

MOVANO / VIVARO

Brukerhåndbok for infotainmentsystem



Innhold

Innledning	4
Radio	47
CD-spiller	56
AUX-inngang	60
USB-kontakt	62
Bluetooth musikk	65
Eksterne enheter	71
Navigering	73
Stemmegjenkjenning	103
Telefon	106
Stikkordregister	122

Innledning

Generell informasjon	4
Oversikt over betjenings-elementer	6
Tyverisikring	29
Bruk	30
Oversikt over berøringsbetjening	38
Toneinnstillinger	39
Voluminnstillinger	41
Systeminnstilling	41

Generell informasjon

Infotainmentsystemet gir førsteklasses informasjon og underholdning i bilen.

Radioen er utstyrt med programmerbare forhåndsinnstillinger av kanaler for bølgelengdene FM, AM og også DAB (avhengig av versjon).

Lydavspilleren kan spille av lyd-CD-er, MP3-CD-er og også WMA-CD-er (avhengig av versjon).

Eksterne datalagringseenheter, f.eks. iPod, MP3-spiller eller USB-pinne, eller en bærbar spiller kan kobles til infotainmentsystemet. Eksterne lydkilder kan også kobles til via Bluetooth.

Den digitale lydprosessoren gir flere forhåndsinnstilte tonestiler for lydoptimalisering.

Navigasjonssystemets dynamiske ruteplanlegging gir en pålitelig veivisning til reisemålet ditt og kan hjelpe til med å unngå trafikk-kork og andre trafikkproblemer.

Infotainmentsystemet kan også betjenes med kontrollene på rattet eller via talegjenkjenningssystemet.

I tillegg kan Infotainment utstyres med et håndfritt telefonsystem.

Betjenings-elementenes nøye gjennomtenkte design og de klare displayene gjør at systemet kan betjenes enkelt og intuitivt.

Les dette

I denne håndboken beskrives alle alternativer og funksjoner som er tilgjengelige for de forskjellige infotainmentsystemene. Det kan hende at enkelte beskrivelser, inkludert beskrivelsene av display- og menyfunksjoner, ikke gjelder for din bil, på grunn av modellvarianter, spesifikasjoner som gjelder for ditt land, spesialutstyr eller tilbehør.

Viktig informasjon om betjening og trafiksikkerhet

Advarsel

Kjør forsiktig til enhver tid når infotainmentsystemet brukes.

I tvilstilfeller må bilen stanses før infotainmentsystemet betjenes.

Radiomottak

Ved radiomottak kan piping, støy, forvrengning eller avbrudd i mottak oppstå ved:

- avstandsendringer i forhold til senderen
- mottak fra flere retninger på grunn av refleksjon
- skyggevirkning

Ved dårlig radiomottak reduseres volumet automatisk for å minske forstyrrelser.

Bruk av instruksjonsboken

- Det er ikke sikkert at alle funksjonene som beskrives i denne bruksanvisningen, er tilgjengelige i din bil. Det kan hende at enkelte funksjoner er tilleggsutstyr, eller at det har skjedd endringer siden bruksanvisningen ble trykt. Se kjøpsdokumentasjonen for informasjon om funksjonene i bilen.
- På grunn av modellvarianter, ulike spesifikasjoner for forskjellige land, spesialutstyr eller tilbehør, kan det hende at enkelte

kontroller og beskrivelser ikke gjelder for din bil. Dette gjelder blant annet symboler, displayer og menyfunksjoner.

- Innholdsfortegnelsen foran i instruksjonsboken og i hvert kapittel viser hvor du finner informasjonen.
- Ved hjelp av stikkordregisteret kan du se etter bestemt informasjon.
- Det kan hende at displaytekstene i bilen ikke er på ditt språk.
- Displaytekster og innvendig merking er i **uthevet** skrift.
- Funksjonene som angis i denne håndboken, gjelder kontroller i infotainmentsystemet. For tilsvarende kontroller på rattstammen, se oversikten over kontrollerelementer ⇨ 6.

Advarsler og merknader

⚠ Advarsel

Tekst merket med **⚠ Advarsel** indikerer mulig fare for ulykke eller personskaade. Dersom slik informasjon ikke følges, kan det medføre personskaade.

Merk

Tekst merket med **Merk** indikerer informasjon om mulig skade på bilen. Dersom slik informasjon ikke følges, kan det medføre skade på bilen.

Symboler

Sidehenvisninger er merket ⇨. ⇨ betyr "Se side".

Oversikt over betjeningselementer

R15 BT USB

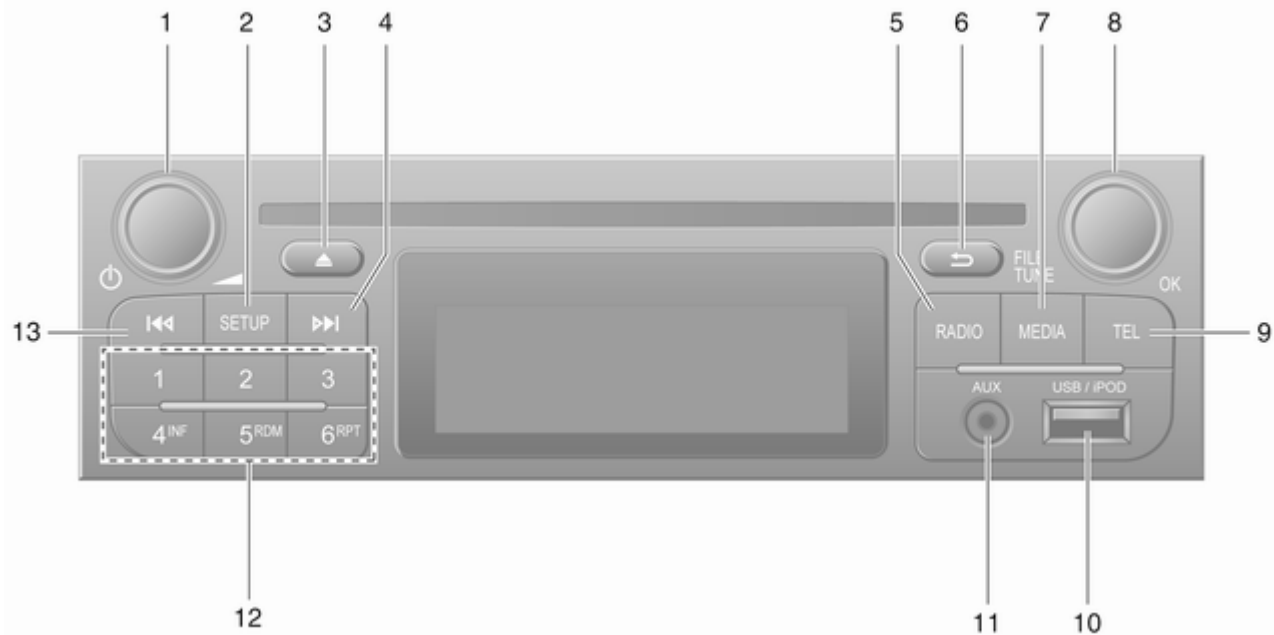

- | | | | |
|---|--|---|--|
| 1 | ⊖ - Trykk: Slå på/av 30
Trykke: Lyddemping/
oppheve lyddemping 30
Drei: Justere volum 30 | Drei: Gå til displaymeny-
alternativer 30
Drei: Endre radiofrekvens 49 | |
| 2 | SETUP - Kort trykk:
Innstillingsmeny 30
Vise radiotekstinformasjon 52
Langt trykk: Automatisk
stasjonslagring 51 | 9 TEL - Telefonmeny 106 | |
| 3 | Lyddemping/oppheve
lyddemping 30 | 10 ⚡ USB-port 62 | |
| 4 | ▶▶ - Radio, Kort trykk: Søk
etter neste radiofrekvens 49
Langt trykk: Automatisk
stasjonssøk 49 | 11 AUX-inngang 60
12 Stasjonsknapp 1...6 49
Kort trykk: Velge stasjon 49
Langt trykk: Lagre stasjon 49 | |
| 5 | RADIO - Bytte lydkilde,
bølgelengde 47 | 13 ◀◀ - Radio, Kort trykk: Søk
etter forrige radiofrekvens 49
Langt trykk: Automatisk
stasjonssøk 49 | |
| 6 | ↶ - Gå tilbake til forrige
meny, avbryt en handling 30 | | |
| 7 | MEDIA - Bytte lydkilde 57 | | |
| 8 | OK skruknapp 30
Trykke: Bekrefte en
handling 30 | | |

R16 BT USB

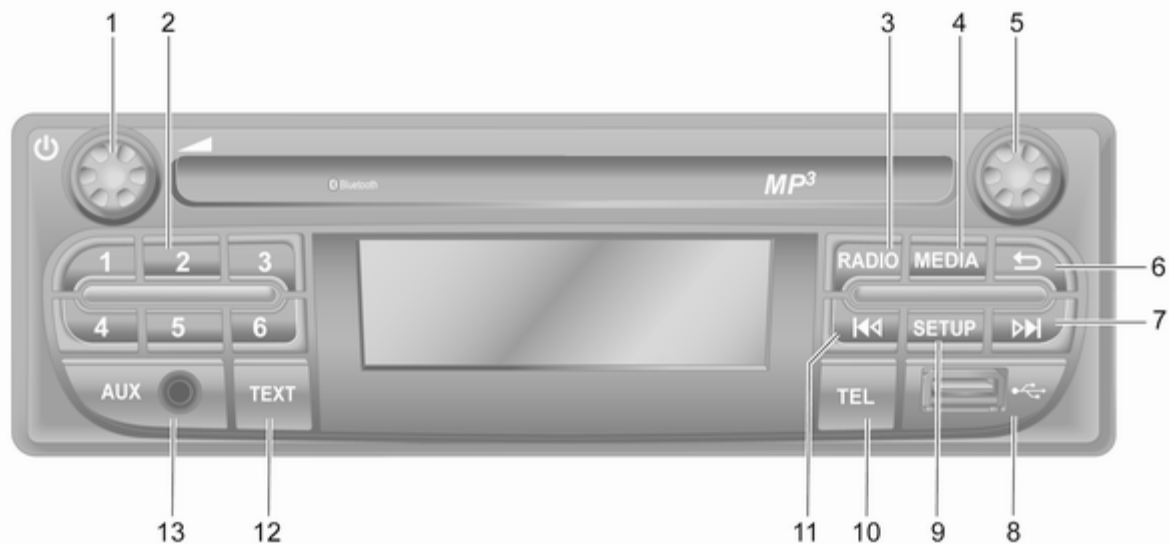

- | | |
|----|--|
| 1 | ⏻ - Trykk: Slå på/av 30
Drei: Justere volum 30 |
| 2 | Stasjonsknapp 1...6 49
Kort trykk: Velge stasjon 49
Langt trykk: Lagre stasjon 49 |
| 3 | RADIO - Bytte lydkilde,
bølgelengde 47 |
| 4 | MEDIA - Bytte lydkilde 57 |
| 5 | Skruknapp 30
Kort trykk: Bekrefte en
handling 30
Drei: Gå til displaymeny-
alternativer 30 |
| 6 | ↩ - Gå tilbake til forrige
meny, avbryt en handling 30 |
| 7 | ▶▶ - Radio, Kort trykk: Søk
etter neste radiofrekvens 49
Langt trykk: Automatisk
stasjonssøk 49
Lyd/MP3/WMA CD, Kort
trykk: Hoppe spor forover 57
Langt trykk: Hurtig forover 57 |
| 8 | ψ USB-port 62 |
| 9 | SETUP - Kort trykk:
Innstillingsmeny 30 |
| 10 | TEL - Telefonmeny 106 |
| 11 | ◀◀ - Radio, Kort trykk: Søk
etter forrige radiofrekvens 49
Langt trykk: Automatisk
stasjonssøk 49 |
| 12 | TEXT - Vise radiotekstin-
formasjon 52 |
| 13 | AUX-inngang 60 |

CD16 BT USB

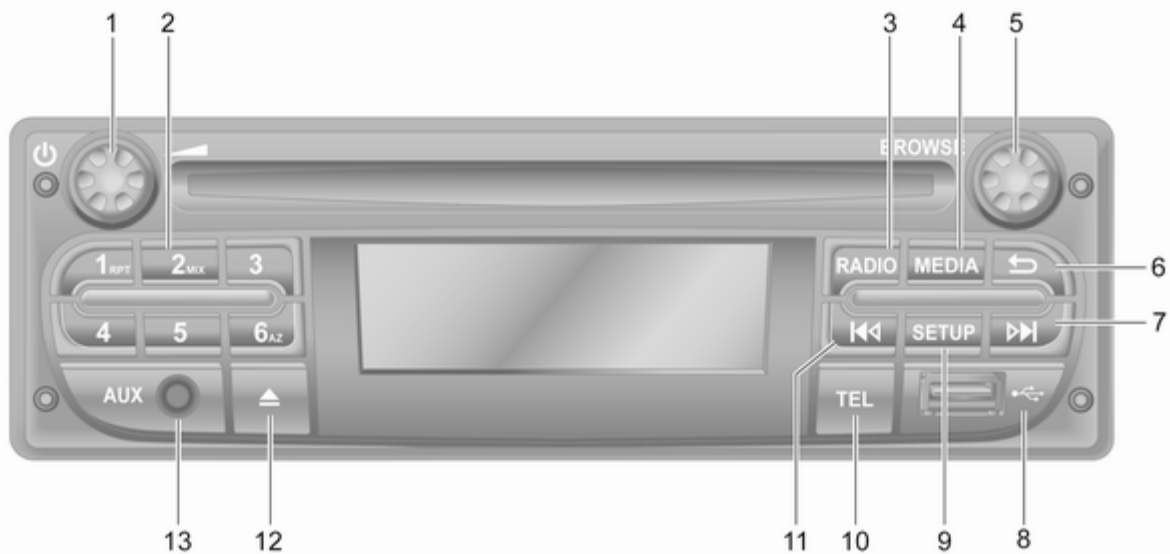

- | | | | |
|---|---|----|---|
| 1 | ⏻ - Trykk: Slå på/av 30
Drei: Justere volum 30 | 8 | Lyd/MP3/WMA CD, Kort trykk: Hoppe spor forover 57 |
| 2 | Stasjonsknapp 1...6 49
Kort trykk: Velge stasjon 49
Langt trykk: Lagre stasjon 49
RPT: Gjenta et spor 57
MIX: Tilfeldig avspilling 57 | 9 | Langt trykk: Hurtig forover 57 |
| 3 | RADIO - Bytte lydkilde, bølgelengde 47 | 10 | ⚡ USB-port 62 |
| 4 | MEDIA - Bytte lydkilde 57 | 11 | SETUP - Kort trykk: Innstillingsmeny 30 |
| 5 | Skruknapp 30
Kort trykk: Bekrefte en handling 30
Drei: Gå til displaymeny-alternativer 30 | 12 | TEL - Telefonmeny 106 |
| 6 | ↩ - Gå tilbake til forrige meny, avbryt en handling 30 | 13 | ⏪ - Radio, Kort trykk: Søk etter forrige radiofrekvens 49
Langt trykk: Automatisk stasjonssøk 49 |
| 7 | ▶▶ - Radio, Kort trykk: Søk etter neste radiofrekvens 49
Langt trykk: Automatisk stasjonssøk 49 | | Lyd/MP3/WMA CD, Kort trykk: Hoppe spor bakover 57
Langt trykk: Hurtig tilbakespoling 57 |
| | | | 12 △ - CD-utskyving 57 |
| | | | 13 AUX -inngang 60 |

CD18 BT USB



- | | | | |
|----|--|--|--|
| 1 | ⏻ - Trykk: Slå på/av 30 | | |
| | Drei: Justere volum 30 | | |
| 2 | OK skruknapp 30 | | |
| | Kort trykk: Bekrefte en handling 30 | | |
| | Drei: Gå til displaymeny-alternativer 30 | | |
| 3 | ↩ - Gå tilbake til forrige meny, avbryt en handling 30 | | |
| 4 | TEXT - Vise radiotekstinformasjon 52 | | |
| 5 | ⏮ - CD-utskyving 57 | | |
| 6 | ψ USB-port 62 | | |
| 7 | Stasjonsknapp 1...6 49 | | |
| | Kort trykk: Velge stasjon 49 | | |
| | Langt trykk: Lagre stasjon 49 | | |
| | RPT: Gjenta et spor 57 | | |
| | MIX: Tilfeldig avspilling 57 | | |
| 8 | ▶▶ - Radio, Kort trykk: Søk etter neste radiofrekvens 49 | | |
| | Langt trykk: Automatisk stasjonsøk 49 | | |
| | Lyd/MP3/WMA CD, Kort trykk: Hoppe spor forover 57 | | |
| | Langt trykk: Hurtig forover 57 | | |
| 9 | SETUP - Kort trykk: Innstillingsmeny 30 | | |
| 10 | ◀◀ - Radio, Kort trykk: Søk etter forrige radiofrekvens 49 | | |
| | Langt trykk: Automatisk stasjonsøk 49 | | |
| | Lyd/MP3/WMA CD, Kort trykk: Hoppe spor bakover 57 | | |
| | Langt trykk: Hurtig tilbakespoling 57 | | |
| 11 | AUX-inngang 60 | | |
| 12 | TEL - Telefonmeny 106 | | |
| 13 | MEDIA - Bytte lydkilde 57 | | |
| 14 | RADIO - Bytte lydkilde, bølgelengde 47 | | |

NAVI 50 IntelliLink (Type A)

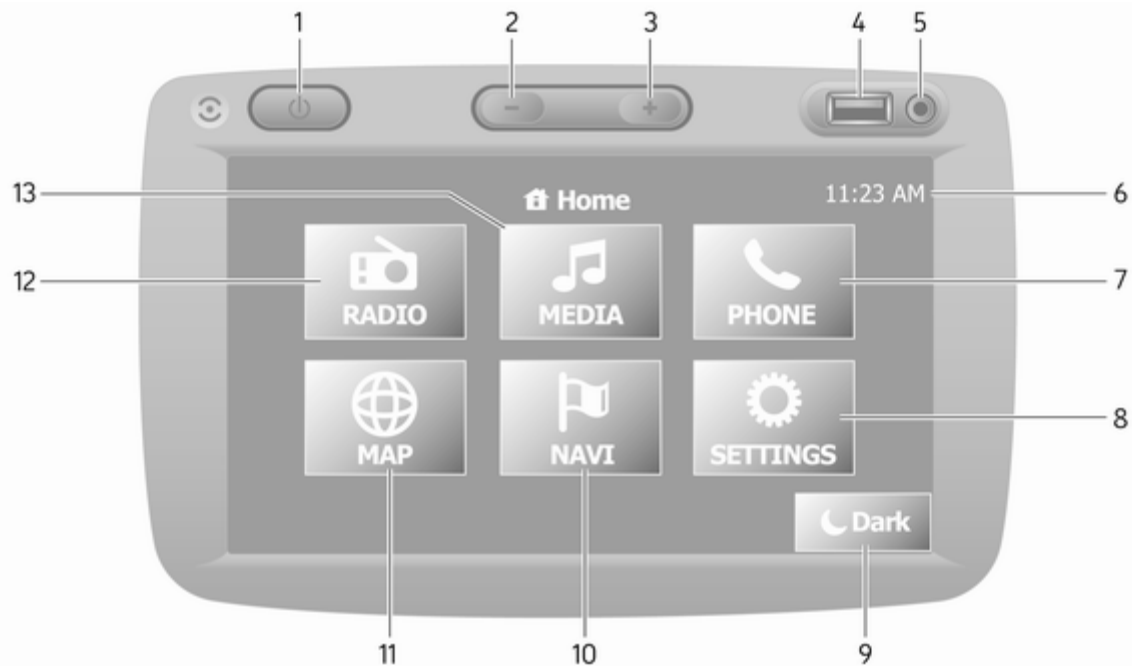

- | | | | |
|----|--|----|---|
| 1 | ☉: Slå på/av 30 | 13 | 🎵 MEDIA : Endre lydkilde –
USB, iPod 62 |
| 2 | —: Redusere volumet 30 | | BT (Bluetooth) 65 |
| 3 | ⊕: Øke volumet 30 | | AUX 60 |
| 4 | 🔌 USB-port 62 | | |
| 5 | AUX-inngang 60 | | |
| 6 | Klokke 30 | | |
| 7 | ☎ TELEFON : Telefonmeny . 106 | | |
| 8 | ⚙️ INNSTILLINGER :
Lydinnstillinger, f.eks.
"Toneinnstillinger" 39

"Voluminnstillinger" 41

Bluetooth-innstillinger 30

Skjerminnstillinger 30

Systeminnstillinger 41 | | |
| 9 | 🌑 Mørk : Gjør skjermen
mørkere (bare klokke og
informasjon fra
lydsystemet vises) 30 | | |
| 10 | 🗺️ NAVI : Navigasjonsmeny 73 | | |
| 11 | 🌐 KART : Vis kart 73 | | |
| 12 | 📻 RADIO : Endre lydkilde
til radio 47 | | |

NAVI 50 IntelliLink (Type B)

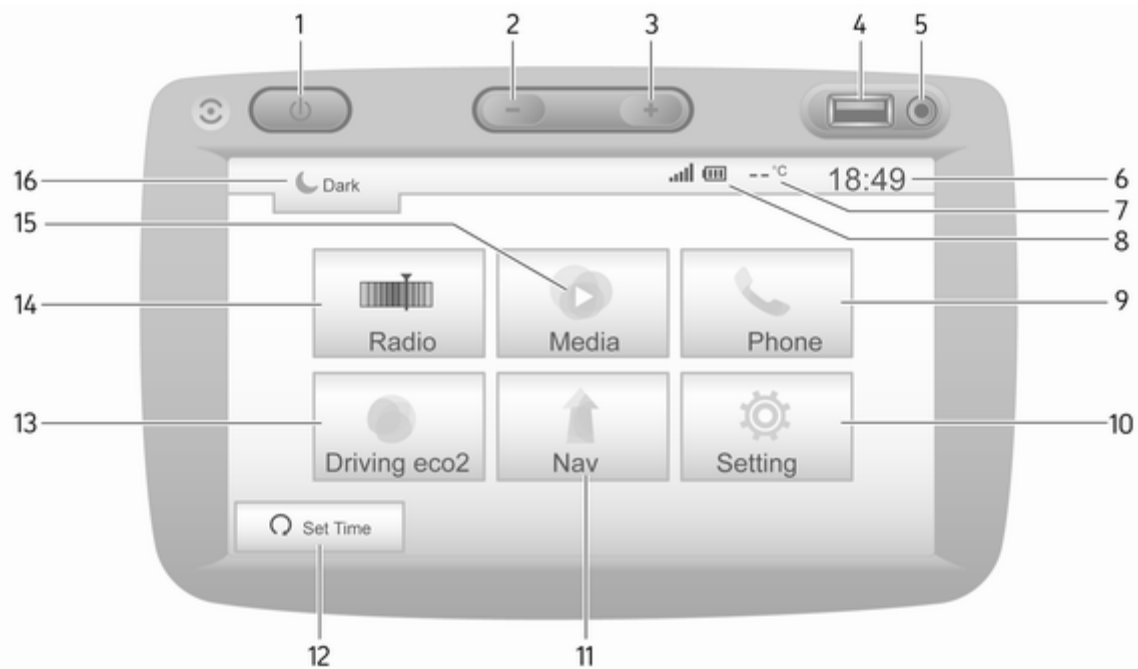

- | | |
|--|--|
| <p>1 : Slå på/av 30</p> <p>2 : Redusere volumet 30</p> <p>3 : Øke volumet 30</p> <p>4 USB-port 62</p> <p>5 AUX-inngang 60</p> <p>6 Klokke 30</p> <p>7 Utetemperatur (avhengig av versjon) 30</p> <p>8 : Telefonmottak (hvis tilkoblet) 106</p> <p>: Telefonbatteriets levetid (hvis tilkoblet) 106</p> <p>9 Telefon: Telefonmeny 106</p> <p>10 Innstilling:
Lydinnsstillinger, f.eks. "Toneinnstillinger" 39</p> <p>"Voluminnstillinger" 41</p> <p>Bluetooth-innstillinger 30</p> <p>Skjerminnstillinger 30</p> <p>Systeminnstillinger 41</p> <p>11 NAV: Navigeringsmeny 73</p> | <p>12 Angi klokkeslett:
Programmert motorstart (deaktivert)</p> <p>13 Kjøre eco2: Viser en generell sanntids-poengsum 30</p> <p>14 Radio: Endre lydkilde til radio 47</p> <p>15 Media: Endre lydkilde – USB, iPod 62</p> <p>BT (Bluetooth) 65</p> <p>AUX 60</p> <p>16 : Gjør skjermen mørkere (bare klokke og informasjon fra lydsystemet vises) 30</p> |
|--|--|

NAVI 80 IntelliLink (Type A)

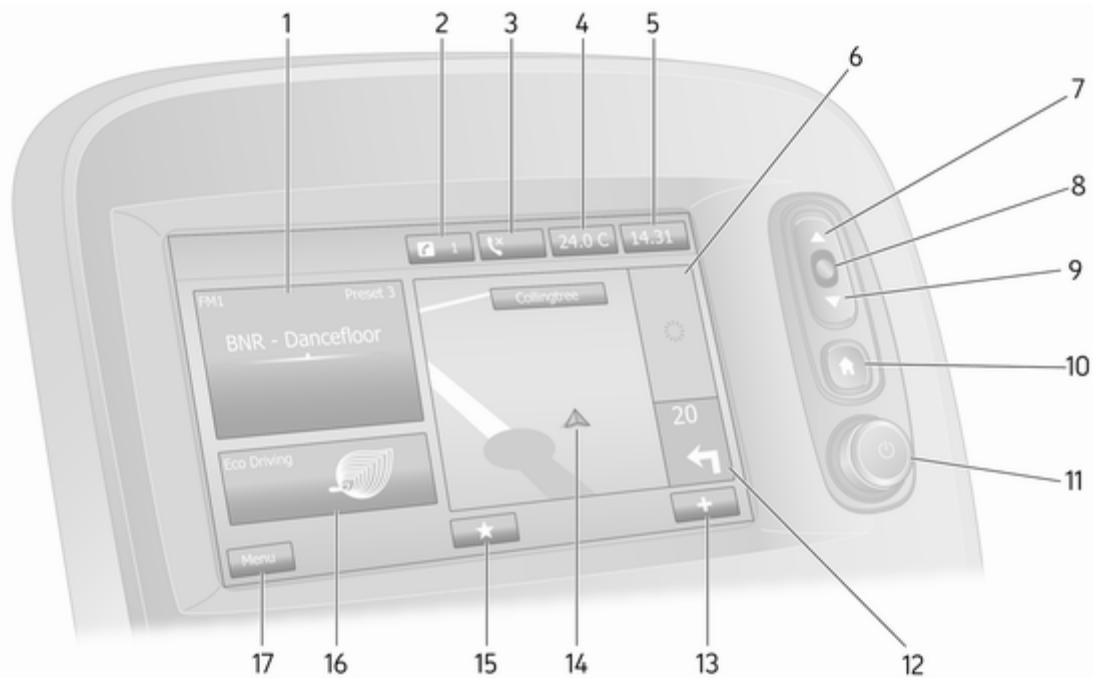





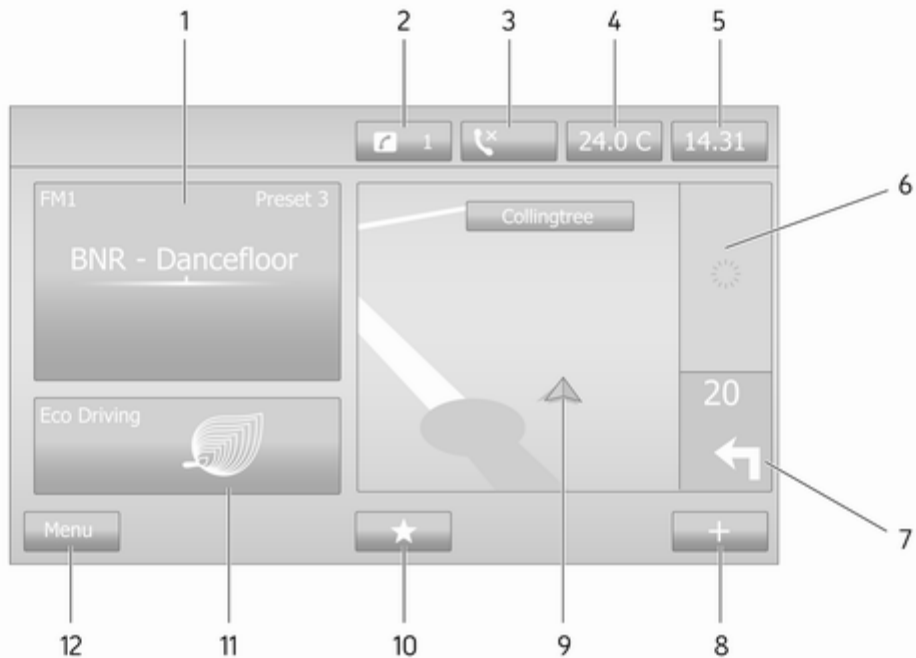

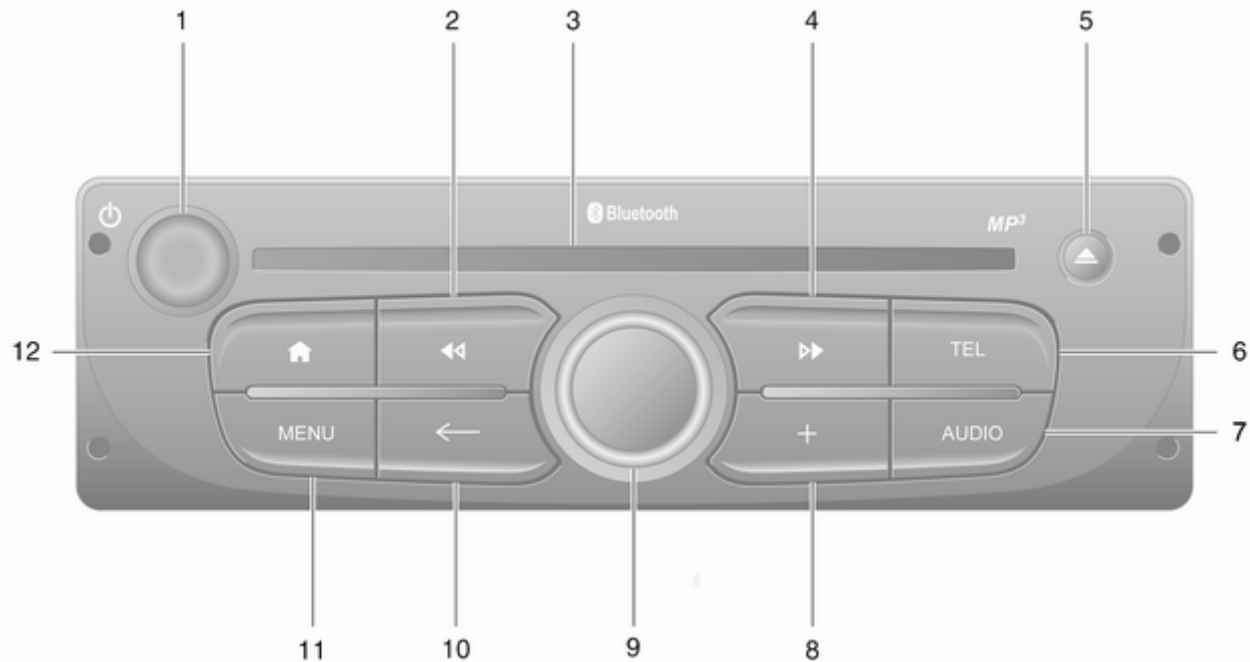

1	Lydinformasjon, f.eks. Radio	47	11	☺ - Trykk: Slå på/av	30
	Ekstraenheter	60		Drei: Endre volum	30
	ψ USB-enheter	62	12	Navigasjon: Retning og avstand til neste retningsendring	73
	Bluetooth-musikk	65	13	✚: Popup-meny	30
2	⌘: Systemmerknader (hvis montert)	30	14	Navigasjonsdisplay	73
3	☎: Telefonstatus	106		Kart	94
	Anropslogg	114	15	★: Favoritter, f.eks. for Navigasjon ↑	73
4	Utetemperatur	30		Media 🎵 (f.eks. Radio)	47
5	Klokke	30		Telefon ☎	106
6	Trafikkinformasjon (hvis aktuelt)	94		Tjenester 📁	76
7	▲: Listevisning - Bla oppover	30	16	Kjøreøkonomi (Eco- kjøring)	30
	Kart: Endre skala	94	17	Meny: Åpne hovedmenyen ...	30
8	Åpne menyer, bekreft handlinger	30			
9	▼: Listevisning - Bla nedover	30			
	Kart: Endre skala	94			
10	🏠: Startside	30			

NAVI 80 IntelliLink (Type B)



1	Lydinformasjon, f.eks. Radio	47	Telefon ☎	106
	Ekstraenheter	60	Tjenester 📁	76
	ψ USB-enheter	62	11 Kjøreøkonomi (Eco- kjøring)	30
	Bluetooth-musikk	65	12 Meny: Åpne hovedmenyen ...	30
2	⚙: Systemmerknader (hvis montert)	30		
3	☎: Telefonstatus	106		
	Anropslogg	114		
4	Utetemperatur	30		
5	Klokke	30		
6	Trafikkinformasjon (hvis aktuelt)	94		
7	Navigasjon: Retning og avstand til neste retningsendring	73		
8	⊕: Popup-meny	30		
9	Navigasjonsdisplay	73		
	Kart	94		
10	★: Favoritter, f.eks. for Navigasjon ↑	73		
	Media 🎵 (f.eks. Radio)	47		



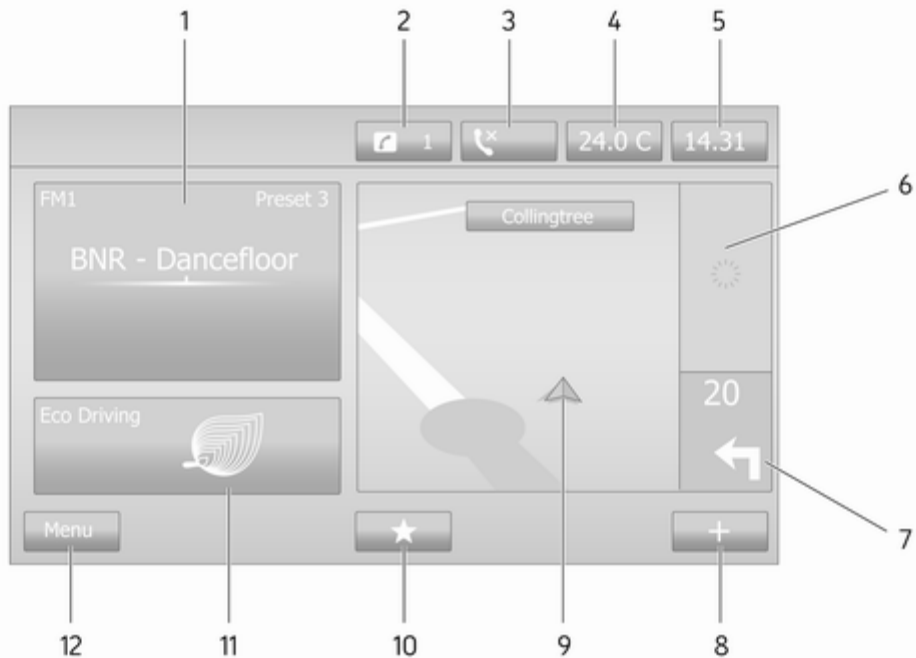

- | | |
|--|--|
| <p>1  - Trykk: Slå på/av 30
Drei: Endre volum 30</p> <p>2  - Radio, Kort trykk: Søk etter forrige radiofrekvens 49
Langt trykk: Automatisk stasjonssøk 49
Lyd/MP3/WMA CD, Kort trykk: Hoppe spor bakover 57
Langt trykk: Hurtig tilbakespoling 57</p> <p>3 CD-åpning 57</p> <p>4  - Radio, Kort trykk: Søk etter neste radiofrekvens 49
Langt trykk: Automatisk stasjonssøk 49
Lyd/MP3 CD, Kort trykk: Hoppe spor forover 57
Langt trykk: Hurtig forover 57</p> <p>5  - CD-utskyving 57</p> <p>6 TEL - Telefonmeny 106</p> <p>7 AUDIO - Bytte lydkilde 57</p> <p>8 : Popup-meny 30</p> | <p>9 Midtre skruknapp 30
Trykke: Bekrefte en handling 30
Drei: Gå til displaymeny-alternativer 30
Drei: Gå til den lagrede radiostasjonslisten 47
Drei: Velge neste / forrige stasjon 49
Drei: Endre CD/MP3-spor 57</p> <p>10  - Gå tilbake til forrige meny, avbryt en handling 30</p> <p>11 MENU: Åpne hovedmenyen 30</p> <p>12 : Gå til startsidene 30</p> |
|--|--|

NAVI 80 IntelliLink (Type C)

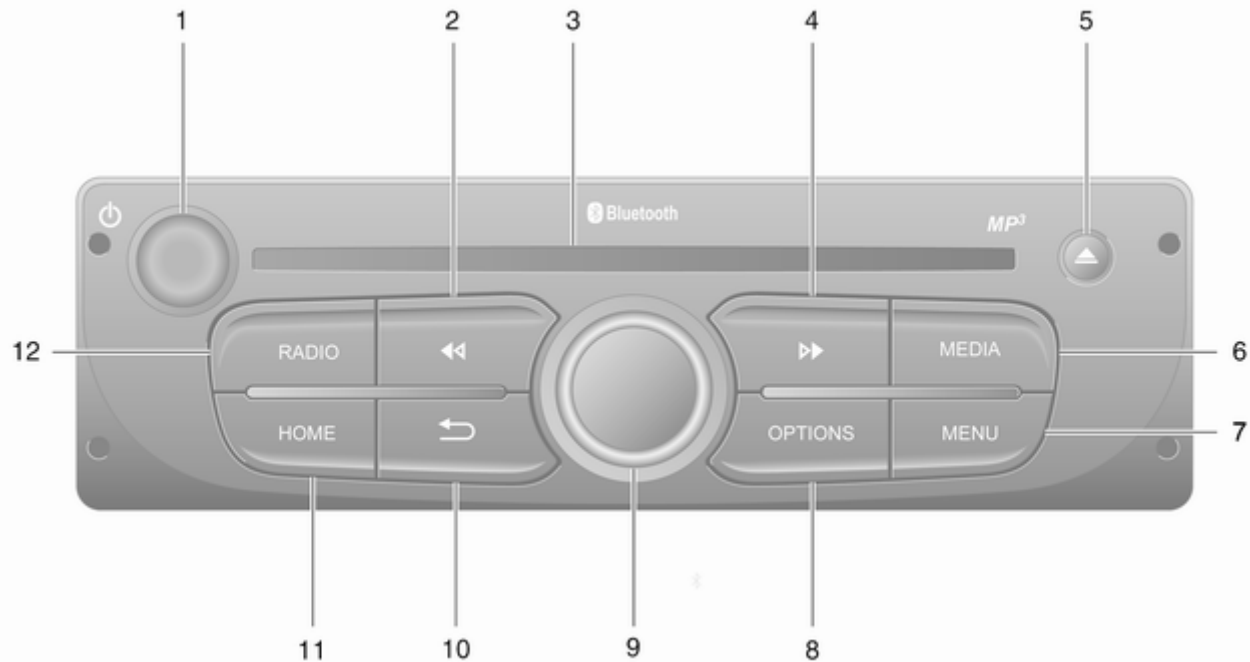

1	Lydinformasjon, f.eks. Radio	47	Telefon ☎	106
	Ekstraenheter	60	Tjenester 📁	76
	ψ USB-enheter	62	11 Kjøreøkonomi (Eco- kjøring)	30
	Bluetooth-musikk	65	12 Meny: Åpne hovedmenyen ...	30
2	⚙: Systemmerknader (hvis montert)	30		
3	☎: Telefonstatus	106		
	Anropslogg	114		
4	Utetemperatur	30		
5	Klokke	30		
6	Trafikkinformasjon (hvis aktuelt)	94		
7	Navigasjon: Retning og avstand til neste retningsendring	73		
8	⊕: Popup-meny	30		
9	Navigasjonsdisplay	73		
	Kart	94		
10	★: Favoritter, f.eks. for Navigasjon ↑	73		
	Media 🎵 (f.eks. Radio)	47		



- | | |
|---|---|
| <p>1  - Trykk: Slå på/av 30
Drei: Endre volum 30</p> <p>2  - Radio, Kort trykk: Søk etter forrige radiofrekvens 49
Langt trykk: Automatisk stasjonsøk 49
Lyd/MP3/WMA CD, Kort trykk: Hoppe spor bakover 57
Langt trykk: Hurtig tilbakespoling 57</p> <p>3 CD-åpning 57</p> <p>4  - Radio, Kort trykk: Søk etter neste radiofrekvens 49
Langt trykk: Automatisk stasjonsøk 49
Lyd/MP3 CD, Kort trykk: Hoppe spor forover 57
Langt trykk: Hurtig forover 57</p> <p>5  - CD-utskyving 57</p> <p>6 MEDIA - Bytte lydkilde 57</p> <p>7 MENU: Åpne hovedmenyen 30</p> <p>8 OPTIONS: Popup-meny 30</p> | <p>9 Midtre skruknapp 30
Trykke: Bekrefte en handling 30
Drei: Gå til displaymeny-alternativer 30
Drei: Gå til den lagrede radiostasjonslisten 47
Drei: Velge neste / forrige stasjon 49
Drei: Endre CD/MP3-spor 57</p> <p>10  - Gå tilbake til forrige meny, avbryt en handling 30</p> <p>11 HOME: Åpne hovedmenyen 30</p> <p>12 RADIO - Bytte lydkilde, bølgelengde 47</p> |
|---|---|

Rattstammekontroller - Type A

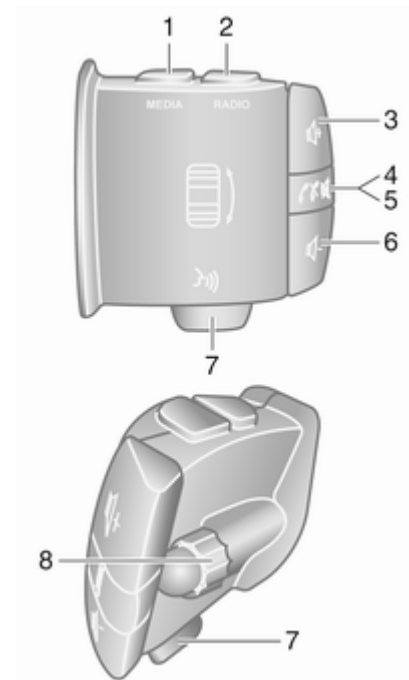

- 1 **MEDIA** - Bytte lydkilde 30

2	RADIO: Bytte radioens bølgelengde	47
3	⏮ - Øke volumet	30
4	🔇 - Lyddemping/oppheve lyddemping	30
5	📞 - Besvare/avslutte anrop	114
6	⏭ - Redusere volumet	30
7	📶 - Talegjenkjenning	105
8	Drei: Flytte opp/ned i displaymenyer, velge neste/forrige radioinnstilling / radiofrekvens / lydspor	49
	Trykke: Bekrefte handlinger ..	47

Rattstammekontroller - Type B

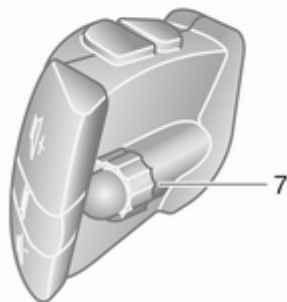
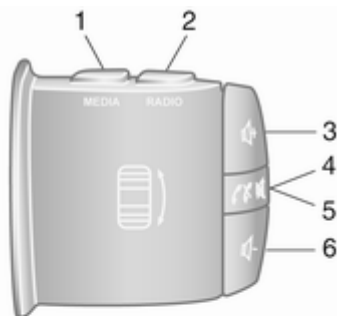

1	MEDIA - Bytte lydkilde	30
---	------------------------------	----

2	RADIO: Bytte radioens bølgelengde	47
3	⏮ - Øke volumet	30
4	🔇 - Lyddemping/oppheve lyddemping	30
5	📞 - Besvare/avslutte anrop	114
6	⏭ - Redusere volumet	30
7	Drei: Flytte opp/ned i displaymenyer, velge neste/forrige radioinnstilling / radiofrekvens / lydspor	49
	Trykke: Bekrefte handlinger ..	47

Rattstammekontroller - Type C

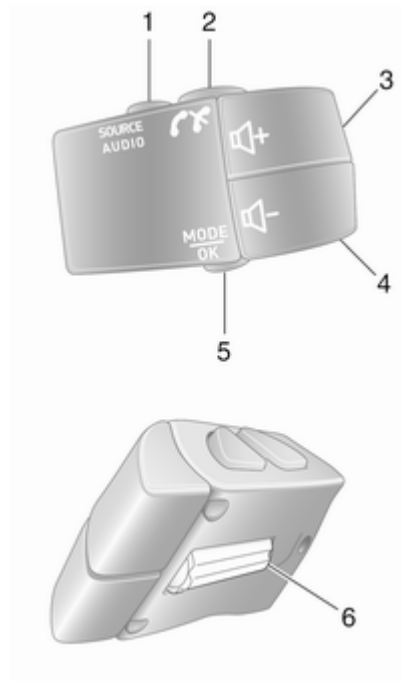

- 1 **SOURCE/AUDIO** - Bytte lydkilde

- 2 106
 Besvare/avslutte anrop 114
 - Lyddemping/oppheve lyddemping 30
 3 - Øke volum, lyddemping/oppheve lyddemping 30
 4 - Redusere volum, lyddemping/oppheve lyddemping 30
 5 **MODE/OK** - Bekrefte handlinger, endre lydmodus 47
 Besvare/avslutte anrop 114
 6 Drei: Gå til displaymenyalternativer, neste/forrige radio-forhåndsinnstilling / radiofrekvens / lydspor 47

Les dette

Hvis utstyrt, kan stemmegjenkjenningsknappen være plassert i betjeningselementene på rattet eller på rattstammen.

Tyverisikring

Avhengig av infotainmentsystemet er det inkludert et elektronisk sikkerhetssystem som skal hindre tyveri. Infotainmentsystemet fungerer kun i din bil, og har derfor ingen verdi for en tyv. Sikkerhetskoden (som leveres separat), må registreres ved første gangs bruk av systemet og etter lengre avbrudd i strømforsyningen.

Les dette

Sikkerhetskode er ikke nødvendig for R16 BT USB, CD18 BT USB.

Taste inn sikkerhetskoden

Første gang du slår på infotainment-systemet, får du en melding om inntasting av sikkerhetskode, f.eks. **Radio code (Radiokode)** etterfulgt av **0000**. Avhengig av infotainmentsystemet kan det ta et øyeblikk før meldingen kommer opp.

For å registrere det første sifferet i sikkerhetskoden, trykkes **1**-knappen på enheten gjentatte ganger, inntil det ønskede sifferet vises. Registrer det andre, tredje og fjerde sifferet med knappene **2**, **3** og **4** på samme måte.

Når hele koden vises, trykkes og holdes knappen **6** inne inntil det høres et lydsignal. Systemet låses opp når riktig kode er tastet inn.

NAVI 50 IntelliLink,

NAVI 80 IntelliLink: Legg inn sikkerhetskoden ved hjelp av talltastene **0** til **9** på berøringsskjermen. Systemet låses opp når riktig kode er tastet inn.

Feil kode registrert

Avhengig av infotainmentsystemet kan det bli vist en melding om feil kode (f.eks. **Error code (Feilkode)**) etterfulgt av en nedtellingsverdi (f.eks. **Wait 100 (Vent 100)**) hvis sikkerhetskoden har blitt lagt inn feil.

Vent inntil nedtellingen er ferdig, og registrer deretter den riktige koden. Avhengig av infotainmentsystemet kan nedtellingstiden bli doblet hver gang koden legges inn feil.

Endre geografisk område

Avhengig av infotainmentsystemet kan du bli bedt om å velge geografisk område når du legger inn sikkerhetskoden. For eksempel:

- Europa
- Asia
- Arabia
- Amerika

Slå av infotainmentsystemet, og trykk deretter samtidig på **1**, **5** og \odot . Trykk deretter på \blacktriangleleft eller \blacktriangleright inntil ønsket område er uthevet i displayet, og velg med knappen **6**.

Bruk

Infotainmentkontroller

Infotainmentsystemet betjenes med knapper, skruknapper og/eller displaymenyer.

Inntastinger gjøres ved hjelp av:

- den sentrale betjeningsenheden på instrumentpanelet \heartsuit 6, eller
- betjeningselementene på rattstammen \heartsuit 6

- talegjenkjenningssystemet (om tilgjengelig) \heartsuit 103
- berøringsskjermen (NAVI 50 IntelliLink, NAVI 80 IntelliLink) \heartsuit 38

Les dette

Bare de mest direkte måtene å betjene menyene på er beskrevet i kapitlene som følger. I noen tilfeller kan det være andre muligheter.

Slå infotainmentsystemet på/av

Trykk på \odot for å slå på infotainment-systemet.

Den tidligere brukte lyd-kilden er aktiv.

Avhengig av infotainmentsystemet må du enten trykke eller trykke og holde inne \odot for å slå det av.

Les dette

Klokken og/eller utetemperaturen kan vises når infotainmentsystemet slås av (avhengig av versjonen).

NAVI 50 IntelliLink:

Infotainmentsystemet slår seg automatisk på/av når tenningen slås på/av. Alternativt kan du trykke på \odot .

NAVI 80 IntelliLink:

Infotainment-systemet slås automatisk på når tenningen slås på (avhengig av versjon). Alternativt kan du trykke på .

Følgende alternativer kan vises (avhengig av versjon):

- **Endre innstillingene** (for å godkjenne eller avvise datadeling)

Systemet viser et skjermbilde for å bekrefte autorisering av data-deling etter berøring av **Endre innstillinger**.

Les dette

Hvis datadeling er slått av, kan det være at enkelte funksjoner ikke fungerer som de skal.

- **Språk** (for å endre systemspråket)
- **Ferdig** (for å fortsette til startsidene)
- **Hjelp** (for å se mer detaljert informasjon)

Infotainmentsystemet slås automatisk av når tenningen slås av og førerdøren åpnes. Alternativt kan du trykke på .



Automatisk frakobling

Hvis infotainmentsystemet slås på med  mens tenningen er av, slår det seg av automatisk kort etter den siste brukerinnstillingen. Systemet blir slått av etter ca. 5 til 20 minutter avhengig av infotainmentsystemet.

Hvis du trykker en gang til på , vil infotainmentsystemet fortsatt være på i ytterligere 5 til 20 minutter, avhengig av infotainmentsystemet.

Stille inn volumet

Drei  / skruknappen for volum, eller trykk på **+** eller **-**.

Alternativt kan du trykke på  eller  med betjeningselementene på rattstammen.

NAVI 50 IntelliLink:

Avhengig av versjon kan det være mulig å angi ulike lydnivåer individuelt (inkludert lydtkilder, trafikkmeldinger, navigasjonsinstruksjoner, telefonanrop og ringetone).

Fra startsidene berøres

Innstilling(er) og deretter **Audio** etterfulgt av **Lyd**.

Se (NAVI 50 IntelliLink) "Voluminnstillinger" ⇨ 41.

NAVI 80 IntelliLink:

Berør **MENY** og deretter **System** etterfulgt av **Lyd** for å stille inn ulike volumnivåer individuelt (f.eks. navigasjonsinstruksjoner, trafikkinformasjon, telefonsamtaler) fra startsidene.

Se (NAVI 80 IntelliLink) "Systeminnstillinger" ⇨ 41.

Lagret volum





Når infotainmentsystemet slås av, lagres det aktuelle volumet.

Hastighetsavhengig volum

Når det hastighetsavhengige volumet (⇨ 41) er aktivert, tilpasses volumet automatisk for å kompensere for vei- og vindstøy.

Mute-funksjon

Hvis du vil slå av lyden på den aktuelle lyd-kilden (avhengig av infotainmentsystemet), trykker du kort på  eller vrir knappen så langt mot klokken som mulig.

Alternativt kan du (ved hjelp av betjeningselementene på rattstammen) trykke på  eller  trykke på  og  samtidig.

Oppheve lyddemping

Hvis du vil slå på igjen lyden (avhengig av infotainmentsystemet), trykker du kort på  eller vrir knappen med klokken.

Alternativt (med rattkontroller): Trykk  igjen eller trykk  og  samtidig igjen.

Les dette

Demping av systemet blir automatisk opphevet hvis en trafikkmelding blir kringkastet.

Se "Radiodatasystem"  52 for mer informasjon.











Vis skjermbetjening

R15 BT USB, R16 BT USB, CD16 BT USB, CD18 BT USB - Skjermbetjening

- Flytte opp/ned i displayet: Drei **OK**.
- Bekrefte handlinger: Trykk **OKe**.
- Avbryte handlinger (og gå tilbake til forrige meny): Trykk på .

NAVI 50 IntelliLink - Vis skjermbetjening



Bruk berøringsskjermen til å betjene følgende menyer som beskrevet i hver del:

-   **RADIO**
Se "Radio" i del  47.
-   **MEDIA**
Se "USB-port" i del  62.
-  **PHONE**
Se "Telefon" i del  106.
-  **KART** /  **Kart**
Se "Navigasjon" i del  73.

-  **NAVI** /  **Nav**



Se "Navigasjon" i del  73.

-  **INNSTILLING(ER)**

Se (NAVI 50 IntelliLink) "Toneinnstillinger"  39, "Voluminnstillinger"  41 og "Systeminnstillinger"  41.

Les dette

Avhengig av programvareversjonen kan tilgjengelige menyer på displayet avvike fra de som er oppført ovenfor.

Når startsidene  vises, kan du skjule disse menyene på skjermen (bare klokken og lydssysteminformasjon vises) ved å berøre . Berør hvor som helst på skjermen for å vise disse menyene igjen.

NAVI 80 IntelliLink - Vis skjermbetjening

Bruk berøringsskjermen til å betjene følgende menyer som beskrevet i hver del.

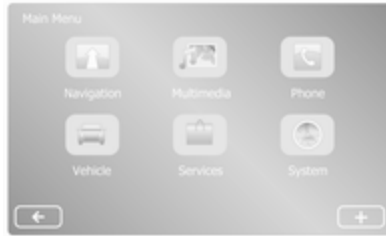

Fra startsiden berøres **MENY** for å gå til hovedmenyen. Følgende menyer og betjeningselementer vises:

- **↑ Navigasjon**
Se "Navigasjon" ⇨ 73.
- **🎬 Multimedia:**
 - **Radio:** Se "Radio" ⇨ 47.
 - **Media:**
CD (bare tilgjengelig med type B og C): Se "CD-spiller" ⇨ 57.
USB: Se "USB-port" ⇨ 62.
SD: Betjeningen er omtrent den samme som med CD-spiller ⇨ 57.

Ekstraustyr: Se "AUX-inngang" ⇨ 60.

Bluetooth: Se "Bluetooth-musikk" ⇨ 65.

- **Bilder:** Se "Vise bilder" i "Eksterne enheter" i avsnittet ⇨ 71.
- **Video:** Se "Spille filmer" i "Eksterne enheter" i avsnittet ⇨ 71.
- **Innstillinger:** Se "Multimediainnstillinger" i avsnittet (NAVI 80 IntelliLink) "Systeminnstillinger" ⇨ 41
- **☎ Telefon**
Se "Telefon" ⇨ 106.
- **🚗 Bilen**
Berør for å åpne menyene Eco-kjøring, Bilcomputer og Innstillinger.
Se (NAVI 80 IntelliLink) "Betjening" nedenfor.
- **📺 Tjenester**
Berør for å åpne menyene Navigasjonstjenester og Innstillinger.

Se (NAVI 80 IntelliLink) "Betjening" nedenfor.

• **⚙ System**

Se (NAVI 80 IntelliLink) "Systeminnstillinger" ⇨ 41.

Les dette

Avhengig av programvareversjonen kan menyene på displayet avvike fra de viste illustrasjonene.

- **□/←:** Gå til forrige side
- **>/→:** Gå til neste side
- **↑:** Listevisning: Bla oppover
- **↓:** Listevisning: Bla nedover
- **⊕:** Åpne popup-meny
- **←:** Tilbake til forrige meny

Skjermbildet kan også betjenes med betjeningselementene på fronten på infotainmentsystemet.

Les dette

Avhengig av versjonen vil noen betjeningselementer som finnes på fronten på infotainmentsystemet, ikke fungere for egenskapene på skjermen.



Les dette

Avhengig av bilen kan det være begrensning på betjening av berøringsskjermen under kjøring.

Betjening**Radio**

Endre lydkilde til radio: Trykk på **RADIO**, **RADIO/CD** eller **AUDIO/SOURCE** avhengig av infotainmentsystemet.

NAVI 50 IntelliLink:

Du kan når som helst gå til radiomenyen ved å berøre  etterfulgt av /
 **Radio**.

NAVI 80 IntelliLink:

Radiomenyen åpnes fra startsidene ved å berøre **MENY** og deretter **Multimedia**, etterfulgt av **Radio**.

Detaljert beskrivelse av radiofunksjonene ⇨ 47.

Audiospillere

Endre lydkilden til **CD**, **USB**, **AUX**, Bluetooth eller iPod (hvis aktuelt): Berør **MEDIA**, **RADIO/CD** eller **AUDIO/SOURCE** avhengig av infotainmentsystemet.

NAVI 50 IntelliLink: Du kan åpne menyen for tilkoblet ekstrautstyr (**USB**, **iPod**, **BT** (Bluetooth) eller **AUX**) ved å berøre  og deretter /
 **Media**. Berør  øverst til venstre og velg ekstern kilde.

NAVI 80 IntelliLink: Menyene for ekstrautstyr (f.eks. lyd-CD, USB, SD-kort, AUX-inngang, Bluetooth) åpnes fra startsidene ved å berøre **MENY** og deretter **Multimedia** etterfulgt av **Media**. Velg ekstern kilde i listen på skjermen.

R15 BT USB, R16 BT USB

Detaljerte beskrivelser av:

- Funksjonene til AUX-inngangen ⇨ 60
- Funksjonene til USB-kontakten ⇨ 62
- Bluetooth musikk-funksjon ⇨ 65

CD16 BT USB, CD18 BT USB

Detaljerte beskrivelser av:

- Funksjonene til DVD-spillere ⇨ 57
- Funksjonene til AUX-inngangen ⇨ 60

- Funksjonene til USB-kontakten ⇨ 62
- Bluetooth musikk-funksjon ⇨ 65

NAVI 50 IntelliLink

Detaljerte beskrivelser av:

- Funksjonene til AUX-inngangen ⇨ 60
- Funksjoner for USB-kontakt (inkludert iPod) ⇨ 62
- Bluetooth musikk-funksjon ⇨ 65

NAVI 80 IntelliLink

Detaljerte beskrivelser av:

- CD-funksjoner (bare type B og C) ⇨ 57
- Funksjonene til AUX-inngangen ⇨ 60
- Funksjonene til USB-kontakten ⇨ 62
- Bluetooth musikk-funksjon ⇨ 65

Navigasjon, Kart (NAVI 50 IntelliLink, NAVI 80 IntelliLink)

Detaljert beskrivelse av navigasjonssystemet ⇨ 73, Bla gjennom kart ⇨ 94.

Telefon

Bruk display-alternativene i de følgende menyene for å koble til mobiltelefoner, ringe telefonsamtaler, opprette kontaktlister og justere forskjellige innstillinger.



Detaljert beskrivelse av funksjonene i det håndfrie telefonsystemet ⇨ 106.

R15 BT USB, R16 BT USB, CD16 BT USB, CD18 BT USB - Telefon

For å gå til **Phone (Telefon)**-menyen: Trykk på  eller **TEL**.

Gå til innstillingsmenyen for telefonen: Trykk på **TEL** og velg **Phone settings (Telefoninnstillinger)**.

NAVI 50 IntelliLink - Telefon

Åpne telefonmenyen når som helst: Berør  etterfulgt av  **Telefon**.

NAVI 80 IntelliLink - Telefon

Menyen for Telefon åpnes fra startsidene ved å berøre **MENY** og deretter **Telefon**.

Informasjon om bilen

Bilmenyen åpnes fra startsidene ved å berøre **MENY** og deretter **Bil**.

Følgende menyer vises, avhengig av bilen:

- Eco-kjøring
- Bilcomputer
- Innstillinger

Eco-kjøring



Følgende funksjoner er tilgjengelige:

• Turrapport

Viser følgende data fra den siste kjøreturen:

Gjennomsnittlig drivstofforbruk, gjennomsnittlig hastighet, totalt drivstofforbruk, total kjørelengde.

Inne i turrapporten gir **Eco-resultat** en generell poengsum i forhold til 100 for kjøreekonomien. Jo høyere tall, desto bedre er drivstofføkonomien. Det blir også gitt vurderinger for gjennomsnittlig miljøvennlig kjøring (akselerasjon), effektive girskift (girkasse) og bremsekontroll (forventning).

Lagre data fra en kjøretur: Berør "Lagre" og velg deretter typen kjøretur i følgende liste:

Hjem/arbeid, ferie/fritid, weekend, kjøretur, personlig.

Nullstille kjøreturdata: Berør "Nullstill". Bekreft eller avbryt med "Ja" eller "Nei".

Berør **+** for å åpne popup-menyen hvor turrapportene kan sammenlignes eller rapporter

kan vises/skjules etter at en reise er ferdig.

- **Mine foretrukne turer**

Viser endringer i kjørestilen (når data fra kjøreturen er lagret).

"Oppsummering"-fliken for hver reisetype (f.eks. Hjem/arbeid) viser følgende: Total rutelengde, tilbakelagt distanse, dato for informasjonsoppdatering og gjennomsnittlig rangering av 100 for kjøreøkonomi.

Fanen "Detaljert rapport"/"Detaljer" viser informasjon om kjøreturoppføringen.

- **Eco-coaching**

Viser råd for å redusere drivstofforbruket.

Bla gjennom sidene og gjør deg kjent med rådene.

Bilcomputer

Viser følgende informasjon siden siste nullstilling:

- startdato for beregningen
- total kjørelengde
- gjennomsnittsfart

- gjennomsnittlig drivstofforbruk
- totalt drivstofforbruk

Kjørecomputeren og kjørecomputerinformasjonen i instrumentpanelet nullstilles ved å berøre **Nullstill** og deretter **Ja** for å bekrefte.

Se "Kjørecomputer" i instruksjonsboken hvis du vil vite mer.

Innstillinger

Følgende innstillinger kan endres:

- **Parkeringsradar**

- **Volum:**

Berør **+** eller **–** ved siden av volumstolpen for å endre volumet på parkeringsradaren med ultralyd. Se "Parkeringsradar" i instruksjonsboken hvis du vil vite mer.

- **Visningsinnstillinger for ryggekamera** (tilgjengelig avhengig av versjon):

Velg dette alternativet for å slå kameraet bak på/av, endre hjelpelinjene (statisk/dynamisk) og justere bildeinnstillingene (f.eks. lysstyrke og kontrast).

Berør **Ferdig** for å lagre endringene. Se "Kamera bak" i instruksjonsboken hvis du vil vite mer.

- **+** (popup-meny):

Berør **+** i **Parkeringsradar**-menyen eller undermenyene etterfulgt av **Nullstill til standardverdier** for å gjenopprette fabrikkinnstillinger for alle gjeldende alternativer for parkeringsradar.

- **Bildeinnstillinger** (tilgjengelig avhengig av versjon)

Justering av f.eks. lysstyrke, fargemetning og kontrast.

- Følgende alternativer (avhengig av bilen) kan også justeres:

- Fell automatisk inn sidespeilene til parkeringsstilling når bilen låses (slå på/av).
- Dørlås under kjøring (slå på/av).
- Aktiver bakrutevisker når reversgir kobles inn (slå på/av).
- Kjørelys (slå på/av).

- Lås opp førerdøren bare når døren åpnes (slå på/av).
- Enkel tilgang (slå på/av).
- Kjørestilindikator (drivstofføkonomimåler) (slå på/av).
- Øko-rangering (slå på/av).
- Vis rapport etter tur (slå på/av).

Når innstillingene er endret, berøres **Ferdig** for å bekrefte.

Tjenester (NAVI 80 IntelliLink)

Menyen for Tjenester åpnes fra start-siden ved å berøre **MENY** og deretter **Tjenester**.

Følgende menyer vises:

- **Navigasjonstjenester**
- **Innstillinger**

Navigasjonstjenester

I tillegg til navigasjonstjenester (f.eks. trafikkinformasjon, faste fotobokser) kan du legge til ekstra funksjoner ved å abonnere på LIVE-tjenester.

Se (NAVI 80 IntelliLink) "LIVE-tjenester" i avsnittet "Navigasjon" ⇨ 76.

Innstillinger

Følgende menyer vises:

- **App-administrator**
Velg for å administrere eksterne Bluetooth-enheter.
- **Navigasjonstjenester**
Velg for å åpne navigasjonsrelaterte funksjoner, f.eks. trafikk, fotobokser, lokalt søk, My TomTom LIVE, vær.
Se (NAVI 80 IntelliLink) "LIVE-tjenester" i avsnittet "Navigasjon" ⇨ 76.

Les dette

Et kompatibelt SD-kort må settes inn for å få tilgang til LIVE-tjenesten.

- **Oppdater applikasjoner**
Velg for å oppdatere aktuelle applikasjoner.
- **Innstillinger for datadeling**
Velg for å slå datadeling på/av.

Les dette

Hvis datadeling er slått av, kan det være at enkelte funksjoner ikke fungerer som de skal.

Favoritter (NAVI 80 IntelliLink)

Når startsidene vises, berører du ★ for å vise, legge til eller slette favoritter for følgende funksjoner:

- ↑ **Navigasjon** ⇨ 73.
- 📻 **Multimedia** - se "Radio" ⇨ 47.
- 📞 **Telefon** ⇨ 106.
- 📺 **Tjenester** ⇨ 76.

Navigasjonsfavoritter

Velg et tomt punkt på displayet eller berør **+** (for å åpne et popup-vindu) og velg deretter **Legg til favoritt**.

Velg i listen på displayet for å legge til en lagret destinasjon i favoritter.

Du finner mer informasjon i (NAVI 80 IntelliLink) "Angi destinasjon" i avsnittet "Navigasjon" ⇨ 89.

Multimediafavoritter

Velg et tomt punkt på displayet eller berør **+** (for å åpne et popup-vindu) og velg deretter **Legg til favoritt**.

Velg i listen på displayet for å legge til en forhåndsinnstilt FM-radiostasjon i favoritter.

Telefonfavoritter

Velg et tomt punkt på displayet eller berør **+** (for å åpne et popup-vindu) og velg deretter **Legg til favoritt**.

Velg i listen på displayet for å legge til en telefonkontakt i favoritter.

Du finner mer informasjon i (NAVI 80 IntelliLink) "Telefonbok" i avsnittet "Telefon" ⇨ 114.

Tjenester-favoritter

Velg et tomt punkt på displayet eller berør **+** (for å åpne et popup-vindu) og velg deretter **Legg til favoritt**.

Velg i listen på displayet for å legge til et tjenesteelement i favorittene.

Slett favoritter

Berør **+** og velg **Fjern alle favoritter** eller **Fjern en favoritt**.

Velg deretter en favoritt fra den viste listen. Det blir vist en bekreftelsesmelding. Berør **Slette** og bekreft eventuelle spørsmål.

Tilleggsfunksjoner (NAVI 50 IntelliLink)

Visningsinnstillinger for ryggekamera er tilgjengelige avhengig av versjonen.

Visningsinnstillinger for ryggekamera

Når ryggekameraet blir vist på skjermen, berører du **Innstilling(er)** for å åpne innstillingsmenyen.

Følgende innstillinger kan oppdateres:

- Slå ryggekameravisning **Av/På**.
- Farger
Berør **-/+** for å justere nivået.
- Lysstyrke
Berør **-/+** for å justere nivået.
- Kontrast
Berør **-/+** for å justere nivået.

Se avsnittet "Kamera bak" i instruksjonsboken hvis du vil vite mer.

Oversikt over berøringsbetjening

Infotainmentsystemets display (NAVI 50, NAVI 80 IntelliLink) har en berøringsfølsom overflate som muliggjør direkte samhandling med viste menykontroller.

Merk

Ikke bruk spisse eller harde gjenstander, som kulepenner, blyanter eller lignende til å betjene berørings skjermen.

Velge eller aktivere en skjermtast eller et menyalternativ

Berør en skjermtast eller et menyalternativ.

- En kort berøring aktiverer det valgte elementet.
- Berør og hold for å lagre et valgt element.

Tilhørende systemfunksjon aktiveres, eller det vises en melding eller en undermeny med ytterligere valg.

Les dette

I de følgende kapitlene beskrives trinnene for valg og aktivering av en skjermknapp eller et menyelement via berørings skjermen som "...velg <knappnavn>/<elementnavn>".

Rullelister

Hvis det er flere elementer tilgjengelig enn dem som vises på skjermen, må du rulle gjennom listen.

For å bla gjennom en liste med menyelementer berøres ▼ eller ▲ øverst og nederst i rullelinjen.

Berør og hold ▼ eller ▲ for å rulle raskt gjennom en liste.

Les dette

I de følgende kapitlene blir trinnene for å bla gjennom en liste ved hjelp av berøringsskjermen til et listeelement beskrevet med "...bla til <elementnavn>".

Rulle innenfor et kart

Berør hvor som helst på kartet. Markøren angir den valgte posisjonen. Rull i kartet ved å dra det i ønsket retning.

Les dette

Trykk og beveg fingeren jevnt.

Fade-in menyer

For å åpne meldingsmenyer med tilleggsalternativer, berøres +.

For å gå ut av en meldingsmeny uten å gå til alternativer eller utføre noen endringer, berøres skjermen utenfor meldingsmenyen.

Toneinnstillinger

R15 BT USB, R16 BT USB, CD16 BT USB, CD18 BT USB - Toneinnstillinger

I innstillingsmenyen for lyd kan egen-skapene for tone angis.

Trykk på **SETUP** for å åpne innstillingsmenyen.

Velg **Audio settings (Lydinnstillinger)**, deretter **Sound** og vri **OK** for å velge ønsket innstilling fra:

- BASS (bass)
- TREBLE (diskant)
- FADER (balanse foran/bak)
- BALANCE (balanse venstre/høyre)

Displayet angir innstillingstypen etterfulgt av justeringsverdien.

Still inn ønsket verdi ved å vri **OK**, og trykk på knappen for å bekrefte valgene.

Trykk på → for å gå ut av innstillingsmenyen for lyd.

Les dette

Hvis det ikke er noen aktivitet, vil systemet gå automatisk ut av lydinnstillingsmenyen.

Stille inn bass og diskant

Velg **Bass** eller **Treble (Diskant)**.

Still inn ønsket verdi ved å vri **OK**, og trykk på knappen for å bekrefte innstillingen.

Avhengig av versjonen vil også innstillingen **BASS BOOST** være tilgjengelig.

Stille inn volumfordelingen mellom høyre - venstre

Velg **Balance (Balanse)**.

Still inn ønsket verdi ved å vri **OK**, og trykk på knappen for å bekrefte innstillingen.

Stille inn volumfordelingen mellom foran - bak

Tilgjengelig avhengig av versjon. Velg **Fader**.

Still inn ønsket verdi ved å vri **OK**, og trykk på knappen for å bekrefte innstillingen.

NAVI 50 IntelliLink - Toneinnstillinger







Du kan når som helst gå til innstillingsmenyen ved å berøre  etterfulgt av  **Innstilling(er)**.

Følgende undermenyer for innstillinger vises nederst på skjermen:

- **Audio**
Se "Lydinnstillinger" nedenfor.
- **Display**
Se (NAVI 50 IntelliLink) "Systeminnstillinger" ⇨ 41.
- **Bluetooth**
Se (NAVI 50 IntelliLink) "Systeminnstillinger" ⇨ 41.
- **System**
Se (NAVI 50 IntelliLink) "Systeminnstillinger" ⇨ 41.

Lydinnstillinger (audio)





Velg **Lyd** for å vise følgende alternativer:

- **Vol/hastighet** (Av/1/2/3/4/5)
Hastighetstilpasset volumkontroll - se (NAVI 50 IntelliLink) "Voluminnstillinger" ⇨ 41.
- **Lydstyrke** (På/av)
Slå på lydstyrke for å øke bassen og diskanten.
- **BAL/FAD**
Avhengig av versjonen berøres  for å åpne undermenyen for lydbalanse og toneinnstillinger. På venstre side av displayet kan du justere balanse høyre/venstre med /  og balanse foran/bak med /  (hvis tilgjengelig). På høyre side av displayet kan du justere egenskapene for **Bass**, **Mellomtone** og **Diskant** (mellom -5 og +5) med / .

Berør **OK** for å bekrefte endringene.

- **Lyd**

Avhengig av versjonen berøres  for å åpne undermenyen for lydbalanse og toneinnstillinger.

På venstre side av displayet kan du justere balanse høyre/venstre med /  og balanse foran/bak med /  (hvis tilgjengelig).

På høyre side av displayet kan du justere egenskapene for **Bass**, **Mellomtone** og **Diskant** (mellom -5 og +5) med / .

Berør **OK** for å bekrefte endringene.

Se (NAVI 50 IntelliLink) "Voluminnstillinger" ⇨ 41 for mer informasjon om andre versjoner av lydundermenyen (der volumet kan stilles inn individuelt for en liste med lydtyper).

NAVI 80 IntelliLink - Toneinnstillinger

Se (NAVI 80 IntelliLink) "Systeminnstillinger" ⇨ 41.

Voluminnstillinger

R15 BT USB, R16 BT USB, CD16 BT USB, CD18 BT USB - Voluminnstillinger

Trykk på **SETUP** for å åpne innstillingsmenyen.

Velg **Audio settings (Lydinnstillinger)**, deretter **Speed vol. (Hastighet vol.)** og vri **OK** inntil ønsket innstilling er valgt.

NAVI 50 IntelliLink - Voluminnstillinger

Du kan når som helst gå til innstillingsmenyen ved å berøre  etterfulgt av  **Innstilling(er)**.

Følgende undermenyer for innstillinger vises:

- **Audio**
Se "Lydinnstillinger" nedenfor.
- **Display**
Se (NAVI 50 IntelliLink) "Systeminnstillinger" ⇨ 41.

- **Bluetooth**
Se (NAVI 50 IntelliLink) "Systeminnstillinger" ⇨ 41.
- **System**
Se (NAVI 50 IntelliLink) "Systeminnstillinger" ⇨ 41.

Lydinnstillinger (audio)

Velg **Lyd** for å vise følgende alternativer:

- **Vol/hastighet (Av/1/2/3/4/5)**
Når kjørehastigheten øker, blir volumet stilt opp for å kompensere for vind- og kjørestøy.
Du kan slå på/av hastighetskompensert volum eller angi hvor mye volumet skal justeres med.
- **Lydstyrke (På/av)**
Slå på lydstyrke for å øke bassen og diskanten.
- **BAL/FAD**
Se (NAVI 50 IntelliLink) "Toneinnstillinger" ⇨ 39.
- **Lyd**
Berør  for åpne undermenyen for lydpreferanser.

Avhengig av versjon kan volumet for ulike lydtyper stilles individuelt, f.eks. lyd, trafikkmeldinger (TA), navigasjonsinstruksjoner, håndfritt telefonsystem og ringetonenivåer. Berør **←/→** for å justere volumet for hver lydtype.

Berør eventuelt **Tilbakestill til standard** for å gjenopprette alt volum til fabrikkinnstillingene.

Se (NAVI 50 IntelliLink) "Toneinnstillinger" ⇨ 39 for andre versjoner av lydundermenyen.

NAVI 80 IntelliLink - Voluminnstillinger

Se (NAVI 80 IntelliLink) "Systeminnstillinger" ⇨ 41.

Systeminnstilling

R15 BT USB, R16 BT USB, CD16 BT USB, CD18 BT USB - Systeminnstillinger

Trykk på **SETUP** og åpne innstillingsmenyen ved å vri og trykke på **OK**.

Når justeringene i systemets innstillinger er utført, trykkes **SETUP** for å gå ut av menyen og lagre endringene. Systemet vil også lagre og avslutte automatisk etter en forsinkelse.

Stille inn klokken

For å stille systemklokke og klokkeslettformat, velg **Clock (Klokke)**. Velg den ønskede innstillingen ved å vri og trykke **OK**.



Endre systemspråk

Endre displayspråk ved å gå til **Language (Språk)**-menyen. Velg et språk i listen ved å vri og trykke på **OK**.

Gjenopprette standard systeminnstillinger

Du kan tilbakestille systeminnstillingene til standardverdiene ved å velge **Default settings (Standardinnstillinger)** og vri og trykke på **OK**. Bekreft endringen ved å trykke på **OK** når du blir bedt om det.

NAVI 50 IntelliLink - Systeminnstillinger

Du kan når som helst gå til innstillingsmenyen ved å berøre  etterfulgt av  **Innstilling(er)**.

Følgende undermenyer for innstillinger vises nederst på skjermen:

- **Lyd:**
Se (NAVI 50 IntelliLink) "Toneinnstillinger" ⇨ 39 og "Voluminnstillinger" ⇨ 41.
- **Display:** Se under.
- **Bluetooth:** Se under.
- **System:** Se under.

Display

Velg **Display** for å vise følgende alternativer:

- **Lysstyrke** (Lav/Middels/Høy)
- **Kartmodus** (Auto/Dag/Natt)
 - **Auto:** Dag- og nattmodus skifter automatisk.
 - **Dag:** Kartskjerm bildet vises alltid med skarpe farger.
 - **Natt:** Kartskjerm bildet vises alltid med mørke farger.
- **Bakgrunn** (Mørk/Lys)
Tilgjengelig avhengig av versjon. Bytt mellom mørk og lys visningsmodus (tilgjengelig avhengig av bil).

Bluetooth

Velg **Bluetooth** for å vise følgende alternativer:

- **Vis Bluetooth-enhetsliste**
- **Søk etter Bluetooth-enhet**
- **Godkjenning av eksterne enhet**

- **Endre passord** (for paring av Bluetooth-enheter med infotainmentsystemet)
- **Smarttelefon**
Tilgjengelig avhengig av versjon. Hvis du vil ha hjelp med å aktivere og bruke stemmegjenkjenning, kan du se avsnittet "Stemmegjenkjenning" ⇨ 103.

Hvis du vil ha mer informasjon om Bluetooth-innstillingene, kan du se (NAVI 50 IntelliLink) "Bluetooth-musikk" ⇨ 65 og "Bluetooth-tilkobling" i avsnittet "Telefon" ⇨ 110.

System

Velg **System** for å vise følgende alternativer:

- **Språk**
Endre visnings- og talestyrings-språk for navigasjonssystemet. Trykk på **OK** for å bekrefte valget.
- **Klokke/enheter**
Følgende innstillinger kan endres:

- **Klokkeslettformat** (12 t / 24 t)
- **Enheter/Navigeringsenheter** (km/miles)
- **Stille klokken**
Trykk ► for å åpne undermenyen **Stil klokken** med følgende alternativer:
Auto/Manuell
Hvis automatisk innstilling av klokke er valgt, stilles klokken automatisk ved hjelp av GPS.
Stil klokken hvis manuell innstilling av klokke er valgt.

Les dette

For å sikre at lokal tid blir vist riktig må navigasjonskart for det aktuelle landet installeres i systemet.

- **Fabrikkinnstillinger**
Følgende innstillinger kan tilbakestilles til fabrikkstandard:
 - **Alle**
 - **Telefon**
 - **Navigasjon**
 - **Lyd-media-radio-system**

- **Navigasjon** (På/av)
- **Systemversjon** (viser programvareversjonsnummer for infotainmentsystemet)

Når systeminnstillingene er endret, berører du  (og velger en annen meny på displayet) for å lukke innstillingsmenyen og lagre endringene. Systemet vil også lagre og avslutte automatisk etter en forsinkelse.

NAVI 80 IntelliLink - Systeminnstillinger

Menyen for systeminnstillinger åpnes fra startsidene ved å berøre **MENY** og deretter **System**.

Følgende undermenyer for innstillinger vises:

- **Språk**
- **Display**
- **Lyd**
- **Klokke**
- **Sikkerhetsadvarsler**
- **Startskjerm**
- **Tastaturer**
- **Velg enheter**

- **Status og informasjon**
- **Fjern SD-kort**
- **Gjenopprette innstillinger fra fabrikk**
- **Android Auto-innstillinger™**

Når systeminnstillingene er endret, berøres **Ferdig** for å bekrefte.

Språk

For å endre språk i infotainmentsystemet, stemmetype (avhengig av versjon).

Display

Følgende innstillinger vises:

- **Daglysstyrke:** Endre skjermens lysstyrke i forhold til lysnivået (dagslys).
Når det er dempet lys i omgivelsene, er det lettere å se displayet med lavere lysstyrke.
- **Kveldslysstyrke/Nattlysstyrke:** Endre skjermens lysstyrke i forhold til lysnivået (nattelys).
Når det er dempet lys i omgivelsene, er det lettere å se displayet med lavere lysstyrke.
- **Automatisk dag/natt-modus/Endre til nattfarger:** Aktivere

automatisk endring mellom dag-/nattlysstyrke.

Nattmodus aktiveres når det er mørkt i omgivelsene og når hovedlyktene er slått på.

- **Tvungen nattmodus/Bruk nattfarger:** Aktivere nattmodus.

Lyd

Følgende undermenyer for innstillinger vises:

- **Lydnivåer:** For å endre volum og lyder for hovedvolum, håndfri-telefonsystem, telefon-ringetone, navigasjonsinstruksjoner, system/datastemme, trafikkinformasjon og parkeringshjelp (avhengig av versjon).
- **Meldinger:** Justere meldingsvolum og slå på/av meldinger når displayet er slått av.
- **Hastighetsfølsomt volum:** Regulere volumet i forhold til bilens hastighet.

- **Innstillinger for stemmeutgang:** Juster informasjonstypen som skal gis av infotainmentsystemets stemme (f.eks. "Les høyt instruksjoner om motorveifil").
- **Stemme:** Endre stemmen som brukes av infotainmentsystemet (hvis tilgjengelig).

Klokke

Stille systemklokke og klokkeslettformat.

Det anbefales å la klokken bli stilt automatisk.

Sikkerhetsadvarsler

Slå på/av forskjellige alarmer som gis av infotainmentsystemet (f.eks. "Varsle ved kjøring fortere enn tillatt"). Merk av i de aktuelle boksene for å aktivere.

Startskjerm

Endre konfigurasjon av startskjermen.

Velg i listen over alternativer for å se en forhåndsvisning av hver startskjerm layout.

Tastaturer

Endre alfabettype (f.eks. latinsk, gresk) og deretter tastaturtype (f.eks. Qwerty, ABCD).

Velg enheter

Endre måleenheter, for f.eks. avstand (km/miles), koordinater (grader, minutter, sekunder), temperatur (°C, °F) og barometriske enheter (hvis tilgjengelig).

Status og informasjon

Vise systeminformasjon, f.eks. versjon, GPS-status, nettverksstatus, lisenser og informasjon om opphavsrett.

Fjern SD-kort

Sikker utløsning av SD-kortet.

Gjenopprette innstillinger fra fabrikk

Slette all informasjon fra infotainmentsystemet. Følg instruksjonene på displayet.

Les dette

Deretter startes infotainmentsystemet på engelsk som standard. Velg om nødvendig **Språk** i **System**-menyen for å skifte språk.

Multimediainnstillinger

Menyen for multimedia-innstillinger åpnes fra startsidene ved å berøre **MENY** og deretter **Multimedia**, etterfulgt av **Innstillinger**.

Følgende undermenyer for innstillinger vises:

- **Lyd**
- **Radio**
- **Media**
- **Bilder**
- **Video**

Når innstillingene er endret, berøres **Ferdig** for å bekrefte.

Lyd

Følgende lydinnstillinger kan oppdateres:

- Romfordeling:
Stiller inn lydfordelingen i bilen.
- "Bass Diskant":
Innstill lydalternativer, f.eks. "Nøytral" eller "Pop-rock", "Klassisk", "Jazz" (hvis tilgjengelig). Velg "Manuell" for å innstille diskant- og bassnivåer manuelt.

Trykk **Ferdig** for å bekrefte endringene.

- "AGC Arkamys":
Balanser lydvolument mellom to lydspor.
- "Bass Boost Arkamys":
Slå bassforsterkning på/av.

Radio

Følgende radioinnstillinger kan oppdateres:

- slå på/av søk etter alternative frekvenser (AF)
- slå på/av i-Traffic (Trafikkprogram-informasjon)
- slå på/av programtype (PtY)
- slå på/av Simulcast
- vis i-Announcement-informasjon (f.eks. lokal værinformasjon, hendelsesinformasjon)
- oppdater listen over lagrede radiostasjoner

Du finner mer informasjon i (NAVI 80 IntelliLink) "Radio" ⇨ 47.

Media

Følgende mediainnstillinger kan oppdateres:

- slå på/av Repeter (et spor)
- slå på/av Tilfeldig rekkefølge
- slå på/av Vis albumomslag
- konfigurere Administrere Bluetooth-enheter

Du finner mer informasjon i (NAVI 80 IntelliLink) "Bluetooth-musikk" ⇨ 65.

Bilder

Følgende bildeinnstillinger kan oppdateres:

- innstille visningstid for bilder under bildeframvisning ("Bildeframvisning forsinkelse")
- skifte fra normal visning til fullskjermvisning ("Standardvisning")

Du finner mer informasjon i "Vise bilder" ⇨ 71.

Video

Følgende videoinnstillinger kan oppdateres:

- innstille visningstype for videoer (hvis tilgjengelig)
- skift fra normal visning til fullskjermvisning

Du finner mer informasjon i "Spille av filmer" ⇨ 71.

Radio

Bruk	47
Stasjonssøk	49
Autolagringslister	51
Radiodatasystem (RDS)	52
Digital lydkringkasting	54

Bruk

Radiomottak

Ved radiomottak kan piping, støy, forvrengning eller avbrudd i mottak oppstå ved:

- avstandsendringer i forhold til senderen
- mottak fra flere retninger på grunn av refleksjon
- skyggevirking

R15 BT USB, R16 BT USB, CD16 BT USB, CD18 BT USB - Betjeningslementer

De viktigste knappene for kontroll av radioen er:

- **RADIO**: Aktivere radio, skifte bølgelengde
- **◀▶**: stasjonssøk
- **OK**: Endre frekvens
- Stasjonsknapper 1...6: Knapper for forhåndsinnstilte stasjoner

- **SETUP**: Systeminnstillinger, automatisk stasjonslagring
- **TEXT**: Vise radiotekstinformasjon

Aktivere radioen

Trykk på **RADIO** for å endre lydkilde til radio.

Den sist valgte stasjonen vil bli mottatt.

Valg av bølgelengde

Trykk flere ganger på **RADIO** for å veksle mellom de tilgjengelige bølgelengdene (f.eks. FM1, FM2, AM).

Stasjonen som ble sist valgt på den bølgelengden, mottas.

NAVI 50 IntelliLink - Betjeningslementer



Bruk berøringsskjermen til å betjene radioen.

Hovedbetjeningslementer:

- **FM/AM/DAB** (avhengig av versjon): Veksle mellom bølgelengdene FM og AM.
- **◀▶**: Start automatisk søk etter neste/forrige radiostasjon.

- ◀/▶: Bytt til neste/forrige frekvens i trinn på 0,5.
- ▲/▼: Bla gjennom en liste over stasjoner.

Aktivere radioen

Du kan når som helst aktivere radioen ved å berøre  etterfulgt av /  **Radio**. Den sist valgte stasjonen vil bli mottatt.

Følgende undermenyer vises nederst på skjermen:

- **Hoved:** Radiostasjon/frekvens vises.
- **Liste:** Viser en alfabetisk liste over tilgjengelige radiostasjoner (maksimalt 50 stasjoner).

Les dette

Radiostasjoner uten RDS: Bare frekvensen vises. Disse stasjonene vises til slutt i listen.

- **Forhåndsinnstillinger:** Viser lagrede favorittradiostasjoner.
- **Alternativer:**
Følgende innstillinger kan endres avhengig av hvilken bølgelengde som er valgt:

- **RDS (På/av)**
- **TA (På/av)**
- **Region (På/av)**
- **Nyheter (På/av)**
- **AM (På/av)**
- **Oppdater liste (Start)**

Se (NAVI 50 IntelliLink) "Radiodata-system (RDS)" ⇨ 52 for mer informasjon.

Valg av bølgelengde

Berør ▼ ved siden av **FM/AM/DAB** (hvis tilgjengelig) øverst til venstre på skjermen, og velg bølgelengden FM, AM eller DAB.

Stasjonen som ble sist valgt på den bølgelengden, mottas.

Les dette

AM-bølgebåndet kan slås av via **Alternativer**-menyen.

Se "Digital lydkringkasting" ⇨ 54.

NAVI 80 IntelliLink - Betjeningsselementer

Bruk berørings-skjermen til å betjene radioen.

Hovedbetjeningsselementer:

- **FM/AM/DR:** Veksle mellom bølgelengdene FM, AM og DR (digital radio).
- ◀/▶: Start automatisk søk etter neste/forrige radiostasjon.
- </>: Bytt til neste/forrige frekvens i trinn.
- ↑/↓: Bla gjennom en liste over stasjoner.

Aktivere radioen

Radioen åpnes fra startsidene ved å berøre **MENY** og deretter **Multimedia**, etterfulgt av **Radio**.

Følgende alternativer er tilgjengelige:

- **Forhåndsinnstilling:**
Viser lagrede favorittradiostasjoner.
- **Liste:**
Viser en alfabetisk liste over tilgjengelige radiostasjoner (maksimalt 50 stasjoner).

Les dette

Radiostasjoner uten RDS: Bare frekvensen vises. Disse stasjonene vises til slutt i listen.

- **Frekvens:**

Søk manuelt eller automatisk ved å skanne det valgte frekvensområdet.

Velge bølgelengde

Berør fanen **FM/AM/DR** øverst til venstre på skjermen for å bytte mellom bølgelengdene.

Stasjonen som ble sist valgt på den bølgelengden, mottas.

Stasjonssøk**Automatisk stasjonssøk**

R15 BT USB, R16 BT USB, CD16 BT USB, CD18 BT USB - Automatisk stasjonssøk

Trykk kort på **◀◀** eller **▶▶** for å søke etter neste stasjon som kan mottas på den gjeldende bølgelengden.

Hvis det ikke finnes noen stasjoner, fortsetter den automatiske søkingen inntil **◀◀** eller **▶▶** trykkes på nytt.

NAVI 50 IntelliLink - Automatisk stasjonssøk

Berør **◀◀** eller **▶▶** for å søke etter neste stasjon som kan mottas på den gjeldende bølgelengden.

Hvis det ikke finnes noen stasjoner, fortsetter den automatiske søkingen inntil **◀◀** eller **▶▶** berøres på nytt.

NAVI 80 IntelliLink - Automatisk stasjonssøk

Berør **◀** eller **▶** for å søke etter neste stasjon som kan mottas på den gjeldende bølgelengden.

Hvis det ikke finnes noen stasjoner, fortsetter den automatiske søkingen inntil **◀** eller **▶** berøres på nytt.

Manuelt stasjonssøk

R15 BT USB, R16 BT USB, CD16 BT USB, CD18 BT USB - Manuelt stasjonssøk

Velg ønsket bølgelengde, og hold inne **◀◀** eller **▶▶** for å skanne den valgte bølgelengden.

Slipp knappen like før den ønskede frekvensen nås. Deretter utføres en automatisk søking etter den neste mottakbare stasjonen og denne spilles av automatisk.

Vri **OK** for å endre frekvens trinnvis.

Søke etter lagret stasjon

Med denne funksjonen kan du hente frem radiostasjoner som du har lagret tidligere.

For å lagre en stasjon velges den ønskede bølgelengden og stasjonen, og deretter trykkes stasjonsknappen 1...6 inntil det høres et lydsignal. Dette bekrefter at stasjonen er lagret i den aktuelle stasjonsknappen. Det kan lagres 6 stasjoner per bølgelengde.

Framhenting av lagret stasjon

Velg den ønskede bølgelengden og trykk deretter kort på stasjonsknapp 1...6 for å hente fram en stasjon.

Søke radiostasjonsnavn (kun FM)

Velg FM-bølgelengden, og uthev deretter stasjonsnavnet på skjermen med **◀** eller **▶**.

Trykk flere ganger på ∇ eller \blacktriangle for å søke manuelt etter stasjonsnavnet. Frekvensen kan bli vist i stedet, hvis stasjonsnavnet ikke er tilgjengelig.

Den alfabetiske listen inneholder opp til 60 FM-radiostasjoner med best mottak. Denne listen kan oppdateres til enhver tid. Autolagre lister ⇨ 51.

NAVI 50 IntelliLink - Manuelt stasjonssøk

Velg ønsket bølgelengde og berør deretter \blacktriangleleft eller \blacktriangleright for å gå til neste/forrige frekvens i trinn på 0,5.

Søke etter lagret stasjon

Med denne funksjonen kan du hente frem radiostasjoner som du har lagret tidligere.

Hvis du vil lagre en stasjon, velger du ønsket bølgelengde og stasjon, og berører deretter

Forhåndsinnstillinger for å vise lagrede favoritter.

Berør og hold inne ønsket plassering. Frekvensen eller navnet på radiostasjonen vises på favorittplasseringen for å bekrefte at stasjonen har blitt lagret. (📍) angir stasjonen du lytter til nå).

Les dette

Det kan lagres 12 stasjoner per bølgebånd.

Framhenting av lagret stasjon

Hvis du vil hente fram en stasjon, velger du ønsket bølgelengde og berører deretter

Forhåndsinnstillinger for å vise lagrede favoritter, deretter velges den ønskede radiostasjonen.

Berør $\blacktriangleleft/\blacktriangleright$ for å gå til forrige/neste side med favoritter.

Søke etter radiostasjonsnavn (kun FM og DAB)

Velg FM eller DAB (hvis tilgjengelig) som bølgelengde, og berør deretter **Liste** for å vise en alfabetisk liste over tilgjengelige radiostasjoner.

Berør \blacktriangledown eller \blacktriangle for å søke manuelt etter det ønskede stasjonsnavnet. Frekvensen kan bli vist i stedet, hvis stasjonsnavnet ikke er tilgjengelig. Velg et element i listen for å ta inn den valgte stasjonen (📍) angir stasjonen du lytter til nå).

Den alfabetiske listen inneholder opp til 50 FM-radiostasjoner med best mottak. Listen kan når som helst oppdateres. Se Autolagingslister ⇨ 51.

NAVI 80 IntelliLink - Manuelt stasjonssøk

Velg ønsket bølgelengde og berør deretter \blacktriangleleft eller \blacktriangleright for å gå til neste/forrige frekvens i trinn.

Søke etter lagret stasjon

Med denne funksjonen kan du hente frem radiostasjoner som du har lagret tidligere.

Hvis du vil lagre en stasjon, velger du ønsket bølgelengde og stasjon, og berører deretter **Forhåndsinnstilling** for å vise lagrede favoritter.

Berør og hold inne ønsket plassering til en pipetone høres. Frekvensen eller navnet på radiostasjonen vises på favorittplasseringen for å bekrefte at stasjonen er lagret. 6 stasjoner kan lagres per bølgelengde.

Alternativt kan du velge ønsket bølgelengde og stasjon, og deretter velge **Frekvens** eller **Liste**. Berør \blacktriangle for å

åpne en popup-meny, og velg deretter **Lagre som forhåndsinnstilling**. Berør og hold inne ønsket plassering til en pipetone høres.

Framhenting av lagret stasjon

Hvis du vil hente fram en stasjon, velger du ønsket bølgelengde og berører deretter **Forhåndsinnstilt** for å vise lagrede favoritter, deretter velges den ønskede radiostasjonen.

Søke radiostasjonsnavn (kun FM)

Velg FM-bølgelengde og berør deretter **Liste** for å vise en alfabetisk liste over tilgjengelige radiostasjoner.

Berør ↑ eller ↓ for å søke manuelt etter det ønskede stasjonsnavnet. Frekvensen kan bli vist i stedet, hvis stasjonsnavnet ikke er tilgjengelig.

Den alfabetiske listen inneholder opp til 50 FM-radiostasjoner med best mottak. Listen kan når som helst oppdateres. Se Autolagringslister ⇨ 51.

Autolagringslister

Det kan søkes etter stasjonene med best mottak i en bølgelengde, og disse kan lagres automatisk via autolagre-funksjonen.

Automatisk stasjonslagring

R15 BT USB, R16 BT USB, CD16 BT USB, CD18 BT USB - Automatisk stasjonslagring

FM-bølgelengden har en autolagringsliste (AST), og seks stasjoner fra denne kan lagres.

Trykk og hold inne **RADIO** mens du hører på radio: De seks stasjonene med sterkest mottak lagres automatisk i AST.

Les dette

På grunn av signalstyrken er det mulig at det lagres mindre enn seks stasjoner.

Framhenting av stasjon

R15 BT USB, R16 BT USB, CD16 BT USB, CD18 BT USB - Framhenting av stasjon

Velg ønsket bølgelengde og trykk deretter kort på stasjonsknapp 1...6 for å hente fram en lagret stasjon.

Hvis du vil hente fram en stasjon fra autolagringslisten (AST) mens du hører på radio, trykker du kort på **SETUP** for å aktivere AST-modus. Den sist valgte stasjonen vil bli mottatt. Trykk kortvarig stasjonsknapp 1...6 for å hente fram en annen lagret stasjon i autolagringslisten.

Manuell oppdatering av stasjonsliste

Stasjoner kan også lagres manuelt i autolagringslisten.

Les dette

Kun tilgjengelig med NAVI 50 IntelliLink, NAVI 80 IntelliLink.

Aktiver systemoppdateringen manuelt for å oppdatere stasjonslisten og legge inn de nyeste. Avhengig av infotainmentsystemet kan lyden bli slått av under manuelle oppdateringer.

NAVI 50 IntelliLink - Manuell oppdatering av stasjonsliste

Berør **Alternativer**, rull ned til **Oppdater liste** og velg deretter **Start**. Skjermen viser da **Oppdaterer ...** inntil oppdateringen er fullført.

Les dette

Hvis DAB er tilgjengelig, anbefales det at du oppdaterer DAB-stasjonslisten manuelt når systemet slås på.

NAVI 80 IntelliLink - Manuell oppdatering av stasjonsliste

Fra startsidene berøres **MENY**, deretter **Multimedia**, etterfulgt av **Innstillinger**. Velg **Radio** og rull ned til **Oppdatere radioliste**.

Alternativt (avhengig av versjonen) velges **Multimedia** etterfulgt av **Radio**, og velg en av følgende moduser:

- **Forhåndsinnstilling**
- **Liste**
- **Frekvens**

Berør deretter **+** for å åpne en popup-meny, og velg **Oppdater radioliste**.

Radiodatasystem (RDS)

RDS er en FM-stasjonstjeneste som hjelper deg med å finne den ønskede stasjonen og sørger for feilfritt mottak.

Fordeler ved RDS

- Programnavnet for den valgte stasjonen vises på displayet i stedet for frekvensen.
- Ved automatisk stasjonssøk stiller infotainmentsystemet bare inn på RDS-stasjoner.
- Infotainmentsystemet stiller alltid inn på den best mottakelige sendefrekvensen for den valgte stasjonen ved hjelp av AF (Alternative Frequency).

R15 BT USB, R16 BT USB, CD16 BT USB, CD18 BT USB - RDS-funksjoner

Konfigurerer RDS

Trykk på **SETUP** og vri **OK** for å åpne menyen **RDS**. Trykk på knappen for å velge.

Vri på skruknappen for å velge **RDS INNSTILLING**.

Slå RDS på og av

Trykk **Alternativer** på displayet. Følgende innstillinger kan endres:

Slå på/av **RDS-AF** ved å trykke på **OK**. Når RDS er aktivert, vises **AF** på skjermen.

Tekstinformasjon (radiotekst)

Enkelte FM-radiostasjoner sender ut tekstinformasjon om radioprogrammet (for eksempel navn på sang).

Trykk på **SETUP** og vri **OK** for å åpne menyen **Radiotekster**.

Vri skruknappen for å velge **Radio** og trykk på knappen for å se denne informasjonen.

NAVI 50 IntelliLink - RDS-funksjoner

Konfigurere RDS

Velg **Alternativer**. Følgende innstillinger kan endres:

- **RDS** (På/av)
Slå av funksjonen når det ikke er behov for den.
- **TA** (På/av)
Se under.
- **Region/AF** (På/av)
Se under.
- **Nyheter** (På/av)
Se under.
- **AM** (På/av)
Slå av funksjonen når det ikke er behov for den.
- **Oppdater liste** (Start)
Se (NAVI 50 IntelliLink) "Autolagringslister" ↪ 51.

TA (Trafikkmeldinger)

Hvis **TA** er slått på:

- Trafikkmeldinger fra bestemte FM-radiostasjoner (og DAB-stasjoner, hvis tilgjengelig) kringkastes automatisk.
- Radioen og avspilling fra eksterne lydkilder blir avbrutt så lenge trafikkmeldingen varer.

Les dette

Automatisk kringkasting av trafikkmeldinger er deaktivert hvis **AM** er valgt som bølgeband.

Region/AF

Hvis RDS-funksjonen er aktivert og **Region/AF** blir slått på:

Frekvensen til enkelte FM-radiostasjoner kan endres avhengig av geografisk område.

Dårlig mottak kan noen ganger forårsake uregelmessige og uønskede frekvensendringer. Slå om nødvendig av **Region/AF**.

Nyheter

Hvis **Nyheter** er slått på:

- Nyhetsmeldinger fra bestemte FM-radiostasjoner (og DAB-stasjoner, hvis tilgjengelig) kringkastes automatisk.
- Radioen og avspilling fra eksterne lydkilder blir avbrutt så lenge trafikkmeldingen varer.

Tekstinformasjon (radiotekst)

Enkelte FM-radiostasjoner (og DAB-stasjoner, hvis tilgjengelig) sender ut tekstinformasjon om radioprogrammet (f.eks. sangtittel).

NAVI 80 IntelliLink - RDS-funksjoner

Konfigurere RDS

Menyen for radioinnstillinger åpnes fra startsidene ved å velge **MENY** og deretter **Multimedia**, etterfulgt av **Innstillinger** og deretter **Radio**.

Avhengig av versjonen berøres **+** for å åpne en popup-meny og gå til alternativet "Radioinnstillinger".

Følgende radioinnstillinger kan oppdateres:

- slå på/av søk etter alternative frekvenser (AF)
- slå på/av i-Traffic (Trafikkprogram-informasjon)
- slå på/av programtype (PtY)
- slå på/av Simulcast
- vis i-Announcement-informasjon (f.eks. lokal værinformasjon, hendelsesinformasjon)
- oppdater listen over lagrede radiostasjoner

Alternativ frekvensmodus (AF)

Slå på RDS-AF-funksjonen for alltid å søke etter den sendefrekvensen som gir best mottak av den valgte stasjonen

Dårlig mottak kan noen ganger forårsake uregelmessige og uønskede frekvensendringer. Slå om nødvendig av RDS-AF-funksjonen.

i-Traffic (trafikkprograminformasjon)

Trafikkradiostasjoner er FM RDS-stasjoner som sender trafikkmeldinger.

Slå på I-Traffic for å motta trafikkmeldinger automatisk når de kringkastes.

Programtypesøk (PTY)

Slå på PTY for å vise programtypen (f.eks. nyheter, sport) som sendes for øyeblikket

Oppdater radioliste

Se (NAVI 80 IntelliLink) "Autolagringsslister" ⇨ 51.

Simulcast

Slå på Simulcast-funksjonen for å veksle automatisk fra en DR-stasjon (digital radio) til den samme stasjonen på FM-bølgelengden dersom mottaket blir dårlig.

i-Announcement

Velg å vise informasjon som f.eks. vær eller hendelser i nærheten.

Tekstinformasjon (radiotekst)

Enkelte FM-radiostasjoner sender ut tekstinformasjon om radioprogrammet (for eksempel navn på sang).

Hvis du vil kontrollere om det finnes tekstinformasjon, kan du i en hvilken som helst radiomodus (f.eks.

Forhåndsinnstilt, Liste, Frekvens)

berøre **+** for å åpne en popup-meny

og gå til alternativet for tekstinformasjon ved å velge f.eks. "Vis radiotekst".

Digital lydkringkasting

Digital lydkringkasting (DAB) er et nyskapende og universelt kringkastingssystem.

Generell informasjon

- DAB-stasjoner indikeres av programnavnet i stedet for av kringkastingsfrekvensen.
- Med DAB kan flere radioprogrammer (tjenester) sendes på én enkelt frekvens (ensemble).
- I tillegg til digitale høykvalitetslydtjenester kan DAB også sende programtilknyttede data og en mengde andre datatjenester inkludert reise- og trafikkinformasjon.
- Så lenge en bestemt DAB-mottaker kan fange opp signalet som sendes ut fra en kringkastingstasjon (selv om signalet er svakt), er produksjonen av lyd sikret.

- Det forekommer ingen fading (svekkelse av lyden) som er typisk for en AM- eller FM-mottaker. DAB-signalet reproduseres med et konstant volum.
- Interferens som forårsakes av stasjoner på frekvenser i nærheten av hverandre (et fenomen som er typisk ved AM- eller FM-mottak), skjer ikke med DAB.
Hvis DAB-signalene er for svake til å fanges inn av radioen, skifter systemet til samme program på en annen DAB- eller FM-stasjon.
- Hvis DAB-signalet reflekteres av naturlige hindringer eller bygninger, forbedres mottaks kvaliteten for DAB, mens AM- eller FM-mottaket blir betydelig redusert i slike tilfeller.
- Når DAB-mottak er aktivert, er FM-søkeren for Infotainment aktiv i bakgrunnen og søker hele tiden etter de FM-stasjonene som gir best mottak.

CD-spiller

Generell informasjon 56

Bruk 57

Generell informasjon

Infotainmentsystemets CD-spiller kan spille av lyd-CD-er, MP3-CD-er og også WMA-CD-er (avhengig av versjon).

CD16 BT, CD18 BT: Formatene AAC og WAV kan også spilles av.

Viktig informasjon om lyd-CD-er og MP3/WMA-CD-er

Merk

DVD-plater, CD-singler med diameter på 8 cm eller CD-plater med spesiell form må aldri settes i lydanlegget.

Du må ikke sette klistremerker på CD-platene. CD-platene kan da sette seg fast i CD-stasjonen og ødelegge den. Det vil føre til kostbar utskifting av enheten.

- Det kan hende at kopibeskyttede lyd-CD-er som ikke overholder kravet til en standard lyd-CD, ikke avspilles riktig eller ikke avspilles i det hele tatt.

- Det er mulig at hjemmelagede CD-R-plater og CD-RW-plater og WMA-filer med digital rettighetsadministrasjon (DRM) fra nettbutikker for musikk, ikke spilles av korrekt eller ikke i det hele tatt.
- I CD-er med blandet modus (kombinasjoner av lyd og data, f.eks. MP3), vil kun lydspor bli registrert og avspilt.
- Brennte CD-R- og CD-RW-plater er mer utsatte for å få skader enn studioinnspilte CD-er. Riktig behandling er viktig, spesielt når det gjelder brennte CD-R- og CD-RW-plater. Se under.
- Unngå å sette fingeravtrykk når du skifter CD-er.
- Legg CD-plater tilbake i omslaget straks etter at du har tatt dem ut av CD-spilleren for å beskytte dem mot skitt og skader.
- Skitt og væske som søles på CD-plater, kan ødelegge lydspillerens linse inne i enheten og forårsake feil.
- Beskytt CD-er mot varme og direkte sollys.

- Følgende begrensinger gjelder for MP3/WMA-CD-er:
Kun MP3-filer og WMA-filer kan leses.
Maksimal mappestrukturdybde: 11 nivåer.
Maksimalt antall MP3- og/eller WMA-filer som kan lagres: 1000 filer.
Gyldige spillelisteutvidelser: .m3u, .pls.
Spillelisteoppføringer må være lagret som relative baner.
- Betjeningen av MP3- og WMA-filer er identisk. Når en CD-plate med WMA-filer er lastet inn, vises MP3-relaterte menyer.

Bruk

CD16 BT USB, CD18 BT USB - Bruke CD-spiller

Starte CD-avspilling

Slå på infotainmentsystemet (ved å trykke på \odot) og skyv CD-en inn i CD-sporet med den trykte siden opp, inntil den trekkes inn: CD-avspillingen starter automatisk.

Hvis det allerede er satt inn en CD, trykker du flere ganger på **MEDIA** for å velge ønsket lydkilde: CD-avspillingen starter.

Les dette

Avhengig av de lagrede dataene på lyd-CD-en eller MP3-CD-en vil forskjellig informasjon om CD-en og det aktuelle musikksporet vises på displayet.

Velge et album eller spor

Vri **BROWSE** for å velge album eller spor på listen.

Trykk på for å bekrefte valget.

Hoppe til neste eller forrige spor

Trykk kort på \lll eller \ggg én eller flere ganger.

Hurtigspoling for- og bakover

Trykk og hold inne \lll eller \ggg for å spole raskt fremover eller bakover i det nåværende sporet.

Gjenta

Under CD-avspilling trykkes og holdes tallknappen **1** (stasjonsknapper 1...6) for å gjenta nåværende spor.

RPT vises på displayet når gjentakelse er aktiv.

Trykk og hold tallknappen **1** igjen for å deaktivere.

RPT forsvinner fra displayet.

Avspilling i tilfeldig rekkefølge

Under CD-avspilling trykkes og holdes tallknappen **2** (stasjonsknapper 1...6) for å aktivere tilfeldig avspilling.

MIX vises på displayet når avspilling i tilfeldig rekkefølge er aktiv.

Les dette

På en MP3-CD vil tilfeldig avspillingsfunksjon bare gjelde det nåværende albumet.

Trykk og hold tallknappen **2** igjen for å deaktivere.

MIX forsvinner fra displayet.

Avspilling i tilfeldig rekkefølge kan også deaktiveres ved å skyve ut CD-platen.

Les dette

Avspilling i tilfeldig rekkefølge deaktiveres ikke når lydanlegget er slått av eller lydkilden endres.

Pause

Trykk kort på \odot , \otimes eller trykk samtidig på \leftarrow og \rightarrow for å avbryte CD-/MP3-avspillingen. Trykk på nytt for å gjenoppta avspilling.

Pausefunksjonen deaktiveres automatisk når volumet justeres, ved bytte av lydkilde eller automatisk mottak av informasjonsmeldinger.

Vise ekstra tekstinformasjon (CD-tekst eller ID3-tagget)

Etter valg av et spor eller album trykkes kort på **TEXT** for å gå til den tilgjengelige tekstinformasjonen på CD-en (f.eks. artistnavn, albumnavn eller sangnavn).

Trykk og hold **TEXT** for å vise all tekstinformasjon på en gang.

Trykk på \rightarrow for å gå ut av skjermbildet.

Ta ut en CD-plate

Trykk \triangle : CD-en skyves ut av CD-åpningen.

Dersom CD-en ikke fjernes etter utstøting, trekkes den automatisk inn igjen etter et par sekunder.

NAVI 80 IntelliLink (type B og C) - Bruk av CD-spiller

Når CD-spiller er valgt, har displayet følgende alternativer:

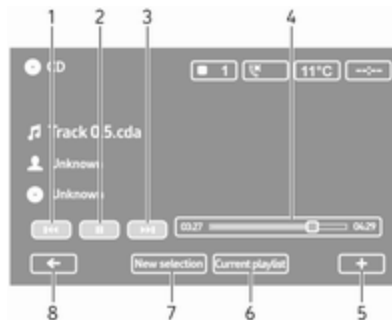

1. \lll : Gå til forrige spor.
2. \parallel : Sett sporet på pause.
3. \ggg : Gå til neste spor.
4. Rullefelt for medgått tid: Bla gjennom sporene.
5. $+$: Åpne popup-menyen for å endre lydkilde eller åpne sporinnstillinger (f.eks. slå på/av tilfeldig rekkefølge eller repetisjon, vis detaljer for gjeldende spor og åpne lydinnstillinger).
6. **Gjeldende spilleliste**: Åpne gjeldende spilleliste.

7. **Nytt valg:** Velg et annet spor fra den tilkoblede lydkilden.
8. **←:** Tilbake til forrige skjermbilde.

Starte CD-avspilling

Slå på infotainmentsystemet (ved å trykke på \odot) og skyv CD-en inn i CD-sporet med den trykte siden opp, inntil den trekkes inn: CD-avspillingen starter automatisk.

Hvis det allerede finnes en CD i enheten, berøres ∇ øverst til venstre, deretter velges **CD**, eller trykk **MEDIA** eller **AUDIO** flere ganger for å velge ønsket lydkilde: Avspilling av CD starter.

Les dette

Avhengig av de lagrede dataene på lyd-CD-en eller MP3-CD-en vil forskjellig informasjon om CD-en og det aktuelle musikksporet vises på displayet.

Velge et album eller spor

Berør **New selection** eller **Current playlist**, eller vri den midtre skruknappen for å velge et album eller spor fra listen.

Hoppe til neste eller forrige spor

Berør kort \lll eller \ggg én eller flere ganger.

Hurtigspoling for- og bakover

Berør og hold inne \lll eller \ggg for å spole raskt fremover eller bakover i det nåværende sporet.

Gjenta

Berør \oplus , eller trykk **Options** på den sentrale kontrollenheten for å gå til innstillingsmenyen, velg deretter **Repeat** for å aktivere.

Avspilling i tilfeldig rekkefølge

Berør \oplus , eller trykk **Options** på den sentrale kontrollenheten for å gå til innstillingsmenyen, velg deretter **Shuffle** for å aktivere.

Les dette

I forbindelse med CD-plater med MP3/WMA-filer spilles sporene på gjeldende album, og deretter neste album, i tilfeldig rekkefølge.

Pause

Berør kort **II**, eller trykk på volumknappen, \otimes , eller trykk samtidig på \uparrow og \downarrow for å avbryte CD-/MP3-avspillingen. Trykk på nytt for å gjenoppta avspilling.

Pausefunksjonen deaktiveres automatisk når volumet justeres, ved bytte av lydkilde eller automatisk mottak av informasjonmeldinger.

Vis ekstra tekstinformasjon (CD-tekst eller ID3-tagger)

Berør \oplus og velg deretter **Track details** for å hente fram tilgjengelig tekstinformasjon om CD-en (f.eks. artistnavn, albumnavn eller sangnavn).

Ta ut en CD-plate

Berør \oplus og velg deretter **Eject**, eller trykk \triangle : CD-en skyves ut av CD-åpningen.

Dersom CD-en ikke fjernes etter utstøting, trekkes den automatisk inn igjen etter et par sekunder.

AUX-inngang

Generell informasjon 60

Bruk 60

Generell informasjon



Avhengig av versjonen er det i infotainmentenheten (eller på instrumentpanelet) plassert en AUX-kontakt for tilkobling av eksterne lydtilkilder.

Les dette

Kontakten må alltid holdes ren og tørr.

Det er for eksempel mulig å koble til en bærbar CD-spiller med en 3,5 mm stereoplugg i AUX-inngangen.

Bruk

En lydtilkilde som er koblet til AUX-inngangen, kan bare betjenes med kontrollene på lydtilkilden, dvs. ikke via infotainmentssystemet. Velg bare et spor direkte på lydtilkilden når bilen står i ro.

Merk

Før tilkobling og frakobling av en tilbehørsenhet, f.eks. en bærbar CD-spiller, slås spilleren og infotainment-systemet av, for å unngå lyd kvalitetsproblemer og mulige skader på utstyret.

Når du kobler til via stereopluggen, gjenkjenner systemet lydtilkilden automatisk. Avhengig av opptaksvolumet kan det oppstå en forsinkelse før lydtilkilden kan høres.

Artistens eller sporens navn vises ikke på displayet.

Les dette

Kontroller at den eksterne enheten er plassert på en trygg måte under kjøring. Passasjerer og fører kan

skades av gjenstander som slynges ut ved hard oppbremsing, plutselig retningsendring eller en ulykke.

R15 BT USB, R16 BT USB, CD16 BT USB, CD18 BT USB- Bruk av AUX-inngang

Trykk på **MEDIA** eller **AUDIO/SOURCE** for å endre lydkilden til AUX-modus, og slå deretter på ekstrautstyret. AUX vises på skjermen.

AUX-innstillinger

Trykk på **SETUP** for å åpne innstillingsmenyen.

Velg AUX IN og vri **OK** for å velge ønsket innstilling:

- HI (300 mV)
- MID (600 mV)
- LO (1200 mV)

NAVI 50 IntelliLink - Bruk av AUX-inngang

Du kan nå som helst gå til mediamenyen ved å berøre  etterfulgt av /
 **MEDIA**.

Berør ▼ øverst til venstre for å skifte mellom eksterne kilder. Følgende alternativer er tilgjengelige:

- **USB:** Se (NAVI 50 IntelliLink) "USB-port" ⇨ 62.
- **iPod:** Se (NAVI 50 IntelliLink) "USB-port" ⇨ 62.
- **BT:** Se (NAVI 50 IntelliLink) "Bluetooth-musikk" ⇨ 65.
- **AUX:** Velg for å endre lydkilde til AUX-modus, og slå deretter på den eksterne enheten.

NAVI 80 IntelliLink - Bruk av AUX-inngang

Endre lydkilden til AUX-modus for å spille av innhold fra en tilkoblet ekstern enhet.

Mediamenyen åpnes fra startsidene ved å berøre **MENY** og deretter **Multimedia**, etterfulgt av **Media**.

Berør + for å åpne en popup-meny (avhengig av versjon). Følgende alternativer er tilgjengelige:

- **Kontakt for ekstraenhet:** Endre lydkilde til AUX-modus, og slå deretter på den eksterne enheten.
- **USB:** Se (NAVI 80 IntelliLink) "USB-port" ⇨ 62.
- **Bluetooth-forbindelse:** Se (NAVI 80 IntelliLink) "Bluetooth-musikk" ⇨ 65
- **CD-spiller:** Se (NAVI 80 IntelliLink) "Bruk av CD-spiller" ⇨ 57.
- **SD-kort:** Betjeningen er omtrent den samme som med CD-spiller ⇨ 57.

USB-kontakt

Generell informasjon 62

Spille lagrede lydfileer 63

Generell informasjon



Avhengig av versjonen er det i infotainmentenheten (eller på instrumentpanelet) plassert en USB-kontakt ψ for tilkobling av eksterne lydkilder.

Les dette

Kontakten må alltid holdes ren og tørr.

MP3-spiller, USB-stasjon, iPod eller smarttelefon kan kobles til USB-kontakten.

Disse enhetene betjenes via betjeningselementene og menyene til Infotainment.

Informasjon

MP3-spiller og USB-plugger

- Tilkoblet MP3-spiller og USB-plugger må være i overensstemmelse med USB Mass Storage Device Class (USB MSC).
- Bare MP3-spillere og USB-plugger med sektorstørrelse på 512 bytes og klyngestørrelse mindre eller lik 32 kBytes eller mindre i FAT32-filsystemet støttes.
- Harddiskstasjoner (HDD) støttes ikke.
- Disse begrensningene gjelder for dataene som er lagret på en MP3-spiller eller USB-enhet:

Kun MP3-filer, WMA- og (avhengig av infotainmentsystemet) ACC-filer kan leses. WAV-filer og andre komprimerte filer kan ikke avspilles.

Maksimal mappestrukturdybde: 11 nivåer.

Maksimalt antall filer som kan lagres: 1000 filer.

NAVI 50 IntelliLink: USB-stasjonen bør ha en lagringskapasitet på mellom 4 GB og 32 GB.

Det er mulig at WMA-filer med digital rettighetsadministrasjon (DRM) fra nettbutikker for musikk, ikke spilles av korrekt eller ikke i det hele tatt.

Gyldige spillelisteutvidelser: .m3u, .pls.

Spillelisteoppføringene må være lagret som relative baner.

Spille lagrede lydfiler

Etter tilkobling er det bare mulig å bruke kontrollene og menyene i infotainmentsystemet for å betjene lydenheten.

R15 BT USB, R16 BT USB, CD16 BT USB, CD18 BT USB - Spille musikk via USB-kontakten

MP3-spiller / iPod / USB-stasjoner

Systemet registrerer lydenheten når en USB-enhet tilkobles, og det aktuelle sporet vises automatisk.

Når en ny lydenhet er tilkoblet, avspilles det første sporet i den første mappen automatisk. Når enheten tilkobles på nytt, gjenopptas det tidligere avspilte sporet.

Velg en mappe (MP3-spiller, USB-minnepinne) eller spilleliste (bærbar digital musikkspiller) avhengig av hvilken lydenhet som er tilkoblet.

Bruk av datakilder som er koblet til via USB er hovedsakelig som for en lyd/MP3/WMA-CD ↗ 57.

Velge et spor

Hvis du vil velge spor direkte (og endre mapper) åpner du først menystrukturen for lydenheten ved å trykke på OK under avspilling. Velg sporene og veksle mapper ved å vri og trykke på knappen.

NAVI 50 IntelliLink - Spille av musikk via en USB-kontakt

MP3-spiller / USB-stasjon / iPod

Systemet registrerer lydenheten når en USB-enhet tilkobles, og det aktuelle sporet vises automatisk. Enhetstypen (MP3-spiller/USB-

stasjon eller iPod) gjenkjennes, og den aktuelle lydmodusen (USB eller iPod) velges automatisk.

Når  MEDIA-menyen er aktiv, er følgende undermenyer tilgjengelige:

- **Hoved/Spiller**
- **Liste**
- **Alternativer**

Berør ▼ øverst til venstre for å skifte mellom lydmoduser. Følgende alternativer er tilgjengelige:

- **USB:** Velg for å endre lydmodusen til USB-modus.

Les dette

Batteriet i en tilkoblet USB-enhet lades eller vedlikeholdes under bruk.

- **iPod:** Velg for å endre lydmodusen til iPod-modus.
- **BT:** Se (NAVI 50 IntelliLink) "Spille musikk via Bluetooth" ↗ 65.
- **AUX:** Se (NAVI 50 IntelliLink) "Bruk av AUX-inngang" ↗ 60.

Hoved/Spiller

Velg for å vise gjeldende spor.

Følgende alternativer er tilgjengelige i dette skjermbildet:

- ◀◀ (hopp til forrige spor, trykk og hold inne for å hurtigspole bakover)
- ||▶ (pause/spill av)
- ▶▶ (hopp til neste spor, trykk og hold inne for å hurtigspole forover)

Liste

Viser en liste over sporene i gjeldende album/mappe. Velg et bestemt spor for å spille det av.

Les dette

Album vises i alfabetisk rekkefølge som standard.

Hvis en USB-stasjon er tilkoblet, vises alle mapper på samme nivå i strukturen.

Berør ⬆ for å gå tilbake til forrige nivå i mappestrukturen.

Alternativer

Velg for å vise følgende alternativer:

- **Repeteer** (Av/Spor/Mappe/Alle)
- **Tilfeldig** (På/av)

NAVI 80 IntelliLink - Spille av musikk via en USB-kontakt

MP3-spiller / USB-plugger

Endre lyd-kilden til USB-modus for å spille av filer fra en tilkoblet USB-enhet.

Mediamenyen åpnes fra startsidene ved å velge **MENY** og deretter **Multimedia**, etterfulgt av **Media**.

Berør + for å åpne en popup-meny (avhengig av versjon). Følgende alternativer er tilgjengelige:

- **USB:** Velg for å endre lyd-kilden til USB-modus.
- **Kontakt for ekstraenhet:** Se (NAVI 80 IntelliLink) "AUX-inngang" ⇨ 60.
- **Bluetooth-forbindelse:** Se (NAVI 80 IntelliLink) "Spille musikk via Bluetooth" ⇨ 65.

- **SD-kort**

- **CD-spiller:** Se (NAVI 80 IntelliLink) "Bruk av CD-spiller" ⇨ 57.

Når USB-modus er valgt, har displayet følgende alternativer:

- ◀◀ eller ▶▶: Gå til forrige/neste spor.
- ||: Sett sporet på pause.
- Rullefelt for medgått tid: Bla gjennom sporene.
- **Nytt valg:** Velg et annet spor fra den tilkoblede lyd-kilden.
- **Gjeldende spilleliste:** Åpne gjeldende spilleliste.
- ◀: Tilbake til forrige skjermbilde.
- +: Åpne popup-menyen for å endre lyd-kilde eller åpne sporinnstillinger (f.eks. slå på/av tilfeldig rekkefølge eller repetisjon, vis detaljer for gjeldende spor og åpne lydinnstillinger).

Frakobling fra USB-kontakten

Avspillingen stanser umiddelbart når lydenheten trekkes ut av USB-kontakten.

Bluetooth musikk

Generell informasjon	65
Betjening	65

Generell informasjon

Bluetooth-aktiverte tilbehørs-lydkilder (f.eks. musikkmobiler, MP3-spillere osv.) som støtter Bluetooth-musikkprotokollen A2DP, kan kobles trådløst til Infotainment.

Informasjon

- Infotainment kan kun kobles til Bluetooth-utstyr som støtter A2DP (Advanced Audio Distribution Profile). Det kan oppstå tilkoblingsproblemer med tidligere versjoner.
- Bluetooth-utstyret må støtte AVRCP (Audio Video Remote Control Profile) versjon 1.0 eller høyere. Hvis utstyret ikke støtter AVRCP, kan kun volumet kontrolleres via Infotainment.
- Før Bluetooth-utstyret kobles til Infotainment, må du gjøre deg kjent med bruksanvisningen for Bluetooth-funksjoner.

Betjening

Forholdsregler

De følgende forutsetningene må tilfredsstilles for å kunne styre en Bluetooth-aktivert lydenhet via infotainmentsystemet:

- Bluetooth-funksjonen i infotainmentsystemet må være aktivert. Se "Bluetooth-tilkobling" i delen "Telefon" ↗ 110.
- Bluetooth-funksjonen i den Bluetooth-aktiverte eksterne lydkilden må være aktivert (se bruksanvisning for lydenheten).
- Avhengig av lydkilden kan det være nødvendig å innstille enheten som "synlig" (se bruksanvisning for lydenheten).
- Lydkilden må pares med og kobles til infotainmentsystemet.

R15 BT USB, R16 BT USB, CD16 BT USB, CD18 BT USB - Spille musikk via Bluetooth

Bluetooth-tilkobling

Det må settes opp en kobling mellom lydenheten og infotainmentsystemet via Bluetooth, dvs. at enheten må være paret til bilen før den brukes.

Se "Bluetooth-tilkobling" i delen "Telefon" ⇨ 110.

- Maksimalt fem lydenheter kan pares og lagres i enhetslisten, men bare én kan kobles til om gangen.
- Hvis enheten har både lydspiller og telefonfunksjoner, vil begge funksjoner bli paret. Pare en mobiltelefon ⇨ 108.
- Telefonfunksjoner forblir aktive når lydspilleren er i bruk, og avspilling av lyd opphører ved bruk av telefonen.

Paring av eksternt lydenhet til infotainmentsystemet

Hvis du vil pare lydenheten, trykker du på **TEL** og velger **Par enhet** ved å vri og trykke på **OK**. **Klar for paring** vises på displayet.

Deretter søkes på lydenheten etter Bluetooth-utstyr i nærheten av enheten.

Velg **My Radio** (dvs. navnet på systemet) fra listen på lydenheten, og tast deretter inn paringskoden som vises på displayet i infotainmentsystemet, på lydenhetens tastatur hvis det er aktuelt.

Les dette

Hvis lydenheten ikke har skjerm, skrives standard-paringskoden på enheten, og deretter i Infotainment-systemet. Se bruksanvisningene for denne standard-paringskoden for lydenheter, vanligvis **0000**.

Avhengig av enheten vil paringskoden kanskje måtte skrives i motsatt rekkefølge, dvs. først på Infotainment-systemet.

Hvis paringen mislykkes, returnerer systemet til den forrige menyen og en tilsvarende melding vises. Gjenta prosedyren om nødvendig.

Når paring er fullført, vises en bekrefte melding etterfulgt av navnet på den paret lydenheten på infotainmentsystemets display.

Les dette

Når en Bluetooth-tilkobling er aktiv, vil kontroll av lydenheten med infotainmentsystemet medføre at lydenhetens batteri utlades hurtigere.

Koble til en lydenhet

Lydenheter kobles automatisk til infotainmentsystemet etter at paringsprosedyren er fullført.

Hvis du vil koble til en lydenhet etter at den er paret, eller koble til en annen paret lydenhet enn den nåværende, trykker du på **TEL** og velger menyen **Velg enhet**. Enhetslisten viser lydenhetene som er paret.

Velg ønsket enheten på listen, og bekreft ved å trykke på **OK**. En displaymelding bekrefter tilkoblingen.

Koble fra en lydenhet

Hvis du vil koble fra en telefon fra infotainmentsystemet, trykker du på **TEL** (eller **SETUP**) og velger **Bluetooth connection (Bluetooth-forbindelse)**. Velg ønsket enhet på enhetslisten, og velg deretter **Disconnect the device (Koble fra enheten)** ved å vri og trykke på **OK**. En displaymelding bekrefter frakoblingen.

Hvis lydenheten slås av eller Bluetooth-funksjonen på lydenheten deaktiveres, frakobles enheten fra infotainmentsystemet.

Oppheving av paring av ekstern lydenhet fra infotainmentsystemet

Hvis listen med parede lydenheter er full, kan en ny enhet bare pares hvis en eksisterende paring oppheves.

For å oppheve paringen, dvs. slette en lydenhet fra systemminnet, trykker du på **TEL** og velger **Slett enhet**. Velg ønsket lydenhet i listen, og trykk på **OK** for å bekrefte sletting når du blir spurt om det.

Drift via Infotainment

Etter paring og trådløs tilkobling begynner avspillingen automatisk.

Lydenheten kan betjenes via infotainmentsystemets funksjonsknapper, skruknapper og displaymenyer.

Omfanget av tilgjengelige funksjoner som kan betjenes via infotainmentsystemet avhenger av typen lydspiller.

Bruk av lydenheten når den er trådløst tilkoblet, er lik med bruken av CD-spilleren ⇨ 57.

NAVI 50 IntelliLink - Spille musikk via Bluetooth

Bluetooth-tilkobling

Det må settes opp en kobling mellom lydenheten og infotainmentsystemet via Bluetooth, dvs. at enheten må være paret til bilen før den brukes.

Se (NAVI 50 IntelliLink)"Bluetooth-tilkobling" i avsnittet "Telefon" ⇨ 110.

- Maksimalt fem lydenheter kan pares og lagres i enhetslisten, men bare én kan kobles til om gangen (avhengig av versjon kan det pares opptil åtte lydenheter).

- Hvis enheten har både lydspiller og telefonfunksjoner, vil begge funksjoner bli paret. Pare en mobiltelefon ⇨ 108.
- Telefonfunksjoner forblir aktive når lydspilleren er i bruk, og avspilling av lyd opphører ved bruk av telefonen.

Paring av ekstern lydenhet til infotainmentsystemet

For å pare en lydenhet berøres  etterfulgt av  **INNSTILLING(ER)**.

Velg **Bluetooth** og deretter enten **Søk etter Bluetooth-enhet** eller **Godkjenning av ekstern enhet**.

Søk deretter på lydenheten etter Bluetooth-utstyr i nærheten av enheten.

Velg navnet på infotainmentsystemet (f.eks. **MEDIA-NAV**) i listen på lydenheten. Hvis nødvendig bruker du tastaturet på lydenheten for å taste inn paringskoden som blir vist i infotainmentsystemet.

Standard paringskode er **0000**. Hvis du vil endre paringskoden før paringsprosedyren starter, velger du **Endre passord** for å oppdatere det.

Les dette

Hvis lydenheten ikke har skjerm, skrives standard-paringskoden på enheten, og deretter i Infotainment-systemet. Se bruksanvisningene for denne standard-paringskoden for lydenheter, vanligvis **0000**. Avhengig av enheten vil paringskoden kanskje måtte skrives i motsatt rekkefølge, dvs. først på Infotainment-systemet.

Hvis paringen mislykkes, gjentar du prosedyren.

Les dette

Når en Bluetooth-tilkobling er aktiv, vil kontroll av lydenheten med infotainmentsystemet medføre at lydenhetens batteri utlades hurtigere.

Koble til en lydenhet

Lydenheter kobles automatisk til infotainmentsystemet etter at paringsprosedyren er fullført.

For å endre en tilkoblet lydenhet berøres  etterfulgt av **⚙️ INNSTILLING(ER)**.

Deretter velger du **Bluetooth** etterfulgt av **Vis Bluetooth-enhetsliste**. Enhetslisten viser lydenhetene som er parete.

Velg ønsket lydenhet på listen, og bekreft ved å berøre **OK**.

Koble fra en lydenhet

Hvis lydenheten slås av eller Bluetooth-funksjonen på lydenheten deaktiveres, frakobles enheten fra infotainmentsystemet.

Oppheving av paring av eksterne lydenheter fra infotainmentsystemet

Hvis listen med parede lydenheter er full, kan en ny enhet bare pares hvis en eksisterende paring oppheves.

Hvis du vil oppheve en paring, dvs. slette en lydenhet fra systemminnet, berører du  etterfulgt av **⚙️ INNSTILLING(ER)**.

Velg **Bluetooth** og deretter **Vis Bluetooth-enhetsliste**.

Velg ønsket lydenhet i listen, og berør deretter  for å slette enheten. Slett om nødvendig alle enheter i listen ved å velge **Alternativer** og deretter **Slett alle**. Bekreft med **OK**.

Drift via Infotainment

Etter paring og trådløs tilkobling begynner avspillingen automatisk.

Lydenheten kan deretter betjenes via displayalternativene for infotainment-systemet.

Omfanget av tilgjengelige funksjoner som kan betjenes via infotainment-systemet avhenger av typen lydspiller.

Fremgangsmåten for å betjene en lydenhet som er tilkoblet trådløst, er mye den samme som ved avspilling av lagrede lydfiler via USB-kontakt. Se (NAVI 50 IntelliLink) – "Avspilling av musikk via USB-kontakt" i avsnittet "USB-kontakt" ⇨ 63.

NAVI 80 IntelliLink - Spille musikk via Bluetooth**Bluetooth-tilkobling**

Det må settes opp en kobling mellom lydenheten og infotainmentsystemet via Bluetooth, dvs. at enheten må være parete til bilen før den brukes.

- Det er et maksimalt antall lydenheter som kan pares og lagres i enhetslisten, men bare én kan kobles til om gangen.

- Hvis enheten har både lydspiller og telefonfunksjoner, vil begge funksjoner bli paret. Pare en mobiltelefon ⇨ 108.
- Telefonfunksjoner forblir aktive når lydspilleren er i bruk, og avspilling av lyd opphører ved bruk av telefonen.

Paring av eksternt lydenhet til infotainmentsystemet

Fra startsidene berøres **MENY**, deretter **Multimedia**, etterfulgt av **Innstillinger**.

Velg **Media** for å åpne menyen for mediainnstillinger, og velg deretter alternativet "Administrere Bluetooth-tilkobling"/"Konfigurere Bluetooth-tilkobling".

Prosedyren for paring er den samme som ved paring av en mobiltelefon. Se (NAVI 80 IntelliLink)"Bluetooth-tilkobling" i avsnittet "Telefon" ⇨ 110.

Koble til en lydenhet

Lydenheter kobles automatisk til infotainmentsystemet etter at paringsprosedyren er fullført.

Du kan når som helst endre lydkilden til Bluetooth-modus for å spille av filer fra en tilkoblet Bluetooth-enhet.

Fra startsidene velges **MENY**, deretter **Multimedia**, etterfulgt av **Media**.

Avhengig av versjonen berøres **+** (for å åpne en popup-meny). Velg **Bluetooth/Bluetooth-tilkobling** for å veksle lydkilden til Bluetooth.

Koble fra en lydenhet

Hvis lydenheten slås av eller Bluetooth-funksjonen på lydenheten deaktiveres, frakobles enheten fra infotainmentsystemet.

Oppheving av paring av eksternt lydenhet fra infotainmentsystemet

Opphev paringen dvs. slett enheten fra systemminnet:

Fra startsidene berøres **MENY**, deretter **Multimedia**, etterfulgt av **Innstillinger**.

Velg **Media** for å åpne menyen for mediainnstillinger, og velg deretter alternativet "Administrere Bluetooth-tilkobling"/"Konfigurere Bluetooth-tilkobling".

Trykk **+** for å åpne en popup-meny. Følgende alternativer er tilgjengelige:

- **Deaktivere Bluetooth:** Velg for å deaktivere Bluetooth-funksjonen i infotainmentsystemet.
- **Gjør TomTom synlig:** Velg å gjøre infotainmentsystemet "synlig" for andre Bluetooth-enheter, ved å la dem være paret med systemet.
- **Koble fra alle enheter:** Velg å koble fra alle nåværende tilkoblede enheter fra infotainmentsystemet uten å slette/oppheve paringen med dem.
- **Slette enhet(er):** Velg å oppheve paringen med en enhet fra infotainmentsystemet.

Prosedyren for oppheving av paring er den samme som ved oppheving av paring av en mobiltelefon. Se (NAVI 80 IntelliLink)"Bluetooth-tilkobling" i avsnittet "Telefon" ⇨ 110.

Drift via Infotainment

Etter paring og trådløs tilkobling kan avspillingen begynne automatisk.

Lydenheten kan deretter betjenes via displayalternativene for infotainment-systemet.

Omfanget av tilgjengelige funksjoner som kan betjenes via infotainment-systemet avhenger av typen lydspiller.

Fremgangsmåten for å betjene en lydenhet som er tilkoblet trådløst, er mye den samme som ved avspilling av lagrede lydfiler via USB-kontakt. Se (NAVI 80 IntelliLink) – "Avspilling av musikk via USB-kontakt" i avsnittet "USB-kontakt" ⇨ 63.

Eksterne enheter

Vise bilder	71
Spille filmer	71
Bruke smarttelefonapplikasjoner	72

Vise bilder

NAVI 80 IntelliLink - Vise bilder

"Bilder"-menyen åpnes fra startsidene ved å berøre **MENY** og deretter **Multimedia**, etterfulgt av **Bilder**.

Les dette

Avspilling er bare mulig når bilen står stille.

Velg den tilkoblede kildeenheten (f.eks. SD-kort, USB) for å åpne individuelle bilder eller vise en lysbilde-fremvisning av alle kompatible bilder på enheten.

Displayet inneholder følgende alternativer:

- < eller >: Gå til forrige/neste bilde.
- **Miniatyrbilder**: Skift mellom full-skjerm og minimert visning.
- **Nytt valg**: Velg et annet bilde fra den tilkoblede kildeenheten.
- **+**: Åpne popup-menyen: For å endre kildeenhet eller åpne bildeinnstillinger.

Ved visning av bilde/lys-bilde-fremvisning kan popup-menyen brukes til å stille inn zoomnivå og

vise alle bilder som miniatyrbilder.

Bildeinnstillinger - se (NAVI 80 IntelliLink) "Systeminnstillinger" ⇨ 41.

Spille filmer

NAVI 80 IntelliLink - Spille av filmer

Menyen for "Video" åpnes fra startsidene ved å berøre **MENY** og deretter **Multimedia**, etterfulgt av **Video**.

Les dette

Avspilling er bare mulig når bilen står stille.

Velg den tilkoblede kildeenheten (f.eks. SD-kort, USB) for å åpne alle kompatible videoer på enheten.

Displayet inneholder følgende alternativer:

- **⏮** eller **⏭**: Gå til forrige/neste video.
- **⏸**: Sett video på pause.
- Rullefelt for medgått tid: Bla gjennom videoer.

- **Nytt valg:** Velg en annen video fra den tilkoblede kildeenheten.
- **Fullskjerm:** Skift til fullskjermvisning.
- **←:** Tilbake til forrige skjermbilde.
- **+**: Åpne popup-menyen: For å endre kildeenhet eller åpne videoinnstillinger.

Under videoavspilling kan popup-menyen også brukes til å gå tilbake til listen over videoen.

Videoinnstillinger - se (NAVI 80 IntelliLink) "Systeminnstillinger" ⇨ 41.

Bruke smarttelefonapplikasjoner

NAVI 80 IntelliLink - Telefonprojeksjon

Telefonprojeksjon-applikasjonen Android Auto viser valgte apper fra din smarttelefon på informasjonsdisplayet og gjør det mulig å betjene dem direkte via infotainmentsystemets betjeningsselementer.

Hør med produsenten av enheten om denne funksjonen er kompatibel med smarttelefonen din, og om denne applikasjonen er tilgjengelig i landet ditt.

Klargjøring av smarttelefon

Last ned Android Auto-appen til smarttelefonen fra Google Play™ Store.

Aktivere telefonprojeksjon

1. Koble smarttelefonen til USB-kontakten ⇨ 62.
2. Godta forespørselen på displayet.
3. Berør **▲** på displayet, og godta personvernbestemmelsene. Se etter systemforespørsler på den mobile enheten din for å fortsette første gang du bruker denne funksjonen.
4. Berør **▲** igjen.

Telefonprojeksjon kan nå brukes.

Bruke telefonprojeksjon

- Berør **▲** på displayet for å åpne Android Auto-menyen til den tilkoblede smarttelefonen.
- Trykk og hold **⌘** på rattet eller betjeningsselementene på rattstammen for å åpne talestyringen.

Les dette

Lignende applikasjoner som er integrert i NAVI 80 IntelliLink erstattes under navigasjon og bruk av musikk-applikasjoner via Android Auto.

Gå tilbake til displayet

Trykk på **⏪**.

Navigering

Generell informasjon 73
 Bruk 76
 Angi destinasjon 89
 Veivisning 94
 Symboloversikt 102

Generell informasjon

⚠ Advarsel

Navigasjonssystemet er en hjelp for dine navigasjonsferdigheter og erstatter ikke disse. Kjør med spesiell forsiktighet og oppmerksomhet og legg opp til en sikker, årvåken holdning.

Hvis en instruksjon i navigasjonssystemet er i motstrid med trafikkreglene, skal trafikkreglene alltid følges.

Navigasjonssystemet leder deg på en pålitelig måte frem til det valgte reisemålet, uten behov for fysiske veikart.

Hvis **Trafikkinfo**-tjenesten er tilgjengelig i ditt land eller region, tas den aktuelle trafikksituasjonen også med i beregningen ved ruteplanleggingen. Systemet mottar trafikkmeldinger i det gjeldende mottaksområdet.

For å motta en mest mulig oppdatert sanntids trafikkinformasjon bør du abonnere på Live-tjenesten.

Les dette

Kun tilgjengelig med NAVI 80 IntelliLink.

Navigasjonssystemets virkemåte

Bilens posisjon og bevegelse registreres av navigeringssystemet ved hjelp av følere.

Tilbakelagt strekning bestemmes av bilspeedometerets signal, og dreibevegelser i svinger bestemmes av en gyroføler. Posisjonen bestemmes av GPS-satellitter (Global Positioning System).

Ved å sammenligne disse følersignalerne med de digitale kartene på navigasjonssystemet, er det mulig å fastslå bilens nøyaktige posisjon.

Systemet kalibreres automatisk første gang bilen kjøres, eller etter en fergeoverfart osv. Det er derfor normalt hvis bilens plassering ikke angis nøyaktig før bilen har kjørt en viss strekning.

Etter at måladresse eller interessepunkter (nærmeste bensinstasjon, hotell osv.) er oppgitt, beregnes ruten fra bilens posisjon til det valgte reisemålet.

Veivisningen skjer i form av talemeldinger og informasjon på displayet.

⚠ Advarsel

Områder som for eksempel enveiskjørte gater og fotgjengersoner er ikke merket på kartet i navigasjonssystemet. På slike steder vil systemet muligens utløse en advarsel som må kvitteres. Legg derfor spesielt merke til enveiskjørte gater og andre gater og innkjørsler som det ikke kan kjøres inn i.

Les dette

Avhengig av infotainmentsystemet kan radiomottaket bli brutt under taleveivisning og før retningsendring.

USB-minnepinne (NAVI 50 IntelliLink)

Det kreves en USB-minnepinne til navigasjonssystemet, som blant annet inneholder et digitalt kart med byer og veier for landet du bor i.

Les dette

Bruk en USB-minnepinne med FAT32-formatering og en lagringskapasitet på mellom 4 GB og 32 GB.

Etter de første 100 km er det mulig å sjekke om det finnes gratis oppdateringer av de digitale kartene i en periode på 90 dager.

Les dette

Bruk bare en kompatibel USB-minnepinne til betjening og oppdatering av navigasjonssystemet, for å unngå mulige tekniske problemer. Ikke sett USB-minnepinnen inn i en annen enhet (f.eks. digitalkamera, mobiltelefon osv.) eller i en annen bil.

Programvareinstallasjon

For å oppdatere de digitale kartene og dra fordel av eksklusive nedlastbare tjenester må du opprette en konto på opel.naviextras.com og installere den kostnadsfrie programvaren.

Opprette en konto

Opprett din egen internett-konto via opel.naviextras.com-websiden. Velg f.eks. alternativet "Registrer" på websiden og angi nødvendige opplysninger.



Installere programvaren

Installer programvaren på datamaskinen ved å laste den ned fra opel.naviextras.com.

Følg instruksjonene på skjermen for å installere programvaren og starte online-programmet.

Registrere navigasjonssystemet

Navigasjonssystemet må være registrert på din nye internettkonto.

Sett en tom USB-minnepinne inn i USB-kontakten på navigasjonssystemet. Berør  og velg  NAVI /  Nav. Velg så **Alternativer** og **Kartoppdatering**.

Velg **Alternativer** og deretter **Oppdater** for å sikre at alt innhold lagres i navigasjonssystemets minne. Vent til oppdateringen er fullført før du trekker ut USB-minnepinnen.

Sett USB-minnepinnen i USB-kontakten på en datamaskin som er tilkoblet Internett. Når online-programmet startes og USB-minnepinnen blir gjenkjent, vises systemets (eller programvarens) navn i programvinduet. Navigasjonssystemet blir registrert på din brukerprofil.

Etter det første oppsettet blir USB-minnepinnen automatisk gjenkjent av navigasjonssystemet og av online-programmet.

Oppdater USB-minnepinnen og navigasjonssystemet

Oppdateringer publiseres jevnlig, f.eks. for revisjoner av kart og sikkerhetskameraer.

Les dette

I enkelte land er det ulovlig å laste ned og aktivere fotoboksvarslingen, og overtredelse kan føre til rettsfølgelse.

Disse oppdateringene er bare tilgjengelige via katalogen i online-programmet, som er tilgjengelig via USB-minnepinnen.

Du kan gjøre følgende i online-programmet:

- oppdatere navigasjonssystemet (kart, sikkerhetskameraer osv.)
- oppgradere til premium spesialdestinasjonsinnhold
- legge til eller slette data
- tilpasse systemet

Menyene i online-programmet veileder deg gjennom disse prosessene.

Systemoppdatering

Oppdater systemet så ofte som mulig for å få maksimalt utbytte av navigasjonssystemet.

Sett USB-minnepinnen i USB-kontakten på navigasjonssystemet. Tilgjengelige oppdateringer på USB-minnepinnen blir gjenkjent av navigasjonssystemet, og skjermbildet "Oppdater" vises automatisk.

Velg **Oppdater** for å begynne å installere oppdateringene i navigasjonssystemet.

Les dette

Navigasjonssystemet kan starte på nytt automatisk under oppdateringen.

Les dette

Berør ← for å gå tilbake til forrige skjermbilde.

Alternativt kan du berøre 🏠 etterfulgt av 🗺️ **NAVI** / 📍 **Nav**, **Alternativer** og **Kartoppdatering**. Velg deretter **Alternativer** etterfulgt av **Oppdater** for å installere oppdateringene i navigasjonssystemet.

Vent til oppdateringen er fullført før du utfører andre operasjoner eller tar ut USB-minnepinnen.

SD-kort (NAVI 80 IntelliLink)

Et SD-kort leveres sammen med navigasjonssystemet, og dette inneholder blant annet et digitalt kart med byer og veier for landet du bor i.

Ta kontakt med et verksted for å kjøpe et nytt SD-kort med oppdatert digitalt kart.

Les dette

Bruk bare et kompatibelt SD-kort til betjening av navigasjonssystemet, for å unngå mulige tekniske problemer. Ikke sett SD-kortet inn i en

annen enhet (f.eks. digitalkamera, mobiltelefon osv.) eller i en annen bil.

Bruk

USB-minnepinne

NAVI 50 IntelliLink

Sette inn USB-minnepinnen

Slå av navigasjonssystemet og sett USB-minnepinnen inn i USB-åpningen på fronten av infotainment-systemet. USB-minnepinnen er skjør, behandle den forsiktig.

Fjerne USB-minnepinnen

Slå av navigasjonssystemet og fjern USB-minnepinnen fra USB-åpningen på fronten av infotainmentsystemet.

SD-kort

NAVI 80 IntelliLink

Sette inn SD-kortet



Slå av infotainmentsystemet og sett inn SD-kortet i sporet på instrumentpanelet. SD-kortet kan lett skades. Pass på at det ikke bøyes.

Pass på at SD-kortet settes inn riktig vei. Retningen kan variere avhengig av hvor i bilen SD-kortåpningen er plassert.

Ta ut SD-kortet

Hvis du vil fjerne SD-kortet fra infotainmentsystemet, går du til startsidene og berører **MENY**, og deretter

System og Fjern SD-kort. SD-kortet kan nå trygt fjernes fra sporet på instrumentpanelet.

Ta SD-kortet ut av sporet ved å trykke på kortet og slippe det. Kortet skyves litt ut og kan fjernes.

Les dette

Bruk bare et kompatibelt SD-kort til betjening og oppdatering av navigasjonssystemet, for å unngå mulige tekniske problemer. Ikke sett SD-kortet inn i en annen enhet (f.eks. digitalkamera, mobiltelefon osv.) eller i en annen bil.

Aktivere navigasjonssystemet

Slå på

Navigasjonssystemet kobles automatisk inn når tenningen slås på. I andre tilfeller trykker du på .

Navigasjonssystemet kan brukes i opp til 20 minutter når tenningen er avslått. Trykk på  for å skifte tilbake til navigasjonssystemet. Systemet slås automatisk av omtrent 20 minutter etter siste registrering.



Slå av

Når tenningen er avslått, slås systemet automatisk av når førerdøren åpnes.

Når tenningen er på, trykker du på  for å slå av navigasjonssystemet.

Veksling mellom menyene for navigasjonssystemet og infotainmentsystemet

NAVI 50 IntelliLink

Når navigasjonssystemet er aktivt, berøres  eller berør og hold /← for å gå til startsidene i infotainmentsystemet.

NAVI 80 IntelliLink

Når navigasjonssystemet er aktivt, berøres ← (en eller flere ganger) for å gå til startsidene i infotainmentsystemet.

Displayfremstilling

NAVI 50 IntelliLink (Type A) – Informasjon på skjermen Menyskjerm

Du åpner navigasjonsmenyskjermen ved å berøre  etterfulgt av  NAVI.



Navigasjon-menyskjerm bildet inneholder følgende menyer og undermenyer:



- **Mål**

Se (NAVI 50 IntelliLink) "Angi destinasjon" ⇨ 89.



- Adresse
- Spesialdestinasjoner
- Historikk
- Favoritter

- Finn på kart
- Koordinat
- Rute
 - Se (NAVI 50 IntelliLink) "Ruteinformasjon" og "Rediger ruteplan" i avsnittet "Veivisning" ⇨ 94.
 - Lag rute/Rediger rute
 - Områder som skal unngås
 - Oversikt
 - Avbryt rute
 - Alternative ruter
 - Ruteplan
- Alternativer
 - Se (NAVI 50 IntelliLink) "Konfigurere navigasjonssystemet" nedenfor.
 - Advarsler
 - Ruteinnstillinger
 - Kartinnstillinger
 - Stemmeinnstillinger
 - Koordinatformat
 - GPS
 - Kartoppdatering

Kartskjerm bilde





Du åpner kartskjermen uten ruteveivisning ved å berøre  etterfulgt av . Se (NAVI 50 IntelliLink) "Vise kart" i avsnittet "Veiledning" ⇨ 94.

Berør hvor som helst på kartet. Markøren indikerer den valgte posisjonen. Dra markøren i ønsket retning for å bla i kartet.

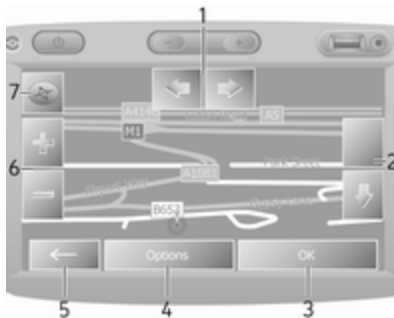

Hvis du vil åpne kartskjermen med ruteveivisning, berører du  etterfulgt av . Legg deretter inn en destinasjon. Se (NAVI 50 IntelliLink) "Angi destinasjon" ⇨ 89.

Kartskjerm bildet (med eller uten ruteveivisning) inneholder følgende betjenings-elementer og informasjon:

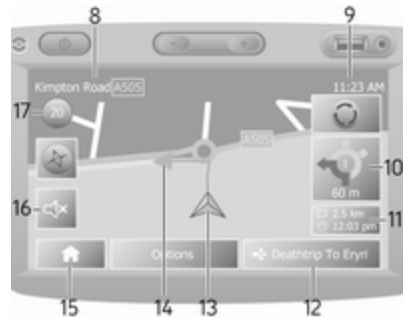

1. : Roter kartet til venstre/høyre
2. : Synsvinkel (lav/høy visning)
3. **OK** (med nedtellingstimer): Bekreft handlinger
4. **Alternativer**-meny
5. : Tilbake til forrige skjerm bilde
6. : Endre skala (zoom inn/ut)
7. : Kompass (berør for å bytte mellom 2D/3D-kartmodus)



8. Navn på neste store vei eller informasjon om veiskilt, hvis aktuelt
9. Gjeldende tid
10. Retning og avstand til neste retningsendring
11. Reiseinformasjon, f.eks. antatt ankomsttid, total restavstand
12. Lydanlegginformasjon
13. : Nåværende plassering
14. Beregnet rute og retningsendringer
15. Startside
16. : Taleveivisning på/av
17. Fartsgrense

Visning av kryss

Under ruteveivisning vises automatisk et nærbilde av krysset før hver retningsendring. Normal visning gjenopptas når krysset er passert.



Motorveivisning

Under ruteveiledning vises en 3D-veiledning av krysset automatisk før hvert motorveikryss. Normal visning gjenopptas når krysset er passert.

Les dette

For enkelte motorveikryss vises kanskje bare en liten svingpil på kartet.

NAVI 50 IntelliLink (Type B) – Informasjon på skjermen Menyskjerm

Du åpner navigasjonsmenyskjermen ved å berøre  etterfulgt av  Nav.



Navigasjon-menyskjerm bildet inneholder følgende menyer og undermenyer:



- **Mål**

Se (NAVI 50 IntelliLink) "Angi destinasjon" ⇨ 89.

- **Adresse**
- **Spesialdestinasjoner**
- **Historikk**
- **Favoritter**



- **Finn på kart**
- **Koordinat**
- **Rute**
Se (NAVI 50 IntelliLink) "Ruteinformasjon" og "Rediger ruteplan" i avsnittet "Veivisning" ⇨ 94.
 - **Lag rute/Rediger rute**
 - **Områder som skal unngås**
 - **Oversikt**
 - **Avbryt rute**
 - **Alternative ruter**
 - **Rute**
- **Alternativer**
Se (NAVI 50 IntelliLink) "Konfigurere navigasjonssystemet" nedenfor.
 - **Advarsler**
 - **Ruteinnstillinger**
 - **Kartinnstillinger**
 - **Stemmeinnstillinger**
 - **Koordinatformat**
 - **GPS**
 - **Kartoppdatering**
 - **Trafikk**

Kartskjerm bilde

Hvis du vil åpne kartskjermen uten ruteveivisning, berører du  etterfulgt av  **Kart** (hvis tilgjengelig). Se (NAVI 50 IntelliLink) "Bla gjennom kart" i avsnittet "Veivisning" ⇨ 94.

Berør hvor som helst på kartet.

Markøren angir den valgte posisjonen. Rull i kartet ved å dra det i ønsket retning. Berør  for å flytte markøren tilbake til bilens gjeldende posisjon.





Hvis du vil åpne kartskjermen med ruteveivisning, berører du  etterfulgt av  **Nav**. Legg deretter inn en destinasjon. Se (NAVI 50 IntelliLink) "Angi destinasjon" ⇨ 89.

Berør hvor som helst på kartet.

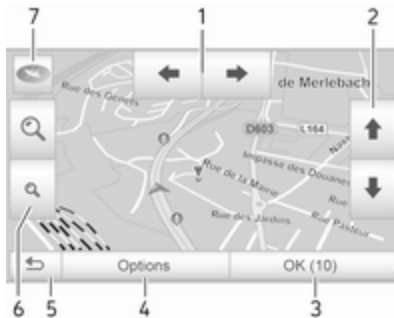
Markøren angir den valgte posisjonen. Rull i kartet ved å dra det i ønsket retning.

Kartskjerm bildet (med eller uten ruteveivisning) inneholder følgende betjeningselementer og informasjon:



1. : Roter kartet til venstre/høyre
2. : Synsvinkel (lav/høy visning)
3. **OK** (med nedtellingstimer): Bekreft handlinger
4. Menyene **Alternativer** (for rute- og kartinnstillinger)
5. : Tilbake til forrige skjerm bilde
6. : Endre skala (zoom inn/ut)
7. : Kompass (berør for å bytte mellom "2D", "3D" og "2D Nord" kartmodus)

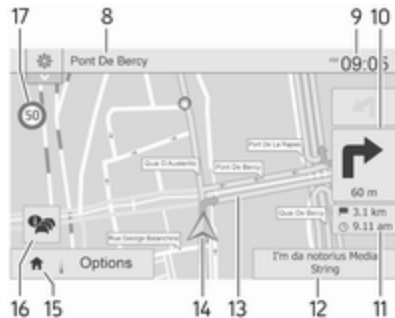

8. Navn på neste store vei eller informasjon om veiskilt, hvis aktuelt
9. Gjeldende tid
10. Retning og avstand til neste retningsendring
11. Reiseinformasjon, f.eks. antatt ankomsttid, total restavstand
12. Lydsysteminformasjon (berør for å åpne lyd kilden)
13. Beregnet rute og retningsendringer
14. : Nåværende plassering
15. Startside

16. 📶: Trafikkinformasjon (TMC – trafikkmeldingskanal)

17. Fartsgrense



21 20 19

18. ⚙️: Hurtigmeny for innstillinger (se elementene under)

19. 🔊/🔇: Taleveivisning på/av

20. 🔍/🔍/🔍: Endre skala (zoom inn/ut)

21. N: Bytt mellom kartmodusene 2D, 3D og 2D nord

Visning av kryss

Under ruteveivisning vises automatisk et nærbilde av krysset før hver retningsendring. Normal visning gjenopptas når krysset er passert.

Motorveivisning

Under ruteveiledning vises en 3D-veiledning av krysset automatisk før hvert motorveikryss. Normal visning gjenopptas når krysset er passert.

Les dette

For enkelte motorveikryss vises kanskje bare en liten svingpil på kartet.

NAVI 80 IntelliLink – Informasjon på skjermen Menyskjerm-bilde

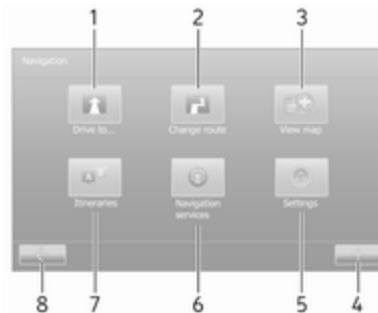

Fra startsidene berøres **MENY**, deretter **Navigering** for å gå til navigeringsmenyen.

Navigasjon-menyskjerm-bildet inneholder følgende menyer, undermenyer og betjeningselementer:

1. KJØR TIL...

Se (NAVI 80 IntelliLink) "Angi destinasjon" ⇨ 89.

- Hjem
- Lagrede steder
- Adresse
- Nylige reisemål
- Lokalt søk/TomTom-steder
- Interessepunkt (POI)
- Punkt på kart
- Breddegrad lengdegrad

2. ENDRE RUTE

Se (NAVI 80 IntelliLink) "Rediger ruteplan" i avsnittet "Veivisning" ⇨ 94.

- Beregn alternativ
- Avbryt rute
- Reis via
- Unngå veisperringer
- Unngå del av rute
- Minimer forsinkelser

3. VIS KART

Se (NAVI 80 IntelliLink) "Bla gjennom kart" i avsnittet "Veivisning" ↪ 94.

- **Bruk denne muligheten til å...**
- **Søk**
- **Endre kartdetaljer**
- **Legg til lagrede steder**

4. +: Pop-up-meny.

5. INNSTILLINGER

Se (NAVI 80 IntelliLink) "Konfigurere navigasjonssystemet" nedenfor.

- **Slå av taleveivisning**
- **Ruteplanlegging**
- **Vis alle interessepunkter på kartet**
- **Administrer interessepunkter**
- **Stemme**
- **Angi hjemmeadresse**
- **Administrer lagrede steder**
- **Skift kart**
- **Endre kartfarger**

- **Bilsymbol**

- **Avansert**

6. NAVIGASJONSTJENESTER

Se (NAVI 80 IntelliLink) "LIVE-tjenester" nedenfor.

- **Trafikk**
- **Fotobokser**
- **Lokalt søk/TomTom-steder**
- **My TomTom live**
- **Vær**

7. RUTEPLANER

Se (NAVI 80 IntelliLink) "Rediger ruteplan" i avsnittet "Veivisning" ↪ 94.

8. ←: Tilbake til forrige skjermbilde.

Kartskjermbilde

Hvis du vil åpne kartskjermbildet uten navigering, går du til startskjermen og berører **MENY**, deretter **Navigering** etterfulgt av **Vis kart**.

Berør hvor som helst på kartet. Markøren indikerer den valgte posisjonen. Dra markøren i ønsket retning for å bla i kartet.

Kartskjermbildet med navigering åpnes ved å gå til startskjermen og berøre **MENY** og deretter **Navigering** og angi en destinasjon. Se (NAVI 80 IntelliLink) "Angi destinasjon" ↪ 89.

Kartskjermbildet (med eller uten ruteveivisning) inneholder følgende betjeningselementer og informasjon:

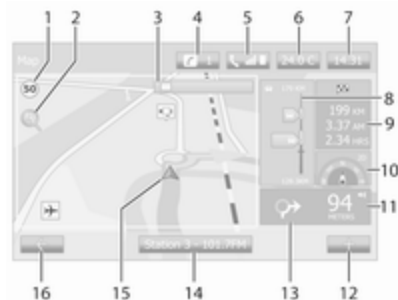

1. Fartsgrense (lyser rødt og blinker hvis fartsgrensen overskrides)
2. ⌵: Endre skala (zoom inn/ut)
3. Navn på neste store vei eller informasjon om veikilt, hvis aktuelt

4. ⓘ: Systemmerknader (hvis montert)
5. ☎: Telefoninformasjon
6. Utetemperatur
7. Klokke
8. Live-tjenester: Trafikkinformasjon (hvis aktuelt), f.eks. hendelser på ruten, mottaksindikator, trafikkkart, plassering av fartskameraer (hvis tilgjengelig) og været på reisemålet
9. Informasjon om turen, f.eks. antatt ankomsttid, total gjenstående distanse, status for turen (grønt flagg/rødt flagg)
Ruteoppsummering
10. Kompass (berør for å bytte mellom 2D/3D-kartmodus)
11. Endre volum på veivisningsinstruksjoner
12. ⚡: Popup-meny
13. Retning og avstand til neste retningsendring
14. Lydanlegginformasjon
15. ▲: Gjeldende plassering (markør)

Beregnet rute og retningsendringer

16. ⬅: Tilbake til forrige skjermbilde

Kjørefeltbilder

Under ruteveivisning vises en 3D-visning av krysset (med svingpil og veikiltinger) automatisk før hver overgang fra en større vei til en annen. Normal visning gjenopptas når krysset er passert.

Visning av kjørefeltbilder kan slås av. Se (NAVI 80 IntelliLink) "Avanserte innstillinger" i "Konfigurere navigasjonssystemet" nedenfor.

Automatisk zoom

Under ruteveivisning vises automatisk et nærbilde av krysset før hver retningsendring. Normal visning gjenopptas når krysset er passert.

Automatisk zoom-egenskapen kan slås av. Se (NAVI 80 IntelliLink) "Avanserte innstillinger" i "Konfigurere navigasjonssystemet" nedenfor.

Betjening av taster i displayet

NAVI 50 IntelliLink - Bruke tastaturer i displayet

Berør displayet for å velge ønsket alternativ og for å manøvrere og angi tegn med både alfabetisk tastatur og talltastatur.

- Velg **Alternativer** for å velge tastaturtype (f.eks. Qwerty, ABC).
- Velg **1^&** for å skifte til tall og symboler.
- Velg nedtrekksmeny-ikonet ☰ for å vise en liste over resultater for den gjeldende operasjonen (f.eks. angi destinasjon).
- Registreringer kan korrigeres under skrivingen med ✕-tastaturtegn.
- Berør ⬅ for å avslutte tastaturbruken og gå tilbake til forrige skjermbilde.

Les dette

Når du legger inn en oppføring, blir enkelte bokstaver og tall grå (utilgjengelige) avhengig av informasjonen som er lagret i navigasjonssystemet.

For ytterligere informasjon, se "Betjening av berørings skjerm" ⇨ 38.

NAVI 80 IntelliLink - Bruke tastaturer i displayet

Berør displayet for å velge ønsket alternativ og for å manøvrere og angi tegn med både alfabetisk tastatur og talltastatur.

- Registreringer kan korrigeres under skrivingen med ✕-tastaturtegnet.
- Berør ← for å avslutte tastaturbruken og gå tilbake til forrige skjermbilde.

For ytterligere informasjon, se "Betjening av berørings skjerm" ⇨ 38.

Live-tjenester**NAVI 80 IntelliLink - Live-tjenester**

I tillegg til navigasjonstjenester (f.eks. trafikkinformasjon, faste fotobokser) kan du legge til ekstra funksjoner ved å abonnere på LIVE-tjenester.

LIVE-tjenester omfatter oppdatert trafikkinformasjon med "HD Traffic™", oppdateringer og plassering av faste og mobile fotobokser, værvarsel og abonnementsstatus for "My TomTom LIVE".

Les dette

LIVE-tjenester er ikke tilgjengelige i alle land og regioner.

Fra startsidene berøres **MENY**, deretter **Navigering**, etterfulgt av **Navigasjonstjenester**.

Følgende menyer vises:

- **Trafikk/HD Traffic**

Velg for å motta oppdatert trafikkinformasjon i sanntid.

Les dette

HD Traffic-tjenesten heter **Traffic** hvis ikke et abonnement er aktivert.

- **Fotobokser**

Viser varsler og plassering av fotobokser i sanntid, faste fotobokser og ulykkespunkter.

Slå om nødvendig av funksjonen via menyen "Fotobokser" i "LIVE-tjenester".

Rapporter plassering av fartskameraer, faste eller mobile.

Les dette

I enkelte land er det ulovlig å laste ned og aktivere fotoboksvarslingen, og overtredelse kan føre til rettsforfølgelse.

- **Lokalt søk/TomTom-steder**

Denne tjenesten gjør at du raskt kan finne alle interessepunkter (POI) ved hjelp av et stikkord og sette det som destinasjon.

- **My TomTom LIVE**



Viser utløpsdato for abonnements-tjenester.

- **Vær**

Værmeldingstjenesten gir værmelding for opp til fem dager for din aktuelle plassering og det valgte reisemålet.

Konfigurere navigasjonssystemet

NAVI 50 IntelliLink - Konfigurere navigasjonssystemet

Berør  etterfulgt av  NAVI /  Nav og **Alternativer**. På denne menyskjermen kan du kontrollere og oppdatere følgende kart- og navigeringsinnstillinger:

- **Advarsler**
- **Ruteinnstillinger**
- **Kartinnstillinger**
- **Stemmeinnstillinger**
- **Koordinatformat**
- **GPS**
- **Kartoppdatering**
- **Trafikk** (avhengig av versjon)

Advarsler

Velg **Advarsler** for å åpne følgende innstillinger (slå av hvis du ikke trenger dem):

- **Advar ved for høy fart** (På/av)
- **Vis alltid fartsgrense** (På/av)
- **Punktvarsler** (På/av)
- **Avstand for forhåndsvarsling** (0 m/200 m/500 m)

Tilgjengelig avhengig av versjon.

Advar ved for høy fart: Det digitale kartet inneholder fartsgrenser for enkelte veier. Det blir gitt en akustisk og/eller visuell advarsel hvis kjørehastigheten er over fartsgrensen.

Vis alltid fartsgrense: Fartsgrensen for enkelte veier er alltid synlig på skjermen.

Punktvarsler: Når bilen kjører forbi et varslingspunkt (permanent eller midlertidig) - dvs. når du kommer til en farlig del av veien som krever ekstra forsiktighet, eller når du nærmer deg en fotoboks (avhengig av land) - gis det lyd- og visuelle varslinger.

Avstand for forhåndsvarsling: Velg fra hvilken avstand det skal bli gitt meldinger om varseplunkter.

Les dette

Advarsler er kanskje ikke tilgjengelige for alle veier og regioner.

Ruteinnstillinger

Velg **Ruteinnstillinger** for å oppdatere følgende innstillinger for ruteberegning:

- **Ruteplanleggingsmetode** (Rask/kort/øko)
- **Motorveier** (På/av)
- **Periodeavgift** (På/av)
- **Bomvei** (På/av)
- **Ferjer** (På/av)
- **Sambruksfelt** (På/av)
- **Uasfaltert vei** (På/av)
- **Tillatelser nødvendig** (På/av) (avhengig av versjon)

Berør om nødvendig **Alternativer** og deretter **Tilbakestill til standard** for å stille hvert av disse alternativene tilbake til fabrikkinnstillinger.

Når kartet vises (ingen ruteveivisning er aktiv), kan **Ruteinnstillinger**-menyen også åpnes ved å berøre **Alternativer**.

Du finner mer informasjon i (NAVI 50 IntelliLink) "Informasjon på displayet", "Kartskjerm bilde" over.

Ruteplanleggingsmetode: Velg **Rask** for å angi den raskeste ruten til den angitte destinasjonen. Denne metoden forutsetter at bilen kjører på eller like ved fartsgrensen på alle veier.

Velg **Kort** for å stille inn korteste rute og minimere den totale kjørelengden til den angitte destinasjonen.

Velg **Øko** for å velge et kompromiss mellom raskeste og korteste ruteplanlegging. Den angitte ruten kan være kortere enn den raskeste metoden, men ikke vesentlig langsommere.

Motorveier: Inkludere eller utelate motorveier fra ruteplanen.

Slå av f.eks. ved sleping av en bil eller hvis kjøring på motorvei ikke er tillatt.

Les dette

Følg forskriftene for det landet du kjører i.

Periodeavgift: Inkludere eller ekskludere veier som krever at det kjøpes spesiell tillatelse i enkelte perioder.

Bomvei: Inkludere eller ekskludere veier der man må betale en avgift for å bruke veien én gang.

Ferjer: Inkludere eller utelate bruk av ferjer, skip og tog.

Sambruksfelt: Inkludere eller ekskludere sambruksfelt.

Uasfaltert vei: Inkludere eller utelate bruk av veier uten asfalt, f.eks. jord- eller grusveier.

Kartinnstillinger

Velg **Kartinnstillinger** for å få tilgang til følgende:

- **Visningsmodus** (3D/2D/2D nord)
2D nord er tilgjengelig avhengig av versjon.
- **Synsvinkel** (Lav/normal/høy)
- **Motorveivisning** (På/av)
- **POI-markører**

Når kartet vises (ingen ruteveivisning er aktiv), kan **Kartinnstillinger**-menyen også åpnes ved å berøre **Alternativer**.

Du finner mer informasjon i (NAVI 50 IntelliLink) "Informasjon på displayet", "Kartskjerm bilde" over.

Visningsmodus: Velg

Visningsmodus for å veksle mellom 2D-visning ovenfra og ned, 3D-perspektiv og 2D-visning der nord alltid peker opp.

Alternativt kan du berøre kompasset på kartet for å veksle mellom de ulike kartmodusene.

Synsvinkel: Velg **Synsvinkel** for å heve eller senke synsvinkelen over kartet.

Når kartet vises (ingen ruteveivisning er aktiv), kan du også berøre \uparrow/\downarrow for å heve eller senke kartsynsvinkelen. Betjeningselementene blir grå når maksimal posisjon er nådd.

Motorveivisning: Velg

Motorveivisning for å slå på/av visning av motorveikryss ved ruteveivisning.

Du finner mer informasjon i (NAVI 50 IntelliLink) "Informasjon på displayet", "Kartskjerm bilde" over.

POI-markører: Velg \blacktriangleright ved siden av **POI-markører** for å vise en liste over ulike typer spesialdestinasjoner (POI).

Bruk dette skjermbildet til å slå på/av (vise eller skjule på kartet) enkelte typer interessepunkter, f.eks. overnatting, flyplass, kafé eller bar.

Velg en type interessepunkt for å åpne en liste over underkategorier og slå på/av (vise eller skjule) individuelle underkategorier.

Les dette

Interessepunkter er bare synlige på kartet avhengig av zoomnivået.

Stemmeinnstillinger

Velg **Stemmeinnstillinger** for å endre språk for taleveivisningen.

Rull gjennom listen over språk ved å berøre ▲/▼. Velg et språk og bekreft ved å berøre OK.

Koordinatformat

Velg **Koordinatformat** for å endre til et av følgende formater for koordinatoppføringer:

- DD.DDDDD
- DD MM.MMM
- DD MM SS.S

GPS

Velg **GPS** for å se GPS-informasjon som f.eks. signalstyrke, tilgjengelige satellitter og hvor disse befinner seg.

Kartoppdatering

Velg **Kartoppdatering** for å se følgende digitalkartinnhold og oppdatert informasjon:

- **Punktvarsler**
- **Motorveikryss-visning**
- **Kart**
- **Steder**
- **Trafikktjenester**
- **Adressepunkter**

Du kan oppdatere spesifikt innhold eller alt kartinnhold. Velg først et av alternativene eller berør **Alternativer**, og velg deretter **Oppdater**. Vent til oppdateringen er fullført.

Se "USB-minnepinne" (NAVI 50 IntelliLink), "Oppdatere USB-minnepinnen og navigasjonssystemet" i avsnittet "Generell informasjon" ⇨ 73.

Trafikk

Velg **Trafikk** for å endre følgende innstillinger for trafikkinformasjon:

- **Trafikkinformasjon (På/av)**
- **Omkjøring**
- **Hendelsestyper**

Trafikkinformasjon: Det blir gitt advarsler om trafikkuhell som er meldt langs kjøreruten.

Omkjøring: Spar tid ved å velge en alternativ rute når det er kork eller det har blitt meldt om trafikkuhell langs den gjeldende kjøreruten. Velg På/Av ved siden av "Bekreft foreslått rute?".

Oppdater eventuelt tidsverdien for alternativet "Foreslå omkjøring hvis den beregnede ruten sparer mer enn:" (f.eks. fem minutter) ved å berøre ◀/▶.

Hendelsestyper: Velg hvilken type hendelser som skal vises under ruteveivisning, f.eks. alle hendelser, trafikkflythendelser, sperringer og blokkeringer, trafikkuhell.

NAVI 80 IntelliLink - Konfigurere navigasjonssystemet

Menyen for navigeringsinnstillinger åpnes fra startsidene ved å berøre **MENY** og deretter **Navigering**, etterfulgt av **Innstillinger**. Følgende undermenyer for innstillinger vises:

- **Slå av taleveivisning:**

Slå på/av taleveivisning under navigering.

- **Ruteplanlegging:**

Innstillinger for rutetype, bomveier, ferjer, ruteoversikt, sambruksfelt og grusveier.

Velg en foretrukket planleggingstype. "Raskeste rute" anbefales. Øko-rute er utformet for å spare mest mulig drivstoff.

Slå deretter av "iQ routes™" etter behov. iQ routes™ gjør det mulig å beregne ruter med tanke på gjennomsnittlig trafikkmengde på et bestemt tidspunkt, samt beste rute med tanke på den faktiske trafikkhastigheten.

- **Vis interessepunkt på kartet:**

Vis eller skjul kategorier av interessepunktmarkører på kartet.

- **Administrer interessepunkter:**

Legge til, endre eller slette interessepunkter eller kategorier for interessepunkter.

- **Stemme** (avhengig av versjon):

Velg syntetisk stemme eller mannlig eller kvinnelig menneskelig stemme (for taleinstruksjoner) i den tilgjengelige listen.

Menneskelige stemmer gir enklere veivisningsinstruksjoner, og er ikke tilgjengelige ved bruk av talegjenkjenningfunksjonen ⇨ 103.

- **Angi hjemmeadresse:**

Endre hjemmeadresse eller mest brukte destinasjonsadresse.

- **Administrer lagrede steder:**

Slett eller endre navn på destinasjonsadresser.

Hvis du vil endre navnet, velger du en adresse i listen på displayet, velger **Endre navn** og angir deretter et nytt navn. Berør **Ferdig** for å bekrefte. Hvis du vil slette en valgt adresse, berører

du **Slett** og bekrefter når du blir bedt om det.

- **Bytt kart:**

Hvis mer enn ett kart er installert på SD-kortet, bruker du dette alternativet til å skifte mellom lagrede kart. Velg "Bytt kart" og velg deretter ønsket kart fra de tilgjengelige alternativene.

- **Endre kartfarger:**

Endre dag- og nattfargene som brukes på navigeringskartet. Ved nedlastede, nye farger: Velg en ny farge, velg et nytt fargeskjema og velg deretter ønsket farge fra de tilgjengelige alternativene.

- **Bilsymbol:**

Endre bilikonet som brukes på 3D-navigeringskartet.

- **Avansert:**

Velg blant de følgende avanserte alternativene:

- **Kartinformasjon:**

Vis/skjul informasjon på kartet, f.eks. adressenummer før gatenavn, gatenavn/

gjeldende gatenavn, navn på gaten etter gjeldende gate.

- **Kartfunksjon:**

Endre hvordan kartet fungerer med følgende alternativer:

Vis kjørefeltbilder (f.eks. i motorveikryss), roter kartet med bilens retning (kun 2D-modus), bytt automatisk til 3D-modus under veivisning, zoom automatisk (2D-modus, 3D-modus).



- **Trafikkilde:**

Velg en kilde til trafikkinformasjon i den tilgjengelige listen.

Angi destinasjon

NAVI 50 IntelliLink - Angi destinasjon

Velg et reisemål

Berør  etterfulgt av  NAVI /  Nav og **Destinasjon**.

Følgende menyalternativer er tilgjengelige for å legge inn en destinasjon:

- **Adresse**

Angi en adresse med tastaturet.

- **Spesialdestinasjoner**

Interessepunkter (POI), f.eks. bensinstasjon, restaurant, parkering.

- **Historikk**

Velg fra listen over tidligere destinasjoner.

- **Favoritter**

Velg fra en lagret liste over favorittdestinasjoner.

- **Finn på kart**

Velg en destinasjon ved å bruke det digitale kartet.

- **Koordinat**

Angi koordinatene til destinasjonen.

Når en destinasjon er angitt, venter du til nedtellingen på ti sekunder har utløpt eller berører **OK** for å begynne ruteveivisningen umiddelbart.

Skriv inn en adresse

Velg **Adresse** og legg inn hele eller deler av adressen, f.eks.:

- **Land**
- **By eller postnummer**
- **Gate**
- **Nummer**
- **Kryssende gate**

Les dette

Fullstendig adresse kan bare angis hvis den gjenkjennes av navigasjonssystemet.

Første gang du angir en adresse, berører du **Land** og bruker deretter tastaturet til å angi navnet på ønsket land. Du kan også bruke nedtrekksmenyikonet  og velge fra en liste over foreslåtte land.

Les dette

Når du legger inn en adresse, blir enkelte bokstaver og tall grå (utilgjengelige) avhengig av adressene som gjenkjennes av navigasjonssystemet.

Fortsett på samme måte for å angi detaljer for **By eller postnummer**, **Gate**, **Nummer** og **Kryssende gate**.

Les dette

Ved registrering av et **postnummer** settes det inn et mellomrom etter den første delen av postnummeret.

Adressen blir automatisk lagret i minnet slik at den kan velges igjen senere.

Du finner mer informasjon om bruk av tastaturet i (NAVI 50 IntelliLink) "Betjene tastaturer på displayet" i avsnittet "Bruk" ⇨ 76.

Les dette

Nummer og **Kryssende gate** er bare tilgjengelig hvis en **Gate** er angitt.

Når du angir en **Gate**, er det ikke nødvendig å spesifisere hvilken type gate det er (vei, gate, aveny osv.).

Velg Interessepunkter (POI)

Interessepunkter (POI) kan velges som destinasjon med følgende søkealternativer:

- forhåndsinnstilt POI-liste
- POI-kategorier
- hurtigsøk etter POI-punkter via kartet

Forhåndsinnstilt POI-liste

Velg **Spesialdestinasjon** for å velge fra listen over forhåndsinnstilte kategorier som brukes ofte (f.eks. bensinstasjon, parkering, restaurant).

POI-kategorier

Velg **Spesialdestinasjon** etterfulgt av **Egendefinert søk** for å velge fra listen over kategorier og underkategorier.

Søket etter POI-destinasjoner varierer avhengig av situasjonen:

- Hvis ruteveivisning er aktivert, søkes det etter **Bensinstasjon** og **Restaurant** langs ruten, og det søkes etter **Parkering** rundt destinasjonen.
- Hvis det ikke er noen aktiv ruteveivisning, søkes det etter POI-destinasjoner rundt gjeldende plassering.
- Hvis gjeldende posisjon ikke er tilgjengelig (dvs. intet GPS-signal), søkes det etter POI-destinasjoner rundt siste kjente posisjon.

Følgende alternativer er tilgjengelige:

- **I en by**

Søke etter en POI-destinasjon i en valgt by (resultatlisten sorteres etter avstand fra sentrum i byen).

- **Langs ruten**

Søke etter en POI-destinasjon langs gjeldende rute (resultatlisten sorteres etter lengden på omveien).

- **Rundt min plassering**

Søke etter en POI-destinasjon rundt gjeldende posisjon (resultatlisten sorteres etter avstand fra denne posisjonen).

- **Rundt destinasjonen**

Søke etter en POI-destinasjon rundt destinasjonen for gjeldende rute (resultatlisten sorteres etter avstand fra destinasjonen).

Når en liste over POI-destinasjoner vises, kan de sorteres eller vises på kartet. Berør **Alternativer** for å vise følgende:

- **Sorter etter navn**
- **Sorter etter avstand**
- **Sorter etter omvei** (hvis ruteveiledning er aktivert)
- **Vis alle på kartet**

Hurtigsøk etter POI-punkter

Berør hvor som helst på kartet. Markøren indikerer den valgte posisjonen. Dra markøren i ønsket retning for å bla i kartet.

Berør **Alternativer** etterfulgt av **Interessepunkter rundt markøren** for å vise navn på POI-punkter i nærheten og avstanden fra den valgte posisjonen på kartet.

Du kan også berøre **Søk** og bruke tastaturet til å søke etter en destinasjon med navn.

Velg listen over tidligere destinasjoner

Velg **Logg** for å åpne listen over destinasjoner som har blitt lagt inn tidligere.

Listen sorteres ved å berøre **Alternativer** slik at følgende vises:

- **Sorter etter navn**
- **Sorter etter avstand**
- **Slette alle**

Du kan også berøre **Søk** og bruke tastaturet til å søke etter en destinasjon med navn.

Velg i en Favoritter-liste

Velg **Favoritter** for å åpne listen over lagrede favorittdestinasjoner.

Når listen over favoritter vises, kan de sorteres eller vises på kartet. Berør **Alternativer** for å vise følgende:

- **Sorter etter navn**
- **Sorter etter avstand**
- **Vis alle på kartet**
- **Slette alle**

Du kan også berøre **Søk** og bruke tastaturet til å søke etter en favoritt med navn.

Velg en destinasjon ved å bruke kartet

Velg **Finn på kartet** for å søke etter en destinasjon ved å rulle i kartet.

Berør hvor som helst på kartet. Markøren indikerer den valgte posisjonen. Dra markøren i ønsket retning for å bla i kartet.

Berør **OK** for å velge posisjonen som en destinasjon.

Angi koordinatene til destinasjonen

Velg **Koordinat** for å søke etter en destinasjon ved å legge inn koordinatene.

Hvis du vil endre formatet til koordinatene, berører du **Alternativer** og velger blant følgende:

- **Bredde og lengde**

Verdiene kan angis i ett av følgende formater:

- desimalgrader
 - grader og desimalminutter
 - grader, minutter og desimalsekunder
- **UTM** (Universal Transverse Mercator)

Bekreft reisemålet

Når en destinasjon er valgt, vises ruten på kartet. Berør **OK** og angi som en **Ny rute**.

Hvis ruteveiledning er aktivert, kan destinasjonen angis som et **Veipunkt** langs ruten.

Legg til og lagre en favoritt

Når en destinasjon er valgt, berører du **Alternativer** for å vise følgende:

- **Legg til i favoritter:** Lagre destinasjonen i favorittlisten.
- **Aktuell trafikk:** Gir informasjon om trafikkuhell (avhengig av versjon).
Se (NAVI 50 IntelliLink) "Trafikkinformasjon" i avsnittet "Veivisning" ⇨ 94.
- **Informasjon/Nyheter:** Viser informasjon (f.eks. adresse) for den valgte spesialdestinasjonen. Viser plasseringen (adressen) til den valgte posisjonen, angir GPS-koordinater (breddegrad/lengdegrad) samt eventuelt telefonnummer til et valgt POI-punkt.
- **Tilbake til bilen:** Tilbake til bilens gjeldende plassering.

Før du lagrer en favoritt, kan navnet på favoritten endres med tastaturet.

Du finner mer informasjon om bruk av tastaturet i (NAVI 50 IntelliLink) "Betjene tastaturer på displayet" i avsnittet "Bruk" ⇨ 76.

Slette en favoritt

Når du har valgt en favoritt, berører du **Alternativer** før du starter ruteveivisningen, deretter **Slett favoritt**, og bekreft slettingen.

Hvis du vil slette alle favorittdestinasjoner, velger du først menyen **Destinasjon** og deretter **Favoritter**. Velg så **Alternativer**, **Slett alle**, og bekreft slettingen.

NAVI 80 IntelliLink - Angi destinasjon

Velg et reisemål

Fra startsidene berøres **MENY**, deretter **Navigering**, etterfulgt av **Kjør til....**

Velg en destinasjon blant følgende alternativer på displayet:

- **Hjem**
- **Lagrede steder**
- **Adresse**
- **Nylige reisemål**

- **Lokalt søk/TomTom-steder**
- **Interessepunkt (POI)**
- **Punkt på kart**
- **Breddegrad lengdegrad**

Hjem

Gir veivisning til hjemmeadressen.

Hvis du vil lagre hjemmeadressen, går du til startsidene og berører **MENY** og deretter **Navigering** og **Innstillinger**.

Velg **Angi hjemmeadresse** og skriv inn en adresse.

Se (NAVI 80 IntelliLink) "Konfigurere navigasjonssystemet" i avsnittet "Bruk" ⇨ 76.

Lagrede steder

Velg fra listen over tidligere lagrede destinasjoner.

Hvis du vil slette eller endre navn på lagrede destinasjoner, går du til startsidene, berører **MENY** og **Navigering**, og deretter **Innstillinger**.

Deretter velger du **Administrer lagrede steder** og oppdaterer den valgte destinasjonen etter behov.

Se (NAVI 80 IntelliLink) "Konfigurere navigasjonssystemet" i avsnittet "Bruk" ⇨ 76.

Adresse

Angi en del av eller hele adressen med tastaturet, f.eks.:

- Land
- Postnummer
- By/sted
- Gate
- Husnummer

Les dette

Fullstendig adresse kan bare angis hvis den gjenkjennes av navigasjonssystemet.

Første gang du angir en adresse blir du spurt om landet der destinasjonen befinner seg. Bruk tastaturet til å angi navnet på ønsket land.

Forslag kan vises på displayet mens du taster. Berør for å velge en destinasjon som vises på displayet, eller berør **Liste** for å åpne hele listen for gjeldende del av adressen.

Les dette

Når du legger inn en adresse, blir enkelte bokstaver og tall grå (utilgjengelige) avhengig av adressene som gjenkjennes av navigasjonssystemet.

Fortsett på samme måte for å angi **Postnummer** eller angi detaljer for **By/sted**, **Gate** og **nummer**.

Les dette

Ved registrering av et **postnummer** settes det inn et mellomrom etter den første delen av postnummeret.

Adressen blir automatisk lagret i minnet slik at den kan velges igjen senere.

Du finner mer informasjon om bruk av tastaturet i (NAVI 80 IntelliLink) "Betjene tastaturer på displayet" i avsnittet "Bruk" ⇨ 76.

Nylige reisemål

Velg fra en liste over tidligere destinasjoner som er lagret automatisk.

Lokalt søk/TomTom-steder

Velg et interessepunkt (POI) i nærheten ved å taste inn nøkkelord med tastaturet.

Les dette

Denne funksjonen er bare tilgjengelig hvis du abonnerer på LIVE-tjenester.

Du finner mer informasjon i (NAVI 80 IntelliLink) "LIVE-tjenester" i avsnittet "Bruk" ⇨ 76.

Interessepunkt (POI)

Interessepunkter (POI) kan velges som destinasjon med følgende søkealternativer:

- POI-kategorier:

Velg en POI-kategoritype (f.eks. bensinstasjon, restaurant, parkering), og velg deretter et søkeområde (f.eks. **POI i nærheten**, **POI i byen**, **POI hjemme**).

Angi navnet på en by/et sted og berør **Ferdig** for å bekrefte valget.

- POI-navn:

Angi navnet på et POI-punkt og velg det for å begynne å søke.

Punkt på kart

Velg en destinasjon ved å bruke det digitale kartet.

Hvis du vil bla i kartet, drar du markøren i ønsket retning og bekrefter deretter stedet som en destinasjon.

Breddegrad lengdegrad

Angi koordinatene til destinasjonen.

Bekreft reisemålet

Når en destinasjon er valgt, vises ruten på kartet og ruteoppsummeringen er tilgjengelig i fanen .

Velg fanen LIVE for å vise trafikkinformasjon i sanntid. Du finner mer informasjon i (NAVI 80 IntelliLink) "LIVE-tjenester" i avsnittet "Bruk" ⇨ 76.

Berør **Ferdig** for å bekrefte ruten.

Legg til og lagre en favoritt

Legge til lagrede steder

Fra startsidene berøres **MENY**, deretter **Navigering**, etterfulgt av **Kjør til...**

Velg **Nylige destinasjoner** og velg en destinasjon fra listen som vises.

Berør **+** (for å åpne en popup-meny) og deretter **Legg til lagrede steder**, gi destinasjonen et navn med tastaturet og berør deretter **Neste**.

Du blir spurt om den lagrede adressen skal brukes som hjemmeadresse. Velg **Ja** eller **Nei**. En bekrefteelse på at adressen er lagret, vises.

Legg til favoritt

Gå til startsidene og berør **★** for å åpne favorittmenyen, og velg **Navigering**.

Hvis du vil angi en lagret destinasjon som en favoritt, berører du **+** (for å åpne en popup-meny), og deretter **Legg til favoritt**.

Velg i listen på displayet for å legge til en lagret destinasjon i favoritter.

Du finner mer informasjon i (NAVI 80 IntelliLink) "Favoritter" i avsnittet "Innledning" ⇨ 30.

Slette en favoritt

Gå til startsidene og berør **★** for å åpne favorittmenyen, og velg **Navigering**.



Berør **+** og velg **Fjern alle favoritter** eller velg en favoritt i listen på displayet og velg deretter **Fjern en favoritt**. Det blir vist en bekreftelsesmelding. Berør **Slett** for å bekrefte.

Du finner mer informasjon i (NAVI 80 IntelliLink) "Favoritter" i avsnittet "Innledning" ⇨ 30.

Veivisning

Ruteinformasjon

NAVI 50 IntelliLink - Ruteinformasjon

Hvis du vil se ruten før veivisningen starter, berører du  etterfulgt av  **NAVI** /  **Nav**. Når du har angitt ønsket destinasjon, berører du **Rute**.

Se de ulike metodene for å angi en destinasjon i (NAVI 50 IntelliLink) "Angi destinasjon" ⇨ 89.

Følgende alternativer er tilgjengelige:

- **Lag rute/Rediger rute**
Se (NAVI 50 IntelliLink) "Rediger ruteplan" nedenfor.
- **Områder som skal unngås**
Se (NAVI 50 IntelliLink) "Rediger ruteplan" nedenfor.
- **Oversikt**
Se under.
- **Avbryt rute**
Se (NAVI 50 IntelliLink) "Deaktivere veivisning" nedenfor.

- **Alternative ruter**

Se (NAVI 50 IntelliLink) "Rediger ruteplan" nedenfor.

- **Ruteplan**

Se (NAVI 50 IntelliLink) "Rediger ruteplan" nedenfor.

Oversikt

Når **Rute**-skjermbildet vises, berører du **Oversikt** for å vise en detaljert plan over den gjeldende ruten og se ruten i fugleperspektiv på kartet.

Dette menyalternativet inneholder følgende informasjon:

- destinasjonens navn og/eller adresse
- totaltid for ruten
- total kjørelengde for ruten
- spesielle punkter og deler av ruten (f.eks. bomveier, motorveier osv.)
- alternative ruter (f.eks. Kort, Rask, Økonomisk)

Når skjermbildet **Oversikt** vises, berører du **Alternativer** for å åpne følgende undermenyer:

- **Alternative ruter**

Se (NAVI 50 IntelliLink) "Rediger ruteplan" nedenfor.

- **Ruteplan**

Se (NAVI 50 IntelliLink) "Rediger ruteplan" nedenfor.

- **Ruteinnstillinger**

Se (NAVI 50 IntelliLink) "Konfigurere navigasjonssystemet" ⇨ 76.

- **Simuler navigering**

Se under.

Les dette

Disse alternativene er også tilgjengelige under ruteveivisning ved å berøre "Turinformasjon" (f.eks. antatt ankomsttid, total gjenstående avstand) på skjermen.

Se (NAVI 50 IntelliLink) "Informasjon på displayet" i avsnittet "Bruk" ⇨ 76.

Simuler navigering

Med denne funksjonen kan du se en rask visning av den foreslåtte ruten.

Følgende alternativer er tilgjengelige:

- ▶/|| : Start rutesimuleringen eller sett den på pause
- ⏪ : Gå til forrige manøver
- ⏩ : Gå til neste manøver
- 1x / 4x / 8x : Øk hastigheten på rutesimuleringen
- ← / → : Tilbake til forrige skjerm bilde

NAVI 80 IntelliLink - Ruteinformasjon

Hvis du vil vise ruten før veivisningen begynner, berører du **+** (for å åpne en popup-meny) og velger deretter **Rutedetaljer** etter at en destinasjon er angitt.

Følgende alternativer er tilgjengelige:

- **Vis instruksjoner:**

Viser ruteplanen.

Følgende detaljer vises:



- retningsendringsspiler
- veityper
- veinavn
- avstand til et veikille (km/miles)
- **Vis rutekart:**
Vis et kart over ruten.

- **Vis rutedemonstrasjon:**
Viser en demonstrasjon av ruten.
- **Ruteoppsummering:**
Tilbake til forrige skjermbilde.
Detaljer om reisetid, avstand og rutetype vises. Se (NAVI 80 IntelliLink) "IQ routes™" i avsnittet "Angi destinasjon" ⇨ 89.
- **Vis destinasjon:**
Vis retningsendringer som bilder.
- **Vis trafikk på ruten:**
Viser en oversikt over alle trafikkhendelser som påvirker den gjeldende kjøreturen, med detaljert visning hendelse for hendelse.
Hvis du har abonnement på LIVE-tjenester, gir fanen "Live" en mer detaljert oversikt over kjøreturen (f.eks. trafikkforsinkelser, faste og mobile fotobokser).
Du finner mer informasjon i (NAVI 80 IntelliLink) "LIVE-tjenester" i avsnittet "Bruk" ⇨ 76.

Redigere ruteplanen

NAVI 50 IntelliLink - Rediger ruteplan

Bruk denne funksjonen for å vise og endre ruteplanen for den angitte destinasjonen.

Du kan åpne den ved å berøre  etterfulgt av  **NAVI** /  **Nav** og **Rute**.
Velg **Ruteplan**.

Følgende informasjon vises:

- retningsendringsspiller
- veinummer
- avstand til en retningsendring

Berør **Alternativer** for å endre og sortere detaljene for ruten.

Følgende alternativer er tilgjengelige:

- **Oppsummering**

Viser hvert veipunkt og destinasjonen, inkludert avstand til veipunktet, tid igjen til neste veipunkt og ankomsttid.

- **Normal**

Viser hver manøver, med gate- eller stedsnavn, avstand og rute-seksjonsnumre.

Dette alternativet viser også skiltinginformasjon, tilgangs- og manøvrerrestriksjoner, advarsler og informasjon om systempreferanser.

- **Veiliste**



Viser bare hoveddelene i ruten med veinavn/-numre.

Dette alternativet viser også lengden på hver seksjon, tid igjen til neste seksjon, ankomsttid og gjennomsnittlig retning.



Alternativt kan du endre disse ruteplan-/rutealternativene ved å berøre fanen "Retning og avstand til neste retningsendring" på skjermen under ruteveivisning. Velg **Alternativer** for å endre og sortere detaljene for ruten.

Se (NAVI 50 IntelliLink) "Informasjon på displayet", "Kartskjermbilde" i avsnittet Bruk ⇨ 76.

Rediger rute

Hvis du vil redigere ruten ved å endre listen over veipunkter, berører du  etterfulgt av  **NAVI** /  **Nav**, **Rute** og **Rediger rute** på skjermen.



Følgende alternativer er tilgjengelige:

- Topp **+** : Legg til veipunkter
 Bunn **+** : Legg til en ny destinasjon
 : Slett destinasjon
 : Endre avreiseadresse for ruten (tilgjengelig avhengig av versjon)

Hvis du vil endre rekkefølgen på veipunkter i listen, berører du **Alternativer** etterfulgt av **Ordne på nytt**, og flytter deretter veipunktene oppover/nedover.

Se de ulike metodene for å angi en destinasjon i (NAVI 50 IntelliLink) "Angi destinasjon" ⇨ 89.



Områder som skal unngås

Hvis du vil redigere ruten for å unngå bestemte strekninger, berører du  etterfulgt av  **NAVI** /  **Nav**, **Rute** og **Områder som skal unngås**.

Velg en seksjon som skal unngås i listen på displayet. Seksjonen som skal unngås, markeres med rødt.

Bekreft den nye ruten ved å berøre **OK**.

Alternative ruter

Hvis du vil redigere rutens planleggingsmåte, berører du  etterfulgt av  **NAVI** /  **Nav**, **Rute** og **Alternative ruter**.

Følgende alternativer er tilgjengelige, hvert av dem med en avstand og et tidsestimat:

- rask
- kort
- økonomisk

Velg ett av alternativene og bekreft den nye ruten ved å berøre .

Se (NAVI 50 IntelliLink) "Konfigurere navigasjonssystemet" i avsnittet "Bruk" ⇨ 76 for mer informasjon.

NAVI 80 IntelliLink - Rediger ruteplan

Kjøreturer kan planlegges på forhånd ved å velge både startpunkt og destinasjon.

Fra startsidene berøres **MENY**, deretter **Navigering**, etterfulgt av **Ruteplaner**.

Velg et startsted på samme måte som du angir en destinasjon. Se (NAVI 80 IntelliLink) "Angi destinasjon" ⇨ 89. Velg deretter en destinasjon, velg rutetype og bekreft.

Systemet planlegger ruten og viser detaljene.

Endre rute

Hvis du vil endre ruten under aktiv ruteveivisning, går du til startsidene og berører **MENY** og deretter **Navigering**, etterfulgt av **Endre rute**.

Følgende alternativer er tilgjengelige:

- **Beregn alternativ**
- **Avbryt rute**
- **Reis via**
- **Unngå veisperringer**
- **Unngå del av rute**
- **Minimer forsinkelser**

Beregn alternativ

Velg dette alternativet for å beregne en alternativ rute til destinasjonen.

Avbryt rute

Velg dette alternativet for å stoppe veivisningen.

For å starte veivisningen på nytt berører du **Kjør til...**, etterfulgt av **Siste destinasjoner** og velger ruten igjen.

Reis via (veipunkter)

Velg dette alternativet for å endre den beregnede ruten til destinasjonen slik at den omfatter et bestemt sted (veipunkt).

Stedet som skal inkluderes, legges inn på samme måte som når du angir en destinasjon.

Velg i den samme listen over alternativer, f.eks. "Adresse", "Lagrede steder", "Interessepunkt", "Punkt på kart".

Se (NAVI 80 IntelliLink) "Angi destinasjon" ⇨ 89.

Unngå veisperringer

Velg dette alternativet hvis en veisperring ikke indikeres av trafikkinformasjonsstjenesten.

Se (NAVI 80 IntelliLink) "Trafikkinformasjon" nedenfor.

Velg kjørelengden (i meter) av ruten fremover som skal unngås, f.eks. "100m", "500m", "2000m", "5000m".

Ruten beregnes på nytt for å unngå en del av ruten i den valgte kjørelengden.

Unngå del av rute



Velg dette alternativet for å unngå en del av ruten. Velg veien som skal unngås fra listen med veier langs ruten.

Minimer forsinkelser

Velg dette alternativet for å planlegge ruten med utgangspunkt i den siste trafikkinformasjonen.

Deaktivere veivisning

NAVI 50 IntelliLink - Deaktivere veivisning



Du kan stoppe ruteveivisningen ved å berøre  etterfulgt av  **NAVI** /  **Nav**, **Rute** og **Avbryt rute**.

NAVI 80 IntelliLink - Deaktivere veivisning

Du kan stoppe ruteveivisningen ved å berøre  etterfulgt av **Slett rute**.

Bla gjennom kart

NAVI 50 IntelliLink - Bla gjennom kart

Du kan når som helst gå til kartskjermen ved å berøre  etterfulgt av  **KART**.

Berør hvor som helst på kartet. Markøren indikerer den valgte posisjonen. Dra markøren i ønsket retning for å bla i kartet.

Du finner flere betjeningselementer i (NAVI 50 IntelliLink) "Kartskjerm-bilde" i avsnittet "Bruk" ⇨ 76.

Alternativer-meny

Når kartskjermen vises, berører du **Alternativer** for å vise følgende:

- **Ruteinnstillinger:**
Se (NAVI 50 IntelliLink) "Konfigurere navigasjonssystemet" i avsnittet "Bruk" ⇨ 76.
- **Kartinnstillinger:**
Se (NAVI 50 IntelliLink) "Konfigurere navigasjonssystemet" i avsnittet "Bruk" ⇨ 76.
- **Hvor er jeg?:**
Se (NAVI 50 IntelliLink) "HJELP!" nedenfor.

NAVI 80 IntelliLink - Bla gjennom kart

Hvis du vil åpne kartskjermbildet uten navigering, går du til startskjermen og berører **MENY**, deretter **Navigering** etterfulgt av **Vis kart**.

Berør hvor som helst på kartet.

Markøren indikerer den valgte posisjonen. Dra markøren i ønsket retning for å bla i kartet.

Når kartskjermbildet vises, berører du **+** for å åpne en popup-meny med følgende alternativer:

- **Bruk denne muligheten til å...**
- **Søk**
- **Endre kartdetaljer**
- **Legg til lagrede steder**

Bruk denne muligheten til å...

Velg dette alternativet for å utføre en av følgende handlinger:

- sentrere kartet på bilens plassering
- navigere til et punkt på kartet
- søke etter et punkt på kartet
- legge til et punkt på kartet som favoritt

- legge til et punkt på listen over spesialdestinasjoner
- korrigere bilens posisjon

Søk

Velg dette alternativet for å sentrere kartet på:

- bostedet ditt
- en lagret adresse
- en adresse
- en nylig destinasjon
- et lokalt søk
- et interessepunkt
- bilens gjeldende posisjon
- en koordinat (bredde-/lengdegrad)

Endre kartdetaljer

Velg dette alternativet for å slå på/av følgende kartinnstillinger:

- trafikk
- navn
- interessepunkter (POI)
- satellittbilde som kartbakgrunn
- GPS-koordinater

Legge til lagrede steder

Velg dette alternativet for å legge til gjeldende posisjon på kartet som en lagret destinasjon. Bruk tastaturet til å angi et navn eller bekrefte det foreslåtte navnet.

Du finner mer informasjon om bruk av tastaturet i (NAVI 80 IntelliLink) **"Betjene tastaturer på displayet"** i avsnittet **"Bruk"** ⇨ 76.

Hjelp!**NAVI 50 IntelliLink - Hjelp!**

Når kartskjermbildet vises, berører du **Alternativer** etterfulgt av **Hvor er jeg?** for å se nyttig informasjon om gjeldende posisjon og søke etter spesialdestinasjoner (POI) i nærheten.

Du kan når som helst gå til kartskjermen ved å berøre **📍** etterfulgt av **🗺️KART**.

Hvor er jeg?

Dette menyalternativet inneholder følgende informasjon:

- gjeldende posisjon (adresse)
- breddegrad
- lengdegrad

- høyde over havet
- GPS-status

Berør **Alternativer** for å vise følgende alternativer:

- **Legg til i favoritter**

Du finner mer informasjon i (NAVI 50 IntelliLink) "Angi destinasjon", "Legg til og lagre en favoritt" ⇨ 89.

- **Landsinformasjon:** Se "Landsinformasjon" nedenfor.

Landsinformasjon

Med denne funksjonen kan du kontrollere landsinformasjon og lovgivning for den gjeldende plasseringen.

Når **Hvor er jeg?**-skjermen vises, berører du **Alternativer** etterfulgt av **Landsinformasjon**.

Dette menyalternativet inneholder følgende informasjon:

- fartsgrenser
- landskode (internasjonal kode for telefonoppringninger, f.eks. +49)

- nødnummer (f.eks. 112)
- lovmessige begrensninger, f.eks.:
 - krav til utstyr i kjøretøyet, f.eks. varseltrekant, førstehjelpsutstyr, brannslukningsapparat, reservepærer, refleksest osv.
 - lovgivning om hovedlys
 - promillegrense
 - krav til snøkjettinger
 - krav til vinterdekk

Hjelp i nærheten

Med denne funksjonen kan du søke etter assistanse i nærheten av den gjeldende plasseringen.

Når **Hvor er jeg?**-skjermen vises, berører du **Hjelp i nærheten**.

Dette menyalternativet inneholder følgende informasjon:

- **Bilreparasjon i nærheten** (bilverksteder)
- **Helse i nærheten** (medisinske tjenester og akuttjenester)

- **Politi i nærheten** (politistasjoner)
- **Bensinstasjon i nærheten** (bensinstasjoner)

Velg ønsket alternativ for å åpne en liste over interessepunkter (POI).

Du finner mer informasjon om interessepunkter (POI) i (NAVI 50 IntelliLink) "Angi destinasjon" ⇨ 89.

Trafikkinformasjon



NAVI 50 IntelliLink - Trafikkinformasjon

Avhengig av versjon kan det tas inn oppdatert trafikkinformasjon fra lokale kilder. Informasjon er tilgjengelig for den aktuelle ruten eller bilens aktuelle posisjon.

Berør **Alternativer** og velg **Aktuell trafikk**, eller berør trafikkkonet 📶 på kartskjermen under ruteveivisning. Det blir vist informasjon om trafikkuhell og forventede forsinkelser på strekningen.

Følgende alternativer er tilgjengelige:

- **Hendelsesliste:** Velg for å endre innstillingene for visning av hendelser.
- **Foreslå omkjøring:** Opprett en alternativ kjørerute til den valgte destinasjonen.
- **Alternativer:** Åpne trafikkalternativer.

Du kan nå som helst åpne trafikkalternativene ved å berøre  etterfulgt av **NAVI** /  **Nav** og **Alternativer**.

Velg deretter  **Trafikk**.

Berør  for å gå tilbake til ruteveivisning.

NAVI 80 IntelliLink - Trafikkinformasjon

Tillatter mottak av oppdatert trafikkinformasjon fra lokale kilder.

Fra startsidene berøres **MENY**, deretter **Navigering**, etterfulgt av **Navigasjonstjenester**. Velg deretter **Trafikk/HD-trafikk**.

Navigeringssystemet indikerer trafikkhendelser med talemeldinger, trafikkinformasjonsstolpen og ved å vise symboler på kartet.

Se "Symboloversikt" ⇨ 102.

Systemet mottar oppdateringer ca. hvert 15 minutter, og trafikkhendelser vises bare for hovedveier.

Trafikk-tjenesten heter **HD-trafikk** hvis et abonnement på LIVE-tjenester er aktivert. Med **HD-trafikk** mottas oppdateringer ca. hvert tredje minutt, og trafikkhendelser vises også for mindre veier.

Du finner mer informasjon i (NAVI 80 IntelliLink) "LIVE-tjenester" i avsnittet "Bruk" ⇨ 76.

Trafikkinformasjonsstolpen kan inneholde følgende informasjon avhengig av gjeldende trafikksituasjon:

- kraftige forsinkelser på ruten (angitt i minutter)
- ukjent eller midlertidig situasjon (grå)
- saktegående trafikk (oransje)
- trafikkork (rød)
- stillestående trafikk eller stengt vei (mørk rød)
- avstand til neste hendelse (i km/miles)

Velg blant følgende alternativer for å administrere trafikkinformasjonstjenesten:

- **Minimer forsinkelser**

Endre turen basert på den nyeste trafikkinformasjonen.

- **Vis trafikk på ruten**

Viser en oversikt over alle trafikkhendelser på gjeldende rute. Berør hendelsesikonene for mer detaljert informasjon.

- **Vis kart**

Velg dette alternativet for å utforske kartet og holde deg oppdatert på trafikksituasjonen i området.

Kartet viser stedet det ble søkt etter sist. Berør hendelsesikonene for mer detaljert informasjon.

- **Les trafikkinformasjon**

Aktiverer taleveiledning for trafikkinformasjon.

Trafikkinstillinger

Velg **Trafikkinstillinger** og merk av i boksen ved siden av ønskede innstillinger (f.eks. automatisk forsinket

minimering etter hver trafikkoppdatering) og velg **Ferdig** for å bekrefte.

Symboloversikt

 : Ulykke

 : Kø

 : Ett eller flere kjørefelt stengt

 : Vei stengt

 : Trafikkproblem

 : Veiarbeid

 : Kraftig regn

 : Snø

 : Sterk vind, storm

 : Tåke

 : Is

Stemmejenkjenning

g

Generell informasjon	103
Navigasjonskontroll	104
Telefonbetjening	105

Generell informasjon

Med talejenkjenningsfunksjonen kan du bruke bestemte funksjoner via talestyring.



For å sikre at samtaler i bilen ikke fører til utilsiktede telefonanrop til lagrede kontakter, må stemmegjenkjenningsfunksjonen først aktiveres med  i betjeningselementene på rattet/rattstammen.

Oversikt over betjeningselementer
 6.

NAVI 50 IntelliLink

Avhengig av versjon gir stemmegjenkjenningsfunksjonen i håndfrisisystemet deg mulighet til å bruke bestemte funksjoner på en kompatibel smarttelefon via tale.

Se "Telefonbetjening" i denne delen
 105.

For å bekrefte at en paret og tilkoblet smarttelefon er kompatibel med stemmegjenkjenningsfunksjonen berører du  etterfulgt av  **Innstilling(er)**.

Deretter velger du **Bluetooth** etterfulgt av **Vis Bluetooth-enhetsliste**. Listen viser parede enheter, og  blir vist ved siden av navnet på smarttelefonen for å angi kompatibilitet.

Les dette

Hvis det angitte språket på mobiltelefonen støttes, vil infotainment-systemet bruke det automatisk for stemmegjenkjenning.

Navigasjonssystemet kan betjenes ved hjelp av stemmestyring. Se "Navigasjonskontroll" i denne delen
 104.

Forholdsregler

Følgende forutsetninger må være innfridd:

- Bluetooth-funksjonen i infotainmentsystemet må være aktivert. Se "Bluetooth-tilkobling" i delen "Telefon"  110.
- Bluetooth-funksjonen på den Bluetooth-aktiverte smarttelefonen må være aktivert, og smarttelefonen må ha en 3G-, 4G- eller Wi-Fi-tilkobling (se bruksanvisningen for smarttelefonen).

- Avhengig av smarttelefonen kan det være nødvendig å sette enheten til "synlig" (se bruksanvisningen for smarttelefonen).
- Smarttelefonen må være paret med og koblet til infotainmentsystemet.

Hjelp

For informasjon og hjelp ved aktivering og betjening av stemmestyring berøres ☞ etterfulgt av

🔧 **Innstilling(er)** og deretter **Bluetooth**.

Velg **Smarttelefon** på listen (bruk ▼ / ▲ for å søke i listen), og velg deretter ► for å åpne hjelpefunksjonen.

Serien av skjermbilder som blir vist, forklarer hvordan du bruker stemmegjenkjenningfunksjonen, og gir informasjon om følgende:

- slå på/av med betjeningssementene på rattet/rattstammen
- kompatible telefoner
- betjeningsmetoder
- tilgjengelige funksjoner og beskrivelser
- bruksvilkår

NAVI 80 IntelliLink

Med talegjenkjenningfunksjonen kan du bruke bestemte funksjoner via talestyring, inkludert:

- **Navigasjon**

Se "Navigasjonskontroll" i denne delen ⇨ 104.

- **Telefon**

Se "Telefonbetjening" i denne delen ⇨ 105.

Trykk på 🗣️ på betjeningssementene på rattet/rattstammen for å åpne hovedmenyen **Stemmestyring**. Etter tonen sier du navnet på menyen du ønsker å gå til.

Når funksjonen aktiveres, vises hovedmenyen **Stemmestyring**, og indikatoren for talegjenkjenning øverst til høyre viser systemstatus og optimeringsnivåer:

Grønn : optimal talegjenkjenning

Oransje : god talegjenkjenning

Rød : middels talegjenkjenning

Mikrofon 🗣️ : Systemet er klart til å motta en stemmekommando

Høytaler 🗣️ : Systemet gir stemmeinstruksjoner

Laster-ikon : Data lastes

Navigasjonskontroll

NAVI 50 IntelliLink

Aktivere talegjenkjenning

Slik aktiverer du stemmegjenkjenningfunksjonen under navigering:

Trykk på 🗣️ på betjeningssementene på rattet/rattstammen. 🗣️ blir da vist sammen med lydsysteminformasjonen nederst til høyre.

Les dette

Ved bruk av stemmegjenkjenning avbrytes avspillingen fra lydkilder.

Hvis du vil vite mer om hvordan du bruker talekommandoer, kan du gå til (NAVI 50 IntelliLink) "Hjelp" i avsnittet "Generell informasjon" ⇨ 103.

NAVI 80 IntelliLink

Aktivere talegjenkjenning

For å aktivere stemmegjenkjenningsfunksjonen:

Trykk på **3** på betjeningselementene på rattet/rattstammen for å åpne hovedmenyen **Stemmestyring**.

Si "**Destinasjon**" etter tonen for å angi en ny adresse. Si "**Address**" (Adresse) og si deretter hele destinasjonen til en ny adresse (nummer, gatenavn, destinasjonsby).

Adressen som gjenkjennes av systemet vises. Bekreft destinasjonen når du blir bedt om å starte veivisningen.

Alternativt sier du "**Nylige destinasjoner**" etter tonen for å åpne en liste over nylig angitte destinasjoner, og velger ønsket destinasjon.

Les dette

Et kompatibelt SD-kort må settes inn for at talegjenkjenning skal kunne virke i navigasjonssystemet.

Du finner mer informasjon i (NAVI 80 IntelliLink) "Angi destinasjon" i avsnittet "Navigasjon" ⇨ 89.

Telefonbetjening

NAVI 50 IntelliLink

Aktivere talegjenkjenning

For å aktivere stemmegjenkjenningsfunksjonen:

Trykk på **3** på betjeningselementene på rattet/rattstammen for å åpne menyen **Smarttelefon**. Når aktiveringen er fullført, kommer det en pipelyd og **3** vises på skjermen.

Du bruker stemmegjenkjenning ved å berøre **3** på skjermen (eller ved å trykke på **3**).

Les dette

Radio- og **Media-**funksjonene er ikke tilgjengelige ved bruk av stemmegjenkjenning.

Deaktiver ved å berøre og holde inne **3** på skjermen (eller ved å trykke på **3**).

Hvis du vil vite mer om hvordan du bruker talekommandoer, kan du gå til (NAVI 50 IntelliLink) "Hjelp" i avsnittet "Generell informasjon" ⇨ 103.

NAVI 80 IntelliLink

Aktivere talegjenkjenning

For å aktivere stemmegjenkjenningsfunksjonen:

Trykk på **3** på betjeningselementene på rattet/rattstammen for å åpne hovedmenyen **Stemmestyring**.

Si "**Telefon**" etter tonen for å åpne telefonmenyen. Si navnet på en lagret kontakt eller et telefonnummer. Den ønskede kontakten vises på displayet når systemet registrerer kommandoen.

Si "**Ring**" for å starte med å slå nummeret.

Si "**Slett**" for å avbryte og prøve igjen.

Du kan også ringe direkte fra hovedmenyen **Stemmestyring** ved å berøre **3** og si et telefonnummer eller navnet på en kontakt du har lagret.

Telefon

Generell informasjon	106
Tilkobling	108
Bluetooth-tilkobling	110
Nødsamtaler	113
Betjening	114
Mobiltelefoner og CB radioutstyr	120

Generell informasjon

Det håndfrie telefonsystemet gir deg mulighet til å føre samtaler over mobiltelefon via bilens mikrofon og høyttalere i tillegg til å betjene de viktigste mobiltelefonfunksjonene via infotainmentsystemet.

Mobiltelefonen må være tilkoblet via **Bluetooth** for at det håndfrie telefonsystemet skal kunne brukes.

Ikke alle funksjoner for håndfriutstyret støttes av alle mobiltelefoner. Hvilke telefonfunksjoner som er tilgjengelige avhenger av den aktuelle mobiltelefonen og nettverksleverandøren. Se bruksanvisningen for mobiltelefonen eller ta kontakt med din nettverksleverandør.

Viktig informasjon om betjening og trafiksikkerhet

⚠ Advarsel

Bruk av det håndfrie telefonsystemet under kjøring kan være farlig fordi oppmerksomheten kan bli

avledet fra trafikken. Parker bilen før det håndfrie telefonsystemet benyttes.

Følg forskriftene for det landet du kjører i.

Glem heller ikke å følge de spesielle forskriftene som gjelder i bestemte områder, og slå alltid av mobiltelefonen hvis bruk av mobiltelefon er forbudt, hvis mobiltelefon forårsaker interferens eller hvis farlige situasjoner kan oppstå.

⚠ Advarsel

Mobiltelefoner virker inn på miljøet. Av denne årsak er det utarbeidet sikkerhetsforskrifter som du bør gjøre deg kjent med før telefonen tas i bruk.





Bluetooth

Telefonportalen er sertifisert av Bluetooth Special Interest Group (SIG).



Du finner mer informasjon om spesifikasjonene på internett på <http://www.bluetooth.com>

Telefonkontroller

Kontroller i infotainmentsystemet eller på rattstammen:

-  **TEL**
- Eller -
- **TEL**
- Eller -
-  **TELEFON** på  Startside-skjermbildet (NAVI 50 IntelliLink)
- Eller -
 **TELEFON** i hovedmeny-skjermbildet (NAVI 80 IntelliLink)
Velg **Phone (Telefon)** for å åpne menyen.

Kontroller på rattstammen:

-  , : Besvare anrop, avslutte/avvise anrop.
- Eller -
- **MODE/OK**: Besvare anrop, avslutte/avvise anrop, bekrefte en handling.
- : Aktivere/deaktivere stemmegjenkjenning.



Avhengig av infotainmentsystemet kan noen funksjoner i det håndfrie telefonsystemet kan også betjenes via talegjenkjenning ⇨ 105.

Vis skjermbetjening

R15 BT USB, R16 BT USB, CD16 BT USB, CD18 BT USB - Skjermbetjening

- Flytte opp/ned i displayet: Drei **OK**.
- Bekrefte handlinger: Trykk **OKE**.
- Avbryte handlinger (og gå tilbake til forrige meny): Trykk på .





NAVI 50 IntelliLink - Vis skjermbetjening

Gå til Telefonmeny-skjermbildet ved å velge  etterfulgt av  **Telefon**.

Følgende undermenyer er tilgjengelige:

- **Telefonbok**
- **Ringelister**
- **Slå nummer**

Berør  øverst til venstre for å veksle mellom undermenyer.

- Flytte opp/ned i displayet: Berør  eller .
- Bekrefte handlinger: Velg **OK**.
- Avbryte handlinger (og gå tilbake til forrige meny / startside): Berør /.

For ytterligere informasjon, se "Betjening av berøringsskjerm" ⇨ 38.

NAVI 80 IntelliLink - Vis skjermbetjening

Menyen for "Telefon" åpnes fra startside ved å velge **MENY** og deretter  **Telefon**.

Følgende undermenyer er tilgjengelige:

- **Telefonbok**
- **Anropslogger**
- **Ring et nummer**
- **Mobilsvaer**
- **Innstillinger**

- Flytte opp/ned i displayet: Berør ↑ eller ↓.
- Avbryte handlinger (og/eller gå tilbake til forrige meny): Berør ←.
- Åpne en popup-meny (f.eks. for å legge til kontakter i en liste over favoritter): Berør +.

Les dette

Favoritter er tilgjengelige når som helst ved å trykke ★ på startsidene.

For ytterligere informasjon, se "Betjening av berøringsskjerm" ⇨ 38.

Betjening av taster i displayet

R15 BT USB, R16 BT USB, CD16 BT USB, CD18 BT USB - Bruke tastaturer i displayet

For å flytte mellom og registrere tegn i det numeriske tastaturet som vises på displayet: Vri og trykk på OK.

Registreringer kan korrigeres under skrivingen med ←-tastaturtegnet.

Trykk på → for å avslutte tastaturbruken og gå tilbake til forrige skjermbilde.

NAVI 50 IntelliLink, NAVI 80 IntelliLink - Bruke tastaturer i displayet

Foreta ønsket valg ved å berøre skjermen for å manøvrere og taste inn tegn med talltastaturet.

Registreringer kan korrigeres under skrivingen med ✕-tastaturtegnet.

Berør ← for å avslutte tastaturbruken og gå tilbake til forrige skjermbilde.

For ytterligere informasjon, se "Betjening av berøringsskjerm" ⇨ 38.

Tilkobling

En mobiltelefon må kobles til det håndfrie telefonsystemet for at funksjonene skal kunne kontrolleres via infotainmentsystemet.

Ingen telefon kan kobles til systemet hvis den ikke er parert på forhånd. Se avsnittet **Bluetooth-tilkobling** (⇨ 110) for beskrivelse av paring av en mobiltelefon med det håndfrie telefonsystemet via Bluetooth.

Når tenningen er slått på, søker det håndfrie telefonsystemet etter parrede telefoner i nærheten. **Bluetooth** må aktiveres i mobiltelefonen slik at tele-

fonen kan gjenkjennes av det håndfrie telefonsystemet. Søket fortsetter helt til en parert telefon blir funnet. En displaymelding angir at telefonen er koblet til.

Les dette

Når en Bluetooth-tilkobling er aktiv, vil mobiltelefonbatteriet utlades hurtigere ved bruk av det håndfrie telefonsystemet.

Automatisk tilkobling

Det kan være nødvendig å aktivere den automatiske **Bluetooth**-tilkoblingsfunksjonen i mobiltelefonen for at telefonen skal tilkobles automatisk når systemet slås på, se mobiltelefonens bruksanvisning.

Les dette

Avhengig av infotainmentsystemet blir enten den prioriterte telefonen (hvis definert) eller den sist tilkoblede telefonen automatisk tilkoblet når en parert telefon tilkobles på nytt, eller to parrede telefoner er innenfor

rekkevidde for det håndfrie telefon-systemet (dette gjelder selv om telefonen befinner seg utenfor bilen, men fortsatt innenfor området til det håndfrie telefonsystemet).

Dersom en samtale allerede er i gang under automatisk tilkobling, vil konversasjonen automatisk flyttes over til bilens mikrofon og høyttalere.

Hvis det oppstår feil ved tilkoblingen:

- kontroller at telefonen er slått på
- kontroller at telefonbatteriet ikke er flatt
- kontroller om telefonen allerede er parett

Bluetooth-funksjonen i mobiltelefonen og det håndfrie telefonsystemet må være aktivert og mobiltelefonen må være konfigurert for å akseptere forespørselen om systemtilkobling.



Manuell tilkobling

R15 BT USB, R16 BT USB, CD16 BT USB, CD18 BT USB - Manuelt tilkobling

Trykk på **TEL** og velg menyen **Velg enhet** for å endre telefonen som er koblet til håndfrisystemet. Enhetslisten viser telefonene som er parett.

Velg ønsket telefon på listen, og bekreft ved å trykke på **OK**. En displaymelding bekrefter telefontilkoblingen.

NAVI 50 IntelliLink - Manuell tilkobling

Hvis du vil endre telefonen som er koblet til håndfrisystemet, berører du  etterfulgt av  **INNSTILLING(ER)** og **Bluetooth** (alternativt kan du velge **Telefon** på startsidene).

Velg deretter **Vis Bluetooth-enhetsliste**. Enhetslisten viser telefonene som er parett.

Velg ønsket telefon på listen, og bekreft ved å berøre **OK**. Avhengig av versjon blir vist ved siden av den valgte telefonen for å angi tilkobling.

NAVI 80 IntelliLink - Manuell tilkobling

Hvis du vil endre telefonen som er koblet til håndfri-telefonsystemet, går du til startsidene og berører **MENY** og deretter  **Telefon** etterfulgt av **Innstillinger**.

Deretter velger du **Administrer enheter**. Enhetslisten viser telefonene som er parett. Velg ønsket telefon fra listen.

Koble fra en telefon

Hvis mobiltelefonen er slått av, er telefonen automatisk koblet fra det håndfrie telefonsystemet.



Dersom en samtale allerede er i gang under frakobling, vil konversasjonen automatisk flyttes over til mobiltelefonen.

R15 BT USB, R16 BT USB, CD16 BT USB, CD18 BT USB - Koble fra en mobiltelefon

Hvis du vil koble fra en telefon fra infotainmentsystemet, trykker du på **TEL** (eller **SETUP**) og velger **Bluetooth connection (Bluetooth-forbindelse)**. Velg ønsket enhet på enhetslisten, og velg deretter **Disconnect the device**

(Koble fra enheten) ved å vri og trykke på **OK**. En displaymelding bekrefter telefonfrakoblingen.

NAVI 50 IntelliLink - Koble fra en telefon

Avhengig av versjon kan du koble fra en telefon fra infotainmentsystemet ved å berøre  etterfulgt av  **INNSTILLING(ER)**. Trykk deretter på **Bluetooth** (eller velg  **Telefon** på startsidene).

Velg deretter **Vis Bluetooth-enhetsliste**. Velg den tilkoblede telefonen i listen som skal frakobles, vises ved siden av telefonen for å indikere frakoblingen.

NAVI 80 IntelliLink - Koble fra en telefon

Hvis du vil koble telefonen fra infotainmentsystemet, går du til startsidene og berører **MENY** og deretter  **Telefon** etterfulgt av **Innstillinger**.

Deretter velger du **Administrer enheter**. Velg den tilkoblede telefonen i listen for å koble den fra.

Angi prioritert telefon

R15 BT USB, R16 BT USB, CD16 BT USB, CD18 BT USB - Definere en prioritert telefon

Den prioriterte telefonen er den sist tilkoblede telefonen.

Håndfriutstyret søker først etter den prioriterte, parede telefonen når tenningen slås på. Søket fortsetter helt til en parede telefon blir funnet.

Bluetooth-tilkobling

Bluetooth er en radiostandard for trådløs tilkobling av for eksempel en telefon til andre enheter.

Informasjon som kontaktliste på mobiltelefon og ringelister kan overføres. Funksjonaliteten kan være begrenset avhengig av telefonmodellen.

Forholdsregler

De følgende forutsetningene må tilfredsstilles for å kunne styre en Bluetooth-aktivert mobiltelefon via Infotainment-systemet:

- Bluetooth-funksjonen i infotainmentsystemet må være aktivert.
- Bluetooth-funksjonen i den Bluetooth-aktiverede mobiltelefonen må være aktivert (se bruksanvisning for mobiltelefonen).
- Avhengig av mobiltelefonen kan det være nødvendig å innstille enheten som "synlig" (se bruksanvisning for mobiltelefonen).
- Mobiltelefonen må være parede med og koblet til Infotainment.

Aktivere Bluetooth-funksjonen i Infotainment-systemet

R15 BT USB, R16 BT USB, CD16 BT USB, CD18 BT USB - Aktivere Bluetooth

For at Infotainment-systemet skal kunne gjenkjenne og betjene den Bluetooth-aktiverede mobiltelefonen må Bluetooth-funksjonen først aktiveres. Deaktiver funksjonen når den ikke brukes.

Trykk på **TEL** og velg **Bluetooth** ved å vri og trykke på **OK**.

Velg **PÅ** eller **AV** og bekreft ved å trykke på knappen.

NAVI 50 IntelliLink - Aktivere Bluetooth

Berør  etterfulgt av  **INNSTILLING(ER)**.

Velg **Bluetooth** for å vise følgende alternativer:

- **Vis Bluetooth-enhetsliste**
- **Søk etter Bluetooth-enhet**
- **Godkjenning av eksternt enhet**
- **Endre passord**
- **Smarttelefon**

Tilgjengelig avhengig av versjon. Hvis du vil ha hjelp med å aktivere og bruke stemmegjenkjenning, kan du se avsnittet "Stemmegjenkjenning" ⇨ 103.

Når **Bluetooth**-skjermbildet vises, kan enheter med Bluetooth aktivert pares med infotainmentsystemet.

NAVI 80 IntelliLink - Aktivere Bluetooth

Menyen for telefon-innstillinger åpnes fra startsidene ved å berøre **MENY** og deretter  **Telefon**, etterfulgt av **Innstillinger**.

Følgende alternativer vises:

- **Administrer enheter**
- **Lydnivåer**
- **Mobilsvar**
- **Aktiver Bluetooth**
- **Last ned telefondata automatisk (På/av)**

Velg **Slå på Bluetooth** for å merke av i boksen ved siden av. Enheter med Bluetooth aktivert kan nå pares med infotainmentsystemet.

Se (NAVI 80 IntelliLink) "Telefoninnstillinger" i delen "Betjening" hvis du vil vite mer ⇨ 114.

Pare en mobiltelefon til håndfrisystemet

For å kunne bruke håndfrisystemet må det opprettes forbindelse mellom mobiltelefonen og systemet via **Bluetooth**, dvs. at mobiltelefonen må pares til bilen før den brukes. Mobiltelefonen må støtte Bluetooth for å kunne gjøre dette. Se bruksanvisningen for din mobiltelefon.

For å opprette en Bluetooth-tilkobling må håndfriutstyret være slått på, og Bluetooth må være aktivert på mobiltelefonen.

Les dette

Hvis en annen telefon tilkobles automatisk under en ny paringsprosedyre, vil den automatisk bli frakoblet, for å tillate at den nye paringsprosedyren kan fortsette.

Paring gjør at håndfriutstyret kan gjenkjenne og lagre en mobiltelefon i enhetslisten. Maksimalt 5 mobiltelefoner kan pares og lagres i enhetslisten, men bare én kan kobles til om gangen.

Les dette

Avhengig av hvilken NAVI 50 IntelliLink-versjon som brukes, kan det pares opptil åtte mobiltelefoner.

Når paringen er fullført, vises en melding med navnet på telefonen som er parett, på displayet i infotainmentsystemet, og telefonen kobles automatisk til håndfriutstyret. Mobiltelefonen kan da betjenes via kontrollene i infotainmentsystemet.

Les dette

Når en Bluetooth-tilkobling er aktiv, vil mobiltelefonbatteriet utlades hurtigere ved bruk av det håndfrie telefonsystemet.

R15 BT USB, R16 BT USB, CD16 BT USB, CD18 BT USB - Pare en mobiltelefon

For å pare en telefon med håndfrisystemet trykker du på **TEL** og velger **Pare enhet** ved vri og trykke på **OK**. **Klar for paring** vises på displayet.

Søk på mobiltelefonen etter Bluetooth-utstyr i nærheten av enheten.

Velg **My Radio** (dvs. navnet på håndfriutstyret) fra listen på mobiltelefonen, og tast deretter inn paringskoden som vises på displayet i infotainmentsystemet med mobilfontastaturet.

Hvis paringen mislykkes, returnerer systemet til den forrige menyen og en tilsvarende melding vises. Gjenta prosedyren om nødvendig.

NAVI 50 IntelliLink - Pare en mobiltelefon

Berør  etterfulgt av  **INNSTILLING(ER)**.

Velg **Bluetooth** og deretter enten **Søk etter Bluetooth-enhet** eller **Godkjenning av eksternt enhet**.

Alternativt berøres  fra menykjermen **Telefon**.

Søk på mobiltelefonen etter Bluetooth-utstyr i nærheten av enheten.

Velg navnet på håndfrisystemet (f.eks. **MEDIA-NAV**) i listen på mobiltelefonen. Hvis nødvendig bruker du tastaturet på mobilen for å taste inn paringskoden som blir vist i infotainmentsystemet.

Les dette

Paringskoden blir kanskje vist bare en kort stund i infotainmentsystemet.

Standard paringskode er **0000**. Hvis du vil endre paringskoden før paringsprosedyren starter, velger du **Endre passord** for å oppdatere det.

Hvis paringen mislykkes, gjentar du prosedyren.

NAVI 80 IntelliLink - Pare en mobiltelefon

Menyen for telefon-innstillinger åpnes fra startsidene ved å berøre **MENY** og deretter  **Telefon**, etterfulgt av **Innstillinger**.

Velg **Administrere enheter** i listen over alternativer. Det vises en melding på displayet der du blir bedt om å konfigurere en Bluetooth-forbindelse mellom enheten og infotainmentsystemet. Velg **Ja** for å fortsette. Infotainmentsystemet begynner å søke etter Bluetooth-utstyr i nærheten, og viser en liste over enheter.

Velg enheten fra listen som vises. Bekreft forespørselen om paring eller angi paringskoden på telefontastaturet for å pare den med infotainmentsystemet, avhengig av telefonmodell.

Hvis du vil pare flere enheter, åpner du skjermbildet **Administrere enheter** og berører **+** for å åpne en popupmeny og velge **Legg til** for å pare flere enheter på samme måte.

Hvis paringen mislykkes, gjentar du prosedyren.

Oppheve paring av en mobiltelefon med håndfrisystemet

Hvis listen med parede telefoner er full, kan en ny telefon bare bares hvis en eksisterende paring oppheves.

Les dette

Avparing av en telefon sletter alle nedlastede kontakter og samtalehistorikken fra telefonboken i det håndfrie telefonsystemet.

R15 BT USB, R16 BT USB, CD16 BT USB, CD18 BT USB - Oppheve paring av en mobiltelefon

For å oppheve paringen, dvs. slette en telefon fra håndfrisystemet, trykker du på **TEL** og velger **Slett enhet**.

Velg ønsket telefon på enhetslisten og trykk på **OK** for å bekrefte sletting når du blir spurt om det.

NAVI 50 IntelliLink - Oppheve paring av en mobiltelefon

Hvis du vil oppheve en paring dvs. slette en telefon fra håndfrisystemet, berører du  etterfulgt av **⚙️ INNSTILLING(ER)**.

Velg Bluetooth og deretter Vis Bluetooth-enhetsliste.

Velg ønsket telefon i enhetslisten, og berør deretter  for å slette enheten. Slett om nødvendig alle enheter i listen ved å velge **Alternativer** og deretter **Slett alle**. Bekreft ved å berøre **OK**.

NAVI 80 IntelliLink - Oppheve paring av en mobiltelefon

Hvis du vil oppheve paringen, dvs. slette en telefon fra håndfri-telefonsystemet, åpner du skjermbildet **Administrer enheter**.

Fra startsidene berøres **MENY**, deretter  **Telefon**, etterfulgt av **Innstillinger**.

Velg **Administrer enheter**, berør deretter **+** for å åpne en popup-meny, velg **Slett** og fjern den valgte enheten fra listen.

Nødsamtaler

Advarsel

Tilkobling kan ikke garanteres i alle situasjoner. Derfor må det ikke stoles kun på mobiltelefonen hvis det skulle oppstå en situasjon der kommunikasjon er avgjørende (for eksempel en nødsituasjon).

I noen nettverk kan det være nødvendig å sette et gyldig SIM-kort ordentlig inn i telefonen.

Advarsel

Husk at du bare kan foreta og motta anrop med mobiltelefonen hvis du befinner deg i et område med tilstrekkelig sterkt signal.

Under visse omstendigheter kan ikke nødsamtaler foretas i alle mobilnettverk. Det kan også hende at du ikke kan ringe nødsamtaler når bestemte tjenester og/eller telefonfunksjoner er

aktive. Ta kontakt med din nettverksleverandør for nærmere informasjon.

Telefonnumrene for nødsamtaler kan variere avhengig av land og region. Vi anbefaler at du på forhånd finner ut hvilket nødtelefonnummer som gjelder i landet eller regionen du skal kjøre i.

Ring nødnummeret (se "Betjening" ⇨ 114). Det foretas et anrop til nødsentralen.

Svar på spørsmålene telefonvakten stiller deg om nødsituasjonen.

⚠ Advarsel

Ikke avslutt samtalen før nødtelesentralen ber deg om det.

NAVI 50 IntelliLink

Hvis du vil se nødnummeret for det aktuelle stedet, berører du 🏠 etterfulgt av 🗺️ **KART** (tilgjengelig avhengig av versjon).

Velg **Alternativer** og deretter **Hvor er jeg?**.

Når **Hvor er jeg?**-skjermen vises, berører du **Alternativer** etterfulgt av **Landsinformasjon**. Nødnummeret (f.eks. 112) vises på displayet.

Betjening

Innledning

Når en Bluetooth-kobling er satt opp mellom mobiltelefonen og det håndfrie telefonsystemet, kan enkelte funksjoner på mobiltelefonen betjenes fra infotainment-kontrollene eller displayet.

Det er da mulig f.eks. å importere kontakter og telefonnummere som er lagret i mobiltelefonen, inn i det håndfrie telefonsystemet.

Les dette

Infotainmentsystemets minne er begrenset og noen av kontaktene er muligens ikke lastet ned fra mobiltelefonen.

Lagrede kontakter på SIM-kortet i mobiltelefonen er ikke synlig. Kun kontakter lagret i telefonen er synlig.

Etter tilkobling sendes mobiltelefon-dataene til det håndfrie telefonsystemet. Dette kan ta litt tid, avhengig av telefonmodellen. I dette tidsrommet kan mobiltelefonen bare i begrenset grad betjenes via infotainmentsystemet.

Les dette

Det er ikke alle mobiltelefoner som støtter funksjonene i det håndfrie telefonsystemet. Det vil derfor kunne være mulige avvik i antall funksjoner i forhold til det som er beskrevet.



Telefonmeny

Vise **Phone (Telefon)**-menyen:



- trykk på 📞 **TEL**
 - Eller -
- trykk på **TEL**
 - Eller -
- berør 🏠 etterfulgt av 📞 **Phone (Telefon)** (NAVI 50 IntelliLink)
 - fra startsidene berøres **MENY** etterfulgt av 📞 **Telefon** (NAVI 80 IntelliLink)



Volumkontroll

R15 BT, R16 BT USB, CD16 BT, CD18 BT USB - Volumkontroll

Du kan justere telefonvolumet under et anrop ved å vri  eller trykke på  eller  (på betjeningssementene på rattstammen).



NAVI 50 IntelliLink - Volumkontroll

Du kan justere telefonvolumet under et anrop ved å trykke på  eller  i infotainmentsystemet.

Alternativt kan du trykke på  eller  med betjeningssementene på rattstammen.

NAVI 80 IntelliLink - Volumkontroll

Du kan justere telefonvolumet under et anrop ved å vri  i infotainmentsystemet.

Alternativt kan du trykke på  eller  med betjeningssementene på rattstammen.



Ring et telefonnummer

Oppringing kan skje på forskjellige måter, som å slå numre til en kontakt fra telefonboken eller fra en anropslogg. Numrene kan også tastes inn manuelt.

Angi et nummer manuelt

R15 BT USB, R16 BT USB, CD16 BT USB, CD18 BT USB - Angi et nummer manuelt

Velg **Ring** fra listen mens menyen **Phone (Telefon)** vises.

Skriv ønsket nummer på taltastaturet ( 106) og velg  for å starte oppringingen.



Trykk og hold inne **TEL** for å slå det sist oppringte nummeret.

NAVI 50 IntelliLink - Angi et nummer manuelt

Når menyen **Phone (Telefon)** vises, berører du  øverst til venstre og velger **Ring** i listen.

Skriv ønsket nummer på taltastaturet og velg  for å starte oppringingen.

Se (NAVI 50 IntelliLink) "Bruke tastaturer på displayet" i avsnittet "Generell informasjon"  106.

Registreringer kan korrigeres under skrivingen med -tastaturtegn. Berør og hold inne  for å slette alle numre samtidig.

NAVI 80 IntelliLink - Angi et nummer manuelt

Fra startsidene velges **MENY**, deretter  **Telefon** etterfulgt av **Ring et nummer**.

Skriv ønsket nummer på taltastaturet og berør **Ring** for å starte oppringingen.

Registreringer kan korrigeres under skrivingen med -tastaturtegn.

Telefonbok

Telefonboken inneholder kontaktli-ster som bare er tilgjengelige for den gjeldende brukeren av bilen. Av hensyn til personvern kan en nedla-stet kontaktliste bare vises når den tilhørende telefonen er koblet til.

**R15 BT USB, R16 BT USB,
CD16 BT USB, CD18 BT USB -
Telefonbok**

Etter paringen av mobiltelefonen med Infotainmentsystemet lastes kontaktlisten i mobiltelefonen ned til det håndfrie telefonsystemet.

For å ringe et nummer i mobiltelefonboken velges **Telefonbok** når **Phone (Telefon)**-menyen vises, og deretter velges den ønskede kontakten i den alfabetiske listen. Trykk på **OK** for å ringe.

NAVI 50 IntelliLink - Telefonbok

Etter paringen av mobiltelefonen med Infotainmentsystemet lastes kontaktlisten i mobiltelefonen ned til det håndfrie telefonsystemet.

Når menyen **Phone (Telefon)** vises, berører du **▼** øverst til venstre og velger **Telefonbok** i listen.

Hvis du vil ringe opp et nummer fra telefonboken, velger du ønsket kontakt i listen.

Du kan også velge **Søk etter navn**, og angi deretter navnet på den ønskede kontakten med tastaturet.

Se (NAVI 50 IntelliLink) "Bruke tastaturer på displayet" i avsnittet "Generell informasjon" ⇨ 106.

NAVI 80 IntelliLink - Telefonbok

Etter paringen av mobiltelefonen med Infotainmentsystemet lastes kontaktlisten i mobiltelefonen ned til det håndfrie telefonsystemet.

Les dette

Deling av data må være godkjent på telefonen. Se bruksanvisningen for mobiltelefonen eller ta kontakt med nettverksleverandøren.

Funksjonen "Last ned telefondata automatisk" må også være slått på i telefoninnstillinger-menyen i infotainmentsystemet. Se (NAVI 80 IntelliLink) "Telefoninnstillinger" nedenfor.

Fra startsidene berøres **MENY**, deretter **Phone (Telefon)**, etterfulgt av **Telefonbok**.

Hvis du vil ringe opp et nummer fra telefonboken, velger du ønsket kontakt i listen. Hvis en kontakt har mer enn ett lagret nummer, velger du ønsket nummer når du blir bedt om det. Anropet startes automatisk etter at kontaktens nummer er valgt.

Du kan også velge **Søk**, og angi deretter navnet på den ønskede kontakten med tastaturet.

Etter den første paringen mellom telefonen og infotainmentsystemet, kan systemet oppdateres med nye kontakter fra mobiltelefonen. Berør **+** for å åpne en popup-meny, og velg **Oppdater telefondata**. Velg om nødvendig **Hjelp** fra popup-menyen hvis du vil ha hjelp.

Hvis du vil legge til en kontakt i listen over favoritter, trykker du **+** og velger **Legg til en kontakt på Favorittsiden**.

Les dette

Favoritter er tilgjengelige når som helst ved å trykke **★** på startsidene.

Du finner mer informasjon i (NAVI 80 IntelliLink) "Favoritter" i avsnittet "Innledning" ⇨ 30.

Ringelister

R15 BT USB, R16 BT USB, CD16 BT USB, CD18 BT USB - Anropsliste

For å ringe et nummer fra listene med anropshistorikk (f.eks. oppringte numre, mottatte samtaler, tapte samtaler), velges det aktuelle alternativet, f.eks. **Oppringte numre fra Ringeliste**-menyen. Velg ønsket kontakt, og trykk på **OK** for å ringe.



NAVI 50 IntelliLink - Ringelister

Når mobiltelefonen er koblet til infotainmentsystemet, blir listen over oppringte numre, mottatte samtaler og tapte anrop i mobiltelefonen automatisk overført til håndfri-telefonsystemet.

Når menyen **Phone (Telefon)** vises, berører du ▼ øverst til venstre og velger **Ringelister** i listen.

Hvis du vil ringe opp et nummer fra ringelistene, velger du blant følgende alternativer på displayet:

- **Alle**: Viser en liste over alle oppringninger i listene nedenfor.
- : Oppringte numre.

- : Mottatte anrop.
- : Tapte anrop.

Les dette

Antall tapte anrop blir vist ved siden av symbolet.

De siste oppringningene vises øverst. Velg ønsket kontakt i den valgte listen for å starte ringeprosessen.

NAVI 80 IntelliLink - Ringelister

Når mobiltelefonen er koblet til infotainmentsystemet, blir listen over oppringte numre, mottatte samtaler og tapte anrop i mobiltelefonen automatisk overført til håndfri-telefonsystemet.



Les dette

Deling av data må være godkjent på telefonen. Se bruksanvisningen for mobiltelefonen eller ta kontakt med nettverksleverandøren.

Funksjonen "Last ned telefondata automatisk" må også være slått på i telefoninnstillinger-menyen i infotainmentsystemet. Se (NAVI 80 IntelliLink) "Telefoninnstillinger" nedenfor.

Fra startsidene berøres **MENY**, deretter **Telefon**, etterfulgt av **Anropslogger**.

Hvis du vil ringe opp et nummer fra ringelistene, velger du blant følgende alternativer på displayet:

- **Alle**: Viser en liste over alle oppringninger i listene nedenfor.
- : Mottatte anrop.
- : Tapte anrop.
- : Oppringte numre.

De siste oppringningene vises øverst. Du kan også berøre ↑ eller ↓ for å flytte opp/ned på displayet.

Velg ønsket kontakt i den valgte ringeliste for å starte ringeprosessen.

Les dette

Berør om nødvendig **+** (for å åpne en popup-meny) og velg **Oppdater telefondata** for å oppdatere ringelistene.

Talepostkasse

R15 BT USB, R16 BT USB, CD16 BT USB, CD18 BT USB - Talepostkasse

Hvis du vil høre mobilsvarmeldinger via infotainmentsystemet mens telefonen er tilkoblet, velger du **Voicemail box (Talepostkasse)**-menyen.

NAVI 80 IntelliLink - Talepostkasse



Hvis du vil høre på mobilsvarmeldinger via infotainmentsystemet mens telefonen er tilkoblet, går du til start-siden og velger **MENY** og deretter **Telefon** etterfulgt av **Talepostkasse**. Systemet ringer til den konfigurerte talepostkassen.

Konfigurasjonsskjerm bildet vises hvis talepostkasse ikke er konfigurert. Tast nummeret på talltastaturet og bekreft.



Motta anrop

R15 BT USB, R16 BT USB, CD16 BT USB, CD18 BT USB - Motta oppringninger

Motta en samtale, avhengig av bilens konfigurasjon:

- Trykk kort på  (på betjeningselementene på rattstammen).
- Velg ikonet  på skjermen (ved å vri og trykke på **OK**).

Avvise et anrop, avhengig av bilens konfigurasjon:

- Trykk og hold inne  (på betjeningselementene på rattstammen).
- Velg ikonet  på skjermen (ved å vri og trykke på **OK**).

Ved innkommende anrop kan nummeret til den som ringer, vises på displayet i infotainmentsystemet. Hvis nummeret er lagret i systemminnet, vises navnet i stedet. Hvis nummeret ikke kan vises, kommer meldingen **Private number (Hemmelig nummer)** frem.

NAVI 50 IntelliLink - Motta anrop

Godta anropet:

- Berør **Akseptér/Enig**.
- Trykk kort på  (på betjeningselementene på rattstammen).

Avvise anropet:

- Berør **Avslå/Avvis**.
- Trykk og hold inne  (på betjeningselementene på rattstammen).

Ved innkommende anrop kan nummeret til den som ringer, vises på displayet i infotainmentsystemet. Hvis nummeret er lagret i systemminnet, vises navnet i stedet. Hvis nummeret ikke kan vises, kommer det opp en melding om **Ukjønt/Ukjønt nummer**.

NAVI 80 IntelliLink - Motta anrop

Godta anropet:

- Berør **Svar**.
- Trykk kort på  (på betjeningselementene på rattstammen).

Avvis anropet:

- Berør **Avvis**.
- Trykk og hold inne  (på betjeningselementene på rattstammen).

Ved innkommende anrop kan nummeret til den som ringer, vises på displayet i infotainmentsystemet. Hvis nummeret er lagret i systemminnet, vises navnet i stedet. Hvis nummeret ikke kan vises, vises meldingen **Ingen ringe-ID**.

Funksjoner under en telefonsamtale

R15 BT USB, R16 BT USB, CD16 BT USB, CD18 BT USB - Funksjoner under en telefonsamtale

I tillegg til volumkontrollen finnes andre tilgjengelige funksjoner under en samtale, blant annet:



- Overfør anropet til mobiltelefonen.
- Vis tastaturet.
- Avslutt anropet.

Vri og trykk på **OK** for å velge og bekrefte.

Flytt samtalen fra det håndfrie telefonsystemet til mobiltelefonen ved å velge displayalternativet mobiltelefon. Enkelte mobiltelefoner kan bli koblet fra det håndfrie telefonsystemet ved endringen til denne innstillingen.



Et nummer kan også tastes inn med talltastaturet ( 106), f.eks. for å styre en taleserver som talepostkassen. Velg displayalternativet **#123** for å gå til talltastaturet. Se "**Voicemail box (Talepostkasse)**" for ytterligere informasjon.





Avslutte samtalen, avhengig av bilens konfigurasjon:

- Trykk kort på .
- Trykk **TELe**.
- Velg ikonet  i displayet.

NAVI 50 IntelliLink - Funksjoner under en telefonsamtale

I tillegg til volumkontrollen finnes andre tilgjengelige funksjoner under en samtale, blant annet:

- : Avslutt anropet.
- : Slå av mikrofonen i bilen.
- : Slå på mikrofonen i bilen.

- / : Overfør anropet til mobiltelefon.
- : Overfør samtalen til bilens mikrofon og høyttalere.
- : Gå tilbake til forrige skjerm (f.eks. navigasjons- eller startskjermen).

NAVI 80 IntelliLink - Funksjoner under en telefonsamtale

I tillegg til volumkontrollen finnes andre tilgjengelige funksjoner under en samtale, blant annet:

- Sette samtalen på vent: Berør  (for å åpne popup-menyen) og velg deretter **På vent**. Berør **Fortsett** for å gjenoppta samtalen.
- Overfør samtalen til mobiltelefonen: Berør  (for å åpne popup-menyen) og velg deretter **Håndsett**.
I enkelte tilfeller kan telefonen bli koblet fra infotainmentsystemet ved overføring av en samtale.
- Avslutte samtale: Berør **Avslutt anropet**.
- Tilbake til forrige meny: Berør .

Telefoninnstillinger

NAVI 50 IntelliLink - Telefoninnstillinger

Gjenopprette standard telefoninnstillinger

Du kan når som helst gå til innstillingsmenyen ved å berøre  etterfulgt av  **INNSTILLING(ER)**.

Velg **System**, **Fabrikkinnstillinger** og deretter **Telefon** for å tilbakestille telefoninnstillingene til standardinnstillinger. Bekreft ved å berøre **OK**.

Vis programvareversjon

Du kan når som helst gå til innstillingsmenyen ved å berøre  etterfulgt av  **INNSTILLING(ER)**.

Velg **System** og deretter

Systemversjon for å vise programvareversjon.

NAVI 80 IntelliLink - Telefoninnstillinger

Fra startsidene berøres **MENY**, deretter  **Telefon**, etterfulgt av **Innstillinger**.

Velg blant de følgende alternativene:

- **Administrere enheter:**
Se (NAVI 80 IntelliLink) "Pare en mobiltelefon" i avsnittet "Bluetooth-tilkobling" ⇨ 110.
- **Lydnivåer:**
Stille inn samtalevolum og ringetone for håndfri-telefonsystemet.
- **Talepostkasse:**
Se (NAVI 80 IntelliLink) "Talepostkasse" over.
- **Aktiver Bluetooth:**
Se (NAVI 80 IntelliLink) "Aktivere Bluetooth" i avsnittet "Bluetooth-tilkobling" ⇨ 110.
- **Last ned telefondata automatisk:**
Velg dette alternativet for å merke av i boksen ved siden av.
Ved paring og/eller tilkobling av mobiltelefonen til infotainment-systemet, kan kontaktlisten og samtalelisten i mobiltelefonen lastes ned til håndfri-telefonsystemet.

Datadeling må godkjennes på telefonen også. Se bruksanvisningen for mobiltelefonen eller ta kontakt med din nettverksleverandør.

Mobiltelefoner og CB radioutstyr

Monteringsveiledning og retningslinjer for bruk

Monteringsveiledningen og retningslinjene for bruk fra produsenten av mobiltelefonen og håndfrisystemet må overholdes ved montering og bruk av mobiltelefonen. I motsatt fall kan kjøretøytypegodkjenningen (EU direktiv 95/54/EC) bli ugyldig.

Anbefalinger for problemfri bruk:

- profesjonelt montert utvendig antenne for å oppnå størst mulig rekkevidde
- maksimal sendeeffekt på ti watt
- montering av telefonen på et egnet sted; se merknaden i avsnittet **Kollisjonsputesystem** i Instruksjonsboken

Innhent råd om plassering av utvendig antenne og apparatholder og mulighet for bruk av apparater med sendeeffekt på mer enn ti watt.

Bruk av et telefonapparat uten utvendig antenne med mobiltelefonstandardene GSM 900/1800/1900 og UMTS er bare tillatt når mobiltelefonens maksimale sendeeffekt er to watt for GSM 900 og en watt for de øvrige typene.

Av sikkerhetsgrunner, bruk ikke telefonen mens du kjører. Selv bruk av håndfri telefon kan distrahere deg i kjøringen.

Advarsel

Radioutstyr og mobiltelefoner som ikke oppfyller kravene i de ovennevnte mobiltelefonstandardene, er bare tillatt å bruke med antenne utvendig på bilen.

Merk

Dersom ovenstående forskrifter ikke følges, kan bruk av mobiltelefoner og radioutstyr uten utvendig antenne forårsake funksjonsforstyrrelser i bilens elektronikk.

Stikkordregister

A	
AAC-filer.....	56
ACC-filer.....	62
AF (Alternativ frekvens).....	52
Aktivere Bluetooth-funksjonen....	110
Aktivere navigasjonssystemet.....	76
Aktivere talegjenkjenning.....	104
Angi destinasjon	89
Angi et nummer manuelt.....	114
Angi prioritert telefon.....	108
AST (Autolagringslister).....	51
Audiospillere.....	30
Autolagringslister.....	51
Automatisk frakobling.....	30
Automatisk samtale venter.....	114
Automatisk stasjonslagring.....	51
Automatisk stasjonssøk.....	49
Automatisk telefontilkobling.....	108
Automatisk zoom.....	76
AUX-inngang.....	60
Avspilling i tilfeldig rekkefølge.....	57
B	
Bak AV.....	39
Bakrutevisker-innstillinger.....	30
Balance.....	39
Bass.....	39
Betjening.....	30, 65, 114
Betjeningslementer på rattstammen.....	6
Bilcomputer.....	30
Bildeinnstillinger.....	30
Bilder.....	71
Bildeviser.....	76
Bla gjennom kart.....	94
Bluetooth.....	106
Bluetooth-enhetsliste.....	110
Bluetooth-musikk.....	65
Bluetooth-tilkobling.....	65, 110
Breddegrad, lengdegrad.....	89
Bruk.....	30, 47, 57, 60, 76
Bruk av AUX-inngang.....	60
Bruk av instruksjonsboken.....	4
Bruke CD-spilleren.....	57
Bruke displayet.....	30
Bruke Infotainment.....	30
Bruke smarttelefonapplikasjoner .	72
Bærbare CD-spillere.....	60
Bølgelengdevalg.....	47
C	
CD avspilles.....	57
CD-spiller.....	56, 57
CD-tekst.....	57
CD-visning.....	57
D	
DAB.....	54
Deaktivere Bluetooth-funksjonen	110
Deaktivere veivisning.....	94
Digital lydkringkasting.....	54

Display.....	30
Displayfremstilling.....	38, 76
Drivstofføkonomi-måler	
Kjørestil-indikator.....	30

E

Eco-coaching.....	30
Eco-kjøring.....	30
Endre hjemmeadresse.....	76
Endre passord for Bluetooth-	
tilkobling.....	110
Endre systemspråk.....	30, 41
Enkel tilgang.....	30

F

Fader.....	39
Favorittdestinasjoner.....	89
Favoritter.....	30
Media.....	30
Navigasjon.....	30
Telefon.....	30
Tjenester.....	30
FM-stasjonsliste.....	51
Forberede ruten på forhånd.....	89
Fotobokser.....	76
Framhenting av lagret stasjon.....	49
Framhenting av stasjon.....	51
Funksjoner under en	
telefonsamtale.....	114

G

Generell informasjon. 4, 56, 60,	
62, 65, 73, 103, 106	
Gjenopprette innstillinger fra	
fabrikk.....	41
Gjenopprette standardinnstillinger	30
Godkjenning av ekstern enhet....	110
GPS (Global Positioning System). 73	

H

Hastighetsavhengig volum.....	41
HD Traffic.....	76
Hjelp!.....	94, 103
Hjemmeadresse.....	76, 89
Hurtig forover.....	57
Hurtigmeny.....	76
Hurtig tilbakespoling.....	57
Hvor er jeg?.....	94, 113
Håndfritt telefonsystem.....	114

I

i-Announcement.....	52
ID3-tagger.....	57
i-News-tjeneste.....	52
Informasjon om bilen.....	30
Infotainmentkontroller.....	30
Infotainmentsystem	
Slå på/av.....	30
Innstillinger.....	30
Innstillinger for datadeling.....	30
Innstillinger for fellbare speil.....	30

Instruksjoner for montering av	
telefon.....	120
Instrumentpanelkontroller.....	6
Interessepunkter (POI).....	89
iPod.....	62, 63
i-Traffic-tjeneste.....	52

K

Kart.....	73
Kartskjermbilde.....	76
Kjørecomputer.....	30
Kjørefeltbilder.....	76
Kjørellys-innstillinger.....	30
Kjørestil-indikator	
Drivstofføkonomi-måler.....	30
Klokke.....	30, 41, 76
Koble fra en lydenhet.....	65
Koble fra en telefon.....	108
Koble til en lydenhet.....	65
Kompass.....	76
Konfigurere navigasjonssystemet	76
Koordinater.....	76, 89

L

Lagrede stasjoner.....	49
Lagrede steder.....	89
Lagre en favorittdestinasjon.....	89
Lagring av stasjon.....	51
Landsinformasjon.....	94, 113
Lavt volum lydforbedring.....	39
Legge til kontakter i telefonboken	114

Legg til en favorittdestinasjon.....	89
Live-tjenester.....	76
Lokalt søk.....	89
Lyd-CD-er.....	56
Lydinnstillinger (audio).....	39, 57
Lydoptimalisering.....	39
Lydstyrke.....	39
Lysbildefremvisning.....	76

M

Manuell stasjonslagring.....	51
Manuell telefontilkobling.....	108
Manuelt stasjonssøk.....	49
Menyskjerm bilde.....	38, 76
Miniatyrbilder.....	71
MIX.....	57
Mobiltelefoner og CB radioutstyr	120
Motorveivisning.....	76
Motta anrop.....	114
MP3-CD-er.....	56
MP3-filer.....	62
MP3-spiller.....	63
MP3-spillere.....	62
Multimedia.....	71
Multimediainnstillinger.....	41
Musikksjanger.....	39
Mute-funksjon.....	30, 57
My TomTom LIVE.....	76
Mål.....	76

N

Navigasjonsadvarsler.....	76
Navigasjonskontroll.....	104
Navigasjonssystem	
GPS (Global Positioning	
System).....	73
Installere programvaren.....	73
Kart.....	73
Opprette en konto.....	73
Programvareinstallasjon.....	73
Registrere	
navigasjonssystemet.....	73
SD-kort.....	73
Traffic informasjonstjeneste.....	73
USB-minnepinne.....	73
Navigasjonstjenester.....	30
Navigasjonsvolum.....	76
Nyheter.....	52
Nylige reisemål.....	89
Nødnummer.....	113
Nødsamtaler.....	113

O

Oppdater FM-listen.....	51
Oppdatering av stasjonsliste.....	51
Oppheve paring av en	
mobiltelefon.....	110
Oversikt over berøringsbetjening..	38
Oversikt over betjeningslementer.	6

P

Pare en lydenhet.....	65
Pare en mobiltelefon.....	110
Parkeringsradar.....	30
Pause.....	57
Planleggingsvalg.....	76
POI-kategorier.....	89
Postboks.....	114
Programvareversjon.....	114
PTY (Programtype).....	52

R

Radio.....	47
DAB.....	54
Digital lydkringkasting.....	54
Radiobetjening.....	47
Radiodatasystem (RDS)	52
Radiofunksjoner.....	51, 52
Radiomottak.....	47
Radiostasjon navnesøk.....	49
Radiotekst.....	52
RDS.....	52
Rediger ruteplan.....	94
Region.....	52
Retningslinjer for bruk av telefon	120
Ringe et telefonnummer.....	114
Ringelister.....	114
Rute.....	76
Ruteinformasjon.....	94
Ruteinnstillinger.....	76

Ruteplanleggingsmetode.....	76
Ryggekamera.....	30

S

Samtale venter.....	114
SD-kort.....	73, 76
Sikkerhetskode.....	29
Sikkerhetsvarslinger.....	76
Simulcast.....	52
Skifte batterier.....	76
Skriv inn en adresse.....	89
Slette en favorittdestinasjon.....	89
Slett enhet fra Bluetooth- enhetsliste.....	110
Slå på/av.....	30
Smarttelefon	
Telefonprosjeksjon.....	72
Spesialdestinasjoner.....	30
Spille filmer.....	71
Spille lagrede lydfiler.....	63
Spille musikk via Bluetooth.....	65
Språk.....	30
Stasjonssøk.....	49
Steder av interesse.....	30, 89
Stemmestyring.....	104
Stereoplugg.....	60
Stille inn volumet.....	30
Symboloversikt.....	102
Systeminnstilling.....	41

Søk etter Bluetooth-enhet.....	110
Søk etter navn på radiostasjon.....	49

T

Talegenkjenning.....	103, 105
Talemerker.....	105
Talepostkasse.....	114
Talevalg.....	76
Taster i displayet.....	76, 106
Ta ut en CD-plate.....	57
Tekstinformasjon (CD-tekst eller ID3-tagger).....	57
Tekstinformasjon (radiotekst).....	52
Telefon.....	106
Telefonbetjening.....	105
Telefonbok.....	114
Telefoninnstillinger.....	114
Telefonkontroller.....	106
Telefonmeny.....	114
Telefonprosjeksjon.....	72
Telefontilkobling.....	108
Tid.....	30
Tidsinnstillinger.....	30
Tilkobling.....	108
Tilpasningsvolum km/t.....	41
Tjenester.....	30
Toneinnstillinger.....	39
Traffic informasjonstjeneste.....	73
Trafikkinformasjon.....	94
Trafikkmeldinger (TA).....	52

Trafikksikkerhet.....	4, 106
Treble.....	39
Turrapport.....	30
Tyverisikring.....	29

U

Unngå del av rute.....	94
USB-enheter.....	63
USB-kontakt.....	63
USB-minnepinne.....	73, 76
USB-plugg.....	62
USB-port.....	62

V

Valg av bølgelengde.....	47
Valg for navigasjonssystem.....	76
Veipunkter.....	89, 94
Veivisning.....	94
Velge et album.....	57
Velge et spor.....	57
Velg et reisemål.....	89
Videor.....	71
Vise bilder.....	71
Vis informasjon.....	57
Visning av kryss.....	76
Visningsinnstillinger for ryggekamera.....	30
Vis skjermbetjening.....	30, 106
Volum.....	39, 105
Bak AV.....	39
Hastighetsavhengig volum..	30, 41

Lavt volum lydforbedring.....	39
Tilpasningsvolum km/t.....	41
Volum på trafikkmeldinger.....	41
Volumfordeling.....	39
Voluminnstillinger.....	41
Volumkontroll.....	114
Volum på trafikkmeldinger.....	41
Vær.....	76

W

WAV-filer.....	56
WMA-CD-er.....	56
WMA-filer.....	62

www.opel.com

Copyright by Opel Automobile GmbH, Rüsselsheim, Germany.

Informasjonen i denne publikasjonen gjelder fra utgivelsesdatoen som er oppgitt nedenfor. Opel Automobile GmbH forbeholder seg retten til endringer ved bilens tekniske spesifikasjoner, egenskaper og utforming i forhold til informasjonen i denne publikasjonen samt endringer i selve publikasjonen.

Utgave: februar 2018, Opel Automobile GmbH, Rüsselsheim.

Trykt på klorfritt bleket papir.

ID-OLCVILSE1802-no

