

# OPEL MOVANO / VIVARO

Infotainment System



Wir leben Autos.





---

# Innhold

Innledning .....	4
Radio .....	22
CD-spiller .....	30
AUX-inngang .....	35
USB-kontakt .....	37
Bluetooth musikk .....	40
Navigering .....	46
Stemmegjenkjenning .....	63
Telefon .....	65
Stikkordregister .....	86

## Innledning

Generell informasjon .....	4
Oversikt over betjeningselementer .....	6
Tyverisikring .....	14
Bruk .....	14
Toneinnstillinger .....	18
Voluminnstillinger .....	21

### Generell informasjon

Infotainmentsystemet gir førsteklasses informasjon og underholdning i bilen.

Radioen er utstyrt med programmerbare forhåndsinnstillinger av kanaler for FM, mellom- og langbølgebåndene.

Lydspilleren spiller lyd-CD-er, MP3-CD-er og også WMA-CD-er.

Eksterne datalagringsenheter, f.eks. iPod, MP3-spiller eller USB-pinne, eller en bærbar spiller kan kobles til infotainmentsystemet. Eksterne lyd-kilder kan også kobles til via Bluetooth.

Den digitale lydprosessoren gir flere forhåndsinnstilte tonestiler for lydoptimalisering.

Navigasjonssystemets dynamiske ruteplanlegging gir en pålitelig veivisning til reisemålet ditt og kan hjelpe til med å unngå trafikk-kork og andre trafikkproblemer.

Infotainmentsystemet kan også betjenes med kontrollene på rattet eller via talegjenkjenningssystemet.

I tillegg kan Infotainment utstyres med et håndfritt telefonsystem.

Betjeningselementenes nøye gjennomtenkte design og de klare displaysyene gjør at systemet kan betjenes enkelt og intuitivt.

#### Les dette

I denne håndboken beskrives alle alternativer og funksjoner som er tilgjengelige for de forskjellige infotainmentsystemene. Det kan hende at enkelte beskrivelser, inkludert beskrivelsene av display- og menyfunksjoner, ikke gjelder for din bil, på grunn av modellvarianter, spesifikasjoner som gjelder for ditt land, spesialutstyr eller tilbehør.

### Viktig informasjon om betjening og trafiksikkerhet

#### Advarsel

Kjør forsiktig til enhver tid når infotainmentsystemet brukes.

I tvilstilfeller må bilen stanses før infotainmentsystemet betjenes.

## Radiomottak

Ved radiomottak kan piping, støy, forvrengning eller avbrudd i mottak oppstå ved

- avstandsendringer i forhold til senderen,
- mottak fra flere retninger på grunn av refleksjon,
- skyggevirkning.

Ved dårlig radiomottak reduseres volumet automatisk for å minske forstyrrelser.

## Bruk av instruksjonsboken

- Det er ikke sikkert at alle funksjonene som beskrives i denne bruksanvisningen, er tilgjengelige i din bil. Det kan hende at enkelte funksjoner er tilleggsutstyr, eller at det har skjedd endringer siden bruksanvisningen ble trykt. Se kjøpsdokumentasjonen for informasjon om funksjonene i bilen.
- På grunn av modellvarianter, ulike spesifikasjoner for forskjellige land, spesialutstyr eller tilbehør, kan det hende at enkelte kontroller og be-

skrivelser ikke gjelder for din bil. Dette gjelder blant annet symboler, displayer og menyfunksjoner.

- Innholdsfortegnelsen foran i instruksjonsboken og i hvert kapittel viser hvor du finner informasjonen.
- Ved hjelp av stikkordregisteret kan du se etter bestemt informasjon.
- Det kan hende at displaytekstene i bilen ikke er på ditt språk.
- Displaytekster og innvendig merking er i **uthevet** skrift.
- Funksjonene som angis i denne håndboken, gjelder kontroller i infotainmentsystemet. For tilsvarende kontroller på rattstammen, se oversikten over kontrollelementer ⇨ 6.

## Advarsler og merknader

### ⚠ Advarsel

Tekst merket med ⚠ **Advarsel** indikerer mulig fare for ulykke eller personskaade. Dersom slik informasjon ikke følges, kan det medføre personskaade.

### Merk

Tekst merket med **Merk** indikerer informasjon om mulig skade på bilen. Dersom slik informasjon ikke følges, kan det medføre skade på bilen.

## Symboler

Sidehenvisninger er merket ⇨. ⇨ betyr "Se side".

## Oversikt over betjeningselementer

## CD35 BT

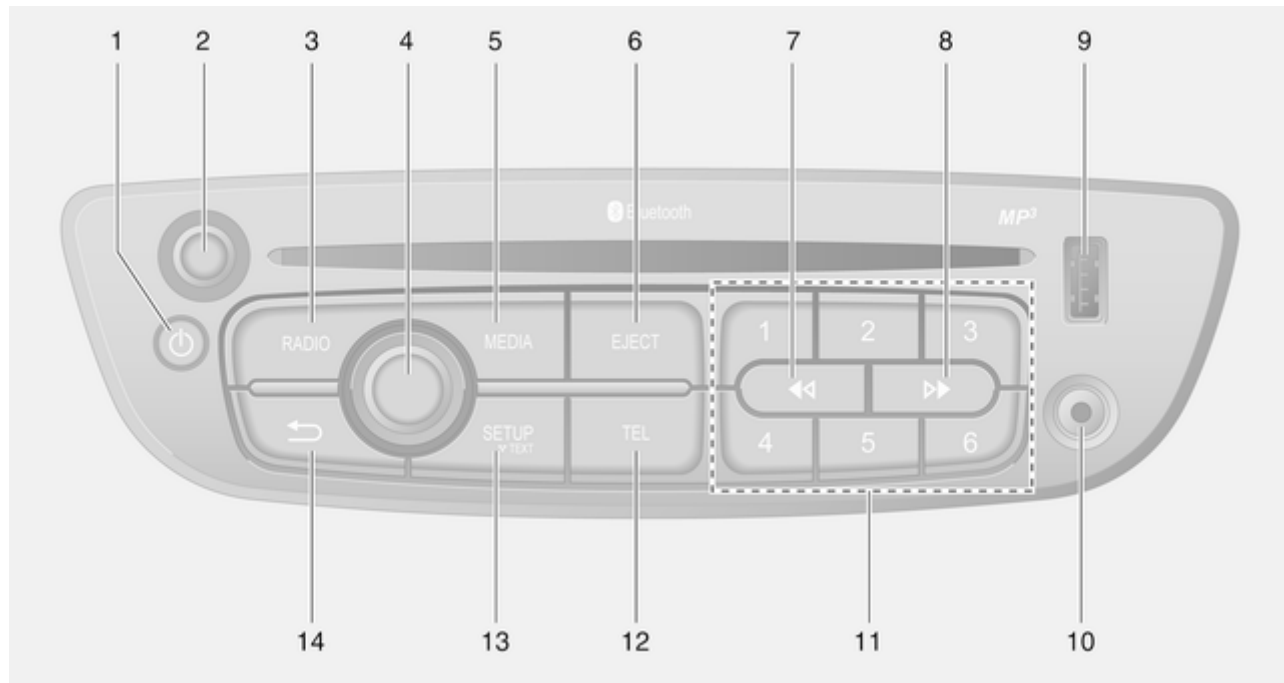

- |   |  |   |
|---|--|---|
| <p><b>1</b> ☉ - Trykk: Slå på/av ..... 14</p> <p><b>2</b> Volum-skruknappen -<br/>Trykk: Lyddemping/<br/>oppheve lyddemping ..... 14</p> <p>Drei: Justere volum ..... 14</p> <p><b>3</b> <b>RADIO</b> - Bytte lydkilde,<br/>bølgelengde ..... 22</p> <p><b>4</b> Midtre skruknapp ..... 14</p> <p>Trykke: Bekrefte en<br/>handling ..... 14</p> <p>Drei: Gå til displaymeny-<br/>alternativer ..... 14</p> <p>Drei: Gå til den lagrede ra-<br/>diostasjonslisten ..... 22</p> <p>Drei: Velge neste / forrige<br/>stasjon ..... 23</p> <p>Drei: Endre CD/MP3-spor ..... 31</p> <p><b>5</b> <b>MEDIA</b> - Bytte lydkilde ..... 31</p> <p><b>6</b> <b>EJECT</b> - CD-utskyving ..... 31</p> <p><b>7</b> ⏮ - Radio, Kort trykk: Søk<br/>etter forrige radiofrekvens ..... 23</p> <p>Langt trykk: Automatisk<br/>stasjonssøk ..... 23</p> | <p>Lyd/MP3/WMA CD, Kort<br/>trykk: Hoppe spor bakover .... 31</p> <p>Langt trykk: Hurtig<br/>tilbakespoling ..... 31</p> <p><b>8</b> ⏭ - Radio, Kort trykk: Søk<br/>etter neste radiofrekvens ..... 23</p> <p>Langt trykk: Automatisk<br/>stasjonssøk ..... 23</p> <p>Lyd/MP3 CD, Kort trykk:<br/>Hoppe spor forover ..... 31</p> <p>Langt trykk: Hurtig forover .... 31</p> <p><b>9</b> USB-port ..... 37</p> <p><b>10</b> AUX-inngang ..... 35</p> <p><b>11</b> Stasjonsknapp 1...6 ..... 23</p> <p>Kort trykk: Velge stasjon ..... 23</p> <p>Langt trykk: Lagre stasjon ..... 23</p> <p><b>12</b> <b>TEL</b> - Telefonmeny ..... 65</p> | <p><b>13</b> <b>SETUP / TEXT</b> - Kort<br/>trykk: Innstillingsmeny ..... 14</p> <p>Langt trykk: Vise radiotek-<br/>stinformasjon ..... 27</p> <p>Langt trykk: Vise CD-<br/>tekstinformasjon ..... 31</p> <p><b>14</b> ↩ - Gå tilbake til forrige<br/>meny, avbryt en handling ..... 14</p> |
|---|--|---|

CD30 BT

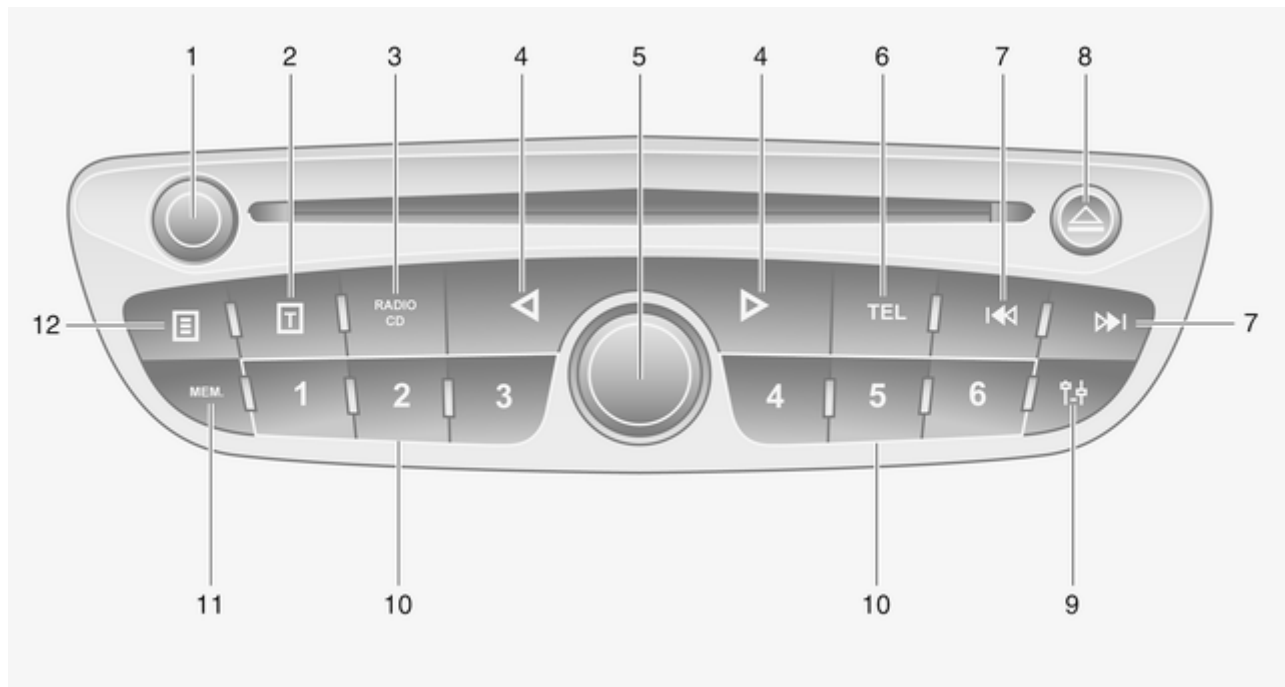



- 
- |          |  |           |   |
|----------|--|-----------|---|
| <b>1</b> | ⊖ - Drei: Justere volum ..... 14   | <b>10</b> | Stasjonsknapp 1...6 ..... 26                                    |
|          | Trykke: Slå på/av ..... 14   |           | Kort trykk: Velge stasjon ..... 26                              |
| <b>2</b> | ☰ - Vise radiotekstinfor-<br>masjon ..... 27   |           | Langt trykk: Lagre stasjon ..... 26                             |
|          | Vise CD-tekstinformasjon ..... 31  | <b>11</b> | <b>MEM</b> - Gå til den lagrede<br>radiostasjonslisten ..... 23 |
| <b>3</b> | <b>RADIO/CD</b> - Bytte lydkilde .... 22   | <b>12</b> | ☰ - Vise CD-tilleggstek-<br>stinformasjon ..... 31              |
| <b>4</b> | ◀ / ▶ - Flytte til venstre/<br>høyre i displayteksten,<br>flytte rundt i skjermbildet ..... 23 |           |   |
| <b>5</b> | Midtre skruknapp ..... 14  |           |   |
|          | Trykke: Bekrefte en<br>handling ..... 14   |           |   |
|          | Drei: Søke radiostasjon<br>eller bølgelengde ..... 22  |           |   |
|          | Drei: Endre CD-spor ..... 31   |           |   |
| <b>6</b> | <b>TEL</b> - Telefonmeny ..... 65  |           |   |
| <b>7</b> | ◀◀ / ▶▶ - Radiofrekvens:<br>Søke bakover og fremover .... 23                                   |           |   |
|          | Lyd/MP3/WMA CD: Hopp<br>bakover/fremover til neste<br>spor ..... 31                            |           |   |
| <b>8</b> | △ - CD-utskyving ..... 31  |           |   |
| <b>9</b> | ⚙ - Innstillingsmeny ..... 14  |           |   |

R15 BT / CD15 BT

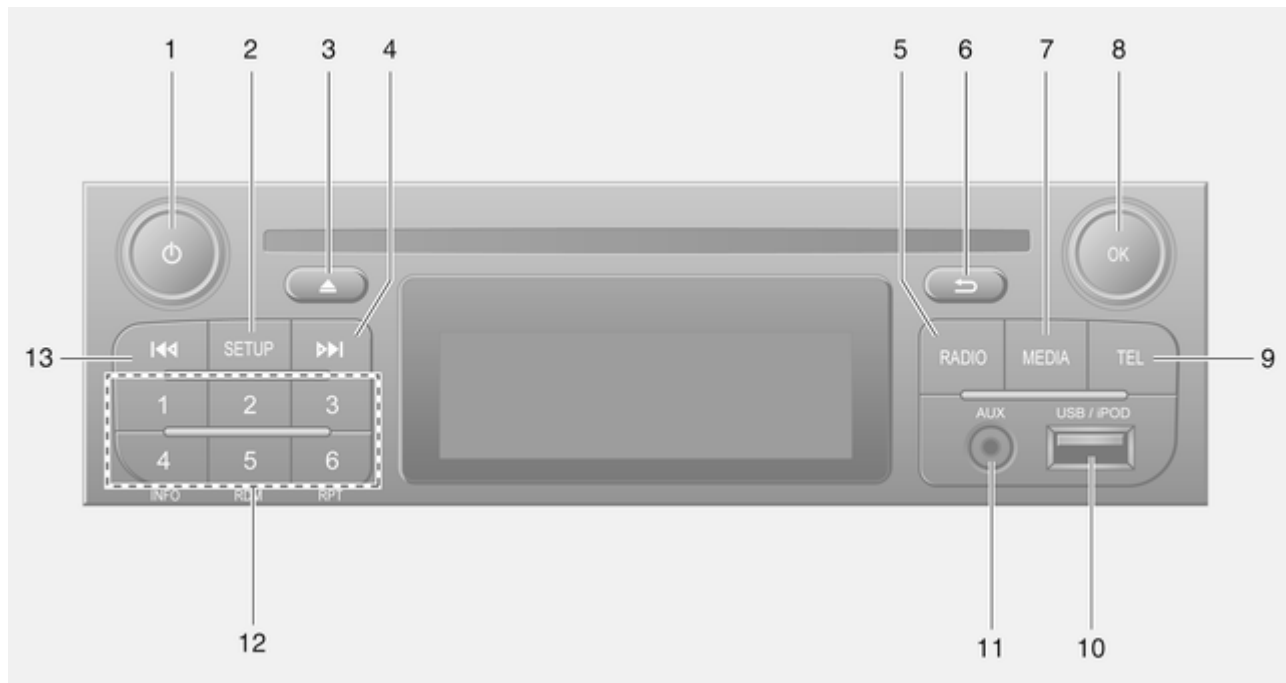

<b>1</b>	⊖ - Trykk: Slå på/av ..... 14	<b>5</b>	<b>RADIO</b> - Bytte lydkilde, bølgelengde ..... 22	Vise CD-tekstinformasjon (CD 15 BT) ..... 31
	Trykke: Lyddemping/ oppheve lyddemping ..... 14	<b>6</b>	↩ - Gå tilbake til forrige meny, avbryt en handling ..... 14	Lyd/MP3/WMA CD-spor: Aktiver tilfeldig avspilling (CD 15 BT) ..... 31
	Drei: Justere volum ..... 14	<b>7</b>	<b>MEDIA</b> - Bytte lydkilde ..... 31	
<b>2</b>	<b>SETUP</b> - Kort trykk: Innstillingsmeny ..... 14	<b>8</b>	<b>OK</b> skruknapp ..... 14	<b>13</b>
	Vise radiotekstinformasjon .... 27		Trykke: Bekrefte en handling ..... 14	⏪ - Radio, Kort trykk: Søk etter forrige radiofrekvens ..... 23
	Langt trykk: Automatisk stasjonslagring ..... 26		Drei: Gå til displaymeny- alternativer ..... 14	Langt trykk: Automatisk stasjonssøk ..... 23
<b>3</b>	⏏ - CD-utskyving (CD15 BT) ..... 31		Drei: Endre radiofrekvens ..... 23	Lyd/MP3/WMA CD, Kort trykk: Hoppe spor bakover (CD 15 BT) ..... 31
	Lyddemping/oppheve lyddemping (R15 BT) ..... 14		Drei: Skifte CD/MP3-spor (CD 15 BT) ..... 31	Langt trykk: Hurtig bakover (CD 15 BT) ..... 31
<b>4</b>	▶▶ - Radio, Kort trykk: Søk etter neste radiofrekvens ..... 23	<b>9</b>	<b>TEL</b> - Telefonmeny ..... 65	
	Langt trykk: Automatisk stasjonssøk ..... 23	<b>10</b>	USB-port ..... 37	
	Lyd/MP3/WMA CD, Kort trykk: Hoppe spor forover (CD 15 BT) ..... 31	<b>11</b>	AUX-inngang ..... 35	
	Langt trykk: Hurtig forover (CD 15 BT) ..... 31	<b>12</b>	Stasjonsknapp 1...6 ..... 23	
			Kort trykk: Velge stasjon ..... 23	
			Langt trykk: Lagre stasjon ..... 23	

## Rattstammekontroller - Type A

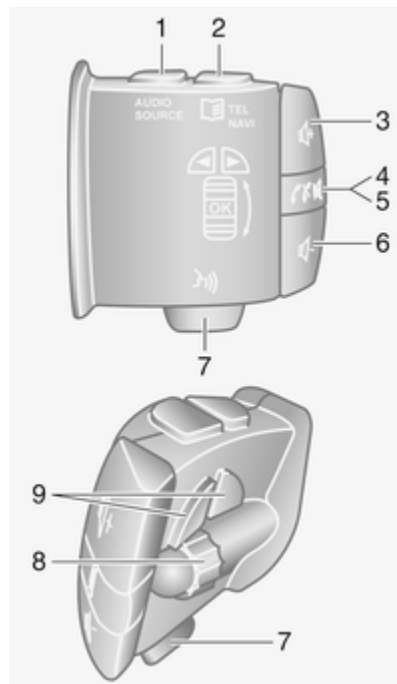

- 1 **AUDIO/SOURCE** - Bytte lydkilde ..... 14
  - 2 **TEL** - Telefonmeny ..... 65
  - NAVI** - Navigasjonsmeny ..... 49
  - 3 **↕** - Øke volumet ..... 14
  - 4 **⊘** - Lyddemping/oppeve lyddemping ..... 14
  - 5 **↕** - Besvare/avslutte anrop ..... 73
  - 6 **↕** - Redusere volumet ..... 14
  - 7 **⌂** - Talegjenkjenning ..... 63
  - 8 **OK** - Bekrefte handlinger ..... 22
- Drei: Flytte opp/ned i displaymenyer, velge neste/forrige radioinnstilling / radiofrekvens / lydspor ..... 23
- 9 **◀ / ▶** - Flytte til venstre/høyre i displayteksten, flytte rundt i skjermbildet ..... 31

## Rattstammekontroller - Type B

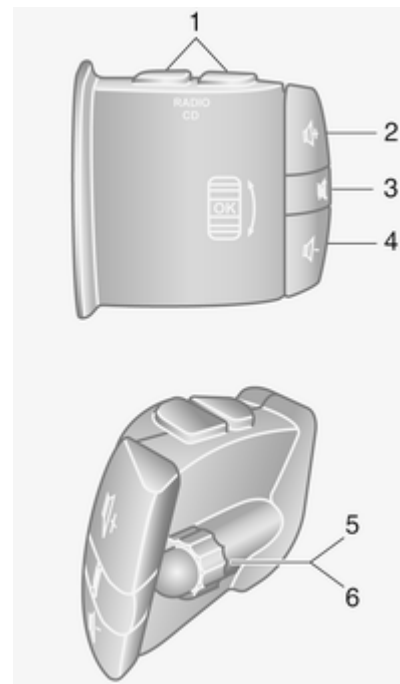

- 1 **RADIO/CD** - Bytte lydkilde .... 22

2	↗ - Øke volumet .....	14
3	⊗ - Lyddemping/oppheve lyddemping .....	14
4	↖ - Redusere volumet .....	14
5	Kort trykk: Bytte radiokilde/ bølglengde .....	22
	Langt trykk: Automatisk stasjonslagring .....	26
6	Drei: Endre radiofrekvens ....	23
	Kort trykk: Velge lydspor (CD-spillermodus) .....	31
	Langt trykk: Rask spoling fremover/bakover i et lydspor (CD-spillermodus) ....	31

## Rattstammekontroller - Type C

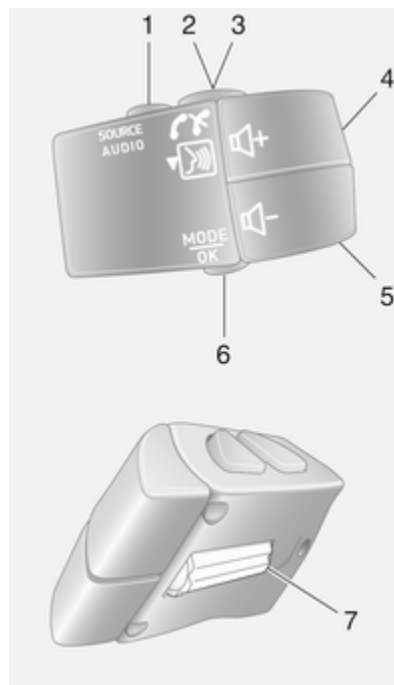

1	<b>SOURCE/AUDIO</b> - Bytte lydkilde .....	14
2	↗/⊗ .....	65
	Besvare/avslutte anrop .....	73
3	↗ - Aktivere stemmegjen- kjenning .....	63
4	↖ - Øke volum, lyddemping/oppheve lyddemping .....	14
5	↖ - Redusere volum, lyddemping/oppheve lyddemping .....	14
6	<b>MODE/OK</b> - Bekrefte handlinger, endre lydmodus .....	22
	Besvare/avslutte anrop .....	73
7	Drei: Gå til displaymeny- alternativer, neste/forrige radio-forhåndsinnstilling / radiofrekvens / lydspor .....	22

## Tyverisikring

Det finnes et elektronisk sikkerhets-system for å hindre tyverier. Infotainmentsystemet fungerer kun i din bil, og har derfor ingen verdi for en tyv.

Sikkerhetskoden (som leveres separat), må registreres ved første gangs bruk av systemet og etter lengre avbrudd i strømforsyningen.

### Taste inn sikkerhetskoden

Når infotainmentsystemet slås på for første gang, vises meldingen **Radio code (Radiokode)** og deretter **0000** i displayet.

For å registrere det første sifferet i sikkerhetskoden, trykkes **1**-knappen på enheten gjentatte ganger, inntil det ønskede sifferet vises. Registrer det andre, tredje og fjerde sifferet med knappene **2**, **3** og **4** på samme måte.

Når hele koden vises, trykkes og holdes knappen **6** inne inntil det høres et lydsignal. Systemet låses opp når riktig kode er tastet inn.

### Feil kode registrert

Dersom det er registrert en feil kode, vises **Error code (Feilkode)** og deretter **Wait 100 (Vent 100)**.

Vent inntil nedtellingen er ferdig, og registrer deretter den riktige koden. Hver gang det registreres en feil kode, vil nedtellingstiden dobles.

### Endre geografisk område

Når sikkerhetskoden er registrert, vil du kunne bli bedt om å velge et geografisk område, f.eks.:

- Europa
- Asia
- Arabia
- Amerika

Slå av infotainmentsystemet, og trykk deretter samtidig knappene **1** og **5**, samt skruknappen **⊖**. Trykk deretter knappen **◀** eller **▶** inntil ønsket område er uthevet i displayet, og velg med knappen **6**.

## Bruk

### Infotainmentkontroller

Infotainmentsystemet betjenes med knapper, skruknapper og displaymenyer.

Inntastinger gjøres ved hjelp av:

- den sentrale betjeningsenheten på instrumentpanelet ⇨ 6, eller
- betjeningselementene på rattstammen ⇨ 6
- talegjenkjenningssystemet (om tilgjengelig) ⇨ 63

### Slå Infotainment på/av

Trykk på **⊖**-knappen for å slå på Infotainmentsystemet.

Den tidligere brukte lydkilden er aktiv. Trykk på **⊖**-knappen (eller trykk og hold) for å slå av Infotainmentsystemet.

### Automatisk frakobling

Hvis infotainmentsystemet slås på med **⊖**-knappen mens tenningen er av, vil det slås automatisk av en kort

stund etter den siste brukerinntastingen. Avhengig av montert type kan dette skje etter omtrent 5 minutter.

### Stille inn volumet

Drei på skruknappen  $\odot$ , eller trykk på knappen  $+$  eller  $-$ .

CD35 BT: Vri volum-skruknappen.

Alternativt (med rattkontroller) trykkes knappen  $\leftarrow$  eller  $\rightarrow$ .

### Lagret volum

Når infotainmentsystemet slås av, lagres det aktuelle volumet.

CD30 BT: Hvis volumet var høyere enn 15 da systemet ble slått av, vil det automatisk reduseres til 15 når det slås på igjen.

### Hastighetsavhengig volum

Når det hastighetsavhengige volumet ( $\rightarrow$  21) er aktivert, tilpasses volumet automatisk for å kompensere for vei- og vindstøy.

### Mute-funksjon

Trykk  $\odot$ -knappen kortvarig<sup>1)</sup> for å dempe lyden fra den aktuelle lydkilden.

CD35 BT: Trykk volum-skruknappen kortvarig.

Alternativt (med rattkontroller) trykkes knappen  $\otimes$  eller knappene  $\leftarrow$  og  $\rightarrow$  trykkes samtidig.

### Oppheve lyddemping

Trykk kortvarig (eller vri)  $\odot$ -knappen igjen for å oppheve lyddempingen.

CD35 BT: Trykk volum-skruknappen igjen.

Alternativt (med rattkontroller): Trykk  $\otimes$  igjen eller trykk  $\leftarrow$  og  $\rightarrow$  samtidig igjen.

### Vis skjermbetjening

#### R15 BT / CD15 BT

- Flytte opp/ned i displayet: Drei på **OK**-skruknappen.
- Bekrefte handlinger: Trykk på **OK**-skruknappen.
- Avbryte handlinger (og gå tilbake til forrige meny): Trykk på  $\rightarrow$ -knappen.

#### CD30 BT

- Flytte opp/ned i displayet: Drei på skruknappen.
- Flytte til venstre/høyre i displayet: Trykk på knappen  $\triangleleft$  eller  $\triangleright$ .
- Bekrefte handlinger (og flytte til høyre bare i displayet): Trykk på skruknappen.

<sup>1)</sup> Ikke med CD30.

### CD35 BT

- Flytte opp/ned i displayet: Drei på den midtre skruknappen.
- Bekrefte handlinger: Trykk på den midtre skruknappen.
- Avbryte handlinger (og gå tilbake til forrige meny): Trykk på ↵-knappen.

### Systeminnstillinger

#### R15 BT / CD15 BT - Systeminnstillinger

Trykk på **SETUP**-knappen og gå til innstillingsmenyen ved å vri og trykke på **OK**-skruknappen.

Når justeringene i systemets innstillinger er utført, trykkes **SETUP** for å gå ut av menyen og lagre endringene. Systemet vil også lagre og avslutte automatisk etter en forsinkelse.

#### Endre systemspråk

Endre displayspråk ved å gå til **Language (Språk)**-menyen. Velg et språk fra listen ved å vri og trykke på **OK**-knappen.

### Gjenopprette standard systeminnstillinger

Systeminnstillingene stilles tilbake til standardverdiene ved å velge **Default settings (Standardinnstillinger)** og vri og trykke på **OK**-knappen. Bekreft endringen ved å trykke på **OK**-knappen igjen når du blir bedt om det.

#### CD30 BT - Systeminnstillinger

Trykk på knappen **↵**, og velg menyen **System settings (Systeminnstillinger)**.

Når justeringene i systemets innstillinger er utført, trykkes **↵** for å gå ut av menyen og lagre endringene. Systemet vil også lagre og avslutte automatisk etter en forsinkelse.

#### Innstille klokken

Åpne menyen **Clock (Klokke)** for å stille klokken. Trykk på knappen **◀** eller **▶** for å velge menyelementene for tidsangivelse, og drei på skruknappen for å stille klokken. Trykk på knappen **◀** eller **▶** for å velge minutter, og drei på skruknappen for å stille klokken.

### Endre systemspråk

Endre språket for tekst og talegjenkjenning via menyen **Language (Språk)**. Velg et språk fra listen. Talegjenkjennings- og telefonfunksjonene er ikke tilgjengelige mens språket endres.

### Gjenopprette standard systeminnstillinger

Systeminnstillingene stilles tilbake til standardverdiene ved å velge **Default settings (Standardinnstillinger)** ved å drei og trykke på skruknappen. Bekreft endringen med display-alternativet ved forespørsel.

#### CD35 BT - Systeminnstillinger

Trykk på knappen **SETUP / TEXT** for å gå til innstillingsmenyen.

Når justeringene i systemets innstillinger er utført, trykkes **SETUP / TEXT** for å gå ut av menyen og lagre endringene. Systemet vil også lagre og avslutte automatisk etter en forsinkelse.



### Innstille klokken

Åpne menyen **Clock (Klokke)** for å stille klokken. Vri den midtre skruknappen for å justere **Timer**-innstillingen, trykk deretter knappen for å bekrefte. Vri knappen for å justere **Minutter**-innstillingen og trykk for å bekrefte.

### Endre systemspråk

Endre displayspråk ved å gå til **Language (Språk)**-menyen. Vri den midtre skruknappen for å velge et av de 9 språkene fra listen, trykk deretter knappen for å bekrefte.

### Gjenopprette standard systeminnstillinger

Systeminnstillingene stilles tilbake til standardverdiene ved å velge **Default settings (Standardinnstillinger)** og dreie og trykke på den midtre skruknappen. Bekreft endringen ved å trykke på knappen igjen når du blir bedt om det.

## Betjening

### Radio

Endre lydkilde til radio: Trykk på knappen **RADIO, RADIO/CD** eller **AUDIO/SOURCE**.

Detaljert beskrivelse av radiofunksjonene ⇨ 22.

### Lydkilder

Endre lydkilde til **CD, USB, AUX, Bluetooth** eller iPod (hvis det finnes): Trykk knappen **MEDIA, RADIO/CD** eller **AUDIO/SOURCE**.

### R15 BT

Detaljerte beskrivelser av:

- funksjonene til AUX-inngangen ⇨ 35
- funksjonene til USB-kontakten ⇨ 37
- Bluetooth musikk-funksjon ⇨ 40

### CD15 BT

Detaljerte beskrivelser av:

- funksjonene til DVD-spilleren ⇨ 31
- funksjonene til AUX-inngangen ⇨ 35

- funksjonene til USB-kontakten ⇨ 37
- Bluetooth musikk-funksjon ⇨ 40

### CD30 BT

Detaljerte beskrivelser av:

- funksjonene til DVD-spilleren ⇨ 31
- funksjonene til AUX-inngangen ⇨ 35
- funksjonene til USB-kontakten ⇨ 37
- Bluetooth musikk-funksjon ⇨ 40

### CD35 BT

Detaljerte beskrivelser av:

- funksjonene til DVD-spilleren ⇨ 31
- funksjonene til AUX-inngangen ⇨ 35
- funksjonene til USB-kontakten ⇨ 37
- Bluetooth musikk-funksjon ⇨ 40

### Navigasjonssystem

#### CD30 BT, CD35 BT

Detaljert beskrivelse av navigasjonssystemet ⇨ 46.

## Telefon

### R15 BT / CD15 BT - Telefon

For å gå til **Phone (Telefon)**-menyen: Trykk på knappen  eller **TEL**.

Gå til innstillingsmenyen for telefonen: Trykk på **TEL**-knappen og velg **Phone settings (Telefoninnstillinger)**.

### CD30 BT - Telefon

For å gå til **Phone (Telefon)**-menyen: Trykk på knappen  eller **TEL**-knappen.

Gå til innstillingsmenyen for telefonen: Trykk på -knappen og velg **Phone settings (Telefoninnstillinger)**.

### CD35 BT - Telefon

For å gå til **Phone (Telefon)**-menyen: Trykk på knappen  eller **TEL**-knappen.

Gå til innstillingsmenyen for telefonen: Trykk på **SETUP / TEXT**-knappen og velg **Phone settings (Telefoninnstillinger)**.

Bruk display-alternativene i disse menyene for å koble til mobiltelefoner, ringe telefonsamtaler, opprette kontaktlister og justere forskjellige innstillinger.

Detaljert beskrivelse av funksjonene i det håndfrie telefonsystemet ⇨ 65.

## Toneinnstillinger

### R15 BT / CD15 BT - Toneinnstillinger

I innstillingsmenyen for lyd kan egenkapene for tone angis.

Trykk på knappen **SETUP** for å gå til innstillingsmenyen.

Velg **Audio settings (Lydinntstillinger)** og vri **OK**-skruknappen inntil den ønskede innstillingen kan velges fra:

- **BASS** (bass)
- **TREBLE** (diskant)
- **FADER** (balanse foran/bak)
- **BALANCE** (balanse venstre/høyre)

Displayet angir innstillingstypen etterfulgt av justeringsverdien.

Still inn ønsket verdi ved å vri **OK**-skruknappen og trykk knappen for å bekrefte valgene.

Trykk knappen ⇨ for å gå ut av innstillingsmenyen for lyd.

## Les dette

Hvis det ikke er noen aktivitet, vil systemet gå automatisk ut av lydinnstillingsmenyen.

### Stille inn bass og diskant

Velg **Bass** eller **Treble (Diskant)**

Still inn ønsket verdi ved å vri **OK**-skruknappen og trykk knappen for å bekrefte innstillingen.

### Stille inn volumfordelingen høyre - venstre

Velg **Balance (Balanse)**.

Still inn ønsket verdi ved å vri **OK**-skruknappen og trykk knappen for å bekrefte innstillingen.

### Stille inn volumfordelingen foran - bak

Velg **Fader**.

Still inn ønsket verdi ved å vri **OK**-skruknappen og trykk knappen for å bekrefte innstillingen.

### CD30 BT - Toneinnstillinger

I innstillingsmenyen for lyd kan egenkapene for tone angis.

Drei skruknappen for å flytte opp/ned i menyen og velge de forskjellige overskriftene, og trykk på knappen ◀ eller ▶ for å flytte til venstre/høyre. Alternativt kan det trykkes på skruknappen når det bare skal flyttes til høyre.

Trykk på knappen ⚙ for å gå til innstillingsmenyen.

Velg **Audio settings (Lydinnstillinger)**, bruk ◀ eller ▶, og/eller drei på skruknappen helt til ønsket innstilling er valgt.

Displayet angir innstillingstypen etterfulgt av justeringsverdien.

En verdi på **0** betyr at funksjonen er deaktivert.

Trykk på ⚙ for å gå ut av menyen.

#### Les dette

Hvis det ikke er noen aktivitet, vil systemet gå automatisk ut av lydinnstillingsmenyen.

**Optimalisering av tone for musikkstil**  
Velg menyen **Musical atmosphere (Musikalske omgivelser)**.

Drei på skruknappen for å velge:

- **Voice (Tale)**
- **Classical (Klassisk)**
- **Jazz**
- **Neutral (Nøytral)**
- **Pop**
- **Rock**

De viste alternativene tilbyr optimerte innstillinger for bass, mellomtone og diskant for den aktuelle musikkstilen.

Still inn musikkstilen ved trykke på skruknappen.

#### Stille inn bass og diskant

Velg menyen **Musical atmosphere (Musikalske omgivelser)**.

Velg **Bass/treble (Bass/diskant)** ved å dreie på skruknappen.

Trykk på ◀ eller ▶ for å komme til **Bass** eller **Treble (Diskant)**.

Angi ønsket verdi for valgt alternativ ved å dreie på skruknappen.

#### Optimere lydfordelingen

Velg menyen **Sound optimisation (Lydoptimering)**.

Drei på skruknappen for å velge fra **Vehicle (Bil)** eller **Driver (Fører)** for å optimere lydfordelingen for hele bilen eller bare for føreren.

Still inn ved å trykke på skruknappen.

#### Stille inn volumfordelingen høyre - venstre

Velg menyen **Sound optimisation (Lydoptimering)** eller **Balance/fader (Balanse/fader)**.

Velg **Balance (Balanse)** ved å dreie på skruknappen.

Trykk på skruknappen eller knappen ◀ eller ▶ for å vise aktuell innstilling og drei skruknappen for å justere.

Trykk på skruknappen for å stille inn ønsket verdi og se **Fader**-innstillingen.

**Stille inn volumfordelingen foran - bak**  
**Fader**-innstillingen vises etter at **Balance (Balanse)** er innstilt.

Drei skruknappen for å justere faderen mellom foran og bak.

### Dempe volumet foran

For å undertrykke volumet bak og dempe volumet bare foran i bilen:

Velg menyen **Sound optimisation (Lydoptimering)**.

Drei skruknappen for å velge **Rear OFF (Bak AV)** og trykk på skruknappen for å innstille.

### Stille inn loudness

Velg menyen **Other audio settings (Andre lydinnstillinger)**.

Velg **Loudness** ved å trykke på skruknappen.

### CD35 BT - Toneinnstillinger

I innstillingsmenyen for lyd kan egen-skapene for tone angis.

Trykk på knappen **SETUP / TEXT** for å gå til innstillingsmenyen.

Velg **Audio settings (Lydinnstillinger)** og vri den midtre skruknappen inntil den ønskede innstillingen kan velges.

Displayet angir innstillingstypen etterfulgt av justeringsverdien.

En verdi på **0** betyr at funksjonen er deaktivert.

Trykk på **SETUP / TEXT** (eller →) for å gå ut av menyen.

#### Les dette

Hvis det ikke er noen aktivitet, vil systemet gå automatisk ut av lydinnstillingsmenyen.

### Optimalisering av tone for musikkstil

Velg menyen **Musical atmosphere (Musikalske omgivelser)**.

Drei på skruknappen for å velge:

- **Pop / Rock**
- **Classical (Klassisk)**
- **Jazz**
- **Neutral (Nøytral)**

De viste alternativene tilbyr optimerte innstillinger for bass, mellomtone og diskant for den aktuelle musikkestilen.

Still inn musikkestilen ved trykke på den midtre skruknappen.

### Stille inn bass og diskant

Velg menyen **Musical atmosphere (Musikalske omgivelser)**.

Drei den midtre skruknappen for å velge **Bass/treble (Bass/diskant)** og trykk knappen for å bekrefte.

Drei den midtre skruknappen for å gå til **Bass** eller **Treble (Diskant)** og trykk knappen for å bekrefte.

Still inn ønsket verdi for det valgte alternativet ved å vri den midtre skruknappen og trykk knappen for å bekrefte.

### Optimere lydfordelingen

Velg menyen **Sound optimisation (Lydoptimering)**.

Vri den midtre skruknappen for å velge fra: **Vehicle (Bil)** eller **Driver (Fører)** for å optimere lydfordelingen for hele bilen eller bare for føreren.

Still inn ved å trykke på knappen.

### Stille inn volumfordelingen høyre - venstre

Velg menyen **Sound optimisation (Lydoptimering)**.

Velg **Balance/fader (Balanse/fader)** ved å dreie på den midtre skruknappen. Trykk knappen for å vise den aktuelle innstillingen for **Balance (Balanse)** og vri knappen for å justere.

Trykk på knappen for å stille inn ønsket verdi og se **Fader**-innstillingen.

**Stille inn volumfordelingen foran - bak**  
**Fader**-innstillingen vises etter at **Balance (Balanse)** er innstilt.

Vri den midtre skruknappen for å justere faderen mellom foran og bak.

### Dempe volumet foran

For å undertrykke volumet bak og dempe volumet bare foran i bilen:

Velg menyen **Sound optimisation (Lydoptimering)**.

Vri den midtre skruknappen for å velge **Rear OFF (Bak AV)** og trykk knappen for å stille inn.

### Automatisk forsterking (AGC)

Slå på lydforbedring for lavt volum:

Velg menyen **AGC aktivert** og trykk på den midtre skruknappen for å aktivere.

### Gjenopprette standard lydinnstillinger

Velg **Standardinnstillinger** og trykk på den midtre skruknappen for å bekrefte.

Alle lydinnstillinger vil settes tilbake til sine standardverdier.

### Vis programvareversjon

Gå til menyen **Programvareversjon** og trykk på den midtre skruknappen for å vise programvareversjonen.

## Voluminnstillinger

### Hastighetsavhengig volum

Når denne egenskapen er aktivert, tilpasses volumet automatisk for å kompensere for vei- og vindstøy under kjøring.

### CD30 BT - Voluminnstillinger

Når denne egenskapen er aktivert, tilpasses volumet automatisk for å kompensere for vei- og vindstøy under kjøring.

Trykk på knappen **↵** for å gå til menyen **Audio settings (Lydinnstillinger)**.

Velg **Other audio settings (Andre lydinnstillinger)**, deretter **Adaptation volume km/h (Volumtilpasning km/t)**.

Drei på skruknappen for å stille inn graden av volumtilpasning.

En verdi på **0** betyr at funksjonen er deaktivert.

### CD35 BT - Voluminnstillinger

Når denne egenskapen er aktivert, tilpasses volumet automatisk for å kompensere for vei- og vindstøy under kjøring.

Trykk på knappen **SETUP / TEXT** for å gå til innstillingsmenyen. Velg **Audio settings (Lydinnstillinger)** og deretter **Adaptation volume km/h (Volumtilpasning km/t)** ved å vri den midtre skruknappen og trykk for å bekrefte valget.

Vri på knappen for å stille inn graden av volumtilpasning.

En verdi på **0** betyr at funksjonen er deaktivert.

## Radio

Bruk .....	22
Stasjonssøk .....	23
Autolagringslister .....	26
Radiodatasystem (RDS) .....	27

## Bruk

### Radiomottak

Ved radiomottak kan piping, støy, forvrengning eller avbrudd i mottak oppstå ved:

- avstandsendringer i forhold til senderen,
- mottak fra flere retninger på grunn av refleksjon,
- skyggevirksomhet.

### Betjeningsknapper - R15 BT / CD15 BT

De viktigste knappene for kontroll av radioen er:

- **RADIO**: Aktivere radio, skifte bølgelengde
- **◀▶**: Stasjonssøk
- **OK** skruknapp: Endre frekvens
- Stasjonsknapper 1...6: Knapper for forhåndsinnstilte stasjoner
- **SETUP**: Systeminnstillinger, automatisk stasjonslagring

### Aktivere radioen

Trykk **RADIO**-knappen for å skifte lyd-kilden til radio.

Den sist valgte stasjonen vil bli mottatt.

### Valg av bølgeområde

Trykk på **RADIO**-knappen gjentatte ganger for å veksle mellom de tilgjengelige bølgelengdene (dvs. FM1, FM2, AM).

Stasjonen som ble sist valgt på den bølgelengden, mottas.

### Betjeningsknapper - CD30 BT

De viktigste knappene for kontroll av radioen er:

- **RADIO/CD**: Aktiver radio
- Midtre skruknapp: Endre bølgelengde og frekvens
- **◀▶**: Endre søkemodus (frekvens, stasjonsnavn, lagret stasjonsnavn)
- **◀▶**: Stasjonssøk
- **MEM**: Gå til lagret radiostasjonsliste

- Stasjonsknapper 1...6: Knapper for forhåndsinnstilte stasjoner
- **f**: Systeminnstillinger

### Aktivere radioen

Trykk **RADIO/CD**-knappen for å skifte lydkilden til radio.

Den sist valgte stasjonen vil bli mottatt.

### Valg av bølgeområde

Trykk knappen **<** eller **>** for å utheve bølgelengden i displaymenyen, drei deretter skruknappen for å velge ønsket bølgelengde.

Stasjonen som ble sist valgt på den bølgelengden, mottas.

### Betjeningsknapper - CD35 BT

De viktigste knappene for kontroll av radioen er:

- **RADIO**: Aktivere radio, skifte bølgelengde
- **◀ ▶**: Endre frekvens, stasjonssøk
- Midtre skruknapp: Gå til lagret radiostasjonsliste

- Stasjonsknapper 1...6: Knapper for forhåndsinnstilte stasjoner
- **SETUP / TEXT**: Systeminnstillinger

### Aktivere radioen

Trykk **RADIO**-knappen for å skifte lydkilden til radio.

Den sist valgte stasjonen vil bli mottatt.

### Valg av bølgeområde

Trykk på **RADIO**-knappen gjentatte ganger for å veksle mellom de tilgjengelige bølgelengdene (dvs. FM1, FM2, MW, LW).

Stasjonen som ble sist valgt på den bølgelengden, mottas.

## Stasjonssøk

### Automatisk stasjonssøk

#### R15 BT / CD15 BT - Automatisk stasjonssøk

Trykk kort på knappen **◀▶** eller **▶▶** for å starte søk etter neste stasjon som kan mottas på den gjeldende bølgelengden.

Hvis det ikke finnes noen stasjoner, fortsetter den automatiske søkingen inntil **◀◀** eller **▶▶** trykkes på nytt.

#### CD30 BT - Automatisk stasjonssøk

Uthev frekvensen i displayet med knappen **<** eller **>**.

Trykk på knappen **◀◀** eller **▶▶** for å starte søk etter neste stasjon som kan mottas på den gjeldende bølgelengden.

#### CD35 BT - Automatisk stasjonssøk

Trykk på knappen **◀◀** eller **▶▶** i omtrent 2 sekunder for å starte søk etter neste stasjon som kan mottas på den gjeldende bølgelengden.

Hvis det ikke finnes noen stasjoner, fortsetter den automatiske søkingen inntil **◀◀** eller **▶▶** trykkes på nytt.

### Manuelt stasjonssøk

#### Søke etter lagret stasjon

Med denne funksjonen kan du hente frem radiostasjoner som du har lagret tidligere.

For å lagre en stasjon velges den ønskede bølgelengden og stasjonen, og deretter trykkes stasjonsknappen 1...6 inntil det høres et lydsignal. Dette bekrefter at stasjonen er lagret i den aktuelle stasjonsknappen. Det kan lagres 6 stasjoner per bølgelengde.

#### Framhenting av lagret stasjon

Velg den ønskede bølgelengden og trykk deretter kort på stasjonsknapp 1...6 for å hente fram en stasjon.

#### R15 BT / CD15 BT - Manuelt stasjonssøk

Velg ønsket bølgelengde og trykk og hold knappen ◀◀ eller ▶▶ for å skanne den valgte bølgelengden.

Slipp knappen like før den ønskede frekvensen nås. Deretter utføres en automatisk søking etter den neste mottakbare stasjonen og denne spilles av automatisk.

Vri **OK**-skruknappen for å endre frekvens i trinn.

#### Søke etter lagret stasjon

Med denne funksjonen kan du hente frem radiostasjoner som du har lagret tidligere.

For å lagre en stasjon velges den ønskede bølgelengden og stasjonen, og deretter trykkes stasjonsknappen 1...6 inntil det høres et lydsignal. Dette bekrefter at stasjonen er lagret i den aktuelle stasjonsknappen. Det kan lagres 6 stasjoner per bølgelengde.

#### Framhenting av lagret stasjon

Velg den ønskede bølgelengden og trykk deretter kort på stasjonsknapp 1...6 for å hente fram en stasjon.

#### Søke etter lagret stasjon

Med denne funksjonen kan du hente frem radiostasjoner som du har lagret tidligere.

For å lagre en stasjon velges ønsket bølgelengde og stasjon, og deretter trykkes **MEM**-knappen (for å gå til den lagrede stasjonslisten) og det velges

et tall ved å trykke på knappen 1 eller 2. Bekreft valget ved å trykke på **OK**-knappen.

Du kan lagre opp til 12 FM-, 6 LW- eller 6 MW-stasjoner på denne måten.

Alternativt trykkes og holdes stasjonsknappen 1...6 inntil det høres et lydsignal, bekreft at stasjonen er lagret i den aktuelle stasjonsknappen. Det kan lagres 6 stasjoner per bølgelengde på denne måten.

#### Framhenting av lagret stasjon

Velg den ønskede bølgelengden og trykk deretter kort på stasjonsknapp 1...6 for å hente fram en stasjon.

Alternativt velges ønsket bølgelengde og deretter utheves det lagrede stasjonsnummerfeltet i displayet med knappen ◀ eller ▶. Trykk knappen 1 eller 2 gjentatte ganger for å søke manuelt i den lagrede stasjonslisten.



### Søke radiostasjonsnavn (kun FM)

Velg FM-bølgelengden og uthev deretter stasjonsnavnet i displayet med knappen ◀ eller ▶.

Trykk på knappen √ eller ⌘ gjentatte ganger for å søke manuelt etter det ønskede navnet. Frekvensen kan bli vist i stedet, hvis stasjonsnavnet ikke er tilgjengelig.

Den alfabetiske listen inneholder opp til 60 FM-radiostasjoner med best mottak. Denne listen kan oppdateres til enhver tid ⇨ 26.

### CD30 BT - Manuelt stasjonssøk

Velg ønsket bølgelengde og uthev deretter frekvensen i displayet med knappen ◀ eller ▶.

Drei skruknappen eller trykk og hold knappen ◀◀ eller ▶▶ for å skanne frekvensene i den aktuelle bølgelengden.

Slipp knappen når den ønskede frekvensen er nådd. Stasjonen avspilles automatisk.

### Søke etter lagret stasjon

Med denne funksjonen kan du hente frem radiostasjoner som du har lagret tidligere.

For å lagre en stasjon velges ønsket bølgelengde og stasjon, og deretter trykkes MEM-knappen (for å gå til den lagrede stasjonslisten) og det velges et tall ved å dreie og trykke på skruknappen.

Opptil 12 stasjoner kan lagres på denne måten.

Alternativt trykkes og holdes stasjonsknappen 1...6 inntil det høres et lydsignal, bekreft at stasjonen er lagret i den aktuelle stasjonsknappen. Det kan lagres 6 stasjoner per bølgelengde på denne måten.

### Framhenting av lagret stasjon

Velg den ønskede bølgelengden og trykk deretter kort på stasjonsknapp 1...6 for å hente fram en stasjon.

Alternativt velges ønsket bølgelengde og deretter utheves det lagrede stasjonsnummerfeltet i skjermen

med knappen ◀ eller ▶. Drei skruknappen for å søke manuelt i den lagrede stasjonslisten.

### Søke radiostasjonsnavn (kun FM)

Velg FM-bølgelengden og uthev deretter stasjonsnavnet i displayet med knappen ◀ eller ▶.

Drei skruknappen for å søke manuelt etter det ønskede stasjonsnavnet.

Den alfabetiske listen inneholder opp til 50 FM-radiostasjoner med best mottak. Denne listen kan oppdateres til enhver tid ⇨ 26.

### CD35 BT - Manuelt stasjonssøk

Velg ønsket bølgelengde og trykk og hold knappen ◀◀ eller ▶▶ for å skanne den valgte bølgelengden.

Slipp knappen like før den ønskede frekvensen nås. Deretter utføres en automatisk søking etter den neste mottakbare stasjonen og denne spilles av automatisk.

Trykk knappen ◀◀ eller ▶▶ kortvarig for å endre frekvens i trinn.

### Søke etter lagret stasjon

Med denne funksjonen kan du hente frem radiostasjoner som du har lagret tidligere.

For å lagre en stasjon velges den ønskede bølgelengden og stasjonen, og deretter trykkes stasjonsknappen 1...6 inntil det høres et lydsignal. Dette bekrefter at stasjonen er lagret i den aktuelle stasjonsknappen. Det kan lagres 6 stasjoner per bølgelengde.

### Framhenting av lagret stasjon

Velg den ønskede bølgelengden og trykk deretter kort på stasjonsknapp 1...6 for å hente fram en stasjon.

### Søke radiostasjonsnavn (kun FM)

Velg FM-bølgelengden og åpne stasjonslisten for FM-radiostasjoner ved å vri den midtre skruknappen.

Vri knappen for å søke det ønskede stasjonsnavnet manuelt og trykk på knappen for å velge.

Den alfabetiske listen inneholder opp til 50 FM-radiostasjoner med best mottak. Denne listen kan oppdateres til enhver tid ↗ 26.

## Autolagringslister

Det kan søkes etter stasjonene med best mottak i en bølgelengde, og disse kan lagres automatisk via autolagre-funksjonen.

### Automatisk stasjonslagring

#### R15 BT / CD15 BT - Automatisk stasjonslagring

FM-bølgelengden har en autolagringsliste (AST), og 6 stasjoner fra denne kan lagres.

Ved lytting på radio trykkes og holdes **SETUP**-knappen: De 6 stasjonene med sterkest mottak lagres automatisk i AST.

#### Les dette

På grunn av signalstyrken er det mulig at det lagres mindre enn 6 stasjoner.

#### CD30 BT - Automatisk stasjonslagring

Avhengig av bil kan opptil 50 radiostasjoner oppdateres kontinuerlig og lagres automatisk av systemet.

#### CD35 BT - Automatisk stasjonslagring

Avhengig av bil kan opptil 50 radiostasjoner oppdateres kontinuerlig og lagres automatisk av systemet.

### Framhenting av stasjon

#### R15 BT / CD15 BT - Framhenting av stasjon

Velg ønsket bølgelengde og trykk deretter kort på stasjonsknapp 1...6 for å hente fram en lagret stasjon.

For å hente fram en stasjon fra autolagringslisten (AST) trykkes **SETUP**-knappen kortvarig mens det lyttes på radioen, for å aktivere AST-modus. Den sist valgte stasjonen vil bli mottatt. Trykk kortvarig

stasjonsknapp 1...6 for å hente fram en annen lagret stasjon i autolagringslisten.

### **CD30 BT - Framhenting av stasjon**

Velg ønsket bølgelengde og trykk deretter kort på stasjonsknapp 1...6 for å hente fram en lagret stasjon.

Alternativt velges ønsket bølgelengde og deretter utheves det lagrede stasjonsnummerfeltet i skjermen med knappen < eller >. Drei skruknappen for å søke manuelt i den lagrede stasjonslisten.

### **CD35 BT - Framhenting av stasjon**

Velg ønsket bølgelengde og trykk deretter kort på stasjonsknapp 1...6 for å hente fram en lagret stasjon.

Alternativt velges FM-bølgelengden og stasjonslisten for FM-radiostasjonen åpnes ved å vri den midtre dreieknappen. Vri knappen for å søke det ønskede stasjonsnavnet manuelt og trykk på knappen for å velge.

### **Oppdatere stasjoner manuelt**

Stasjoner kan også lagres manuelt i autolagringslisten<sup>1)</sup>.

Aktiver systemoppdateringen manuelt for å oppdatere stasjonslisten og legge inn de nyeste. Lyden vil kobles ut under den manuelle oppdateringen.

### **CD30 BT - Oppdatere stasjoner manuelt**

Trykk på knappen  $\mathbb{R}$  for å gå til menyen **Radio functions (Radiofunksjoner)**.

Drei skruknappen for å velge **Update FM list (Oppdater FM-liste)** og trykk for å bekrefte oppdateringen.

### **CD35 BT - Oppdatere stasjoner manuelt**

Trykk **SETUP / TEXT**-knappen og vri den midtre dreieknappen for å gå til **Radio functions (Radiofunksjoner)**.

Drei skruknappen for å velge **Update FM list (Oppdater FM-liste)** og trykk for å bekrefte oppdateringen.

## **Radiodatasystem (RDS)**

RDS er en FM-stasjonstjeneste som hjelper deg med å finne den ønskede stasjonen og sørger for feilfritt mottak.

### **Fordeler med RDS**

- Programnavnet for den valgte stasjonen vises på displayet i stedet for frekvensen.
- Ved automatisk stasjonsøk stiller infotainmentsystemet bare inn på RDS-stasjoner.
- Infotainmentsystemet stiller alltid inn på den best mottakelige sendefrekvensen for den valgte stasjonen ved hjelp av AF (Alternative Frequency).

### **R15 BT / CD15 BT - RDS-funksjoner**

#### **Konfigurere RDS**

Trykk **SETUP**-knappen og vri **OK**-skruknappen for å gå til **RDS**-menyen. Trykk på knappen for å velge.

<sup>1)</sup> Ikke med R15 BT / CD15 BT

Vri på skruknappen for å velge **RDS INNSTILLING**.

### Slå på og av RDS

Slå på/av **RDS-AF** ved å trykke **OK**-skruknappen. **AF** vises på displayet når RDS er aktiv.

### Tekstinformasjon (radiotekst)

Enkelte FM-radiostasjoner sender ut tekstinformasjon om radioprogrammet (f.eks. navn på sang).

Trykk **SETUP**-knappen og vri **OK**-skruknappen for å gå til **Radiotekster**-menyen.

Vri skruknappen for å velge **Radio** og trykk på knappen for å se denne informasjonen.

### CD30 BT - RDS-funksjoner

#### Konfigurere RDS

Når radioen er på, trykkes **RADIO/CD**-knappen for å gå til **Radio functions (Radiofunksjoner)**-menyen.

#### Slå på og av RDS

Slå på/av **RDS-AF** og trykk på skruknappen for å bekrefte. **RDS-AF** vises på displayskjermen når den er slått på.

#### I Traffic-tjeneste (trafikkinformasjon)

Trafikkradiostasjoner er FM RDS-stasjoner som sender trafikkmeldinger.

#### Slå I Traffic-tjenesten på og av

Slå trafikkmeldinger på og av:

Når radioen er på, trykkes **RADIO/CD**-knappen for å gå til **Radio functions (Radiofunksjoner)**-menyen.

Slå på/av i **Traffic** og trykk på skruknappen for å bekrefte.

- Hvis trafikkradioen er slått på, vises **i Traffic** i radioens hovedmeny.
- Kun trafikkradiotjeneste-stasjoner mottas.

■ Hvis trafikkradio-tjenesten er slått på, avbrytes avspillingen av CD/MP3 så lenge trafikkmeldingen varer.

■ Trafikkmeldinger sendes ikke automatisk når LW- eller MW-bølglengdene er valgt. Bytt lydkilde eller bølglengde til FM for å sikre at trafikkmeldinger sendes automatisk.

#### Blokkering av trafikkmeldinger

Blokkere en trafikkmelding, f.eks. ved avspilling av CD/MP3: Trykk på skruknappen.

Trafikkmeldingen avbrytes, men trafikkradioen er fortsatt slått på.

#### Programtypesøk (PTY)

Trykk på knappen **RADIO/CD** for å gå til menyen **Radio functions (Radiofunksjoner)**.

Trykk på < eller > for å komme til bølgebånd.

Velg PTY ved å dreie skruknappen.

Trykk på skruknappen eller knappen < eller > for å se listen med programtyper.

Velg et program blant følgende alternativer:

- **News (Nyheter)**
- **Pop music (Popmusikk)**
- **Sport**
- **Serious classics (Serious klassisk)**
- **Varied speech (Variert tale)**

Velg en stasjon fra listen.

Systemet foreslår automatisk et program som stemmer overens med det første valget.

### **Tekstinformasjon (radiotekst)**

Enkelte FM-radiostasjoner sender ut tekstinformasjon om radioprogrammet (f.eks. navn på sang).

Trykk kort på **[i]**-knappen for å se denne informasjonen.

Trykk på **[i]** en gang til, eller endre kilden for å gå tilbake til den opprinnelige displayvisningen.

## **CD35 BT - RDS-funksjoner**

### **Konfigurere RDS**

Trykk **SETUP / TEXT**-knappen og vri den midtre skruknappen for å gå til **Radio functions (Radiofunksjoner)**-menyen. Trykk på knappen for å velge.

Velg **RDS-AF** ved å dreie skruknappen.

### **Slå på og av RDS**

Slå på/av **RDS-AF** ved å trykke på den midtre skruknappen.

### **I Traffic-tjeneste (trafikkinformasjon)**

Trafikkradiostasjoner er FM RDS-stasjoner som sender trafikkmeldinger.

### **Slå I Traffic-tjenesten på og av**

Slå trafikkmeldinger på og av:

Trykk **SETUP / TEXT**-knappen og vri den midtre skruknappen for å gå til **Radio functions (Radiofunksjoner)**-menyen. Trykk på knappen for å velge.

Vri skruknappen for å velge **I Traffic** og slå på/av ved å trykke på knappen.

- Hvis trafikkradio-tjenesten er slått på, avbrytes avspillingen av CD/MP3 så lenge trafikkmeldingen varer.
- Trafikkmeldinger sendes ikke automatisk når LW- eller MW-bølglengdene er valgt. Bytt lydkilde eller bølglengde til FM for å sikre at trafikkmeldinger sendes automatisk.

### **Blokkering av trafikkmeldinger**

Blokkere en trafikkmelding, f.eks. ved avspilling av CD/MP3: Trykk på den midtre skruknappen (eller **→**-knappen).

Trafikkmeldingen avbrytes, men trafikkradioen er fortsatt slått på.

### **Tekstinformasjon (radiotekst)**

Enkelte FM-radiostasjoner sender ut tekstinformasjon om radioprogrammet (f.eks. navn på sang).

Trykk og hold **SETUP / TEXT**-knappen for å se denne informasjonen.

Trykk **→**-knappen eller vent i 30 sekunder for å gå tilbake til den opprinnelige displayvisningen.

## CD-spiller

Generell informasjon .....	30
Bruk .....	31

### Generell informasjon

Infotainmentsystemets CD-spiller kan spille av lyd-CD-er, MP3-CD-er og også WMA-CD-er.

Kun CD15 BT, CD 30 BT: AAC- og WAV-formater kan også avspilles.

### Viktig informasjon om lyd-CD-er og MP3/WMA-CD-er

#### Merk

DVD-plater, CD-singler med diameter på 8 cm eller CD-plater med spesiell form må aldri settes i lyd-anlegget.

Du må ikke sette klistremerker på CD-platene. CD-platene kan da sette seg fast i CD-stasjonen og ødelegge den. Det vil føre til kostbar utskifting av enheten.

- Det kan være at lyd-CD-er med kopibeskyttelse, som ikke overholder kravet til en standard lyd-CD, ikke avspilles riktig eller ikke avspilles i det hele tatt.

- Det er mulig at hjemmelagede CD-R-plater og CD-RW-plater og WMA-filer med digital rettighetsadministrasjon (DRM) fra nettbutikker for musikk, ikke spilles av korrekt eller ikke i det hele tatt.
- I CD-er med blandet modus (kombinasjoner av lyd og data, f.eks. MP3), vil kun lydspor bli registrert og avspilt.
- Brennte CD-R- og CD-RW-plater er mer utsatte for å få skader enn studioinnspilte CD-er. Riktig behandling er viktig, spesielt når det gjelder brennte CD-R- og CD-RW-plater. Se under.
- Unngå å sette fingeravtrykk når du skifter CD-er.
- Legg CD-plater tilbake i omslaget straks etter at du har tatt dem ut av CD-spilleren for å beskytte dem mot skitt og skader.
- Skitt og væske som søles på CD-plater, kan ødelegge lydspillerens linse inne i enheten og forårsake feil.

- Beskytt CD-er mot varme og direkte sollys.
- Følgende begrensinger gjelder for MP3/WMA-CD-er:  
Kun MP3-filer og WMA-filer kan leses.  
Maksimal mappestrukturdybde: 11 nivåer  
Maksimalt antall MP3 og/eller WMA-filer som kan lagres: 1000 filer  
Aktuelle spilleliste-filletter-navn: .m3u, .pls  
Spillelisteoppføringene må være lagret som relative baner.
- Betjeningen av MP3- og WMA-filer er identisk. Når en CD-plate med WMA-filer er lastet inn, vises MP3-relaterte menyer.

## Bruk

### CD15 BT - bruk av CD-spiller

#### Starte CD-avspilling

Slå på infotainmentsystemet (ved å trykke på -knappen) og skyv CD-en inn i CD-sporet med den trykte siden opp, inntil den trekkes inn: CD-avspillingen starter automatisk.

Hvis det allerede finnes en CD i enheten, trykkes **MEDIA**-knappen flere ganger for å velge den ønskede lyd-kilden: CD-avspillingen starter.

#### Les dette

Avhengig av de lagrede dataene på lyd-CD-en eller MP3-CD-en vil forskjellig informasjon om CD-en og det aktuelle musikksporet vises på displayet.



#### Velg et album eller spor

Vri på **OK**-skruknappen for å velge et album eller spor fra listen.

#### Hoppe til neste eller forrige spor

Trykk raskt en eller flere ganger på knappen  eller .

#### Hurtigspoling for- og bakover

Trykk og hold inne knappen  eller  for å spole raskt fremover eller bakover i det nåværende sporet.

#### Avspilling i tilfeldig rekkefølge

Under CD-avspilling trykkes og holdes tallknappen 4 (stasjonsknapper 1...6) for å aktivere tilfeldig avspilling.

**MIX** vises på displayet når avspilling i tilfeldig rekkefølge er aktiv.

#### Les dette

På en MP3-CD vil tilfeldig avspillingsfunksjon bare gjelde det nåværende albumet.

Trykk og hold tallknappen 4 igjen for å deaktivere.

**MIX** forsvinner fra displayet.

Avspilling i tilfeldig rekkefølge kan også deaktiveres ved å skyve ut CD-platen.

#### Les dette

Avspilling i tilfeldig rekkefølge deaktiveres ikke når lydanlegget er slått av eller lyd-kilden endres.

**Pause**

Trykk kort på  $\odot$ -skruknappen,  $\otimes$ , eller på både  $\blacktriangleleft$  og  $\blacktriangleleft$  samtidig for å avbryte avspilling av en CD- eller MP3-CD-plate. Trykk på nytt for å gjenoppta avspilling.

Pausefunksjonen deaktiveres automatisk når volumet justeres, ved bytte av lydkilde eller automatisk mottak av informasjonsmeldinger.

**Vis ekstra tekstinformasjon (CD-tekst eller ID3-tagger)**

Etter valg av et spor eller album trykkes tallknappen **5** kortvarig (stasjonsknapper 1...6) for å gå til den tilgjengelige tekstinformasjonen på CD-en (f.eks. artistnavn, albumnavn eller sangnavn).

Trykk og hold tallknappen **5** for å vise all tekstinformasjon på en gang.

Trykk  $\rightarrow$ -knappen for å avslutte visningen.

**Ta ut en CD-plate**

Trykk på knappen  $\triangle$ : CD-en skyves ut av CD-åpningen.

Dersom CD-en ikke fjernes etter utstøting, trekkes den automatisk inn igjen etter et par sekunder.

**CD30 BT - bruk av CD-spiller****Starte CD-avspilling**

Slå på infotainmentsystemet (ved å trykke på  $\odot$ -knappen) og skyv CD-en inn i CD-sporet med den trykte siden opp, inntil den trekkes inn: CD-avspillingen starter automatisk.

Hvis det allerede finnes en CD i enheten, trykkes **RADIO/CD**-knappen: CD-avspillingen starter.

**Les dette**

Avhengig av de lagrede dataene på lyd-CD-en eller MP3-CD-en vil forskjellig informasjon om CD-en og det aktuelle musikksporet vises på displayet.

**Velge et album eller spor**

Drei på skruknappen for å velge et album eller spor fra listen.

**Hoppe til neste eller forrige spor**

Trykk raskt en eller flere ganger på knappen  $\blacktriangleleft$  eller  $\blacktriangleright$ .

**Hurtigspoling for- og bakover**

Trykk og hold inne knappen  $\blacktriangleleft$  eller  $\blacktriangleright$  for å spole raskt fremover eller bakover i det nåværende sporet.

**Avspilling i tilfeldig rekkefølge**

Åpne menyen **Other audio settings (Andre lydinnstillinger)**.

Velg **Random (Tilfeldig)**, og trykk på skruknappen for å aktivere.

**Les dette**

I forbindelse med CD-plater med MP3/WMA-filer spilles sporene på gjeldende album, og deretter neste album, i tilfeldig rekkefølge.

**Pause**

Trykk på  $\otimes$ -knappen eller både  $\blacktriangleleft$ - og  $\blacktriangleleft$ -knappene samtidig for å avbryte avspillingen av CD/MP3-CD-platen.

Denne funksjonen deaktiveres automatisk når volumet justeres, ved bytte av kilde eller automatisk mottak av informasjonsmeldinger.



### Velge spor ved å bruke lyd-CD- eller MP3-menyen

#### Ved avspilling av lyd-CD

Velge et spor på lyd-CD: Drei på skruknappen, og velg ønsket spor.

#### Ved avspilling av MP3

Trykk på  $\triangleright$ -knappen for å gå til undermappen eller sporet.

Trykk på  $\triangleleft$ -knappen for å gå tilbake til hovedmappen.

Trykk på  $\triangleleft$ -knappen og hold den inne for å gå til rotmappen.

Trykk på  $\triangleright$ -knappen og hold den inne for å se navnet på sporet som spilles.

Når et album er valgt:

- Trykk på skruknappen for å vise spor-listen.
- Drei på skruknappen for å velge spor.

### Vis ekstra tekstinformasjon (CD-tekst eller ID3-tagger)

Etter valg av et spor eller album trykkes  $\square$ -knappen for å gå til den tilgjengelige tekstinformasjonen på CD-en

(f.eks. artistnavn, albumnavn eller sangnavn). Trykk  $\square$  på nytt for å gå ut av det aktuelle skjermbildet.

Trykk på  $\square$ -knappen for å se hele navnet på albumet eller sporet som spilles. Trykk  $\square$  på nytt for å gå ut av skjermbildet.

### Ta ut en CD-plate

Trykk på knappen  $\triangle$ : CD-en skyves ut av CD-åpningen.

Dersom CD-en ikke fjernes etter utstøting, trekkes den automatisk inn igjen etter et par sekunder.

## CD35 BT - bruk av CD-spiller

### Starte CD-avspilling

Slå på infotainment-systemet (ved å trykke på  $\odot$ -knappen) og skyv CD-en inn i CD-spolet med den trykte siden opp, inntil den trekkes inn: CD-avspillingen starter automatisk.

Hvis det allerede finnes en CD i enheten, trykkes **MEDIA**-knappen flere ganger for å velge den ønskede lyd-kilden: CD-avspillingen starter.

### Les dette

Avhengig av de lagrede dataene på lyd-CD-en eller MP3-CD-en vil forskjellig informasjon om CD-en og det aktuelle musikksporet vises på displayet.

### Velge et album eller spor

Vri den midtre skruknappen for å velge et album eller spor fra listen.

### Hoppe til neste eller forrige spor

Trykk raskt en eller flere ganger på knappen  $\lll$  eller  $\ggg$ .

### Hurtigspoling for- og bakover

Trykk og hold inne knappen  $\lll$  eller  $\ggg$  for å spole raskt fremover eller bakover i det nåværende sporet.

### Avspilling i tilfeldig rekkefølge

Trykk på knappen **SETUP / TEXT** for å gå til innstillingsmenyen.



Vri den midtre skruknappen for å velge **Audio settings (Lydinntillinger)** og trykk knappen for å bekrefte.

Velg **Random (Tilfeldig)**, og trykk på knappen for å aktivere.

**Les dette**

I forbindelse med CD-plater med MP3/WMA-filer spilles sporene på gjeldende album, og deretter neste album, i tilfeldig rekkefølge.

**Pause**

Trykk kort på volum-skruknappen, , eller på både - og -knappene samtidig for å avbryte avspilling av en CD- eller MP3-CD-plate. Trykk på nytt for å gjenoppta avspilling.

Pausefunksjonen deaktiveres automatisk når volumet justeres, ved bytte av lydkilde eller automatisk mottak av informasjonsmeldinger.

**Vise ekstra tekstinformasjon  
(CD-tekst eller ID3-tagger)**

Etter valg av et spor eller album trykkes og holdes den sentrale skruknappen for å gå til den tilgjengelige tekstinformasjonen på CD-en (f.eks. artistnavn, albumnavn eller sangnavn).

Trykk -knappen for å avslutte visningen.

**Ta ut en CD-plate**

Trykk på knappen : CD-en skyves ut av CD-åpningen.

Dersom CD-en ikke fjernes etter utstøting, trekkes den automatisk inn igjen etter et par sekunder.

## AUX-inngang

Generell informasjon ..... 35

Bruk ..... 35

### Generell informasjon

#### CD30 BT

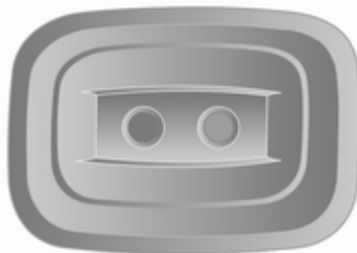

Det finnes en AUX-kontakt for tilkobling av eksterne lydkilder.

**Les dette**

Kontakten må alltid holdes ren og tørr.

Det er for eksempel mulig å koble til en bærbar CD-spiller med RCA-plugg eller en 3,5 mm stereoplugg i AUX-inngangen.

#### R15 BT / CD15 BT, CD35 BT

På infotainmentenheten er det plassert en AUX-kontakt for tilkobling av eksterne lydkilder.

**Les dette**

Kontakten må alltid holdes ren og tørr.

Det er for eksempel mulig å koble til en bærbar CD-spiller med en 3,5 mm stereoplugg i AUX-inngangen.

### Bruk

En lydkilde som er koblet til AUX-inngangen, kan bare betjenes med kontrollene på lydkilden, dvs. ikke via infotainmentsystemet. Velg bare et spor direkte på lydkilden når bilen står i ro.

**Merk**

Før tilkobling og frakobling av en tilbehørsenhet, f.eks. en bærbar CD-spiller, slås spilleren og infotainment-systemet av, for å unngå lyd kvalitetsproblemer og mulige skader på utstyret.

Når du kobler til via stereopluggen, gjenkjenner systemet lydkilden automatisk. Avhengig av opptaksvolumet kan det oppstå en forsinkelse før lydkilden kan høres.

Artisten eller sporets navn vises ikke på displayet.

**R15 BT / CD15 BT - Bruk av AUX-inngang**

Trykk på **MEDIA**-knappen for å endre lydkilden til AUX-modus, slå deretter på tilbehørsenheten. AUX vises på skjermen.

**AUX-innstillinger**

Trykk på knappen **SETUP** for å gå til innstillingsmenyen.

Velg AUX IN og vri **OK**-skruknappen inntil den ønskede innstillingen kan velges fra:

- HI (300 mV)
- MID (600 mV)
- LO (1200 mV)

**CD30 BT - Bruk av AUX-inngang**

Trykk **RADIO/CD**-knappen for å aktivere AUX-modusen, slå deretter på tilbehørsenheten.

**CD35 BT - Bruk av AUX-inngang**

Trykk på **MEDIA**-knappen for å aktivere AUX-modus, slå deretter på tilbehørsenheten. Jack vises på skjermen.

## USB-kontakt

Generell informasjon .....	37
Spille lagrede lydfile .....	38

### Generell informasjon

#### R15 BT / CD15 BT, CD35 BT

På infotainmentenheten er det plassert en USB-kontakt for tilkobling av eksterne lydkilder.

#### CD30 BT



Det finnes en USB-kontakt for tilkobling av eksterne lydkilder.

#### Les dette

Kontakten må alltid holdes ren og tørr.

Det kan tilkobles en MP3-spiller, USB-stasjon eller en iPod til USB-porten.

Disse enhetene betjenes via betjeningselementene og menyene til Infotainment.

### Informasjon

#### MP3-spiller og USB-stasjoner

- MP3-spillerne og USB-stasjonene som er tilkoblet, må samsvare med USB masselagrings-klassespesifikasjonen (USB MSC).
- Bare MP3-spillere og USB-plugger med sektorstørrelse på 512 bytes og klyngestørrelse mindre eller lik 32 kBytes eller mindre i FAT32-filsystemet støttes.
- Harddiskstasjoner (HDD) støttes ikke.
- Følgende begrensninger gjelder for data som er lagret på en MP3-spiller eller en USB-enhet:

Kun MP3-filer, WMA-, ACC<sup>1)</sup>- og OGG<sup>2)</sup>-filer kan leses. WAV-filer og alle andre komprimerte filer kan ikke avspilles

Maksimal mappestrukturdybde: 11 nivåer

Maksimalt antall filer som kan lagres: 1000 filer

Det er mulig at WMA-filer med digital rettighetsadministrasjon (DRM) fra nettbutikker for musikk, ikke spilles av korrekt eller ikke i det hele tatt

Aktuelle spilleliste-filer:  
navn: .m3u, .pls

Spillelisteoppføringene må være lagret som relative baner

## Spille lagrede lydfile

Velg en mappe (MP3-spiller, USB-minnepinne) eller spilleliste (bærbar digital musikkspiller) avhengig av hvilken tilleggsenhet som er tilkoblet.

1) Ikke med CD30 BT.

2) Kun CD30 BT.

Etter tilkobling er det bare mulig å bruke kontrollene og menyene i infotainmentsystemet for å betjene tilbehørsenheten.

Bruk av datakilder som er koblet til via USB er hovedsakelig som for en lyd/MP3/WMA-CD ↗ 31.

## R15 BT / CD15 BT - Spille av musikk via USB

### MP3-spiller / iPod / USB-stasjoner

Systemet registrerer tilbehørsenheten når en USB-enhet tilkobles, og det aktuelle sporet vises automatisk.

Når en ny tilbehørsenhet er tilkoblet, avspilles det første sporet i den første mappen automatisk. Når enheten tilkobles på nytt, gjenopptas det tidligere avspilte sporet.

### Velge et spor

Gå først til menystrukturen for tilbehørsenheten for å velge spor direkte (og endre mapper) ved å trykke OK-

skruknappen under avspilling. Velg sporene og veksle mapper ved å vri og trykke på knappen.

## CD30 BT - Spille av musikk via USB

### MP3-spiller / iPod / USB-stasjoner

Systemet registrerer tilbehørsenheten når en USB-enhet tilkobles, og AUX-USB-menyen vises automatisk.

### Velge et spor

Velg sporene direkte ved å vri og trykke på den midtre skruknappen.

Som standard oppføres album i alfabetisk rekkefølge.

Hvis en USB-minnepinne er koblet til, er alle mappene på samme nivå på trestrukturen.

Avhengig av typen tilleggsenhet som er koblet til kan du avgrense valget til mapper og filer eller ved bruk av søkekriterier:

- Artists (Artister)
- Albums (Album)

- Genres (Sjangere)
- Playlists (Spillelister)
- Songs (Sanger)

## CD35 BT - Spille av musikk via USB

### MP3-spiller / iPod / USB-stasjoner

Systemet registrerer tilbehørsenheten når en USB-enhet tilkobles, og det første sporet i den første mappen avspilles automatisk. Når enheten tilkobles på nytt, gjenopptas det tidligere avspilte sporet.

### Velge et spor

Gå først til menystrukturen for tilbehørsenheten for å velge spor direkte (og endre mapper) ved å trykke på den midtre skruknappen under avspilling (med iPod vris knappen for gå til menyen). Velg sporene og veksle mapper ved å vri og trykke på knappen.

### Frakobling fra USB-kontakten

Avspillingen stanser umiddelbart når ledningen for tilbehørsenheten trekkes ut av USB-kontakten.

## Bluetooth musikk

Generell informasjon .....	40
Betjening .....	40

### Generell informasjon

Bluetooth-aktiverte tilbehørs-lydkilder (f.eks. musikkmobiler, MP3-spillere osv.) som støtter Bluetooth-musikkprotokollen A2DP, kan kobles trådløst til Infotainment.

### Informasjon

- Infotainment kan kun kobles til Bluetooth-utstyr som støtter A2DP (Advanced Audio Distribution Profile). Det kan oppstå tilkoblingsproblemer med tidligere versjoner.
- Bluetooth-utstyret må støtte AVRCP (Audio Video Remote Control Profile) versjon 1.0 eller høyere. Hvis utstyret ikke støtter AVRCP, kan kun volumet kontrolleres via Infotainment.
- Før Bluetooth-utstyret kobles til Infotainment, må du gjøre deg kjent med bruksanvisningen for Bluetooth-funksjoner.

### Betjening

#### Forholdsregler

De følgende forutsetningene må tilfredsstilles for å kunne styre en Bluetooth-aktivert lydenhet via infotainmentsystemet:

- Bluetooth-funksjonen til Infotainmentsystemet må være aktivert ↗ 70.
- Bluetooth-funksjonen i den Bluetooth-aktiverte eksterne lydkilden må være aktivert (se bruksanvisning for lydenheten).
- Avhengig av lydkilden kan det være nødvendig å innstille enheten som "synlig" (se bruksanvisning for lydenheten).
- Lydkilden må pares med og kobles til infotainmentsystemet.



## R15 BT / CD15 BT - Spille av musikk via Bluetooth

### Bluetooth-tilkobling

Det må settes opp en kobling mellom lydenheten og infotainmentsystemet via Bluetooth, dvs. at enheten må være paret til bilen før den brukes.

- Maksimalt 5 lydenheter kan pares og lagres i enhetslisten, men bare én kan kobles til om gangen.
- Hvis enheten har både lydspiller og telefonfunksjoner, vil begge funksjoner bli paret. Pare en mobiltelefon ⇨ 70.
- Telefonfunksjoner forblir aktive når lydspilleren er i bruk, og avspilling av lyd opphører ved bruk av telefonen.

### Paring av eksternt lydenhet til infotainmentsystemet

Trykk **TEL**-knappen og velg **Pare enhet** ved å vri og trykke **OK**-skruknappen for å pare lydenheten. **Klar for paring** vises på displayet.

Deretter søkes på lydenheten etter Bluetooth-utstyr i nærheten av enheten.

Velg **My Radio** (dvs. navnet på systemet) fra listen på lydenheten, og tast deretter inn paringskoden som vises på displayet i infotainmentsystemet, på lydenhetens tastatur hvis det er aktuelt.

### Les dette

Hvis lydenheten ikke har skjerm, skrives standard-paringskoden på enheten, og deretter i Infotainment-systemet. Se bruksanvisningene for denne standard-paringskoden for lydenheter, vanligvis **0000**. Avhengig av enheten vil paringskoden kanskje måtte skrives i motsatt rekkefølge, dvs. først på Infotainment-systemet.

Hvis paringen mislykkes, returnerer systemet til den forrige menyen og en tilsvarende melding vises. Gjenta prosedyren om nødvendig.

Når paring er fullført, vises en bekreftelemelding etterfulgt av navnet på den paret lydenheten på infotainmentsystemets display.

### Les dette

Når en Bluetooth-tilkobling er aktiv, vil kontroll av lydenheten med infotainmentsystemet medføre at lydenhetens batteri utlades hurtigere.

### Koble til en lydenhet

Lydenheter kobles automatisk til infotainmentsystemet etter at paringsprosedyren er fullført.

For å koble til en lydenhet etter at den er paret, eller for å koble til en annen paret lydenhet enn den nåværende, trykkes **TEL**-knappen og deretter velges **Velg enhet**-menyen. Enhetslisten viser lydenhetene som er paret.

Velg ønsket enhet fra listen, og bekreft ved å trykke på **OK**-skruknappen. En displaymelding bekrefter tilkoblingen.

### Koble fra en lydenhet

Trykk **TEL**-knappen (eller **SETUP**-knappen) og velg **Bluetooth connection (Bluetooth-forbindelse)** for å koble en lydenhet fra infotainmentsystemet. Velg ønsket enhet fra enhetslisten, velg deretter **Disconnect the device (Koble fra**

**enheten)** ved å vri og trykke på **OK**-skruknappen. En displaymelding bekrefter frakoblingen.

Hvis lydenheten slås av eller Bluetooth-funksjonen på lydenheten deaktiveres, frakobles enheten fra infotainmentsystemet.

### Oppheving av paring av ekstern lydenhet fra infotainmentsystemet

Hvis listen med parede lydenheter er full, kan en ny enhet bare pares hvis en eksisterende paring oppheves.

For å oppheve paringen, dvs. slette en lydenhet fra minnet i systemet, trykkes **TEL**-knappen og **Slette enhet** velges. Velg ønsket lydenhet fra listen og trykk **OK**-skruknappen for å bekrefte sletting ved forespørsel.

### Drift via Infotainment

Etter paring og trådløs tilkobling begynner avspillingen automatisk.

Lydenheten kan betjenes via infotainmentsystemets funksjonsknapper, skruknapper og displaymenyer.

Omfanget av tilgjengelige funksjoner som kan betjenes via infotainmentsystemet avhenger av typen lydspiller.

Bruk av lydenheten når den er trådløst tilkoblet, er lik med bruken av CD-spilleren ⇨ 31.

### CD30 BT - Spille av musikk via Bluetooth

#### Bluetooth-tilkobling

Det må settes opp en kobling mellom lydenheten og infotainmentsystemet via Bluetooth, dvs. at enheten må være paret til bilen før den brukes.

- Maksimalt 5 lydenheter kan pares og lagres i enhetslisten, men bare én kan kobles til om gangen.
- Hvis enheten har både lydspiller og telefonfunksjoner, vil begge funksjoner bli paret. Pare en mobiltelefon ⇨ 70.
- Telefonfunksjoner forblir aktive når lydspilleren er i bruk, og avspilling av lyd opphører ved bruk av telefonen.

### Paring av ekstern lydenhet til infotainmentsystemet

Trykk på **ŕ**-knappen og velg **Bluetooth connection (Bluetooth-forbindelse)** for å pare lydenheten. Velg et tomt spor ved å dreie skruknappen og trykke på skruknappen eller knappen **<** eller **>** for å vise den neste menyen.

Velg **Pare lydenhet** ved å dreie og trykke på skruknappen, og søk deretter i lydenheten etter Bluetooth-utstyr i nærheten av enheten.

Velg **My Radiosat** (dvs. navnet på systemet) fra listen på lydenheten, og tast deretter inn paringskoden som vises på displayet i infotainmentsystemet, på lydenhetens tastatur hvis det er aktuelt.

#### Les dette

Hvis lydenheten ikke har skjerm, skrives standard-paringskoden på enheten, og deretter i Infotainmentsystemet. Se bruksanvisningene for denne standard-paringskoden for lydenheter, vanligvis **0000**. Avhengig

av enheten vil paringskoden kanskje måtte skrives i motsatt rekkefølge, dvs. først på Infotainment-systemet.

Hvis paringen mislykkes, vises meldingen **Connection has failed. (Tilkobling mislyktes.)** og en lyd utløses. Gjenta prosedyren om nødvendig.

Når paring er fullført, vises en bekref- telsesmelding etterfulgt av navnet på den parede lydenheten på infotain- mentsystemets display.

#### Les dette

Når en Bluetooth-tilkobling er aktiv, vil kontroll av lydenheten med info- tainmentsystemet medføre at lyden- hetens batteri utlades hurtigere.

#### Koble til en lydenhet

For å koble til en lydenhet etter at den er paret, eller for å koble til en annen paret lydenhet enn den nåværende, trykkes **⌘**-knappen og deretter vel- ges **Bluetooth connection (Bluetooth- forbindelse)**.

Enhetslisten viser lydenhetene som er paret. Velg ønsket enhet fra listen. Velg **Connect the device (Koble til**

**enheten)** og bekreft ved å trykke på skruknappen. En displaymelding be- krefter tilkoblingen.

#### Koble fra en lydenhet

En lydenhet kobles fra infotainmentsy- stemet ved å velge ønsket enhet fra menyen **Bluetooth connection (Bluetooth-forbindelse)** og deretter velge **Disconnect the device (Koble fra enheten)** ved å dreie og trykke på skruknappen. En displaymelding be- krefter frakoblingen.

Hvis lydenheten slås av eller Blue- tooth-funksjonen på lydenheten de- aktiveres, frakobles enheten fra info- tainmentsystemet.

#### Oppheving av paring av eksternt lydenhet fra infotainmentsystemet

Hvis listen med parede lydenheter er full, kan en ny enhet bare pares hvis en eksisterende paring oppheves.

For å oppheve paringen, dvs. slette en lydenhet fra minnet i systemet, trykkes **⌘**-knappen og **Bluetooth connection (Bluetooth-forbindelse)** velges. Velg ønsket lydenhet i listen,

trykk på skruknappen eller knappen **<** eller **>** og velg **Delete this device (Slett denne enheten)**.

#### Drift via Infotainment

Etter paring og trådløs tilkobling be- gynner avspillingen automatisk.

Lydenheten kan betjenes via infotain- mentsystemets funksjonsknapper, skruknapper og displaymenyer.

Omfanget av tilgjengelige funksjoner som kan betjenes via infotainment- systemet avhenger av typen lydspil- ler.

Bruk av lydenheten når den er tråd- løst tilkoblet, er lik med bruken av CD- spilleren **↻** 31.

#### CD35 BT - Spille av musikk via Bluetooth

##### Bluetooth-tilkobling

Det må settes opp en kobling mellom lydenheten og infotainmentsystemet via Bluetooth, dvs. at enheten må være paret til bilen før den brukes.

- Maksimalt 5 lydenheter kan pares og lagres i enhetslisten, men bare én kan kobles til om gangen.
- Hvis enheten har både lydspiller og telefonfunksjoner, kan en eller begge funksjoner bli paret. Pare en mobiltelefon ⇨ 70.
- Telefonfunksjoner forblir aktive når lydspilleren er i bruk, og avspilling av lyd opphører ved bruk av telefonen.

#### Paring av eksternt lydenhet til infotainmentsystemet

Trykk på **SETUP / TEXT**-knappen og velg **Bluetooth connection (Bluetooth-forbindelse)** for å pare lydenheten. Velg et tomt spor ved å vri den midtre skruknappen og trykke på knappen for å vise den neste menyen.

Velg **Pare enhet** ved å vri og trykke på skruknappen, og søk deretter i lydenheten etter Bluetooth-utstyr i nærheten av enheten.

Velg **My\_Radio** (dvs. navnet på systemet) fra listen på lydenheten, og tast deretter inn paringskoden som vi-

ses på displayet i infotainmentsystemet, på lydenhetens tastatur hvis det er aktuelt.

#### Les dette

Hvis lydenheten ikke har skjerm, skrives standard-paringskoden på enheten, og deretter i Infotainment-systemet. Se bruksanvisningene for denne standard-paringskoden for lydenheter, vanligvis **0000**. Avhengig av enheten vil paringskoden kanskje måtte skrives i motsatt rekkefølge, dvs. først på Infotainment-systemet.

Hvis paringen mislykkes, vises meldingen **Paring mislykket**. Gjenta prosedyren om nødvendig.

Når paring er fullført, vises en bekref- telsesmelding etterfulgt av navnet på den paret lydenheten på infotain- mentsystemets display.

#### Les dette

Når en Bluetooth-tilkobling er aktiv, vil kontroll av lydenheten med info- tainmentsystemet medføre at lyden- hetens batteri utlades hurtigere.

#### Koble til en lydenhet

Lydenheter kobles automatisk til info- tainmentsystemet etter at paringspro- sedyren er fullført.

For å koble til en lydenhet etter at den er paret, eller for å koble til en annen paret lydenhet enn den nåværende, trykkes **SETUP / TEXT**-knappen og deretter velges **Bluetooth connection (Bluetooth-forbindelse)** (eller trykk **TEL**-knappen når det ikke er tilkoblet noen enhet). Enhetslisten viser lyden- hetene som er paret.

Velg ønsket enhet fra listen, og be- kreft ved å trykke på den midtre skru- knappen. En displaymelding bekref- ter tilkoblingen.

#### Koble fra en lydenhet

En lydenhet kobles fra infotainmentsy- stemet ved å velge ønsket enhet fra menyen **Bluetooth connection (Bluetooth-forbindelse)** og deretter velge **Disconnect the device (Koble fra enheten)** ved å vri og trykke på den midtre skruknappen. En displaymel- ding bekrefter frakoblingen.

Hvis lydenheten slås av eller Bluetooth-funksjonen på lydenheten deaktiveres, frakobles enheten fra infotainmentsystemet.

### **Oppheving av paring av ekstern lydenhet fra infotainmentsystemet**

Hvis listen med parede lydenheter er full, kan en ny enhet bare pares hvis en eksisterende paring oppheves.

For å oppheve paringen, dvs. slette en lydenhet fra minnet i systemet, trykkes **SETUP / TEXT**-knappen og **Bluetooth connection (Bluetooth-forbindelse)** velges. Velg ønsket lydenhet i listen, trykk på den midtre skruknappen og velg **Slette**.

### **Drift via Infotainment**

Etter paring og trådløs tilkobling begynner avspillingen automatisk.

Lydenheten kan betjenes via infotainmentsystemets funksjonsknapper, skruknapper og displaymenyer.

Omfanget av tilgjengelige funksjoner som kan betjenes via infotainmentsystemet avhenger av typen lydspiller.

Bruk av lydenheten når den er trådløst tilkoblet, er lik med bruken av CD-spillere ↪ 31.

## Navigering

Generell informasjon .....	46
Bruk .....	49
Angi destinasjon .....	55
Veivisning .....	58
Symboloversikt .....	62

## Generell informasjon

### ⚠ Advarsel

Navigasjonssystemet er en hjelp for dine navigasjonsferdigheter og erstatter ikke disse. Kjør med spesiell forsiktighet og oppmerksomhet og legg opp til en sikker, årvåken holdning.

Hvis en instruksjon i navigasjonssystemet er i motstrid med trafikkreglene, skal trafikkreglene alltid følges.

Navigasjonssystemet leder deg på en pålitelig måte frem til det valgte reisemålet, uten behov for fysiske veikart.

Hvis **Trafikkinfo**-tjenesten er tilgjengelig i ditt land eller region, tas den aktuelle trafikksituasjonen også med i beregningen ved ruteplanleggingen. Systemet mottar trafikkmeldinger i det gjeldende mottaksområdet.

For å motta en mest mulig oppdatert sanntids trafikkinformasjon bør du abonnere på Live-tjenesten via **TomTom™**-websiden.

## Navigasjonssystemets virkemåte

Bilens posisjon og bevegelse registreres av navigeringssystemet ved hjelp av følere.

Tilbakelagt strekning bestemmes av bilspeedometerets signal, og dreibevegelser i svinger bestemmes av en gyroføler. Posisjonen bestemmes av GPS-satellitter (Global Positioning System).

Ved å sammenligne disse følersignallene med de digitale kartene på navigasjonssystemets SD-kort er det mulig å fastslå bilens nøyaktige posisjon.

Systemet kalibreres automatisk første gang bilen kjøres, eller etter en fergeoverfart osv. Det er derfor normalt hvis bilens plassering ikke angis nøyaktig før bilen har kjørt en viss strekning.

Etter at måladresse eller interessepunkter (nærmeste bensinstasjon, hotell osv.) er oppgitt, beregnes ruten fra bilens posisjon til det valgte reisemålet.

Veivisningen skjer i form av talemeldinger og informasjon på displayet.

### ⚠ Advarsel

Områder som for eksempel enveiskjorte gater og fotgjengersoner er ikke merket på kartet i navigasjonssystemet. På slike steder vil systemet muligens utløse en advarsel som må kvitteres. Legg derfor spesielt merke til enveiskjorte gater og andre gater og innkjørsler som det ikke kan kjøres inn i.

### SD-kort

Et SD-kort leveres sammen med navigasjonssystemet, og dette inneholder blant annet et digitalt kart med byer og veier for landet du bor i.

Etter levering av en ny bil kan det digitale kartet oppdateres uten kostnad i maksimalt 60 dager. Etter denne tiden er kartoppdateringer ikke lenger gratis.

### TomTom HOME™ programvareinstallasjon

For å oppdatere de digitale kartene og ha fordel av eksklusive nedlastbare tjenester, inkludert sanntids sikkerhets- og trafikkmeldinger, må det opprettes en konto på TomTom™-websiden, og den kostnadsfrie TomTom HOME™-programvaren må installeres.

#### Opprette en konto

Opprett din egen TomTom™ internettkonto via TomTom™-websiden. Velg f.eks. alternativet **Opprette konto** på websiden og registrer nødvendige informasjonen.

### Installere programvaren



Sett SD-kortet i kortleseren på datamaskinen din (eller en ekstern kortleser) mens datamaskinen er koblet til Internett. Programvareinstallasjonen starter automatisk.

Følg instruksjonene på skjermen for å installere den kostnadsfrie TomTom HOME™-programvaren.

SD-kortet ditt registreres automatisk av systemet etter det første oppsettet.

## Oppdatering av SD-kortet og navigasjonssystemet

Oppdateringer publiseres jevnlig, f.eks. for revisjoner av kart og sikkerhetskameraer.

Disse oppdateringene er bare tilgjengelige via **TomTom HOME**-programvaren, som kan nås via SD-kortet.

Ved å bruke **TomTom HOME**-programvaren er det mulig å:

- Oppdatere navigasjonssystemet (kart, sikkerhetskameraer osv.)
- Abonnere på LIVE-tjenester
- Lagre systemdata på datamaskinen
- Legge til eller slette data
- Tilpasse systemet
- Dele kartkorreksjoner med andre **Map Share™**
- Laste ned den fullstendige brukerhåndboken for TomTom™ navigasjonssystemet.

Menyene i **TomTom HOME**-programvaren veileder deg gjennom disse prosessene.

## Systemoppdatering

For å få maksimalt utbytte av navigasjonssystemet bør det oppdateres så ofte som mulig. **Map Share™** kartoppdateringer kan for eksempel deles med alle andre brukere av systemet.

## Hovedfunksjoner i TomTom HOME-applikasjonen Laste ned nye og ekstra kart

Velg **Legge til kart**-ikonet for å få tilgang til menyen hvor kartene kan lastes ned.

## Nedlasting av stemmer, interessepunkter osv.

Velg ikonet Add Traffic (legge til trafikk), Voices (stemmer), Safety Cameras (sikkerhetskameraer) osv. for å:

- laste ned stemmer for å tilpasse systemet,
- laste ned interessepunkter osv.

## Les dette

I enkelte land er det ulovlig å laste ned og aktivere fotoboksvarslingen, og overtredelse kan føre til rettsforfølgelse.

## Lagre SD-kort og systemdata

Systemdata kan lagres på din datamaskin og også hentes fram igjen, ved behov.

Det anbefales å lagre systemdataene jevnlig. Når dataene lagres, kan de gjenopprettes, for eksempel hvis SD-kortet blir borte eller skades.

## Laste ned instruksjoner

Det er mulig å få tilgang til den fullstendige brukerhåndboken for TomTom™-navigasjonssystemet.

## Tilpasse systemet

Det er også mulig å tilpasse systemet ved å legge inn nye interessepunkter og syntetiske stemmer og ved å endre fargevalgene.



## Bruk

### Fjernkontroll

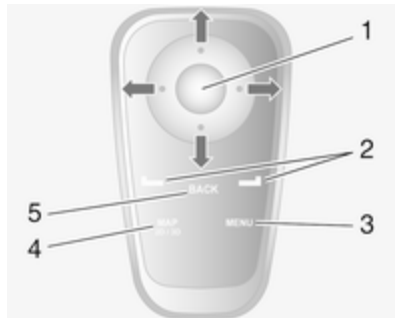

1. Midtknapp: Bekreft, gå til hurtigmenyen  
Trykk opp, ned, høyre, venstre:  
Flytt rundt i menyen eller kartet  
Trykk opp/ned: Juster kartskalaen (zoom inn/ut)  
Trykk høyre: Gå til trafikkinformasjon
2. Programknapper (⌂ og ↵)  
Fra menyen: Velg og bekreft handlinger

Fra kartet: Venstre knapp (⌂) - Gjentar en talemelding.  
Høyre knapp (↵) - Viser ruteoversikt

3. **MENU:** Gå til hovedmenyen

#### 4. MAP 2D/3D

Fra menyen: Viser kart

Fra kartet: Endrer kart til 2D/3D-modus

5. **BACK:** tilbake til forrige skjermbilde



Programknappene (⌂ og ↵) brukes til å velge eller bekrefte handlinger som vises nederst på skjermen.

Lysdioden på fjernkontrollen blinker én gang når fjernkontrollen kobles til navigasjonssystemet. For å koble til raskere trykker du på en av knappene på fjernkontrollen når systemet starter før den juridiske informasjonen vises.

Hvis lysdioden blinker og en melding kommer frem på skjermen, må batteriene skiftes.

### Skifte batterier

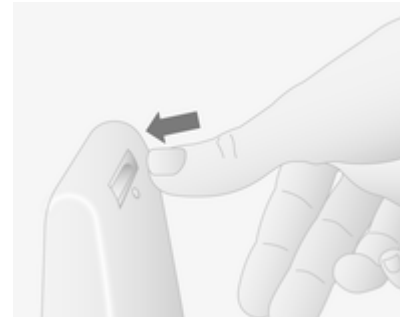

Trykk ned knasten på baksiden av enheten, og ta ut tastaturet.

Sett inn nye batterier (type: AAA / LR03 / UM4 1,5 V). Pass på riktig plassering. Sett på batteridekselet igjen.

## Aktivere navigasjonssystemet

### Slå på

Navigasjonssystemet kobles automatisk inn når tenningen slås på. I andre tilfeller trykkes  $\odot$ -knappen.

Navigasjonssystemet kan brukes i omtrent 20 minutter når tenningen er avslått. Trykk på  $\odot$ -knappen for å slå på navigasjonssystemet. Systemet slås automatisk av omtrent 20 minutter etter siste registrering.

### Slå av

Når tenningen er avslått, slås systemet automatisk av når førerdøren åpnes.

Når tenningen er på, trykkes  $\odot$ -knappen for å slå av navigasjonssystemet.

## Veksling mellom menyene for navigasjonssystemet og infotainmentsystemet

Når infotainmentsystemet og navigasjonssystemet er på, trykkes **NAVI**-knappen (på rattkontrollene) for å veksle mellom skjermbildene for navigasjonssystemet og infotainment-systemet.

Når kontrollene i infotainmentsystemet benyttes for å veksle for eksempel lyd-kilden, vises infotainment-systemets skjerm-bilde midlertidig over skjerm-bildet i navigasjonssystemet. Displayet veksler tilbake etter en forsinkelse.

## Klokke

Klokken vises når den er koblet til skjerm-bildet i infotainmentsystemet.

## Sette inn SD-kortet

Slå av navigasjonssystemet og sett SD-kortet inn i sporet for dette. SD-kortet kan lett skades. Pass på at det ikke bøyes.

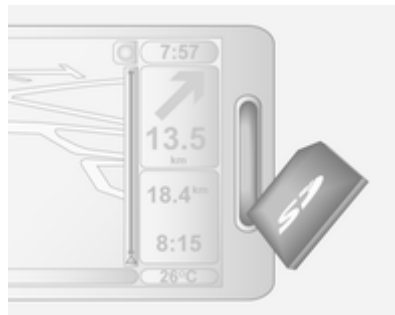

Sett det inn riktig vei, slik som vist på bildet.

## Ta ut SD-kortet

Velg **Ta ut SD-kort** i hovedmenyen, bekreft deretter med den høyre programknappen  $\cdot$ . Det vises en melding når det er trygt å fjerne SD-kortet.

Ta SD-kortet ut av sporet ved å trykke på kortet og slippe det. Kortet skyves litt ut og kan fjernes.

Bruk bare et SD-kort som er kompatibel med systemet.

## Informasjon på displayet

### Menyskjerm bilde

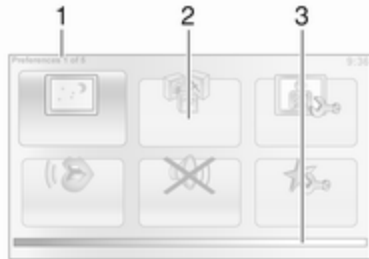

Meny-skjerm bildet inneholder følgende:

1. Menynavn
2. Valg av undermeny
3. Rullelinje på menyside

Trykk på knappen **MENU** for å komme til hovedmenyen.

Menyer kan inneholde flere skjerm sider. Rullefeltet angir den aktuelle posisjonen.

### Hurtigmeny

**Hurtigmeny** inneholder et utvalg av noen ofte brukte menyelementer (f.eks. skjule kart, avbryte rute, rapportere sikkerhetskameraer osv).

For å gå til hurtigmenyen trykkes den midtre knappen på fjernkontrollen.

### Kartskjerm bilde

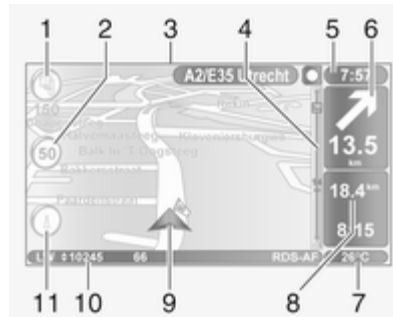

Kart-skjerm bildet inneholder følgende:

1. Advarsel om neste fareområde på strekningen (fast eller mobilt hastighetskamera, skole osv.)
2. Fartsgrense. Lyser rødt og blinker hvis fartsgrensen overskrides
3. Navn på neste store vei eller informasjon om veiskilt, hvis aktuelt
4. Trafikkinformasjonsfelt: Viser hendelser langs ruten, indikator for mottak av trafikkinformasjon
5. Gjeldende tid
6. Retning og avstand til neste retningsendring
7. Utetemperatur (avhengig av bilen)
8. Reiseinformasjon, f.eks. antatt ankomsttid, total restavstand
9. Nåværende plassering
10. Lydanlegginformasjon
11. Kompass

Trykk på **MAP 2D/3D**-knappen når som helst for å åpne kartskjerm bildet.

Pass på at alle endringer bekreftes med programknappene (L og J) før det veksles til kartskjermen, eller vil endringene gå tapt.

Trykk **MAP 2D/3D**-knappen i kartskjermen igjen for å veksle mellom 2D- og 3D-kartmoduser.

### Turer med veivisning

Systemet har flere øvinger som kan brukes til å bli kjent med de forskjellige funksjonene.

Velg **Veiledning** i hovedmenyen, og deretter ønsket tur:

- Fjernkontroll-betjening
- Kjøreveisning
- Menyalternativer
- Se gjennom kart
- Ruteplanlegging
- Reiserute-planlegging
- Trafikkinformasjon
- Advarsler og meldinger
- Hurtigmeny
- TomTom HOME

### LIVE-tjenester

Live-tjenester omfatter veisikkerhetsmeldinger, oppdatert trafikkinformasjon med HD Traffic™, lokal søking med Google™ og en værmelding.

Disse funksjonene er tilgjengelige i en gratis prøveperiode på 3 måneder, deretter kreves det et abonnement. Besøk TomTom-websiden og se

**Tjenester**-delen for å abonnere på **LIVE-tjenester**.

Live-tjenester kan være utilgjengelige i noen land eller regioner.

For å kontrollere abonnementsstatusen din, kan du til enhver tid velge **Mine tjenester** i **LIVE-tjenester**-menyen. Noen funksjoner vil ikke kunne velges i hovedmenyen før det er registrert et abonnement på Live-tjenester. Velg **LIVE-tjenester** i navigasjonssystemets hovedmeny for å få tilgang til disse funksjonene.

### Sikkerhetsvarslinger

Denne tjenesten omfatter plassering av mobile hastighetskameraer i sann tid, ulykkessteder og faste hastighetskameraer.

De siste oppdateringene av faste kameraer kan lastes ned via TomTom HOME™.

Denne tjenesten kan til enhver tid aktiveres eller deaktiveres med **Sikkerhetsvarslinger** i **LIVE-tjenester**-menyen.

### HD Traffic™

Velg **HD Traffic**<sup>1)</sup> i **LIVE-tjenester**-menyen for kun å motta oppdatert, sanntids trafikkinformasjon og for å planlegge den beste ruten til reisemålet.

### Google™ lokal søking

Denne tjenesten gjør at du raskt kan finne alle interessepunkter ved hjelp av et stikkord og sette det som reisemål.

1) Tjenesten **HD Trafikk** kalles **Trafikk** hvis det ikke er aktivert noe abonnement.

## Vær

Værmeldingstjenesten gir værmelding for opp til 5 dager for din aktuelle plassering og det valgte reisemålet.

## Bildeviser

Systemet kan brukes til å vise bilder. Velg **Bildeviser** i hovedmenyen. Bildegalleriet åpnes, og et bilde kan velges.

Velg **Lysbildepres.** med den høyre programknappen  $\downarrow$  for å rulle gjennom bildene i bildevisningsmodus, og innstill antall sekunder per bilde ved hjelp av retningsknappene når det spørres om dette.

Velg **Manuell** ved å gå helt til høyre i sekunder-per-bilde-displayet for å sette bildevisningen i manuell modus, bruk deretter retningsknappene for å rulle manuelt gjennom bildene. Start bildevisningen ved å trykke på høyre programknapp  $\downarrow$ .

Bilder kan legges til eller slettes ved oppdatering av navigasjonssystemet.

Kompatible bildeformater:

- JPG: gråskala og RGB
- BMP: 1 bit, 2 farger, 4 biter, 16 farger, 8 biter, 256 farger og 24 biter, 16,7 millioner farger

## Konfigurere navigasjonssystemet

### Navigasjonsvolum

Drei  $\odot$ -knappen eller trykk på **+** eller **-** for å endre volumet under stemmeveiledningen.

Det er også mulig å trykke knappen  $\leftarrow$  eller  $\rightarrow$  på rattstammekontrollene for å endre volumet.

Trykk den venstre programknappen  $\downarrow$  for å gjenta stemmeinstruksjonen.

### Systempreferanser

Systemet kan justeres etter personlige behov. Velg **Endre preferanser** i hovedmenyen for å se de justerbare innstillingene.

Noen av menyelementene kan også finnes raskere i hurtigmenyen. Trykk på den midtre knappen på fjernkontrollen for å åpne **Hurtigmeny**.

### Endre hjemsted

Brukes for å endre plasseringen av angitt hjemsted.

### Administrer favoritter

Slette lagrede favoritt-reisemål. Velg ønsket registrering etterfulgt av **Fullført** ved å bruke programknappen for å slette registreringen.

### Bytt kart

Brukes ved installasjon av flere kart på SD-kortet. Skift kart ved å velge **Bytt kart** og deretter velge ønsket kart.

### Stemmepreferanser

Velge en stemme som skal brukes for stemmeinstruksjoner og velge enten menneskelig eller syntetisk stemme.

De menneskelige stemmeinstruksjonene gir kun forenklet veiledning, mens de syntetiske stemmeinstruksjonene gir ruteveiledning i tillegg til annen informasjon (f.eks. trafikkskilt og trafikkinformasjon osv).

### Deaktivere stemme

Deaktivere stemmeinstruksjoner og bare bruke kartskjermen for veiledning.

### Slå av lyden

Deaktivere all lyd, inkludert stemmeinstruksjoner og varslinger osv. Velg **Slå på lyden** for å slå på lyden igjen.

### Sikkerhets preferanser

Aktivere lydvarsling ved kjøring (f.eks. med høyere hastighet enn en angitt hastighet i nærheten av skoler osv.). Dette alternativet kan også brukes for å forenkle menyene.

### Planleggingspreferanser

Fem forskjellige planleggingspreferanser kan velges. Anbefalt preferanse er **Raskeste rute**.

Etter at du har valgt planleggingskriteriene, tillater systemet at funksjonen IQ Routes™ aktiveres. Når denne funksjonen er aktivert, planlegger den den beste ruten. De faktiske hastighetene på veien tas med i betraktningen.

**Preferanser for bompenger:** Når du har oppgitt en destinasjon, får du spørsmål om du ønsker å endre denne forespørselen. Velg én av de 3 typene planleggingspreferanser, og avslutt med den høyre programknappen ↵.

**Veityper:** Velg preferanser med hensyn til spesielle deler av turen, for eksempel grusveier og fergeoverfarer.

### Vis veibilder

Når du nærmer deg et stort veikryss, kan systemet vise et nærbilde av krysset med en pil og veiskilt. Denne funksjonen kan deaktiveres hvis du ønsker det.

### Automatisk zooming

Under veivisning zoomes visningen gradvis inn før hver retningsendring. Denne innstillingen kan deaktiveres om ønskelig.

### Vis POI på kartet

Brukes for å velge spesialdestinasjoner (POI) som vises på kartet.

### Administrere POI-er

Brukes for å legge til, endre eller slette interessepunkter (POI-er) eller kategorier av interessepunkter.

### Still inn enheter

Avstandsenheter: Velg **Miles** eller **Kilometer**, og velg deretter **Fullført** med programknappen.

**Klokkevisning:** Velg blant de tre klokkevisningsalternativene, og velg **Fullført** med programknappen for å flytte til neste trinn.

**Koordinater:** Velg blant de tre alternativene for lengde- og breddegradvisning, og velg **Fullført** med programknappen for å flytte til neste trinn.

### Vis/skjul tips

Du får tips om hvordan du best bruker funksjonene mens du bruker navigasjonssystemet. Disse kan deaktiveres ved å velge **Skjul tips**. Aktiver på nytt ved å velge **Vis tips**.

### Endre bilsymbol

Endrer stilen til bilsymbolet.

## 2D kartinnstillinger

Skifte mellom standard kartinnstilling 2D og 3D.

## Kompasspreferanser

Endre kompassvisningen på kartskjermbildet.

## Statuslinje-preferanser

Legg til listen med alternativer som vises på statuslinjen for navigasjonskartet.

## Navn preferanser

Brukes for å vise gate- og husnumre på kartet.

## Bruk farger for dag/natt

I standard automatikkmodus vil systemet veksle automatisk mellom dag- og nattmodus.

Hvis manuell innstilling ønskes, kan automatisk innstilling deaktiveres ved å velge **Bruk dagfarger** eller **Bruk nattfarger**.

Automatisk skifting kan aktiveres på nytt ved bruk av menyen **Lysstyrkepreferanser**.

## Endre kartfarger

Nye farger kan også lastes ned. For å velge en farge som er lastet ned velger du et ekstra fargeskjema og deretter ønsket farge.

## Lysstyrke-preferanser

Justere skjermens lysstyrke slik at den passer med eksterne lysforhold.

## Still klokken

Det kan være nødvendig å stille klokken ved skifte fra sommer- til vintertid og omvendt og ved kjøring i utlandet. Velg **Still klokken**. Tre visningsmoduser foreslås. Velg ønsket modus, og deretter **Fullført** med programknappen. Still klokken, og velg **Fullført**.

**Klokkesynkronisering:** Med synkroniseringen kan tiden stilles direkte ved bruk av GPS-informasjon. Velg **Synk**-alternativet med den venstre programknappen  $\llcorner$ .

## Oppstarts-preferanser

Brukes til å endre startinnstillingene for systemet og til å endre startsiden ved å bruk et valgt bilde.

## Vis færre menyalternativer

Gjør at menyen kan forenkles, slik at den blir lettere å bruke. Velg dette ikonet på nytt for å aktivere alle alternativene igjen.

## Bytt språk

Språket endres ved å velge **Språk:** og velge fra listen.

## Nullstill fabrikkinnstillinger

Nullstille alle systemparametere og slette alle personlige opplysninger.

Velg **Nullstill fabrikkinnstillinger** i hovedmenyen, og følg anvisningene på skjermen ved bruk av programknappene.

Delvis nullstilling: Gjør det mulig å slette alle personlige opplysninger (favoritter, nylige destinasjoner osv.).

Etter nullstilling starter systemet på nytt på engelsk.

## Angi destinasjon

### Velg et reisemål

Fra hovedmenyen velges **Naviger til ...**, deretter velges ut fra følgende alternativer:

## Hjem

Gir deg veivisning hjem.

Bostedsadressen lagres som beskrevet under **Legge til og lagre favoritter**.

## Favoritt

En lagret liste med ofte besøkte reisemål.

- Velg **Favoritt**, og bekreft.
- Velg reisemål fra listen og bekreft.

Et reisemål lagres i favorittlisten slik som beskrevet under **Legge til og lagre favoritter**.

### Les dette

**Favoritt**-ikonet er gråfarget dersom det ikke er lagret noen destinasjoner som favoritt.

## Adresse

Skriv enten hele eller deler av adressen (dvs. by og gate eller bysentrum, områdekode osv.).

### Les dette

Det aksepteres kun adresser som er kjent i systemet gjennom det digitale kartet.

- Innstill reisemållandet ved første gangs bruk.
- Oppgi navnet på den ønskede byen. Flere byer kan komme opp som forslag (den første raden er alltid markert med gult).
- Velg ønsket by fra listen med forslag, og velg **Fullført** ved å bruke programknappen.
- Gjør på samme måte for **Gate**: og **Husnummer**.



Hvis den ønskede byen ikke vises i den korte forslagslisten, vil det kunne hentes en komplett liste med pilned-knappen (øverst i høyre hjørne på skjermen).

Tidligere oppgitte byer lagres i minnet til systemet. Disse kan så velges direkte fra den komplette listen ved hjelp av pilned-knappen.

## Nylig reisemål

Velg en destinasjon fra listen med sist brukte adresser, som lagres automatisk.

## Interessepunkt (POI, spesialdestinasjoner)

Et interessepunkt (POI) er en tjeneste, institusjon eller turistmål nær adressen. Interessepunkter inndeles i forskjellige kategorier, (f.eks. restauranter, museer, parkeringshus osv.).

Velg **Interessepunkt** og bekreft, deretter søkes et interessepunkt med følgende alternativer:



### Søke ved bruk av navn på spesialdestinasjon

Oppgi navnet på spesialdestinasjonen. Systemet søker automatisk etter spesialdestinasjonen.

### Søke ved bruk av kategori for spesialdestinasjon

Velg ønsket kategoritype (f.eks. museum), og velg deretter område ut fra følgende alternativer:

- **POI i nærheten**
- **POI i by**
- **POI nær hjemmet**

Velg **Fullført** for å starte søkingen.

### Punkt på kart

En destinasjon fra kartet kan angis. Sett markøren på destinasjonen, og bekreft. Systemet beregner ruten.

### Breddegrad Lengdegrad

Angir en destinasjon ved bruk av verdiene for bredde- og lengdegrad.

### Bekreft reisemålet

Når destinasjonsinformasjonen er oppgitt, beregnes ruten. Når beregningen er avsluttet, vises navigasjonsoversikten, og to alternativer foreslås:

- **Detaljer:** Viser informasjon om reisen på forskjellige måter. Se **Ruteinformasjon** i avsnittet **Veivisning**.
- **Fullført:** Veivisningen starter.

Hvis du ikke bekrefter, lukkes denne siden etter noen sekunder, og veivisningen starter automatisk.

IQ routes™-funksjonen kan optimere reisetiden ved bruk av statistiske data. Funksjonen aktiveres eller deaktiveres slik som beskrevet i **Ruteplanlegging** i avsnittet **Bruk**.

### Legg til og lagre en favoritt

Velg **Legg til favoritt** i hovedmenyen. Plasseringen av favoritten kan velges ut fra følgende alternativer:

#### Hjem

Lagre hjemmeadressen din som en favoritt.

### Favoritt

Brukes ikke.

### Adresse

Velg blant følgende alternativer når du oppgir en adresse:

- bysentrum,
- gate- og husnummer,
- områdekode,
- kryss eller knutepunkt.

### Nylig reisemål

Velg en favorittplassering fra listen med plasseringer som nylig er lagt inn som destinasjoner.

### Interessepunkt

Ved innlegging av et interessepunkt (POI) i Favoritter, velges ut fra følgende alternativer:

- **POI i nærheten:** Søk fra en liste med interessepunkter (POI) nær din nåværende plassering.
- **POI i by:** Velg et interessepunkt (POI) i en spesiell by. Byen/stedet må angis.
- **POI nær hjemmet:** Søk fra en liste med interessepunkter (POI) nær ditt hjemsted.

Under navigering til en destinasjon er det også mulig å velge fra en liste med spesialdestinasjoner:

- **POI langs ruten,**
- **POI nær reisemålet.**

### Mitt sted

Ved stans ved noe som er interessant, kan stedet lagres som en favoritt. Systemet foreslår alltid et navn, vanligvis hele adressen, men et navn kan velges. Oppgi navnet ved å begynne å skrive.

### Punkt på kart

Velg favorittens plassering med markøren, og velg **Fullført** med programknappen.

### Breddegrad Lengdegrad

Oppretter en favoritt ved å oppgi verdier for bredde- og lengdegrad.

### Slett eller gi nytt navn til en favoritt

Velg **Endre preferanser**, og deretter **Administrer favoritter**: Velg favoritt, deretter **Slett element** eller **Gi element nytt navn** med programknappen.

### Forberede ruten på forhånd

Reiser kan planlegges på forhånd, f.eks. for å finne ut hvor lang tid en reise kan forventes å ta eller for å sjekke ruten.

Velg **Planlegg rute** i hovedmenyen. Velg et startpunkt på samme måte som ved valg av reisemål, og velg deretter et reisemål. Velg rutetypen, og bekreft. Systemet planlegger ruten, og du kan se på detaljer.

### Veivisning

#### Ruteinformasjon

For å se ruten før veivisningen begynner, velges **Vis rute** etter at et reisemål er angitt.

Velg informasjon om ruten ut fra følgende alternativer:

#### Vis som tekst

Viser ruteplanen. Diverse informasjon om ruten vises:

- retningsendringspiler,
- veityper,

- veinavn,
- avstand til et knutepunkt.

#### Vis som bilder

Viser retningsendringer som bilder.

#### Vis som rute på kart

Viser kartet for ruten.

#### Vis rutedemo

Viser en demonstrasjon av ruten. Hastigheten på demonstrasjonen kan velges.

#### Vis ruteoppsummering

Viser informasjon om reisetid, avstand og rutetype. Trykk på den høyre programknappen for å komme direkte til denne siden fra navigasjonskartet.

#### Vis trafikk på ruten

Viser en oversikt over hendelser i trafikken som virker inn på kjøreturen.

### Rediger reiserute

Du kan endre ruten ved å velge **Finn alternativ** fra hovedmenyen. Følgende alternativer er tilgjengelige:

### Kalkuler alternativ

Beregner et alternativ til den planlagte ruten. Systemet ser etter en annen rute til destinasjonen fra din nåværende plassering.

### Unngå veisperring

Velg dette alternativet hvis det finnes veisperringer eller kø langs ruten, som ikke er angitt av trafikkinformasjontjenesten. Det er mulig å velge hvor store deler av ruten som skal unngås: Unngå 100 m, 500 m, 2000 m eller 5000 m.

Systemet beregner ruten på nytt og unngår delen av ruten for den valgte distansen.

### Re-kalkuler opprinnelig

Går tilbake til originalruten.

### Unngå del av ruten

Unngår en spesiell del av ruten, for eksempel en vei eller et knutepunkt. Velg veien som skal unngås fra listen med veier langs ruten.

### Minimer trafikkforsinkelser

Velg denne menyen for å planlegge ruten med utgangspunkt i den siste trafikkinformasjonen.

### Reis via ...

Velg dette alternativet for å endre ruten slik at den går om et spesielt sted, for eksempel for å hente passasjerer. Stedet velges på samme måte som destinasjonen, slik at alle de samme alternativene kan velges: **Adresse**, **Favoritt**, **Interessepunkt** og **Punkt på kart**.

Systemet beregner en ny rute til destinasjonen som kjører innom det valgte stedet.

### Deaktivere veivisning

En pågående veivisning kan stoppes ved å velge **Slett rute** (eller **Avbryt rute**) i hovedmenyen og bekrefte. Veivisningen gjenopptas ved å velge **Naviger til ...** og deretter **Nylig reisemål**.

### Se gjennom kart

Velg **Se gjennom kart** fra hovedmenyen, eller bruk en av retningsknappene på betjeningen. Den høyre programknappen zoomer ved bruk av opp- og ned-knappene. Du kommer til

alternativene ved å trykke på OK-knappen og deretter den høyre programknappen.

### Alternativer

Åpne alternativet fra kartvisningen. I denne menyen kan du velge informasjonen du ønsker å se i visningen. Trykk på venstre programknapp for å endre visningspreferansene for interessepunkter (POI). Bekreft valget ved å trykke på høyre programknapp.

### Finn

Kartet kan sentreres på et spesifikt sted: Trykk på venstre programknapp, og denne menyen kan brukes til å sentrere:

- bostedet ditt,
- en favoritt,
- en adresse,
- en nylig destinasjon,
- en spesialdestinasjon,
- din nåværende plassering.

**Markøropsisjon:**

Trykk på OK-knappen for å komme til

**Markøropsisjon:** fra kartvisningen.

Bruk denne menyen til å:

- sentrere kartet på bilens plassering,
- navigere til et punkt på kartet,
- søke etter et punkt på kartet,
- legge til et punkt på kartet i favorittene,
- legge til en spesialdestinasjon,
- korrigere bilens plassering.

**Hjelp meg!**

Bruk **Hjelp meg!** til å finne og kontakte hjelp. Disse alternativene kan velges:

**Nødtelefonnumre**

Menyen **Nødtelefonnumre** angir forskjellige kontaktalternativer:

- **Nærmeste politistasjon,**
- **Nærmeste lege,**
- **Nærmeste sykehus,**
- **Nærmeste offentlige transportmiddel,**
- **Nærmeste bilverksted,**

- **Nærmeste tannlege,**

- **Nærmeste apotek,**

- **Nærmeste dyrlege.**

Når et tjenestested er valgt, vises beliggenheten og telefonnummeret.

Velg tjenestestedet som spesialdestinasjon ved å trykke på programknappen.

**Kjør for hjelp**

Bruk systemet for å få veivisning til:

- **Nærmeste bilverksted,**

- **Nærmeste sykehus,**

- **Nærmeste lege,**

- **Nærmeste politistasjon,**

- **Nærmeste apotek,**

- **Nærmeste tannlege.**

**Hvor er jeg?**

Din nåværende plassering (adresse) og GPS-koordinatene vises (bredde-/lengdegrad).

**TomTom fotobokser**

Systemet kan gi sikkerhetsinformasjon eller varsle om fotobokser langs ruten. Velg **TomTom fotobokser** i hovedmenyen for å se alternativene:

**Rapporter fotoboks**

Hvis en fotoboks langs ruten ikke vises, kan informasjon om denne legges inn manuelt ved å velge

**Rapporter fotoboks.**

Kameratypen må også angis (fast eller mobilt). En kartside åpnes. Sett den røde markøren på stedet der fotoboksen er plassert ved hjelp av retningknappene og bekreft med programknappene.

Bekreft kameratypen. Hvis **Hastighetskamera** velges, må også fartsgrensen oppgis og bekreftes.

For at systemet skal integrere fotobokser som er oppgitt manuelt av andre brukere må du abonnere på kameraoppdateringer i **TomTom HOME**. Fotoboksvarslingen aktiveres ikke før plasseringen er bekreftet av TomToms tekniske avdeling.

Hurtigmenyen kan også brukes til å rapportere en fotoboks. Velg

**Rapporter fotoboks.** Kameratypen må oppgis, deretter hvilken side av veien den er plassert på. Bekreft med den høyre programknappen.

### Endre varselprefersanser

Brukes til å slette eller endre varslingsstiden før fotoboksen og lyden på varslingen.

Kontroller kameratypen når du skal legge til kameravarsling (mobile kameraer, kameraer på bomstasjoner osv.). Velg kameratypen som skal endres, og slett varslingen ved å bekrefte med "Ja" eller "Nei" ved bruk av programknappen. Hvis du velger "Nei", oppgir du varslingsstiden før kameraet og **Fullført** med programknappen.

Velg ønsket lyd som skal brukes ved varsling om kamera. Test lyden ved bruk av venstre programknapp, og bekreft med høyre programknapp.

### Slå av varsel

Kameravarslingen kan aktiveres/deaktiveres. Velg **Slå av varsel** i hovedmenyen hvis varslingen er aktivert og **Slå på varsel** hvis varlingen er deaktivert.

### Les dette

I enkelte land er det ulovlig å laste ned og aktivere fotoboksvarslingen, og overtredelse kan føre til rettsforfølgelse.

### Trafikkinfo

Tillatter mottak av oppdatert trafikkinformasjon fra lokale kilder. Trafikkinformasjon kan inneholde:

- ulykker og hendelser,
- trafikkmengde,
- veiarbeid,
- værforhold,
- stengte kjørefelt.

**Trafikkinfo**-tjenesten er ikke tilgjengelig i alle land og regioner.

Trafikkproblemer angis av talemeldinger og av symboler på kartet, se avsnittet **Symboloversikt**.

For å vise statusen til **Trafikkinfo**-tjenesten vises disse ikonene til høyre på displayet:

A = Enheten søker etter en FM-stasjon som sender trafikkinformasjon.

- = Trafikkinformasjonen er eller blir oppdatert.
- ◐ = Informasjonen har ikke blitt oppdatert de siste 9 minuttene.
- ◑ = Informasjonen har ikke blitt oppdatert de siste 14 minuttene.
- ◒ = Informasjonen har ikke blitt oppdatert de siste 19 minuttene.
- ◓ = Informasjonen har ikke blitt oppdatert de siste 24 minuttene.

**Trafikkinfo**-tjenesten administreres ved å velge **Trafikkinfo** (eller **HD-trafikk**) fra hovedmenyen og deretter velges ut fra følgende alternativer:

### Minimer trafikkforsinkelser

Velg denne menyen for å planlegge ruten med utgangspunkt i den siste trafikkinformasjonen.

### Vis trafikk på ruten

Velg denne menyen for å se en oversikt over trafikkproblemer langs ruten. Bruk programknappene på skjermbildet som kommer opp for å se mer detaljert informasjon om hver enkelt hendelse.

### Se gjennom kart

Ved hjelp av denne menyen kan kartet undersøkes og oppdateres i henhold til trafikksituasjonen i området. Kartet angir den sist viste plasseringen.

Velg hendelsen med høyre og venstre knapp og bekreft for å få informasjon om hendelsene som vises på kartet.

For raskere å få tilgang til et område du søker etter kan du legge det til i dine favoritter.

### Endre preferanser for trafikkinformasjon

Følgende kan endres:

- Automatisk minimere forsinkelser etter hver trafikkoppdatering.
- Lydsignal for å varsle når trafikksituasjonen langs ruten endres.

### Les opp trafikkinfo høyt

Velg denne menyen hvis meldinger om trafikkproblemer langs ruten skal leses høyt.

## Symboloversikt

 = Ulykke

 = Kø

 = Ett eller flere kjørefelt stengt

 = Vei stengt

 = Trafikkproblem

 = Veiarbeid

 = Kraftig regn

 = Snø

 = Sterk vind, storm

 = Tåke

 = Is

## Stemmegjenkjenning

Generell informasjon .....	63
Telefonbetjening .....	63

### Generell informasjon

Med talegjenkjenningsfunksjonen i det håndfrie telefonsystemet kan du betjene noen av mobiltelefonfunksjonene via tale.

Talemerker kan opprettes for kontaktene i bilens telefonbok, slik at du kan ringe en kontakt uten å velge navn og nummer manuelt.

For å sikre at samtaler inne i bilen ikke starter telefonsamtaler til lagrede kontakter utilsiktet, må stemmegjenkjenningsfunksjonen først aktiveres via rattstammekontrollene.

I tilfelle feilbetjening ber talegjenkjenningsfunksjonen om at du gjentar ønsket kommando, eller den spiller av de tilgjengelige alternativene.

### Telefonbetjening

#### Opprette talemerker

I tillegg til navn og nummer kan det opprettes talemerker når nye kontakter legges til i bilens telefonbok. Se **Betjening** i avsnittet **Telefon** ⇨ 73.

Talemerker kan også legges til eller endres etterpå ved å velge følgende menyer og alternativer:

- **Mappeadministrasjon**,
- **Vehicle phonebook (Bilens telefonbok)**,
- **Modify this contact (Endre denne kontakten)**.

Velg kontakten som skal endres, fra kontaktlisten, velg deretter følgende menyalternativer ved å dreie og trykke på skruknappen.



- **(voice tag) (talemerke)**,
- **Launch voice tag recording (Start innspilling av talemerke)**,

Når du blir bedt om å lese inn et talemerke, taler du etter tonen. Du blir bedt om å gjenta talemerket. Hvis ikke systemet gjenkjenner det gjentatte talemerket, blir du bedt om å si det en gang til. En melding bekrefter at talemerket er innlest.

Etter fullføring kontrolleres at talemerket er lagret sammen med annen kontaktinformasjon ved å velge **Memorise (Lagre)**.

### Aktivere talegjenkjenning

For å aktivere stemmegjenkjenningsfunksjonen:

- Trykk på knappen  eller
- Trykk på -knappen (på rattkontrollene)

Etter tonen gjentar du talemerket som tidligere er innlest for ønsket kontakt for å begynne å slå nummeret.

Si talemerket med én gang, dvs. si ikke "Ring" før talemerket.

Hvis ikke systemet gjenkjenner talemerket, blir du bedt om å gjenta det. Hvis talemerket fortsatt ikke gjenkjennes, avspilles listen med innleste talemerker. Gjenta ønsket talemerke når det avspilles for å begynne å ringe.

Hvis systemet fortsatt ikke gjenkjenner talemerket, deaktiveres talegjenkjenningsfunksjonen automatisk.



## Telefon

Generell informasjon .....	65
Tilkobling .....	67
Bluetooth-tilkobling .....	70
Nødsamtaler .....	72
Betjening .....	73
Mobiltelefoner og CB radioutstyr .....	83

## Generell informasjon

Det håndfrie telefonsystemet gir deg mulighet til å føre samtaler over mobiltelefon via bilens mikrofon og høyttalere i tillegg til å betjene de viktigste mobiltelefonfunksjonene via infotainmentsystemet.

Mobiltelefonen må være tilkoblet via **Bluetooth** for at det håndfrie telefonsystemet skal kunne brukes.

Ikke alle funksjoner for håndfriutstyret støttes av alle mobiltelefoner. Hvilke telefonfunksjoner som er tilgjengelige avhenger av den aktuelle mobiltelefonen og nettverksleverandøren. Se bruksanvisningen for mobiltelefonen eller ta kontakt med din nettverksleverandør.

## Viktig informasjon vedrørende betjening og trafikksikkerhet

### Advarsel

Bruk av det håndfrie telefonsystemet under kjøring kan være farlig fordi oppmerksomheten kan bli av-

ledet fra trafikken. Parker bilen før det håndfrie telefonsystemet benyttes.

Følg forskriftene for det landet du kjører i.

Glem heller ikke å følge de spesielle forskriftene som gjelder i bestemte områder, og slå alltid av mobiltelefonen hvis bruk av mobiltelefon er forbudt, hvis mobiltelefon forårsaker interferens eller hvis farlige situasjoner kan oppstå.

### Advarsel

Mobiltelefoner virker inn på miljøet. Av denne årsak er det utarbeidet sikkerhetsforskrifter som du bør gjøre deg kjent med før telefonen tas i bruk.

## Bluetooth

Det håndfrie telefonsystemet støtter Bluetooth håndfriprofil V. 1.5 og er spesifisert i samsvar med Bluetooth Special Interest Group (SIG).

Ytterligere informasjon om spesifikasjonen finnes på

[www.bluetooth.org/qualweb](http://www.bluetooth.org/qualweb)

## EU R&TTE-samsvar

CE 0700

Vi erklærer at **Bluetooth System Transceiver** er i overensstemmelse med vesentlige krav og andre bestemmelser i direktivet 1999/5/EC.





## Telefonkontroller

De viktigste telefonkontrollene er som følger:

Kontroller i infotainmentsystemet eller på rattstammen:

- -knappen eller,
- **TEL**-knappen: Åpner **Phone (Telefon)**-menyen.

Kontroller kun på rattstammen:

-  , : Besvare anrop, avslutte/avvise anrop.
- **MODE/OK**: Besvare anrop, avslutte/avvise anrop, bekrefte en handling.
-  eller : Aktivere/deaktivere talegjenkjenning.



Noen funksjoner i det håndfrie telefonsystemet kan også betjenes via talegjenkjenning ⇨ 63.

## Vis skjermbetjening

### R15 BT / CD15 BT - Vise skjermoperasjon

- Flytte opp/ned i displayet: Drei på **OK**-skruknappen.
- Bekrefte handlinger: Trykk på **OK**-skruknappen.
- Avbryte handlinger (og gå tilbake til forrige meny): Trykk på -knappen.

### CD30 BT - Vise skjermoperasjon

- Flytte opp/ned i displayet: Drei på skruknappen.
- Flytte til venstre/høyre i displayet: Trykk på knappen  eller .
- Bekrefte handlinger (og flytte til høyre bare i displayet): Trykk på skruknappen.

### CD35 BT - Vise skjermoperasjon

- Flytte opp/ned i displayet: Drei på den midtre skruknappen.
- Bekrefte handlinger: Trykk på den midtre skruknappen.
- Avbryte handlinger (og gå tilbake til forrige meny): Trykk på ↵-knappen.

### Betjening av taster i displayet

#### R15 BT / CD15 BT - Betjening av taster i displayet

For å flytte mellom og registrere tegn i det numeriske tastaturet som vises på displayet: Vri og trykk på **OK**-skruknappen.

Registreringer kan korrigeres under skrivingen med ←-tastaturtegnet.

Trykk ↵-knappen for å stoppe bruk av tastaturet og gå tilbake til den forrige skjermen.

### CD30 BT - Betjening av taster i displayet

For å flytte mellom og registrere tegn i både det alfabetiske og det numeriske tastaturet som vises på displayet: Drei og trykk på skruknappen.

Trykk knappen ◀ eller ▶ for å flytte mellom tastaturområdet og redigere/bekreft-området (dvs. **Memorise (Lagre)**, **Cancel (Avbryt)** og tastaturtypevelger).

Tastaturvelgeren veksler mellom tastaturtyper, f.eks. alfabet med små/store bokstaver med/uten vokaler med aksenter.

Registreringer kan korrigeres med inntasting via et displayalternativ eller med ← tastaturtegn.

Etter fullføring lagres registreringen ved å velge **Memorise (Lagre)**, eller ved å velge **Cancel (Avbryt)** for å stoppe bruken av tastaturet og gå tilbake til det forrige skjermbildet.

### CD35 BT - Betjening av taster i displayet

For å flytte mellom og registrere tegn i både det alfabetiske og det numeriske tastaturet som vises på displayet: Vri og trykk på den midtre skruknappen.

Registreringer kan korrigeres under skrivingen med ←-tastaturtegnet.

Trykk ↵-knappen for å stoppe bruk av tastaturet og gå tilbake til den forrige skjermen.

### Tilkobling

En mobiltelefon må kobles til det håndfrie telefonsystemet for at funksjonene skal kunne kontrolleres via infotainmentsystemet.

Ingen telefon kan kobles til systemet hvis den ikke er parett på forhånd. Se avsnittet **Bluetooth-tilkobling** (⇨ 70) for beskrivelse av paring av en mobiltelefon med det håndfrie telefonsystemet via Bluetooth.

Når tenningen er slått på, søker det håndfrie telefonsystemet etter parede telefoner i nærheten. **Bluetooth** må

aktiveres i mobiltelefonen slik at telefonen kan gjenkjennes av det håndfrie telefonsystemet. Søket fortsetter helt til en parett telefon blir funnet. En displaymelding angir at telefonen er koblet til.

#### Les dette

Når en Bluetooth-tilkobling er aktiv, vil mobiltelefonbatteriet utlades hurtigere ved bruk av det håndfrie telefonsystemet.

### Automatisk tilkobling

Det kan være nødvendig å aktivere den automatiske **Bluetooth**-tilkoblingsfunksjonen i mobiltelefonen for at telefonen skal tilkobles automatisk når systemet slås på, se mobiltelefonens bruksanvisning.

#### Les dette

Ved gjentatt tilkobling til en parett telefon, eller når 2 parede telefoner er inne i mobiltelefonsystemets område, tilkobles enten den prioriterte telefonen (hvis dette er definert) eller den sist tilkoblede telefonen automatisk, selv om denne telefonen er utenfor bilen, men likevel inne i mobiltelefonsystemets område.

Dersom en samtale allerede er i gang under automatisk tilkobling, vil konversasjonen automatisk flyttes over til bilens mikrofon og høyttalere.

Hvis det oppstår feil ved tilkoblingen:

- Kontroller at telefonen er slått på
- Kontroller at telefonbatteriet ikke er flatt
- Kontroller om telefonen allerede er parett.

Bluetooth-funksjonen i mobiltelefonen og det håndfrie telefonsystemet må være aktivert og mobiltelefonen må være konfigurert for å akseptere forespørselen om systemtilkobling.

### Manuell tilkobling

#### R15 BT / CD15 BT - Manuell tilkobling

Trykk **TEL**-knappen og velg **Velg enhet**-menyen for å endre telefonen som er koblet til det håndfrie telefonsystemet. Enhetslisten viser telefonene som er parett.

Velg ønsket telefon fra listen, og bekreft ved å trykke på **OK**-skruknappen. En displaymelding bekrefter telefontilkoblingen.

#### CD30 BT - Manuell tilkobling

Trykk **†**-knappen og velg **Bluetooth connection (Bluetooth-forbindelse)** fra innstillingsmenyen for å endre telefonen som er koblet til det håndfrie telefonsystemet. Enhetslisten viser telefonene som er parett.

Velg ønsket telefon fra enhetslisten, velg deretter **Connect the device (Koble til enheten)** og bekreft ved å trykke på skruknappen. En displaymelding bekrefter telefontilkoblingen.

#### CD35 BT - Manuell tilkobling

Trykk **SETUP / TEXT**-knappen og velg **Bluetooth connection (Bluetooth-forbindelse)** (eller trykk på **TEL**-knappen når det ikke er tilkoblet noen enhet) for å endre telefonen som er koblet til det håndfrie telefonsystemet. Enhetslisten viser telefonene som er parett.

Velg ønsket telefon fra listen, og bekreft ved å vri og trykke på den midtre skruknappen. En displaymelding bekrefter telefontilkoblingen.

### Koble fra en telefon

Hvis mobiltelefonen er slått av, er telefonen automatisk koblet fra det håndfrie telefonsystemet.

Dersom en samtale allerede er i gang under frakobling, vil konversasjonen automatisk flyttes over til mobiltelefonen.

### R15 BT / CD15 BT - Frakobling av en telefon

Trykk **TEL**-knappen (eller **SETUP**-knappen) og velg **Bluetooth connection (Bluetooth-forbindelse)** for å koble en telefon fra infotainment-systemet. Velg ønsket enhet fra enhetslisten, velg deretter **Disconnect the device (Koble fra enheten)** ved å vri og trykke på **OK**-skruknappen. En displaymelding bekrefter telefonfrakoblingen.

### CD30 BT - Frakobling av en telefon

Trykk **††**-knappen og velg **Bluetooth connection (Bluetooth-forbindelse)** fra innstillingsmenyen for å koble telefonen fra det håndfrie telefonsystemet. Velg **Disconnect the device (Koble fra enheten)** og bekreft ved å

trykke på skruknappen. En displaymelding bekrefter telefonfrakoblingen.

### CD35 BT - Frakobling av en telefon

Trykk **SETUP / TEXT**-knappen og velg **Bluetooth connection (Bluetooth-forbindelse)** for å koble en telefon fra infotainmentssystemet. Velg ønsket enhet fra enhetslisten, velg deretter **Disconnect the device (Koble fra enheten)** ved å vri og trykke på den midtre skruknappen. En displaymelding bekrefter telefonfrakoblingen.

### Angi prioritert telefon

#### R15 BT / CD15 BT - Definere en prioritert telefon

Den prioriterte telefonen er den sist tilkoblede telefonen.

Håndfriutstyret søker først etter den prioriterte, parede telefonen når tenningen slås på. Søket fortsetter helt til en paret telefon blir funnet.

### CD30 BT - Definere en prioritert telefon

Hvis en telefon er angitt som prioritert, søker det håndfrie telefonsystemet etter denne parede telefonen først når tenningen slås på.

Trykk **††**-knappen og velg **Bluetooth connection (Bluetooth-forbindelse)** i innstillingsmenyen for å definere prioritert telefon. Enhetslisten viser telefonene som er parete.

Velg ønsket telefon fra enhetslisten, velg deretter **Define priority (number) (Angi prioritert (nummer))** og bekreft ved å trykke på skruknappen.

#### CD35 BT - Definere en prioritert telefon

Den prioriterte telefonen er den sist tilkoblede telefonen.

Håndfriutstyret søker først etter den prioriterte, parede telefonen når tenningen slås på. Søket fortsetter helt til en parete telefon blir funnet.

## Bluetooth-tilkobling

Bluetooth er en radiostandard for trådløs tilkobling av f.eks. en telefon til andre enheter.

Informasjon som kontaktliste på mobiltelefon og ringelister kan overføres. Funksjonaliteten kan være begrenset avhengig av telefonmodellen.

### Forholdsregler

De følgende forutsetningene må tilfredsstilles for å kunne styre en Bluetooth-aktivert mobiltelefon via Infotainment-systemet:

- Bluetooth-funksjonen i infotainmentsystemet må være aktivert.
- Bluetooth-funksjonen i den Bluetooth-aktiverte mobiltelefonen må være aktivert (se bruksanvisning for mobiltelefonen).
- Avhengig av mobiltelefonen kan det være nødvendig å innstille enheten som "synlig" (se bruksanvisning for mobiltelefonen).
- Mobiltelefonen må være paret med og koblet til Infotainment.

## Aktivere Bluetooth-funksjonen i Infotainment-systemet

For at Infotainment-systemet skal kunne gjenkjenne og betjene den Bluetooth-aktiverte mobiltelefonen må Bluetooth-funksjonen først aktiveres. Deaktiver funksjonen når den ikke brukes.

### R15 BT / CD15 BT - Aktivere Bluetooth

Trykk **TEL**-knappen og velg **Bluetooth** ved å vri og trykke på **OK**-skruknappen.

Velg **PÅ** eller **AV** og bekreft ved å trykke på knappen.

### CD35 BT - Aktivere Bluetooth

Trykk **SETUP / TEXT**-knappen og velg **Phone settings (Telefoninnstillinger)** ved å vri og trykke på den midtre skruknappen.

Velg **Bluetooth aktivert** eller **Bluetooth deaktivert** og bekreft ved å trykke på knappen.

## Pare en mobiltelefon til håndfrisystemet

For å kunne bruke håndfrisystemet må det opprettes forbindelse mellom mobiltelefonen og systemet via **Bluetooth**, dvs. at mobiltelefonen må pares til bilen før den brukes. Mobiltelefonen må støtte Bluetooth for å kunne gjøre dette. Se bruksanvisningen for din mobiltelefon.

For å opprette en Bluetooth-tilkobling må håndfriutstyret være slått på, og Bluetooth må være aktivert på mobiltelefonen.

### Les dette

Hvis en annen telefon tilkobles automatisk under en ny paringsprosedyre, vil den automatisk bli frakoblet, for å tillate at den nye paringsprosedyren kan fortsette.

Paringsgjør at håndfriutstyret kan gjenkjenne og lagre en mobiltelefon i enhetslisten. Maksimalt 5 mobiltelefoner kan pares og lagres i enhetslisten, men bare én kan kobles til om gangen.

Når paringen er fullført, vises en melding med navnet på telefonen som er parett, på displayet i infotainmentsystemet, og telefonen kobles automatisk til håndfriutstyret. Mobiltelefonen kan da betjenes via kontrollene i infotainmentsystemet.

#### Les dette

Når en Bluetooth-tilkobling er aktiv, vil mobiltelefonbatteriet utlades hurtigere ved bruk av det håndfrie telefonsystemet.

#### R15 BT / CD15 BT - Paring av en mobiltelefon

For å pare en telefon med det håndfrie telefonsystemet trykkes **TEL**-knappen og **Pare enhet** velges ved vri og trykke på **OK**-skruknappen. **Klar for paring** vises på displayet.

Søk på mobiltelefonen etter Bluetooth-utstyr i nærheten av enheten.

Velg **My Radio** (dvs. navnet på håndfriutstyret) fra listen på mobiltelefonen, og tast deretter inn paringskoden som vises på displayet i infotainmentsystemet med mobiltelefonstaturet.

Hvis paringen mislykkes, returnerer systemet til den forrige menyen og en tilsvarende melding vises. Gjenta prosedyren om nødvendig.

#### CD30 BT - Pare en mobiltelefon

Trykk **1**-knappen og velg **Bluetooth connection (Bluetooth-forbindelse)** fra innstillingsmenyen for å pare telefonen med det håndfrie telefonsystemet. Velg et tomt spor ved å dreie skruknappen og trykke på skruknappen (eller knappen **<** eller **>**) for å vise den neste menyen.

Velg **Pair phone (Par telefon)** ved å dreie og trykke på skruknappen, og søk deretter på mobiltelefonen etter Bluetooth-utstyr i nærheten av telefonen.

Velg **My Radiosat** (dvs. navnet på håndfriutstyret) fra listen på mobiltelefonen, og tast inn paringskoden som vises på displayet i infotainmentsystemet med mobiltelefonstaturet.

Hvis paringen feiler, høres et lydssignal og meldingen **Connection has failed. (Tilkobling mislyktes.)** vises på displayet. Gjenta prosedyren om nødvendig.

#### CD35 BT - Pare en mobiltelefon

Trykk **SETUP / TEXT**-knappen og velg **Bluetooth connection (Bluetooth-forbindelse)** fra innstillingsmenyen for å pare telefonen med det håndfrie telefonsystemet. Velg et tomt spor ved å vri den midtre skruknappen og trykke på knappen for å vise den neste menyen.

Velg **Pair phone (Par telefon)** ved å vri og trykke på den midtre skruknappen, og søk deretter på mobiltelefonen etter Bluetooth-utstyr i nærheten av telefonen.

Velg **My\_Radio** (dvs. navnet på håndfriutstyret) fra listen på mobiltelefonen, og tast deretter inn paringskoden som vises på displayet i infotainmentsystemet med mobiltelefonstaturet.

Hvis paringen mislykkes, vises meldingen **Paring mislykket**. Gjenta prosedyren om nødvendig.

### Oppheve paring av en mobiltelefon med håndfrsystemet

Hvis listen med parede telefoner er full, kan en ny telefon bare bares hvis en eksisterende paring oppheves.

#### Les dette

Avparing av en telefon sletter alle nedlastede kontakter og samtalehistorikken fra mobiltelefonboken i det håndfrie telefonsystemet.

### R15 BT / CD15 BT - Oppheving av paring av en mobiltelefon

For å oppheve paringen, dvs. slette en telefon fra minnet i håndfritstyret, trykkes **TEL**-knappen og **Slette enhet** velges.

Velg ønsket telefon fra enhetslisten og trykk **OK**-skruknappen for å bekrefte sletting ved forespørsel.

### CD30 BT - Oppheve paring av en mobiltelefon

For å oppheve paringen, dvs. slette en telefon fra minnet i håndfritstyret, trykkes **†**-knappen og **Bluetooth connection (Bluetooth-forbindelse)** velges fra innstillingsmenyen.

Velg ønsket telefon i enhetslisten, trykk på skruknappen (eller knappen **<** eller **>**) og velg **Delete this device (Slett denne enheten)**.

### CD35 BT - Oppheve paring av en mobiltelefon

For å oppheve paringen, dvs. slette en telefon fra minnet i håndfritstyret, trykkes **SETUP / TEXT**-knappen og **Bluetooth connection (Bluetooth-forbindelse)** velges fra innstillingsmenyen.

Velg ønsket telefon i enhetslisten, trykk på den midtre skruknappen og velg **Slette**.

## Nødsamtaler

### ⚠ Advarsel

Tilkobling kan ikke garanteres i alle situasjoner. Derfor må det ikke stoles kun på mobiltelefonen hvis det skulle oppstå en situasjon der kommunikasjon er avgjørende (for eksempel en nødsituasjon).

I noen nettverk kan det være nødvendig å sette et gyldig SIM-kort ordentlig inn i telefonen.

### ⚠ Advarsel

Husk at du bare kan foreta og motta anrop med mobiltelefonen hvis du befinner deg i et område med tilstrekkelig sterkt signal.

Under visse omstendigheter kan ikke nødsamtaler foretas i alle mobilnettverk. Det kan også hende at du ikke kan ringe nødsamtaler når



bestemte tjenester og/eller telefonfunksjoner er aktive. Ta kontakt med din nettverksleverandør for nærmere informasjon.

Telefonnumrene for nødsamtaler kan variere avhengig av land og region. Vi anbefaler at du på forhånd finner ut hvilket nødtelefonnummer som gjelder i landet eller regionen du skal kjøre i.

## Innstilling av nødsamtalenummeret (CD30 BT)

### CD30 BT

For å ringe en nødsamtale med det håndfrie telefonsystemet må det korrekte nødnummeret først registreres.

Finn det korrekte nødnummeret og åpne deretter **Phone (Telefon)**-menyen ved å trykke på knappen  eller **TEL**.

Velg **Emergency (Nødsituasjon)** og deretter **Enter/change number (Oppgi/endre nummer)**. Oppgi nødnummeret (f.eks. **112**) ved å bruke talltastaturet  65.

Nødnummere kan være forskjellige, avhengig av land eller region.

## Oppringing av nødnummeret

### CD30 BT

Åpne menyen **Phone (Telefon)** ved å trykke på knappen  eller **TEL**.

Velg **Emergency (Nødsituasjon)** og deretter **Call (Anrop)** for å starte oppringingen av nødnummeret (f.eks. **112**).

Det settes opp en forbindelse med alarmsentralen.

Svar på spørsmålene telefonvakten stiller deg om nødsituasjonen.

### Advarsel

Ikke avslutt samtalen før nødtelefonsentralen ber deg om det.

## Betjening

### Innledning

Når en Bluetooth-kobling er satt opp mellom mobiltelefonen og det håndfrie telefonsystemet, kan enkelte funksjoner på mobiltelefonen betjenes fra infotainment-kontrollene.

Det er da mulig f.eks. å importere kontakter og telefonnummere som er lagret i mobiltelefonen, inn i det håndfrie telefonsystemet.

Etter tilkobling sendes mobiltelefondataene til det håndfrie telefonsystemet. Dette kan ta litt tid, avhengig av telefonmodellen. I dette tidsrommet kan mobiltelefonen bare i begrenset grad betjenes via infotainmentsystemet.

### Les dette

Det er ikke alle mobiltelefoner som støtter funksjonene i det håndfrie telefonsystemet. Det vil derfor kunne være mulige avvik i antall funksjoner i forhold til det som er beskrevet.



## Telefonmeny

Vise **Phone (Telefon)**-menyen:

- Trykk på knappen  eller
- trykk på **TEL**-knappen.





## Volumkontroll



### R15 BT / CD15 BT - Volumkontroll

Under en samtale vris -dreieknappen eller trykkes  eller  (på rattkontrollene) for å endre samtalevolumet.

### CD30 BT - Volumkontroll

Trykk på -knappen og velg **Phone settings (Telefoninnstillinger)** fra innstillingsmenyen, deretter **Volume (Volum)**, for å forhåndsinnstille volum for samtaler, stemmegjenkjenning eller ringetonen.



Velg det ønskede alternativet (f.eks. **Ringevolum**) og juster volumet med skruknappen  (eller knappen  eller ). Trykk  igjen for å lagre endringene og gå ut av menyen.

Under en samtale dreies  eller  trykkes for å endre samtalevolumet.

### CD35 BT - Volumkontroll

Trykk på **SETUP / TEXT**-knappen og velg **Phone settings (Telefoninnstillinger)** fra innstillingsmenyen, deretter **Volume (Volum)**, for å forhåndsinnstille volum for samtaler, stemmegjenkjenning eller ringetonen.

Velg det ønskede alternativet (f.eks. **Ringevolum**) og juster volumet med den midtre skruknappen.

Under en samtale vris volum-skruknappen eller trykkes  eller  (på rattkontrollene) for å endre samtalevolumet.

## Ring et telefonnummer



Oppringing kan skje på forskjellige måter, som å slå numre til en kontakt fra mobiltelefonboken, fra bilens telefonbok eller fra en anropslogg. Numrene kan også testes inn manuelt.

Hent frem menyen **Phone (Telefon)** ved å trykke på knappen  eller **TEL**, og velg ønsket alternativ fra listen.

## Angi et nummer manuelt

### R15 BT / CD15 BT - Manuell innlegging av nummer

Velg **Ring** fra listen mens menyen **Phone (Telefon)** vises.

Skriv ønsket nummer på talltastaturet ( 65) og velg  for å starte oppringingen.

Trykk og hold **TEL**-knappen for å ringe det siste nummeret opp igjen.

### CD30 BT - Manuell innlegging av nummer

Velg **Phone (Telefon)** fra listen mens menyen **Dial a number (Slå et nummer)** vises.

Skriv ønsket nummer på talltastaturet ( 65) og velg **Call (Anrop)** for å starte oppringingen.

### CD35 BT - Manuell innlegging av nummer

Velg **Phone (Telefon)** fra listen mens menyen **Dial a number (Slå et nummer)** vises.

Skriv ønsket nummer på talltastaturet (⇨ 65) og velg ☎-ikonet i displayet. Trykk på den midtre skruknappen for å starte oppringingen.

### Mobiltelefonbok

Mobiltelefonboken inneholder kontaktlister som bare er tilgjengelige for den gjeldende brukeren av bilen. Av hensyn til personvern kan en nedlastet kontaktliste bare vises når den tilhørende telefonen er koblet til.

### R15 BT / CD15 BT - Mobiltelefonbok

Etter paringen av mobiltelefonen med Infotainmentsystemet lastes kontaktlisten i mobiltelefonen ned til det håndfrie telefonsystemet.

For å ringe et nummer i mobiltelefonboken velges **Telefonbok** når **Phone (Telefon)**-menyen vises, og deretter velges den ønskede kontakten i den alfabetiske listen. Trykk **OK**-skruknappen for å starte oppringingsprosessen.

### CD30 BT - Mobiltelefonbok

Etter at forbindelsen er opprettet, lastes kontaktlisten i mobiltelefonen ned til håndfriutstyret. Hver gang telefonen tilkobles, oppdateres systemets mobiltelefonbok automatisk.

Mobiltelefonboken kan også oppdateres manuelt mens telefonen er tilkoblet ved å velge

**Mappeadministrasjon**-menyen etterfulgt av **Update (Oppdater)**.

Maksimalt 500 kontakter og 4 numre per kontakt kan lastes ned. Hvis minneplassen overskrides, kommer det frem en melding om å slette kontakter. Slettede kontakter vil fortsatt finnes i mobiltelefonen, men de slettes fra systemminnet.

### Ring opp et nummer fra mobiltelefonboken

For å ringe et nummer i mobiltelefonboken velges **Mobile phonebook (Mobiltelefonbok)** og deretter velges første bokstav i det ønskede navnet ved å dreie skruknappen, når **Phone (Telefon)**-menyen vises. Trykk på

skruknappen for å vise kontaktene som finnes med denne bokstaven, hvis de finnes.

Drei på skruknappen for å velge kontakt, og trykk for å se de tilhørende opplysningene. Velg **Call (Anrop)** for å starte ringeprosessen.

### Legge til kontakter i mobiltelefonboken

Kontakter kan legges til i mobiltelefonboken ved å velge følgende menyalternativer:

- **Mappeadministrasjon**
- **Mobile phonebook (Mobiltelefonbok)**
- **Add contact (Legg til kontakt)**

Bruk bokstav- eller talltastaturet (⇨ 65) til å taste inn et navn og opptil 4 numre for den nye kontakten.

Når det gjort, er følgende menyalternativer tilgjengelige:

- **Memorise (Lagre):** Lagre de nye kontaktinformasjonene
- **Cancel (Avbryt):** Avbryte registreringen
- **Delete (Slett):** Slette registreringen

Feil navn og numre som er registrert via tastaturene, kan også slettes under opprettelsen av kontakter.

### Slette mobiltelefonkontakter

Enkeltkontakter eller hele listen kan slettes fra listen med kontakter i mobiltelefonboken ved å velge følgende menyalternativer:

- **Mappeadministrasjon**
- **Mobile phonebook (Mobiltelefonbok)**
- **Delete contacts (Slett kontakter)** eller **Delete phonebook (Slett telefonbok)**

Drei og trykk på skruknappen for på velge og slette. Bekreft sletting ved forespørsel.

### CD35 BT - Mobiltelefonbok

Etter at forbindelsen er opprettet, lastes kontaktlisten i mobiltelefonen ned til håndfriutstyret. Hver gang telefonen tilkobles, oppdateres systemets mobiltelefonbok automatisk.

Mobiltelefonboken kan også oppdateres manuelt mens telefonen er tilkoblet ved å velge **Phone settings**

(**Telefoninnstillinger**)-menyen etterfulgt av **Update (Oppdater)**. Velg **Update (Oppdater)**-alternativet og bekreft ved å vri og trykke den midtre skruknappen.

Maksimalt 500 kontakter og 4 numre per kontakt kan lastes ned. Hvis minneplassen overskrides, kommer det frem en melding om å slette kontakter. Slettede kontakter vil fortsatt finnes i mobiltelefonen, men de slettes fra systemminnet.

### Ring opp et nummer fra mobiltelefonboken

For å ringe et nummer i mobiltelefonboken velges **Phone settings (Telefoninnstillinger)** for å vise kontaktlisten når **Phone (Telefon)**-menyen vises.

Velg den første bokstaven i det ønskede navnet ved å vri den midtre skruknappen. Trykk på knappen for å vise kontaktene som finnes med denne bokstaven, hvis de finnes.

Drei på skruknappen for å velge kontakt, og trykk knappen for å se de tilhørende opplysningene. Velg det ak-

tuelle nummeret for kontakten og trykk på knappen for å starte oppringingsprosessen.

### Legge til kontakter i mobiltelefonboken

Kontakter kan legges til i mobiltelefonboken ved å velge følgende menyalternativer:

- **Phone settings (Telefoninnstillinger)**
- **Add contact (Legg til kontakt)**

Bruk bokstav- eller talltastaturet (⇨ 65) til å taste inn et navn og opptil 4 numre for den nye kontakten.

Feil navn og numre som er registrert via tastaturene, kan også slettes under opprettelsen av kontakter.

### Bilens telefonbok

#### CD30 BT - Bilens telefonbok

Bilens telefonbok er en kontaktliste som deles av alle brukerne av bilen. Listen kan maksimalt inneholde 40 kontakter. I tillegg til navn og numre kan talemærker tilordnes hver enkelt kontakt i bilens telefonbok.

### Ringe opp et nummer fra bilens telefonbok

For å ringe et nummer i bilens telefonbok velges **Vehicle phonebook (Bilens telefonbok)** og deretter velges den ønskede kontakten i den alfabetiske listen ved å dreie skruknappen, når **Phone (Telefon)**-menyen vises. Trykk på skruknappen for å vise de relevante informasjonene og velg **Call (Anrop)** for å starte ringeprosessen.

### Legge til kontakter i bilens telefonbok

Kontakter kan legges til i bilens telefonbok ved å velge følgende menyalternativer:

- **Mappeadministrasjon**
- **Vehicle phonebook (Bilens telefonbok)**
- **Create a new contact (Opprett en ny kontakt)**

Velg **(name) (navn)** etterfulgt av **Enter/change the name (Oppgi/endre navnet)** for å opprette eller endre kontaktnavnet. Velg **(number) (nummer)** etterfulgt av **Enter/change number (Oppgi/endre nummer)** for å opprette eller endre kontaktnummeret. Bruk

bokstav- eller talltastaturet (↵ 65) til å taste inn navn og nummer for den nye kontakten.

Avhengig av bilen kan et talemerke også legges inn for hver kontakt som er lagt til i bilens telefonbok. Velg **(voice tag) (talemerke)**, deretter **Launch voice tag recording (Start innspilling av talemerke)** ved å dreie og trykke på skruknappen.

Når du blir bedt om å lese inn et talemerke, taler du etter tonen. Du blir bedt om å gjenta talemerket. Hvis ikke systemet gjenkjenner det gjentatte talemerket, blir du bedt om å si det en gang til. En melding bekrefter at talemerket er innlest.

Når det gjort, er følgende menyalternativer tilgjengelige:

- **Memorise (Lagre):** Lagre de nye kontaktinformasjonene
- **Cancel (Avbryt):** Avbryte registreringen
- **Delete (Slett):** Slette registreringen

Feil navn og numre som er registrert via tastaturene, kan også slettes under opprettelsen av kontakter.

### Endre kontakter i bilens telefonbok

Kontaktinformasjoner, inkludert talemerke, kan endres etterpå på samme måte ved å velge følgende menyalternativer:

- **Mappeadministrasjon**
- **Vehicle phonebook (Bilens telefonbok)**
- **Modify this contact (Endre denne kontakten)**

Velg kontakten som skal endres, fra listen med kontakter i bilens telefonbok. Det er mulig å endre, slette eller spille av et eksisterende talemerke fra denne menyen.

### Importere kontakter til bilens telefonbok

Kontakter kan også importeres til bilens telefonbok fra mobiltelefonboken eller anropslistene (f.eks. oppringte numre, mottatte samtaler, tapte samtaler) ved å velge følgende menyalternativer:

- **Mappeadministrasjon**
- **Vehicle phonebook (Bilens telefonbok)**

- **Import contact (Importer kontakt)**
- **Mobile phonebook (Mobiltelefonbok)** eller **Dialled numbers (Oppringte numre)** osv.

Velg nummeret som skal importeres fra den valgte listen og velg **Memorise (Lagre)** for å lagre kontakten i bilens telefonbok. Bekreft endring ved forespørsel.

Kontakter kan også lagres i bilens telefonbok fra mobiltelefonboken eller listene med anropshistorikk når disse menyene er aktive.

### Slette bilens telefonkontakter

Enkeltkontakter eller hele listen kan slettes fra listen med kontakter i bilens telefonbok ved å velge følgende menyalternativer:

- **Mappedadministrasjon**
- **Vehicle phonebook (Bilens telefonbok)**
- **Delete this contact (Slett denne kontakten)** eller **Delete phonebook (Slett telefonbok)**

Drei og trykk på skruknappen for på velge og slette. Bekreft sletting ved forespørsel.

### Ringelister

#### R15 BT / CD15 BT - Ringelister

For å ringe et nummer fra listene med anropshistorikk (f.eks. oppringte numre, mottatte samtaler, tapte samtaler), velges det aktuelle alternativet, f.eks. **Siste samtaler** fra **Ringeliste**-menyen. Velg den ønskede kontakten og trykk **OK**-skruknappen for å starte oppringingsprosessen.

#### CD30 BT - Ringelister

For å ringe et nummer fra listene med anropshistorikk (f.eks. oppringte numre, mottatte samtaler, tapte samtaler), velges det aktuelle alternativet, f.eks. **Dialled numbers (Oppringte numre)** fra **Call history list (Liste med anropshistorikk)**-menyen. Velg ønsket kontakt etterfulgt av **Call this contact (Ring denne kontakten)** for å begynne å slå nummeret.

Listen med anropshistorikk oppdateres automatisk. De kan også oppdateres manuelt ved å velge **Call history list (Liste med anropshistorikk)**, deretter velges **Update (Oppdater)** fra menyen.

#### CD35 BT - Ringelister

For å ringe et nummer fra listene med anropshistorikk (f.eks. oppringte numre, mottatte samtaler, tapte samtaler), velges det aktuelle alternativet, f.eks. **Oppringte samtaler** fra **Historikk**-menyen. Velg den ønskede kontakten og trykk den midtre skruknappen for å starte oppringingsprosessen.

### Talepostkasse

#### R15 BT / CD15 BT - Talepostkasse

For å høre på meldinger i talepostkassen via Infotainment-systemet velges **Voicemail box (Talepostkasse)**-menyen.

### CD30 BT - Talepostkasse

Nummeret til talepostkassen i telefonen må først legges inn i det håndfrie telefonsystemet før talepostmeldingene i mobiltelefonen kan spilles av i infotainmentsystemet.

Velg **Voicemail box (Talepostkasse)** fra listen når **Phone (Telefon)**-menyen vises, deretter **Enter/change number (Oppgi/endre nummer)** for å registrere nummeret. Skriv inn nummeret til talepostkassen i telefonen ved hjelp av talltastaturet (⇨ 65).

For å høre på talemeldinger velges **Voicemail box (Talepostkasse)** fra listen når **Phone (Telefon)**-menyen vises, deretter **Call (Anrop)** for å starte oppringingsprosessen.

Nummeret til talepostkassen varierer avhengig av tjenesteleverandøren.



### CD35 BT - Talepostkasse

For å høre på meldinger i talepostkassen via Infotainment-systemet velges **Voicemail box (Talepostkasse)**-menyen.



### Motta anrop

#### R15 BT / CD15 BT - Motta anrop

Motta en samtale, avhengig av bilens konfigurasjon:

- Trykk kortvarig på -knappen (på rattkontrollene)
- Velg -ikonet i displayet (ved å vri og trykke **OK**-skruknappen)

Avvise et anrop, avhengig av bilens konfigurasjon:

- Trykk og hold -knappen (på rattkontrollene)
- Velg -ikonet i displayet (ved å vri og trykke **OK**-skruknappen)

Ved innkommende anrop kan nummeret til den som ringer, vises på displayet i infotainmentsystemet. Hvis nummeret er lagret i systemminnet, vises navnet i stedet. Hvis nummeret ikke kan vises, kommer meldingen **Private number (Hemmelig nummer)** frem.

### CD30 BT - Motta anrop

Ved mottak av en samtale er flere funksjoner tilgjengelige, blant annet:

- **Pick up (Besvar)**
- **Hold (Vent)**
- **Refuse (Avvis)**

Ved innkommende anrop kan nummeret til den som ringer, vises på displayet i infotainmentsystemet. Hvis nummeret er lagret i systemminnet, vises navnet i stedet. Hvis nummeret ikke kan vises, kommer meldingen **Private number (Hemmelig nummer)** frem.

Det håndfrie telefonsystemets ringetone avhenger av telefonmodellen og innstillingen (lydløs, vibrering osv.).

#### Automatisk samtale venter

Av sikkerhetsmessige årsaker er den automatiske ventefunksjonen for samtaler innstilt som standard. Det anbefales at denne funksjonen alltid er aktivert.

Ved innkommende anrop får den som ringer beskjed om at du kjører. Samtalen starter automatisk og lengden

på samtalen vises i infotainmentsystemets display. Samtalen må bare mottas når det kan skje på en sikker måte.

For å deaktivere automatisk samtaleventing, se **Aktiver/deaktiver automatisk samtaleventing** i avsnittet **Telefoninnstillinger**.

Når funksjonen "Automatisk samtale venter" er deaktivert, er det mulig å avvise anrop ved å velge **Refuse (Avis)** eller trykke på knappen **X** eller **MODE/OK** og holde den inne. Anropet settes på venting ved å velge **Hold (Vent)**. Den som ringer får beskjed om at han eller hun er satt på venting via en automatisk melding.

Funksjonen "Automatisk samtale venter" kan overstyres midlertidig ved å velge **Pick up (Besvar)** eller trykke på knappen **✓** eller **MODE/OK** for å motta anropet.

### CD35 BT - Motta anrop

Trykk kortvarig på **✓**-knappen (på rattkontrollene) for å motta et anrop.

Avvise anropet:

- Trykk og hold **X**-knappen (på rattkontrollene), eller
- Velg **Refuse (Avis)** i displayet (ved å vri og trykke på den midtre skruknappen)

Ved innkommende anrop kan nummeret til den som ringer, vises på displayet i infotainmentsystemet. Hvis nummeret er lagret i systemminnet, vises navnet i stedet. Hvis nummeret ikke kan vises, kommer meldingen **Ukjent** frem.

Det håndfrie telefonsystemets ringetone avhenger av telefonmodellen og innstillingen (lydløs, vibrering osv.).

### Automatisk samtale venter

Av sikkerhetsmessige årsaker er den automatiske ventefunksjonen for samtaler innstilt som standard. Det anbefales at denne funksjonen alltid er aktivert.

Ved innkommende anrop får den som ringer beskjed om at du kjører. Samtalen starter automatisk og lengden på samtalen vises i infotainmentsys-

temets display. Samtalen må bare mottas når det kan skje på en sikker måte.

For å deaktivere automatisk samtaleventing, se **Aktiver/deaktiver automatisk samtaleventing** i avsnittet **Telefoninnstillinger**.

Når funksjonen "Automatisk samtale venter" er deaktivert, er det mulig å avvise anrop ved å velge **Refuse (Avis)** eller trykke på knappen **X** og holde den inne. Anropet settes på venting ved å velge **Pause**. Den som ringer får beskjed om at han eller hun er satt på venting via en automatisk melding.

Funksjonen "Automatisk samtale venter" kan overstyres midlertidig ved å velge **Gjenoppta** eller trykke på knappen **✓** for å motta anropet.



## Funksjoner under en telefonsamtale

### R15 BT / CD15 BT - Funksjoner under en telefonsamtale

I tillegg til volumkontrollen finnes andre tilgjengelige funksjoner under en samtale, blant annet:

- Flytte samtalen over til mobiltelefonen
- Gå til tastaturet
- Avslutte samtale

Drei og trykk på **OK**-skruknappen for på velge og bekrefte.

Flytt samtalen fra det håndfrie telefonsystemet til mobiltelefonen ved å velge displayalternativet mobiltelefon. Enkelte mobiltelefoner kan bli koblet fra det håndfrie telefonsystemet ved endringen til denne innstillingen.

Et nummer kan også tastes inn med talltastaturet (↵ 65), f.eks. for å styre en taleserver som talepostkassen. Velg displayalternativet **#123** for å gå

til talltastaturet. Se **Voicemail box (Talepostkasse)** for ytterligere informasjoner.

Avslutte samtalen, avhengig av bilens konfigurasjon:

- Trykk kortvarig på knappen ✕
- Trykk på knappen **TEL**
- Velg -ikonet i displayet

### CD30 BT - Funksjoner under en telefonsamtale

I tillegg til volumkontrollen finnes andre tilgjengelige funksjoner under en samtale, blant annet:

- **Pause / Pick up (Besvar)**
- **Handset (Håndsett)**
- **Keyboard (Tastatur)**
- **Hang up (Legg på)**

Anropet settes på venting ved å velge **Pause**. Den som ringer får beskjed om at han eller hun er satt på venting via en automatisk melding. Velg **Pick up (Besvar)** for å fortsette samtalen.

Koble anropet fra det håndfrie telefonsystemet til mobiltelefonen ved å velge **Handset (Håndsett)**. Enkelte

mobiltelefoner kan bli koblet fra det håndfrie telefonsystemet ved endringen til denne innstillingen.

Et nummer kan også tastes inn med talltastaturet (↵ 65), f.eks. for å styre en taleserver som talepostkassen. Velg menyalternativet **Keyboard (Tastatur)** for å gå til talltastaturet. Se **Voicemail box (Talepostkasse)** for ytterligere informasjoner.

Avslutte samtalen, avhengig av bilens konfigurasjon:

- Trykk på knappen ✕
- Velg **Hang up (Legg på)** og trykk deretter **MODE/OK**-knappen

### CD35 BT - Funksjoner under en telefonsamtale

I tillegg til volumkontrollen finnes andre tilgjengelige funksjoner under en samtale, blant annet:

- **Pause / Gjenoppta**
- **Handset (Håndsett)**
- **Keyboard (Tastatur)**
- **Hang up (Legg på)**

Anropet settes på venting ved å velge **Pause**. Den som ringer får beskjed om at han eller hun er satt på venting via en automatisk melding. Velg **Gjenoppta** for å fortsette samtalen.

Koble anropet fra det håndfrie telefonsystemet til mobiltelefonen ved å velge **Handset (Håndsett)**. Enkelte mobiltelefoner kan bli koblet fra det håndfrie telefonsystemet ved endringen til denne innstillingen.

Et nummer kan også tastes inn med talltastaturet (⇨ 65), f.eks. for å styre en taleserver som talepostkassen. Velg menyalternativet **Keyboard (Tastatur)** for å gå til talltastaturet. Se **Voicemail box (Talepostkasse)** for ytterligere informasjon.

Avslutte samtalen:

- Trykk på knappen ✕ eller
- Velg **Hang up (Legg på)** og trykk deretter på den midtre skruknappen

## Telefoninnstillinger

### CD30 BT - Telefoninnstillinger

Trykk på knappen **☰**, og velg menyen **Phone settings (Telefoninnstillinger)**.

Når justeringene i telefonens innstillinger er utført, trykkes **☰** for å gå ut av menyen og lagre endringene. Systemet vil også lagre og avslutte automatisk etter en forsinkelse.

### Aktivere/deaktivere automatisk samtaleventing

Den automatiske samtale venterfunksjonen aktiveres eller deaktiveres ved å gå til menyen **Put on hold (Sett på venting)** og velge **Automatic (Automatisk)** (standardinnstilling) eller **Manual (Manuell)**.

### Endre ringetoner

Bilens ringetone eller telefonens ringetone kan endres for innkommende anrop. Gå til menyen **Ring tone (Ringetone)**, og velg **Vehicle (Bil)** eller **Phone (Telefon)**.

### Les dette

Avhengig av telefonmodellen vil overføringsfunksjonen for ringetonen muligens ikke være tilgjengelig.

### Gjenopprette standard telefoninnstillinger

Telefoninnstillingene stilles tilbake til standardverdiene ved å velge **Default settings (Standardinnstillinger)** ved å dreie og trykke på skruknappen. Bekreft endringen med display-alternativet ved forespørsel.

### Vis programvareversjon

Programvareversjonen vises ved å velge **Display software version (Vis programvareversjon)** ved å dreie og trykke på skruknappen.

### CD35 BT - Telefoninnstillinger

Trykk på knappen **SETUP / TEXT**, og velg menyen **Phone settings (Telefoninnstillinger)**.

### Aktivere/deaktivere automatisk samtaleventing

Den automatiske samtale venterfunksjonen aktiveres eller deaktiveres ved å gå til menyen **Put on hold**

(**Sett på venting**) og velge **Automatic (Automatisk)** (standardinnstilling) eller **Manual (Manuell)**.

I automatisk modus vil en det høres en tone som indikerer at en samtale er på vent.

### Endre ringetoner

Bilens ringetone eller telefonens ringetone kan endres for innkommende anrop. Gå til menyen **Ring tone (Ringetone)**, og velg **Vehicle (Bil)** eller **Phone (Telefon)**.

#### Les dette

Avhengig av telefonmodellen vil overføringsfunksjonen for ringetonen muligens ikke være tilgjengelig.

### Gjenopprette standard telefoninnstillinger

Telefoninnstillingene stilles tilbake til standardverdiene ved å velge **Default settings (Standardinnstillinger)** ved å dreie og trykke på skruknappen. Bekreft endringen med display-alternativet ved forespørsel.

### Vis programvareversjon

Programvareversjonen vises ved å velge **Display software version (Vis programvareversjon)** ved å dreie og trykke på skruknappen.

## Mobiltelefoner og CB radioutstyr

### Monteringsveiledning og retningslinjer for bruk

Monteringsveiledningen og retningslinjene for bruk fra produsenten av mobiltelefonen og håndfrisystemet må overholdes ved montering og bruk av mobiltelefonen. I motsatt fall kan kjøretøytypegodkjenningen (EU direktiv 95/54/EC) bli ugyldig.

Anbefalinger for problemfri bruk:

- Profesjonelt montert utvendig antenne for å oppnå størst mulig rekkevidde
- Maksimal sendeeffekt på 10 watt,
- Montering av telefonen på et egnet sted, se relevant merknad i Instruksjonsboken, avsnitt **Kollisjonsputesystem**.

Innhent råd om plassering av utvendig antenne og apparatholder og mulighet for bruk av apparater med sendeeffekt på mer enn 10 watt.

Bruk av et telefonapparat uten utvendig antenne med mobiltelefonstandardene GSM 900/1800/1900 og UMTS er bare tillatt når mobiltelefonens maksimale sendeeffekt er 2 watt for GSM 900 og 1 watt for de øvrige typene.

Av sikkerhetsgrunner, bruk ikke telefonen mens du kjører. Selv bruk av håndfri telefon kan distrahere deg i kjøringen.

### Advarsel

Radioutstyr og mobiltelefoner som ikke oppfyller kravene i de ovennevnte mobiltelefonstandardene, er bare tillatt å bruke med antenne utvendig på bilen.

**Merk**

Dersom ovenstående forskrifter ikke følges, kan bruk av mobiltelefoner og radioutstyr uten utvendig antenne forårsake funksjonsforstyrrelser i bilens elektronikk.



## Stikkordregister

<b>A</b>		
AAC-filer.....	30	
ACC-filer.....	37	
AF (Alternativ frekvens).....	27	
AGC aktivert.....	18	
Angi destinasjon .....	55	
Angi prioritert telefon.....	67	
AST.....	26	
Autolagringslister.....	26	
Automatisk forsterking (AGC).....	18	
Automatisk frakobling.....	14	
Automatisk samtale venter.....	73	
Automatisk stasjonslagring.....	26	
Automatisk stasjonssøk.....	23	
AUX-inngang.....	35	
Avspilling i tilfeldig rekkefølge.....	31	
<b>B</b>		
Bak AV.....	18	
Balance.....	18	
Bass.....	18	
Betjening.....	40, 73	
Betjeningsselementer på rattstammen.....	6	
Bilens telefonbok.....	73	
Bluetooth.....	65	
Bluetooth-musikk.....	40	
Bluetooth-tilkobling.....	40, 70	
Bruk.....	14, 22, 31, 35, 49	
		Bruk av instruksjonsboken..... 4
		Bruke CD-spilleren..... 31
		Bruke displayet..... 14
		Bruke Infotainment..... 14
		Bærbare CD-spillere..... 35
		Bølgelengdevalg..... 22
<b>C</b>		
CD-spiller.....	30, 31	
CD-tekst.....	31	
CD-visning.....	31	
<b>D</b>		
Display.....	14	
<b>E</b>		
Endre systemspråk.....	14	
<b>F</b>		
Fader.....	18	
Fjernkontroll.....	49	
FM-stasjonsliste.....	26	
FMT.....	26	
<b>G</b>		
Generell informasjon.....		
.....	4, 30, 35, 37, 40, 46, 63, 65	
Gjenopprette standardinnstillinger	14	
GPS (Global Positioning System).	46	

<b>H</b>			
Hastighetsavhengig volum.....	21	Lydoptimalisering.....	18
Hente frem en stasjon.....	26	Lydstyrke.....	18
Hurtigmeny.....	49	<b>M</b>	
Håndfritt telefonsystem.....	73	Manuell stasjonslagring.....	26
<b>I</b>		Manuelt stasjonssøk.....	23
ID3-tagger.....	31	MIX.....	31
I News-tjeneste.....	27	Mobiltelefonbok.....	73
Infotainmentsystem		Mobiltelefoner og CB radioutstyr .	83
Slå på/av.....	14	Motta anrop.....	73
Instruksjoner for montering av		MP3-CD-er.....	30
telefon.....	83	MP3-filer.....	37
Instrumentpanelkontroller.....	6	MP3-spillere.....	37
iPod.....	37	Musikksjanger.....	18
I Traffic-tjeneste.....	27	Mute-funksjon.....	14, 31
<b>K</b>		<b>N</b>	
Kart.....	46	Navigasjonssystem.....	46
Kartskjerm bilde.....	49	Nødsamtaler.....	72
Klokke.....	14, 49	<b>O</b>	
Koble til en lydenhet.....	40	OGG-filer.....	37
<b>L</b>		Oppdater FM-listen.....	26
Lagrede stasjoner.....	23	Opprette en TomTom HOME™-	
Lagring av stasjon.....	26	konto.....	46
Lavt volum lydforbedring.....	18	Oversikt over betjeningselementer.	6
Live-tjenester.....	49	<b>P</b>	
Lyd-CD-er.....	30	Pare en lydenhet.....	40
Lydinnstillinger (audio).....	18, 31	Pare en mobiltelefon.....	70
		Pause.....	31
		Postboks.....	73
		PTY (Programtype).....	27
		<b>R</b>	
		Radio.....	22
		Radiodatasystem (RDS) .....	27
		Radiofunksjoner.....	26, 27
		Radiomottak.....	22
		Radiostasjon navnesøk.....	23
		Radiotekst.....	27
		RDS.....	27
		Retningslinjer for bruk av telefon..	83
		Ringe et telefonnummer.....	73
		Ringelister.....	73
		<b>S</b>	
		SD-kort.....	46, 49
		Sikkerhetskode.....	14
		Skifte batterier.....	49
		Slå på/av.....	14
		Spille lagrede lydfiler.....	38
		Språk.....	14
		Stasjonssøk.....	23
		Stereoplugg.....	35
		Stille inn volumet.....	14
		Symboloversikt.....	62
		Systeminnstillinger.....	14

**T**

Talegjenkjenning.....	63
Talemerker.....	63
Talepostkasse.....	73
Taster i displayet.....	65
Tekstinformasjon (CD-tekst eller ID3-tagger).....	31
Tekstinformasjon (radiotekst).....	27
Telefon.....	65
Telefonbetjening.....	63
Telefoninnstillinger.....	73
Telefontilkobling.....	67
Tid.....	14
Tidsinnstillinger.....	14
Tilkobling.....	67
Tilpasningsvolum km/t.....	21
TomTom HOME™.....	46
Toneinnstillinger.....	18
Traffic informasjonstjeneste.....	46
Trafikkmeldinger.....	27
Trafikksikkerhet.....	4, 65
Treble.....	18
Turer med veivisning.....	49
Tyverisikring.....	14

**U**

USB-port.....	37
---------------	----

**V**

Valg av bølgeområde.....	22
Veivisning.....	58
Vis informasjon.....	31
Vis skjermbetjening.....	14, 65
Volum.....	63
Automatisk forsterking (AGC).....	18
Bak AV.....	18
Hastighetsavhengig volum.....	14, 21
Lavt volum lydforbedring.....	18
Tilpasningsvolum km/t.....	21
Volum på trafikkmeldinger.....	21
Volumfordeling.....	18
Voluminnstillinger.....	21
Volum på trafikkmeldinger.....	21

**W**

WAV-filer.....	30
WMA-CD-er.....	30
WMA-filer.....	37



Copyright by ADAM OPEL AG, Rüsselsheim, Germany.

Informasjonen i denne publikasjonen gjelder fra utgivelsesdatoen som er oppgitt nedenfor. Adam Opel AG forbeholder seg retten til endringer ved bilens tekniske spesifikasjoner, egenskaper og utforming i forhold til informasjonen i denne publikasjonen samt endringer i selve publikasjonen.

Utgave: januar 2013, ADAM OPEL AG, Rüsselsheim.

Trykt på klorfritt bleket papir.

**KTA-2701/4-no**

**01/2013**

