

---

Brukerhåndbok for infotainmentsystem





---

# Innhold

Multimedia Navi .....	5
Multimedia .....	53
Radio (Infotainmentsystem) .....	87



---

# Multimedia Navi

Innledning .....	6
Grunnleggende betjening .....	14
Radio .....	21
Eksterne enheter .....	25
Navigering .....	29
Talegjenkjenning .....	41
Telefon .....	44
Stikkordregister .....	50

## Innledning

Generell informasjon .....	6
Tyverisikring .....	7
Oversikt over betjeningselementer .....	8
Bruk .....	11

### Generell informasjon

#### Les dette

I denne håndboken beskrives alle alternativer og funksjoner som er tilgjengelige for de forskjellige infotainmentsystemene. Det kan hende at enkelte beskrivelser, inkludert beskrivelsene av display- og menyfunksjoner, ikke gjelder for din bil, på grunn av modellvarianter, spesifikasjoner som gjelder for ditt land, spesialutstyr eller tilbehør.

#### Les dette

Infotainmentsystemet inneholder programvare fra tredjepart. Tilhørende merknader, informasjon om lisenser og andre opplysninger om denne programvaren finnes på <http://www.psa-peugeot-citroen.com/oss>.

### Viktig informasjon om betjening og trafiksikkerhet

#### Advarsel

Kjør sikkert til enhver tid. Bruk bare infotainmentsystemet hvis trafikforholdene tillater sikker bruk.

Av sikkerhetsmessige årsaker kan det være riktig å stoppe bilen før infotainmentsystemet betjenes (f.eks. for å legge inn adresser).

#### Advarsel

Bruk av navigasjonssystemet fritar ikke føreren for ansvaret for riktig og oppmerksom atferd i trafikken. Følg alltid gjeldende trafikkregler.

#### Advarsel

I enkelte områder er enveiskjørte gater og andre gater og steder (for eksempel gågater) som det ikke er tillatt å kjøre inn i, ikke

markert på kartet. På slike steder kan infotainmentsystemet utløse en advarsel som må kvitteres. Du må da være spesielt oppmerksom på enveiskjorte gater, veier og steder der du ikke har lov til å kjøre inn.

## Radiomottak

Ved radiomottak kan piping, støy, forvrengning eller avbrudd i mottak oppstå ved:

- avstandsendringer i forhold til senderen
- mottak fra flere retninger på grunn av refleksjon
- skyggevirking

## Tyverisikring

Infotainment-systemet har et elektronisk sikkerhetssystem for å avverge tyveri.







Infotainment-systemet fungerer derfor kun i din bil, og har ingen verdi for en tyv.

## Oversikt over betjeningselementer

### Betjeningspanel







1		11
	Hvis avslått: Slå strømmen på / av	
	Hvis slått på: lyd av	
	Drei: justere volumet	
2		
	Visning av det innebygde navigasjonskartet .....	30
3		
	Åpne lydmeny:	
	Radio .....	21
	Eksterne enheter (USB, Bluetooth) .....	25
4		
	Åpne bilens innstillingsmeny. Se instruksjonsboken	
5		
	Åpne menyen Innstillinger ....	14
6		
	Åpne appmenyen .....	28

7		
	Åpne telefonmenyen .....	46

## Ratthendlene



-  Veksle mellom menyene i førerinformasjonen
- +**  
Øke volumet
-  Slå av lyden
- Redusere volumet



1 ▲ / ▼

Spille neste eller forrige radiostasjon/sang

2 SRC

Veksle mellom lydkildene eller åpne telefonmenyen hvis telefon er koblet til

3

Aktivere eller deaktivere talegjenkjenningen

4 LIST

Vise radiostasjonsliste eller mappeliste

### Betjeningselementer på rattstammen



1 ▲ / ▼

Spille neste eller forrige radiostasjon/sang

2 LIST

Vise radiostasjonsliste eller mappeliste

3 OK

Bekreft et valg i informasjonsdisplayet

### 4 SRC/TEL

Veksle mellom lydkildene eller åpne telefonmenyen hvis telefon er koblet til

## Bruk

### Betjeningselementer

Infotainmentsystemet betjenes via funksjonsknapper, en berørings-skjerm og menyer som vises på displayet.

Inntaster gjøres valgfritt ved hjelp av:

- betjeningspanelet til infotainment ⇨ 8
- berørings-skjermen ⇨ 14
- betjeningselementer for lydandlegget på rattet ⇨ 8
- talegjennkjenningen ⇨ 41

### Slå Infotainment på/av

Trykk på . Etter at systemet er slått på, blir den sist valgte infotainment-kilden aktiv.

#### Les dette

Noen av funksjonene til infotainmentsystemet er bare tilgjengelige når tenningen er slått på eller motoren er i gang.

### Automatisk frakobling

Hvis infotainmentsystemet slås på ved å trykke på  mens tenningen er slått av, vil det slås av igjen automatisk når ECO-modus aktiveres igjen.

### Stille inn volumet

Drei . Den aktuelle innstillingen vises i displayet.

Når infotainmentsystemet slås på, stilles det sist valgte volumet inn.

### Fartskompensert volum

Når hastighetskompensert volum er aktivert ⇨ 18, tilpasses volumet automatisk, for å kompensere for vei- og vindstøy under kjøring.

### Mute-funksjon

Trykk  for å slå av lyden på Infotainment.

Trykk på  på nytt for å avslutte lyddempingsfunksjonen. Det sist valgte volumet er stilt inn igjen.

## Betjening

### Lydmedier

Trykk på  for å vise hovedmenyen til den sist valgte lydmodusen.

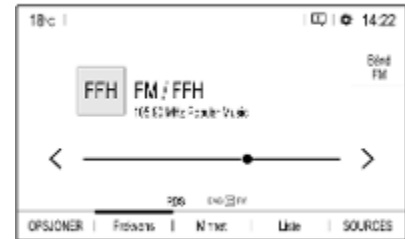

### Endre mediekilden

Velg **SOURCES** for å vise menyen for valg av mediekilde.

#### Les dette

Detaljert beskrivelse av menybetjening via berørings-skjermen ⇨ 14.

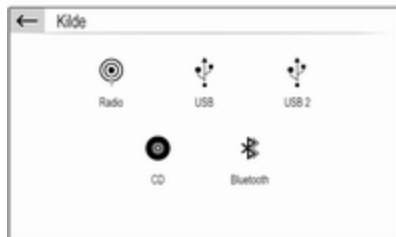

Velg ønsket mediekilde.

Detaljert beskrivelse av:

- Radiofunksjoner ↗ 21
- Eksterne enheter ↗ 26

### Navigasjon

Trykk på  for å se området rundt den aktuelle posisjonen på navigasjonskartet.



For en detaljert beskrivelse av navigasjonssystemets grunnleggende funksjoner ↗ 30.

### Navigeringsmeny

Velg **MENU** for å vise navigasjonsmenyen.

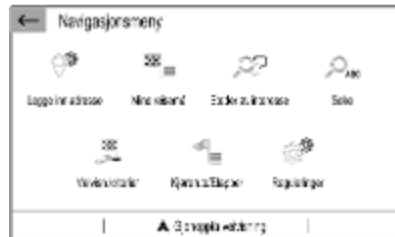

Navigasjonsmenyen fungerer som det sentrale inngangspunkt for:

- Adressesøk og -inntasting ↗ 34
- Bestemme detaljene i turer med flere veipunkter ↗ 34
- Bestemme veivisningskriterier ↗ 38
- Avbryte og gjenoppta veivisning ↗ 38

### Telefon

Før telefonfunksjonen kan brukes, må det opprettes en forbindelse mellom infotainmentsystemet og mobiltelefonen.

Se ↗ 44 for en detaljert beskrivelse av hvordan du forbereder og oppretter en Bluetooth-tilkobling mellom Infotainment og en mobiltelefon.

Hvis mobiltelefonen er tilkoblet, trykker du på  for å vise hovedmenyen for telefonfunksjonen.



Detaljert beskrivelse av bruk av mobiltelefon via Infotainment ↗ 46.

### Apper

Koble til smarttelefonen for å vise bestemte apper på smarttelefonen på skjermen til infotainmentsystemet.

Trykk på  for å vise hovedmenyen til appmodusen.

Berør **Apple CarPlay** eller **Android Auto**. Det vises en meny med forskjellige apper som kan velges.

Detaljert beskrivelse ↗ 28.

### Innstillinger

Trykk på  og velg så **Lydinstillinger** for å vise den aktuelle menyen.

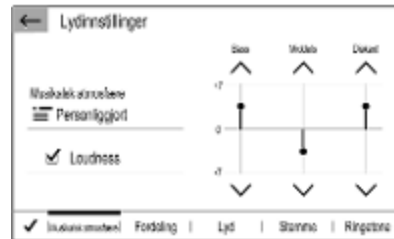

Detaljert beskrivelse ↗ 14.

Trykk på  og deretter **OPSJONER** for å vise en meny for ulike systemrelaterte innstillinger.



Detaljert beskrivelse ↗ 14.

### Innstillinger for bilen

Velg  for å åpne en meny for ulike bilrelaterte innstillinger.

Bilinnstillinger er beskrevet i bilens instruksjonsbok.

## Grunnleggende betjening

Grunnleggende betjening .....	14
Toneinnstillinger .....	17
Voluminnstillinger .....	18
Systeminnstilling .....	18

## Grunnleggende betjening

Displayet til infotainmentsystemet har en berøringfølsom overflate som muliggjør direkte samhandling med viste menykontroller.

### Merk

Ikke bruk spisse eller harde gjenstander, som kulepenn, blyanter eller lignende til å betjene berøringsskjermen.

## Menybetjening

Velg eller aktivere en skjermtast eller et menyalternativ



Berør en skjermtast eller et menyalternativ.

### Les dette

De fleste ikonene i en meny, for eksempel 📄 eller 📍 i det illustrerte eksempelet, fungerer som skjermknapper du kan trykke på for å utføre bestemte handlinger.

Tilhørende systemfunksjon aktiveres, eller det vises en melding eller en undermeny med ytterligere valg.

## Skjermknappene ← og ✓ / OK



Når du betjener menyene, berører du ← i den respektive undermenyen for å gå tilbake til menynivået over.

Når ingen ←-skjermknapp vises, er du på øverste nivå i den aktuelle menyen.

Når du har valgt menyelementer eller angitt innstillinger i en meny, berører du OK / ✓ for å bekrefte innstillingene. Ellers blir alle valg eller angitte innstillinger borte.

## Snarveier til viktige menyer



Tekstene og ikonene som vises i den øverste linjen på f.eks. navigasjonssystemets hovedmeny, fungerer som snarveier til noen viktige menyer. Du kan for eksempel berøre stasjonsnavnet for å åpne stasjonslistemenyen.

## Bla gjennom en liste

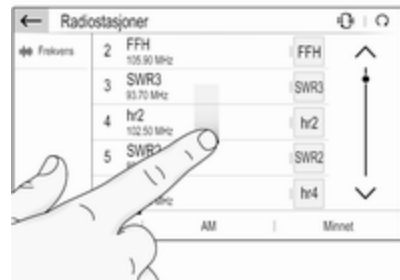

Hvis det er flere elementer tilgjengelig enn dem som vises på skjermen, må du rulle gjennom listen.

Du kan bla gjennom listen over menyelementer på følgende måter:

- Beveg fingeren opp- eller nedover på skjermen.

**Les dette**

Det må tilføres konstant trykk og fingeren må beveges med konstant hastighet.

- Berør ^ eller v øverst eller nederst i rullefeltet.

- Berør hvor som helst på rullefeltets hjelpelinje.
- Flytt glideren på rullefeltet oppover og nedover med fingeren.

### Oppdatere en liste

Berør  for å oppdatere f.eks. stasjonslister, kontaktlister eller destinasjonslister manuelt.

### Inntastingsfelt og tastaturer

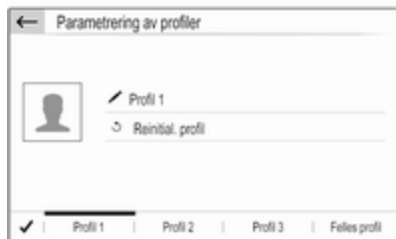

Inntastingsfelt angis med .

Berør inntastingsfeltet for å aktivere et tastatur, slik at du kan angi tekst eller tall.

Forskjellige tastaturer blir vist avhengig av programmet eller funksjonen som for øyeblikket er aktivert.

### Tastaturer for inntasting av tekst



Tastaturer for inntasting av tekst kan bestå av flere inntastingsfelt. Hvis du vil aktivere et felt slik at du kan taste inn tekst, berører du feltet.

Berør den aktuelle skjermtasten for å legge inn et tegn. Tegnet legges til når du slipper opp.

Berør og hold en tegntast for å vise relaterte bokstaver i en hurtigmeny. Slipp og velg deretter den ønskede bokstaven.

Berør **0..#** for å skifte til symboltastaturet.

Hvis du vil skifte tilbake til bokstavtastaturet eller skifte mellom store og små bokstaver, berører du **Aa**.

Hvis du vil at bokstavtastaturet skal skifte mellom vanlig rekkefølge eller alfabetisk rekkefølge, berører du .

Hvis du vil slette det tegnet eller symbolet som ble tastet inn sist, berører du .

Slik sletter du et tegn eller symbol når som helst under inntastingen: Bruk fingeren og berør ønsket plassering for den blinkende markøren. Berør deretter .



## Tastaturer for inntasting av tall

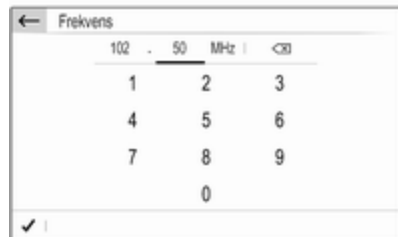

Tastaturer for inntasting av tall kan bestå av flere inntastingsfelt. I det illustrerte eksempelet må du først berøre inntastingsfeltet bak desimalpunktet før du kan angi desimaltallene.

## Justere en innstilling



Hvis du skal justere en innstilling som i det illustrerte eksempelet, kan det gjøres på følgende måter:

- Berør < eller >.
- Berør hvor som helst på linjen.
- Bruk fingeren til å flytte glideren.

## Toneinnstillinger

Trykk på , velg **Lydinnstillinger** og velg deretter **Musikalsk atmosfære**-fanen.

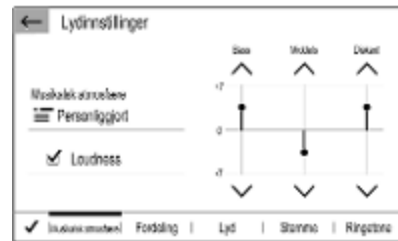

Det finnes flere forhåndsdefinerte innstillinger for å optimere lydbildet til en bestemt musikkstil (for eksempel **Pop-Rock** eller **Klassisk**).

Velg **Personliggjort** for å justere lydbildet individuelt. Endre innstillingene etter behov, og bekreft deretter innstillingene.

### Les dette

Hvis du endrer en forhåndsdefinert innstilling, for eksempel **Pop-Rock**, blir denne endringen lagt til i **Bruker**-innstillingen.

Hvis du aktiverer **Loudness**-funksjonen, kan det gjøres at lydbildet ved lavt volum optimeres.

### Balanse og fader

Velg fanen **Fordeling**.

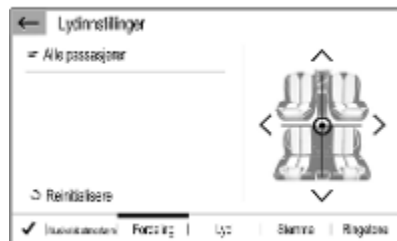

Det finnes flere forhåndsdefinerte innstillinger for å justere lydfordelingen inne i bilen (for eksempel **Alle passasjerer** eller **Alene foran**).

Hvis du vil endre den gjeldende innstillingen, for eksempel **Alle passasjerer**, velger du innstillingen og deretter den nye innstillingen fra listen.

Du kan justere de forhåndsdefinerte innstillingene individuelt.

Hvis du vil bestemme hvor i kupéen lyden skal være høyest, flytter du markøren i illustrasjonen på høyre side av skjermen til ønsket punkt.

Velg **Reinitialisere** for å gjenopprette standard fabrikkinnstillinger.

### Voluminnstillinger

Trykk på , velg **Lydinstillinger** og velg deretter **Lyd**-fanen.

### Hørbar berøringstilbakemelding

Hvis den hørbare tilbakemeldingsfunksjonen for berøring er aktivert, høres en lyd hver gang en skjermknapp eller et menyelement berøres.

Aktiver **Taktile lyder**, og juster deretter innstillingen for berøringslydvolumet.

### Fartskompensert volum

Aktivere eller deaktivere **Hastighetsavhengig lydstyrke**.

Hvis funksjonen er aktivert, blir volumet til infotainmentsystemet tilpasset automatisk for å kompensere for støy fra vei og vind mens du kjører.

### Talemelding

Velg fanen **Stemme**.

Juster volumet for alle talemeldinger fra systemet, for eksempel trafikkmeldinger, navigasjonsmeldinger osv.

### Ringetone

Velg fanen **Ringetone**.

Juster ringetonevolumet for innkommende anrop.

### Systeminnstilling

Trykk på  og velg så **OPSJONER**.



## Systemkonfigurasjon

Velg **Systemadmin.** for å utføre noen grunnleggende systemkonfigurasjoner, for eksempel:

- Juster visningen av enheter for temperatur eller drivstofforbruk.
- Nullstill systemkonfigurasjonen og gjenopprett fabrikkinnstillinger.
- Oppdater den installerte programvareversjonen.

## Endre skjermSpråk

Hvis du vil justere språket i menytekstene, velger du **Språk** og deretter ønsket språk.

### Les dette

Hvis den innebygde talegjenkjenningen støtter det valgte skjermSpråket, endres språket til talegjenkjenningen automatisk deretter, hvis den derimot ikke støtter språket, vil den innebygde talegjenkjenningen ikke være tilgjengelig.

## Justering av tid og dato

Velg **Innstilling klokkeslett-dato.**

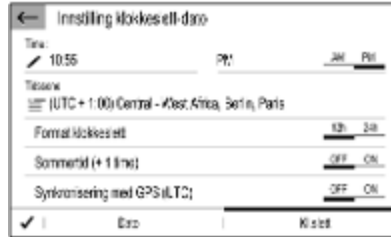

## Endre formatene for klokkeslett og dato

Du endrer klokkeslett- og datoformat ved å velge de aktuelle fanene og deretter velge ønskede formater.

### Stille inn klokkeslett og dato

Systemet justerer automatisk visningen av klokkeslett og dato som standard.

Slik justerer du visningen av klokkeslett og dato manuelt:

Velg fanen **Kl.slett.**

Sett **Synkronisering med GPS (UTC)** til **OFF**, og velg deretter **Kl.slett**-feltet for å kunne stille inn ønsket klokkeslett.

Velg **Dato**-fanen, og velg deretter **Dato**-feltet for å kunne stille inn ønsket dato.

## Justere skjermen

Velg **Skjermkonfig..**

### Rulletekstfunksjon

Velg fanen **Utvikling.**

Hvis du vil automatisk bla gjennom lange tekster på skjermen, må **Gjennomgang av automatisk tekst** aktiveres.

Hvis **Gjennomgang av automatisk tekst** deaktiveres, blir lange tekster avkortet.

### Justere lysstyrke

Velg **Lysstyrke** og still inn skjermens lysstyrke til ønsket nivå.

## Lagre personlige innstillinger

Velg **Parametring av profiler.**

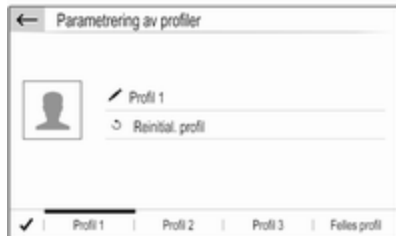

Du kan lagre en mengde innstillinger i en personlig profil. Du kan for eksempel lagre alle nåværende lyd bildeinnstillinger, alle forhåndsinnstillinger for radio, én telefonbok, kartinnstillingene og de foretrukne adressene dine.

Hvis du låner bort bilen til andre, har du muligheten til å gjenopprette de personlige innstillingene fra profilen din når som helst.

Maksimalt tre personlige profiler kan lagres.

I tillegg er en **Felles profil** tilgjengelig. Alle innstillinger som gjøres til enhver tid, lagres i denne profilen. Hvis en personlig profil ikke er aktivert, er det **Felles profil** som er aktiv.

### Lagre den personlige profilen

Når du har angitt alle personlige innstillinger:

Velg én av personlig profil-fanene.

Velg inntastingsfeltet , og gi den personlige profilen et navn.

Slik legger du til et bilde for profilen:

Lagre ønsket bilde på en USB-enhet som du kobler til USB-kontakten  25. Berør bilderammen, og velg deretter bildet.

Bekreft valget for å laste ned bildet til systemet.

Til slutt bekrefter du dataene som er angitt, slik at de lagres i den personlige profilen.

### Aktivere den personlige profilen

Trykk på , og velg deretter fanen med navnet til den personlige profilen.

### Aktivere Felles profil

Hvis en personlig profil er aktiv:

Trykk på  og velg så **Deaktivere profil**.

### Nullstille en personlig profil

Du kan når som helst nullstille en personlig profil og gjenopprette profilens standard fabrikkinnstillinger.

Velg den aktuelle profilen, og velg deretter **Reinitial. profil**.

### Nullstille Felles profil

Du kan når som helst nullstille **Felles profil** og gjenopprette profilens standard fabrikkinnstillinger.

Velg **Felles profil**, og deretter **Reinitialiser felles profil**.

# Radio

Bruk .....	21
Radiodatasystem .....	23
Digital lydkringkasting .....	23

## Bruk

### Aktivere radioen

Trykk på . Den sist valgte hovedmenyen for lyd vises.

Hvis hovedmenyen for radio ikke er aktiv, velger du **SOURCES** og deretter **Radio**.

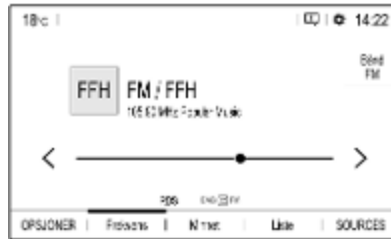

Stasjonen som ble sist spilt, mottas.

### Velge bølgebånd

Velg **Bånd** flere ganger for å veksle mellom forskjellige bølgelengder.

## Søke stasjoner

### Automatisk stasjonssøk

Trykk kort på < eller > for å spille av forrige eller neste stasjon som kan mottas.

### Manuelt stasjonssøk

Trykk på < eller > og hold knappen inne. Slipp når den ønskede frekvensen nesten er nådd.

Neste tilgjengelige stasjon velges og spilles automatisk.

### Stasjonssøk

Hvis du kjenner den nøyaktige frekvensen til en radiostasjon, kan du angi denne manuelt.

Velg **OPSJONER**, velg **Radiostasjoner** og velg deretter ønsket bølgebånd.

Velg **Frekvens**, angi frekvensen og bekreft det du har angitt.

Hvis frekvensen har en stasjon som kan mottas, blir den aktuelle stasjonen spilt av.

## Stasjonslister

Stasjonslisten viser alle de tilgjengelige radiostasjonene i det aktuelle mottaksområdet.

Hvis du vil vise stasjonslisten for det aktive bølgebandet, kan du velge **Liste**.

Velg den ønskede stasjonen.

## Oppdater stasjonslister

Hvis stasjonene som er lagret i listen for det bestemte bølgebandet ikke lenger kommer inn, må AM- og DAB-stasjonslistene oppdateres. Listen med FM-stasjoner oppdateres automatisk.

Velg **OPSJONER**, velg **Radiostasjoner** og velg deretter ønsket bølgeband.

Velg  for å starte oppdatering av det valgte bølgebandet.

## Lagre favorittstasjoner

I **Minnet**-listen kan du lagre opptil 15 radiostasjoner fra alle bølgebånd som favoritter.

Velg **Minnet** for å vise forvalgsknappene.

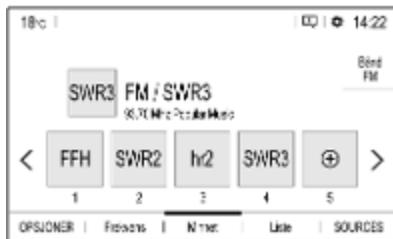

## Lagre den aktive stasjonen



Berør og hold den ønskede knappen i noen sekunder. Den aktuelle frekvensen eller stasjonsnavnet vises på knappen.

Hvis en forvalgsknapp allerede har en lagret stasjon, blir stasjonen overskrevet av den nye.

## Lagre en stasjon fra en stasjonsliste

Velg **OPSJONER**, velg **Radiostasjoner** og velg deretter ønsket bølgeband.



Trykk kort på knappen ved siden av ønsket stasjon. Du kan også velge  for å skifte til visning med fliser. Trykk deretter kort på  på flisen til ønsket stasjon.

Velg **Lagre**, og berør og hold i noen sekunder på den listen du ønsker å lagre stasjonen i.

Hvis en stasjon allerede er lagret i en liste, blir stasjonen overskrevet av den nye.

## Hente frem stasjoner

Velg **Minnet** i radiohovedmenyen, og berør kort forvalgsknappen til ønsket stasjon.

## Radiodatasystem

Radiodatasystemet (RDS) er en tjeneste fra FM-stasjonene som gjør det betydelig lettere å finne ønsket stasjon og feilfritt mottak.

### Fordeler ved RDS

- Stasjonens programnavn vises istedenfor frekvensen på displayet.
- Under stasjonssøk velger infotainmentsystemet kun RDS-stasjoner.
- Infotainmentsystemet velger alltid den best mottakbare kringkastingsfrekvensen for den innstilte stasjonen ved hjelp av AF (alternativ frekvens).
- Avhengig av stasjonen som tas inn, viser infotainmentsystemet radiotekst med f.eks. informasjon om det gjeldende programmet.

### RDS-konfigurasjon

Velg **OPSJONER** i radiohovedmenyen, og velg deretter **Radioinnstillinger** for å åpne menyen for RDS-konfigurasjon.

### Aktivere RDS

Velg **Generelt**, og aktiver deretter **Oppfølging av stasjon**.

Hvis **Oppfølging av stasjon** er aktivert, vises **RDS** i den nederste linjen i radiohovedmenyen.

### Radiotekst

Hvis RDS er aktivert, vises informasjon om det aktive radioprogrammet eller musikksporet som spilles av, under navnet på programmet.

For å vise eller skjule informasjon, slå **Visning av radiotekst** på eller av.

### Trafikkmeldinger

Trafikknyheter kringkastes av mange RDS-stasjoner. Hvis trafikkmeldingsfunksjonen er aktivert, avbrytes avspilling av radio eller medier så lenge trafikkmeldingen varer.

Velg **Meldinger**, og aktiver eller deaktivert **Trafikkmelding**.

Hvis **Trafikkmelding** er aktivert, vises **TA** i den nederste linjen i radiohovedmenyen.

## Digital lydkringkasting

Digital lydkringkasting (DAB) kringkaster radiostasjoner digitalt.

DAB-stasjoner angis med programnavn i stedet for sendefrekvens.

### Generell informasjon

- Med DAB kan flere radioprogrammer (tjenester) bli sendt i én gruppe.
  - I tillegg til digitale lydtenester av høy kvalitet kan DAB også sende programtilknyttet data og en mengde andre datatenester inklusive reise- og trafikkinformasjon.
  - Så lenge DAB-mottakeren kan ta inn signalet som sendes av en radiostasjon (selv om signalet er svært svakt), er lydgiengivelsen sikret.
  - Ved dårlig mottak vil volumet reduseres automatisk for å unngå ubehagelig støy.
- Dersom DAB-signalet er for svakt til å bli registrert av mottakeren, avbrytes mottaket helt. Dette kan

unnåst ved at du aktiverer DAB-FM automatisk sporing. Se nedenfor.

- Interferens som forårsakes av stasjoner på frekvenser i nærheten av hverandre (et fenomen som er typisk ved AM- eller FM-mottak), skjer ikke med DAB.
- Dersom DAB-signalet sendes tilbake av naturlige hindringer eller bygninger, forbedres mottakerkvaliteten til DAB, mens AM- eller FM-mottaket blir betydelig svekket i slike tilfeller.
- Når DAB-mottak er aktivert, fortsetter FM-radioen i infotainment-systemet å være aktiv i bakgrunnen og søker kontinuerlig etter FM-stasjoner med best mulig mottak. Hvis **Trafikkmelding** ⇨ 23 er aktivert, blir trafikkmeldingene sendt fra den FM-stasjonen som gir best mottak. Deaktiver **Trafikkmelding** hvis du ikke vil at DAB-sendingene skal avbrytes av FM-trafikkmeldinger.

## DAB-meldinger

I tillegg til musikkprogrammene sender mange DAB-stasjoner også meldinger av forskjellige kategorier. Hvis du aktiverer noen av eller alle kategoriene, blir DAB-tjenesten som mottas, avbrudd ved en melding i disse kategoriene.

I radioens hovedmeny velger du **OPSJONER, Radioinnstillinger** og deretter **Meldinger**.

Aktiver meldingskategoriene du ønsker, for eksempel **Nyheter** eller **Værmelding**. Forskjellige meldingskategorier kan velges samtidig.

## FM-DAB-linking

Denne funksjonen aktiverer veksling fra en FM-stasjon til en tilhørende DAB-stasjon og omvendt.

Veksling fra FM til DAB skjer så snart en tilsvarende DAB-stasjon er tilgjengelig. Det anbefales derfor å lagre favorittstasjoner som DAB-stasjoner for å redusere hyppige vekslinger.

Veksling fra DAB til FM skjer hvis signalet er for svakt til å bli oppfattet av mottakeren.

## Koble inn

Betingelsen er at **Oppfølging av stasjon** er aktivert før FM-DAB-linking kan aktiveres.

For å aktivere FM-DAB-linking velges **OPSJONER** i radiomenyen, og deretter velges **FM-DAB** i **Radioinnstillinger**.

Følgende symbol vises når FM-DAB-linking er aktivert:



## Utkobling

FM-DAB-linking deaktiveres ved at velges **OPSJONER** i radiomenyen, og deretter velges **FM-DAB** bort i **Radioinnstillinger**.

FM-DAB-linking vil automatisk bli deaktivert når **Oppfølging av stasjon** deaktiveres.



## Eksterne enheter

Generell informasjon .....	25
Spille lyd .....	26
Vise bilder .....	27
Bruke smarttelefonapplikasjoner .....	28

### Generell informasjon

Du finner en USB-kontakt i midtkonsollen.

#### Merk

For å beskytte systemet må du aldri bruke en USB-hub.

#### Les dette

USB-kontaktene må alltid holdes rene og tørre.

### USB-kontakter

USB-kontakten kan brukes for å koble til en MP3-spiller, en USB-enhet, et SD-kort (via USB-kontakt / adapter) eller en smarttelefon.

Infotainmentsystemet kan spille av lydfiler eller vise bildefiler som er lagret på USB-enheter.

Når enheten er koblet til en USB-kontakt, kan mange av funksjonene til enhetene som er nevnt over, betjenes via kontrollene og menyene til infotainmentsystemet.

#### Les dette

Infotainmentsystemet støtter ikke alle typer tilleggsenheter.

#### Koble til / koble fra en enhet

Koble en av enhetene nevnt over til en USB-kontakt. Om nødvendig, bruk en relevant overgangsledning. Musikkfunksjonen starter automatisk.

#### Les dette

Hvis en ikke-lesbar USB-enhet er koblet til, vises en tilsvarende feilmelding, og infotainmentsystemet skifter automatisk til forrige funksjon.

For å koble fra en USB-enhet velger du en annen funksjon og fjerner USB-enheten.

#### Merk

Unngå å koble fra enheten under avspilling. Det kan skade enheten eller infotainmentsystemet.

### Lydavspilling via Bluetooth

Avspillingen lar deg lytte til musikk som finnes på smarttelefonen.

For en detaljert beskrivelse av hvordan du oppretter en Bluetooth-forbindelse ↪ 45.

Hvis lydavspillingen ikke starter automatisk, må du kanskje starte avspillingen på smarttelefonen.

Først justerer du volumet på smarttelefonen (skru opp lyden til høyt volum). Deretter justerer du infotainmentsystemets volum.

## Filformater

Lydstyret støtter forskjellige filformater.

## Spille lyd

### Spille lyd via USB eller Bluetooth

#### Aktivere musikkfunksjonen

Koble til USB- eller Bluetooth-enheten ↪ 25.

Hvis enheten allerede er tilkoblet, men lagrede musikkfiler spilles ikke av:



Trykk på , velg **SOURCES** og velg deretter den aktuelle kilden.

Avspilling av lydsporene starter automatisk.



#### Avspillingsfunksjoner

##### Avbryte og gjenoppta avspilling



Berør  for av bryte avspillingen. Skjermknappen skifter til .

Berør  for av gjenoppta avspillingen.

##### Spille av forrige eller neste spor

Berør  eller .

##### Spole raskt forover og bakover

Berør og hold  eller . Slipp for å gå tilbake til normal avspilling.

Du kan alternativt flytte glideren som viser den gjeldende sporposisjonen, mot venstre eller høyre.

#### Spille spor i tilfeldig rekkefølge

Berør knappen gjentatte ganger for å veksle mellom de tilgjengelige modusene for avspilling i tilfeldig rekkefølge.

: Spill av sporene i den valgte listen (album, artist osv.) i tilfeldig rekkefølge.

: Spill av alle sporene som er lagret på den tilkoblede enheten, i tilfeldig rekkefølge.

: Spill av sporene i den valgte listen (album, artist osv.) i vanlig avspillingsmodus.

#### Gjenta spor

Berør knappen gjentatte ganger for å slå gjentagelsesmodus på eller av.

: Gjenta sporene i den valgte listen (album, artist osv.).

: Spill av sporene i den valgte listen (album, artist osv.) i vanlig avspillingsmodus.

### Bla gjennom musikkfunksjoner

(bare tilgjengelig for enheter som er tilkoblet via USB)

Du kan sortere musikkfilene ved hjelp av ulike kriterier. Det finnes to alternativer du kan bruke for å bla gjennom musikkfilene som er lagret på en tilkoblet USB-enhet.

### Bla gjennom via hovedmenyen

Hvis du vil endre den aktive USB-kilden, velger du **SOURCES** og deretter ønsket kilde. Den aktuelle hovedmenyen vises.

Velg knappen som viser det valgte kriteriet for sortering, for eksempel **Album** eller **Artist**, og velg deretter nytt ønsket kriterium for sortering. Sortering utføres.

Velg **Liste**, og velg deretter ønsket spor.

Det valgte sporet spilles av.

### Bla gjennom via enhetsmenyen

Velg **OPSJONER**, og deretter **Musikkfiler**.

Velg **Annet** hvis du vil skifte den aktive USB-kilden.

Velg ønsket kriterium for sortering, for eksempel **Album** eller **Artister**, og velg deretter ønsket spor.

Det valgte sporet spilles av.

### Spille lyd via AUX-inngangen

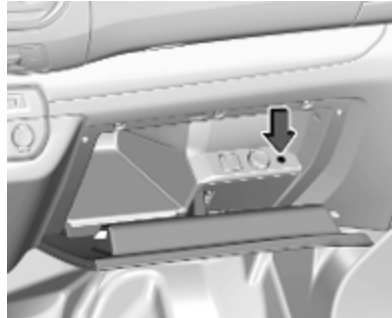

Avhengig av versjonen er det en AUX-inngang i hanskerommet for tilkobling av eksterne lydtilknytninger.

### Les dette

Kontakten må alltid holdes ren og tørr.

Det er for eksempel mulig å koble til en bærbar CD-spiller med en 3,5 mm stereoplugg i AUX-inngangen.

AUX-inngangen må være aktivert i **Lyddinnstillinger** for at det skal være mulig å velge AUX-inngangen som lydkilde.

### Vise bilder

Du kan vise bilder som er lagret på en USB-enhet.

### Aktivere

### bildevisningsprogrammet

Koble til USB-enheten ⇨ 25.

Hvis enheten er tilkoblet allerede, men bildevisningsprogrammet ikke vises:

Trykk på , velg **OPSJONER** og velg deretter **Bildestyring**.

Velg bilde.

En lysbildefremvisning med alle de lagrede bildefilene starter automatisk.



Berør skjermen for å vise menylinjen.

### Vise forrige eller neste bilde

Berør ◀◀ eller ▶▶.

### Starte eller stoppe en lysbildefremvisning

Velg ▶ for å vise bildene som er lagret på USB-enheten, som en lysbildefremvisning.

Berør || for å avslutte lysbildefremvisningen.

## Bruke smarttelefonapplikasjoner

### Telefonprojeksjon

Telefonprojeksjon-applikasjonene Apple CarPlay og Android Auto viser valgte apper fra din smarttelefon på informasjonsdisplayet og gjør det mulig å betjene dem direkte via Infotainment-betjeningen.

Hør med produsenten av enheten om denne funksjonen er kompatibel med smarttelefonen din, og om denne applikasjonen er tilgjengelig i landet ditt.

### Klargjøring av smarttelefon

iPhone®: Sørg for at Siri® er aktivert på telefonen.

Androidtelefon: Last ned Android Auto-appen til telefonen fra Google Play™ Store.

### Tilkobling av smarttelefon

#### iPhone

Koble telefonen til USB-kontakten  
↻ 25.

Hvis telefonen allerede er tilkoblet via Bluetooth, blir den koblet fra når du setter telefonen inn i USB-kontakten og Apple CarPlay startes.

### Android-telefon

Koble til telefonen via Bluetooth  
↻ 45, og koble deretter telefonen til USB-kontakten  
↻ 25.

### Starte telefonprojeksjon

Trykk på , og berør deretter **Apple CarPlay** eller **Android Auto**.

Telefonprojeksjonsskjermen som vises avhenger av smarttelefonen og programvareversjonen.

### Gå tilbake til infotainmentskjermen

Trykk for eksempel på -knappen på betjeningspanelet.

# Navigering

Generell informasjon ..... 29  
 Bruk ..... 30  
 Angi destinasjon ..... 34  
 Veivisning ..... 38

## Generell informasjon

Dette kapitlet omhandler det innebygde navigasjonssystemet som gir veiledning til ønskede mål.

Trafikksituasjonen i øyeblikket tas hensyn til i ruteberegningen. For dette formålet mottar Infotainment trafikkmeldinger i det nåværende mottaksområdet via RDS-TMC.

Navigasjonssystemet kan imidlertid ikke ta hensyn til trafikkulykker, trafikkreguleringer som er innført på kort varsel og farer eller problemer som oppstår plutselig (f.eks. veiarbeider).

<b>Merk</b>
<p>Bruk av navigasjonssystemet fritar ikke føreren for ansvaret for riktig og oppmerksom atferd i trafikken. Gjeldende trafikkregler må alltid følges. Dersom en navigasjonshenvisning ikke samsvarer med trafikkreglene, er det alltid trafikkreglene som gjelder.</p>

## Navigeringssystemets virkemåte

Bilens posisjon og bevegelse registreres av navigeringssystemet ved hjelp av følere. Kjørelengden bestemmes av bilens speedometersignal, og svingebevegelsene i kurver av en føler. Posisjonen bestemmes av GPS-satellitter (Global Positioning System).

Ved å sammenligne følersignalene med digitale kart, er det mulig å bestemme posisjonen med en nøyaktighet på ca. 10 m.

Systemet fungerer selv ved dårlig GPS-mottak. Posisjonen blir imidlertid fastslått mindre nøyaktig.

Etter at du har lagt inn reisemålsadresse eller interessepunkt (f.eks. nærmeste bensinstasjon eller hotell), beregnes ruten med utgangspunkt i den aktuelle posisjonen din.

Veivisningen blir gitt med talte instruksjoner og piler på et flerfarget kart.

## Informasjon

### TMC-trafikkinformasjonssystem og dynamisk veivisning

TMC-trafikkinformasjonssystemet mottar all aktuell trafikkinformasjon fra TMC-radiostasjoner. Denne informasjonen blir tatt med i den samlede ruteberegningen. Ruten planlegges dermed slik at man unngår trafikkhindringer i henhold til forhåndsinnstilte kriterier.

For at TMC-trafikkinformasjon skal kunne brukes, må systemet ta inn TMC-stasjoner i det aktuelle området.

### Kartdata

Infotainment inneholder all nødvendig kartinformasjon.

Kartoppdateringer er tilgjengelige hos Opel Autoriserte verksteder eller i myOpel-kundeportalen. Når kartoppdateringer skal lastes ned fra Opel-kundeportalen, kreves en myOpel-konto og en USB-minnepinne med minst 16 GB minne og FAT 32- / MBR-format.

Last ned og lagre kartdataene på en datamaskin, og pakk ut dataene på USB-minnepinnen.

Koble USB-minnepinnen til infotainmentsystemet, velg navigasjonsfunksjonen og følg anvisningene på informasjonsdisplayet for å oppdatere kartdataene i infotainmentsystemet.

Installasjonen av kartoppdateringen tar opptil én time. Ikke slå av motoren under installasjonsprosessen.

Enkelte funksjoner i infotainmentsystemet, for eksempel navigasjonsfunksjonen, er ikke tilgjengelige under installasjonsprosessen.

## Bruk

### Informasjon på kartvisningen

Trykk på  $\text{N}$  for å se området rundt den aktuelle posisjonen på navigasjonskartet.

## Veivisning ikke aktiv



- Kartet vises.
- Den aktuelle posisjonen indikeres av en pil.
- Navnet på veien du er i for øyeblikket, vises nederst til venstre på kartvisningen.

## Veivisning aktiv



- Kartet vises.
- Den aktive ruten blir angitt med en farget linje.
- Den bevegelige bilen er merket med en pil som peker i kjøreretningen.
- Den neste svingmanøveren vises i et eget felt øverst til venstre i kartvisningen.

Avhengig av situasjonen kan informasjon om kjørefeltveiledning eller den etterfølgende

neste svingmanøveren bli vist i tillegg.

- Ankomsttid og gjenværende kjørelengde frem til destinasjonen vises øverst til høyre på kartvisningen.

## Tilpasse kartvisningen

### Kartvisninger

Det kan velges mellom tre forskjellige kartvisninger: **Retning nord**, **Retning bil** og **Perspektiv**.

Berør  gjentatte ganger for å veksle mellom disse kartvisningene.

### Kartfarger

Avhengig av de eksterne lysforholdene kan fargesettingen på kartskjermen tilpasses (lyse farger om dagen og mørke farger om natten).

Berør  for å vise en meny på høyre side av skjermen.

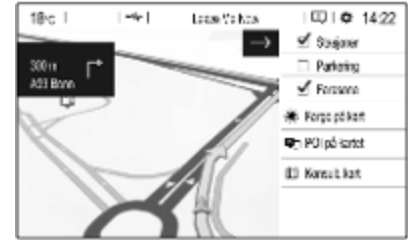

Velg **Farge på kart** gjentatte ganger for å veksle mellom lyse og mørke farger.

### POI-symboler (interessepunkter) på kartet

POI-er er steder av generell interesse, for eksempel bensinstasjoner eller parkeringsplasser.

Visning av POI-kategorier på kartet kan tilpasses individuelt.

Aktiver de ønskede POI-kategoriene. Kartvisningen endres deretter.

Alternativt kan du velge **POI på kartet** for å vise en meny med en mengde POI-kategorier og underkategorier som du kan velge mellom. Aktiver de ønskede POI-kategoriene.

### Trafikkhendelser

Trafikkhendelser kan vises på kartet. Informasjon om disse hendelsene kan i tillegg vises i en liste.

Velg **Konsult. kart** for å skifte til en alternativ kartvisning med nye menyvalg.



Kartvisningen skifter til **Retning nord**-modus, som kanskje viser en større del av ruten.

Berør køikonet for å vise trafikkhendelser på kartet. Berør ☰ for å vise en liste med informasjon om disse trafikkhendelsene.

Slik viser du et annet kartutsnitt:

Berør 📍 for å vise området rundt den aktuelle posisjonen.

Berør 📍 for å vise hele ruten.

Berør 📍 for å vise området rundt destinasjonen.

Berør ← for å gå tilbake til standard navigasjonsvisning.

### Automatisk zoom



Dersom autozoom-funksjonen er aktivert (**AUTO** vises under kartvisningen), vil zoomnivået endres automatisk når du nærmer deg en svingmanøver under aktiv veivisning. På denne måten vil du alltid få en god oversikt over de aktuelle manøvrene.

Dersom autozoom-funksjonen er deaktivert, vil det valgte zoomnivået være det samme under hele veivisningen.

Slik aktiverer eller deaktiverer du funksjonen:

Velg **MENU**, velg **Reguleringer** og velg deretter **Visning**-fanen.

Aktivere eller deaktivere **Automatisk justering av Zoom**.

### Håndtering av kart

#### Flytte kartutsnittet som vises

Plasser fingeren hvor som helst på skjermen, og flytt den i ønsket retning.



Du får da se en annen del av kartet. En ny linje med knapper vises.





: Vis området rundt aktuell posisjon på nytt.

: Vis området rundt hjemmeadressen.

 : Vis området rundt destinasjonen.

Velg  for å gå tilbake til standard navigasjonsvisning.

### Sentrere kartutsnittet som vises

Berør ønsket posisjon på skjermen for å sentrere kartet rundt denne posisjonen.

Det røde symbolet  vises på den aktuelle plasseringen, og den tilhørende adressen angis på etiketten.

### Zoomer manuelt

For å zoomer inn på et valgt sted på kartet plasseres to fingre på skjermen og disse beveges vekk fra hverandre. Alternativt kan du berøre + under kartvisningen.

For å zoomer ut og vise et større område rundt det valgte stedet plasseres to fingre på skjermen og disse beveges mot hverandre.

Alternativt kan du berøre - under kartvisningen.

### Vise en oversikt over ruten

Berør , velg **Konsult. kart** og berør deretter .

Kartvisningen skifter til **Retning nord** og viser en oversikt over den aktuelle ruten.



Berør  for å gå tilbake til standard navigasjonsvisning.

### Kjørevevisning

Veivisningen kan støttes med talemeldinger som kommer fra systemet. Slik aktiverer eller deaktiverer du funksjonen:

Velg **MENU** i navigasjonssystemets hovedmeny, velg **Reguleringer** og velg deretter **Vokal-fanen**.

Aktivere eller deaktivere **Aktivere veivisningsmeldinger**.

## Navigasjonsinnstillinger

Velg **MENU** i navigasjonssystemets hovedmeny, og velg deretter **Reguleringer** for å vise den aktuelle menyen med en rekke forskjellige navigasjonsrelaterte innstillinger.



Du må gjerne utforske de ulike innstillingene. Noen er allerede beskrevet ovenfor, mens andre beskrives i de følgende avsnittene.

## Angi destinasjon

Navigasjonssystemet gir deg mulighet til å angi destinasjon for veivisning på flere måter.

Trykk på **N** for å vise navigasjonssystemets hovedmeny.



## Velge en adresse på kartet

Berør ønsket sted på kartet. Kartet sentreres rundt denne posisjonen.

Det røde symbolet **📍** vises på den aktuelle plasseringen, og den tilhørende adressen angis på etiketten.

Velg **▲** for å begynne veivisningen.

For en detaljert beskrivelse av veivisningen [↪ 38](#).

## Hurtigsøk etter adresse eller POI

Velg **Søke...** En liste med nylige destinasjoner og et tastatur vises i en meny.



Hvis du vil avgrense området for adresse- eller POI-søket, velger du **📏** og deretter velger du ønsket alternativ.

Velg **📄** for å skjule tastaturet og vise hele listen. Velg **📄** dersom du vil vise tastaturet igjen.

Hvis du bare vil søke etter POI-er (interessepunkter), velger du **POI-fanen**.

Tast en adresse eller et søkeord. Et adressesøk utføres så snart du taster tegn, og listen over oppdagede adresser oppdateres fortløpende.

Velg ønsket punkt på listen.

Navigasjonssystemet kan reagere på forskjellige måter avhengig av den aktuelle situasjonen og valgene du tar:

- Hvis det valgte listeelementet er en gyldig adresse for en destinasjon og veivisning ikke er aktivert for øyeblikket:

Blir navigasjonssystemets hovedmeny vist igjen og veivisningen starter.

For en detaljert beskrivelse av veivisningen ↪ 38.

- Hvis det valgte listeelementet er en gyldig adresse for en destinasjon, men veivisning er allerede aktivert:

En melding vises, og du må først avgjøre om den gamle destinasjonen skal skiftes ut, eller om du vil legge til den valgte adressen som en mellomdestinasjon i en tur med veipunkter. Se nedenfor

for en detaljert beskrivelse av tur med veipunkter.

Velg ønsket alternativ.

- Hvis navigasjonssystemet trenger mer informasjon for å beregne ruten:

Tast et søkeord til for å avgrense søket.

### Angi detaljert adresse

Velg **MENU**, og velg deretter **Legge inn adresse** for å vise et tastatur som du bruker til å angi en adresse.



Et adressesøk utføres så snart du taster tegn. Hvert tegn du legger til, tas med i søkeprosessen for å finne samsvar, og det vises en liste med adresser som samsvarer med søket.

Velg ønsket adresse, eller tast nye tegn for å starte et nytt søk.

Fortsett å angi en adresse inntil du finner hele adressen du er på jakt etter.

Bekreft det du har tastet inn, for å starte veivisningen til den aktuelle adressen.

For en detaljert beskrivelse av veivisningen ↪ 38.

### Lagre favorittadresser

Hvis du vil lagre angitt adresse, velger du .

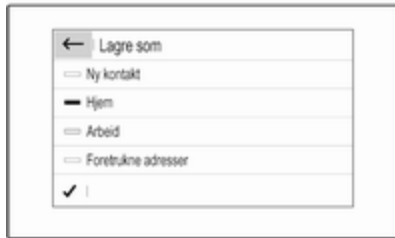

Du kan lagre adressen som for eksempel **Hjem** eller **Arbeid**.

Velg ønsket alternativ, bekreft valget ditt og tast deretter et adressenavn.

Nå kan du enkelt velge den lagrede adressen som en destinasjonsadresse via destinasjonslisten **Favoritter** eller **Kontakter**. Se nedenfor.

### Destinasjonslister

Velg **MENU**, og deretter **Mine reisemål**.



Velg **Nylige** for å vise en liste over alle destinasjoner som er angitt nylig.

Velg **Favoritter** for å vise alle destinasjonsadresser som tidligere er lagret som hjem, arbeid eller foretrukket adresse.

Velg **Kontakter** for å vise en liste over kontaktnavn og alle aktuelle adresser som tidligere er lagret som personlige kontakter.

Velg en listeoppføring for å starte veivisning til den aktuelle adressen.

For en detaljert beskrivelse av veivisningen ⇨ 38.

### Spesialdestinasjoner

En spesialdestinasjon (POI) er et spesifikt sted som kan være av generell interesse. F.eks. en bensinstasjon, parkeringsplass eller restaurant.

Dataene som er lagret i navigasjonssystemet, inneholder et stort antall forhåndsdefinerte spesialdestinasjoner som blir vist på kartet (hvis aktivert ⇨ 30).

#### Velge en POI på kartet

Berør ønsket POI-ikon på kartet. Kartet sentreres rundt denne posisjonen.

Berør ikonet igjen.



Det røde symbolet  vises på den aktuelle plasseringen, og den tilhørende adressen angis på etiketten.

Velg  for å begynne veivisningen.

For en detaljert beskrivelse av veivisningen ⇨ 38.

#### Vise en liste over POI-er rundt en posisjon

Berør ønsket sted på kartet. Kartet sentreres rundt denne posisjonen.

Det røde symbolet  vises på den aktuelle plasseringen, og den tilhørende adressen angis på etiketten. Berør og hold .

En liste over POI-er rundt en posisjon vises.

Velg ønsket POI for å starte veivisningen.

For en detaljert beskrivelse av veivisningen ↪ 38.

### Søke etter POI-er via kategorier

Velg **MENU**, og deretter **Steder av interesse**.



Velg en POI-hovedmeny, for eksempel **Reise**, og velg deretter en underkategori, for eksempel **Lufthavn**. En ny meny vises.

Velg et søkeområde, for eksempel **Rundt bilen**, for å avgrense søket.

Når POI-søket er utført, velger du ønsket POI.

Velg **Adresse** for å søke etter POI-er i et annet område.

Velg **Søke** for å søke etter POI-er via nøkkelord (se nedenfor).

### Søke via nøkkelord

Velg **MENU**, velg **Søke**, tast et nøkkelord, for eksempel "Stasjon", angi eller velg en by og bekreft det du har angitt.

Når POI-søket er utført, velger du ønsket POI.

### Turer med veipunkter

Et veipunkt er en mellomdestinasjon som tas med i beregningen av ruten frem til sluttdestinasjonen. For å opprette en veipunktreise kan du legge til ett eller flere veipunkt.

Angi eller velg sluttdestinasjon for veipunktreisen, og start veivisningen.

Velg **MENU** og velg deretter **Kjørerute/Etapper** under en aktiv veivisning.



Velg **Tilføye etappe**, og velg deretter et alternativ for å angi en adresse, for eksempel **Finne POI**.

Angi eller velg en ny adresse. Adressen legges inn i listen over veipunkter.

Hvis det ønskes, kan flere veipunkter registreres som beskrevet ovenfor. Slik endrer du veipunktene rekkefølge:

Berør **↑**, og berør deretter pilene for å flytte listeoppføringene opp eller ned.

Velg **Utregne** for å beregne ruten på nytt i henhold til den nye rekkefølgen.

Velg **Avslutte** for å gå tilbake til navigasjonssystemets hovedmeny.

Velg **Kjørerute**-fanen for å vise en detaljert rute over turen med veipunkter.



## Veivisning

Navigasjonssystemet gir veivisning gjennom visuelle instruksjoner og muntlige meldinger (taleveiledning).

## Visuelle instruksjoner

Visuelle instruksjoner blir vist på skjermen.



## Les dette

Når veivisningen er aktiv og navigasjonsprogrammet ikke vises på skjermen, vises svingmanøvre på instrumentgruppeskjermen.

## Kjøreveivisning

Talemeldinger forteller hvilken retning du skal ta når du nærmer deg et kryss der du skal ta av.

Hvis du vil aktivere eller deaktivere talemeldingsfunksjonen, velger du **MENU** i navigasjonssystemets hovedmeny, deretter velger du

**Reguleringer, Vokal**-fanen og aktiverer eller deaktiverer **Aktivere veivisningsmeldinger**.

Når talemeldinger er aktivert, kan du også bestemme om gatenavn skal uttales eller ikke.

Berør retningspilen på venstre side av skjermen for å spille av den siste instruksjonen du fikk av taleveivisningen.

## Innstillinger for veivisning

Velg **MENU** i navigasjonssystemets hovedmeny, og velg deretter **Veivisn.kriterier** for å vise den aktuelle menyen.



Når menyen åpnes, beregner navigasjonssystemet flere ruter automatisk, for eksempel den raskeste ruten eller den mest miljøvennlige ruten.

Velg **Vise på kartet** for å vise de ulike rutene på et kart.

Hvis du vil for eksempel unngå motorveiene langs ruten, setter du det aktuelle valget til **OFF**.

### Ta hensyn til trafikken

Det tas hensyn til trafikkhendelser når systemet bestemmer en kjørerute til et reisemål.

Under aktiv veivisning kan ruten endres i henhold til innkommende trafikkmeldinger.

Det finnes tre alternativer for **Ta hensyn til trafikken**:

Hvis du ønsker at systemet automatisk skal endre kjøreruten i henhold til nye trafikkmeldinger, velger du **Automatisk**.

Hvis du ønsker å bli spurt når en rute skal endres, velger du **Manuelt**.

Hvis du ikke ønsker at kjøreruter skal endres, velger du **Ingen**.

### Starte, avbryte og gjenoppta veivisning

Angi eller velg en destinasjonsadresse for å starte veivisningen ↷ 34. Avhengig av situasjonen kan veivisningen starte automatisk eller du må kanskje følge noen instruksjoner på skjermen.

Hvis du vil avbryte veivisningen, velger du **MENU** i navigasjonssystemets hovedmeny, og deretter velger du **Stans veivisning**.

Hvis du vil gjenoppta en veivisningen som ble avbrutt, velger du **MENU** i navigasjonssystemets hovedmeny, og deretter velger du **Gjenoppta veivisning**.

### Liste over avkjøringer

Den neste svingmanøveren vises på venstre side av skjermen.

Hvis du vil vise en liste over alle kommende avkjøringer på den aktive ruten, velger du **MENU** i navigasjonssystemets hovedmeny, og deretter velger du **Kjørerute/Etapper** og **Kjørerute**-fanen.



Berør retningspilen ved siden av ønsket listeoppføring for å vise en svingmanøver på kartet. Kartet hopper til det aktuelle stedet på kartet.



Hvis du vil vise forrige eller neste svingmanøver på kartet, berører du < eller >.

Berør  for å unngå veistrekningen som vises på kartet.

Hvis du vil, kan du velge flere veistrekninger som skal unngås.

Bekreft valget/valgene.



# Talegjenkjenning

Generell informasjon .....	41
Bruk .....	42

## Generell informasjon

### Innebygd talegjenkjenning

Innebygd talegjenkjenning gjør at du kan styre forskjellige funksjoner i infotainmentsystemet ved hjelp talemeldinger. Den finner kommandoer og nummer-rekkefølger uavhengig av hvem som snakker. Kommandoene og de numeriske rekkene kan uttales uten å ta pause mellom ordene.

Ved feilbetjening eller feilkommandoer vil talegjenkjenningen gi deg tilbakemelding i form av visuelle og / eller hørbare meldinger og be deg om å oppgi ønsket kommando på nytt. Talegjenkjenningen bekrefter viktige kommandoer og stiller spørsmål ved behov.

Kommandoene for å utføre en handling kan generelt sett gis på flere forskjellige måter.

#### Les dette

Talegjenkjenningen starter ikke før den er aktivert, for å sikre at samtaler som foregår inne i bilen ikke fører til uønsket aktivering av systemfunksjonene.

## Informasjon

### Språkstøtte

- Talegjenkjenningssystemet tilbyr ikke alle språkene som er tilgjengelig på Infotainmentdisplayet.
- Talegjenkjenning er kun tilgjengelig for støttede visningsspråk. I slike tilfeller må du velge et annet språk til displayet hvis du vil styre Infotainment med tale. For å endre skjermespråk ⇨ 18.

### Adresseangivelse for destinasjoner i andre land

Hvis du vil angi adressen til et reise-mål i et annet land med talebeskjed, må du endre språket i Infotainmentdisplayet til språket i det fremmede landet.

Eksempel: Hvis valgt visningsspråk er engelsk og du vil legge inn navnet på en by i Frankrike, må du endre visningsspråket til fransk.

Om å endre displayspråk, se "Språk" i kapitlet "Systeminnstillinger" ⇨ 18.

### Rekkefølge for angivelse av reisemål-adresser

Rekkefølgen for hvordan en adresse skal angis ved talegjenkjenning, avhenger av landet hvor reisemålet befinner seg.

Hvis talegjenkjenningssystemet avviser adressen du angir, gjentar du kommandoen med en annen rekkefølge på de ulike delene av adressen.

### Voice pass-thru-program

Voice pass-thru-programmet i infotainmentsystemet gir tilgang til talegjenkjenningsskommandoer på smarttelefon.

Voice pass-thru er tilgjengelig via telefonprosjeksjonsprogrammene Apple CarPlay og Android Auto ➔ 28.

## Bruk

### Innebygd talegjenkjenning

#### Aktivere talegjenkjenningen

##### Les dette

Talegjenkjenning er ikke tilgjengelig under en telefonsamtale.

#### Aktiveres med tasten på rattet



Trykk  på rattet.

Lyden på lydanlegget kobles ut, du blir bedt om å si en kommando, og skjermen viser hjelpemenyer med de viktigste tilgjengelige kommandoene.

Talegjenkjenning er klargjort for talekommandoer når det er gitt et lydsignal.

Du kan nå gi en talebeskjed for å åpne en funksjon (f. eks. spille en forhåndsinnstilt radiostasjon).

#### Justere volumet for talemeldinger

Trykk lydknappen på rattet oppover (øke volumet)  eller nedover (redusere volumet) .

#### Avbryte en talemelding

Erfarne brukere kan avbryte en talemelding ved å trykke kort på  på rattet.

Du kan også si "Sett dialogmodus til ekspert".

Straks høres et pip, og du kan angi en kommando uten å vente.

#### Avbryte en dialogsekvens

Hvis du vil avslutte en dialogsekvens, og hvis du vil deaktivere talegjenkjenning, trykker du på  på rattet.

Hvis du ikke gir noen kommando i løpet av en gitt tid, eller hvis du gir kommandoer som ikke gjenkjennes av systemet, blir dialogsekvensen automatisk avbrutt.

#### Betjening via talekommandoer

Følg instruksjonene i talemeldingen og i meldingen som vises på skjermen.

Gjør følgende for å få best mulig resultat:

- Lytt til talemeldingen og vent på pipet før du sier en kommando eller svarer.
- Les eksempelkommandoene på displayet.
- Talemeldingen kan avbrytes ved å trykke på  igjen.
- Vent til du hører pipelyden, og si deretter kommandoen på en naturlig måte (ikke for hurtig eller for sakte).



Vanligvis kan beskjeder uttrykkes i en enkelt kommando.

### **Voice pass-thru-program**

#### **Aktivere talegjenkjenningen**

Trykk og hold inne  på rattet inntil en talegjenkjenningsøkt starter.

#### **Justere volumet for talemeldinger**

Drei  på betjeningspanelet, eller trykk lydknappen på rattet oppover (øke volumet)  eller nedover (redusere volumet) .

#### **Deaktivere talegjenkjenning**

Trykk  på rattet. Talegjenkjenningssesjonen avsluttes.

# Telefon

Generell informasjon .....	44
Bluetooth-tilkobling .....	45
Betjening .....	46
Mobiltelefoner og CB radioutstyr .....	49

## Generell informasjon

Telefonfunksjonen gir deg mulighet til å føre samtaler over mobiltelefon via en bilmikrofon og bilens høyttalere i tillegg til å betjene de viktigste mobiltelefonfunksjonene via infotainment-systemet i bilen. For at du skal kunne bruke telefonfunksjonen må mobiltelefonen være koblet til infotainment-systemet via Bluetooth.

Ikke alle telefonfunksjoner støttes av alle mobiltelefoner. Hvilke telefonfunksjoner som kan brukes, avhenger av den aktuelle mobiltelefonen og nettverksleverandøren. Du finner mer informasjon om dette i bruksanvisningen for mobiltelefonen eller du kan forhøre deg med nettverksleverandøren din.

## Viktig informasjon vedrørende betjening og trafikksikkerhet

### ⚠ Advarsel

Mobiltelefoner virker inn på miljøet. Det er derfor utarbeidet sikkerhetsbestemmelser og -

forskrifter. Du bør kjenne de gjeldende forskriftene før du bruker telefonfunksjonen.

### ⚠ Advarsel

Bruk av håndfrietstyret under kjøring kan være farlig fordi oppmerksomheten kan bli avledet fra trafikken. Du bør derfor parkere bilen før du bruker håndfrietstyret. Følg bestemmelsene i landet du befinner deg i.

Ikke glem å følge de spesielle bestemmelsene som gjelder i bestemte områder, og slå alltid av mobiltelefonen hvis bruk av mobiltelefon er forbudt, hvis mobiltelefon forårsaker interferens eller hvis farlige situasjoner kan oppstå.

## Bluetooth

Telefonfunksjonen er sertifisert av Bluetooth Special Interest Group (SIG).

Du finner mer informasjon om spesifikasjonene på Internett på <http://www.bluetooth.com>.

## Bluetooth-tilkobling

Bluetooth er en radiostandard for trådløs tilkobling av mobiltelefoner, smarttelefoner og andre enheter.

### Pare en enhet

Under paringsprosessen utføres PIN-kodeutveksling mellom Bluetooth-enheten og infotainmentsystemet og tilkobling av Bluetooth-enhetene til infotainmentsystemet.



### Informasjon

- Infotainmentsystemet kan ha to parede Bluetooth-enheter tilkoblet samtidig. Én enhet i håndfri-modus og én i lydavspillingsmodus, se beskrivelse av innstillingene for Bluetooth-profil nedenfor.  
To enheter kan imidlertid ikke brukes i håndfrimodus samtidig.
- Paring utføres bare én gang, med mindre utstyret slettes fra listen over parete utstyr. Hvis

enheten har vært koblet til tidligere, oppretter infotainment tilkoblingen automatisk.

- Bluetooth-bruken er en storbruger av enhetens batteri. Koble derfor enheten til USB-kontakten for lading.

### Pare en ny enhet

1. Aktivere Bluetooth-funksjonen for Bluetooth-enheten. Du finner mer informasjon i brukerveiledningene for Bluetooth-enheten.
2. Hvis en annen Bluetooth-enhet allerede er tilkoblet:  
Trykk på , velg **OPSJONER**, velg **Bluetooth-tilkobling** og berør deretter  **Søke**.  
Hvis det ikke er tilkoblet en Bluetooth-enhet:  
Trykk på  og berør deretter **Bluetooth-søk**.  
Det utføres et søk etter alle Bluetooth-enheter i nærområdet.
3. Fra listen velger du Bluetooth-enheten du ønsker å pare.

### 4. Bekreft paringen:

- Hvis SSP (secure simple pairing, sikker enkel paring) er støttet:

Kvitter meldingene på infotainmentsystemet og Bluetooth-enheten.

- Hvis SSP (secure simple pairing, sikker enkel paring) ikke er støttet:

På infotainmentsystemet: En melding vises med oppfordring om å taste inn en PIN-kode på Bluetooth-enheten.

På Bluetooth-enheten: Tast inn PIN-koden, og bekreft denne.

5. Aktiver funksjonene som den parede smarttelefonen skal utføre, og bekreft innstillingene. Du kan når som helst endre Bluetooth-profilens innstillinger, se nedenfor.  
Infotainment og enheten er parete.
6. Telefonboken lastes automatisk ned på infotainmentsystemet.

Avhengig av telefonen, må Infotainment gis adgang til telefonboken. Om nødvendig, bekreft meldingene som vises på Bluetooth-enheten.

Hvis denne funksjonen ikke er støttet av Bluetooth-enheten, vises en melding.

### Betjening av parede enheter

Trykk på , velg **OPSJONER** og velg deretter **Bluetooth-tilkobling**.

En liste over alle parede enheter vises.

### Endre Bluetooth-profilens innstillinger

Berør  ved siden av ønsket paret enhet.

Aktiver eller deaktiver profilens innstillinger som ønsket, og bekreft innstillingene.

### Koble til en paret enhet

Enheter som er paret, men ikke tilkoblet, identifiseres ved hjelp av .



Velg ønsket enhet for å koble til enheten.

### Koble fra en enhet

Enheten som er tilkoblet, identifiseres ved hjelp av .

Velg enhet for å koble fra enheten.

### Slette en paret enhet

Berør  øverst i høyre hjørne av skjermen for å se -ikoner ved siden av hver enhet som er paret.

Berør  ved siden av Bluetooth-enheten du vil slette, og bekreft i meldingen som vises.

### Betjening

Så snart det er blitt opprettet en tilkobling via Bluetooth mellom mobiltelefonen og Infotainment, kan du betjene mange funksjoner på mobiltelefonen via Infotainment.

#### Les dette

Det er fortsatt mulig å bruke mobiltelefonen, for eksempel motta anrop eller justere volumet, i håndfrimodus.

Etter å ha opprettet en tilkobling mellom mobiltelefonen og Infotainment, sendes mobiltelefoninforma-

sjonen til Infotainment. Dette kan ta litt tid, avhengig av mobiltelefonen og mengden data som skal overføres. I dette tidsrommet er det kun i begrenset grad mulig å betjene mobiltelefonen via infotainmentsystemet.

#### Les dette

Ikke alle mobiltelefoner støtter alle telefonfunksjonene. Det vil derfor kunne være mulige avvik i antall funksjoner i forhold til det som er beskrevet nedenfor.

### Telefonhovedmeny

Trykk på  for å vise telefonens hovedmeny.



### Les dette

Telefonhovedmenyen er bare tilgjengelig hvis en mobiltelefon er koblet til Infotainment via Bluetooth. Detaljert beskrivelse ↪ 45.

Mange av funksjonene til mobiltelefonen kan nå styres via telefonens hovedmeny (og tilknyttede undermenyer), og via telefonbetjeningen på rattet.

### Starte en telefonsamtale

#### Oppgi et telefonnummer

Tast et telefonnummer ved å bruke tastaturet i telefonens hovedmeny.



Så snart du begynner å taste tall, vises samsvarende oppføringer fra kontaktlisten i alfabetisk rekkefølge. Berør ønsket listeoppføring for å starte en telefonsamtale.

#### Bruke kontaktlisten

Kontaktlisten inneholder alle telefonbokoppføringer fra den tilkoblede Bluetooth-enheten og alle kontaktene fra navigasjonssystemet.

Velg **Kontakter**, og velg deretter listetypen du ønsker.

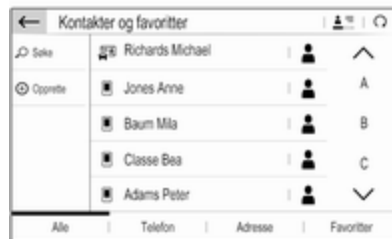

#### Søke etter en kontakt

Kontaktene er sortert etter fornavn eller etternavn. Berør  for å endre rekkefølgen.

Du blar gjennom listen ved å berøre en bokstav i rullefeltet,  eller .

Du søker etter en kontakt med tastaturet ved å berøre **Søke**.

#### Endre eller slette en kontakt

Velg  ved siden av kontakten, og velg deretter ønsket alternativ.

Slik legger du til et bilde for kontakten:

Lagre ønsket bilde på en USB-enhet som du kobler til USB-kontakten ↪ 25. Berør bilderammen, og velg deretter bildet.

Bekreft valget for å laste ned bildet til systemet.

#### Bruke anropshistorikken

Alle innkommende, utgående eller tapte anrop blir registrert.

Velg **Anrop**, og velg deretter ønsket liste.

Velg ønsket listeoppføring for å starte en samtale.

## Innkommende telefonsamtaler

Hvis en audiomodus er aktiv, f.eks. radio- eller USB-modus, når det kommer en innkommende samtale, blir lydkilden dempet til samtalen er avsluttet.

En melding med innringerens telefonnummer eller navn vises.



Berør  for å svare på anropet.

Berør  for å avvise anropet.

Berør  for å sette samtalen på vent.

Berør  for å gjenoppta samtalen.

Følgende meny vises mens samtalen pågår.



Berør **Micro off** for å slå av infotainmentsystemets mikrofon.

Berør **×** **Privat** for å fortsette samtalen via mobiltelefonen (privat modus).

Berør **☰** **Privat** for å aktivere samtalen på nytt i infotainmentsystemet.

### Les dette

Hvis du forlater og låser bilen mens du er i en samtale i privat modus, kan infotainmentsystemet fortsatt være aktivert inntil du forlater Bluetooth-mottaksområdet.

## Sette alle innkommende anrop på vent

Av sikkerhetsmessige årsaker kan telefonfunksjonen sette alle innkommende anrop på vent som standard.

Hvis du vil aktivere denne funksjonen, velger du **OPPSJONER**, **Sikkerhet** og deretter **Sette inngående anrop på vent**.

## Hurtigmeldinger

Forskjellige hurtigmeldinger kan sendes til kontakter via infotainmentsystemet.

Velg **OPPSJONER** og deretter **Hurtigmeldinger** for å se en liste med hurtigmeldinger sortert etter kategori.

Velg meldingen og kontakten for å sende en hurtigmelding.



## Mobiltelefoner og CB radioutstyr

### Monteringsveiledning og retningslinjer for bruk

Ved montering og bruk av mobiltelefon skal de bilspesifikke monteringsanvisningene og retningslinjene for bruk fra produsenten av mobiltelefonen og håndfriutstyret overholdes. I motsatt fall kan kjøretøytypegodkjenningen (EU direktiv 95/54/EC) bli ugyldig.

Anbefalinger for problemfri bruk:

- Profesjonelt montert utvendig antenne for å oppnå størst mulig rekkevidde
- Maksimal sendereffekt 10 W
- Montering av telefonen på et egnet sted, se relevant merknad instruksjonsboken, avsnitt **Kollisjonsputesystem.**

Innhent råd om plassering av utvendig antenne eller apparatholder og mulighet for bruk av apparater med sendereffekt på mer enn 10 W.

Bruk av et håndfritt tilbehør uten utvendig antenne med mobiltelefonstandardene GSM 900/1800/1900 og UMTS er bare tillatt når mobiltelefonens maksimale sendereffekt er 2 W for GSM 900 eller 1 W for de øvrige typene.

Av sikkerhetsgrunner, bruk ikke telefonen mens du kjører. Også ved bruk av håndfritt utstyr kan oppmerksomheten avledes fra trafikken.

#### Advarsel

Radioutstyr og mobiltelefoner som ikke oppfyller kravene i de ovennevnte mobiltelefonstandardene, er bare tillatt å bruke med antenne utvendig på bilen.

#### Merk

Dersom ovenstående forskrifter ikke følges, kan bruk av mobiltelefoner og radioutstyr uten utvendig antenne forårsake funksjonsforstyrrelser i bilens elektronikk.

# Stikkordregister

<b>A</b>	
Adressebok.....	34
Aktivere Bluetooth-musikk.....	26
Aktivere navigasjonssystemet.....	30
Aktivere radioen.....	21
Aktivere telefon.....	46
Aktivere USB-bilde.....	27
Aktivere USB-lyd.....	26
Angi destinasjon .....	34
Anropshistorikk.....	46
Automatisk regulering av lydstyrke	18
AUX-inngang.....	26
<b>B</b>	
Balance.....	17
Berøringslydvolum.....	18
Betjening.....	46
Eksterne enheter.....	25
Meny.....	14
Navigasjonssystem.....	30
Radio.....	21
Telefon.....	46
Betjeningslementer	
Infotainmentsystem.....	8
Ratt.....	8
Bildefiler.....	25
Bluetooth	
Bluetooth-musikkmeny.....	26
Bluetooth-tilkobling.....	45
Generell informasjon.....	25
Koble til en enhet.....	25
Paring.....	45
Telefon.....	46
Bluetooth-tilkobling.....	45
Bruk.....	11, 21, 30, 42
Bluetooth.....	25
Meny.....	14
Navigasjonssystem.....	30
Radio.....	21
Telefon.....	46
USB.....	25
Bruke smarttelefonapplikasjoner .	28
Bølgelengdevalg.....	21
<b>D</b>	
DAB	
FM-DAB-linking.....	23
Dato	
justere.....	18
Digital lydkringkasting.....	23
Display	
endre språk.....	18
justere lysstyrken.....	18
<b>E</b>	
Endre skjermespråk.....	18
<b>F</b>	
Fader.....	17
Filformater.....	25

Bildefiler.....	25
Lydfiler.....	25
Forhåndsinnstillinger	
Hente frem stasjoner.....	21
Lagre stasjoner.....	21

**G**

Generell informasjon . . .	25, 29, 41, 44
Bluetooth.....	25
DAB.....	23
Infotainmentsystem.....	6
Navigasjon.....	29
Smarttelefonapplikasjoner.....	25
Telefon.....	44
USB.....	25
Grunnleggende betjening.....	14

**H**

Hente frem stasjoner.....	21
---------------------------	----

**I**

Infotainments betjeningspanel.....	8
------------------------------------	---

**K**

Kart.....	30
Kjørevevisning.....	30
Kontakter.....	34, 46

**L**

Lagre stasjoner.....	21
Liste over avkjøringer.....	38
Lydfiler.....	25

**M**

Menybetjening.....	14
Mobiltelefoner og CB radioutstyr .	49
Mute-funksjon.....	11

**N**

## Navigasjon

Angi reisemål.....	34
Håndtering av kart.....	30
Kartoppdatering.....	29
Kartutsnitt.....	30
Kontakter.....	34
Liste over avkjøringer.....	38
Nylige reisemål.....	34
Nåværende plassering.....	30
TMC-stasjoner.....	29, 38
Trafikkhendelser.....	38
Tur med veipunkter.....	34
Veivisning.....	38

**O**

Oppdatere programvare.....	18
Oversikt over betjeningselementer.	8

**P**

Paring.....	45
Personlige innstillinger.....	18
Profilinnstillinger.....	18

**R**

## Radio

Bruk.....	21
DAB-meldinger.....	23
Digital lydkringkasting (DAB).....	23
Forhåndsinnstillinger.....	21
Hente frem stasjoner.....	21
Innkobling.....	21
Konfigurere DAB.....	23
Konfigurere RDS.....	23
Lagre stasjoner.....	21
Radiodatasystem (RDS).....	23
Regional.....	23
Regionalisering.....	23
Stasjonssøk.....	21
Valg av bølgelengde.....	21
Radiodatasystem .....	23
RDS.....	23
Regional.....	23
Regionalisering.....	23
Ring	
Funksjoner under en samtale . . .	46
Innkommende samtaler.....	46
Ringetone.....	46
Starte en telefonsamtale.....	46
Ringetone.....	46
Ringetonevolum.....	18

**S**

Skjerminnstillinger.....	27
Slå på infotainment.....	11
Smarttelefon.....	25
Telefonprosjeksjon.....	28
Spille lyd.....	26
Standard fabrikkinnstillinger.....	18
Steder av interesse.....	34
Stille inn klokkeslett og dato.....	18
Systeminnstilling.....	18

**T**

Talegjenkjenning.....	41
Telefon	
Anropshistorikk.....	46
Bluetooth.....	44
Bluetooth-tilkobling.....	45
Funksjoner under en samtale... ..	46
Generell informasjon.....	44
Innkommende samtaler.....	46
Kontakter.....	46
Oppgi et nummer.....	46
Telefonbok.....	46
Telefonhovedmeny.....	46
Telefonbok.....	46
Telefonprosjeksjon.....	28
Tid	
justere.....	18
TMC-stasjoner.....	29
Toneinnstillinger.....	17

Trafikkhendelser.....	38
Tur med veipunkter.....	34
Tyverisikring .....	7

**U****USB**

Generell informasjon.....	25
Koble til en enhet.....	25
USB-bildemeny.....	27
USB-lydmeny.....	26
Utjevner.....	17

**V**

Veivisning .....	38
Vise bilder.....	27
Volum	
Automatisk regulering av	
lydstyrke.....	18
Berøringslydvolum.....	18
Fartskompensert volum.....	18
Lyddempingsfunksjon.....	11
Ringetonevolum.....	18
Stille inn volumet.....	11
Talemelding.....	18
Voluminnstillinger.....	18
Volum på talemelding.....	18

---

# Multimedia

Innledning .....	54
Grunnleggende betjening .....	61
Radio .....	67
Eksterne enheter .....	71
Talegjenkjenning .....	75
Telefon .....	78
Stikkordregister .....	84

## Innledning

Generell informasjon .....	54
Tyverisikring .....	55
Oversikt over betjeningselementer .....	56
Bruk .....	59

### Generell informasjon

#### Les dette

I denne håndboken beskrives alle alternativer og funksjoner som er tilgjengelige for de forskjellige infotainmentsystemene. Det kan hende at enkelte beskrivelser, inkludert beskrivelsene av display- og menyfunksjoner, ikke gjelder for din bil, på grunn av modellvarianter, spesifikasjoner som gjelder for ditt land, spesialutstyr eller tilbehør.

#### Les dette

Infotainmentsystemet inneholder programvare fra tredjepart. Tilhørende merknader, informasjon om lisenser og andre opplysninger om denne programvaren finnes på <http://www.psa-peugeot-citroen.com/oss>.

### Viktig informasjon om betjening og trafiksikkerhet

#### Advarsel

Kjør alltid på sikker måte. Betjen bare infotainmentsystemet hvis trafikkforholdene tillater sikker bruk.

Av hensyn til sikkerheten kan det være hensiktsmessig å stoppe bilen før infotainmentsystemet betjenes.

#### Advarsel

Bruk av en navigasjons-app fritar ikke føreren for ansvaret for riktig og oppmerksom atferd i trafikken. Følg alltid gjeldende trafikkregler.

## Radiomottak

Ved radiomottak kan piping, støy, forvrengning eller avbrudd i mottak oppstå ved:

- avstandsendringer i forhold til senderen
- mottak fra flere retninger på grunn av refleksjon
- skyggevirking

## Tyverisikring

Infotainment-systemet har et elektronisk sikkerhetssystem for å avverge tyveri.







Infotainment-systemet fungerer derfor kun i din bil, og har ingen verdi for en tyv.

## Oversikt over betjeningselementer

### Betjeningspanel







- |   |  |
|---|--|
| <p>1  ..... 59</p> <p>Hvis avslått: Slå strømmen på / av</p> <p>Hvis slått på: lyd av</p> <p>Drei: justere volumet</p> | <p>6  .....</p> <p>Åpne menyen for bildefunksjon ..... 73</p>   |
| <p>2  .....</p> <p>Visning av navigasjonsapp når telefonprojeksjon er aktiv ..... 73</p>                               | <p>7  .....</p> <p>Åpne telefonmenyen ..... 80</p> <p>Vis telefonprojiserings-skjermen når telefonprojisering er aktiv ..... 73</p> |
| <p>3  .....</p> <p>Åpne lydmeny:</p> <p>Radio ..... 67</p> <p>Eksterne enheter (USB, Bluetooth) ..... 71</p>           |  |
| <p>4  .....</p> <p>Åpne bilens innstillingsmeny. Se instruksjonsboken</p>  |  |
| <p>5  .....</p> <p>Åpne menyen Innstillinger .... 61</p>   |  |

## Ratthendlene



- 1  .....
- Veksle mellom menyene i førerinformasjonen
- 2 + .....
- Øke volumet
- 3  .....
- Slå av lyden
- 4 - .....
- Redusere volumet



1 ▲ / ▼

Spille neste eller forrige radiostasjon/sang

2 SRC

Veksle mellom lydkildene eller åpne telefonmenyen hvis telefon er koblet til

3

Aktivere eller deaktivere talegjenkjenningen

4 LIST

Vise radiostasjonsliste eller mappeliste

## Betjeningselementer på rattstammen



1 ▲ / ▼

Spille neste eller forrige radiostasjon/sang

2 LIST

Vise radiostasjonsliste eller mappeliste

3 OK

Bekreft et valg i informasjonsdisplayet

## 4 SRC/TEL

Veksle mellom lydkildene eller åpne telefonmenyen hvis telefon er koblet til

## Bruk

### Betjeningselementer

Infotainmentsystemet betjenes via funksjonsknapper, en berørings-skjerm og menyer som vises på displayet.

Inntaster gjøres valgfritt ved hjelp av:

- betjeningspanelet til infotainment ↪ 56
- berørings skjermen ↪ 61
- betjeningselementer for lydanlegget på rattet ↪ 56
- talegjennkjenningen ↪ 75

### Slå Infotainment på/av

Trykk på . Etter at systemet er slått på, blir den sist valgte infotainment-kilden aktiv.

#### Les dette

Noen av funksjonene til infotainmentsystemet er bare tilgjengelige når tenningen er slått på eller motoren er i gang.

### Automatisk frakobling

Hvis infotainmentsystemet slås på ved å trykke på  mens tenningen er slått av, vil det slås av igjen automatisk når ECO-modus aktiveres igjen.

### Stille inn volumet

Drei . Den aktuelle innstillingen vises i displayet.

Når infotainmentsystemet slås på, stilles det sist valgte volumet inn.

### Fartskompensert volum

Når hastighetskompensert volum er aktivert ↪ 64, tilpasses volumet automatisk, for å kompensere for vei- og vindstøy under kjøring.

### Mute-funksjon

Trykk  for å slå av lyden på Infotainment.

Trykk på  på nytt for å avslutte lyddempingsfunksjonen. Det sist valgte volumet er stilt inn igjen.

## Betjening

### Lydmedier

Trykk på  for å vise hovedmenyen til den sist valgte lydmodusen.



### Endre mediekilden

Velg **SOURCES** for å vise menyen for valg av mediekilde.

#### Les dette

Detaljert beskrivelse av menybetjening via berørings skjermen ↪ 61.

Velg ønsket mediekilde.

Detaljert beskrivelse av:

- Radiofunksjoner ↪ 67
- Eksterne enheter ↪ 72

## Telefon

Før telefonfunksjonen kan brukes, må det opprettes en forbindelse mellom infotainmentsystemet og mobiltelefonen.

Se ⇨ 78 for en detaljert beskrivelse av hvordan du forbereder og oppretter en Bluetooth-tilkobling mellom Infotainment og en mobiltelefon.

Hvis mobiltelefonen er tilkoblet, trykker du på  for å vise hovedmenyen for telefonfunksjonen.

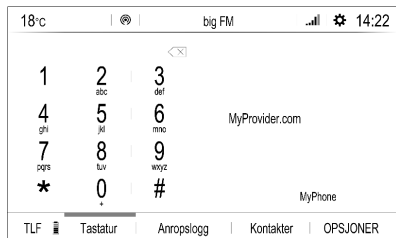

Detaljert beskrivelse av bruk av mobiltelefon via Infotainment ⇨ 80.

## Apper

Koble til smarttelefonen for å vise bestemte apper på smarttelefonen på skjermen til infotainmentsystemet.

Trykk på  og berør **Apple CarPlay** eller **Android Auto**. Det vises en meny med forskjellige apper som kan velges.

Detaljert beskrivelse ⇨ 73.

## Innstillinger

Trykk på , velg **OPSJONER** og velg så **Lydinnstillinger** for å vise den aktuelle menyen.

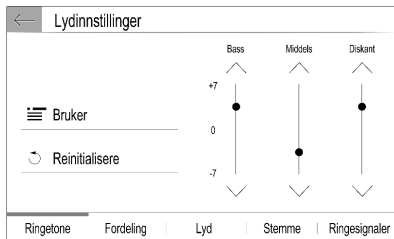

Detaljert beskrivelse ⇨ 61.

Trykk på  for å vise en meny for ulike systemrelaterte innstillinger.

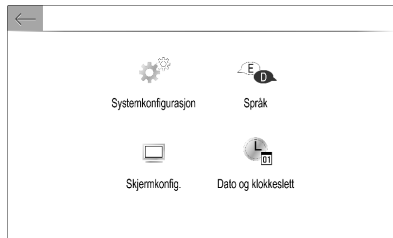

Detaljert beskrivelse ⇨ 61.

## Innstillinger for bilen

Velg  for å åpne en meny for ulike bilrelaterte innstillinger.

Bilinnstillinger er beskrevet i bilens instruksjonsbok.

## Parametreringsssenter

**Parametreringsssenter** gir hurtigtilgang til følgende innstillinger:

- mørk skjerm
- lysstyrke
- profiler
- systemkonfigurasjon
- personvern-innstillinger

Berør øverste linje på skjermen for å vise **Parametreringsssenter**.

## Grunnleggende betjening

Grunnleggende betjening .....	61
Toneinnstillinger .....	63
Voluminnstillinger .....	64
Systeminnstilling .....	64

## Grunnleggende betjening

Displayet til infotainmentsystemet har en berøringsfølsom overflate som muliggjør direkte samhandling med viste menykontroller.

### Merk

Ikke bruk spisse eller harde gjenstander, som kulepennner, blyanter eller lignende til å betjene berørings skjermen.

## Menybetjening

Velge eller aktivere en skjermtast eller et menyalternativ

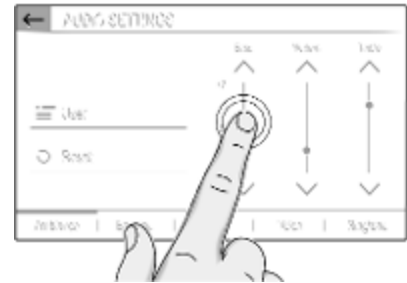

Berør en skjermtast eller et menyalternativ.

Tilhørende systemfunksjon aktiveres, eller det vises en melding eller en undermeny med ytterligere valg.

**Skjermknappene** ←, X og ✓ / OK

Når du betjener menyene, berører du ← eller X i den respektive undermenyen for å gå tilbake til menynivået over.

Når ingen av skjermknappene ← eller ✕ vises, er du på øverste nivå i den aktuelle menyen.

I enkelte skjermbilder må ✓ / OK berøres for å bekrefte etter at det er valgt menyalternativer eller innstillinger er endret. Ellers blir alle valg eller angitte innstillinger borte.

### Bla gjennom en liste



Hvis det er flere elementer tilgjengelig enn dem som vises på skjermen, må du rulle gjennom listen.

Du kan bla gjennom listen over menyelementer på følgende måter:

- Beveg fingeren opp- eller nedover på skjermen.

#### Les dette

Det må tilføres konstant trykk og fingeren må beveges med konstant hastighet.

- Berør ^ eller v øverst eller nederst i rullefeltet.
- Berør hvor som helst på rullefeltets hjelpelinje.
- Flytt glideren på rullefeltet oppover og nedover med fingeren.

#### Oppdatere en liste

Berør ↻ for å oppdatere lister manuelt, f.eks. stasjonslisten.

#### Inntastingsfelt og tastaturer

Inntastingsfelt angis med ✎.

Berør inntastingsfeltet for å aktivere et tastatur, slik at du kan angi tekst eller tall.

Forskjellige tastaturer blir vist avhengig av programmet eller funksjonen som for øyeblikket er aktivert.

#### Tastaturer for inntasting av tekst

Tastaturer for inntasting av tekst kan bestå av flere inntastingsfelt. Hvis du vil aktivere et felt slik at du kan taste inn tekst, berører du feltet.

Berør den aktuelle skjermtasten for å legge inn et tegn. Tegnet legges til når du slipper opp.

Berør og hold en tegntast for å vise relaterte bokstaver i en hurtigmeny. Slipp og velg deretter den ønskede bokstaven.

Berør 0..# for å skifte til symboltastaturet.

Hvis du vil skifte tilbake til bokstavtastaturet eller skifte mellom store og små bokstaver, berører du Aa.

Hvis du vil at bokstavtastaturet skal skifte mellom vanlig rekkefølge eller alfabetisk rekkefølge, berører du .

Hvis du vil slette det tegnet eller symbolet som ble tastet inn sist, berører du .

## Justere en innstilling



Hvis du skal justere en innstilling som i det illustrerte eksempelet, kan det gjøres på følgende måter:

- Berør < eller >.
- Berør hvor som helst på linjen.
- Bruk fingeren til å flytte glideren.

## Toneinnstillinger

Trykk på , velg **OPSJONER** og velg deretter **Lyddinnstillinger**.

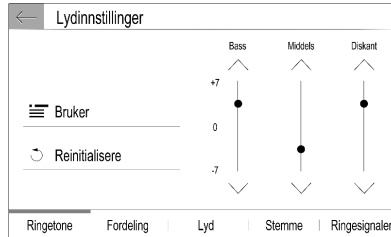

Det finnes flere forhåndsdefinerte innstillinger for å optimere lydbildet til en bestemt musikkstil (for eksempel **Pop-Rock** eller **Klassisk**).

Velg **Bruker** for å justere lydbildet individuelt. Endre innstillingene slik du vil ha dem.

### Les dette

Hvis du endrer en forhåndsdefinert innstilling, for eksempel **Pop-Rock**, blir denne endringen lagt til i **Bruker**-innstillingen.

### Balanse og fader

Velg fanen **Fordeling**.

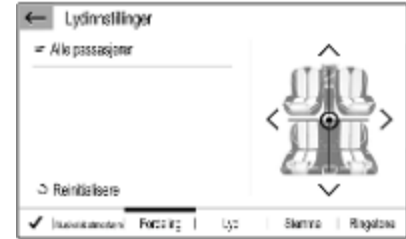

Det finnes flere forhåndsdefinerte innstillinger for å justere lydfordelingen inne i bilen (for eksempel **Alle passasjerer** eller **Alene foran**).

Hvis du vil endre den gjeldende innstillingen, for eksempel **Alle passasjerer**, velger du innstillingen og deretter den nye innstillingen fra listen.

Du kan justere de forhåndsdefinerte innstillingene individuelt.

Hvis du vil bestemme hvor i kupéen lyden skal være høyest, flytter du markøren i illustrasjonen på høyre side av skjermen til ønsket punkt.

Velg  for å gjenopprette standard fabrikkinnstillinger.

### Voluminnstillinger

Trykk på , velg **OPSJONER** og velg deretter **Lydninnstillinger**. Velg deretter fanen **Lyd**.

### Hørbar berøringstilbakemelding

Hvis den hørbare tilbakemeldingsfunksjonen for berøring er aktivert, høres en lyd hver gang en skjermknapp eller et menyelement berøres.

Aktiver **Taktile lyder**, og juster deretter innstillingen for berøringslydvolumet.

### Fartskompensert volum

Aktivere eller deaktivere **Hastighetsavhengig lydstyrke**.

Hvis funksjonen er aktivert, blir volumet til infotainmentsystemet tilpasset automatisk for å kompensere for støy fra vei og vind mens du kjører.

### Talemelding

Velg fanen **Stemme**.

Juster volumet for alle tale-utganger i systemet.

### Ringetone

Velg fanen **Ringesignaler**.

Juster ringetonevolumet for innkommende anrop.

### Systeminnstilling

Trykk .



### Systemkonfigurasjon

Velg **Systemkonfigurasjon** for å utføre noen grunnleggende systemkonfigurasjoner, for eksempel:

- Juster visningen av enheter for temperatur eller drivstofforbruk.
- Nullstill systemkonfigurasjonen og gjenopprett fabrikkinnstillinger.
- Oppdater den installerte programvareversjonen.

### Endre skjerspråk

Hvis du vil justere språket i menytekstene, velger du **Språk** og deretter ønsket språk.

#### Les dette

Hvis den innebygde talegjenkjenningen støtter det valgte skjerspråket, endres språket til talegjenkjenningen automatisk deretter, hvis den derimot ikke støtter språket, vil den innebygde talegjenkjenningen ikke være tilgjengelig.

### Justering av tid og dato

Velg **Dato og klokkeslett**.



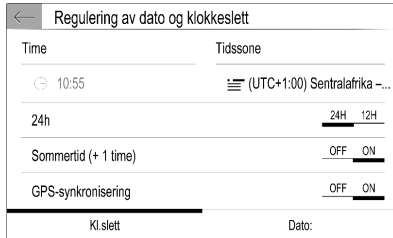

### Endre formatene for klokkeslett og dato

Du endrer klokkeslett- og datoformat ved å velge de aktuelle fanene og deretter velge ønskede formater.

### Stille inn klokkeslett og dato

Systemet justerer automatisk visningen av klokkeslett og dato som standard.

Slik justerer du visningen av klokkeslett og dato manuelt:

Velg fanen **Kl.slett**.

Sett **GPS-synkronisering** til **OFF**, og velg deretter **Kl.slett**-feltet for å kunne stille inn ønsket klokkeslett.

Velg **Dato:**-fanen og velg deretter det ønskede datoformatet.

### Justere skjermen

Velg **Skjermkonfig..**

### Rulletekstfunksjon

Velg fanen **Utvikling**.

Hvis du vil automatisk bla gjennom lange tekster på skjermen, må **Gjennomgang av automatisk tekst** aktiveres.

Hvis **Gjennomgang av automatisk tekst** deaktiveres, blir lange tekster avkortet.

### Justere lysstyrke

Velg **Lysstyrke** og still inn skjermens lysstyrke til ønsket nivå.

### Lagre personlige innstillinger

For å gå til profilinnstillingene berøres øverste linje på skjermen og deretter velges **Profiler**.



Du kan lagre en mengde innstillinger i en personlig profil. For eksempel, alle nåværende toneinnstillinger, alle forhåndsinnstillinger for radio og en telefonbok.

Hvis du låner bort bilen til andre, har du muligheten til å gjenopprette de personlige innstillingene fra profilen din når som helst.

Maksimalt tre personlige profiler kan lagres.

I tillegg er en **Felles profil** tilgjengelig. Alle innstillinger som gjøres til enhver tid, lagres i denne profilen. Hvis en personlig profil ikke er aktivert, er det **Felles profil** som er aktiv.

**Lagre den personlige profilen**

Når du har angitt alle personlige innstillinger:

Velg én av personlig profil-fanene.

Velg inntastingsfeltet , og gi den personlige profilen et navn.

Til slutt bekrefter du dataene som er angitt, slik at de lagres i den personlige profilen.

**Aktivere den personlige profilen**

Berør øverste linje på skjermen, velg deretter **Profiler** og velg deretter fanen med navnet på din personlige profil.

**Aktivere Felles profil**

Hvis en personlig profil er aktiv:

Gå til **Felles profil**-fanen og velg deretter **Aktiverer profilen**.

**Nullstille en personlig profil**

Du kan når som helst nullstille en personlig profil og gjenopprette profilens standard fabrikkinnstillinger.

Aktiver den aktuelle profilen, og velg deretter **Reinitialisere profilen**.

**Nullstille Felles profil**

Du kan når som helst nullstille **Felles profil** og gjenopprette profilens standard fabrikkinnstillinger.

Velg **Felles profil**, og deretter **Reinitialiser felles profil**.

# Radio

Bruk .....	67
Radiodatasystem .....	68
Digital lydkringkasting .....	69

## Bruk

### Aktivere radioen

Trykk på . Den sist valgte hovedmenyen for lyd vises.

Hvis hovedmenyen for radio ikke er aktiv, velger du **KILDER** og deretter **Radio**.

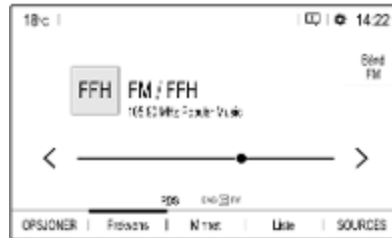

Stasjonen som ble sist spilt, mottas.

### Velge bølgebånd

Velg **OPPSJONER** og berør  flere ganger for å veksle mellom de forskjellige bølgelengdene.

## Søke stasjoner

### Automatisk stasjonssøk

Trykk kort på < eller > for å spille av forrige eller neste stasjon som kan mottas.

### Manuelt stasjonssøk

Trykk på < eller > og hold knappen inne. Slipp når den ønskede frekvensen nesten er nådd.

Neste tilgjengelige stasjon velges og spilles automatisk.

### Stasjonslister

Stasjonslisten viser alle de tilgjengelige radiostasjonene i det aktuelle mottaksområdet.

Hvis du vil vise stasjonslisten for det aktive bølgebåndet, kan du velge **Liste**.

Velg den ønskede stasjonen.

### Oppdatere stasjonslister

Hvis stasjonene som er lagret i listen for den bestemte bølgelengden ikke lenger kan mottas, må stasjonslistene oppdateres.

Velg  for å starte oppdatering av den nåværende aktive bølgelengden.

## Lagre favorittstasjoner

I **Minnet**-listen kan du lagre opptil 24 radiostasjoner fra alle bølgebånd som favoritter.

Velg **Minnet** for å vise forvalgsknappene.

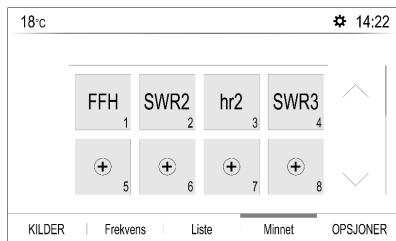

## Lagre den aktive stasjonen

Berør og hold den ønskede knappen i **Minnet**-listen i noen sekunder. Den aktuelle frekvensen eller stasjonsnavnet vises på knappen.

Hvis en forvalgsknapp allerede har en lagret stasjon, blir stasjonen overskrevet av den nye.

Alternativt, berør **★ Mem** i radioens hovedmeny for å lagre den nåværende aktive stasjonen.

## Lagre en stasjon fra en stasjonsliste

Velg **OPSJONER**, og velg deretter ønsket bølgelengde.

For å lagre en stasjon fra stasjonslisten berøres **★** ved siden av den ønskede stasjonen, kortvarig. Stasjonen lagres og antall forhåndsinnstilte knapper vises. For å slette en stasjon berøres **★** på nytt.

Alternativt, berør og hold navnet på stasjonen inntil den er lagret. For å slette stasjonen berøres og holdes navnet på stasjonen igjen inntil en tilhørende melding vises.

## Hente frem stasjoner

Velg **Minnet** i radiohovedmenyen, og berør kort forvalgsknappen til ønsket stasjon.

## Radiodatasystem

Radiodatasystemet (RDS) er en tjeneste fra FM-stasjonene som gjør det betydelig lettere å finne ønsket stasjon og feilfritt mottak.

## Fordeler ved RDS

- Stasjonens programnavn vises istedenfor frekvensen på displayet.
- Under stasjonssøk velger infotainmentsystemet kun RDS-stasjoner.
- Infotainmentsystemet velger alltid den best mottakbare kringkastingsfrekvensen for den innstilte stasjonen ved hjelp av AF (alternativ frekvens).
- Avhengig av stasjonen som tas inn, viser infotainmentsystemet radiotekst med f.eks. informasjon om det gjeldende programmet.

## Aktivere RDS

I radioens hovedmeny velges **OPSJONER**, deretter aktiveres **RDS**.

Hvis **RDS** er aktivert, vises **RDS** i den nederste linjen i radiohovedmenyen.

## Radiotekst

Hvis RDS er aktivert, vises informasjon om det aktive radioprogrammet eller musikksporet som spilles av, under navnet på programmet.

For å vise eller skjule informasjonen velges **OPSJONER**-menyen, og **Informasjoner** aktiveres eller deaktiveres.

### Trafikkmeldinger

Trafikknyheter kringkastes av mange RDS-stasjoner. Hvis trafikkmeldingsfunksjonen er aktivert, avbrytes avspilling av radio eller medier så lenge trafikkmeldingen varer.

For å aktivere trafikkmeldinger velges **OPSJONER**-menyen og **TA** aktiveres.

Hvis **TA** er aktivert, vises **TA** i den nederste linjen i radiohovedmenyen.

### Digital lydkringkasting

Digital lydkringkasting (DAB) kringkaster radiostasjoner digitalt.

DAB-stasjoner angis med programnavn i stedet for sendefrekvens.

### Generell informasjon

- Med DAB kan flere radioprogrammer (tjenester) bli sendt i én gruppe.

- I tillegg til digitale lydtenester av høy kvalitet kan DAB også sende programtilknyttet data og en mengde andre datatjenester inklusive reise- og trafikkinformasjon.
- Så lenge DAB-mottakeren kan ta inn signalet som sendes av en radiostasjon (selv om signalet er svært svakt), er lydgjengivelsen sikret.
- Ved dårlig mottak vil volumet reduseres automatisk for å unngå ubehagelig støy.

Dersom DAB-signalet er for svakt til å bli registrert av mottakeren, avbrytes mottaket helt. Dette kan unngås ved at du aktiverer DAB-FM automatisk sporing. Se nedenfor.

- Interferens som forårsakes av stasjoner på frekvenser i nærheten av hverandre (et fenomen som er typisk ved AM- eller FM-mottak), skjer ikke med DAB.
- Dersom DAB-signalet sendes tilbake av naturlige hindringer eller bygninger, forbedres motta-

kerkvaliteten til DAB, mens AM- eller FM-mottaket blir betydelig svekket i slike tilfeller.

- Når DAB-mottak er aktivert, fortsetter FM-radioen i infotainment-systemet å være aktiv i bakgrunnen og søker kontinuerlig etter FM-stasjoner med best mulig mottak. Hvis **Trafikkmelding** ⇨ 68 er aktivert, blir trafikkmeldingene sendt fra den FM-stasjonen som gir best mottak. Deaktiver **Trafikkmelding** hvis du ikke vil at DAB-sendingene skal avbrytes av FM-trafikkmeldinger.

### FM-DAB-linking

Denne funksjonen aktiverer veksling fra en FM-stasjon til en tilhørende DAB-stasjon og omvendt.

Veksling fra FM til DAB skjer så snart en tilsvarende DAB-stasjon er tilgjengelig. Det anbefales derfor å lagre favorittstasjoner som DAB-stasjoner for å redusere hyppige vekslinger.

Veksling fra DAB til FM skjer hvis signalet er for svakt til å bli oppfattet av mottakeren.

**Koble inn**

Betingelsen er at **RDS** er aktivert før FM-DAB-linking kan aktiveres.

For å aktivere FM-DAB-linking velges **OPSJONER** i radioens hovedmeny, og deretter aktiveres **FM-DAB**.

Følgende symbol vises når FM-DAB-linking er aktivert:

**Utkobling**

For å deaktivere FM-DAB-linking velges **OPSJONER** i radioens hovedmeny, og deretter velges **FM-DAB** bort.

FM-DAB-linking vil automatisk bli deaktivert når **RDS** deaktiveres.

## Eksterne enheter

Generell informasjon .....	71
Spille lyd .....	72
Vise bilder .....	73
Bruke smarttelefonapplikasjoner .....	73

### Generell informasjon

Du finner en USB-kontakt i midtkonsollen.

#### Merk

For å beskytte systemet må du aldri bruke en USB-hub.

#### Les dette

USB-kontaktene må alltid holdes rene og tørre.

### USB-kontakter

USB-kontakten kan brukes for å koble til en MP3-spiller, en USB-enhet, et SD-kort (via USB-kontakt / adapter) eller en smarttelefon.

Infotainmentsystemet kan spille av lydfiler eller vise bildefiler som er lagret på USB-enheter.

Når enheten er koblet til en USB-kontakt, kan mange av funksjonene til enhetene som er nevnt over, betjenes via kontrollene og menyene til infotainmentsystemet.

#### Les dette

Infotainmentsystemet støtter ikke alle typer tilleggsenheter.

#### Koble til / koble fra en enhet

Koble en av enhetene nevnt over til en USB-kontakt. Om nødvendig, bruk en relevant overgangsledning. Musikkfunksjonen starter automatisk.

#### Les dette

Hvis en ikke-lesbar USB-enhet er koblet til, vises en tilsvarende feilmelding, og infotainmentsystemet skifter automatisk til forrige funksjon.

For å koble fra en USB-enhet velger du en annen funksjon og fjerner USB-enheten.

#### Merk

Unngå å koble fra enheten under avspilling. Det kan skade enheten eller infotainmentsystemet.

### Lydavspilling via Bluetooth

Avspillingen lar deg lytte til musikk som finnes på smarttelefonen.

For en detaljert beskrivelse av hvordan du oppretter en Bluetooth-forbindelse ↷ 79.

Hvis lydavspillingen ikke starter automatisk, må du kanskje starte avspillingen på smarttelefonen.

Først justerer du volumet på smarttelefonen (skru opp lyden til høyt volum). Deretter justerer du infotainmentsystemets volum.

## Filformater

Lydutstyret støtter forskjellige filformater.

## Spille lyd

### Spille lyd via USB eller Bluetooth

#### Aktivere musikkfunksjonen

Koble til USB- eller Bluetooth-enheten ↷ 71.



Hvis enheten allerede er tilkoblet, men lagrede musikkfiler spilles ikke av:

Trykk på , velg **SOURCES** og velg deretter den aktuelle kilden.

Avspilling av lydsporene starter automatisk.

#### Avspillingsfunksjoner

##### Avbryte og gjenoppta avspilling



Berør  for av bryte avspillingen. Skjermknappen skifter til .

Berør  for av gjenoppta avspillingen.

##### Spille av forrige eller neste spor

Berør  eller .

##### Spole raskt forover og bakover

Berør og hold  eller . Slipp for å gå tilbake til normal avspilling.

Du kan alternativt flytte glideren som viser den gjeldende sporposisjonen, mot venstre eller høyre.

##### Spille spor i tilfeldig rekkefølge

Velg **OPSJONER** og berør **Tilfeldig**-ikonet flere ganger:

: Spill av sporene i den valgte listen (album, artist osv.) i tilfeldig rekkefølge.

: Spill av sporene i den valgte listen (album, artist osv.) i vanlig avspillingsmodus.

#### Gjenta spor

Velg **OPSJONER** og berør **Repeat**-ikonet  flere ganger for å velge et av følgende alternativer:

- gjenta sporene i den valgte listen (album, artist osv.)
- gjenta sporene i den valgte listen (album, artist osv.) en gang
- spill av sporene i den valgte listen (album, artist osv.) i vanlig avspillingsmodus

#### Spille lyd via AUX-inngangen

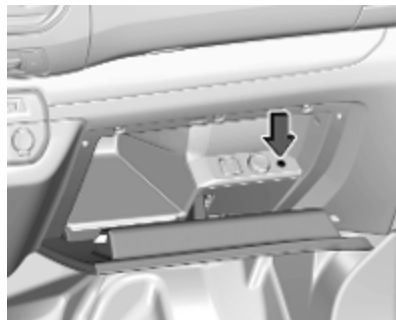

Avhengig av versjonen er det en AUX-inngang i hanskerommet for tilkobling av eksterne lydkilder.



### Les dette

Kontakten må alltid holdes ren og tørr.

Det er for eksempel mulig å koble til en bærbar CD-spiller med en 3,5 mm stereoplugg i AUX-inngangen.

### Vise bilder

Du kan vise bilder som er lagret på en USB-enhet.

### Aktivere bildevisningsprogrammet

Koble til USB-enheten ⇨ 71.

Hvis enheten er tilkoblet allerede, men bildevisningsprogrammet ikke vises:

Trykk , velg **Bilder** og velg den ønskede mappen og bildet.

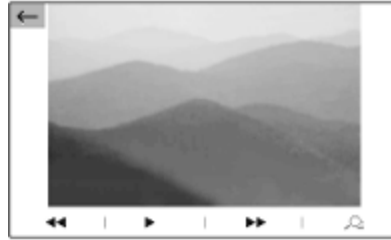

Berør skjermen for å vise menylinjen.

### Vise forrige eller neste bilde

Berør ◀◀ eller ▶▶.

### Starte eller stoppe en lysbildeframvisning

Velg ▶ for å vise bildene som er lagret på USB-enheten, som en lysbildevisning.

Berør || for å avslutte lysbildevisningen.

## Bruke smarttelefonapplikasjoner

### Telefonprosjeksjon

Telefonprosjeksjon-applikasjonene Apple CarPlay og Android Auto viser valgte apper fra din smarttelefon på informasjonsdisplayet og gjør det mulig å betjene dem direkte via Infotainment-betjeningen.

Hør med produsenten av enheten om denne funksjonen er kompatibel med smarttelefonen din, og om denne applikasjonen er tilgjengelig i landet ditt.

### Klargjøring av smarttelefon

iPhone®: Sørg for at Siri® er aktivert på telefonen.

Androidtelefon: Last ned Android Auto-appen til telefonen fra Google Play™ Store.

### Tilkobling av smarttelefon

#### iPhone

Koble telefonen til USB-kontakten ⇨ 71.

Hvis telefonen allerede er tilkoblet via Bluetooth, blir den koblet fra når du setter telefonen inn i USB-kontakten og Apple CarPlay startes. Etter frakobling av USB-forbindelsen vil telefonen bli tilkoblet via Bluetooth igjen.

### **Android-telefon**

Koble til telefonen via Bluetooth ↗ 79, og koble deretter telefonen til USB-kontakten ↗ 71.

### **Starte telefonprojeksjon**

Hvis telefonens projisering ikke starter automatisk, trykkes  og deretter berøres **Apple CarPlay** eller **Android Auto**.

Telefonprojeksjonsskjermen som vises avhenger av smarttelefonen og programvareversjonen.

### **Gå tilbake til infotainmentskjermen**

Trykk for eksempel på -knappen på betjeningspanelet.

# Talegjenkjenning

Generell informasjon .....	75
Bruk .....	76

## Generell informasjon

### Innebygd talegjenkjenning

Innebygd talegjenkjenning gjør at du kan styre forskjellige funksjoner i infotainmentsystemet ved hjelp talemeldinger. Den finner kommandoer og nummer-rekkefølger uavhengig av hvem som snakker. Kommandoene og de numeriske rekkene kan uttales uten å ta pause mellom ordene.

Ved feilbetjening eller feilkommandoer vil talegjenkjenningen gi deg tilbakemelding i form av visuelle og / eller hørbare meldinger og be deg om å oppgi ønsket kommando på nytt. Talegjenkjenningen bekrefter viktige kommandoer og stiller spørsmål ved behov.

Kommandoene for å utføre en handling kan generelt sett gis på flere forskjellige måter.

#### Les dette

Talegjenkjenningen starter ikke før den er aktivert, for å sikre at samtaler som foregår inne i bilen ikke fører til uønsket aktivering av systemfunksjonene.

## Informasjon

### Språkstøtte

- Talegjenkjenningssystemet tilbyr ikke alle språkene som er tilgjengelig på Infotainmentdisplayet.
- Talegjenkjenning er kun tilgjengelig for støttede visningsspråk. I slike tilfeller må du velge et annet språk til displayet hvis du vil styre Infotainment med tale. For å endre skjermespråk ⇨ 64.

### Voice pass-thru-program

Voice pass-thru-programmet i infotainmentsystemet gir tilgang til talegjenkjenningskommandoer på smarttelefon.

Voice pass-thru er tilgjengelig via telefonprosjeksjonsprogrammene Apple CarPlay og Android Auto ⇨ 73.

## Bruk

### Innebygd talegjenkjenning

#### Aktivere talegjenkjenningen

##### Les dette

Talegjenkjenning er ikke tilgjengelig under en telefonsamtale.

#### Aktiveres med tasten på rattet



Trykk  på rattet.

Lyden på lydanlegget kobles ut, du blir bedt om å si en kommando, og skjermen viser hjelpemenyer med de viktigste tilgjengelige kommandoene.

Talegjenkjenning er klargjort for talekommandoer når det er gitt et lydsignal.

Du kan nå gi en talebeskjed for å åpne en funksjon (f. eks. spille en forhåndsinnstilt radiostasjon).

#### Justere volumet for talemeldinger

Trykk lydknappen på rattet oppover (øke volumet)  eller nedover (redusere volumet) .

#### Avbryte en talemelding

Erfarne brukere kan avbryte en talemelding ved å trykke kort på  på rattet.

Du kan også si "Sett dialogmodus til ekspert".

Straks høres et pip, og du kan angi en kommando uten å vente.

#### Avbryte en dialogsekvens

Hvis du vil avslutte en dialogsekvens, og hvis du vil deaktivere talegjenkjenning, trykker du på  på rattet.

Hvis du ikke gir noen kommando i løpet av en gitt tid, eller hvis du gir kommandoer som ikke gjenkjennes av systemet, blir dialogsekvensen automatisk avbrutt.

#### Betjening via talekommandoer

Følg instruksjonene i talemeldingen og i meldingen som vises på skjermen.

Gjør følgende for å få best mulig resultat:

- Lytt til talemeldingen og vent på pipet før du sier en kommando eller svarer.
- Les eksempelkommandoene på displayet.
- Talemeldingen kan avbrytes ved å trykke på  igjen.
- Vent til du hører pipelyden, og si deretter kommandoen på en naturlig måte (ikke for hurtig eller for sakte).



Vanligvis kan beskjeder uttrykkes i en enkelt kommando.

### Voice pass-thru-program

#### Aktivere talegjenkjenningen

Trykk og hold inne  på rattet inntil en talegjenkjenningsøkt starter.

#### Justere volumet for talemeldinger

Drei  på betjeningspanelet, eller trykk lydknappen på rattet oppover (øke volumet)  eller nedover (redusere volumet) .

**Deaktivere talegjenkjenning**

Trykk  på rattet. Talegjenkjenningssesjonen avsluttes.

# Telefon

Generell informasjon .....	78
Bluetooth-tilkobling .....	79
Betjening .....	80
Mobiltelefoner og CB radioutstyr .....	82

## Generell informasjon

Telefonfunksjonen gir deg mulighet til å føre samtaler over mobiltelefon via en bilmikrofon og bilens høyttalere i tillegg til å betjene de viktigste mobiltelefonfunksjonene via infotainment-systemet i bilen. For at du skal kunne bruke telefonfunksjonen må mobiltelefonen være koblet til infotainment-systemet via Bluetooth.

Ikke alle telefonfunksjoner støttes av alle mobiltelefoner. Hvilke telefonfunksjoner som kan brukes, avhenger av den aktuelle mobiltelefonen og nettverksleverandøren. Du finner mer informasjon om dette i bruksanvisningen for mobiltelefonen eller du kan forhøre deg med nettverksleverandøren din.

## Viktig informasjon vedrørende betjening og trafikksikkerhet

### ⚠ Advarsel

Mobiltelefoner virker inn på miljøet. Det er derfor utarbeidet sikkerhetsbestemmelser og -

forskrifter. Du bør kjenne de gjeldende forskriftene før du bruker telefonfunksjonen.

### ⚠ Advarsel

Bruk av håndfrietstyret under kjøring kan være farlig fordi oppmerksomheten kan bli avledet fra trafikken. Du bør derfor parkere bilen før du bruker håndfrietstyret. Følg bestemmelsene i landet du befinner deg i.

Ikke glem å følge de spesielle bestemmelsene som gjelder i bestemte områder, og slå alltid av mobiltelefonen hvis bruk av mobiltelefon er forbudt, hvis mobiltelefon forårsaker interferens eller hvis farlige situasjoner kan oppstå.

## Bluetooth

Telefonfunksjonen er sertifisert av Bluetooth Special Interest Group (SIG).

Du finner mer informasjon om spesifikasjonene på Internett på <http://www.bluetooth.com>.

## Bluetooth-tilkobling

Bluetooth er en radiostandard for trådløs tilkobling av mobiltelefoner, smarttelefoner og andre enheter.

### Pare en enhet

Under paringsprosessen utføres PIN-kodeutveksling mellom Bluetooth-enheten og infotainmentsystemet og tilkobling av Bluetooth-enhetene til infotainmentsystemet.

### Informasjon

- Infotainmentsystemet kan ha to parede Bluetooth-enheter tilkoblet samtidig. Én enhet i håndfri-modus og én i lydavspillingsmodus, se beskrivelse av innstillingene for Bluetooth-profil nedenfor.  
To enheter kan imidlertid ikke brukes i håndfrimodus samtidig.
- Paring utføres bare én gang, med mindre utstyret slettes fra listen over parete utstyr. Hvis

enheten har vært koblet til tidligere, oppretter infotainment tilkoblingen automatisk.

- Bluetooth-bruken er en storbruger av enhetens batteri. Koble derfor enheten til USB-kontakten for lading.

### Pare en ny enhet

1. Aktivere Bluetooth-funksjonen for Bluetooth-enheten. Du finner mer informasjon i brukerveiledningene for Bluetooth-enheten.
2. Trykk på  og berør deretter **Bluetooth-søk**.  
Det utføres et søk etter alle Bluetooth-enheter i nærområdet.
3. Fra listen velger du Bluetooth-enheten du ønsker å pare.
4. Bekreft paringen:
  - Hvis SSP (secure simple pairing, sikker enkel paring) er støttet:

Kvitter meldingene på infotainmentsystemet og Bluetooth-enheten.

- Hvis SSP (secure simple pairing, sikker enkel paring) ikke er støttet:

På infotainmentsystemet: En melding vises med oppfordring om å taste inn en PIN-kode på Bluetooth-enheten.

På Bluetooth-enheten: Tast inn PIN-koden, og bekreft denne.

Infotainment og enheten er parete.

5. Telefonboken lastes automatisk ned på infotainmentsystemet. Avhengig av telefonen, må Infotainment gis adgang til telefonboken. Om nødvendig, bekreft meldingene som vises på Bluetooth-enheten.

Hvis denne funksjonen ikke er støttet av Bluetooth-enheten, vises en melding.

## Betjening av parede enheter

Trykk på , velg TLF og velg deretter **Bluetooth-tilkobling**.

En liste over alle parede enheter vises.

## Endre Bluetooth-profilens innstillinger

Berør  ved siden av ønsket paret enhet.

Aktiver eller deaktiver profilens innstillinger som ønsket, og bekreft innstillingene.

## Koble til en paret enhet

Enheter som er paret, men ikke tilkoblet, identifiseres ved hjelp av .



Velg ønsket enhet for å koble til enheten.

## Koble fra en enhet

Enheten som er tilkoblet, identifiseres ved hjelp av .

Velg enhet for å koble fra enheten.

## Slette en paret enhet

Berør  øverst i høyre hjørne av skjermen for å se -ikoner ved siden av hver enhet som er paret.

Berør  ved siden av Bluetooth-enheten du vil slette, og bekreft i meldingen som vises.

## Betjening

Så snart det er blitt opprettet en tilkobling via Bluetooth mellom mobiltelefonen og Infotainment, kan du betjene mange funksjoner på mobiltelefonen via Infotainment.

### Les dette

Det er fortsatt mulig å bruke mobiltelefonen, for eksempel motta anrop eller justere volumet, i håndfrimodus.

Etter å ha opprettet en tilkobling mellom mobiltelefonen og Infotainment, sendes mobiltelefoninformasjonen til Infotainment. Dette kan ta litt tid, avhengig av mobiltelefonen og mengden data som skal overføres. I

dette tidsrommet er det kun i begrenset grad mulig å betjene mobiltelefonen via infotainmentsystemet.

### Les dette

Ikke alle mobiltelefoner støtter alle telefonfunksjonene. Det vil derfor kunne være mulige avvik i antall funksjoner i forhold til det som er beskrevet nedenfor.

## Telefonhovedmeny

Trykk på  for å vise telefonens hovedmeny.



### Les dette

Telefonhovedmenyen er bare tilgjengelig hvis en mobiltelefon er koblet til Infotainment via Bluetooth. Detaljert beskrivelse  79.



Mange av funksjonene til mobiltelefonen kan nå styres via telefonens hovedmeny (og tilknyttede undermenyer), og via telefonbetjeningen på rattet.

## Starte en telefonsamtale

### Oppgi et telefonnummer

Tast et telefonnummer ved å bruke tastaturet i telefonens hovedmeny.

Så snart du begynner å taste tall, vises samsvarende oppføringer fra kontaktlisten i alfabetisk rekkefølge.

Berør ønsket listeoppføring for å starte en telefonsamtale.

### Bruke kontaktlisten

Kontaktlisten inneholder alle oppføringer i telefonboken til det tilkoblede Bluetooth-enheten.

Velg **Kontakter** for å se kontaktlisten.

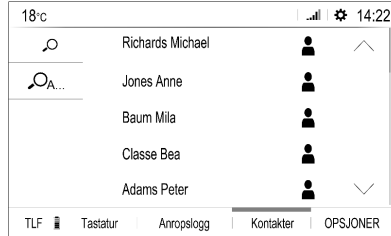

### Søke etter en kontakt

Kontaktene er sortert etter fornavn eller etternavn. For å endre rekkefølgen, berøres **OPSJONER** og deretter .

For å rulle gjennom listen berøres eller .

Du søker etter en kontakt med tastaturet ved å berøre .

For å lete etter en kontakt med den første bokstaven berøres og deretter velges den ønskede bokstaven.

### Endre eller slette en kontakt

Velg ved siden av kontakten, og velg deretter ønsket alternativ.

## Bruke anropshistorikken

Alle innkommende, utgående eller tapte anrop blir registrert.

Velg **Anropslogg** for å se anropshistorikken.

Velg ønsket listeoppføring for å starte en samtale.

## Innkommende telefonsamtaler

Hvis en audiomodus er aktiv, f.eks. radio- eller USB-modus, når det kommer en innkommende samtale, blir lydkilden dempet til samtalen er avsluttet.

En melding med innringerens telefonnummer eller navn vises.







Berør  for å svare på anropet.

Berør  for å avvise anropet.

Berør  for å sette samtalen på vent.

Berør  for å gjenoppta samtalen.

Berør **Micro off** for å slå av infotainmentsystemets mikrofon, deretter vises . Trykk på  på nytt for å avslutte lydempingsfunksjonen.

Berør  for å fortsette samtalen via mobiltelefonen (privat modus). Berør  igjen for å aktivere samtalen på nytt i infotainmentsystemet.

### Les dette

Hvis du forlater og låser bilen mens du er i en samtale i privat modus, kan infotainmentsystemet fortsatt være aktivert inntil du forlater Bluetooth-mottaksområdet.

### Sette alle innkommende anrop på vent

Av sikkerhetsmessige årsaker kan telefonfunksjonen sette alle innkommende anrop på vent som standard.

For å aktivere denne funksjonen velges **OPSJONER** og deretter berøres  inntil funksjonen er aktivert.

## Mobiltelefoner og CB radioutstyr

### Monteringsveiledning og retningslinjer for bruk

Ved montering og bruk av mobiltelefon skal de bilspesifikke monteringsanvisningene og retningslinjene for bruk fra produsenten av mobiltelefonen og håndfritustyret overholdes. I motsatt fall kan kjøretøytypegodkjenningen (EU direktiv 95/54/EC) bli ugyldig.

Anbefalinger for problemfri bruk:

- Profesjonelt montert utvendig antenne for å oppnå størst mulig rekkevidde
- Maksimal sendereffekt 10 W
- Montering av telefonen på et egnet sted, se relevant merknad instruksjonsboken, avsnitt **Kollisjonsputesystem**.

Innhent råd om plassering av utvendig antenne eller apparatholder og mulighet for bruk av apparater med sendereffekt på mer enn 10 W.

Bruk av et håndfritt tilbehør uten utvendig antenne med mobiltelefonstandardene GSM 900/1800/1900 og UMTS er bare tillatt når mobiltelefonens maksimale sendereffekt er 2 W for GSM 900 eller 1 W for de øvrige typene.

Av sikkerhetsgrunner, bruk ikke telefonen mens du kjører. Også ved bruk av håndfritt utstyr kan oppmerksomheten avledes fra trafikken.

### Advarsel

Radioutstyr og mobiltelefoner som ikke oppfyller kravene i de ovennevnte mobiltelefonstandardene, er bare tillatt å bruke med antenne utvendig på bilen.

### Merk

Dersom ovenstående forskrifter ikke følges, kan bruk av mobiltelefoner og radioutstyr uten utvendig antenne forårsake funksjonsforstyrrelser i bilens elektronikk.



# Stikkordregister

<b>A</b>	
Aktivere Bluetooth-musikk.....	72
Aktivere radioen.....	67
Aktivere telefon.....	80
Aktivere USB-bilde.....	73
Aktivere USB-lyd.....	72
Anropshistorikk.....	80
Automatisk regulering av lydstyrke	64
AUX-inngang.....	72
<b>B</b>	
Balance.....	63
Berøringslydvolum.....	64
Betjening.....	80
Eksterne enheter.....	71
Meny.....	61
Radio.....	67
Telefon.....	80
Betjeningsselementer	
Infotainmentsystem.....	56
Ratt.....	56
Bildefiler.....	71
Bluetooth	
Bluetooth-musikkmeny.....	72
Bluetooth-tilkobling.....	79
Generell informasjon.....	71
Koble til en enhet.....	71
Paring.....	79
Telefon.....	80
Bluetooth-tilkobling.....	79
<b>Bruk</b> ..... 59, 67, 76	
Bluetooth.....	71
Meny.....	61
Radio.....	67
Telefon.....	80
USB.....	71
Bruke smarttelefonapplikasjoner .	73
Bølgelengdevalg.....	67
<b>D</b>	
DAB	
FM-DAB-linking.....	69
Dato	
justere.....	64
Digital lydkringkasting.....	69
Display	
endre språk.....	64
justere lysstyrken.....	64
<b>E</b>	
Endre skjermespråk.....	64
<b>F</b>	
Fader.....	63
Filformater.....	71
Bildefiler.....	71
Lydfiler.....	71
Forhåndsinnstillinger	
Hente frem stasjoner.....	67
Lagre stasjoner.....	67

<b>G</b>		<b>P</b>		Ringetone..... 80
Generell informasjon..... 71, 75, 78		Paring..... 79		Ringetonevolum..... 64
Bluetooth..... 71		Personlige innstillinger..... 64		<b>S</b>
DAB..... 69		Profilinnstillinger..... 64		Skjerminnstillinger..... 73
Infotainmentsystem..... 54		<b>R</b>		Slå på infotainment..... 59
Smarttelefonapplikasjoner..... 71		Radio		Smarttelefon..... 71
Telefon..... 78		Bruk..... 67		Telefonprosjeksjon..... 73
USB..... 71		DAB-meldinger..... 69		Spille lyd..... 72
Grunnleggende betjening..... 61		Digital lydkringkasting (DAB)..... 69		Standard fabrikkinnstillinger..... 64
<b>H</b>		Forhåndsinnstillinger..... 67		Stille inn klokkeslett og dato..... 64
Hente frem stasjoner..... 67		Hente frem stasjoner..... 67		Systeminnstilling..... 64
<b>I</b>		Innkobling..... 67		<b>T</b>
Infotainments betjeningspanel..... 56		Konfigurere DAB..... 69		Talegjenkjenning..... 75
<b>K</b>		Konfigurere RDS..... 68		Telefon
Kontakter..... 80		Lagre stasjoner..... 67		Anropshistorikk..... 80
<b>L</b>		Radiodatasystem (RDS)..... 68		Bluetooth..... 78
Lagre stasjoner..... 67		Regional..... 68		Bluetooth-tilkobling..... 79
Lydfiler..... 71		Regionalisering..... 68		Funksjoner under en samtale... 80
<b>M</b>		Stasjonssøk..... 67		Generell informasjon..... 78
Menybetjening..... 61		Valg av bølgelengde..... 67		Innkommende samtaler..... 80
Mobiltelefoner og CB radioutstyr . 82		Radiodatasystem ..... 68		Kontakter..... 80
Mute-funksjon..... 59		RDS..... 68		Oppgi et nummer..... 80
<b>O</b>		Regional..... 68		Telefonbok..... 80
Oppdatere programvare..... 64		Regionalisering..... 68		Telefonhovedmeny..... 80
Oversikt over betjeningselementer 56		Ringe		Telefonbok..... 80
		Funksjoner under en samtale. . 80		Telefonprosjeksjon..... 73
		Innkommende samtaler..... 80		
		Ringetone..... 80		
		Starte en telefonsamtale..... 80		

Tid	
justere.....	64
Toneinnstillinger.....	63
Tyverisikring .....	55

## U

### USB

Generell informasjon.....	71
Koble til en enhet.....	71
USB-bildemeny.....	73
USB-lydmeny.....	72
Utjevner.....	63

## V

Vise bilder.....	73
------------------	----

### Volum

Automatisk regulering av lydstyrke.....	64
Berøringslydvolum.....	64
Fartskompensert volum.....	64
Lyddempingsfunksjon.....	59
Ringetonevolum.....	64
Stille inn volumet.....	59
Talemelding.....	64
Voluminnstillinger.....	64
Volum på talemelding.....	64

---

# Radio (Infotainmentsystem)

Innledning .....	88
Grunnleggende betjening .....	94
Radio .....	99
Eksterne enheter .....	103
Talegjenkjenning .....	107
Telefon .....	108
Stikkordregister .....	114

## Innledning

Generell informasjon .....	88
Tyverisikring .....	88
Oversikt over betjeningselementer .....	89
Bruk .....	92

### Generell informasjon

#### Les dette

I denne håndboken beskrives alle alternativer og funksjoner som er tilgjengelige for de forskjellige infotainmentsystemene. Det kan hende at enkelte beskrivelser, inkludert beskrivelsene av display- og menyfunksjoner, ikke gjelder for din bil, på grunn av modellvarianter, spesifikasjoner som gjelder for ditt land, spesialutstyr eller tilbehør.

### Viktig informasjon om betjening og trafiksikkerhet

#### Advarsel

Kjør forsiktig til enhver tid når infotainmentsystemet brukes.

I tvilstilfeller må bilen stanses før infotainmentsystemet betjenes.

### Radiomottak

Ved radiomottak kan piping, støy, forvrengning eller avbrudd i mottak oppstå ved:

- avstandsendringer i forhold til senderen
- mottak fra flere retninger på grunn av refleksjon
- skyggevirksomhet

### Tyverisikring

Infotainment-systemet har et elektronisk sikkerhetssystem for å avverge tyveri.

Infotainment-systemet fungerer derfor kun i din bil, og har ingen verdi for en tyv.



## Oversikt over betjeningslementer

### Betjeningspanel

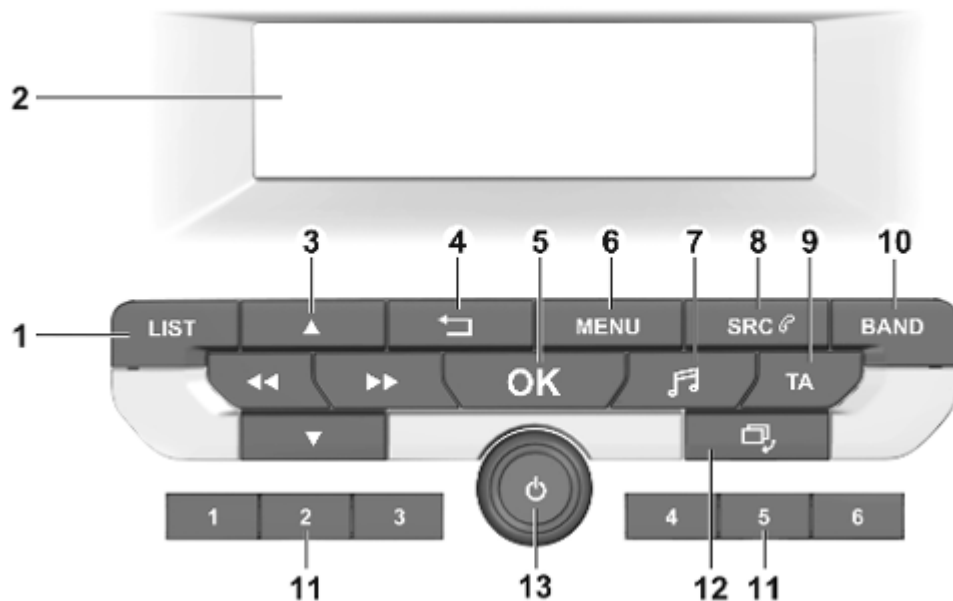

**1 LIST**

Radio: kort trykk: vise stasjonsliste. Langt trykk: oppdatere stasjonsliste ..... 99

Medier: kort trykk: vise mappeliste. Langt trykk: vise sporlistealternativer ..... 104

**2 Informasjonsdisplay****3 ▲ / ▼**

Radio: kort trykk: manuelt stasjonssøk ..... 99

Medier: kort trykk: velge neste eller forrige mappe, sjanger, artist eller spilleliste. Langt trykk: bla gjennom en liste ..... 104



Radio: kort trykk: automatisk søk etter forrige eller neste stasjon. Langt trykk: søke opp eller ned ..... 99

Medier: kort trykk: velge forrige eller neste spor. Langt trykk: spole hurtig forover eller bakover ..... 104

**4 ↶**

Meny: ett nivå tilbake ..... 94

Inntasting: slette det siste tegnet eller hele oppføringen ..... 110

**5 OK**

Kort trykk: bekrefte en innstilling eller åpne en undermeny ..... 94

**6 MENU**

Kort trykk: vise startsidene ..... 94

**7 🎵**

Kort trykk: åpne menyen for innstilling av lydbilde og volum ..... 95

**8 SRC 📄**

Kort trykk: skifte mellom lydtkilder ..... 99

Langt trykk: åpne telefonmenyen hvis telefon er tilkoblet ..... 110

**9 TA**

Kort trykk: aktivere eller deaktivere trafikkmeldinger . 100

Langt trykk: åpne TA-innstillingene ..... 101

**10 BAND**

Kort trykk: skifte bølgeband . . 99

**11 Forvalgsknapper**

Kort trykk: velge favoritter ..... 99

Langt trykk: lagre radiostasjoner som favoritter ..... 99

12 

Kort trykk: gå gjennom de forskjellige visningsmodusene ..... 92

Langt trykk: slå av skjermen (mens lyden forblir aktiv) ..... 92

13 

Hvis av: kort trykk: slå på ..... 92

Hvis på: kort trykk: lyd av. Langt trykk: slå av strømmen ..... 92

Drei: justere volumet ..... 92

## Ratthendlene

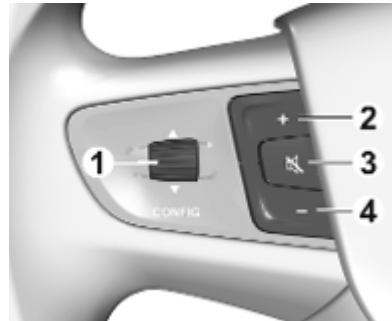
1 

Veksle mellom menyene i førerinformasjonen

## 2 +

Øke volumet

3 

Slå av lyden

## 4 -

Redusere volumet

1 

Spille neste eller forrige radiostasjon/sang

2 

Veksle mellom lydildene eller åpne telefonmenyen hvis telefon er koblet til

3 

Aktivere eller deaktivere talegjenkjenningen

## 4 LIST

Vise radiostasjonsliste eller mappeliste

## Betjeningslementer på rattstammen

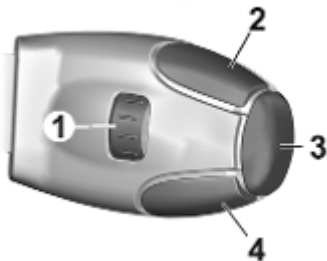

1 ▲ / ▼

Spille neste eller forrige radiostasjon/sang

2 LIST

Vise radiostasjonsliste eller mappeliste

3 OK

Bekreft et valg i informasjonsdisplayet

4 SRC/TEL

Veksle mellom lydkildene eller åpne telefonmenyen hvis telefon er koblet til

## Bruk

### Betjeningslementer

Infotainmentsystemet betjenes med funksjonsknapper, navigasjonsknapper og menyer som vises på skjermen.

Inntaster gjøres valgfritt ved hjelp av:

- betjeningspanelet til infotainment ↪ 89
- rattbetjening ↪ 89

### Slå Infotainment på/av

Trykk kort på . Etter at systemet er slått på, blir den sist valgte infotainmentkilden aktiv.

#### Les dette

Noen av funksjonene til infotainmentsystemet er bare tilgjengelige når tenningen er slått på eller motoren er i gang.

Trykk på  igjen for å slå av systemet.



### Automatisk frakobling

Dersom infotainmentsystemet er slått på ved å trykke på  når tenningen er slått av, slår det seg av automatisk etter en bestemt tid.

### Stille inn volumet

Drei . Den aktuelle innstillingen vises i displayet.

Når infotainmentsystemet slås på, stilles det sist valgte volumet inn.

### Fartskompensert volum

Når den automatiske volumfunksjonen er aktivert  95, tilpasses volumet automatisk for å kompensere for vei- og vindstøy under kjøring.

### Lyddempingsfunksjon

Trykk på  på rattet for å slå av lyden fra lydkildene.

Trykk på  på nytt for å avslutte lyddempingsfunksjonen.

### Endre visningsmodus

Det finnes tre forskjellige visningsmoduser:

- fullskjermvisning
- delt skjermvisning, med klokkeslett og dato på venstre side av skjermen
- svart skjerm



Trykk på  gjentatte ganger for å veksle mellom modus med fullskjermvisning og modus med delt skjermvisning.

Trykk og hold inne  for å slå av skjermen, mens lyden forblir aktiv.

Trykk på  igjen for å vekke opp skjermen på nytt.

### Betjening

#### Radio

Trykk på **BAND** gjentatte ganger for å veksle mellom de ulike bølgebandene og velge ønsket bølgeband.

Detaljert beskrivelse av radiofunksjonene  99.

#### Eksterne enheter

Trykk gjentatte ganger på **SRC**  for å veksle mellom de forskjellige lydkildene.

Se  103 for en detaljert beskrivelse av hvordan du kobler til og betjener eksterne enheter.

#### Telefon

Du må opprette en forbindelse med en Bluetooth-enhet før telefonfunksjonen kan tas i bruk. Detaljert beskrivelse  109.

Trykk på **MENU** for å vise startsiden. Velg **Telephone (Telefon)** ved å trykke på  og , og trykk deretter på **OK** for å bekrefte valget. Telefonmenyen vises.

Detaljert beskrivelse av bruk av mobiltelefon via Infotainment  110.

## Grunnleggende betjening

Grunnleggende betjening .....	94
Innstillinger for lyd- og bildebilde volum .....	95
Systeminnstilling .....	96

## Grunnleggende betjening

### OK-knappen

Trykk på **OK**:

- for å bekrefte eller aktivere valget
- for å bekrefte en oppgitt verdi
- for å aktivere eller deaktivere en funksjon
- for å åpne en meny

### ←-knappen

Trykk ←:

- for å gå ut av en meny
- for å gå opp til neste menynivå fra en undermeny

### Eksempler på menybetjening

#### Velge et alternativ

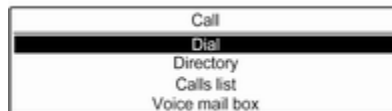

Trykk på ▲, ▼, ◀◀ eller ▶▶ for å flytte markøren (= farget bakgrunn) til ønsket valg.

Trykk på **OK** for å bekrefte det valgte alternativet.

### Aktivere en innstilling



Trykk på ▲, ▼, ◀◀ eller ▶▶ for å velge ønsket innstilling.

Trykk på **OK** for å aktivere innstillingen.

### Stille inn en verdi

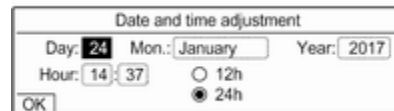

Trykk på ◀◀ eller ▶▶ for å velge innstillingens aktuelle verdi.

Trykk på **OK** for å bekrefte valget.

Trykk på ◀◀ eller ▶▶ for å justere til ønsket verdi.

Trykk på **OK** for å bekrefte den innstilte verdien.

Markøren flyttes deretter til verdien i neste innstilling. Hvis du vil flytte til verdien i en annen innstilling, trykker du på ▲, ▼, ◀◀ eller ▶▶. Hvis du har angitt verdiene for alle innstillingene, velger du **OK** på skjermen og trykker på **OK**.

### Justere en innstilling

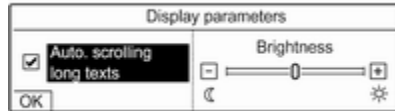

Velg ønsket innstilling, og trykk på **OK**.

Trykk på ◀◀ eller ▶▶ inntil du har justert innstillingen som ønsket.

Velg **OK** på skjermen, og trykk på **OK** for å bekrefte innstillingen.

### Angi en tegnrekke

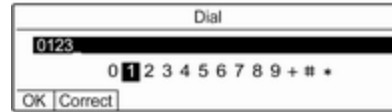

Slik angir du tegnrekker, for eksempel telefonnummer:

Trykk på ◀◀ eller ▶▶ for å velge ønsket tegn.

Trykk på **OK** for å bekrefte det valgte tegnet.

Det siste tegnet i tegnrekken kan slettes ved at du velger **Correct (Korrigere)** på skjermen og trykker på **OK**.

Hvis du vil endre posisjonen til markøren i tegnrekken som du allerede har angitt, velger du tegnrekken og trykker på ◀◀ eller ▶▶ for å flytte markøren til ønsket posisjon.

Hvis du vil bekrefte tegnrekken, trykker du på ▼ for å velge **OK** på skjermen, og deretter trykker du på **OK**.

## Innstillinger for lydbylde og volum

Du kan justere lydbyldekaraktistikken og voluminnstillingene i innstillingsmenyen for lydbylde og volum.

Innstillingene på side 1 kan angis enkeltvis for hver lydkilde. Innstillingene på side 2 gjelder for alle lydkilder.

Trykk på 🎵 for å åpne innstillingsmenyen for lydbylde og volum.

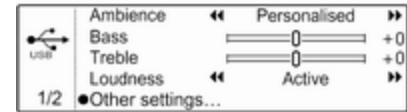

Trykk på 🎵 på nytt for å vise den andre innstillingssiden for lydbylde og volum. Eller du kan velge **Other settings (Andre innstillinger)...**

### Lydjustering

Hvis du vil endre lyden til infotainmentsystemet, velger du en lydbyldestil eller juster lydbyldekaraktistikken manuelt.

### Lydbildestil

Velg **Ambience (Omgivelser)** for å aktivere en lydbildestil. Trykk på ◀◀ eller ▶▶ gjentatte ganger for å veksle mellom de forskjellige lydbildestilene.

Hvis den angitte lydbildestilen er **Personalised (Personlige innstillinger)**, kan **Bass** og **Treble (Diskant)** stilles inn manuelt.

### Bass og diskant

Velg **Bass** hvis du vil forsterke eller dempe de lave frekvensene.

Velg **Treble (Diskant)** hvis du vil forsterke eller dempe de høye frekvensene.

Trykk på ◀◀ eller ▶▶ gjentatte ganger for å justere innstillingene.

### Les dette

Hvis innstillingene for **Bass** eller **Treble (Diskant)** justeres, blir lydbildestilen satt til **Personalised (Personlige innstillinger)**.

### Lydstyrke

Infotainmentsystemet har en volumtjefningsfunksjon som gir bedre lyd kvalitet ved lavt volum. Den er satt til **Active (Aktiv)** som standard.

Velg **Loudness (Lydstyrke)** for å endre volumtjefningsinnstillingen. Trykk på ◀◀ eller ▶▶ for å veksle mellom innstillingene **Active (Aktiv)** og **Inactive (Deaktivert)**.

### Volumfordeling

Volumfordelingen inne i kupéen kan optimeres for føreren eller for alle passasjerene.

Velg **Distribution (Fordeling)**. Trykk på ◀◀ eller ▶▶ for å veksle mellom innstillingene **Driver (Fører)** og **All passengers (Alle passasjerer)**.

Hvis **Driver (Fører)** velges, optimeres volumbalansen for føreren automatisk.

Hvis **All passengers (Alle passasjerer)** velges, kan volumfordelingen mellom venstre og høyre del av kupéen stilles inn manuelt.

Velg **Balance (Balanse)**. Trykk på ◀◀ gjentatte ganger for å flytte høyeste lyd punkt til venstre eller ▶▶ for å flytte høyeste lyd punkt til høyre.

### Automatisk volumjustering

Infotainmentsystemets volum kan justeres automatisk etter bilens hastighet.

Velg **Auto. volume**. Trykk på ◀◀ eller ▶▶ for å veksle mellom innstillingene **Active (Aktiv)** og **Inactive (Deaktivert)**.

## Systeminnstilling

### Systemkonfigurasjon

Åpne innstillingsmenyen for å utføre noen grunnleggende systemkonfigurasjoner, for eksempel:

- Justere visningen av enheter for temperatur eller drivstofforbruk
- Endre skjerm språk
- Justere klokkeslett og dato

### Endre skjerm språk

Trykk på **MENU** og velg deretter **Personalisation-configuration (Personlige konfigureringer)**.

Velg **Display configuration (Vis konfigurasjon)**, og deretter **Choice of language (Valg av språk)**.



Velg ønsket språk og trykk på **OK** for å stille inn språket som skal brukes i menytekstene.

### Justering av tid og dato

Trykk på **MENU** og velg deretter **Personalisation-configuration (Personlige konfigureringer)**.

Velg **Display configuration (Vis konfigurasjon)**, og deretter **Date and time adjustment (Justering dato og tid)**.

### Endre tidsformat

Hvis du vil endre tidsformatet, velger du **12h (12-timers)** eller **24h (24-timers)** og trykker på **OK**.

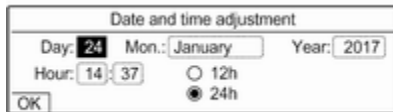

### Stille inn klokkeslett og dato

Systemet justerer automatisk visningen av klokkeslett og dato som standard.

Slik justerer du visningen av klokkeslett og dato manuelt:

Velg hvilken innstilling du ønsker å endre, for eksempel **Day (Dag)**, og trykk på **OK**.

Trykk på **▲** eller **▼** for å stille inn ønsket verdi, og trykk på **OK** for å bekrefte.

Velg **OK** på skjermen for å bekrefte innstilt dato og klokkeslett.

### Justere skjermen

Trykk på **MENU** og velg deretter **Personalisation-configuration (Personlige konfigureringer)**.

Velg **Display configuration (Vis konfigurasjon)**, og deretter **Display personalisation (Vis personlige innstillinger)**.

### Rulletekstfunksjon

Hvis du vil automatisk bla gjennom lange tekster på skjermen, må **Auto. scrolling long texts (Automatisk rulling lange tekster)** aktiveres.

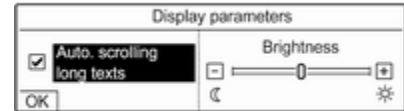

Velg **OK** på skjermen.

Hvis **Auto. scrolling long texts (Automatisk rulling lange tekster)** deaktiveres, blir lange tekster avkortet.

### Justere lysstyrke

I **Brightness (Lysstyrke)**-delen velger du **+** eller **-** for øke eller redusere skjermens lysstyrke.

Trykk på **OK** for å bekrefte, og trykk deretter på **OK** gjentatte ganger for å justere lysstyrken til ønsket nivå.

Velg **OK** på skjermen for å bekrefte valgt lysstyrke.

### Justere enheter for temperatur og drivstofforbruk

Trykk på **MENU** og velg deretter **Personalisation-configuration (Personlige konfigureringer)**.

Velg **Display configuration (Vis konfigurasjon)**, og deretter **Choice of units (Valg for enheter)**.

Velg ønsket enhet, og trykk på **OK**.

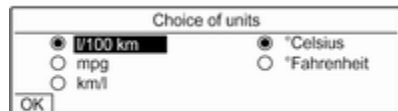

Velg **OK** på skjermen.

# Radio

Bruk .....	99
Stasjonssøk .....	99
Radiodatasystem .....	100
Digital lydkringkasting .....	101

## Bruk

Trykk flere ganger på **BAND** for å veksle mellom forskjellige bølgelengder. Velg ønsket bølgebånd.

Som et alternativ kan du trykke på **SRC**  gjentatte ganger for å veksle mellom alle lydtkilder og velge ønsket bølgebånd.

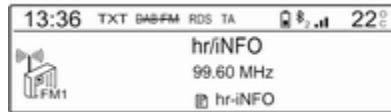

Stasjonen som sist ble valgt i det aktuelle bølgebåndet, spilles av.

## Stasjonssøk

### Automatisk stasjonssøk

Trykk på **◀◀** eller **▶▶** for å lytte til den forrige eller neste stasjonen i stasjonsminnet.

## Manuelt stasjonssøk

Trykk på **◀◀** eller **▶▶** og hold knappen inne. Slipp når den ønskede frekvensen nesten er nådd.

Neste tilgjengelige stasjon velges og spilles automatisk.

## Stasjonssøk

Trykk på **▲** eller trykk og hold inne **▲** eller **▼** for å stille inn ønsket frekvens manuelt.

## Stasjonslister

De stasjonene som du har best mottak på der du befinner deg, lagres i den bølgebåndspesifikke listen over stasjoner.

### Vise listen over stasjoner

Trykk på **LIST** for å vise listen over stasjoner på det aktive bølgebåndet.

Bla gjennom og velg ønsket stasjon i listen.

### Les dette

Stasjonen som spilles av, er merket med **▶**.

### Oppdatere listen over stasjoner

Trykk og hold inne **LIST** inntil oppdateringsprosessen vises i en melding.

Listen over stasjoner oppdateres.

### Forvalgsknapper

De seks favorittradiostasjonene fra hvert bølgeband kan lagres på forvalgsknapper. Når en av forvalgsknappene trykkes inn, blir favorittsiden vist.

#### Les dette

Stasjonen som spilles av, er merket med ►.

### Lagre forhåndsinnstilte stasjoner

Hvis du vil lagre en stasjon på en forvalgsknapp, aktiverer du ønsket bølgeband og stasjon. Når stasjonen spiller, trykker og holder du inne en av forvalgsknappene **1–6** der du vil at den ønskede stasjonen skal lagres.

Navnet eller frekvensen til stasjonen vises ved siden av den aktuelle favoritten på skjermen.

### Hente frem forhåndsinnstilte stasjoner

Hvis du vil hente frem en stasjon som er lagret som favoritt, trykker du på den aktuelle forvalgsknappen **1–6**.

### Radiodatasystem

Radiodatasystemet (RDS) er en tjeneste fra FM-stasjonene som gjør det betydelig lettere å finne ønsket stasjon og feilfritt mottak.

### Alternative frekvenser

Hvis mottakeren ikke klarer å plukke opp FM-signalet fra en stasjon fordi det er for svakt, kan infotainmentsystemet automatisk stilles inn på en alternativ FM-frekvens slik at programmet fortsetter.

Aktiver FM-bølgebandet, og trykk deretter på **OK** for å vise bølgebandmenyen. Aktiver **RDS**.



Hvis RDS alternativ frekvenssøk er aktivert, vises **RDS** i den øverste linjen på skjermen. Hvis en stasjon ikke har RDS, vil **RDS** være krysset ut.

#### Les dette

Denne funksjonen kan også endres via multimediemenyene. Trykk på **MENU** og velg så **Multimedia**.

### Radiotekst

Radiotekst inneholder tilleggsinformasjon, for eksempel stasjonsnavn, tittel eller artistnavn for sangen som spilles, nyhetsinformasjon osv., som kringkastes av radiostasjonene.

Aktiver FM-bølgebandet, og trykk deretter på **OK** for å vise bølgebandmenyen. Aktiver **RadioText (RadioTekst)**.

Hvis radiotekstfunksjonen er aktivert, vises **TXT** i den øverste linjen på skjermen. Hvis radiotekstfunksjonen ikke støttes av en stasjon, vil **TXT** være krysset ut.

**Les dette**

Denne funksjonen kan også endres via multimediemenyene. Trykk på **MENU** og velg så **Multimedia**.

**Trafikkmeldinger (TA)**

Trafikkradiostasjoner er RDS-stasjoner som sender trafikkmeldinger. Når denne funksjonen er aktivert, blir bare stasjoner med trafikktjenester søkt etter og avspilt.

Avspilling av radio og medier avbrytes så lenge trafikkmeldingene pågår.

Hvis du vil aktivere eller deaktivere trafikkmeldingenes standbyfunksjon i infotainmentsystemet, trykker du på **TA**. Handlingen bekreftes med en tilhørende melding.

Hvis trafikkmeldinger er aktivert, vises **TA** i den øverste linjen på skjermen. Hvis en radiostasjon ikke har trafikktjeneste, vil **TA** være krysset ut.

**Digital lydkringkasting**

Digital lydkringkasting (DAB) kringkaster radiostasjoner digitalt.

DAB-stasjoner angis med programnavn i stedet for sendefrekvens.

**Generell informasjon**

- Med DAB kan flere radioprogrammer (tjenester) bli sendt i én gruppe.
- I tillegg til digitale lydtenester av høy kvalitet kan DAB også sende programtilknyttet data og en mengde andre datatjenester inklusive reise- og trafikkinformasjon.
- Så lenge DAB-mottakeren kan ta inn signalet som sendes av en radiostasjon (selv om signalet er svært svakt), er lydgjengivelsen sikret.
- Ved dårlig mottak vil volumet reduseres automatisk for å unngå ubehagelig støy.
- Interferens som forårsakes av stasjoner på frekvenser i nærheten av hverandre (et fenomen som er typisk ved AM- eller FM-mottak), skjer ikke med DAB.
- Dersom DAB-signalet sendes tilbake av naturlige hindringer eller bygninger, forbedres motta-

kerkvaliteten til DAB, mens AM- eller FM-mottaket blir betydelig svekket i slike tilfeller.

- Når DAB-mottak er aktivert, er FM-søkeren for Infotainment aktiv i bakgrunnen og søker hele tiden etter de FM-stasjonene som gir best mottak. Hvis trafikkmeldinger ⇨ 100 er aktivert, blir trafikkmeldingene sendt over den FM-stasjonen som gir best mottak. Deaktiver trafikkmeldinger hvis du ikke vil at DAB-sendingene skal avbrytes av trafikkmeldinger.

**Alternative frekvenser**

Hvis mottakeren ikke klarer å plukke opp DAB-signalet fra en tjeneste fordi det er for svakt, kan infotainmentsystemet stilles inn automatisk på en alternativ FM-frekvens slik at programmet fortsetter.

Aktiver FM-bølgebåndet, og trykk deretter på **OK** for å vise bølgebåndmenyen. Aktiver **DAB FM tracking (Sporing)**.

### Les dette

Denne funksjonen kan også endres via multimediemenyene. Trykk på **MENU** og velg så **Multimedia**.

Hvis DAB FM automatisk sporing er aktivert, vises **DAB FM** i den øverste linjen på skjermen. Hvis denne funksjonen ikke støttes av en stasjon, vil **DAB FM** være krysset ut.

### Informasjon om DAB-stasjon

Aktiver FM-bølgebåndet, og trykk deretter på **OK** for å vise bølgebåndmenyen.

Velg **DAB details (Informasjoner)** for å vise detaljert informasjon om DAB-stasjonen som vises for øyeblikket.

## Eksterne enheter

Generell informasjon .....	103
Spille lyd .....	104

### Generell informasjon

#### USB-port

I midtkonsollen er det en USB-kontakt for tilkobling av eksterne lydtilkilder.

##### Les dette

Kontakten må alltid holdes ren og tørr.

#### Koble til en USB-enhet

USB-kontakten kan brukes for å koble til en MP3-spiller, en USB-enhet eller et SD-kort (via USB-kontakt/adapter). En USB-hub støttes ikke. Om nødvendig, bruk en relevant overgangsledning.

##### Les dette

Infotainmentsystemet støtter ikke alle typer tilleggsenheter. Kontroller kompatibilitetslisten på nettstedet ditt.

Når utstyret er koblet til USB-kontakten, kan de forskjellige funksjonene betjenes via kontrollene og menyene i Infotainment.

Infotainmentsystemet oppretter spillelister automatisk ved tilkobling.

#### Koble fra en USB-enhet

Trykk på  SRC for å velge en annen lydtilkilde, og fjern deretter USB-lagringenheten.

#### Merk

Unngå å koble fra enheten under avspilling. Det kan skade enheten eller infotainmentsystemet.

#### Filformater

Lydutstyret støtter forskjellige lydformater.

#### Bluetooth-musikk

##### Koble til en Bluetooth-enhet

Bluetooth-aktiverte lydtilkilder (for eksempel musikk mobiltelefoner, MP3-spillere med Bluetooth osv.) kan kobles trådløst til infotainmentsystemet.

Den eksterne Bluetooth-enheten må være parett med infotainmentsystemet  109.

Hvis enheten er paret, men ikke tilkoblet infotainmentsystemet, må du opprette tilkoblingen via **Connections management (Administrasjon tilkoblinger)**-menyen:

Trykk på **MENU** og velg deretter **Connections (Tilkoblinger)**. Velg **Connections management (Administrasjon tilkoblinger)**, og velg deretter ønsket Bluetooth-enhet for å vise en undermeny.

Enheden må være tilkoblet som mediaspiller for å kunne fungere som en lydkilde. Velg **Connect media player (Koble til mediaspiller)** eller **Connect telephone + media player (Koble til telefon + mediaspiller)** etter behov. Enheten er koblet til.

#### Koble fra en Bluetooth-enhet

Trykk på **MENU** og velg deretter **Connections (Tilkoblinger)**. Velg **Connections management (Administrasjon tilkoblinger)**, og velg deretter ønsket Bluetooth-enhet for å vise en undermeny.

Velg **Disconnect media player (Koble fra mediaspiller)** for å koble fra den delen av enheten som fungerer som

Bluetooth-lydkilde. Tilkoblingen av enhetens telefonfunksjon er i dette tilfelle fortsatt aktiv.

Hvis du vil koble fra enheten fullstendig, velger du **Disconnect telephone + media player (Koble fra telefon + mediaspiller)**.

Velg **Yes (Ja)** i meldingen, og trykk på **OK**.

## Spille lyd

### Spille lyd via USB-kontakten

#### Aktivere USB-musikkfunksjonen

Hvis enheten ikke er koblet til Infotainment ennå, kobler du til enheten.

Infotainmentsystemet skifter automatisk til modus for USB-musikk.

Hvis enheten allerede er tilkoblet, trykker du på  **SRC** gjentatte ganger for å skifte til modus for USB-musikk.

Avspilling av lydsporene starter automatisk.



#### Spille neste eller forrige spor

Trykk på **▶▶** for å spille av neste spor.

Trykk på **◀◀** for å spille av forrige spor.

#### Spole raskt forover og bakover

Trykk på **◀◀** eller **▶▶** og hold knappen inne. Slipp for å gå tilbake til normal avspilling.

#### Spille av neste eller forrige mappe/artist/spilleliste

Trykk på **▼** for å spille av neste mappe, artist, album eller spilleliste, avhengig av sporlistealternativene.

Trykk på **▲** for å spille av forrige mappe, artist, album eller spilleliste, avhengig av sporlistealternativene.

#### Rullemeny

Du kan søke etter en sang via kategorier ved hjelp av rullemenyen.



### Bla gjennom

Trykk på **LIST** for å vise rullelisten. Sporene er sortert i kategorier med mapper, sjangre, artister og spillelister.

Velg kategoriene du ønsker, og velg et spor. Velg sporet for å begynne avspilling.

### Velg sporliste

Trykk og hold inne **LIST** for å vise en utvalgsmeny. Bla gjennom listen, og velg ønsket sporliste. Rullemenyen endres deretter.

#### Les dette

Ikke alle sporlistealternativer er nødvendigvis tilgjengelige. Dette er avhengig av metadataene som er lagret på enheten.

#### Les dette

Denne funksjonen kan også endres via multimediemenyene. Trykk på **MENU** og velg så **Multimedia**.

### USB-musikkmeny

I USB-musikkmenyen kan du angi hvilken avspillingsmodus som skal gjelde for sporene på den tilkoblede enheten.

Aktiver modusen for USB-musikk, og trykk deretter på **OK** for å vise menyen for USB-musikk.

Aktiver ønsket avspillingsmodus.

**Normal:** Sangene i albumet, mappen eller spillelisten du har valgt, spilles av i vanlig rekkefølge.

**Random (Tilfeldig):** Sangene i albumet, mappen eller spillelisten du har valgt, spilles av i tilfeldig rekkefølge.

**Random all (Alle tilfeldig):** Alle sporene på enheten som er tilkoblet, spilles av i tilfeldig rekkefølge.

**Repeat (Gjenta):** Albumet, mappen eller spillelisten du har valgt, spilles av gjentatte ganger.

### Spille lyd via Bluetooth

#### Aktivere USB-musikkfunksjonen

Hvis enheten ikke er koblet til Infotainment ennå, kobler du til enheten ↻ 109.

Infotainmentsystemet skifter automatisk til modus for Bluetooth-musikk.

Hvis enheten allerede er tilkoblet, trykker du på **SRC** gjentatte ganger for å skifte til modus for Bluetooth-musikk.

Hvis musikkavspillingen ikke starter automatisk, må du kanskje starte lydfilene fra Bluetooth-enheten.

### Spille neste eller forrige spor

Trykk på **▶▶** for å spille av neste spor.

Trykk på **◀◀** for å spille av forrige spor.

### Spille lyd via AUX-inngangen

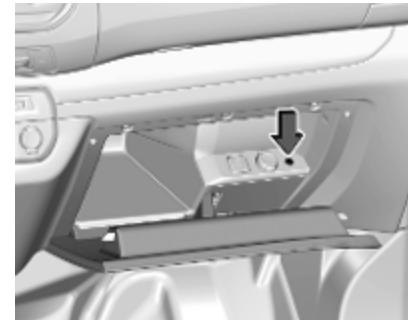

Avhengig av versjonen er det en AUX-inngang i hanskerommet for tilkobling av eksterne lydkilder.

**Les dette**

Kontakten må alltid holdes ren og tørr.

Det er for eksempel mulig å koble til en bærbar CD-spiller med en 3,5 mm stereoplugg i AUX-inngangen.

# Talegjenkjenning

Generell informasjon .....	107
Bruk .....	107

## Generell informasjon

Voice pass-thru-programmet i info-tainmentsystemet gir tilgang til Siri. Se brukerveiledningen som fulgte med smarttelefonen, for å finne ut om denne funksjonen støttes på smarttelefonen din.



Smarttelefonen må være tilkoblet via Bluetooth for å kunne bruke voice pass-thru-programmet ⇨ 109.

## Bruk

### Aktivere talegjenkjenningen

Trykk på  på rattet inntil en talegjenkjenningsøkt starter.

### Justere volumet for talemeldinger

Drei  på betjeningspanelet eller trykk  eller  på rattet opp (øke volumet) eller nedover (redusere volumet).

### Deaktivere talegjenkjenning

Trykk  på rattet. Talegjenkjenningssesjonen avsluttes.

# Telefon

Generell informasjon .....	108
Bluetooth-tilkobling .....	109
Betjening .....	110
Mobiltelefoner og CB radioutstyr .....	112

## Generell informasjon

Telefonfunksjonen gir deg mulighet til å føre samtaler over mobiltelefon via en bilmikrofon og bilens høyttalere i tillegg til å betjene de viktigste mobiltelefonfunksjonene via infotainment-systemet i bilen. For at du skal kunne bruke telefonfunksjonen, må mobiltelefonen være koblet til infotainment-systemet via Bluetooth.

Ikke alle mobiltelefoner støtter alle telefonfunksjonene. Hvilke funksjoner som kan brukes, avhenger av den aktuelle mobiltelefonen og nettverksleverandøren. Du finner mer informasjon om dette i bruksanvisningen for mobiltelefonen eller du kan forhøre deg med nettverksleverandøren din.

## Viktig informasjon vedrørende betjening og trafikksikkerhet

### ⚠ Advarsel

Mobiltelefoner virker inn på miljøet. Det er derfor utarbeidet sikkerhetsbestemmelser og -

forskrifter. Du bør kjenne de gjeldende forskriftene før du bruker telefonfunksjonen.

### ⚠ Advarsel

Bruk av håndfriutstyret under kjøring kan være farlig fordi oppmerksomheten kan bli avledet fra trafikken. Du bør derfor parkere bilen før du bruker håndfriutstyret. Følg bestemmelsene i landet du befinner deg i.

Ikke glem å følge de spesielle bestemmelsene som gjelder i bestemte områder, og slå alltid av mobiltelefonen hvis bruk av mobiltelefon er forbudt, hvis mobiltelefon forårsaker interferens eller hvis farlige situasjoner kan oppstå.

## Bluetooth

Telefonfunksjonen er sertifisert av Bluetooth Special Interest Group (SIG).

Du finner mer informasjon om spesifikasjonene på internett på <http://www.bluetooth.com>

## Bluetooth-tilkobling

Bluetooth er en radiostandard for trådløs tilkobling av f.eks. en telefon til andre enheter. Data som for eksempel en telefonbok, anropslister, navnet på nettverksoperatøren og feltstyrke kan overføres. Funksjonaliteten kan være begrenset avhengig av telefontypen.

### Pare en Bluetooth-enhet

Aktivere Bluetooth-funksjonen for Bluetooth-enheten. Du finner mer informasjon i brukerveiledningene for Bluetooth-enheten.

Trykk på **MENU**, velg **Connections (Tilkoblinger)** og trykk på **OK**.

Velg **Search for a device (Søke enhet)**, og trykk på **OK**. Så snart enheten oppdages, vises listen **Devices detected (Oppdagede enheter)**.

- Hvis SSP (secure simple pairing, sikker enkel paring) er støttet: Kvitter meldingene på infotainmentsystemet og Bluetooth-enheten.
- Hvis SSP (secure simple pairing, sikker enkel paring) ikke er støttet: På infotainmentsystemet: En melding vises med oppfordring om å taste inn en PIN-kode på Bluetooth-enheten. På Bluetooth-enheten: Tast inn PIN-koden, og bekreft denne.

Enheten kobles til automatisk. Bluetooth-symbolet endres i den øverste linjen på skjermen: Symbolets **X** dempes, og **✕** vises.

#### Les dette

Din mobiltelefonbok vil bli lastet ned automatisk. Presentasjonen av og rekkefølgen på telefonbokoppføringene kan variere i forhold til infotainmentsystemets display og mobiltelefonens display.

Hvis Bluetooth-forbindelsen har blitt opprettet: Dersom en annen Bluetooth-enhet var koblet til infotainmentsystemet tidligere, blir denne nå koblet fra.

Hvis Bluetooth-tilkoblingen mislyktes: Start fremgangsmåten ovenfor på nytt eller se brukerveiledningen for Bluetooth-enheten.

### Koble til en annen parert enhet

Aktivere Bluetooth-funksjonen for Bluetooth-enheten. Du finner mer informasjon i brukerveiledningene for Bluetooth-enheten.

Trykk på **MENU**, velg **Connections (Tilkoblinger)** og trykk på **OK**.

Velg **Connections management (Administrasjon tilkoblinger)**, og trykk på **OK**. Det vises en liste over alle Bluetooth-enheter som er parert med infotainmentsystemet.

#### Les dette

Bluetooth-enheten som er koblet til infotainmentsystemet for øyeblikket, angis av .

Velg ønsket enhet og trykk på **OK** for å opprette en forbindelse.

### Koble fra en enhet

Trykk på **MENU**, velg **Connections (Tilkoblinger)** og trykk på **OK**.

Velg **Connections management (Administrasjon tilkoblinger)**, og trykk på **OK**. Det vises en liste over alle Bluetooth-enheter som er parett med infotainmentsystemet.

#### Les dette

Bluetooth-enheten som er koblet til infotainmentsystemet for øyeblikket, angis av .

Velg enheten som er koblet til infotainmentsystemet.

Trykk på **OK** for å bekrefte valget.

Velg **Disconnect telephone (Koble fra telefon)**.

Velg **Yes (Ja)** og trykk på **OK** for å koble fra enheten.

#### Fjerne en parett enhet

Trykk på **MENU**, velg **Connections (Tilkoblinger)** og trykk på **OK**.

Velg **Connections management (Administrasjon tilkoblinger)**. Du ser en liste over alle Bluetooth-enheter som er parett med Infotainment.

#### Les dette

Bluetooth-enheten som er koblet til infotainmentsystemet for øyeblikket, angis av .

Velg ønsket enhet, og trykk på **OK** for å bekrefte.

Velg **Delete connection (Slette tilkobling)** og trykk på **OK** for å fjerne enheten som er parett.

#### Betjening

Når en Bluetooth-tilkobling mellom mobiltelefonen og infotainmentsystemet er opprettet, kan du også betjene mange funksjoner på mobiltelefonen via infotainmentsystemet.

Du kan f.eks. opprette en tilkobling via infotainmentsystemet med telefonnumrene som er lagret på mobiltelefonen eller endre telefonnumrene.

Etter at det er opprettet forbindelse mellom mobiltelefonen og infotainmentsystemet, sendes mobiltelefoninformasjonen til infotainmentsystemet. Dette kan ta noen minutter, avhengig av telefonmodellen. I dette

tidsrommet kan mobiltelefonen bare i begrenset grad betjenes via infotainmentsystemet.

#### Les dette

Ikke alle mobiltelefoner støtter alle telefonfunksjonene. Det vil derfor kunne være mulige avvik i antall funksjoner i forhold til det som er beskrevet nedenfor.

#### Starte en telefonsamtale

##### Angi et nummer manuelt

Trykk på **MENU**, velg **Telephone (Telefon)** og velg deretter **Call (Ring)**.

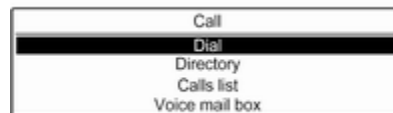

Velg **Dial (Ring)**.

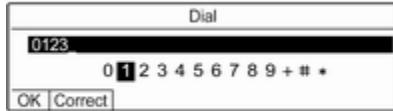

Tast nummeret: Velg tall, og bekreft hvert tall med **OK**.

Velg **OK** på skjermen for å starte oppringingen.

### Bruke telefonlisten

Telefonboken inneholder kontaktnavn og -numre.

Trykk på **MENU** og velg deretter **Telephone (Telefon)**.

Velg **Call (Ringe)**, og deretter **Directory (Liste)**.

Start oppringingen ved å bla gjennom listen og velge ønsket navn blant oppføringene.

### Bruke ringelisten

Alle innkommende, utgående og tapte anrop blir registrert i ringelisten.

Trykk på **MENU** og velg deretter **Telephone (Telefon)**.

Velg **Call (Ringe)**, og deretter **Calls list (Anropsliste)**.

Bla gjennom listen og velg ønsket oppføring for å starte oppringingen.

### Sende kontakter fra en mobil enhet til infotainmentsystemet

Du kan sende kontakter til katalogen i infotainmentsystemet fra enkelte telefoner som er tilkoblet via Bluetooth. Kontakter som importeres på denne måten, lagres i en permanent katalog som er synlig for alle, uansett hvilken telefon som er tilkoblet.

Hvis du vil vise denne katalogen, trykker du på **MENU** og velger **Telephone (Telefon)**.

Velg **Directory management (Administrasjon telefonliste)**.

Hvis katalogen er uten innhold, får du ikke tilgang til menyen.

### Sette innkommende anrop automatisk på vent

Av sikkerhetsmessige årsaker kan infotainmentsystemet sette alle innkommende anrop på vent som standard.

Hvis du vil aktivere denne funksjonen, trykker du på **MENU** og velger **Telephone (Telefon)**.



Velg **Telephone management (Administrasjon telefon)**, og deretter **Telephone parameters (Telefonparametere)**.

Trykk på **OK** for å aktivere **Automatic on hold (Automatisk hold)**-funksjonen.

### Innkommende telefonsamtaler

Hvis en lydmodus er aktiv, f.eks. radiomodus, når det kommer en innkommende samtale, blir denne dempet til samtalen er avsluttet.

Velg **Yes (Ja)** i meldingen på skjermen for å svare på anropet.

Hvis du vil avvise anropet, velger du **No (Nei)** i meldingen på skjermen eller trykker og holder inne **✓** på rattet.

Velg **On hold (På vent)** i melding på skjermen for å sette et innkommende anrop på vent.

### Andre innkommende telefonsamtale

Hvis du mottar et telefonanrop til under en samtale, vises en melding.

Hvis du vil svare på det andre anropet og avslutte samtalen som pågår, velger du **Yes (Ja)** i meldingen på skjermen.

Hvis du vil avvise det andre anropet og fortsette samtalen som pågår, velger du **No (Nei)** i meldingen på skjermen.

### Funksjoner under en telefonsamtale

Under en samtale kan du bruke funksjonene i hurtigmenyen.

Trykk på **OK** for å åpne hurtigmenyen.



For å avslutte på samtalen, trykk **Hang up (Avslutt samtale)**.

Aktiver **Micro OFF (Mikrofon AV)** for å slå av mikrofonen. Opphev markeringen av **Micro OFF (Mikrofon AV)** for å slå på mikrofonen.

Hvis du vil overføre samtalen til telefonen (for eksempel når du skal forlate bilen og samtidig fortsette samtalen), aktiverer du **Telephone mode (Telefonmodus)**. Opphev markeringen av **Telephone mode (Telefonmodus)** for å overføre samtalen til infotainmentsystemet.

Velg **On hold (På vent)** under en samtale for å sette den på vent. Hvis en samtale er satt på vent, blir menyelementet **On hold (På vent)** endret til **Resume (Gjenoppta)**. Velg **Resume (Gjenoppta)** for å gå tilbake til en samtale du har satt på vent.

Velg **Switch (Veksle)** for å veksle mellom to samtaler.

## Mobiltelefoner og CB radioutstyr

### Monteringsveiledning og retningslinjer for bruk

Monteringsveiledningen og retningslinjene for bruk fra produsenten av mobiltelefonen og håndfrisystemet må overholdes ved montering og bruk av mobiltelefonen. I motsatt fall kan kjøretøytypegodkjenningen (EU direktiv 95/54/EC) bli ugyldig.

Anbefalinger for problemfri bruk:

- Fagmessig montert utvendig antenne, dermed oppnås maksimal rekkevidde,
- Maksimal sendeeffekt på 10 watt,
- Montering av telefonen på et egnet sted, se relevant merknad instruksjonsboken, avsnitt **Kollisjonsputesystem**.

Innhent råd om plassering av utvendig antenne og apparatholder og mulighet for bruk av apparater med sendeeffekt på mer enn 10 watt.



Bruk av et telefonapparat uten utvendig antenne med mobiltelefonstandardene GSM 900/1800/1900 og UMTS er bare tillatt når mobiltelefonens maksimale sendeeffekt er 2 watt for GSM 900 og ellers 1 watt for de øvrige typene.

Av sikkerhetsgrunner, bruk ikke telefonen mens du kjører. Selv bruk av håndfri telefon kan distrahere deg i kjøringen.

#### **Advarsel**

Radioutstyr og mobiltelefoner som ikke oppfyller kravene i de ovennevnte mobiltelefonstandardene, er bare tillatt å bruke med antenne utvendig på bilen.

#### **Merk**

Dersom ovenstående forskrifter ikke følges, kan bruk av mobiltelefoner og radioutstyr uten utvendig antenne forårsake funksjonsforstyrrelser i bilens elektronikk.

## Stikkordregister

- A**
- Aktivere Bluetooth-musikk..... 104
  - Aktivere Infotainment..... 92
  - Aktivere radioen..... 99
  - Aktivere USB-funksjonen..... 104
  - Automatisk regulering av lydstyrke 95
  - Automatisk volumjustering..... 95
  - AUX-inngang..... 104
- B**
- Balance..... 95
  - Bass..... 95
  - Betjening..... 110
    - Bluetooth-musikk..... 104
    - Infotainmentsystem..... 92
    - Meny..... 94
    - Radio..... 99
    - Telefon..... 110
    - USB-port..... 104
  - Betjeningselementer
    - Infotainmentsystem..... 89
    - Ratt..... 89
    - Telefon..... 108
  - Blokking av trafikkmeldinger... 100
  - Bluetooth
    - Bluetooth-musikk..... 103
    - Bluetooth-tilkobling..... 109
    - Telefon..... 110
  - Bluetooth-musikk
    - Betjening..... 104
    - Forholdsregler..... 104
    - Generell informasjon..... 103
    - Innkobling..... 104
  - Bluetooth-tilkobling..... 109
  - Bruk..... 92, 99, 107
    - Bluetooth-musikk..... 104
    - Infotainmentsystem..... 92
    - Meny..... 94
    - Radio..... 99
    - Telefon..... 110
    - USB-port..... 104
- D**
- DAB..... 101
  - Dato
    - justere..... 96
  - Digital lydkringkasting..... 101
  - Display
    - aktivere automatisk rulling..... 96
    - endre språk..... 96
    - justere enheter for temperatur og drivstofforbruk..... 96
    - justere lysstyrken..... 96
  - Dynamisk lydtilpasning..... 101
- E**
- Endre skjermespråk..... 96

<b>F</b>			
Fordeling.....	95		
<b>G</b>			
Generell informasjon. .	103, 107, 108		
Bluetooth-musikk.....	103		
Infotainmentsystem.....	88		
Telefon.....	108		
USB-port.....	103		
Grunnleggende betjening.....	94		
<b>I</b>			
Infotainments betjeningspanel.....	89		
Innstillinger for lydbilde og volum.	95		
<b>L</b>			
Lyd.....	95		
<b>M</b>			
Menybetjening.....	94		
Mobiltelefoner og CB radioutstyr	112		
Mute-funksjon.....	92		
<b>O</b>			
Oppdatere programvare.....	96		
Oversikt over betjeningselementer	89		
<b>P</b>			
Personlige innstillinger.....	96		
<b>R</b>			
Radio			
Bruk.....	99		
Båndvalg.....	101		
Digital lydkringkasting (DAB)...	101		
Dynamisk lydtilpasning.....	101		
Innkobling.....	99		
Konfigurere DAB.....	101		
Radiodatasystem (RDS).....	100		
Stasjonssøk.....	99		
Trafikkmeldinger.....	100		
Trafikkradio.....	100		
Valg av bølgelengde.....	99		
Radiodatasystem .....	100		
RDS.....	100		
Ringe			
Funksjoner under en samtale.	110		
Innkommende samtaler.....	110		
Starte en telefonsamtale.....	110		
Ringelister.....	110		
Ringetone			
Velge ringetone.....	110		
<b>S</b>			
Slå på infotainment.....	92		
Slå på radioen.....	99		
Spille lyd.....	104		
Standard fabrikkinnstillinger.....	96		
Stasjonssøk.....	99		
Stille inn klokkeslett og dato.....	96		
Systeminnstilling.....	96		
<b>T</b>			
Talegjenkjenning.....	107		
Telefon			
Betjeningselementer.....	108		
Bluetooth.....	108		
Bluetooth-tilkobling.....	109		
Funksjoner under en samtale.	110		
Generell informasjon.....	108		
Informasjon.....	108		
Innkobling.....	110		
Innkommende samtaler.....	110		
Ringelister.....	110		
Slå et nummer.....	110		
Telefonbok.....	110		
Velge ringetone.....	110		
Telefonbok.....	110		
Tid			
justere.....	96		
Trafikkmeldinger.....	100		
Trafikkradio.....	100		
Treble.....	95		
Tyverisikring .....	88		
<b>U</b>			
USB-meny.....	104		
USB-port			
Betjening.....	104		
Generell informasjon.....	103		

Informasjon.....	103
Koble inn.....	104
Koble til USB-enheten.....	103
Ta ut USB-enheten.....	104
USB-meny.....	104
Utjevner.....	95

**V**

Valg av bølgelengde.....	99
Volum	
Lyddempingsfunksjon.....	92
Stille inn volumet.....	92

[www.opel.com](http://www.opel.com)

Copyright by Opel Automobile GmbH, Rüsselsheim, Germany.

Informasjonen i denne publikasjonen gjelder fra utgivelsesdatoen som er oppgitt nedenfor. Opel Automobile GmbH forbeholder seg retten til endringer ved bilens tekniske spesifikasjoner, egenskaper og utforming i forhold til informasjonen i denne publikasjonen samt endringer i selve publikasjonen.

Utgave: , Opel Automobile GmbH, Rüsselsheim.

Trykt på klorfritt bleket papir.

**ID-OVICILSE1903-no**

