

CASCADA

Instrukcja obsługi



Spis treści

| | |
|--|-----|
| Wprowadzenie | 2 |
| W skrócie | 6 |
| Kluczyki, drzwi i szyby | 21 |
| Fotele, elementy bezpieczeństwa | 48 |
| Schowki | 73 |
| Wskaźniki i przyrządy | 82 |
| Oświetlenie | 122 |
| Ogrzewanie, wentylacja i klimatyzacja | 138 |
| Prowadzenie i użytkowanie | 149 |
| Pielęgnacja samochodu | 204 |
| Serwisowanie samochodu | 253 |
| Dane techniczne | 257 |
| Informacje dla klienta | 267 |
| Indeks | 282 |

Wprowadzenie

| | | | | |
|---------------------|-------------------------------------|----------------------|----------------------|----------------------|
| Paliwo | Oznaczenie | <input type="text"/> | | |
| Olej silnikowy | Klasa | <input type="text"/> | | |
| | Lepkość | <input type="text"/> | | |
| Ciśnienie w oponach | Rozmiar opon | | Przód | Tył |
| | Opony letnie | <input type="text"/> | <input type="text"/> | <input type="text"/> |
| | Opony zimowe | <input type="text"/> | <input type="text"/> | <input type="text"/> |
| Masy | Dopuszczalna masa całkowita pojazdu | <input type="text"/> | | |
| | - Masa własna, model podstawowy | <input type="text"/> | | |
| | = Ładowność | <input type="text"/> | | |

Dane samochodu

Na poprzedniej stronie należy wprowadzić dane samochodu, dzięki czemu będą łatwo dostępne. Informacje te można znaleźć w rozdziałach „Serwisowanie samochodu” i „Dane techniczne”, a także na tabliczce identyfikacyjnej samochodu.

Wprowadzenie

Niniejszy samochód stanowi inteligentnie zaprojektowane połączenie zaawansowanych technologii i bezpieczeństwa, ponadto jest przyjazny środowisku naturalnemu i ekonomiczny w użyciu.

Ta Instrukcja obsługi zapewnia użytkownikowi wszystkie informacje, jakie są potrzebne, by prowadzić samochód bezpiecznie i wydajnie.

Również pasażerowie powinni być świadomi zagrożeń związanych z nieprawidłową eksploatacją.

Kierowca musi zawsze postępować zgodnie z przepisami prawa kraju, w którym obecnie się znajduje. Przepisy te mogą odbiegać od informacji zawartych w tej instrukcji obsługi.

Nieuwzględnienie opisów podanych w niniejszej instrukcji może spowodować unieważnienie gwarancji.

Słowo „warsztat” używane w niniejszej publikacji oznacza centrum Opel Partner.

Wszystkie centra Opel Partner oferują najwyższy poziom usług po konkurencyjnych cenach. Doświadczony i przeszkolony przez Opla personel pracuje zgodnie ze specjalnymi instrukcjami serwisowymi.

Dokumentacja dostarczona wraz z samochodem powinna zawsze być przechowywana w jego wnętrzu, tak aby była łatwo dostępna.

Korzystanie z instrukcji obsługi

- W niniejszej instrukcji uwzględniono wszystkie opcje oraz elementy wyposażenia dostępne dla tego modelu. **Niektóre opisy, włączając w to ilustracje ekranów oraz funkcje menu, mogą nie odnosić się do używanego pojazdu ze względu na występowanie różnych wariantów, wersji dostępnych w wybranych krajach, wyposażenia specjalnego oraz akcesoriów.**
- Rozdział „W skrócie” zawiera przegląd najważniejszych funkcji samochodu.
- Spis treści znajdujący się na początku podręcznika oraz w każdym rozdziale ułatwia zlokalizowanie szukanych informacji.
- Indeks umożliwia odnalezienie wszystkich wystąpień szukanej informacji w całej instrukcji obsługi.

- Niniejsza Instrukcja obsługi dotyczy wersji z kierownicą po lewej stronie. Wskazówki i procedury dotyczące wersji z kierownicą po prawej stronie są bardzo podobne.
- W instrukcji obsługi wykorzystywany jest kod identyfikacyjny silnika. Odpowiadające mu oznaczenie handlowe i kod produkcyjny można znaleźć w rozdziale „Dane techniczne”.
- Informacje dotyczące kierunku, np. w lewo lub w prawo bądź do przodu lub do tyłu, zawsze podawane są względem kierunku jazdy.
- Wyświetlacze mogą nie obsługiwać danego języka.
- Wyświetlane komunikaty i napisy występujące na etykietach we wnętrzu pojazdu pisane są czcionką **pogrubioną**.

Oznaczenia Niebezpieczeństwo, Ostrzeżenie, Przewaga

⚠ Niebezpieczeństwo

Akapity oznaczone słowem **⚠ Niebezpieczeństwo** zawierają informacje o zagrożeniach wiążących się z ryzykiem śmierci. Zlekceważenie podanych informacji może doprowadzić do śmierci.

⚠ Ostrzeżenie

Tekst oznaczony jako **⚠ Ostrzeżenie** zawiera informacje o zagrożeniu wypadkiem lub obrażeniami ciała. Zlekceważenie podanych informacji może doprowadzić do odniesienia obrażeń.

Przewaga

Tekst oznaczony słowami **Przewaga** zawiera informacje o możliwości uszkodzenia samochodu. Zlekceważenie podanych informacji może doprowadzić do uszkodzenia samochodu.

Symbole

Odwolania do innych stron instrukcji są oznaczone symbolem ↗. Symbol ↗ należy czytać jako „patrz strona”.

Odwolania do innych stron oraz wpisy indeksu odnoszą się do nagłówek z wcięciem znajdujących się w spisie treści rozdziału.

Życzymy szerokiej drogi!

Opel Team

W skrócie

Informacje dotyczące pierwszej jazdy

Odblokowanie zamków samochodu



Krótko nacisnąć , aby odblokować zamki drzwi i pokrywy bagażnika. Otworzyć drzwi, ciągnąc za klamkę.

Gdy drzwi są otwarte, szyba nieznacznie opuszcza się. Podniesie się ona automatycznie po zamknięciu drzwi.

Miękki dach ⇨ 37, szyby ⇨ 34.

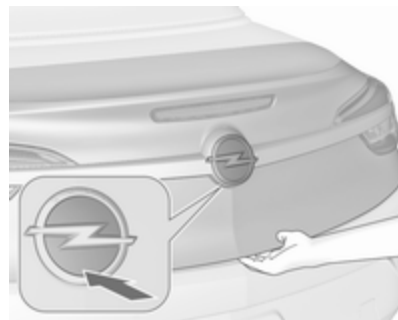

Aby otworzyć pokrywę bagażnika, nacisnąć znajdujący się w dolnej części emblemat marki.

Naciśnięcie  powoduje otwarcie pokrywy bagażnika, natomiast zamki pojazdu pozostają zablokowane.

Nadajnik zdalnego sterowania ⇨ 22, centralny zamek ⇨ 24, przestrzeń bagażowa ⇨ 26.

Regulacja foteli przednich

Regulacja wzdłużna



Pociągnąć za uchwyt, przesunąć fotel, zwolnić uchwyt. Spróbować przesunąć fotel do przodu i do tyłu, aby upewnić się, że jest on zablokowany na swoim miejscu.

Pozycja fotela ⇨ 50, ręczna regulacja fotela ⇨ 51, elektryczna regulacja fotela ⇨ 55.

Regulacja nachylenia oparcia



Obrócić dźwignię do tyłu, ustawić pochylenie i zwolnić dźwignię. Mechanizm fotela powinien się zatrzasnąć w wybranym położeniu.

Pozycja fotela ⇨ 50, ręczna regulacja fotela ⇨ 51, elektryczna regulacja fotela ⇨ 55, składanie fotela ⇨ 53.

Regulacja wysokości siedziska fotela

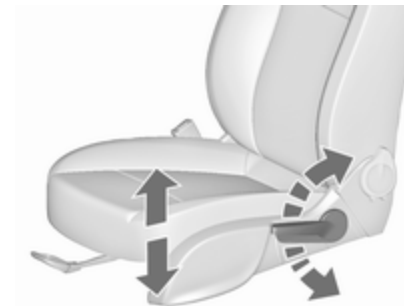

Ustawić siedzisko na odpowiedniej wysokości, przemieszczając kilkakrotnie dźwignię w górę lub w dół
W górę : podnoszenie siedziska
W dół : opuszczanie siedziska

Pozycja fotela ⇨ 50, ręczna regulacja fotela ⇨ 51, elektryczna regulacja fotela ⇨ 55.

Regulacja wysokości zagłówków



Nacisnąć przycisk zwalniający, ustawić wysokość zagłówka i zablokować.

Zagłówki ⇨ 48.

Pasy bezpieczeństwa



Wyciągnąć pas bezpieczeństwa i zapiąć klamrę w zamku. Pas nie może być poskręcany i musi ściśle przylegać do ciała. Oparcia foteli nie powinny być zbyt odchylone do tyłu (maksymalny kąt odchylenia wynosi około 25°).

W celu odpięcia pasa nacisnąć czerwony przycisk na zamku pasa.

Pozycja fotela ⇨ 50, pasy bezpieczeństwa ⇨ 57, podajnik pasa bezpieczeństwa ⇨ 57, poduszki powietrzne ⇨ 61.

Regulacja lusterek

Lusterko wewnętrzne



Aby wyregulować położenie lusterka, należy przesunąć jego oprawę w żądanym kierunku.

Ręczne przyciemniane lusterko wewnętrzne ⇨ 32.

Automatycznie przyciemniane lusterko wewnętrzne ⇨ 33.

Lusterka zewnętrzne

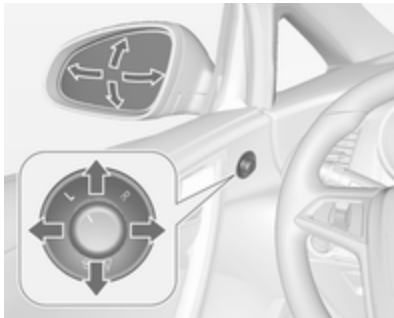

Wybrać żądane lusterko zewnętrzne i przeprowadzić jego regulację.

Wypukłe lusterka zewnętrzne ⇨ 31, elektryczna regulacja ⇨ 31, składanie lusterek zewnętrznych ⇨ 31, podgrzewane lusterka zewnętrzne ⇨ 32.

Regulacja położenia kierownicy



Odblokować dźwignię, wyregulować położenie kierownicy, a następnie zablokować dźwignię i upewnić się, że kierownica jest prawidłowo unieruchomiona.

Nie dokonywać regulacji kierownicy, jeśli samochód nie został unieruchomiony i nie wyłączono blokady kierownicy.

Poduszki powietrzne ⇨ 61, położenia kluczyka w wyłączniku zapłonu ⇨ 151.

Widok ogólny deski rozdzielczej

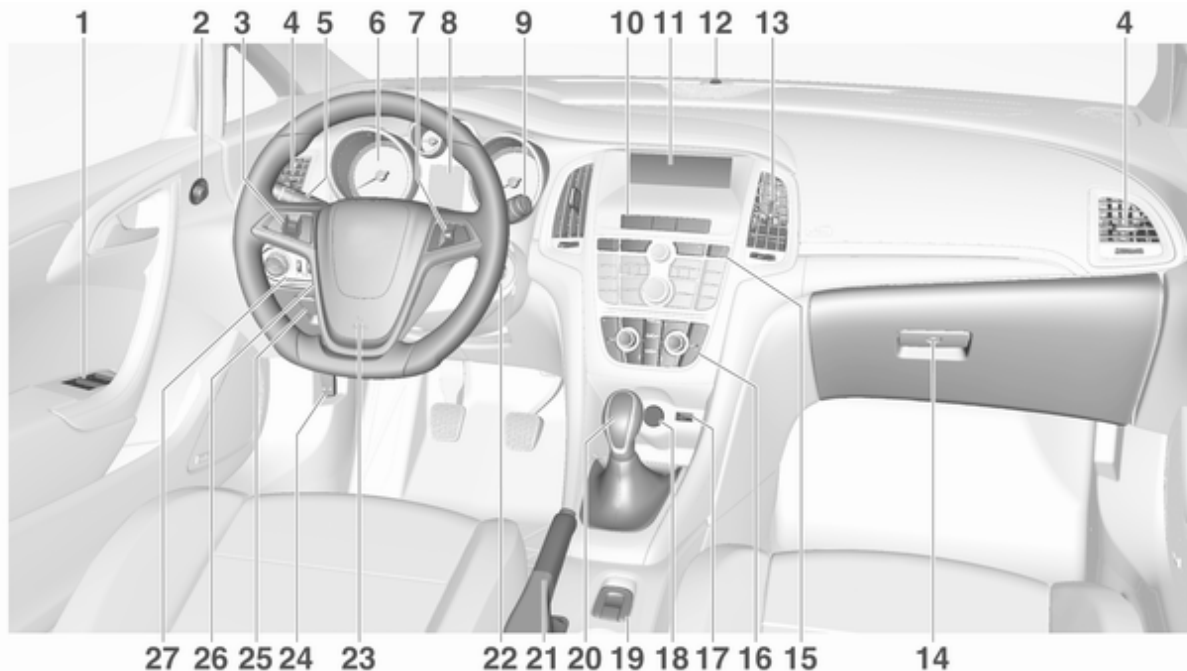

| | | | | | | | | |
|----------|---|-----|-----------|---|-----|-----------|---|-----|
| 1 | Szyby otwierane elektrycznie | 34 | 9 | Wycieraczka i spryskiwacze przedniej szyby oraz spryskiwacze reflektorów | 85 | 15 | Układ kontroli trakcji (TC) | 167 |
| 2 | Lusterka zewnętrzne | 31 | 10 | Tryb sportowy | 169 | | Układ stabilizacji toru jazdy (ESC) | 168 |
| 3 | Automatyczna kontrola prędkości | 171 | | Centralny zamek | 24 | | Układy ułatwiające parkowanie | 178 |
| | Ogranicznik prędkości | 173 | | Światła awaryjne | 131 | | System ostrzegania o opuszczeniu pasa ruchu | 194 |
| | System ostrzegania o zderzeniu czołowym | 174 | | Lampka kontrolna informująca o wyłączeniu poduszek powietrznych | 96 | 16 | Przycisk Eco systemu stop-start | 153 |
| 4 | Boczne kratki nawiewu powietrza | 146 | | Lampka kontrolna informująca o niezapiętym pasie bezpieczeństwa pasażera na przednim fotelu | 96 | 17 | Układ sterowania ogrzewania, wentylacji i klimatyzacji | 138 |
| 5 | Sygnalizacja skrętu i zmiany pasa ruchu, sygnał świetlny, światła mijania i drogowe, funkcja doświetlania światłami drogowymi | 131 | | Tryb podróży | 169 | 18 | Gniazda wejściowe AUX i USB | 10 |
| | Oświetlenie asekuracyjne .. | 135 | 11 | Wyświetlacz informacyjny ... | 107 | 19 | Gniazdko zasilania | 88 |
| | Światła pozycyjne | 133 | 12 | Dioda sygnalizująca stan autoalarmu | 28 | | Przełącznik dachu miękkiego | 37 |
| | Przyciski wyświetlacza informacyjnego kierowcy | 102 | 13 | Środkowe kratki nawiewu powietrza | 146 | | Przełącznik szyby środkowej | 34 |
| 6 | Wskaźniki i przyrządy | 90 | 14 | Schówek w desce rozdzielczej, zamykany na klucz | 73 | 20 | Dźwignia zmiany biegów | |
| 7 | Elementy sterujące na kole kierownicy | 83 | | | | 21 | Hamulec postojowy, uruchamiany ręcznie lub elektrycznie | 164 |
| 8 | wyświetlacz informacyjny kierowcy | 102 | | | | 22 | Wyłącznik zapłonu z blokadą kierownicy | 151 |

| | | |
|----|--|-----|
| 23 | Sygnal dźwiękowy | 84 |
| | Poduszka powietrzna po stronie kierowcy | 64 |
| 24 | Dźwignia otwierania pokrywy silnika | 207 |
| 25 | Schówek | 75 |
| | Skrzynka bezpieczników | 224 |
| 26 | Regulacja położenia kierownicy | 83 |
| 27 | Przełącznik świateł | 122 |
| | Tylne światła przeciwnie | 132 |
| | Podświetlenie wskaźników | 133 |
| | Poziomowanie reflektorów . | 125 |
| | Przednie światła przeciwnie | 132 |

Światła zewnętrzne

Przełącznik świateł



Przełącznik obrotowy świateł:

- O** : światła wyłączone
- ☉** : światła pozycyjne
- ☉** : reflektory

Przełącznik świateł z automatycznym sterowaniem światłami



- AUTO** : automatyczne sterowanie światłami: reflektory włączają się i wyłączają automatycznie
- ☉** : włączenie lub wyłączenie automatycznego układu oświetlenia
- ☉** : światła pozycyjne
- ☉** : reflektory

Światła przeciwmgielne

Naciśnięcie przełącznika świateł:

☉ : przednie światła przeciwmgielne

☉☉ : tylne światło przeciwmgielne

Oświetlenie ⇨ 122.

Sygnał świetlny, światła drogowe i mijania



sygnał świetlny : pociągnąć dźwignię
 światła drogowe : popchnąć dźwignię
 światła mijania : pociągnąć dźwignię

Światła drogowe ⇨ 124, sygnał świetlny ⇨ 125.

Automatyczne sterowanie światłami ⇨ 123, funkcja doświetlania światłami drogowymi ⇨ 124, system adaptacyjnego oświetlenia drogi ⇨ 127.

Sygnalizacja skrętu i zmiany pasa ruchu

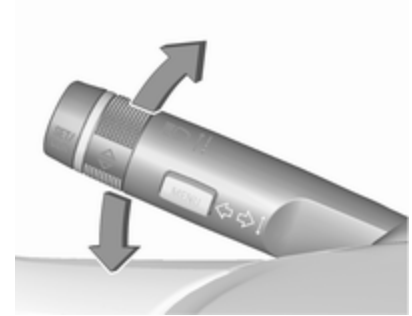

dźwignia w górę : prawe kierunkowskazy
 dźwignia w dół : lewe kierunkowskazy

Sygnalizacja skrętu i zmiany pasa ruchu ⇨ 131, światła pozycyjne ⇨ 133.

Światła awaryjne



Włączane przez naciśnięcie .
Światła awaryjne ⇨ 131.

Sygnał dźwiękowy



Nacisnąć przycisk .

Wycieraczki i spryskiwacze

Wycieraczki przedniej szyby

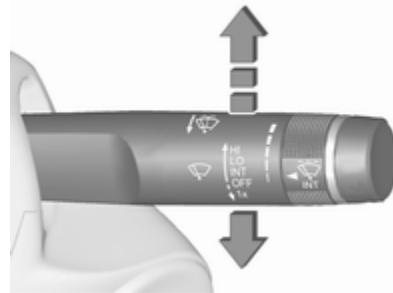

- HI** : praca szybka
- LO** : praca powolna
- INT** : praca przerywana
lub
automatyczna praca
wycieraczek sterowana
czujnikiem deszczu
- OFF** : wyłączone

Aby przetrzeć szybę przednią tylko raz w sytuacji, gdy wycieraczki są wyłączone, wystarczy popchnąć dźwignię w dół w pozycję **1x**.

Wycieraczki przedniej szyby ⇨ 85.

Spryskiwacze przedniej szyby i zmywacze reflektorów

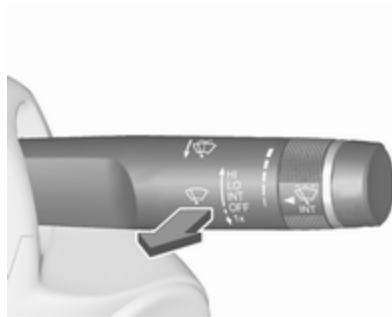

Pociągnąć dźwignię.

Spryskiwacze przedniej szyby i zmywacze reflektorów ⇨ 85, płyn do spryskiwaczy ⇨ 210.

Ogrzewanie, wentylacja i klimatyzacja

Ogrzewanie tylnej szyby, ogrzewanie lusterek zewnętrznych



Ogrzewanie można włączyć, naciskając .

Ogrzewanie tylnej szyby ⇨ 36.

Usuwanie zaparowania i oblodzenia szyb, układ klimatyzacji



Nacisnąć przycisk .

Pokrętko regulacji temperatury ustawić w położeniu najsilniejszego ogrzewania.

Włączyć ogrzewanie tylnej szyby .

Układ klimatyzacji ⇨ 139.

Usuwanie zaparowania i oblodzenia szyb, elektroniczny układ sterowania klimatyzacji



Nacisnąć przycisk .

Ustawienia temperatury i rozdziału powietrza są wybierane automatycznie, a dmuchawa pracuje z dużą prędkością.

Włączyć ogrzewanie tylnej szyby .

Elektroniczny układ sterowania klimatyzacji ⇨ 141.

Skrzynia biegów

Manualna skrzynia biegów



Bieg wsteczny: po zatrzymaniu pojazdu nacisnąć pedał sprzęgła, wcisnąć przycisk zwalniający znajdujący się na dźwigni zmiany biegów i włączyć bieg.

Jeśli biegowi nie można włączyć, ustawić dźwignię w położeniu neutralnym, zwolnić i ponownie wcisnąć pedał sprzęgła, a następnie ponownie wybrać bieg.

Manualna skrzynia biegów ⇨ 162.

Automatyczna skrzynia biegów

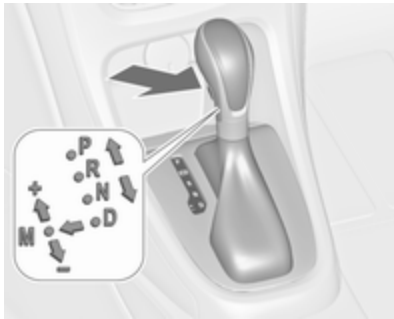

- P** : położenie postojowe
R : bieg wsteczny
N : położenie neutralne
D : tryb pracy automatycznej
M : tryb manualny: przesunąć dźwignię zmiany biegów z położenia **D** w lewo.
+ : włączanie wyższego biegu w trybie manualnym
- : włączanie niższego biegu w trybie manualnym

Dźwignię można przestawić z położenia **P** tylko przy włączonym zapłonie i wciśniętym pedale hamulca. W celu przestawienia

dźwigni zmiany biegów w położenie **P** lub **R** nacisnąć przycisk zwalniający.

Automatyczna skrzynia biegów
↪ 159.

Ruszanie

Czynności kontrolne przed jazdą

- Sprawdzić ciśnienie powietrza w oponach i stan opon ↪ 232, ↪ 266.
- Sprawdzić poziom oleju silnikowego i innych płynów ↪ 208.
- Sprawdzić, czy wszystkie okna, lusterka i światła zewnętrzne działają prawidłowo, nie są zabrudzone, zaśnieżone lub oblodzone oraz czy tablice rejestracyjne są czyste i czytelne.
- Sprawdzić, czy ustawienie lusterek, foteli i pasów bezpieczeństwa jest prawidłowe ↪ 31, ↪ 50, ↪ 59.
- Miękki dach musi być całkowicie otwarty lub zamknięty ↪ 37.
- Rozpędzić samochód do niewielkiej prędkości i sprawdzić poprawność działania hamulców (zwłaszcza gdy są one mokre).

Uruchamianie silnika

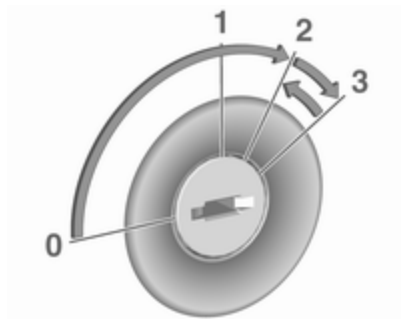

- Obrócić kluczyk w położenie **1**.
- Obrócić częściowo koło kierownicy w celu zwolnienia jego blokady.
- Manualna skrzynia biegów: wcisnąć pedał sprzęgła i hamulca.

Automatyczna skrzynia biegów: wcisnąć pedał hamulca i przestawić dźwignię zmiany biegów w położenie **P** lub **N**.

- Nie wciskać pedału przyspieszenia.
- Obrócić kluczyk zapłonu w położenie **3** i zwolnić.

Uruchamianie silnika ⇨ 151.

System stop-start



Jeżeli pojazd porusza się z małą prędkością lub stoi w miejscu i spełnione są pewne warunki, funkcję Autostop można włączyć w następujący sposób:

- Wcisnąć pedał sprzęgła.
- Włączyć bieg neutralny.
- Zwolnić pedał sprzęgła.

Włączenie funkcji Autostop jest sygnalizowane ustawieniem wskazówki obrotomierza w pozycji **AUTOSTOP**.

Aby ponownie uruchomić silnik, wcisnąć ponownie pedał sprzęgła.

System stop-start ⇨ 153.

Parkowanie

⚠ Ostrzeżenie

- Nie wolno parkować samochodem na podłożu łatwopalnym. Wysoka temperatura układu wydechowego może spowodować zapalenie się podłoża.
- Zawsze zaciągać hamulec postojowy. Zaciągać ręczny hamulec postojowy bez wciśnięcia przycisku zwalnającego. W przypadku parkowania na pochyłości zaciągać hamulec postojowy z maksymalną siłą. Jednocześnie wcisnąć pedał hamulca, aby zmniejszyć działające siły.
W pojazdach wyposażonych w hamulec postojowy sterowany elektrycznie pociągnąć przełącznik (Ⓢ) i przytrzymać przez około jedną sekundę.

Hamulec postojowy sterowany elektrycznie jest włączony, jeśli świeci się lampka kontrolna (Ⓢ) ⇨ 97.

- Wyłączyć silnik.
- Jeśli samochód został zaparkowany na równej, poziomej nawierzchni lub na wzniesieniu przodem w górę, przed wyjęciem kluczyka zapłonu wybrać pierwszy bieg lub ustawić dźwignię zmiany biegów w położeniu **P**. Należy także skrócić koła przednie w kierunku przeciwnym do krawężnika.
Jeśli samochód został zaparkowany na wzniesieniu przodem w dół, przed wyjęciem kluczyka zapłonu wybrać bieg wsteczny lub ustawić dźwignię zmiany biegów w położeniu **P**. Koła przednie należy skrócić w kierunku krawężnika.
- Zamknąć szyby i miękki dach.
- Wyjąć kluczyk z wyłącznika zapłonu. Obrócić koło

kierownicy aż do jego zablokowania.

W samochodzie z automatyczną skrzynią biegów kluczyk można wyjąć dopiero po ustawieniu dźwigni w położeniu **P**.

- Zablokować zamki samochodu za pomocą przycisku  na nadajniku zdalnego sterowania. Włączyć autoalarm ⇨ 28.
- Wentylatory chłodnicy mogą pracować nawet po wyłączeniu silnika ⇨ 206.

Przeostroga

Po jeździe z wysokimi prędkościami obrotowymi lub z dużym obciążeniem silnika należy przed wyłączeniem silnika przez pewien czas jechać bez jego nadmiernego obciążania lub przez ok. 30 sekund pozostawić go na biegu jałowym. W przeciwnym razie może dojść do uszkodzenia turbosprężarki.

Kluczyki, zamki ⇨ 21, tymczasowe wyłączanie samochodu z eksploatacji ⇨ 205.

Kluczyki, drzwi i szyby

| | |
|---------------------------------------|-----------|
| Kluczyki, zamki | 21 |
| Kluczyki | 21 |
| Nadajnik zdalnego sterowania .. | 22 |
| Ustawienia zapisywane | 23 |
| Centralny zamek | 24 |
| Automatyczne blokowanie zamków | 26 |
| Drzwi | 26 |
| Przestrzeń bagażowa | 26 |
| Zabezpieczanie samochodu | 28 |
| Zabezpieczenie przed kradzieżą | 28 |
| Autoalarm | 28 |
| Immobilizer | 30 |
| Lusterka zewnętrzne | 31 |
| Wypukły kształt lusterek | 31 |
| Elektryczna regulacja | 31 |
| Lusterka składane | 31 |
| Podgrzewane lusterka | 32 |
| Lusterka wewnętrzne | 32 |
| Ręczne przyciemnianie | 32 |
| Automatycznie przyciemniane ... | 33 |

| | |
|--|-----------|
| Szyby | 33 |
| Szyba przednia | 33 |
| Szyby otwierane elektrycznie | 34 |
| Ogrzewanie tylnej szyby | 36 |
| Osłony przeciwsłoneczne | 37 |
| Dach | 37 |
| Miękki dach | 37 |
| Owiewka | 44 |
| System ochrony przed skutkami dachowania | 47 |

Kluczyki, zamki

Kluczyki

Przeostroga

Nie przymocowywać ciężkich lub dużych przedmiotów do kluczyka zapłonu.

Kluczyki zapasowe

Numer kluczyka jest zamieszczony na oddzielnym identyfikatorze.

Ponieważ kluczyk stanowi część układu immobilizera, przy zamawianiu zamiennika należy podać numer kluczyka oryginalnego.

Zamki ⇨ 249.

Kod adaptera do nakrętek mocujących koła znajduje się na karcie. Należy go podać przy zamawianiu zamiennego adaptera.

Zmiana koła ⇨ 238.

Kluczyk składany



Nacisnąć przycisk, aby wysunąć kluczyk. W celu złożenia kluczyka, najpierw nacisnąć przycisk.

Nadajnik zdalnego sterowania



Umożliwia obsługę:

- centralnego zamka
- zabezpieczenia przed kradzieżą
- autoalarmu
- miękkiego dachu
- szyb otwieranych elektrycznie

Zasięg nadajnika wynosi ok. 20 metrów. Zasięg może zostać ograniczony przez czynniki zewnętrzne. Zadziałanie jest potwierdzane mignięciem światel awaryjnych.

Z nadajnikiem należy obchodzić się ostrożnie, chronić go przed wilgocią i wysoką temperaturą oraz nie używać bez potrzeby.

Usterka

Jeśli uruchomienie centralnego zamka za pomocą nadajnika zdalnego sterowania nie jest możliwe, może to być spowodowane następującymi przyczynami:

- Został przekroczony zasięg nadajnika.
- Rozładowała się bateria w nadajniku.
- Nadajnika często i wielokrotnie używano poza zasięgiem odbioru (wymagana będzie ponowna synchronizacja).
- Doszło do przeciążenia centralnego zamka w wyniku jego wielokrotnego włączania i

wyłączania w krótkich odstępach czasu (zasilanie zostaje wówczas na krótko odłączone).

- Wystąpiły zakłócenia spowodowane silniejszymi falami radiowymi pochodzącymi z innych źródeł.

Odblokowanie zamków ⇨ 24.

Ustawienia podstawowe

Niektóre ustawienia można zmienić za pomocą wyświetlacza informacyjnego w menu Ustawienia. Personalizacja ustawień ⇨ 111.

Wymiana baterii nadajnika zdalnego sterowania

Baterię należy wymienić na nową od razu, jak tylko zacznie maleć zasięg nadajnika.



Zużytych baterii i akumulatora nie należy wyrzucać wraz z innymi odpadami domowymi. Wymagane jest dostarczenie tych odpadów do odpowiedniego punktu zbiórki.

Kluczyki składany

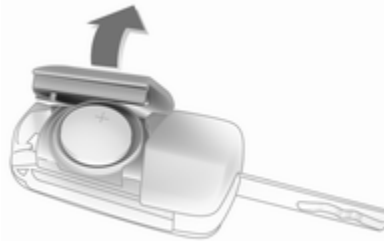

Rozłożyć kluczyk i otworzyć obudowę z boku. Wymienić baterię, zwracając uwagę na ułożenie biegunów (użyć baterii typu CR 2032). Zamknąć obudowę i przeprowadzić synchronizację.

Ustawienia zapisywane

Po każdym wyłączeniu zapłonu pilot zdalnego sterowania może automatycznie zapamiętać niektóre funkcje z następujących ustawień:

- oświetlenie
- ustawienia systemu audio-nawigacyjnego
- centralnego zamka
- Ustawienia trybu sportowego
- ustawienia wpływające na komfort

Kolejne włożenie kluczyka z zapisanymi ustawieniami do wyłącznika zapłonu i przekręcenie go do położenia 1 ⇨ 151 spowoduje automatyczne przywrócenie tych ustawień.

Graficzny wyświetlacz informacyjny

W celu skorzystania z powyższej funkcji należy włączyć opcję **Personalizacja przez kier.** w ustawieniach osobistych. Należy zastosować to ustawienie dla każdego kluczyka.

Kolorowy wyświetlacz informacyjny

Funkcja personalizacji ustawień jest zawsze włączona.

Personalizacja ustawień ⇨ 111.

Centralny zamek

Służy do odblokowywania i zablokowania zamków drzwi, przedziału bagażowego oraz klapki wlewu paliwa.

Pociągnięcie za wewnętrzną klamkę drzwi powoduje odblokowanie danych drzwi. Kolejne pociągnięcie powoduje ich otwarcie.

Uwaga

W razie wypadku, który spowodował wystrzelenie poduszek powietrznych lub uaktywnienie napinaczy pasów, zamki pojazdu są automatycznie odblokowywane.

Uwaga



Jeśli po odblokowaniu zamków za pomocą nadajnika zdalnego sterowania żadne drzwi nie zostały otwarte, zostaną one automatycznie zablokowane po krótkim czasie.

Odblokowanie zamków



Nacisnąć przycisk .

Dostępne są dwa ustawienia:

- W celu odblokowania tylko drzwi kierowcy i klapki wlewu paliwa nacisnąć  jeden raz. Aby odblokować wszystkie drzwi, nacisnąć  dwukrotnie.

Ponownie nacisnąć  i przytrzymać w celu otwarcia szyb i miękkiego dachu ⇨ 34.

- Nacisnąć jeden raz  w celu odblokowania wszystkich drzwi, klapy bagażnika i klapki wlewu paliwa.

Ustawienie można zmienić za pomocą wyświetlacza informacyjnego w menu Ustawienia. Personalizacja ustawień ⇨ 111.

Ustawienie opcji można przypisywać do kluczyka, który jest aktualnie używany.

Ustawienia zapisywane ⇨ 23.

Odblokowanie zamka i otwieranie pokrywy bagażnika ⇨ 26.

Zablokowanie zamków

Zamknąć drzwi, przedział bagażowy i klapkę wlewu paliwa.



Krótko nacisnąć .



Jeśli drzwi kierowcy nie zostaną prawidłowo zamknięte, centralny zamek nie zadziała.

Nacisnąć  jeszcze raz i przytrzymać, aby zamknąć miękki dach i szyby
⇨ 34.

Przyciski centralnego zamka

Służą do blokowania i odblokowywania obydwu drzwi, klapy bagażnika oraz klapki wlewu paliwa z wnętrza kabiny.



Nacisnąć  w celu zablokowania.
Nacisnąć  w celu odblokowania.

Usterka w układzie zdalnego sterowania

Odblokowanie zamków



Ręcznie odblokować drzwi kierowcy, przekręcając kluczyk w zamku. Aby odblokować zamek drzwi pasażera, klapę bagażnika i klapkę wlewu paliwa, włączyć zapłon i nacisnąć przycisk centralnego zamka .

Po włączeniu zapłonu następuje wyłączenie zabezpieczenia przed kradzieżą.

Zablokowanie zamków

Ręcznie zablokować drzwi kierowcy, przekręcając kluczyk w zamku.

Usterka centralnego zamka

Odblokowanie zamków

Ręcznie odblokować drzwi kierowcy, przekręcając kluczyk w zamku. Drzwi pasażera można otworzyć poprzez dwukrotne pociągnięcie wewnętrznej klamki. Klapa bagażnika i klapka wlewu paliwa pozostają zablokowane.

W celu wyłączenia zabezpieczenia przed kradzieżą należy włączyć zapłon ⇨ 28.

Zablokowanie zamków

Nacisnąć wewnętrzny przycisk blokady w drzwiach pasażera. Następnie zamknąć drzwi kierowcy i zablokować je od zewnątrz, korzystając z kluczyka. Klapki wlewu paliwa i klapy tylnej nie można zablokować.

Ręczne zamykanie miękkiego dachu

⇨ 37.

Automatyczne blokowanie zamków

Tę funkcję bezpieczeństwa można skonfigurować w taki sposób, aby zamki drzwi, klapy bagażnika i klapy wlewu paliwa blokowały się automatycznie po przekroczeniu określonej prędkości jazdy.

Dodatkowo dostępna jest opcja odblokowywania drzwi kierowcy lub obojga drzwi po wyłączeniu zapłonu i wyjęciu kluczyka (manualna skrzynia biegów) lub przesunięciu dźwigni zmiany biegów w położenie **P** (automatyczna skrzynia biegów).

Ustawienia można zmienić za pomocą wyświetlacza informacyjnego w menu Ustawienia. Personalizacja ustawień ⇨ 111.

Ustawienia opcji można przypisywać do kluczyka, który jest aktualnie używany ⇨ 23.

Drzwi

Przestrzeń bagażowa

Pokrywa bagażnika

Otwieranie

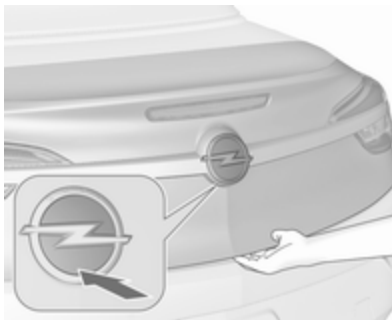

Nacisnąć  na nadajniku zdalnego sterowania lub emblemat marki w dolnej części tylnej klapy po jej odblokowaniu, aby ją otworzyć.



Naciśnięcie  powoduje otwarcie pokrywy bagażnika, natomiast zamki pojazdu pozostają zablokowane.

Centralny zamek ⇨ 24.

Bagażnik ⇨ 76.

Zamykanie

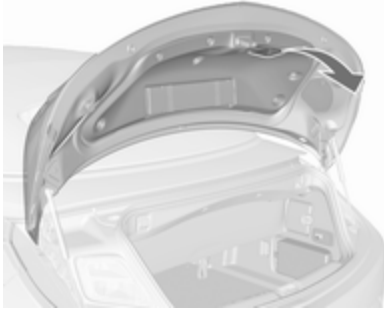

Pociągnąć klapę za uchwyt po wewnętrznej stronie.

Nie dotykać emblematu marki podczas zamykania pokrywy bagażnika, ponieważ może to spowodować jej ponowne odblokowanie.

Centralny zamek ⇨ 24.

Blokada pokrywy bagażnika

Pokrywę bagażnika można otworzyć tylko wtedy, gdy miękki dach jest całkowicie otwarty lub zamknięty. Pokrywa miękkiego dachu musi być zamknięta.

Ręczne zamykanie miękkiego dachu ⇨ 37.

Zablokowanie miękkiego dachu

Miękki dach można uruchomić tylko przy zamkniętej pokrywie bagażnika.

Wskazówki ogólne dotyczące obsługi pokrywy bagażnika

⚠ Niebezpieczeństwo

Nie wolno jeździć z otwartą lub uchyloną pokrywą bagażnika, np. przy przewożeniu dużych przedmiotów, gdyż wówczas trujące, niewidoczne i bezwonne gazy spalinowe mogą przedostawać się do wnętrza samochodu. Może to być przyczyną utraty świadomości lub nawet śmierci.

Przeostroga

Aby uniknąć uszkodzeń, przed otwarciem pokrywy bagażnika należy upewnić się, czy w jej zasięgu nie znajdują się żadne

przeszkody, np. drzwi garażowe. Należy zawsze sprawdzić, czy przestrzeń ponad i za pokrywą jest wolna od przeszkód.

Uwaga

Zainstalowanie ciężkiego wyposażenia lub akcesoriów na pokrywie bagażnika może spowodować, że nie będzie ona utrzymywać się w położeniu otwartym.

Zabezpieczenie samochodu

Zabezpieczenie przed kradzieżą

⚠ Ostrzeżenie

Nie uaktywniać blokady, gdy w samochodzie znajdują się pasażerowie! Otwarcie drzwi od wewnątrz nie będzie możliwe.

Uaktywnienie układu powoduje zablokowanie drzwi w taki sposób, że nie ma możliwości ich otwarcia zarówno z zewnątrz, jak i od wewnątrz. Układ może być uaktywniony wyłącznie wtedy, gdy zamknięte są drzwi.

Odblokowanie zamków samochodu powoduje dezaktywowanie mechanicznego zabezpieczenia przed kradzieżą. Zamków nie można jednak odblokować za pomocą przycisku centralnego zamka.

Uaktywnianie funkcji



Dwukrotnie w ciągu 15 sekund krótko nacisnąć przycisk  nadajnika zdalnego sterowania. Długie naciśnięcie powoduje uruchomienie zamykania miękkiego dachu.



Autoalarm

Autoalarm jest połączony funkcjonalnie z układem zabezpieczającym przed kradzieżą.

Monitoruje:

- drzwi, pokrywę bagażnika, pokrywę silnika,
- kabinę wraz z przyległą przestrzenią bagażową,
- pochylenie samochodu, np. przy jego uniesieniu,
- zapłon.

Włączanie

- Samoczynna aktywacja po 30 sekundach od zablokowania pojazdu przez jednokrotne naciśnięcie .
- Aktywacja bezpośrednia przez krótkie naciśnięcie  dwa razy w ciągu pięciu sekund. Długie naciśnięcie powoduje uruchomienie zamykania miękkiego dachu.



Uwaga

Zmiany wnętrza pojazdu, np. pokrowce foteli lub otwarte szyby, mogą ujemnie wpłynąć na funkcję monitorowania wnętrza.

Uaktywnianie autoalarmu bez funkcji monitorowania wnętrza i pochylenia samochodu



Funkcję monitorowania wnętrza kabiny i pochylenia samochodu należy wyłączyć, gdy w pojeździe pozostają np. zwierzęta – ze względu na obecność w kabinie sygnałów ultradźwiękowych o dużym natężeniu oraz możliwość wyzwolenia alarmu. Funkcję tę należy wyłączyć także podczas transportu pojazdu promem lub pociągiem.

1. Zamknąć pokrywę bagażnika, pokrywę silnika, szyby oraz miękkie dach.
2. Nacisnąć . Dioda LED w przycisku  zaświeci się na około 10 minut.
3. Zamknąć drzwi.
4. Włączyć autoalarm.

Aby zapobiec fałszywym alarmom, przy otwartym miękkim dachu monitorowanie wnętrza kabiny jest wyłączone. Dioda LED w przycisku  nie świeci.

Jeśli otwarte są tylko szyby, monitorowanie wnętrza kabiny działa w ograniczony sposób i dioda LED w przycisku  świeci.

Komunikat o stanie układu pojawia się na wyświetlaczu informacyjnym kierowcy.

Dioda sygnalizująca stan autoalarmu



Dioda sygnalizacyjna jest zintegrowana w czujniku znajdującym się w górnej części deski rozdzielczej.

Sygnalizacja stanu w ciągu pierwszych 30 sekund od uaktywnienia autoalarmu:

| | |
|-------------------|--|
| dioda świeci | : test, opóźnienie włączenia |
| dioda szybko miga | : drzwi, pokrywa bagażnika, miękki dach lub pokrywa silnika nie są całkowicie zamknięte bądź występuje usterka systemu |

Sygnalizacja stanu po pełnym uaktywnieniu autoalarmu:

| | |
|-------------------|----------------------|
| dioda miga powoli | : układ jest aktywny |
|-------------------|----------------------|

W przypadku awarii skorzystać z pomocy warsztatu.

Wyłączanie

Odblokowanie zamków samochodu przez naciśnięcie  powoduje wyłączenie autoalarmu. Długie naciśnięcie powoduje uruchomienie otwierania miękkiego dachu.

Nie następuje dezaktywacja systemu, gdy drzwi kierowcy zostaną odblokowane za pomocą kluczyka lub przez naciśnięcie przycisku centralnego zamka w kabinie pasażerskiej.

Sygnalizacja alarmu

W przypadku wyzwolenia alarmu jednocześnie włącza się sygnał alarmowy i migają światła awaryjne. Liczba sygnałów alarmowych i czas ich generowania są określone przepisami prawa.

Sygnał alarmu można wyłączyć, naciskając dowolny przycisk nadajnika zdalnego sterowania lub włączając zapłon.

Autoalarm można wyłączyć tylko poprzez naciśnięcie  lub włączenie zapłonu.

Uaktywniony alarm, który nie został wyłączony przez kierowcę, będzie sygnalizowany przez światła awaryjne. Migną one szybko trzy razy przy następnym odblokowaniu zamków za pomocą nadajnika zdalnego sterowania. Ponadto po

włączeniu zapłonu na wyświetlaczu informacyjnym kierowcy pojawi się komunikat ostrzegawczy.

Komunikaty pokazywane na wyświetlaczu ⇨ 109.

Jeśli akumulator pojazdu ma zostać odłączony (np. w celu wykonania czynności konserwacyjnych), syrenę alarmową należy wyłączyć w następujący sposób: Włączyć, a następnie wyłączyć zapłon, po czym odłączyć akumulator pojazdu w ciągu 15 sekund.

Immobilizer

Układ immobilizera jest zintegrowany z wyłącznikiem zapłonu i sprawdza, czy do uruchomienia silnika jest używany odpowiedni klucz.

Elektroniczna blokada rozruchu (immobilizer) jest uaktywniana automatycznie po wyjęciu kluczyka z wyłącznika zapłonu.

Miganie lampki kontrolnej  przy włączonym zapłonie oznacza usterkę w układzie immobilizera. Silnika nie

można wówczas uruchomić.
Wyłączyć zapłon i powtórzyć procedurę rozruchu.

Jeśli lampka kontrolna nadal miga, należy spróbować rozruchu przy użyciu kluczyka zapasowego i zwrócić się do warsztatu.

Uwaga

Włączenie immobilizera nie powoduje zablokowania drzwi. Po opuszczeniu samochodu należy zawsze zablokować zamki.

Włączyć autoalarm ↻ 24, ↻ 28.

Lampka kontrolna  ↻ 101.

Lusterka zewnętrzne

Wypukły kształt lusterek

Takie ukształtowanie lusterka powoduje, że odbite w nim obiekty wydają się mniejsze, co niekorzystnie wpływa na możliwość oceny odległości.

System monitorowania martwego pola w lusterkach ↻ 187.

Elektryczna regulacja

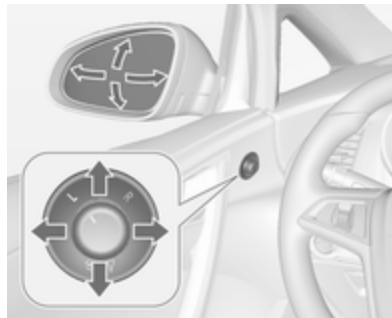

Wybrać żądane lusterko zewnętrzne, obracając element sterujący w lewo (L) lub w prawo (R). Aby wyregulować ustawienie lusterka, przechylać element sterujący.

W położeniu 0 żadne lusterko nie jest wybrane.

Lusterka składane



Ze względu na bezpieczeństwo pieszych, w przypadku uderzenia lusterka zewnętrzne składają się w swoich uchwytach. Lekkie pchnięcie obudowy lusterka powoduje jego powrót do położenia pierwotnego.

Składanie elektryczne

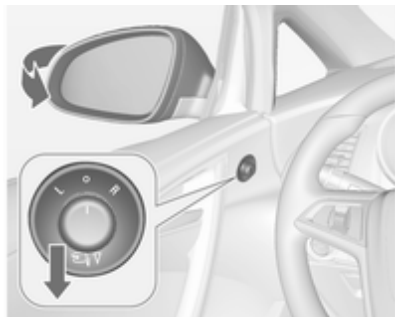

Obrócić element sterujący lusterka w położenie 0, a następnie przesunąć w dół. Nastąpi złożenie obu lusterek zewnętrznych.

Ponownie przesunąć element sterujący w dół - oba lusterka wrócą do położenia pierwotnego.

Jeśli jedno z elektrycznie składanych lusterek zostało rozłożone ręcznie, po przesunięciu elementu sterującego zostanie jedynie rozłożone drugie lusterko.

Podgrzewane lusterka



Włączane przez naciśnięcie .

Dioda LED w przycisku sygnalizuje włączenie.

Podgrzewanie działa tylko przy pracującym silniku i wyłącza się automatycznie po krótkim czasie.

Lusterka wewnętrzne

Ręczne przyciemnianie

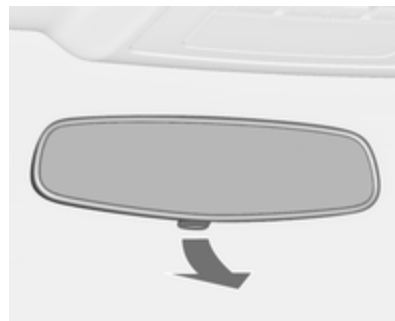

W celu zmniejszenia intensywności światła odbijającego się w lusterku zmienić położenie dźwigni znajdującej się w dolnej części lusterka.

Automatycznie przyciemniane



Podczas jazdy po zmroku automatycznie zmniejszane jest natężenie odbijanego przez lusterko światła pochodzącego z reflektorów pojazdów jadących z tyłu.

Szyby

Szyba przednia

Szyba przednia odbijająca ciepło

Szyba przednia odbijająca ciepło ma powłokę, która odbija promieniowanie słoneczne. Może także dochodzić do odbijania sygnałów transmisji danych, np. ze stacji naliczania opłat drogowych.



Zaznaczone miejsca na szybie przedniej nie są pokryte powłoką. Urządzenia służące do elektronicznej rejestracji danych oraz uiszczania opłat trzeba mocować w tych

miejscach. W przeciwnym razie może dojść do nieprawidłowej rejestracji danych.

Naklejki na szybie przedniej

Na szybie przedniej w okolicy lusterka wewnętrznego nie wolno mocować naklejek, np. winiet autostradowych itp. W przeciwnym razie może dojść do ograniczenia zasięgu wykrywania czujnika i pola widzenia kamery zamontowanej w obudowie lusterka.

Wymiana szyby przedniej

Przeostoga

Jeśli pojazd jest wyposażony w czujnik kamery przedniej połączony z systemami wspomagania kierowcy, bardzo ważne jest, aby wymiana szyby przedniej została przeprowadzona ściśle według specyfikacji firmy Opel. W przeciwnym razie systemy te mogą nie działać prawidłowo oraz istnieje ryzyko, że zadziałają w

nieoczekiwany sposób i/lub wyświetlą niewłaściwe komunikaty.

Szyby otwierane elektrycznie

⚠ Ostrzeżenie

Przy zamykaniu szyb należy zachować ostrożność. Istnieje niebezpieczeństwo odniesienia obrażeń ciała, zwłaszcza u dzieci.

Podczas zamykania szyb uważnie je obserwować, zwracając uwagę, aby nic nie zostało przez nie przykleśczone.

Działa z wyłącznikiem zapłonu w pozycji **1** lub **2** (zapłon włączony)
↪ 151.

Opóźnione wyłączenie zasilania
↪ 151.



Aby zmienić położenie szyby użyć odpowiedniego przełącznika, wciskając go w celu otwarcia lub pociągając w celu zamknięcia.

Lekkie wciskanie lub pociąganie do pierwszego punktu oporu: szyba przesuwana się w górę lub w dół tak długo, jak długo używany jest przełącznik.

Mocniejsze wciśnięcie lub pociągnięcie do drugiego punktu oporu i zwolnienie przełącznika: szyba przesuwana się w górę lub w dół automatycznie z włączoną funkcją bezpieczeństwa. W celu zatrzymania przesuwania szyby ponownie użyć przełącznika w tym samym kierunku.

Przełącznik środkowy



Przełącznik w konsoli środkowej służy do obsługi wszystkich szyb.

Nacisnąć krótko przełącznik , aby automatycznie opuścić wszystkie szyby.

Pociągnąć krótko przełącznik , aby automatycznie podnieść wszystkie szyby.

Mechanizm zabezpieczający

Jeśli podczas automatycznego zamykania szyba napotka opór w górnej połowie okna, natychmiast zatrzyma się i ponownie opuści.

Ominięcie zabezpieczenia

W razie trudności z zamknięciem szyby spowodowanych zamarzaniem itp., włączyć zapłon, a następnie pociągnąć przełącznik do pierwszego punktu oporu i przytrzymać. Szyba zostanie przesunięta do góry bez aktywnej funkcji bezpieczeństwa. W celu zatrzymania mechanizmu okna zwolnić przycisk.

Automatyczne opuszczanie szyby

Powoduje to nieznaczne opuszczenie szyby po otwarciu drzwi. Po zamknięciu drzwi szyba podnosi się całkowicie.

Uwaga

W warunkach zimowych lód i śnieg mogą uniemożliwić opuszczenie szyby przy otwieraniu drzwi. Przed zamknięciem drzwi usunąć z szyby lód i śnieg, aby zapewnić prawidłowe działanie szyby.

Jeśli w pojeździe wystąpi zanik napięcia elektrycznego, może być potrzebne ponowne zaprogramowanie szyb. Należy



postępować zgodnie z procedurą podaną w punkcie „Inicjowanie szyb otwieranych elektrycznie” poniżej.

Komfortowa obsługa zdalna

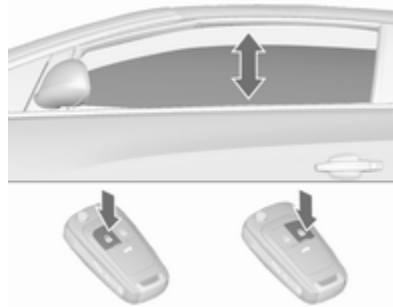

Szyby i miękki dach można obsługiwać zdalnie, z zewnątrz samochodu.





Otwieranie



- Jeden raz krótko nacisnąć : drzwi zostaną odblokowane.
- Jeszcze raz nacisnąć  i przytrzymać przez dwie sekundy: szyby zostaną automatycznie opuszczone. Nacisnąć  i przytrzymać dłużej: miękki dach

otworzy się. Nacisnąć i przytrzymać przycisk , aż miękki dach otworzy się całkowicie.

Zwolnić  podczas otwierania miękkiego dachu: dach zatrzyma się na 10 sekund. Ponowne naciśnięcie  powoduje wznowienie otwierania.

Zamykanie

- Jeden raz krótko nacisnąć : drzwi zostaną zablokowane.
- Nacisnąć  jeszcze raz i przytrzymać dłużej: miękki dach i szyby zamkną się. Nacisnąć i przytrzymać przycisk , aż miękki dach zamknie się całkowicie.

Zwolnić  podczas zamykania miękkiego dachu: dach zatrzyma się na 10 sekund. Ponowne naciśnięcie  powoduje wznowienie zamykania.

- Jeśli miękki dach jest już zamknięty, lecz szyby są otwarte: naciśnięcie  i przytrzymanie przez dwie sekundy powoduje zamknięcie szyb.

Potwierdzenie

Całkowite otwarcie lub zamknięcie miękkiego dachu jest potwierdzane przez światła awaryjne.

Przeciążenie układu

W przypadku wielokrotnego naciskania przełączników opuszczania/podnoszenia szyb w krótkich odstępach czasu, następuje chwilowe zablokowanie pracy elektrycznego układu sterowania szybami.

Inicjalizacja elektrycznego układu sterowania szybami

Jeśli szyb nie można zamykać automatycznie (np. po odłączeniu akumulatora), na wyświetlaczu informacyjnym kierowcy pojawia się komunikat ostrzegawczy.

Komunikaty pokazywane na wyświetlaczu ⇨ 109.

Włączyć elektroniczne układy sterowania każdej szyby, począwszy od szyb w drzwiach tylnych, w następujący sposób:

1. Miękki dach musi być zamknięty.
2. Zamknąć drzwi.
3. Włączyć zapłon.
4. Pociągnąć przełącznik do drugiego punktu oporu, aż szyba zacznie się zamykać i przytrzymać przez dalsze 4 sekundy.
5. Wcisnąć przycisk do drugiego punktu oporu, aż szyba zacznie otwierać się automatycznie.
6. Czynność powtórzyć osobno dla każdej szyby.

Ogrzewanie tylnej szyby

Włączane przez naciśnięcie .

Dioda LED w przycisku sygnalizuje włączenie.

Podgrzewanie działa tylko przy pracującym silniku i wyłącza się automatycznie po krótkim czasie.

Ogrzewanie tylnej szyby wyłącza się po otwarciu miękkiego dachu.

Oslony przeciwsłoneczne

Oslony przeciwsłoneczne można odchyłać do dołu i na bok, aby zapewnić kierowcy i pasażerowi podróżującemu z przodu ochronę przed oślepieniem.

Podczas jazdy osłony lusterek powinny być zamknięte.

Z tyłu osłony przeciwsłonecznej znajduje się uchwyt na małe dokumenty.

Dach

Miękki dach

Ostrzeżenie

Podczas obsługi miękkiego dachu należy zachować ostrożność. Grozi to obrażeniami ciała. Podczas uruchamiania należy obserwować ewentualne przeszkody nad, z boku oraz za samochodem.

Upewnić się, czy nie zostaną przyciśnięte żadne części ciała ani przedmioty. Upewnić się, że osoby znajdują się poza obszarem działania miękkiego dachu i pokrywy miękkiego dachu. Grozi to obrażeniami ciała.

Przed przystąpieniem do składania/rozkładania miękkiego dachu w w takich miejscach jak garaż lub na parking wewnątrz budynku, a także gdy zamontowany jest stelaż do przewożenia rowerów, należy

sprawdzić, czy nad samochodem i wokół niego jest dostatecznie dużo miejsca.

Należy odpowiednio poinstruować pasażerów.

Przed opuszczeniem pojazdu wyjąć kluczyk z wyłącznika zapłonu, aby zapobiec otwieraniu i zamykaniu szyb i miękkiego dachu bez nadzoru.

Obsługa przełącznikiem w środkowej konsoli

Działa z wyłącznikiem zapłonu w pozycji 1 lub 2 (zapłon włączony)
↪ 151.

Miękki dach można otworzyć i zamknąć podczas jazdy z prędkością nieprzekraczającą 50 km/h.

Otwieranie miękkiego dachu



Przytrzymać pociągnięty przełącznik, aż miękki dach otworzy się całkowicie i pokrywa miękkiego dachu zamknie się. W czasie tej operacji zostaną otwarte wszystkie szyby.

Aby zamknąć wszystkie szyby, pociągnąć przełącznik .

Zamykanie miękkiego dachu

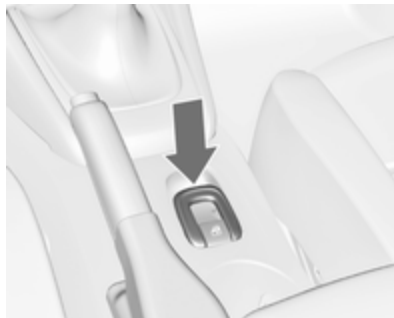

Przytrzymać wciśnięty przełącznik, aż miękki dach i pokrywa miękkiego dachu zamkną się całkowicie. W czasie tej operacji zostaną otwarte wszystkie szyby.

Pociągnąć krótko przełącznik , aby podnieść wszystkie szyby.

Potwierdzenie operacji

Całkowite otwarcie lub zamknięcie miękkiego dachu za pomocą przełącznika w środkowej konsoli jest potwierdzane sygnałem dźwiękowym.

Obsługa za pomocą nadajnika zdalnego sterowania

Otwieranie miękkiego dachu

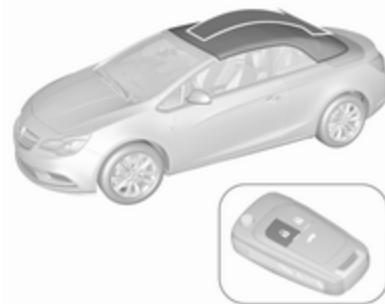

Nacisnąć i przytrzymać przycisk , aż miękki dach otworzy się całkowicie i pokrywa miękkiego dachu zamknie się. W czasie tej operacji zostaną otwarte wszystkie szyby.

Zamykanie miękkiego dachu

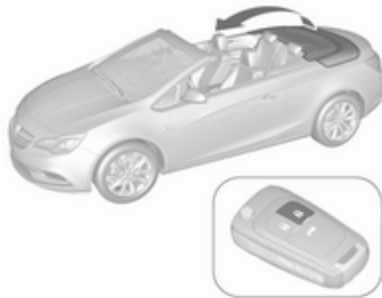

Nacisnąć i przytrzymać przycisk  aż do całkowitego zamknięcia miękkiego dachu, pokrywy miękkiego dachu i szyb. W czasie tej operacji najpierw zostaną otwarte wszystkie szyby.

Potwierdzenie operacji

Całkowite otwarcie lub zamknięcie miękkiego dachu za pomocą nadajnika zdalnego sterowania jest potwierdzane przez światła awaryjne.

Wyłącznik awaryjny

Przycisk na nadajniku zdalnego sterowania lub przełącznik w środkowej konsoli musi być uruchomiony do czasu, aż miękki dach znajdzie się w odpowiednim położeniu końcowym. Zwolnienie przycisku lub przełącznika podczas działania powoduje natychmiastowe zatrzymanie miękkiego dachu. Miękki dach pozostaje w położeniu natychmiastowego zatrzymania tylko przez pewien czas. Po upływie tego czasu włącza się brzęczyk ostrzegawczy, ciśnienie hydrauliczne spada i miękki dach może się samoczynnie uruchomić. Naciśnięcie przycisku lub przełącznika następnym razem powoduje wznowienie działania.

Warunki działania

- Samochód jest unieruchomiony lub jedzie z prędkością nie wyższą od 50 km/h.

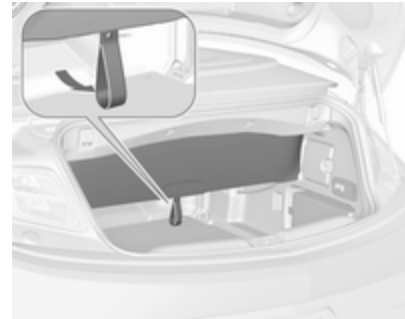

- Przegroda bagażnika jest rozłożona, otwór przejściowy z klapą jest zamknięty  76.
- Pokrywa miękkiego dachu jest zablokowana w pozycji zamknięcia.
- Pokrywa bagażnika jest całkowicie zamknięta.
- Temperatura zewnętrzna nie jest niższa niż -7°C przy otwieraniu i -10°C przy zamykaniu.
- Napięcie akumulatora pojazdu jest wystarczające.
- System nie jest przeciążony z powodu wielokrotnego uruchamiania (maksymalnie 5

następujących po sobie pełnych cyklach).



Jeśli którykolwiek z tych warunków nie zostanie spełniony, po uruchomieniu przełącznika włączy się brzęczyk ostrzegawczy, na wyświetlaczu informacyjnym kierowcy (DIC) pojawi się komunikat i miękki dach nie otworzy się lub nie zamknie.

- W pobliżu tylnej szyby, a także w strefie, w której przemieszczają się miękki dach i pokrywa miękkiego dachu, nie może być żadnych przedmiotów.

Jeśli napęd automatyczny nie działa przy otwartym miękkim dachu, zamknij dach ręcznie, patrz instrukcja „Ręczne zamykanie w przypadku usterki systemu”.

Zalecenia ogólne

Uwaga

- Zawsze utrzymywać włączony przełącznik do czasu włączenia się sygnału dźwiękowego lub zapalenia się świateł awaryjnych, aby uzyskać pewność, że miękki dach jest całkowicie otwarty lub zamknięty.
- Miękki dach można zatrzymać w położeniu pośrednim w celu ułatwienia czyszczenia pokrywy i uszczelek. Zwolnić przełącznik w środkowej konsoli, aby zatrzymać miękki dach w położeniu pośrednim na maksymalnie 7 minut, gdy zapłon jest włączony. Po upływie tego czasu włącza się brzęczyk ostrzegawczy, ciśnienie hydrauliczne spada i miękki dach może się samoczynnie uruchomić.

- Nie otwierać mokrego, zamarzniętego ani brudnego miękkiego dachu.
- Uruchomienia miękkiego dachu w samochodzie stojącym na nierównym podłożu może prowadzić do wadliwego działania i uszkodzenia.
- Pielęgnacja samochodu ⇨ 249.

Ręczne zamykanie w przypadku usterki systemu

W przypadku wadliwego działania układu elektrohydraulicznego otwarty miękki dach można zamknąć ręcznie.



Włącza się brzęczyk i pojawia się komunikat na wyświetlaczu informacyjnym kierowcy (DIC).

Przeostoga

Stanowczo zalecamy, aby w ręcznym zamykaniu miękkiego dachu uczestniczyły dwie osoby.

Ręczna obsługa miękkiego dachu jest dozwolona tylko przy zamykaniu.

Przed podjęciem czynności należy przeczytać cały poniższy opis.

Nie wolno ręcznie zamykać dachu w pojeździe stojącym na pochyłości.

Przed rozpoczęciem czynności wymontować dużą owiewkę.

Po zamknięciu zlecić naprawę miękkiego dachu w warsztacie.

Przygotować następujące narzędzia potrzebne do obsługi ręcznej:

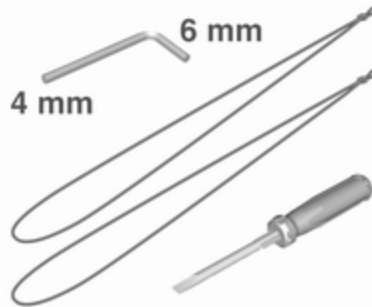

- klucz imbusowy o długim ramieniu rozm. 4 mm i krótkim ramieniu rozm. 6 mm, znajdujący się w schowku w desce rozdzielczej
- dwie linki, znajdujące się w schowku w desce rozdzielczej
- wkrętak, znajdujący się w skrzynce narzędziowej z przestrzeni bagażowej ⇨ 227

1. Wyłączyć zapłon.
2. Otworzyć pokrywę bagażnika i wyjąć wkrętak ze skrzynki narzędziowej.



3. Na wewnętrznej stronie górnej krawędzi pokrywy bagażnika znajduje się dźwignia do odblokowania pokrywy miękkiego dachu. Znaleźć dźwignię i odczepić, obracając ją w dół.

Uwaga

Od następnego etapu nie wolno otwierać pokrywy bagażnika.

Wyjąć potrzebny śrubokręt ze skrzynki narzędziowej. Prawdopodobnie otwarcie bagażnika będzie możliwe dopiero w warsztacie. Dlatego należy wyjąć niezbędne przedmioty z przestrzeni bagażowej.

4. Zamknąć pokrywę bagażnika.

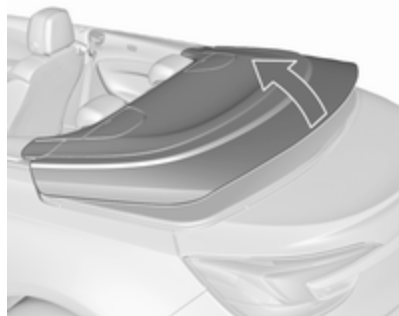

5. Unieść pokrywę miękkiego dachu jednocześnie z obu stron, w przybliżeniu do połowy wysokości.

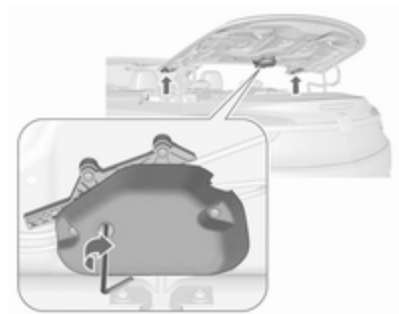

6. Włożyć klucz imbusowy rozm. 4 mm w oznaczone miejsce na module napędowym kłapy. Obrócić klucz imbusowy w prawo, do oporu, tak aby obrócić boczne kłapy do wewnątrz.
7. Otworzyć pokrywę miękkiego dachu w położenie końcowe.

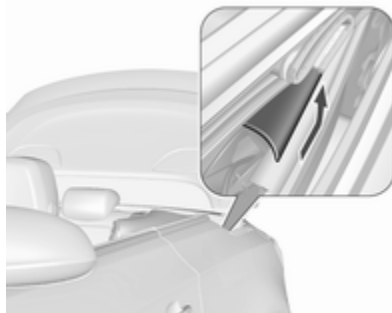

8. Wyjąć osłony z tworzywa sztucznego z obu stron przez popchnięcie i przesunięcie do tyłu, zgodnie z rysunkiem.



9. Na zawiasach po obu stronach znajdują się widoczne znaki.

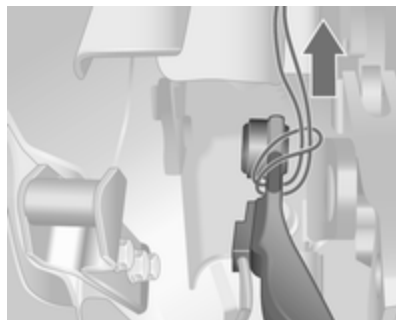

10. Przewlec dołączone linki wokół oznaczonej pozycji na zawiasie po obu stronach i przeciągnąć koniec linki przez pętlę, zgodnie z rysunkiem.

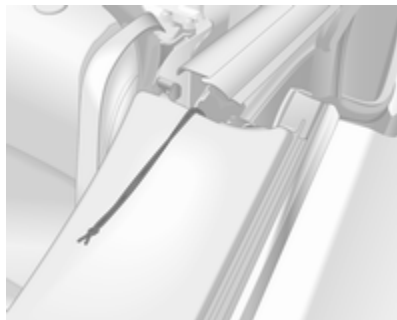

11. Umieścić koniec linki z przodu.



12. Wyciągnąć miękki dach, unosząc przedni pałąk (1) i jednocześnie pałąk napinający (2) po obu stronach.

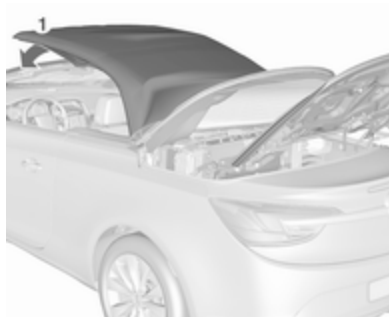

13. Przesunąć przedni pałąk (1) do ramy szyby przedniej.
14. Zdjąć małą zaślepkę w wykończeniu ramy szyb przedniej za pomocą wkrętaka włożonego w wycięcie zaśleпки.



15. Włożyć klucz imbusowy rozm. 6 mm w zamknięcie i zablokować zapadkę, obracając klucz imbusowy w prawo, do oporu.

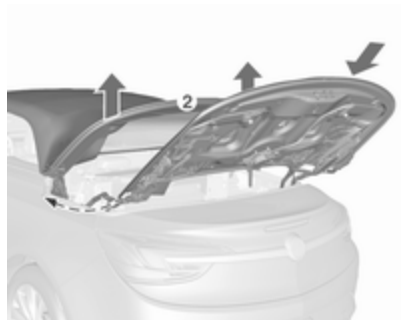

16. Podnieść pałąk napinający (2) miękkiego dachu z obu stron. Podnieść pokrywę miękkiego dachu, popychając powoli do połowy wysokości a następnie pozostawić, tak aby zsunęła się w położenie zamknięcia.
17. Opuścić pałąk napinający (2) miękkiego dachu.

Uwaga

W tym położeniu można dojechać samochodem do warsztatu w celu poddania miękkiego dachu gruntownemu przeglądowi. Miękki

dach nie jest całkowicie wodoszczelny i nie jest zatrzaśnięty z tyłu.

Aby całkowicie zatrzasnąć miękki dach, wykonać poniższe czynności.

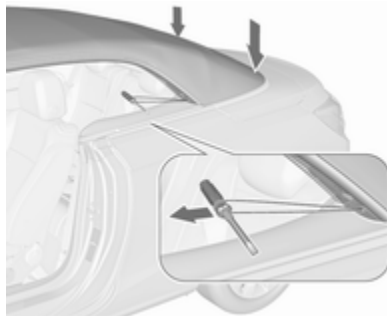

18. Mocno docisnąć w dół każdą stronę pałąka napinającego. Jednocześnie, za pomocą wkrętaka umieszczonego w pętli, powoli, ruchem ciągłym pociągnąć linkę do przodu. Oprzeć się drugą ręką o ramę drzwi. Czynność tę wykonać z obu stron, tak aby zatrzasnąć miękki dach z tyłu.

Po wykonaniu ostatniego kroku można będzie ponownie otworzyć pokrywę bagażnika. Zlecić wyciągnięcie linek w warsztacie. Założone linki mogą uniemożliwić otwarcie miękkiego dachu.

Owiewka

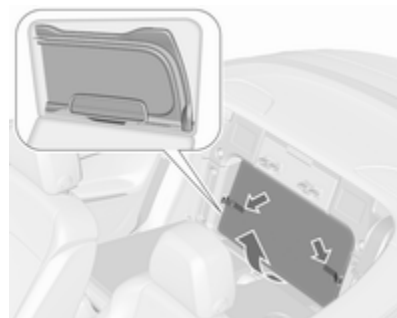

Samochód wyposażony jest w dwie owiewki znajdujące się w torbie za oparciami foteli tylnych. Złożyć oparcia tylne ⇨ 76, otworzyć zapięcia typu „rzep” i wyjąć torbę z wgłębienia.

- Małą owiewkę można umieścić między tylnymi zagłówkami.
- Dużą owiewkę można umieścić za przednimi fotelami.

Na owiewce nie należy kłaść jakichkolwiek przedmiotów.

W czasie montażu owiewek miękkie dach powinien być otwarty.

Montaż małej owiewki

- Złożyć lewe tylne oparcie ↻ 76.



- Wyjąć pokrywę z prowadnicy między tylnymi zagłówkami przesuwając na bok, w kierunku lewej strony samochodu.

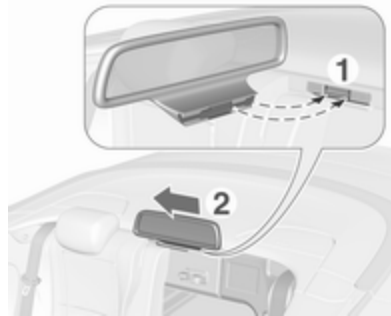

- Włożyć adapter owiewki z wypustem w przeciwnie wycięcie prowadnicy.
- Wsunąć owiewkę w prowadnicę w kierunku prawej strony samochodu, aż do zatrzaśnięcia.
- Podnieść tylne oparcie.

Wymować owiewkę w odwrotnej kolejności.

Montaż dużej owiewki

- Wyjąć owiewkę z torby.

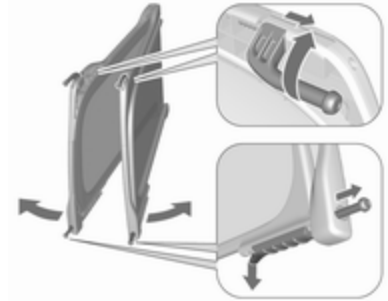

- Wyciągnąć cztery kołki zabezpieczające owiewki; górne wysuwane są przez sprężyny po wykręceniu kołków ze wsporników po obu stronach; dolne wysuwają się po podniesieniu zapadek suwaków po obu stronach.
- Rozłożyć owiewkę.

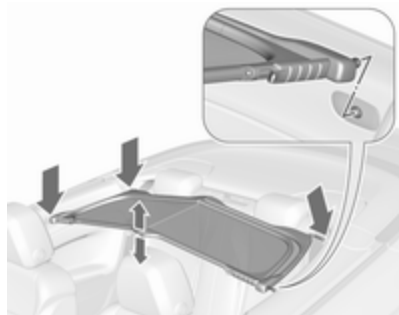

- Umieścić zawiasy za przednimi fotelami i włożyć prawe kołki zabezpieczające w wycięcia prawego wykończenia przy tylnym fotelu. Lekko złożyć owiewkę w środku i włożyć lewe kołki zabezpieczające w wycięcia lewego wykończenia. Upewnić się, że wszystkie kołki są prawidłowo zatrzaśnięte. Pchnąć środkową część owiewki w dół.

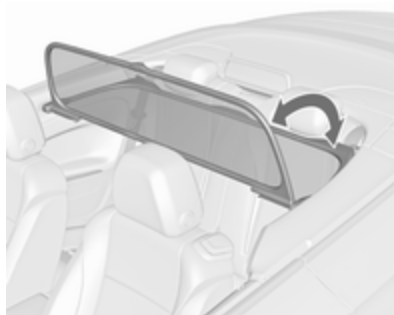

- Rozłożyć górną część w położenie pionowe.

Gdy jest zamontowana duża owiewka, tylne fotele nie mogą być zajęte.

Pionową część nieużywanej owiewki można złożyć.

Owiewka może pozostać zamontowana, gdy miękki dach jest zamknięty.

W celu wymontowania złożyć pionową część owiewki. Lekko podnieść owiewkę w środku i wyjąć ją z wycięć po obu stronach.

Chowanie owiewki

Aby schować owiewkę, wsunąć tylne kołki zabezpieczające, popychając do tyłu i wkręcając w wsporniki. Pchnąć do tyłu suwaki przednich kołków zabezpieczających aż do zatrzaśnięcia. Schować owiewkę w torbie.

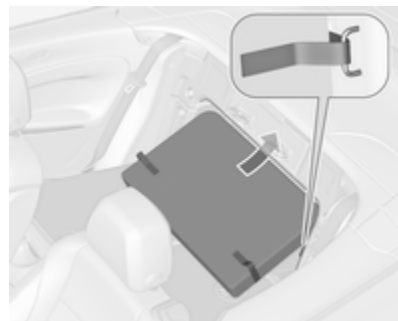

Złożyć tylne oparcia. Dopasować twardą pokrywę torby do przestrzeni bagażowej. Zaczynając od dołu, umieścić torbę w prowadnicy bocznej we wnęce górnej ramy. Zamocować torbę zapięciami typu „rzep” w zaczepach stabilizacyjnych po obu stronach. Podnieść tylne oparcia.

System ochrony przed skutkami dachowania

System ochrony przed skutkami dachowania składa się ze wzmocnionej ramy szyby przedniej i pałąków przeciwkapotażowych pod osłonami za tylnymi zagłówkami.

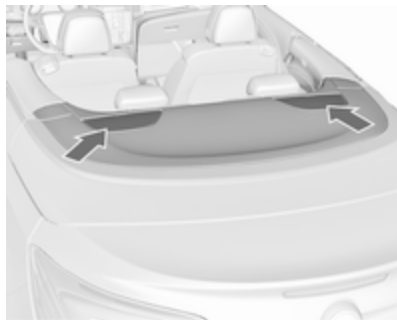

Jeśli samochód dachuje, zderzy się czołowo z innym pojazdem lub zostanie uderzony przez inny pojazd z boku, pałąki wysuną się samoczynnie w ciągu kilku milisekund. Wysuwają się one także w momencie zadziałania przednich i bocznych poduszek powietrznych.

Uwaga

Nie wolno umieszczać żadnych przedmiotów na osłonach pałąków przeciwkapotażowych za zagłówkami.

Jeśli dojdzie do uaktywnienia pałąków przeciwkapotażowych, zaświeci lampka kontrolna poduszek powietrznych .

Układ działa niezależnie od tego, czy miękki dach jest złożony czy też nie.

Po uaktywnieniu pałąków przeciwkapotażowych zabronione jest składanie/rozkładanie miękkiego dachu. Po uruchomieniu przełącznika włączy się ciągły ostrzegawczy sygnał dźwiękowy i na wyświetlaczu informacyjnym kierowcy pojawi się komunikat.

Fotele, elementy bezpieczeństwa

| | |
|---|-----------|
| Zaglówki | 48 |
| Aktywne zagłówki | 49 |
| Fotele przednie | 50 |
| Pozycja fotela | 50 |
| Ręczna regulacja fotela | 51 |
| Składanie fotela | 53 |
| Elektryczna regulacja fotela | 55 |
| Podłokietnik | 56 |
| Ogrzewanie | 57 |
| Wentylacja fotela | 57 |
| Pasy bezpieczeństwa | 57 |
| Trzypunktowe pasy bezpieczeństwa | 59 |
| Poduszki powietrzne | 61 |
| Czołowe poduszki powietrzne ... | 64 |
| Boczne poduszki powietrzne | 65 |
| Wyłączanie poduszek powietrznych | 66 |
| Foteliki dziecięce | 68 |
| Miejsca mocowania fotelików dziecięcych | 71 |

Zaglówki

Położenie

⚠ Ostrzeżenie

Przed wyruszeniem w drogę należy odpowiednio wyregulować zagłówki.



Górna krawędź zagłówka powinna znajdować się na wysokości górnej części głowy. Jeśli takie ustawienie nie jest możliwe, np. z powodu dużego wzrostu osoby, zagłówki należy ustawić w najwyższym

położeniu. Osoby niskie powinny ustawić zagłówek w najniższej pozycji.

Regulacja

Zaglówki przednich foteli



Regulacja wysokości

Nacisnąć przycisk zwalniający, ustawić wysokość zagłówka i zablokować.

Regulacja położenia poziomego



Powoli pociągnij poduszkę zagłówka do przodu. Można go ustawić w kilku pozycjach.

Aby ponownie przesunąć go do tyłu, pociągnąć całkowicie do przodu, a następnie zwolnić.

Zagłówki tylnych foteli

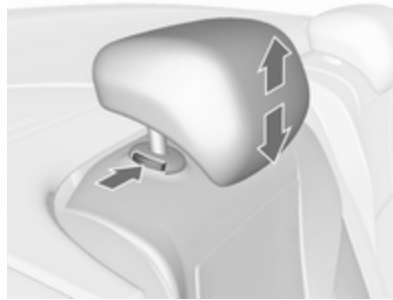

Regulacja wysokości

Pociągnąć zagłówek w górę i zablokować. Aby opuścić zagłówek, wcisnąć blokadę w celu jej zwolnienia i docisnąć zagłówek w dół.

Wymontowanie tylnego zagłówka

Np. w przypadku używania fotelika dziecięcego ⇨ 68.

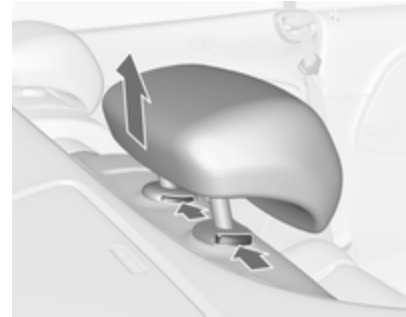

Wcisnąć obie blokady, pociągnąć zagłówek w górę i wyjąć.

Umieścić zagłówek w siatce i przymocować dolną część siatki paskami z rzepem do podłogi w przestrzeni bagażowej. Odpowiednią siatkę można nabyć w warsztacie.

Aktywne zagłówki

W przypadku uderzenia w tył samochodu przednia część aktywnych zagłówek automatycznie przesuną się lekko w przód. Dzięki temu powstaje lepsze podparcie dla głowy i maleje ryzyko uszkodzenia kręgosłupa szyjnych.

Uwaga

Na fotelu można mocować dopuszczone do stosowania akcesoria tylko wtedy, gdy nie jest używany.

Fotele przednie**Pozycja fotela****⚠ Ostrzeżenie**

Przed wyruszeniem w drogę należy odpowiednio wyregulować fotele.

⚠ Niebezpieczeństwo

Aby możliwe było bezpieczne napełnienie poduszki powietrznej, kierowca siedzący w fotelu nie powinien zbliżyć się do kierownicy na odległość mniejszą niż 25 cm.

⚠ Ostrzeżenie

Nigdy nie regulować foteli podczas jazdy, ponieważ mogą się one wtedy przesuwać w niekontrolowany sposób.

⚠ Ostrzeżenie

Nie przechowywać żadnych przedmiotów pod fotelami.



- Usiąść w fotelu w taki sposób, aby plecy były podparte na całej swojej długości. Przesunąć fotel kierowcy do przodu lub do tyłu tak, aby przy wciskaniu pedałó w nogi było lekko ugięte w kolanach. Przedni fotel pasażera należy odsunąć możliwie najdalej do tyłu.

- Wyregulować wysokość siedziska fotela w taki sposób, aby zapewnić sobie jak największe pole widzenia i aby móc swobodnie ogarnąć wzrokiem wszystkie wskaźniki i lampki kontrolne. Odległość pomiędzy głową a podsufitką powinna wynosić co najmniej około 15 cm. Uda powinny swobodnie spoczywać na siedzisku (nie mogą być w nie wciśnięte).
- Usiąść w fotelu w taki sposób, aby plecy były podparte na całej swojej powierzchni. Ustawić oparcie fotela w taki sposób, aby po umieszczeniu rąk na kierownicy ramiona były lekko ugięte w łokciach. Podczas obracania koła kierownicy barki powinny stykać się z oparciem fotela. Oparcia nie należy odchyłać zanadto do tyłu. Maksymalny zalecany kąt nachylenia oparcia wynosi ok. 25°.
- Wyregulować położenie fotela i kierownicy tak, aby nadgarstki spoczywały na szczycie

kierownicy przy całkowicie wyprostowanych rękach i ramionach przylegających do oparcia.

- Ustawić koło kierownicy w optymalnym położeniu ⇨ 83.
- Wyregulować zagłówki ⇨ 48.
- Ustawić odcinek siedziska, na którym opierają się uda, w taki sposób, aby pomiędzy krawędź fotela a miejsce zgięcia nóg w kolanach można było wsunąć dwa palce.
- Wyregulować podparcie odcinka lędźwiowego tak, aby kręgosłup był wygięty w naturalny sposób.

Ręczna regulacja fotela

Podczas jazdy wszystkie siedziska i oparcia powinny być zawsze zablokowane.

Regulacja wzdłużna



Pociągnąć za uchwyt, przesunąć fotel, zwolnić uchwyt. Spróbować przesunąć fotel do przodu i do tyłu, aby upewnić się, że jest on zablokowany na swoim miejscu.

Regulacja nachylenia oparcia



Obrócić dźwignię do tyłu, ustawić pochylenie i zwolnić dźwignię. Mechanizm oparcia powinien się zatrzasnąć w wybranym położeniu.

Regulacja wysokości siedziska fotela

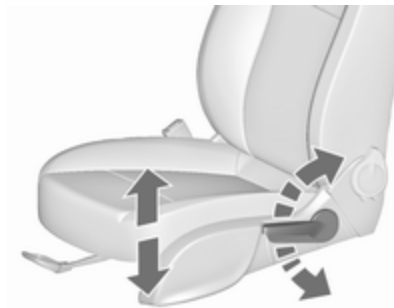

Ustawić siedzisko na odpowiedniej wysokości, przemieszczając kilkakrotnie dźwignię w górę lub w dół
 W górę : podnoszenie siedziska
 W dół : opuszczanie siedziska

Regulacja nachylenia fotela

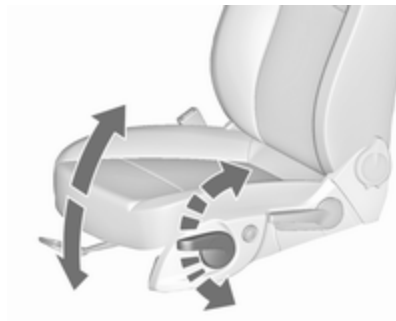

Ustawić siedzisko na odpowiedniej wysokości, przemieszczając kilkakrotnie dźwignię w górę lub w dół
 W górę : podnoszenie przodu siedziska
 W dół : opuszczanie przodu siedziska

Podparcie odcinka lędźwiowego



Wyregulować ustawienie podparcia odcinka lędźwiowego według uznania, korzystając z przełącznika czteropozycyjnego.

Przesuwanie podparcia w górę i w dół: nacisnąć górną lub dolną część przełącznika.

Wysuwanie i chowanie podparcia: nacisnąć lewą lub prawą część przełącznika.

Regulacja podparcia ud

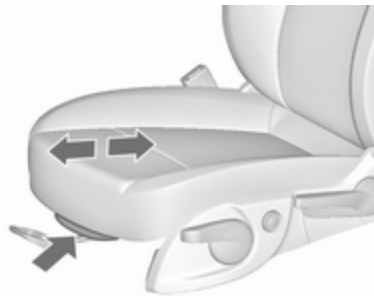

Pociągnąć dźwignię i przesunąć w odpowiednie położenie odcinek siedziska, na którym opierają się uda.

Składanie fotela

⚠ Ostrzeżenie

Pasażerowie na tylnych siedzeniach powinni zachować ostrożność, aby mechanizm regulacji nie uwieził ich podczas cofania fotela w położenie początkowe.

Przeostrożenie

Jeśli siedzisko fotela znajduje się w najwyższym położeniu, to przed złożeniem oparcia należy wsunąć zagłówek i podnieść osłonę przeciwsłoneczną.

Składanie foteli z regulacją ręczną



Podnieść dźwignię i złożyć oparcie do przodu, a następnie przesunąć fotel do przodu do oporu.

W celu ustawienia fotela w pierwotnym położeniu przesunąć go do tyłu do oporu. Podnieść oparcie do

położenia pionowego bez użycia dźwigni. Upewnić się, czy oparcie zablokowało się.

⚠ Ostrzeżenie

Przed rozpoczęciem jazdy należy się upewnić, że rozłożone oparcie fotela zostało prawidłowo zablokowane. Niezastosowanie się do tego zalecenia może doprowadzić do obrażeń ciała podczas gwałtownego hamowania lub wypadku.

Po całkowitym zatrzaśnięciu fotel powinien znaleźć się z powrotem w położeniu początkowym.

Nie używać dźwigni regulacji nachylenia oparcia, gdy oparcie jest złożone do przodu.

Składanie foteli z regulacją elektryczną



Unieść dźwignię zwalnającą i złożyć oparcie do przodu. Fotel przesuwa się automatycznie do przodu, aż do ogranicznika.

Aby przywrócić pionową pozycję oparcia i zatrzasnąć. Fotel przesuwa się automatycznie do tyłu, do położenia początkowego.

W przypadku gdy zagłówek złożonego oparcia jest zablokowany przez górną ramę szyby przedniej, pozwolić aby fotel przesunął się nieco

do tyłu lub w dół ⇨ 55 bądź ustawić zagłówek w najniższym położeniu ⇨ 48.

Mechanizm zabezpieczający

Jeśli podczas przesuwania do przodu lub do tyłu fotel z regulacją elektryczną napotka opór, natychmiast zatrzymuje się i przesuwa w przeciwnym kierunku.

Uwaga

Nie wolno siedzieć na fotelu podczas jego przesuwania się.

Odłączenie zasilania

Jeśli fotel pozostaje w przednim położeniu przy otwartych drzwiach dłużej niż 10 minut, elektryczna regulacja zostaje odłączona. W tym przypadku należy zamknąć i otworzyć drzwi lub włączyć stację i ponownie uruchomić elektryczną regulację.

Przeciążenie układu

W przypadku przeciążenia elektrycznej funkcji składania fotela, zasilanie układu jest automatycznie przerywane na krótki okres.

Elektryczna regulacja fotela

⚠ Ostrzeżenie

Podczas obsługi układu elektrycznej regulacji fotela należy zachować ostrożność. Istnieje niebezpieczeństwo odniesienia obrażeń ciała, zwłaszcza u dzieci. Może dojść do przygniecenia przedmiotów.

Podczas regulacji foteli uważnie je obserwować. Należy odpowiednio poinstruować pasażerów.

Regulacja wzdłużna



Przesunąć przełącznik w przód/w tył.

Regulacja wysokości siedziska fotela



Przesunąć przełącznik w górę/w dół.

Regulacja nachylenia fotela



Przesunąć przednią część przełącznika w górę/w dół.

Regulacja nachylenia oparcia

Obrócić przełącznik w przód/w tył.

Podparcie odcinka lędźwiowego

Wyregulować ustawienie podparcia odcinka lędźwiowego według uznania, korzystając z przełącznika czteropozycyjnego.

Przesuwanie podparcia w górę i w dół: nacisnąć górną lub dolną część przełącznika.

Wysuwanie i chowanie podparcia: nacisnąć lewą lub prawą część przełącznika.

Uwaga

Jeśli podczas ustawiania fotela wystąpi przeciążenie elektryczne, na krótki czas automatycznie zostanie odcięte zasilanie.

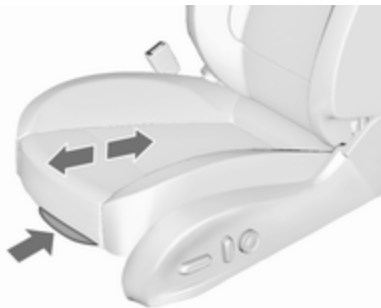
Regulacja podparcia ud

Pociągnąć dźwignię i przesunąć w odpowiednie położenie odcinek siedziska, na którym opierają się uda.

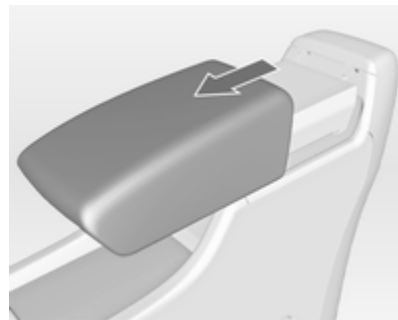
Podłokietnik

Podłokietnik można przesunąć 10 cm w przód. W podłokietniku znajduje się schowek.

Schowek w podłokietniku ⇨ 75.

Ogrzewanie



Wybrać żądaną moc grzewczą, naciskając kilkakrotnie  odpowiadający danemu fotelowi. Wybrane ustawienie wskazują diody LED w przycisku.

Osoby o wrażliwej skórze nie powinny korzystać z najwyższej mocy ogrzewania fotela przez dłuższy czas.

Podgrzewanie foteli działa, gdy pracuje silnik.

Podgrzewanie foteli działa także wtedy, gdy włączona jest funkcja Autostop.

System stop-start ⇨ 153.

Wentylacja fotela



Wybrać żądaną wentylację, naciskając kilkakrotnie  odpowiadający danemu fotelowi.

Wybrane ustawienie wskazują diody LED w przycisku.

Wentylacja foteli działa przy włączonym zapłonie.

Wentylacja foteli działa także wtedy, gdy włączona jest funkcja Autostop.

System stop-start ⇨ 153.

Pasy bezpieczeństwa



Pasy bezpieczeństwa blokują się podczas intensywnego przyspieszania lub hamowania pojazdu dzięki czemu przytrzymują pasażerów w fotelu. Powoduje to znaczące ograniczenie ryzyka odniesienia obrażeń.

⚠ Ostrzeżenie

Pasy bezpieczeństwa należy zapinać przed każdą jazdą.

Osoby bez zapiętych pasów bezpieczeństwa w razie wypadku narażają na ciężkie obrażenia nie tylko siebie, lecz również innych pasażerów oraz kierowcę.

Każdy pas bezpieczeństwa przeznaczony jest wyłącznie dla jednej osoby. Foteliki dziecięce ↪ 68.

Okresowo sprawdzać wszystkie elementy pasów bezpieczeństwa pod kątem uszkodzeń i zanieczyszczeń oraz sprawdzać ich działanie.

Uszkodzone elementy należy wymienić w warsztacie. Po wypadku należy wymienić w warsztacie pasy bezpieczeństwa i napinacze pasów.

Uwaga

Uważać, aby nie uszkodzić lub nie przykleścić taśmy pasa bezpieczeństwa obuwaniem lub przedmiotami o ostrych

krawędziach. Ponadto nie wolno dopuścić do zanieczyszczenia mechanizmów zwijających.

Podajnik pasa bezpieczeństwa

Podajnik pasa bezpieczeństwa jest funkcją komfortową, która umożliwia przednim pasażerom wygodne zapięcie pasów bezpieczeństwa przez wysunięcie ich do przodu.



Podajnik wysuwa się, gdy:

- Odpowiednie drzwi są zamknięte i włączony zostanie zapłon.
- Zapłon jest włączony i zostaną zamknięte drzwi.

Podajnik chowa się, gdy:

- Odpowiednie drzwi zostaną ponownie otwarte.
- Zostanie wyjęty klucz z wyłącznika zapłonu.
- Odpowiednia klamra zostanie włożona do zamka.
- Zostanie przekroczony 45-sekundowy limit czasu.
- Pojazd jedzie dłużej niż 15 sekund z prędkością powyżej 6 km/h.

Jeśli podajnik pasa bezpieczeństwa nie schowa się automatycznie, należy lekko pchnąć go do tyłu.

Lampka kontrolna pasa bezpieczeństwa

Fotele przednie są wyposażone w czujniki zapięcia pasów bezpieczeństwa, które sygnalizują stan pasa kierowcy za pomocą lampki kontrolnej  na obrotomierzu ↪ 96, a stan pasa pasażera na konsoli środkowej ↪ 93.

Ograniczniki siły napięcia pasów bezpieczeństwa

W razie kolizji nacisk pasów bezpieczeństwa wszystkich foteli na ciało jest zmniejszany dzięki kontrolowanemu rozwinięciu pasów w odpowiednim momencie.

Napinacze pasów bezpieczeństwa

W razie zderzenia czołowego lub przy uderzeniu w tył samochodu z określoną siłą, pasy bezpieczeństwa wszystkich foteli są napinane.

⚠ Ostrzeżenie

Nieprawidłowe obchodzenie się z pasami bezpieczeństwa (np. demontaż lub montaż pasów) może spowodować wyzwolenie napinaczy.

Uaktywnienie napinaczy pasów bezpieczeństwa jest sygnalizowane ciągłym świeceniem się lampki kontrolnej  ↻ 96.

Uaktywnione napinacze należy wymienić w warsztacie. Napinacze pasów bezpieczeństwa mogą zostać użyte tylko raz.

Uwaga

W pobliżu napinaczy pasów bezpieczeństwa nie wolno montować ani umieszczać jakichkolwiek akcesoriów czy przedmiotów, mogących zakłócić pracę napinaczy. Zabronione jest także dokonywanie jakichkolwiek modyfikacji napinaczy, ponieważ wiąże się to z ryzykiem unieważnienia homologacji typu pojazdu.

Trzypunktowe pasy bezpieczeństwa

Zapinanie



Wysunąć pas ze zwijacza, poprowadzić go przy ciele w taki sposób, aby nie był skręcony, a następnie zatrzaskać klamrę w zamku. Podczas jazdy należy regularnie napinać część biodrową pasa, ciągnąc za jego odcinek barkowy.



Zarówno zbyt luźne, jak i zbyt grube ubrania uniemożliwiają ścisłe przyleganie pasa bezpieczeństwa do ciała. Pod pasem bezpieczeństwa powinny znajdować się jakiegokolwiek przedmioty, np. torebka czy telefon komórkowy.

⚠ Ostrzeżenie

Pas nie może uciskać twardych ani kruchych przedmiotów znajdujących się w kieszeniach ubrania.

Przypomnienie o niezapięciu pasa bezpieczeństwa 🚫 ➔ 96.

Odpinanie



W celu odpięcia pasa nacisnąć czerwony przycisk na zamku pasa.

Prawidłowy sposób zapinania pasa przez kobiety w ciąży



⚠ Ostrzeżenie

Biodrową część pasa należy poprowadzić jak najniżej na poziomie miednicy, tak aby pas nie uciskał na brzuch.

Poduszki powietrzne

Układ poduszek powietrznych składa się z kilku odrębnych układów, w zależności od wyposażenia.

Poduszki wypełniają się gazem w ciągu kilku milisekund. Bardzo szybko następuje też ich opróżnienie, wskutek czego w trakcie kolizji trudno zauważyć moment, w którym są wypełnione.

⚠ Ostrzeżenie

Układ poduszek powietrznych uruchamia się bardzo gwałtownie, w wyniku eksplozji; naprawy muszą być przeprowadzone wyłącznie przez wykwalifikowanych pracowników.

⚠ Ostrzeżenie

Montaż wyposażenia dodatkowego zmieniającego ramę, zderzaki, wysokość pojazdu lub płat poszycia przedniej lub bocznej części nadwozia może

spowodować nieprawidłowe działanie systemu poduszek powietrznych. Na działanie systemu poduszek powietrznych może mieć również negatywny wpływ zmiana dowolnych elementów przednich foteli, pasów bezpieczeństwa, modułu sterowania i diagnostyki systemu poduszek powietrznych, kierownicy, zestawu wskaźników, wewnętrznych uszczelek drzwi wyłącznie z uszczelkami głośników, jakichkolwiek modułów poduszek powietrznych, podsufitki lub wykończenia słupków, przednich czujników, czujników zderzenia bocznego lub okablowania poduszek powietrznych.

Uwaga

Elektroniczne moduły sterujące poduszek powietrznych i napinaczy pasów bezpieczeństwa znajdują się wewnątrz konsoli środkowej. Dlatego w pobliżu tej konsoli nie wolno umieszczać jakichkolwiek przedmiotów wytwarzających pole magnetyczne.

Na osłonach poduszek powietrznych nie wolno umieszczać jakichkolwiek naklejek ani zasłaniać ich żadnymi przedmiotami. Uszkodzone osłony należy wymienić w warsztacie.



Każda poduszka powietrzna działa tylko raz. Poduszki, które zadziałały, należy niezwłocznie wymienić w warsztacie. Ponadto konieczna może być wymiana kierownicy, deski rozdzielczej, elementów jej poszycia, uszczelek drzwiowych, klamek i foteli.

Zabronione jest dokonywanie jakichkolwiek modyfikacji układów poduszek powietrznych, ponieważ wiąże się to z ryzykiem unieważnienia homologacji typu pojazdu.

Usterka

W przypadku wystąpienia usterki układu poduszek powietrznych zapala się lampka kontrolna , a na wyświetlaczu informacyjnym kierowcy pojawia się komunikat lub kod ostrzegawczy. Układ nie działa prawidłowo.

Przyczynę usterki należy usunąć w warsztacie.

Lampka kontrolna  poduszek powietrznych  96.

Foteliki dziecięce na przednim fotelu pasażera z poduszką powietrzną

Ostrzeżenie zgodne z normą ECE R94.02:



EN: NEVER use a rearward-facing child restraint on a seat protected by an ACTIVE AIRBAG in front of it, DEATH or SERIOUS INJURY to the CHILD can occur.

DE: Nach hinten gerichtete Kindersitze NIEMALS auf einem Sitz verwenden, der durch einen davor befindlichen AKTIVEN AIRBAG geschützt ist, da dies den TOD oder SCHWERE VERLETZUNGEN DES KINDES zur Folge haben kann.

FR: NE JAMAIS utiliser un siège d'enfant orienté vers l'arrière sur un siège protégé par un COUSSIN GONFLABLE ACTIF placé devant lui, sous peine d'infliger des BLESSURES GRAVES, voire MORTELLES à l'ENFANT.

ES: NUNCA utilice un sistema de retención infantil orientado hacia atrás en un asiento protegido por un AIRBAG FRONTAL ACTIVO. Peligro de MUERTE o LESIONES GRAVES para el NIÑO.

RU: ЗАПРЕЩАЕТСЯ устанавливать детское удерживающее устройство лицом назад на сиденье автомобиля, оборудованном фронтальной подушкой безопасности, если ПОДУШКА НЕ ОТКЛЮЧЕНА! Это

может привести к СМЕРТИ или СЕРЬЕЗНЫМ ТРАВМАМ РЕБЕНКА.

NL: Gebruik NOOIT een achterwaarts gericht kinderzitje op een stoel met een ACTIEVE AIRBAG ervoor, om DODELIJK of ERNSTIG LETSEL van het KIND te voorkomen.

DA: Brug ALDRIG en bagudvendt autostol på et forsæde med AKTIV AIRBAG, BARNET kan komme i LIVSFARE eller komme ALVORLIGT TIL SKADE.

SV: Använd ALDRIG en bakåtvänd barnstol på ett säte som skyddas med en framförvarande AKTIV AIRBAG. DÖDSFALL eller ALLVARLIGA SKADOR kan drabba BARNET.

FI: ÄLÄ KOSKAAN sijoita taaksepäin suunnattua lasten turvaistuinta istuimelle, jonka edessä on AKTIIVINEN TURVATYYNY, LAPSI VOI KUOLLA tai VAMMAUTUA VAKAVASTI.

NO: Bakovervendt barnesikringsutstyr må ALDRI brukes på et sete med AKTIV KOLLISJONSPUTE foran, da det kan

føre til at BARNET utsettes for LIVSFARE og fare for ALVORLIGE SKADER.

PT: NUNCA use um sistema de retenção para crianças voltado para trás num banco protegido com um AIRBAG ACTIVO na frente do mesmo, poderá ocorrer a PERDA DE VIDA ou FERIMENTOS GRAVES na CRIANÇA.

IT: Non usare mai un sistema di sicurezza per bambini rivolto all'indietro su un sedile protetto da AIRBAG ATTIVO di fronte ad esso: pericolo di MORTE o LESIONI GRAVI per il BAMBINO!

EL: ΠΟΤΕ μη χρησιμοποιείτε παιδικό κάθισμα ασφαλείας με φορά προς τα πίσω σε κάθισμα που προστατεύεται από μετωπικό ΕΝΕΡΓΟ ΑΕΡΟΣΑΚΟ, διότι το παιδί μπορεί να υποστεί ΘΑΝΑΣΙΜΟ ή ΣΟΒΑΡΟ ΤΡΑΥΜΑΤΙΣΜΟ.

PL: NIE WOLNO montować fotelika dziecięcego zwróconego tyłem do kierunku jazdy na fotelu, przed którym znajduje się WŁĄCZONA PODUSZKA POWIETRZNA. Niezastosowanie się do tego

zalecenia może być przyczyną ŚMIERCI lub POWAŻNYCH OBRAŻEŃ u DZIECKA.

TR: Arkaya bakan bir çocuk emniyet sistemini KESİNLİKLE önünde bir AKTİF HAVA YASTIĞI ile korunmakta olan bir koltukta kullanmayınız. ÇOCUK ÖLEBİLİR veya AĞIR ŞEKİLDE YARALANABİLİR.

UK: НИКОЛИ не використовуйте систему безпеки для дітей, що встановлюється обличчям назад, на сидінні з УВІМКНЕНОЮ ПОДУШКОЮ БЕЗПЕКИ, інакше це може призвести до СМЕРТІ чи СЕРІОЗНОГО ТРАВМУВАННЯ ДИТИНИ.

HU: SOHA ne használjon hátrafelé néző biztonsági gyerekléssel előlről AKTÍV LÉGZSÁKKAL védett ülésen, mert a GYERMEK HALÁLÁT vagy KOMOLY SÉRÜLÉSÉT okozhatja.

HR: NIKADA nemojte koristiti sustav zadržavanja za djecu okrenut prema natrag na sjedalu s AKTIVNIM ZRAČNIM JASTUKOM ispred njega, to bi moglo dovesti do SMRTI ili OZBILJNIH OZLJEDA za DIJETE.

SL: NIKOLI ne nameščajte otroškega varnostnega sedeža, obrnjenega v nasprotni smeri vožnje, na sedež z AKTIVNO ČELNO ZRAČNO BLAZINO, saj pri tem obstaja nevarnost RESNIH ali SMRTNIH POŠKODB za OTROKA.

SR: NIKADA ne koristiti bezbednosni sistem za decu u kome su deca okrenuta unazad na sedištu sa AKTIVNIM VAZDUŠNIM JASTUKOM ispred sedišta zato što DETE može da NASTRADA ili da se TEŠKO POVREDI.

MK: НИКОГАШ не користете детско седиште свртено наназад на седиште заштитено со АКТИВНО ВОЗДУШНО ПЕРНИЧЕ пред него, затоа што детето може ДА ЗАГИНЕ или да биде ТЕШКО ПОВРЕДЕНО.

BG: НИКОГА не използвайте детска седалка, гледаща назад, върху седалка, която е защитена чрез АКТИВНА ВЪЗДУШНА ВЪЗГЛАВНИЦА пред нея - може да се стигне до СМЪРТ или СЕРИОЗНО НАРАНЯВАНЕ на ДЕТЕТО.

RO: Nu utilizați NICIODATĂ un scaun pentru copil îndreptat spre partea din spate a mașinii pe un scaun protejat de un AIRBAG ACTIV în fața sa; acest lucru poate duce la DECESUL sau VĂTĂMAREA GRAVĂ a COPILULUI.

CS: NIKDY nepoužívejte dětský zádržný systém instalovaný proti směru jízdy na sedadle, které je chráněno před sedadlem AKTIVNÍM AIRBAGEM. Mohlo by dojít k VÁŽNĚMU PORANĚNÍ nebo ÚMRTÍ DÍTĚTE.

SK: NIKDY nepoužívajte detskú sedačku otočenú vzad na sedadle chránenom AKTÍVNÝM AIRBAGOM, pretože môže dôjsť k SMRTI alebo VÁŽNYM ZRANENIAM DIEŤAŤA.

LT: JOKIU BŪDU nemontuokite atgal atgręžtos vaiko tvirtinimo sistemas sėdynėje, prieš kurią įrengta AKTYVI ORO PAGALVĖ, nes VAIKAS GALI ŽŪTI arba RIMTAI SUSIŽALOTI.

LV: NEKĀDĀ GADĪJUMĀ neizmantojiet uz aizmuguri vērstu bērnu sēdekļi sēdvietā, kas tiek aizsargāta ar tās priekšā uzstādītu

AKTĪVU DROŠĪBAS SPILVENU, jo pretējā gadījumā BĒRNS var gūt SMAGAS TRAUMAS vai IET BOJĀ.

ET: ÄRGE kasutage tahapoole suunatud lapseturvaistet istmel, mille ees on AKTIIVSE TURVAPADJAGA kaitstud iste, sest see võib põhjustada LAPSE SURMA või TÕSISE VIGASTUSE.

MT: QATT tuża trażżin għat-tfal li jħares lejn in-naħa ta' wara fuq sit protett b' AIRBAG ATTIV quddiemu; dan jista' jikkawża I-MEWT jew GRIEHI SERJI lit-TFAL.

GA: Ná húsáid srian sábháilteachta linbh cúil RIAMH ar shuíochán a bhfuil mála aeir ag feidhmiú os a chomhair. Tá baol BÁIS nó GORTÚ DONA don PHÁISTE ag baint leis.

Oprócz ostrzeżenia wynikającego z normy ECE R94.02 obowiązuje zasada, że ze względów bezpieczeństwa nie wolno montować fotelika dziecięcego zwróconego przodem do kierunku jazdy na fotelu pasażera z włączoną poduszką powietrzną.

⚠ Niebezpieczeństwo

Nie montować fotelika dziecięcego na fotelu pasażera z włączoną poduszką powietrzną.

Naklejki poduszki powietrznej znajdują się po obu stronach osłony przeciwsłonecznej pasażera z przodu.

Wyłączenie poduszek powietrznych
↪ 66.

Czołowe poduszki powietrzne

W samochodzie mogą być zamontowane dwie czołowe poduszki powietrzne: jedna w kole kierownicy, a druga w desce rozdzielczej po stronie pasażera. Miejsca, w których je zamontowano, są oznaczone napisem **AIRBAG**.



Ponadto w pojeździe znajduje się naklejka ostrzegawcza umiejscowiona na boku deski rozdzielczej (widoczna po otwarciu przednich drzwi pasażera) lub na osłonie przeciwsłonecznej pasażera.

Poduszki przednie są uaktywniane w przypadku odpowiednio silnego uderzenia czołowego. Aby poduszki zadziałały, musi być włączony zapłon.

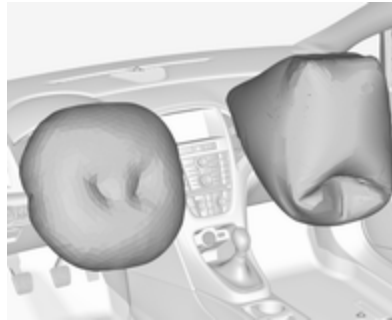

Uaktywnione poduszki tłumią uderzenie, dzięki czemu ryzyko odniesienia obrażeń górnej części ciała i głowy kierowcy i pasażera z przodu jest znacznie mniejsze.

⚠ Ostrzeżenie

Poduszki zapewniają optymalną ochronę tylko wtedy, gdy fotel jest ustawiony w prawidłowym położeniu.

Pozycja fotela ⇨ 50.

W obszarze, w którym rozwijają się poduszki powietrzne, nie mogą znajdować się jakiegokolwiek przedmioty.

Prawidłowo poprowadzić i zapiąć pas bezpieczeństwa. Tylko wtedy poduszka powietrzna może zapewnić ochronę.

Boczne poduszki powietrzne



Boczne poduszki powietrzne są montowane w oparciu każdego z foteli przednich. Miejsca, w których je zamontowano, są oznaczone napisem **AIRBAG**.

Poduszki boczne są uaktywniane w przypadku odpowiednio silnego uderzenia bocznego. Aby poduszki zadziałały, musi być włączony zapłon.



Uaktywnione poduszki powietrzne tłumią uderzenie, dzięki czemu w znacznym stopniu ograniczają ryzyko odniesienia obrażeń głowy i górnej części ciała w przypadku uderzenia bocznego.

⚠ Ostrzeżenie

W obszarze, w którym rozwijają się poduszki powietrzne, nie mogą znajdować się jakiegokolwiek przedmioty.

Uwaga

Należy używać wyłącznie pokrowców na siedzenia przeznaczonych dla danego modelu samochodu. Pokrowce nie mogą przesłaniać modułów poduszek powietrznych.

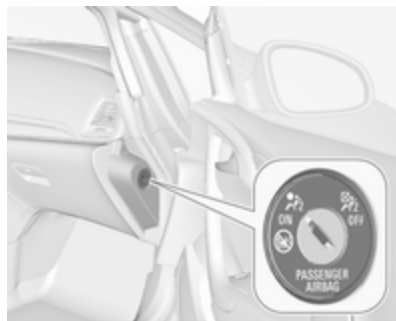

Wyłączenie poduszek powietrznych

Jeżeli na przednim fotelu pasażera ma być zamontowany fotelik dziecięcy, należy wyłączyć czołową poduszkę powietrzną pasażera. Boczne poduszki powietrzne, napinacze pasów bezpieczeństwa oraz wszystkie poduszki powietrzne dla fotela kierowcy pozostają włączone.



Poduszkę powietrzną pasażera można wyłączyć przy pomocy przełącznika uruchamianego kluczykiem, znajdującego się w prawej części deski rozdzielczej.

W celu wybrania odpowiedniego położenia przełącznika użyć kluczyka zapłonu:

-  OFF : czołowa poduszka powietrzna dla przedniego fotela pasażera jest wyłączona i nie zostanie napełniona w razie kolizji. Na konsoli centralnej ciągłym światłem świeci kontrolka  OFF. Można zamocować fotelik dziecięcy zgodnie z tabelą **Miejsca mocowania fotelików dziecięcych** ⇨ 71. Osoba dorosła nie może wtedy zajmować miejsca pasażera z przodu.
-  ON : czołowa poduszka powietrzna dla przedniego fotela pasażera jest włączona. Nie wolno montować fotelika dziecięcego.

Niebezpieczeństwo

Użytkowanie aktywnej poduszki powietrznej pasażera z przodu w połączeniu z fotelikiem dziecięcym może spowodować uraz śmiertelny.

Osoby dorosłe podróżujące na miejscu pasażera z przodu w przypadku, gdy wyłączona jest poduszka powietrzna, mogą ulec urazowi śmiertelnemu.



Jeśli świeci lampka kontrolna , czołowa poduszka powietrzna przedniego fotela pasażera zostanie napełniona w razie kolizji.

Świecenie obu lampek kontrolnych jednocześnie oznacza awarię układu. Stan systemu nie jest możliwy do określenia, w związku z czym nie wolno zajmować miejsca pasażera z przodu. W celu usunięcia usterki zwrócić się do warsztatu.

Stan poduszek powietrznych można zmieniać tylko podczas postoju oraz przy wyłączonym zapłonie.

Wybrany stan poduszek powietrznych pozostaje aktywny, aż zostanie zmieniony przez użytkownika.

Lampka kontrolna informująca o wyłączeniu poduszek powietrznych ⇨ 96.

Foteliki dziecięce

Zalecane jest stosowanie następujących fotelików dziecięcych, które są dopasowane do pojazdu:

- **Grupa 0, grupa 0+**
OPEL Baby Cradle, z podstawą ISOFIX lub bez, dla dzieci o masie ciała do 13 kg
- **Grupa I**
OPEL Duo, Britax Römer King, dla dzieci o masie ciała od 9 kg do 18 kg
- **Grupa II, grupa III**
OPEL Kid, OPEL Kidfix, dla dzieci o masie ciała od 15 kg do 36 kg

Korzystając z fotelików dziecięcych, należy przestrzegać poniższych instrukcji użytkowania i instalacji, jak również instrukcji producenta fotelika dziecięcego.

Konieczne jest także bezwarunkowe przestrzeganie obowiązujących w danym kraju przepisów. W niektórych

krajach fotelik dziecięcy można zamocować wyłącznie w ściśle określonych miejscach.

Ostrzeżenie

Jeśli na przednim fotelu pasażera ma być zamontowany fotelik dziecięcy, należy wyłączyć system poduszek powietrznych dla tego fotela; w przeciwnym razie uaktywnienie poduszek powietrznych może spowodować uraz śmiertelny u dziecka.

Dotyczy to zwłaszcza sytuacji przewożenia dziecka w foteliku zamontowanym tyłem do kierunku jazdy.

Wyłączenie poduszek powietrznych ⇨ 66.

Naklejka poduszki powietrznej ⇨ 61.

Ostrzeżenie

Używając fotelika dziecięcego na tylnych fotelach, należy upewnić się, że oparcia są zatrzaśnięte bezpiecznie w pozycji pionowej.

Dobór właściwego fotelika

Tyłna kanapa to najdogodniejsze miejsce do zamocowania fotelika dziecięcego.

Dziecko w samochodzie powinno być jak najdłużej przewożone tyłem do kierunku jazdy. W razie wypadku powoduje to mniejsze ryzyko obrażeń kręgosłupa dziecka, który jest znacznie mniej wytrzymały niż u osoby dorosłej.

Odpowiednie są foteliki dziecięce, które spełniają wymagania obowiązujących przepisów UN ECE. Sprawdzić lokalnie obowiązujące przepisy w zakresie obowiązku korzystania z fotelików dziecięcych.

Sprawdzić czy mocowany fotelik dziecięcy jest zgodny z typem samochodu.

Sprawdzić czy miejsce zamocowania fotelika dziecięcego w samochodzie jest właściwe, zob. poniższe tabele.

Dziecko powinno wsiadać i wysiadać z samochodu wyłącznie po stronie chodnika lub pobocza.

Jeśli fotelik nie jest używany, należy umocować go pasem bezpieczeństwa lub wyjąć z samochodu.

Uwaga

Nie wolno mocować żadnych przedmiotów do fotelików ani nie pokrywać fotelików żadnymi dodatkowymi materiałami.

Fotelik dziecięcy poddany obciążeniom podczas wypadku drogowego musi zostać wymieniony na nowy.

Foteliki dziecięce można zamocować za pomocą następujących elementów:

- Trzypunktowe pasy bezpieczeństwa
- Zaczepy ISOFIX
- Punkt mocowania pasa Top-tether

Trzypunktowe pasy bezpieczeństwa

Foteliki dziecięce można zamocować za pomocą trzypunktowych pasów bezpieczeństwa. W zależności od rozmiaru używanych fotelików, na tylnych siedzeniach można zamocować do trzech fotelików dziecięcych. Po zamocowaniu fotelika należy napiąć pas bezpieczeństwa ↻ 71.

Foteliki dziecięce ISOFIX

Fotelik dziecięcy ISOFIX dopuszczony do użycia w tym modelu samochodu należy zamocować do odpowiednich zaczepów ISOFIX w samochodzie. Miejsca mocowania fotelików dziecięcych ISOFIX przeznaczonych do określonego pojazdu są oznaczone w tabeli symbolem IL ↻ 71.



Przed zamontowaniem fotelika dziecięcego wymontować owiewkę ↻ 44 i w razie potrzeby tylny zagłówek ↻ 71.

Zaczepy systemu ISOFIX są oznaczone symbolami ISOFIX znajdującymi się na oparciach.

Punkty mocowania pasa Top-tether

Samochód jest wyposażony w dwa punkty mocowania z tyłu oparcia foteli tylnych.

Punkty mocowania pasa Top-Tether są oznaczone symbolem

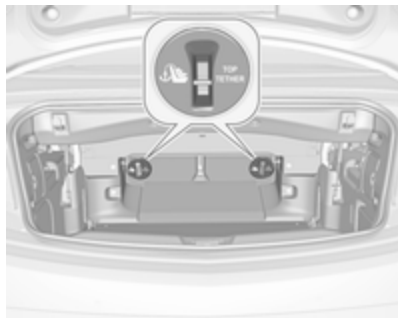

Oprócz użycia mocowania ISOFIX
zapiąć taśmy Top-Tether w punktach
mocowania fotelika dziecięcego
Top-Tether z tyłu oparcia tylnych foteli.
Składanie oparcia tylnych foteli ⇨ 76.

Przed zamontowaniem fotelika
dziecięcego wymontować owiewkę
⇨ 44 i w razie potrzeby tylny zagłówek
⇨ 71.

Miejsca mocowania uniwersalnych
fotelików dziecięcych ISOFIX są
oznaczone w tabeli symbolem IUF
⇨ 71.

Miejsca mocowania fotelików dziecięcych

Dozwolone warianty mocowania fotelików dziecięcych

| Kategoria wagowa | Przedni fotel pasażera | | Fotele tylne |
|---------------------------|------------------------------|-------------------------------|----------------|
| | poduszki powietrzne włączone | poduszki powietrzne wyłączone | |
| Grupa 0: do 10 kg | X | U ¹ | U |
| Grupa 0+: do 13 kg | X | U ¹ | U |
| Grupa I: od 9 do 18 kg | X | U ¹ | U ² |
| Grupa II: od 15 do 25 kg | X | X | U |
| Grupa III: od 22 do 36 kg | X | X | U |

¹ : Jeśli fotelik dziecięcy jest przymocowany za pomocą trzypunktowego pasa bezpieczeństwa, przesunąć fotel do tylnej strefy regulacji i ustawić siedzisko fotela w najwyższym położeniu. Wyregulować oparcie fotela do pozycji pionowej, tak aby zapewnić odpowiednie napięcie pasa po stronie zamka.

² : Wymontować tylny zagłówek, jeśli używane są foteliki dziecięce należące do tej grupy wagowej ⇨ 48.

U : Bez ograniczeń w połączeniu z trzypunktowym pasem bezpieczeństwa.

X : Brak dopuszczalnych fotelików dziecięcych dla tego zakresu wagowego.

Dozwolone warianty mocowania systemu fotelików dziecięcych ISOFIX

| Kategoria wagowa | Rozmiar | Mocowanie | Przedni fotel pasażera | Fotele tylne |
|--------------------|---------|-----------|------------------------|--------------|
| Grupa 0: do 10 kg | E | ISO/R1 | X | IL* |
| Grupa 0+: do 13 kg | E | ISO/R1 | X | IL* |
| | D | ISO/R2 | X | IL* |
| | C | ISO/R3 | X | IL* |

| Kategoria wagowa | Rozmiar | Mocowanie | Przedni fotel pasażera | Fotele tylne |
|---------------------------|---------|-----------|------------------------|--------------|
| Grupa I: od 9 do 18 kg | D | ISO/R2 | X | IL* |
| | C | ISO/R3 | X | IL* |
| | B | ISO/F2 | X | IL, IUF** |
| | B1 | ISO/F2X | X | IL, IUF** |
| | A | ISO/F3 | X | IL, IUF** |
| Grupa II: od 15 do 25 kg | | | X | IL |
| Grupa III: od 22 do 36 kg | | | X | IL |

IL : Dopuszczalne w przypadku określonych fotelików dziecięcych ISOFIX z kategorii „dla określonego pojazdu” (specific-vehicle), „ograniczone stosowanie” (restricted) lub „półuniwersalne” (semi-universal). Fotelik dziecięcy ISOFIX musi być zatwierdzony do stosowania w danym typie samochodu.

IUF : Dopuszczalne w przypadku uniwersalnych fotelików dziecięcych ISOFIX mocowanych przodem do kierunku jazdy, zatwierdzonych do stosowania w danej kategorii wagowej.

X : Brak zatwierdzonych fotelików dziecięcych ISOFIX dla tej kategorii wagowej.

* : Przesunąć fotel przedni znajdujący się przed fotelikiem dziecięcym do przodu tak bardzo, jak to konieczne.

** : Wymontować odpowiedni tylny zagłówek, jeśli używane są foteliki dziecięce o tym rozmiarze ⇨ 48.

Rozmiar i typ fotelika ISOFIX

A - ISO/F3 : Fotelik skierowany przodem do kierunku jazdy, przeznaczony dla dużych dzieci o wadze z zakresu od 9 do 18 kg.

B - ISO/F2 : Fotelik skierowany przodem do kierunku jazdy, przeznaczony dla mniejszych dzieci o wadze z zakresu od 9 do 18 kg.

B1 - ISO/F2X : Fotelik skierowany przodem do kierunku jazdy, przeznaczony dla mniejszych dzieci o wadze z zakresu od 9 do 18 kg.

C - ISO/R3 : Fotelik skierowany tyłem do kierunku jazdy, przeznaczony dla dużych dzieci o wadze do 18 kg.

D - ISO/R2 : Fotelik skierowany tyłem do kierunku jazdy, przeznaczony dla mniejszych dzieci o wadze do 18 kg.

E - ISO/R1 : Fotelik skierowany tyłem do kierunku jazdy, przeznaczony dla młodszych dzieci o wadze do 13 kg.

Schowki

| | |
|--|-----------|
| Schowki | 73 |
| Schówek w desce rozdzielczej .. | 73 |
| Uchwyty na napoje | 74 |
| Przedni schówek | 75 |
| Schówek w podłokietniku | 75 |
| Schówek w konsoli środkowej ... | 75 |
| Przestrzeń bagażowa | 76 |
| Tylny schówek | 79 |
| Tylna osłona podłogowa | 79 |
| Zaczepty stabilizacyjne | 79 |
| Trójkąt ostrzegawczy | 80 |
| Apteczka pierwszej pomocy | 80 |
| Informacje dotyczące przewożenia bagażu | 80 |

Schowki

⚠ Ostrzeżenie

Nie przechowywać ciężkich lub ostrych przedmiotów w schowkach. W przeciwnym razie, jeśli w wyniku gwałtownego hamowania, nagłej zmiany kierunku jazdy lub wypadku dojdzie do otwarcia pokrywy schowka, przedmioty wyrzucone do wnętrza kabiny mogą spowodować obrażenia ciała u osób podróżujących pojazdem.

Schowek w desce rozdzielczej



W schowku w desce rozdzielczej znajduje się uchwyt na pióro, uchwyt na kartę kredytową, pojemnik na monety i adapter do nakrętek mocujących koła.



W czasie jazdy schowek w desce rozdzielczej powinien być zamknięty. Można go zamknąć kluczykiem pojazdu.

Uchwyty na napoje

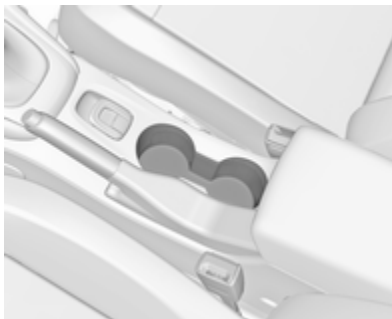

Uchwyty na napoje znajdują się w konsoli środkowej.



W zależności od wariantu wyposażenia, w konsoli środkowej pod osłoną mogą być dostępne uchwyty na napoje.

Przesunąć osłonę w tył. Butelki można przechowywać po złożeniu środkowej półki ⇨ 75.



Dodatkowe uchwyty na napoje znajdują się między tylnymi fotelami.

Przedni schowek

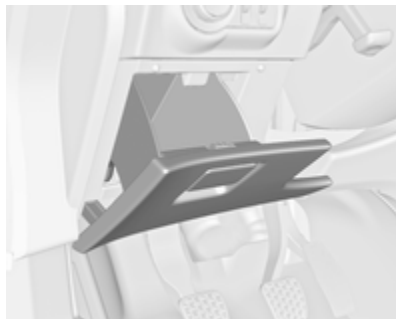

Schowek znajduje się obok kierownicy.

Schowek w podłokietniku

Schowek pod przednim podłokietnikiem

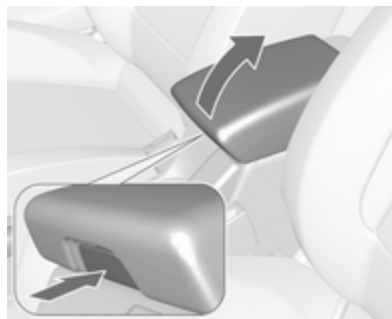

Wcisnąć przycisk i podnieść podłokietnik. Podłokietnik musi być przesunięty maksymalnie do tyłu.

Schowek w konsoli środkowej

Przednia konsola

W zależności od wersji, schowek może znajdować się pod pokrywą. Przesunąć osłonę w tył.

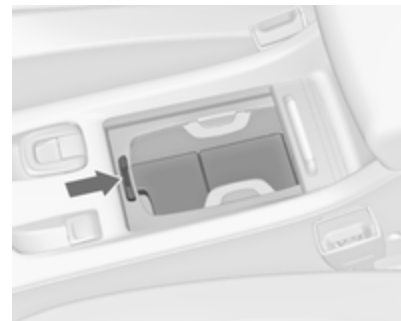

Nacisnąć przycisk, aby wyjąć ramkę uchwytu na napoje. Ramkę można przechować w schowku w desce rozdzielczej.

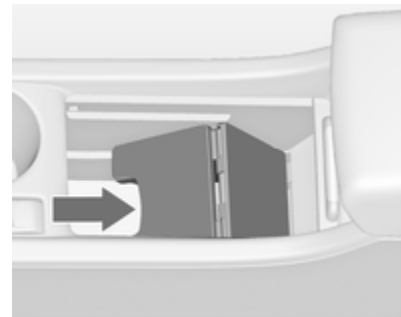

Kolejny schowek znajduje się pod środkową półką. Złożyć środkową półkę i zablokować w położeniu pionowym. Ramkę uchwytu na napoje można ponownie zamocować w celu przechowywania butelek.

Tylna konsola



Wyciągnąć szufladkę.

Przeostrog

Nie używać do popiołu ani innych żarzących się przedmiotów.

Przestrzeń bagażowa

Powiększanie przestrzeni bagażowej

Składanie przegrody bagażnika

Aby powiększyć bagażnik po zamknięciu miękkiego dachu, można złożyć przegrodę.

- Zamknąć miękki dach ⇨ 37.
- Otworzyć pokrywę bagażnika ⇨ 26.

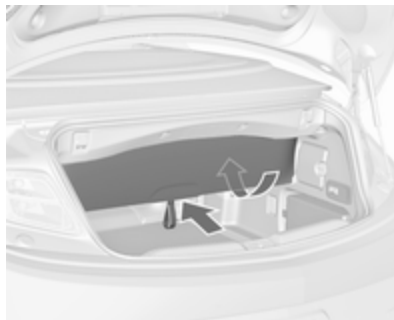

- Aby złożyć przegrodę bagażnika, należy ją pchnąć w sąsiedztwie pętli do góry i do wewnątrz.



- Aby rozłożyć przegrodę bagażnika, należy pociągnąć pętlę w dół i do tyłu. Otwór przejściowy z klapą musi być zamknięty w pozycji pionowej i zapięty rzepami.

Przy uruchomionym lub przy otwartym miękkim dachu przegroda bagażnika musi być rozłożona.



Rozsunąć roletę
bagażową, aby
uruchoić dach

Jeśli w momencie naciśnięcia przełącznika w celu otwarcia miękkiego dachu przegroda bagażnika nie jest w pełni rozłożona, w tym otwór przejściowy z klapą za tylnymi fotelami, włącza się brzęczyk ostrzegawczy i na wyświetlaczu informacyjnym kierowcy pojawia się komunikat.

Składanie oparc tylnych foteli

Aby dodatkowo powiększyć bagażnik lub uzyskać dostęp do torby z owiewkami, można złożyć oba oparcia tylnych foteli.

⚠ Ostrzeżenie

Przy obsłudze elektrycznie składanych tylnych foteli należy stosować ostrożność. Oparcie fotela składa się ze znaczną siłą. Istnieje niebezpieczeństwo odniesienia obrażeń ciała, zwłaszcza u dzieci.

Należy upewnić się, że do tylnych foteli nic nie jest przymocowane i że nic nie znajduje się na siedziśkach.

- Wymontować dużą owiewkę jeśli jest zamontowana ⇨ 44.
- Nacisnąć zaczepy i docisnąć zagłówki w dół ⇨ 48.

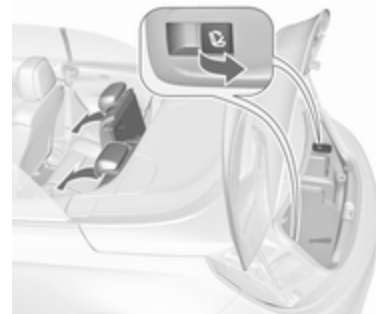

- Pociągnąć przełącznik zwalniający  w bagażniku z jednej lub z obu stron, aby złożyć oparcia na siedzisko.
- W celu rozłożenia podnieść oparcie i przesunąć je do pozycji wyprostowanej, aż nastąpi słyszalne zatrzaśnięcie blokady położenia.

Przeostoga

W przypadku załadunku pojazdu z kabiny pasażerskiej złożyć przegrodę przestrzeni bagażowej.

W przeciwnym razie przegroda przestrzeni bagażowej może zostać uszkodzona.

⚠ Ostrzeżenie

Przed rozpoczęciem jazdy należy się upewnić, że rozłożone oparcia zostały prawidłowo zablokowane. Niezastosowanie się do tego zalecenia może doprowadzić do obrażeń ciała i uszkodzenia ładunku lub pojazdu podczas gwałtownego hamowania lub wypadku.

Otwór przejściowy z klapą za tylnymi fotelami

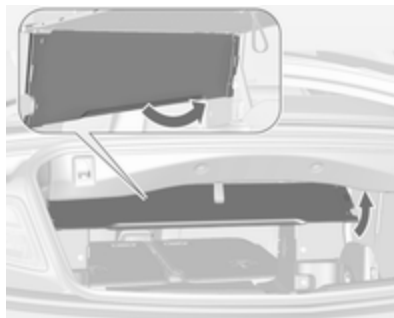

W celu przewiezienia długich przedmiotów w bagażniku można otworzyć otwór przejściowy z klapą między bagażnikiem a kabiną samochodu:

- Wymontować dużą owiewkę lub torbę z owiewkami za tylnymi fotelami ⇨ 44.
- Zamknąć miękki dach ⇨ 37.
- Pchnąć przegrodę bagażnika w sąsiedztwie pętli do góry i do wewnątrz ⇨ 76.

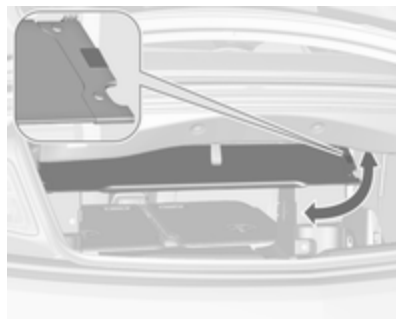

- Otworzyć otwór przejściowy, obracając klapę do góry, w położenie poziome. Klapę mocuje się w położeniu otwarcia lub zamknięcia za pomocą zapięć typu „rzep”.
- Złożyć oparcia tylnych foteli, pociągając przełączniki zwalniające  w przestrzeni bagażowej.
- Aby zamknąć otwór przejściowy, obrócić klapę w dół i zamocować w położeniu pionowym zapięciem typu „rzep”.

Rozłożyć przegrodę bagażnika pociągając pętlę w dół i do przodu, aby otworzyć miękki dach. Klapa otworu przejściowego musi być zamknięta w pozycji pionowej.

Tylny schowek

Haczyki na torby z zakupami

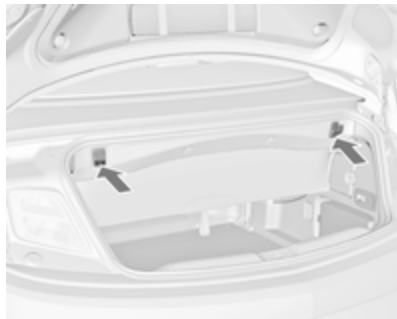

Haczyki na górnej krawędzi bagażnika służą do zawieszania toreb z zakupami. Maksymalne obciążenie: 5 kg.

Tylna osłona podłogowa

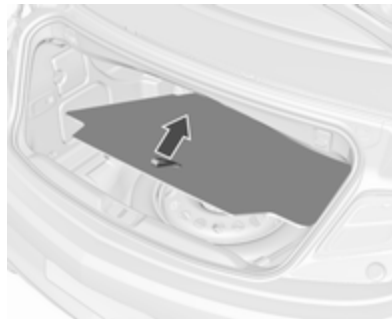

Tylną osłonę podłogową można unieść i wyjąć. Pod osłoną znajduje się koło zapasowe, narzędzia samochodowe i zestaw do naprawy opon.

Zaczepty stabilizacyjne

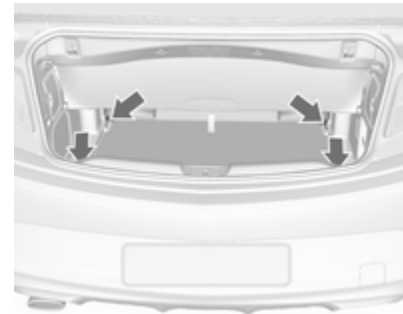

Zaczepty stabilizacyjne są przeznaczone do zabezpieczania przedmiotów przed przesuwaniem się, np. przy użyciu pasów mocujących lub siatki ładunkowej.

Trójkąt ostrzegawczy

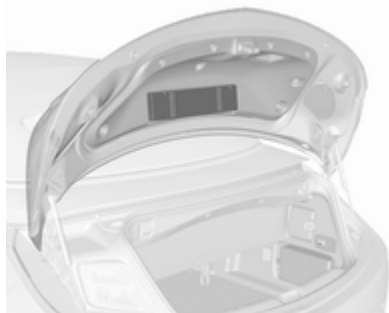

Trójkąt ostrzegawczy jest schowany po wewnętrznej stronie pokrywy bagażnika, pod taśmami.

Apteczka pierwszej pomocy



Apteczka pierwszej pomocy jest schowana pod taśmą po prawej stronie przestrzeni bagażowej.

Informacje dotyczące przewożenia bagażu

- Ciężkie przedmioty powinny być jak najbardziej wysunięte do przodu. Upewnić się, że oparcia są prawidłowo zablokowane. Jeśli przedmioty takie są układane piętrowo, najcięższe powinny zostać umieszczone na spodzie.
- Zapobiec przesuwaniu się przedmiotów przez unieruchomienie ich taśmami przymocowanymi do zaczepów stabilizacyjnych ⇨ 79.
- W przestrzeni bagażowej torby z zakupami można wieszać na haczykach ⇨ 79. Maksymalne obciążenie: 5 kg na haczyk.
- Podczas przewożenia przedmiotów w przestrzeni bagażowej, oparcia tylnych foteli nie mogą być pochylone do przodu.

- Nie wolno umieszczać żadnych przedmiotów na desce rozdzielczej; nie wolno zakrywać czujnika znajdującego się w górnej części deski rozdzielczej.
- Przewożony ładunek nie może utrudniać posługiwania się pedałami, hamulcem postojowym i dźwignią zmiany biegów ani ograniczać swobody ruchu kierowcy. W kabinie samochodu nie wolno przewozić jakichkolwiek niezabezpieczonych (nieprzytwierdzonych) przedmiotów.
- Nie wolno umieszczać żadnych przedmiotów na osłonach pałąków przeciwkapatążowych za zagłówkami.
- Nie wolno jeździć z otwartą klapą tylną.

Ostrzeżenie

Należy zawsze upewnić się, że ładunek w pojeździe jest bezpiecznie umocowany. W

przeciwnym wypadku przedmioty mogą przemieszczać się wewnątrz pojazdu, powodując obrażenia ciała lub uszkodzenie ładunku bądź samochodu.

- Ładowność jest różnicą pomiędzy dopuszczalną masą całkowitą (patrz tabliczka identyfikacyjna ⇨ 257) a masą własną pojazdu gotowego do drogi.

W celu obliczenia ładowności należy wpisać dane samochodu w tabelę mas na początku podręcznika.

Zgodnie z wymogami UE masa własna obejmuje szacunkową masę kierowcy (68 kg), bagażu (7 kg) i wszystkich płynów (zbiornik paliwa napełniony w 90%).

Wyposażenie dodatkowe i opcjonalne zwiększa masę własną pojazdu.

Wskaźniki i przyrządy

Elementy sterujące 83

| | |
|--|----|
| Regulacja położenia kierownicy | 83 |
| Elementy sterujące na kole kierownicy | 83 |
| Podgrzewane koło kierownicy ... | 84 |
| Sygnal dźwiękowy | 84 |
| Wycieraczki i spryskiwacze przedniej szyby | 85 |
| Temperatura zewnętrzna | 86 |
| Zegar | 87 |
| Gniazdko zasilania | 88 |
| Zapalniczka | 89 |
| Popielniczki | 89 |

Kontrolki ostrzegawcze, zegary i wskaźniki 90

| | |
|--|----|
| Zestaw wskaźników | 90 |
| Prędkościomierz | 90 |
| Licznik przebiegu całkowitego ... | 90 |
| Licznik przebiegu dziennego | 90 |
| Obrotomierz | 91 |
| Wskaźnik poziomu paliwa | 91 |
| Wskaźnik temperatury płynu chłodzącego | 91 |

| | |
|--|-----|
| Wyświetlacz serwisowy | 92 |
| Lampki kontrolne | 93 |
| Kierunkowskazy | 95 |
| Lampka kontrolna pasa bezpieczeństwa | 96 |
| Poduszki powietrzne, napinacze pasów bezpieczeństwa i pałaki przeciwkapotażowe | 96 |
| Wyłączanie poduszek powietrznych | 96 |
| Układ ładowania akumulatora ... | 97 |
| Lampka kontrolna silnika | 97 |
| Układ hamulcowy i sprzęgłowy . | 97 |
| Nacisnąć pedał | 98 |
| Hamulec postojowy sterowany elektrycznie | 98 |
| Usterka hamulca postojowego sterowanego elektrycznie | 98 |
| Układ ABS | 98 |
| Zmiana biegu na wyższy | 99 |
| Wspomaganie układu kierowniczego | 99 |
| System ostrzegania o opuszczeniu pasa ruchu | 99 |
| Układ stabilizacji toru jazdy wyłączony | 99 |
| Elektroniczny układ stabilizacji toru jazdy i kontroli trakcji | 99 |
| Układ kontroli trakcji wyłączony | 100 |

| | |
|--|-----|
| Filtr spalin | 100 |
| Układ monitorowania ciśnienia w oponach | 100 |
| Ciśnienie oleju silnikowego | 100 |
| Niski poziom paliwa | 101 |
| Immobilizer | 101 |
| Światła zewnętrzne | 101 |
| Światła drogowe | 101 |
| Funkcja doświetlania światłami drogowymi | 101 |
| System adaptacyjnego oświetlenia drogi | 101 |
| Przednie światła przeciwmgielne | 102 |
| Tylne światło przeciwmgielne .. | 102 |
| Automatyczna kontrola prędkości | 102 |
| Wykryto pojazd z przodu | 102 |
| Sygnalizator otwartych drzwi ... | 102 |

Wyświetlacze 102

| | |
|---|-----|
| Wyświetlacz informacyjny kierowcy | 102 |
| Wyświetlacz informacyjny | 107 |

Komunikaty pokazywane na wyświetlaczu 109

| | |
|--|-----|
| Ostrzeżenia akustyczne | 110 |
| Komunikat dotyczący napięcia baterii | 111 |

Personalizacja ustawień 111

| | |
|---------------------------|-----|
| Usługa telematyczna | 116 |
| OnStar | 116 |

Elementy sterujące

Regulacja położenia kierownicy

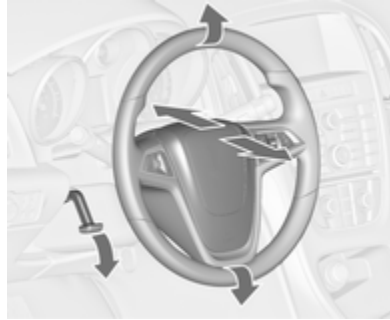

Odblokować dźwignię, wyregulować położenie kierownicy, a następnie zablokować dźwignię i upewnić się, że kierownica jest prawidłowo unieruchomiona.

Nie dokonywać regulacji kierownicy, jeśli samochód nie został unieruchomiony i nie wyłączono blokady kierownicy.

Elementy sterujące na kole kierownicy



Za pomocą elementów sterujących znajdujących się na kierownicy można obsługiwać system Infotainment, niektóre systemy wspomaganie kierowcy i podłączony telefon komórkowy.

Więcej informacji znajduje się w instrukcji obsługi systemu Infotainment.

Systemy wspomaganie kierowcy
↪ 171.

Podgrzewane koło kierownicy



Do uaktywniania ogrzewania służy . Włączenie jest sygnalizowane zapaleniem diody kontrolnej w przycisku.



Zaznaczone miejsca trzymania kierownicy są podgrzewane szybciej i do wyższej temperatury niż pozostała jej część.

Podgrzewanie działa, gdy pracuje silnik lub gdy włączona jest funkcja Autostop.

System stop-start ⇨ 153.

Sygnał dźwiękowy



Nacisnąć przycisk .

Wycieraczki i spryskiwacze przedniej szyby

Wycieraczki przedniej szyby

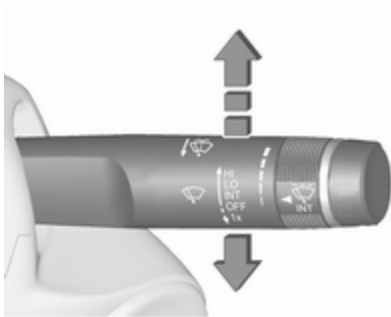

- HI** : praca szybka
LO : praca powolna
INT : praca przerywana
 lub
 automatyczna praca wycieraczek sterowana czujnikiem deszczu
OFF : wyłączone

Aby przetrzeć szybę przednią tylko raz w sytuacji, gdy wycieraczki są wyłączone, wystarczy popchnąć dźwignię w dół w pozycję **1x**.

Wycieraczek nie wolno włączać, gdy szyby są oblodzone.

Przed wjazdem do myjni wycieraczki należy wyłączyć.

Regulowany czas trwania cyklu pracy wycieraczek



Dźwignia wycieraczek w położeniu **INT**.

Aby dostosować częstotliwość pracy wycieraczek, obrócić pokrętło regulacyjne.

Regulacja czułości czujnika deszczu



Dźwignia wycieraczek w położeniu **INT**.

Aby wyregulować czułość czujnika deszczu, obrócić pokrętło regulacyjne.

Czujnik deszczu rejestruje ilość wody na przedniej szybie, a następnie odpowiednio reguluje częstotliwość i prędkość pracy wycieraczek.

Po 20 sekundach bez wycierania ramiona wycieraczek przesuwają się nieco w dół do pozycji spoczynkowej.



Czujnik należy utrzymywać w czystości i nie dopuszczać do oblodzenia.

Spryskiwacze przedniej szyby i zmywacze reflektorów



Pociągnąć dźwignię. Szyba przednia zostanie spryskana płynem, a wycieraczka wykona kilka cykli pracy.

Temperatura zewnętrzna

Spadek temperatury sygnalizowany jest natychmiast, a jej wzrost z pewnym opóźnieniem.

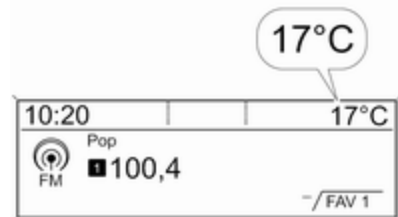

Na ilustracji pokazano graficzny wyświetlacz informacyjny



Na ilustracji pokazano kolorowy wyświetlacz informacyjny

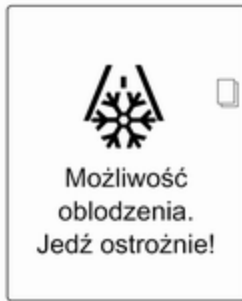

Jeśli temperatura zewnętrzna spadnie do 3 °C, na wyświetlaczu informacyjnym kierowcy pojawi się komunikat ostrzegawczy.

Ostrzeżenie

Jezdnia może być oblodzona nawet wówczas, gdy wyświetlacz pokazuje temperaturę kilku stopni powyżej 0 °C.

Zegar

Data i godzina jest pokazywana na wyświetlaczu informacyjnym.

Ustawianie daty i godziny

CD 400plus/CD 400/CD 300

Nacisnąć **CONFIG**. Wyświetli się menu **Ustawienia**.

Wybrać pozycję **Czas Data**.

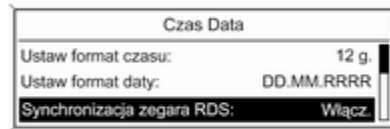

20136

Możliwe do wybrania opcje ustawień:

- **Ustaw czas:** Zmiana godziny na wyświetlaczu.
- **Ustaw datę:** Zmiana daty na wyświetlaczu.
- **Ustaw format wyświetlania czasu:** Przelączenie zegara między trybem **12 g.** i **24 g.**.

- **Ustaw format daty:** Przelączenie daty między formatem **MM/DD/RRRR** i **DD.MM.RRRR**.
- **Wyświetl zegar:** Włączanie/wyłączanie wskazania godziny na wyświetlaczu.
- **Synchronizacja zegara RDS:** Większość nadajników VHF emituje sygnał zawierający kody systemu RDS umożliwiające automatyczne skorygowanie czasu wskazywanego przez zegar. Synchronizacja czasu przez system RDS może potrwać kilka minut. Niektóre nadajniki nie nadają poprawnego sygnału czasowego. W takiej sytuacji zaleca się wyłączyć funkcję automatycznej synchronizacji zegara.

Personalizacja ustawień ⇨ 111.

Ustawianie daty i godziny

Navi 950/Navi 650/CD 600

Nacisnąć **Config**, a następnie z menu wybrać pozycję **Czas i data**, aby wyświetlić odpowiednie podmenu.

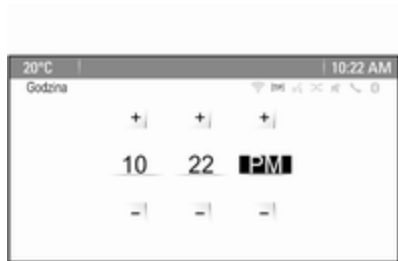

Uwaga

W przypadku włączenia **Synchronizacja zegara RDS** godzina i data zostają automatycznie ustawione przez system.

Więcej informacji można znaleźć w instrukcji obsługi systemu audio-nawigacyjnego.

Ustawianie godziny

Aby ustawić godzinę, wybrać **Ustaw czas** pozycję menu. Obrócić pokrętko wielofunkcyjne, aby wprowadzić pierwsze ustawienie.

Nacisnąć pokrętko wielofunkcyjne, aby potwierdzić wybór. Zaznaczone kolorem tło przesuwa się do następnego ustawienia.

Wprowadzić wszystkie ustawienia.

Ustawianie daty

Aby ustawić godzinę, wybrać **Ustaw datę** pozycję menu. Obrócić pokrętko wielofunkcyjne, aby wprowadzić pierwsze ustawienie.

Nacisnąć pokrętko wielofunkcyjne, aby potwierdzić wybór. Zaznaczone kolorem tło przesuwa się do następnego ustawienia.

Wprowadzić wszystkie ustawienia.

Format godziny

Aby wybrać żądany format godziny, wybrać **Ustaw format czasu**. Włączyć **12 godzin** lub **24 godz.**

Personalizacja ustawień ⇨ 111.

Gniazdko zasilania



Gniazdko zasilania 12 V znajduje się w przedniej konsoli.



Kolejne gniazdko zasilania 12 V znajduje się w tylnej konsoli. Zdjąć osłonę w dół.

Maksymalny dopuszczalny pobór energii elektrycznej z gniazdka wynosi 120 wat.

Przy wyłączonym zapłonie gniazdka są pozbawione zasilania. Dodatkowo gniazdka są wyłączane w przypadku niskiego napięcia akumulatora pojazdu.

Podłączane urządzenia muszą być zgodne z wymaganiami normy DIN VDE 40 839 dotyczącej zgodności elektromagnetycznej.

Do gniazdka nie należy podłączać żadnych źródeł zasilania, np. ładowarek czy akumulatorów.

Zastosowanie nieodpowiednich wtyków może spowodować uszkodzenie gniazdka.

System stop-start ⇨ 153.

Zapalniczka



Zapalniczka jest umiejscowiona w przedniej konsoli.

Wcisnąć wkład zapalniczki. Po rozżarzeniu się spirali dopływ prądu zostanie automatycznie przerwany. Wyciągnąć zapalniczkę.

Popielniczki

Przeostroga

Popielniczki służą wyłącznie do gromadzenia popiołu; nie należy do nich wrzucać łatwopalnych śmieci.



Przenośną popielniczkę można umieścić w uchwytach na napoje.

Kontrolki ostrzegawcze, zegary i wskaźniki

Zestaw wskaźników

W niektórych wersjach samochodu po włączeniu zapłonu strzałki wskaźników na desce rozdzielczej wykonują pełny obrót (aż do położenia granicznego).

Prędkościomierz



Wskazuje prędkość jazdy samochodu.

Licznik przebiegu całkowitego



W dolnym wierszu jest wyświetlany całkowity przebieg samochodu w kilometrach.

Licznik przebiegu dziennego



$\nearrow \searrow$ wyświetla przebieg zarejestrowany od czasu ostatniego wyzerowania licznika.

Dwa liczniki przebiegu dziennego można wybierać dla różnych podróży. Przełączanie między stroną $\nearrow \searrow 1$ i stroną $\nearrow \searrow 2$ odbywa się za pomocą pokrętki na dźwigni kierunkowskazów.

Oba liczniki przebiegu dziennego można zerować oddzielnie przy włączonym zapłonie: należy wybrać odpowiednią stronę, nacisnąć i

przytrzymać gałkę zerowania przez kilka sekund lub nacisnąć **SET/CLR** na dźwigni kierunkowskazów.

Licznik przebiegu dziennego wskazuje odległość do 9999 km, a następnie ponownie zaczyna odmierzać dystans od 0.

Wyświetlacz informacyjny kierowcy
 ⇨ 102.

Obrotomierz



Wyświetla prędkość obrotową silnika. Ze względu na oszczędność paliwa silnik powinien na każdym biegu pracować z jak najniższą prędkością obrotową.

Przeostroga

Strzałka obrotomierza nie powinna nigdy znajdować się w czerwonej strefie oznaczającej zbyt wysoką prędkość obrotową. Istnieje wówczas niebezpieczeństwo uszkodzenia silnika.

Wskaźnik poziomu paliwa



Pokazuje poziom paliwa w zbiorniku.

Zapalenie się lampki kontrolnej ● oznacza niski poziom paliwa w zbiorniku. Kiedy lampka zacznie migać, należy natychmiast zatankować paliwo.

Nie wolno dopuszczać do całkowitego opróżnienia zbiornika paliwa!

Ponieważ w zbiorniku zawsze znajduje się pewna ilość paliwa, przy tankowaniu można włączyć jego mniejszą ilość, niż przewiduje to pojemność całkowita zbiornika.

Wskaźnik temperatury płynu chłodzącego



Pokazuje temperaturę płynu chłodzącego silnika.

| | |
|----------------------|--|
| lewa część skali | : temperatura robocza silnika nie została jeszcze osiągnięta |
| środkowa część skali | : normalna temperatura pracy silnika |
| prawa część skali | : temperatura jest zbyt wysoka |

Przeestroga

W przypadku zbyt wysokiej temperatury płynu chłodzącego zatrzymać samochód i wyłączyć silnik. Niebezpieczeństwo uszkodzenia silnika. Sprawdzić poziom płynu chłodzącego.

Wyświetlacz serwisowy

Układ kontroli żywotności oleju silnikowego informuje kierowcę, gdy wymagana jest wymiana oleju i filtra. W zależności od warunków eksploatacyjnych częstotliwość

pojawiania się informacji o wymaganej wymianie oleju i filtra może się zmieniać.

Gdy układ obliczy, że nastąpiło całkowite zużycie oleju silnikowego, na wyświetlaczu informacyjnym kierowcy pojawi się komunikat ostrzegawczy. Należy wtedy zlecić warsztatowi wymianę oleju silnikowego i filtra w ciągu tygodnia lub przed przejechaniem 500 km (w zależności od tego, co nastąpi wcześniej).

Może to być wymiana zlecana dodatkowo lub wykonywana w ramach przeglądu okresowego.

Aby wyświetlić pozostały czas eksploatacji oleju silnikowego, użyć przycisków na dźwigni kierunkowskazów:

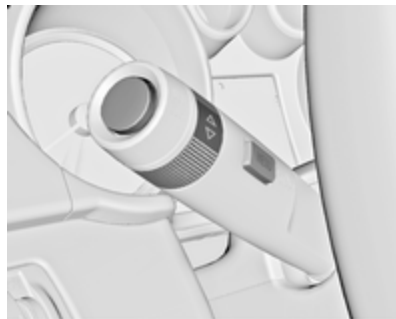

Nacisnąć **MENU**, aby wybrać **Menu informacji o pojeździe** .

Obracając pokrętko, wybrać pozycję **Pozostała żywotność oleju**.

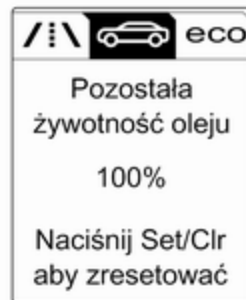

Na wyświetlaczu informacyjnym kierowcy pokazywany jest w procentach pozostały okres przydatności oleju silnikowego.

Resetowanie

Aby zresetować wskazanie, nacisnąć **SET/CLR** na dźwigni kierunkowskazów i przytrzymać go przez kilka sekund. Strona z pozostałym czasem eksploatacji oleju silnikowego musi być aktywna. Włączyć zapłon bez uruchamiania silnika.

Aby zapewnić prawidłowe funkcjonowanie tego układu, należy go wyzerować przy każdej wymianie oleju. Należy skorzystać z pomocy serwisu.

Następne serwisowanie

Gdy wymagane jest serwisowanie pojazdu, na wyświetlaczu informacyjnym kierowcy pojawia się komunikat. Należy wtedy zlecić warsztatowi wykonanie prac serwisowych w ciągu tygodnia lub

przed przejechaniem 500 km, w zależności od tego, co nastąpi wcześniej.

Informacje dotyczące czynności serwisowych ⇨ 253.

Lampki kontrolne

Nie wszystkie z opisanych w dalszej części tego rozdziału lampek kontrolnych występują w zakupionym samochodzie. Opis dotyczy wszystkich wersji deski rozdzielczej. Kontrolki mogą być różne w zależności od wyposażenia. W momencie włączania zapłonu na chwilę zapala się większość lampek kontrolnych w ramach testu.

Kolory lampek kontrolnych oznaczają:

- czerwony : niebezpieczeństwo, ważne przypomnienie
- żółty : ostrzeżenie, uwaga, usterka
- zielony : potwierdzenie włączenia
- niebieski : potwierdzenie włączenia
- biały : potwierdzenie włączenia

Lampki kontrolne na desce rozdzielczej

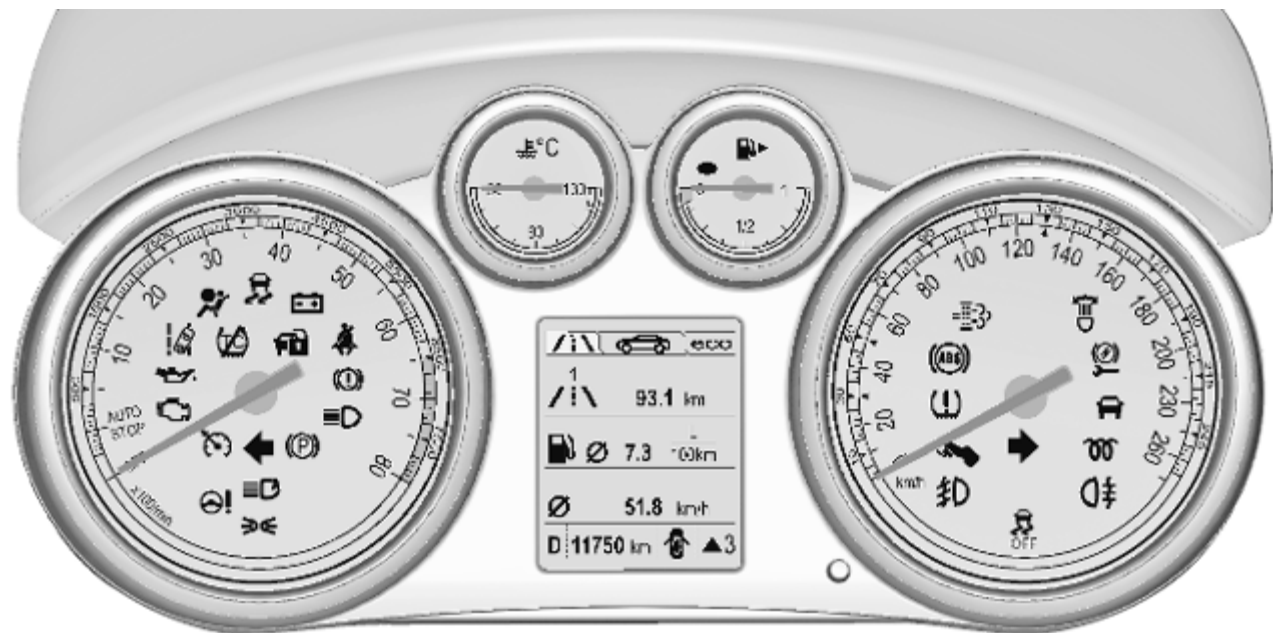

Lampki kontrolne na konsoli środkowej



Przegląd

- ↔ Kierunkowskaz ⇨ 95
- 🚗 Lampka kontrolna pasa bezpieczeństwa ⇨ 96
- 🚗 Poduszki powietrzne i napiacze pasów bezpieczeństwa oraz pałaki przeciwkapotażowe ⇨ 96
- 🚗 Wyłączanie poduszek powietrznych ⇨ 96
- 🔋 Układ ładowania akumulatora ⇨ 97

- 🔧 Lampka kontrolna silnika ⇨ 97
- 🚗 Układ hamulcowy i sprzęgłowy ⇨ 97
- 🚗 Nacisnąć pedał ⇨ 98
- 🚗 Hamulec postojowy sterowany elektrycznie ⇨ 98
- 🚗 Usterka hamulca postojowego sterowanego elektrycznie ⇨ 98
- 🚗 Układ ABS ⇨ 98
- ⬆️ Zmiana biegu na wyższy ⇨ 99
- 🚗 Wspomaganie układu kierowniczego ⇨ 99
- 🚗 System ostrzegania o opuszczeniu pasa ruchu ⇨ 99
- 🚗 Układ stabilizacji toru jazdy wyłączony ⇨ 99
- 🚗 Elektroniczny układ stabilizacji toru jazdy i kontroli trakcji ⇨ 99
- 🚗 Układ kontroli trakcji wyłączony ⇨ 100
- 🚗 Filtr spalin ⇨ 100
- 🚗 Układ monitorowania ciśnienia w oponach ⇨ 100

- 🚗 Ciśnienie oleju silnikowego ⇨ 100
- Niski poziom paliwa ⇨ 101
- 🚗 Immobilizer ⇨ 101
- 🚗 Światła zewnętrzne ⇨ 101
- 🚗 Światła drogowe ⇨ 101
- 🚗 Funkcja doświetlania światłami drogowymi ⇨ 101
- 🚗 System adaptacyjnego oświetlenia drogi ⇨ 101
- 🚗 Światła przeciwmgielne ⇨ 102
- 🚗 Tylne światła przeciwmgielne ⇨ 102
- 🚗 Automatyczna kontrola prędkości ⇨ 102
- 🚗 Wykryto pojazd z przodu ⇨ 102
- 🚗 Sygnalizator otwartych drzwi ⇨ 102

Kierunkowskazy

Lampka ↔ świeci lub miga w kolorze zielonym.

Świeci się przez chwilę

Włączone są światła pozycyjne.

Lampka miga

Włączone są kierunkowskazy albo światła awaryjne.

Szybkie miganie: usterka kierunkowskazu lub związanego z nim bezpiecznika, usterka kierunkowskazu w przyczepie.

Wymiana żarówek ⇨ 213, bezpieczniki ⇨ 221.

Kierunkowskazy ⇨ 131.

Lampka kontrolna pasa bezpieczeństwa

Przypomnienie o niezapięciu pasów bezpieczeństwa przy przednich fotelach

Kontrolka  pasa kierowcy świeci lub miga w kolorze czerwonym.

Kontrolka  pasa pasażera na przednim fotelu świeci lub miga w kolorze czerwonym, gdy fotel jest zajęty.

Lampka świeci

Lampka świeci, gdy włączony jest zapłon i gaśnie po zapięciu pasa bezpieczeństwa.

Lampka miga

Lampka świeci po włączeniu silnika i jego pracy przez maksymalnie 100 sekund i gaśnie po zapięciu pasa bezpieczeństwa.

Poduszki powietrzne, napinacze pasów bezpieczeństwa i pałąki przeciwkapatężowe

Lampka  świeci w kolorze czerwonym.

Po włączeniu zapłonu lampka zapala się na ok. 4 sekundy. Jeśli nie świeci, nie gaśnie po 4 sekundach lub świeci podczas jazdy, oznacza to usterkę poduszek powietrznych, napinacza pasa bezpieczeństwa lub wysuwanych pałąków przeciwkapatężowych. W razie wypadku poduszki powietrzne,

napinacze pasów bezpieczeństwa i pałąki przeciwkapatężowe mogą nie zadziałać.

Zadziałanie napinaczy pasów bezpieczeństwa, poduszek powietrznych lub pałąków przeciwkapatężowych jest sygnalizowane świeceniem się lampki kontrolnej .

Ostrzeżenie

Przyczynę usterki należy niezwłocznie usunąć w serwisie.

Poduszki powietrzne, napinacze pasów bezpieczeństwa ⇨ 61, ⇨ 57.

System ochrony przed skutkami dachowania ⇨ 47.

Wyłączanie poduszek powietrznych

Lampka  świeci w kolorze żółtym.

Czołowa poduszka powietrzna dla przedniego fotela pasażera jest włączona.

Lampka  świeci w kolorze żółtym.

Czołowa poduszka powietrzna dla przedniego fotela pasażera jest wyłączona ⇨ 66.

⚠ Niebezpieczeństwo

Użytkowanie aktywnej poduszki powietrznej pasażera z przodu w połączeniu z fotelikiem dziecięcym może spowodować uraz śmiertelny.

Osoby dorosłe podróżujące na miejscu pasażera z przodu w przypadku, gdy wyłączona jest poduszka powietrzna, mogą ulec urazowi śmiertelnemu.

Układ ładowania akumulatora

Lampka  świeci w kolorze czerwonym.

Lampka zapala się po włączeniu zapłonu i gaśnie krótko po uruchomieniu silnika.

Lampka świeci przy włączonym silniku

Zatrzymać samochód i wyłączyć silnik. Akumulator pojazdu nie jest ładowany. Mogło nastąpić przerwanie chłodzenia silnika. Moduł serwowymechanizmu hamulca może nie funkcjonować wydajnie. Należy skorzystać z pomocy serwisu.

Lampka kontrolna silnika

Lampka  świeci lub miga w kolorze żółtym.

Lampka zapala się po włączeniu zapłonu i gaśnie krótko po uruchomieniu silnika.

Lampka świeci przy włączonym silniku

Wystąpiła usterka w układzie kontroli emisji spalin. Może nastąpić przekroczenie dopuszczalnych norm emisji spalin. Należy niezwłocznie skorzystać z pomocy warsztatu.

Lampka miga przy włączonym silniku

Wystąpiła usterka grożąca uszkodzeniem katalizatora. Do czasu zgaśnięcia lampki należy unikać silnego wciskania pedału przyspieszenia. Należy niezwłocznie skorzystać z pomocy warsztatu.

Układ hamulcowy i sprzęgłowy

Lampka  świeci w kolorze czerwonym.

Poziom płynu hamulcowego i sprzęgłowego jest zbyt niski ⇨ 210.

⚠ Ostrzeżenie

Zatrzymać samochód i pod żadnym pozorem nie kontynuować jazdy. Należy zwrócić się do warsztatu.

Lampka świeci także, gdy włączony jest zapłon, a ręczny hamulec postojowy jest zaciągnięty ⇨ 164.

Nacisnąć pedał

Lampka  świeci lub miga w kolorze żółtym.

Lampka świeci

Aby zwolnić hamulec postojowy sterowany elektrycznie, należy wcisnąć pedał hamulca ⇨ 164.

Aby uruchomić silnik w trybie Autostop, należy wcisnąć pedał sprzęgła. System stop-start ⇨ 153.

Lampka miga

Aby uruchomić silnik za pomocą kluczyka, należy wcisnąć pedał sprzęgła ⇨ 17, ⇨ 151.

W niektórych wersjach na wyświetlaczu informacyjnym kierowcy pokazywany jest komunikat z poleceniem wciśnięcia pedału sprzęgła ⇨ 109.

Hamulec postojowy sterowany elektrycznie

Lampka  świeci lub miga w kolorze czerwonym.

Lampka świeci

Hamulec postojowy sterowany elektrycznie jest włączony ⇨ 164.

Lampka miga

Hamulec postojowy sterowany elektrycznie nie jest w pełni włączony lub jest zwolniony. Należy podjąć próbę usunięcia błędu układu: włączyć zapłon, wcisnąć pedał hamulca, wyłączyć, a następnie włączyć hamulec postojowy sterowany elektrycznie. Jeśli lampka  nadal miga, nie można kontynuować jazdy – skorzystać z pomocy warsztatu.

Usterka hamulca postojowego sterowanego elektrycznie

Lampka  świeci lub miga w kolorze żółtym.

Lampka świeci

Hamulec postojowy sterowany elektrycznie funkcjonuje ze zmniejszoną wydajnością ⇨ 164.

Lampka miga

Hamulec postojowy sterowany elektrycznie jest w trybie serwisowym. W celu wyzerowania błędu zatrzymać samochód, włączyć i wyłączyć hamulec postojowy sterowany elektrycznie.

Ostrzeżenie

Przyczynę usterki należy niezwłocznie usunąć w serwisie.

Układ ABS

Lampka  świeci w kolorze żółtym.

Lampka świeci się przez kilka sekund po włączeniu zapłonu. Gdy lampka zgaśnie, układ jest gotowy do działania.

Jeśli lampka po kilku sekundach nie zgaśnie lub zaświeci się podczas jazdy, w układzie ABS wystąpiła usterka. Układ hamulcowy działa nadal, jednak bez układu przeciwdziałającego blokowaniu kół podczas hamowania.

Układ ABS ⇨ 163.

Zmiana biegu na wyższy

Gdy zalecane jest włączenie wyższego biegu w celu optymalizacji zużycia paliwa, wskazanie ▲ wraz z numerem następnego wyższego biegu pojawia się na wyświetlaczu informacyjnym kierowcy (DIC) w postaci lampki lub w formie pełnoekranowej.

Wyświetlacz informacyjny kierowcy ⇨ 102.

Wspomaganie układu kierowniczego

Lampka ⊖! świeci w kolorze żółtym.

Zapala się przy zmniejszonej sile wspomagania układu kierowniczego

Siła wspomagania układu kierowniczego jest zmniejszana ze względu na przegrzanie układu. Po schłodzeniu układu lampka kontrolna gaśnie.

System stop-start ⇨ 153.

Zapala się w przypadku wyłączenia wspomagania układu kierowniczego

Awaria wspomagania układu kierowniczego. Należy zwrócić się do warsztatu.

System ostrzegania o opuszczeniu pasa ruchu

Lampka 14 świeci na zielono lub miga w kolorze żółtym.

Lampka świeci w kolorze zielonym

System jest włączony i jest gotowy do działania.

Lampka miga w kolorze żółtym

System wykrył niezamierzoną zmianę pasa ruchu.

Układ stabilizacji toru jazdy wyłączony

Lampka 2 świeci w kolorze żółtym. Układ wyłączony.

Elektroniczny układ stabilizacji toru jazdy i kontroli trakcji

Lampka 8 świeci lub miga w kolorze żółtym.

Lampka miga

Układ uaktywnił się. Może nastąpić redukcja mocy silnika i lekkie wyhamowanie samochodu.

Lampka świeci

W układzie występuje usterka. Na wyświetlaczu informacyjnym kierowcy pokazuje się komunikat ostrzegawczy. Możliwe jest kontynuowanie jazdy. Układ nie działa prawidłowo. Jednak w zależności od stanu nawierzchni drogi stabilność samochodu może ulec pogorszeniu.

Przyczynę usterki należy usunąć w warsztacie.

Układ stabilizacji toru jazdy (ESC) ⇨ 168, układ kontroli trakcji (TC) ⇨ 167.

Układ kontroli trakcji wyłączony

Lampka  świeci w kolorze żółtym.

Układ wyłączony.

Filtr spalin

Lampka  świeci lub miga w kolorze żółtym.

Filtr spalin wymaga czyszczenia.



Kontynuować jazdę, aż wskaźnik  zgaśnie. W miarę możliwości uważać, aby prędkość obrotowa silnika nie spadła poniżej wartości 2000 obr./min.

Lampka świeci

Filtr spalin jest pełny. Jak najszybciej przeprowadzić procedurę czyszczenia.

Lampka miga

Osiągnięty został maksymalny poziom napełnienia filtra. Jak najszybciej przeprowadzić procedurę czyszczenia, aby uniknąć uszkodzenia silnika.

Filtr spalin  157, system stop-start  153.

Układ monitorowania ciśnienia w oponach

Lampka  świeci lub miga w kolorze żółtym.

Lampka świeci

Doszło do spadku ciśnienia w oponie (lub oponach). Należy wtedy natychmiast zatrzymać samochód i sprawdzić ciśnienie w oponach.

Lampka miga

W układzie wystąpiła usterka lub zamontowano koło bez czujnika ciśnienia (np. koło zapasowe). Po upływie 60-90 sekund lampka kontrolna stale świeci. Należy zwrócić się do warsztatu.

Układ monitorowania ciśnienia w oponach  228.

Ciśnienie oleju silnikowego

Lampka  świeci w kolorze czerwonym.

Lampka zapala się po włączeniu zapłonu i gaśnie krótko po uruchomieniu silnika.

Lampka świeci przy włączonym silniku

Przeostroga

Mogło nastąpić przerwanie smarowania silnika. Grozi to zatarciem silnika i/lub zablokowaniem kół napędzanych.

1. Wcisnąć pedał sprzęgła.
2. Ustawić dźwignię zmiany biegów w położeniu neutralnym (lub w położeniu N).
3. Jak najszybciej zjechać z drogi, nie powodując zakłócenia ruchu drogowego.
4. Wyłączyć zapłon.

Ostrzeżenie

Przy wyłączonym silniku hamowanie oraz obracanie kierownicą wymaga znacznie

większej sily. Uruchomienie funkcji Autostop nie powoduje wyłączenia modułu serwomechanizmu hamulca.

Nie wyjmować kluczyka z wyłącznika zapłonu przed zatrzymaniem pojazdu, ponieważ mogłoby to spowodować nieoczekiwane zablokowanie kierownicy.

Pozostawić silnik wyłączony i pozwolić na odholowanie pojazdu do warsztatu.

Niski poziom paliwa

Lampka  świeci lub miga w kolorze żółtym.

Lampka świeci

Poziom paliwa w zbiorniku jest zbyt niski.

Lampka miga

Paliwo na wyczerpaniu. Natychmiast zatankować. Nie wolno dopuszczać do całkowitego opróżnienia zbiornika paliwa.

Katalizator  158.

Immobilizer

Lampka  miga w kolorze żółtym.

Usterka układu immobilizera. Nie będzie można uruchomić silnika.



Światła zewnętrzne

Lampka  świeci w kolorze zielonym.

Włączone są światła zewnętrzne  122.



Światła drogowe

Lampka  świeci w kolorze niebieskim.

Lampka świeci się przy włączonych światłach drogowych, podczas aktywowania sygnału świetlnego  124 lub gdy włączone są światła drogowe wraz z funkcją doświetlania światłami drogowymi lub systemem inteligentnej regulacji wiązki światel  127.

Funkcja doświetlania światłami drogowymi

Lampka  świeci w kolorze zielonym.

Została aktywowana funkcja doświetlania światłami drogowymi lub system inteligentnej regulacji wiązki światel  124,  127.

System adaptacyjnego oświetlenia drogi

Lampka  świeci lub miga w kolorze żółtym.

Lampka świeci

Wystąpiła usterka w układzie.

Należy skorzystać z pomocy serwisu.

Lampka miga

Układ jest ustawiony na symetryczne światła mijania.

Po włączeniu zapłonu lampka kontrolna  miga przez ok.

4 sekundy, przypominając kierowcy, że światła zostały przystosowane do jazdy za granicą  126.

Automatyczne sterowanie światłami
↪ 123.

Przednie światła przeciwmgielne

Lampka  świeci w kolorze zielonym.

Włączone są przednie światła przeciwmgielne ↪ 132.

Tylne światło przeciwmgielne

Lampka  świeci w kolorze żółtym.

Włączone jest tylne światło przeciwmgielne ↪ 132.

Automatyczna kontrola prędkości

Lampka  świeci w kolorze białym lub zielonym.

Lampka świeci w kolorze białym

System jest włączony.

Lampka świeci w kolorze zielonym

Układ automatycznej kontroli prędkości jest włączony.

Automatyczna kontrola prędkości
↪ 171.

Wykryto pojazd z przodu

Lampka  świeci w kolorze zielonym.

Wykryto pojazd z przodu poruszający się po tym samym pasie.

Ostrzeżenie o zderzeniu czołowym
↪ 174.

Sygnalizator otwartych drzwi

 pokazuje się jako symbol na wyświetlaczu informacyjnym kierowcy, gdy otwarte są drzwi lub otwarta jest pokrywa bagażnika.

Wyświetlacze

Wyświetlacz informacyjny kierowcy

Wyświetlacz informacyjny kierowcy znajduje się w tablicy przyrządów, między prędkościomierzem i obrotomierzem.

Poniższe menu główne można wywołać i wybrać na wyświetlaczu przez naciśnięcie **MENU** na dźwigni kierunkowskazów. Symbole menu są widoczne w górnym wierszu wyświetlacza:



- Menu informacji o pojeździe
- Menu informacji o przebiegu i paliwie
- Menu informacyjne ECO ECO

Niektóre z wyświetlanych funkcji różnią się w zależności od tego, czy pojazd znajduje się w ruchu, czy stoi. Niektóre funkcje są dostępne wyłącznie podczas jazdy.

Personalizacja ustawień ↻ 111.

Ustawienia zapisywane ↻ 23.

Wybieranie menu i funkcji

Wyboru menu i funkcji dokonuje się za pomocą przycisków na dźwigni kierunkowskazów.



W celu przełączania pomiędzy kolejnymi menu lub w celu przejścia z podmenu do menu nadrzędnego, naciskać **MENU**.



Aby wybrać jedną z pozycji menu lub ustawić wartość numeryczną, obrócić pokrętko.



Aby wybrać zaznaczoną pozycję lub potwierdzić komunikat, nacisnąć **SET/CLR**.

Menu informacji o pojeździe

Nacisnąć **MENU**, aby wybrać .

Wybrać pozycję, obracając pokrętko. Nacisnąć **SET/CLR** w celu potwierdzenia.

Postępować zgodnie z instrukcjami wyświetlanymi w podmenu.

Zależnie od wersji mogą być dostępne następujące podmenu:

- **Jednostki:** umożliwia zmianę wyświetlanych jednostek
- **Ciśnienie / opony:** umożliwia sprawdzenie ciśnienia we wszystkich oponach podczas jazdy ↻ 228
- **Nośność opony:** wybór kategorii ciśnienia w oponach zgodnie z aktualną wartością ciśnienia ↻ 228

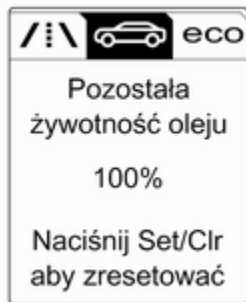

- **Pozostała żywotność oleju:** wskazuje, kiedy należy wymienić olej silnikowy i filtr ↻ 92



- **Ostrzeżenie o prędkości:** przekroczenie ustawionej prędkości będzie powodować włączenie sygnału dźwiękowego
- **Traffic Sign Assistant - System rozpoznawania znaków drogowych:** wyświetla znaki drogowe wykryte na bieżącym odcinku trasy ↻ 190
- **Odległość do poprzedniego pojazdu:** wyświetlanie odległości od poprzedzającego poruszającego się pojazdu ↻ 177

Menu informacji o przebiegu i paliwie / ↻

Nacisnąć **MENU**, aby wybrać / ↻. Wybrać stronę, obracając pokrętko:



Strona 1:

- licznik przebiegu dziennego 1
- średnie zużycie paliwa 1
- średnia prędkość jazdy 1

| | |
|---|-----------------------|
|   eco | |
| 2 | 563.2 km |
|   | 7.8 $\frac{L}{100km}$ |
|  | 103.5 km/h |
| N | 002915 |

Strona 2:

- licznik przebiegu dziennego 2
- średnie zużycie paliwa 2
- średnia prędkość jazdy 2

| | |
|---|--|
|   eco | |
| 75 km/h | |
| >> |   343 km |
|  | 9.8 $\frac{L}{100km}$ |
| N | 002915 |

Strona 3:

- cyfrowe wskazanie prędkości
- zasięg
- chwilowe zużycie paliwa

Dane na stronie 1 i 2 można zerować oddzielnie w zakresie przebiegu, średniego zużycia paliwa i średniej prędkości jazdy, dzięki czemu mogą one wyświetlać informacje dotyczące różnych podróży. Wybrać strony, obracając pokrętkiem na dźwigni kierunkowskazów.

**Licznik przebiegu dziennego 1 lub 2**

Licznik przebiegu dziennego wyświetla odległość przejechaną od czasu ostatniego zerowania.

Licznik przebiegu dziennego wskazuje odległość do 9999 km, a następnie ponownie zaczyna odmierzać dystansu od 0.

Wyzerować licznik przebiegu dziennego, naciskając **SET/CLR** na dźwigni kierunkowskazów i przytrzymując go przez kilka sekund lub naciskając przycisk zerowania obok prędkościomierza oddzielnie dla wybranej strony 1 lub 2.

Średnie zużycie paliwa 1 lub 2

Wyświetlanie średniego zużycia paliwa. Pomiar można wyzerować w dowolnym momencie, rozpoczynając go od wartości domyślnej.

Aby wyzerować, nacisnąć na kilka sekund **SET/CLR** oddzielnie dla wybranej strony 1 lub 2.

Średnia prędkość jazdy 1 lub 2

Wyświetlanie średniej prędkości jazdy. Pomiar można w każdej chwili rozpocząć od nowa.

Aby wyzerować, nacisnąć na kilka sekund **SET/CLR** oddzielnie dla wybranej strony 1 lub 2.

Cyfrowe wskazanie prędkości

Cyfrowe wyświetlanie prędkości chwilowej.

Zasięg

Zasięg obliczany jest na podstawie aktualnej ilości paliwa w zbiorniku oraz chwilowego zużycia paliwa. Na wyświetlaczu pokazywane są wartości średnie.

Po zatankowaniu wartość zasięgu jest automatycznie aktualizowana z niewielkim opóźnieniem.

Gdy poziom paliwa w zbiorniku jest niski, na wyświetlaczu pojawia się stosowny komunikat.

Jeśli konieczne jest niezwłoczne zatankowanie, wyświetla się komunikat ostrzegawczy.

Dodatkowo zapala się lub miga lampka kontrolna ● na wskaźniku poziomu paliwa ↷ 101.

Chwilowe zużycie paliwa

Wyświetlanie chwilowego zużycia paliwa.

Menu informacyjne ECO ECO

Nacisnąć **MENU**, aby wybrać **ECO**.

Wybrać stronę, obracając pokrętko:

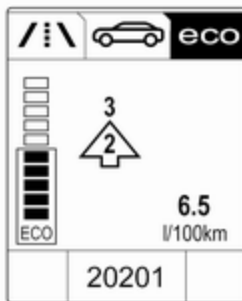

- Wskaźnik zmiany biegu:** Aktualnie wybrany bieg jest wyświetlany wewnątrz strzałki. Cyfra wyświetlana powyżej sygnalizuje, że zalecana jest

zmiana biegu na wyższy w celu obniżenia zużycia paliwa.

Wyświetlanie wskaźnika Eco: Bieżące zużycie paliwa jest wyświetlane w postaci wskaźnika segmentowego. Aby prowadzić pojazd w sposób ekonomiczny, należy tak dostosowywać styl jazdy, aby zapełnione segmenty mieściły się w obrębie strefy Eco. Im więcej zapełnionych segmentów, tym wyższe zużycie paliwa. Bieżące zużycie paliwa wyświetlane jest jednocześnie w postaci liczbowej.

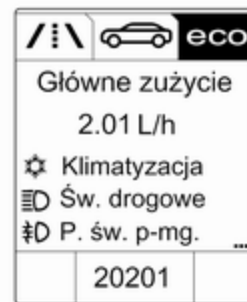

- Główne zużycie:** Wyświetla w porządku malejącym listę

aktualnie włączonych urządzeń zwiększających komfort użytkownika, które generują największe zużycie paliwa. Wskazywana jest potencjalna oszczędność paliwa. Wyłączone urządzenie znika z listy, a wartość zużycia paliwa zostaje zaktualizowana.

W sporadycznych przypadkach podczas jazdy automatycznie włącza się ogrzewanie tylnej szyby, aby zwiększyć obciążenie silnika. W takim przypadku ogrzewanie tylnej szyby jest wyświetlane na liście urządzeń generujących największe zużycie paliwa, mimo że nie zostało włączone przez kierowcę.

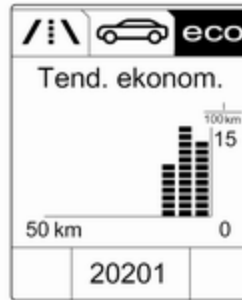

- **Tend. ekonom.:** Wyświetla trend średniego zużycia na odcinku ostatnich 50 km. Zapelnione segmenty wskazują zużycie w odstępach co 5 km i pozwalają na odzwierciedlenie wpływu ukształtowania terenu lub stylu jazdy na zużycie paliwa.

Wyświetlacz informacyjny

W zależności od konfiguracji pojazd jest wyposażony w graficzny wyświetlacz informacyjny lub kolorowy wyświetlacz informacyjny.

Wyświetlacz informacyjny jest umieszczony w desce rozdzielczej nad systemem Infotainment.

Graficzny wyświetlacz informacyjny

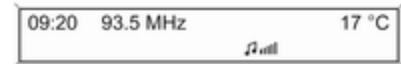

W zależności od wersji systemu Infotainment graficzny wyświetlacz informacyjny może występować w dwóch wariantach.



20153

Na graficznym wyświetlaczu informacyjnym pokazywane są następujące elementy:

- czas ↷ 87
- temperatura zewnętrzna ↷ 86
- data ↷ 87
- ustawienia elektronicznego układu sterowania klimatyzacji ↷ 141
- system Infotainment, patrz opis w instrukcji obsługi systemu Infotainment
- ustawienia personalizacji pojazdu ↷ 111

Kolorowy wyświetlacz informacyjny



Na kolorowym wyświetlaczu informacyjnym następujące elementy są pokazywane w kolorze:

- czas ↷ 87
- temperatura zewnętrzna ↷ 86
- data ↷ 87
- ustawienia elektronicznego układu sterowania klimatyzacji ↷ 141
- kamera wsteczna ↷ 188
- system Infotainment, patrz opis w instrukcji obsługi systemu Infotainment

- nawigacja, patrz opis w instrukcji obsługi systemu Infotainment
- ustawienia systemowe
- komunikaty dotyczące pojazdu ↷ 109
- ustawienia personalizacji pojazdu ↷ 111

Rodzaj wyświetlanych informacji i sposób ich wyświetlania zależy od wyposażenia samochodu oraz wybranych ustawień.

Wybieranie menu i ustawień

Korzystając z wyświetlacza, uzyskać można dostęp do menu i ustawień.



Nacisnąć **CONFIG**: Zostaje wyświetlona strona menu **Ustawienia**.

Obrócić pokrętkę wielofunkcyjną, aby:

- Wybrać ustawienie lub wartość.
- Wyświetlić opcję menu.

Nacisnąć pokrętkę wielofunkcyjną, aby:

- Potwierdzić ustawienie lub wartość.
- Wybrać lub uaktywnić zaznaczoną opcję.
- Włączyć/wyłączyć funkcję systemu.

Nacisnąć **BACK**, aby wykonać czynności, takie jak:

- Wyjście z menu lub ustawienia bez wprowadzenia zmian.
- Powrót z podmenu do menu nadrzędnego.
- Usunięcie ostatniego znaku z ciągu wprowadzanych znaków. Nacisnąć i przytrzymać **BACK** przez kilka sekund, aby usunąć cały wpis.



Aby wyjść z menu **Ustawienia**, nacisnąć **BACK** kilka razy lub nacisnąć **CONFIG** po potwierdzeniu zmian.

Personalizacja ustawień ⇨ 111.

Ustawienia zapisywane ⇨ 23.

Komunikaty pokazywane na wyświetlaczu

Komunikaty są wyświetlane na wyświetlaczu informacyjnym kierowcy, niekiedy wraz z ostrzeżeniem akustycznym.

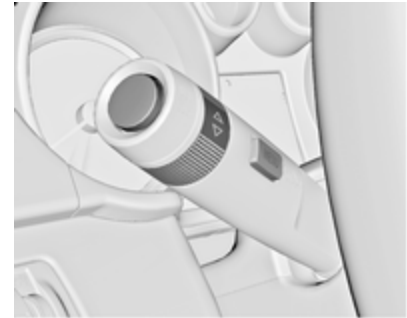

Nacisnąć **SET/CLR**, **MENU** lub obrócić pokrętkę regulacyjną w celu potwierdzenia komunikatu.

Komunikaty na wyświetlaczu informacyjnym kierowcy

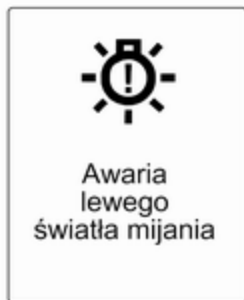

Komunikaty są wyświetlane w postaci tekstu. Postępować zgodnie z wyświetlanymi instrukcjami.

Komunikaty na kolorowym wyświetlaczu informacyjnym (Colour-Info-Display)

Na kolorowym wyświetlaczu informacyjnym (Colour-Info-Display) mogą pojawić się ważne komunikaty. Aby potwierdzić komunikat, nacisnąć pokrętkę wielofunkcyjną. Niektóre komunikaty pojawiają się za ledwie na kilka sekund.

Ostrzeżenia akustyczne

Jeśli jednocześnie pojawi się kilka ostrzeżeń, rozlegnie się tylko jedno ostrzeżenie akustyczne.

Rozlegają się podczas uruchamiania silnika lub w trakcie jazdy w następujących sytuacjach

Ostrzeżenie akustyczne informujące o niezapięciu pasów bezpieczeństwa ma pierwszeństwo w stosunku do wszystkich innych ostrzeżeń tego typu.

- Pasy bezpieczeństwa nie są zapięte.
- Jeśli drzwi lub pokrywa bagażnika nie zostały prawidłowo zamknięte, a mimo to samochód rusza.
- Jeśli miękki dach nie jest całkowicie otwarty lub zamknięty.
- Jeśli pokrywa miękkiego dachu nie jest całkowicie zamknięta.
- Jeśli przy uruchamianiu miękkiego dachu przegroda bagażnika jest złożona.

- Przekroczono określoną prędkość jazdy przy zaciągniętym hamulcu postojowym.
- Jeśli przy uruchamianiu miękkiego dachu jest przekroczona pewna prędkość.
- Przekroczono ustawioną prędkość lub ograniczenie prędkości.
- Na wyświetlaczu informacyjnym kierowcy pokazuje się komunikat ostrzegawczy.
- Układ ułatwiający parkowanie wykrył przeszkodę.
- Nastąpiła niezamierzona zmiana pasa ruchu.
- Filtr spalin osiągnął maksymalny poziom napełnienia.

Po zaparkowaniu samochodu lub otwarciu drzwi kierowcy sygnalizują następujące sytuacje

- Pozostawiono włączone światła zewnętrzne.

Gdy silnik jest wyłączony przez funkcję Autostop

- Jeśli drzwi kierowcy zostaną otwarte.

Komunikat dotyczący napięcia baterii

W przypadku zbyt niskiego napięcia akumulatora pojazdu na wyświetlaczu informacyjnym kierowcy pojawi się komunikat ostrzegawczy.

1. Należy bezzwłocznie wyłączyć wszelkie odbiorniki prądu, które nie są konieczne do bezpiecznej jazdy, np. ogrzewanie foteli, podgrzewanie tylnej szyby lub inne urządzenia.
2. Akumulator pojazdu należy doładować prowadząc pojazd bez przerwy przez pewien czas lub używając ładowarki.

Komunikat ostrzegawczy zniknie po dwóch kolejnych uruchomieniach silnika bez spadku napięcia.

Jeżeli nie udaje się naładować akumulatora pojazdu, przyczynę usterki należy usunąć w warsztacie.

Personalizacja ustawień

Ustawienia pojazdu można dostosować do własnych upodobań, konfigurując opcje na wyświetlaczu informacyjnym.

Niektóre ustawienia osobiste różnych kierowców można zapisać osobno dla każdego kluczyka. Ustawienia zapisywane ⇨ 23.

W zależności od wersji wyposażenia i lokalnych przepisów niektóre z poniżej opisanych funkcji mogą być niedostępne.

Niektóre funkcje są wyświetlane lub aktywne wyłącznie podczas pracy silnika.

Ustawienia osobiste na graficznym wyświetlaczu informacyjnym

CD 400plus/CD 400/CD 300

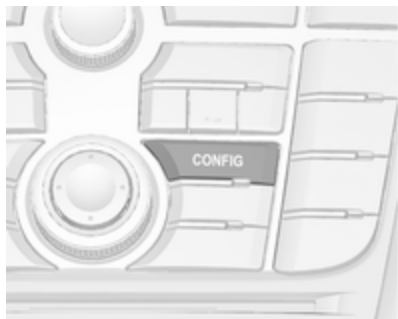

Nacisnąć **CONFIG**. Wyświetli się menu **Ustawienia**.



Obracając i naciskając pokrętko wielofunkcyjne można wybrać następujące ustawienia:

- **Ustawienia trybu sportowego**
- **Języki (Languages)**
- **Czas Data**
- **Ustawienia radia**
- **Ustawienia telefonu**
- **Ustawienia pojazdu**

W kolejnych menu zmieniać można następujące ustawienia:

Ustawienia trybu sportowego

Kierowca może wybrać opcje, które będą uaktywniane po włączeniu trybu sportowego ⇨ 169.

- **Sportowe zawieszenie:**
Zawieszenie staje się twardsze.
- **Sportowe ustawienie zesp. napęd.:** Samochód gwałtowniej reaguje na wciśnięcia pedału przyspieszenia, a zmiany biegów trwają krócej.

- **Sportowe ustaw. ukl. kierownicz.:**
Wspomaganie układu kierowniczego staje się bardziej sportowe.
- **Przeł. kolor podświetl. tabl. wskaźn:** Zmiana koloru podświetlenia wskaźników.

Języki (Languages)

Wybór żadanego języka.

Czas Data

Patrz punkt „Zegar” ⇨ 87.

Ustawienia radia

Więcej informacji można znaleźć w instrukcji obsługi systemu audio-nawigacyjnego.

Ustawienia telefonu

Więcej informacji można znaleźć w instrukcji obsługi systemu audio-nawigacyjnego.

Ustawienia pojazdu

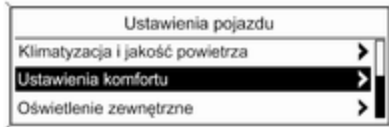

- **Klimatyzacja i jakość powietrza**

Automat. regul.prędk. wentyl.:

Służy do zmiany poziomu nawiewu w kabinie dla układu klimatyzacji działającego w trybie automatycznym.

Tryb klimatyzacji: Służy do sterowania stanem sprężarki układu chłodzenia po uruchomieniu pojazdu. Można wybrać ostatnie ustawienie (zalecane) lub każdorazowe włączanie lub wyłączenie podczas uruchamiania silnika.

Automat. odraszanie tyłu:
Włącza automatycznie ogrzewanie tylnej szyby.

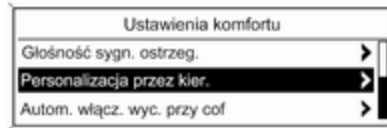

20340

- **Ustawienia komfortu**

Głośność sygn. ostrzeg.:

Zmienia głośność ostrzeżeń akustycznych.

Personalizacja przez kier.:
Włącza lub wyłącza funkcję personalizacji ustawień.

- **Asystent parkow./Wykryw. zderzeń**

Asystent parkowania: Włączenie lub wyłączenie czujników ultradźwiękowych. Istnieje możliwość wyboru, czy czujniki

mają być włączane przy zamocowanym haku holowniczym lub bez niego.

Sygn. z martw. strefy bocz.:

Zmienia ustawienia systemu monitorowania martwego pola w lusterkach.

- **Oświetlenie zewnętrzne**

Czas po opuszczeniu poj.:

Włącza lub wyłącza oraz zmienia czas trwania oświetlenia asekuracyjnego po opuszczeniu pojazdu.

Oświētł. zewn. przy otwar.:

Włącza lub wyłącza oświetlenie asekuracyjne podczas otwierania.

- **Elektr. zamki drzwiowe**

Automat. zamykanie drzwi:

Włącza lub wyłącza funkcję automatycznego odblokowania zamków po wyłączeniu zapłonu. Włącza lub wyłącza funkcję automatycznego blokowania zamków po rozpoczęciu jazdy.

Blok. zamka przy otw. drzwi:

Włącza lub wyłącza funkcję automatycznego blokowania

zamek przy otwartych drzwiach.

Opóźnione zamykanie drzwi:

Włącza lub wyłącza funkcję opóźnionego blokowania zamków drzwiowych.

- **Zdalne zamyk., otwieranie, urucham**

Sygnal otwarcia pojazdu: Włącza lub wyłącza funkcję potwierdzania odblokowania zamków mignięciem światła awaryjnych.

Zdalne otwieranie drzwi: Zmienia ustawienia funkcji odblokowywania zamków – odblokowanie może zwalniać zamki we wszystkich drzwiach lub tylko w drzwiach kierowcy.

Automatyczne zamknięcie drzwi:

Włącza lub wyłącza funkcję automatycznego ponownego blokowania zamków, gdy po odblokowaniu nie otwarto drzwi.

- **Przywróć ustawienia fabryczn.**

Przywróć ustawienia fabryczn.:

Resetuje wszystkie ustawienia do wartości domyślnych.

Ustawienia na kolorowym wyświetlaczu informacyjnym

Navi 950/Navi 650/CD 600

Nacisnąć **CONFIG** na panelu czołowym systemu audio-nawigacyjnego, aby wejść do menu konfiguracji.

Listę przewija się obracaniem pokrętła wielofunkcyjnego. Nacisnąć pokrętło wielofunkcyjne (Navi 950 / Navi 650: nacisnąć pierścień zewnętrzny), aby wybrać pozycję menu.



- **Ustawienia trybu sportowego**
- **Języki (Languages)**

- **Czas i data**
- **Ustawienia radia**
- **Ustawienie telefonu**
- **Ustawienia nawigacji**
- **Ustawienia wyświetlacza**
- **Ustawienia pojazdu**

W kolejnych menu zmieniać można następujące ustawienia:

Ustawienia trybu sportowego

- **Sportowe osiągi silnika:**

Samochód gwałtowniej reaguje na wciśnięcia pedału przyspieszenia, a zmiany biegów trwają krócej.

- **Przeł. kolor podświetl. tabl. wskaźn.:**

Zmiana koloru podświetlenia wskaźników.

- **Sportowe zawieszenie:** Zawieszenie staje się twardsze.
- **Sportowe ustaw. ukł. kierownic.:** Wspomaganie układu kierowniczego staje się bardziej sportowe.

Języki (Languages)

Wybór żądanego języka.

Czas i data

Więcej informacji można znaleźć w instrukcji obsługi systemu audio-nawigacyjnego.

Ustawienia radia

Więcej informacji można znaleźć w instrukcji obsługi systemu audio-nawigacyjnego.

Ustawienie telefonu

Więcej informacji można znaleźć w instrukcji obsługi systemu audio-nawigacyjnego.

Ustawienia nawigacji

Więcej informacji można znaleźć w instrukcji obsługi systemu audio-nawigacyjnego.

Ustawienia wyświetlacza

- **Menu strony głównej:**

Więcej informacji można znaleźć w instrukcji obsługi systemu audio-nawigacyjnego.

- **Opcje tylnej kamery:**

Naciśnij, aby ustawić opcje kamery wstecznej ↵ 188.

- **Wyłączenie wyświetlacza:**

Więcej informacji można znaleźć w instrukcji obsługi systemu audio-nawigacyjnego.

- **Ustawienia mapy:**

Więcej informacji można znaleźć w instrukcji obsługi systemu audio-nawigacyjnego.

Ustawienia pojazdu

- **Klimatyzacja i jakość powietrza**

- **Automat. regul.prędk. wentyl.:**

Służy do zmiany poziomu nawiewu w kabinie dla układu klimatyzacji działającego w trybie automatycznym.

Tryb klimatyzacji: Służy do sterowania stanem sprężarki układu chłodzenia po uruchomieniu pojazdu. Można wybrać ostatnie ustawienie (zalecane) lub każdorazowe włączanie lub wyłączanie podczas uruchamiania silnika.

- **Automat. odgrzewanie tyłu:**

Włącza automatycznie ogrzewanie tylnej szyby.

- **Ustawienia komfortu**

- **Głośność sygn. ostrzeg.:**

Zmienia głośność ostrzeżeń akustycznych.

- **Personalizacja przez kier.:**

Włącza lub wyłącza funkcję personalizacji ustawień.

- **Asystent parkow./Wykryw. kolizji**

Asystent parkowania: Włączenie

lub wyłączenie czujników ultradźwiękowych. Istnieje możliwość wyboru, czy czujniki mają być włączone przy zamocowanym haku holowniczym lub bez niego.

- **Sygn. z martw. strefy boczn.:**

Włącza lub wyłącza system monitorowania martwego pola w lusterkach.

- **Oświetlenie zewnętrzne**

- **Oświetl. zewn. przy otwier.:**

Włączenie lub wyłączenie oświetlenia wejścia.

Czas po opuszczeniu poj.:

Włącza lub wyłącza oraz zmienia czas trwania oświetlenia asekuracyjnego po opuszczeniu pojazdu.

- **Elektr. zamki drzwiowe**

Otwarcie antyblokady drzwi:

Włącza lub wyłącza funkcję automatycznego blokowania zamków przy otwartych drzwiach.

Automat. zamykanie drzwi:

Włącza lub wyłącza funkcję automatycznego odblokowania zamków po wyłączeniu zapłonu. Włącza lub wyłącza funkcję automatycznego blokowania zamków po rozpoczęciu jazdy.

Opóźnienie blokady drzwi:

Włącza lub wyłącza funkcję opóźnionego blokowania zamków drzwiowych.

- **Zdalne zamyk., otwieranie, urucham.**

Sygnal zamknięcia pojazdu:

Włącza lub wyłącza funkcję potwierdzania zablokowania

zamków mignięciem świateł awaryjnych.

Zdalne otwieranie drzwi: Włącza lub wyłącza funkcję potwierdzania odblokowania zamków mignięciem świateł awaryjnych.

Zdalne otwieranie drzwi: Zmienia ustawienia funkcji odblokowywania zamków – odblokowanie może zwalniać zamki we wszystkich drzwiach lub tylko w drzwiach kierowcy.

Zdalne zablokowanie drzwi :

Włącza lub wyłącza funkcję automatycznego ponownego blokowania zamków, gdy po odblokowaniu nie otwarto drzwi.

- **Przywrócić ustawienia fabryczne?:** Resetuje wszystkie ustawienia do wartości domyślnych.

Usługa telematyczna

OnStar

OnStar jest osobistym asystentem łączności i usług wyposażonym w zintegrowany hotspot Wi-Fi. Serwis OnStar jest dostępny 24 godziny na dobę, siedem dni w tygodniu.

Uwaga

System OnStar nie jest dostępny na wszystkich rynkach. W celu uzyskania dalszych informacji skontaktować się z warsztatem.

Uwaga

Do prawidłowego działania systemu OnStar wymagany jest ważny abonament OnStar, sprawna instalacja elektryczna pojazdu, połączenie z siecią komórkową oraz połączenie GPS.

Aby aktywować usługi OnStar i skonfigurować konto, nacisnąć  w celu połączenia się z doradcą.

W zależności od wyposażenia pojazdu dostępne są następujące usługi:

- Usługi pomocy w nagłych wypadkach oraz pomoc w przypadku awarii pojazdu
- Hotspot Wi-Fi
- Używanie smartfona
- Zdalna obsługa np. lokalizowanie pojazdu, włączanie klaksonu i świateł, sterowanie centralnym zamkiem
- Pomoc w przypadku kradzieży pojazdu
- Diagnostyka pojazdu
- Pobieranie celu podróży

Uwaga

Moduł OnStar pojazdu wyłącza się po dziesięciu dniach od ostatniego cyklu zapłonowego. Funkcje wymagające transmisji danych będą dostępne po włączeniu zapłonu.

Przyciski OnStar



Przycisk ukrycia lokalizacji

Nacisnąć i przytrzymać , aż rozlegnie się komunikat z poleceniem włączenia lub wyłączenia przesyłania informacji o położeniu pojazdu.

Nacisnąć , aby odebrać połączenie lub zakończyć połączenie z doradcą.

Nacisnąć , aby uzyskać dostęp do ustawień Wi-Fi.

Przycisk usług

Nacisnąć , aby nawiązać połączenie z doradcą.

Przycisk SOS

Nacisnąć , aby nawiązać priorytetowe połączenie alarmowe ze specjalnie przeszkolonym doradcą ds. nagłych wypadków.

Dioda sygnalizująca stan autoalarmu

Świeci na zielono: System jest gotowy i włączone jest przesyłanie lokalizacji pojazdu.

Miga na zielono: Trwa połączenie.

Świeci na czerwono: Wystąpił problem.

Nie świeci: System jest gotowy i wyłączone jest przesyłanie lokalizacji pojazdu lub system jest w trybie gotowości.

Miga na czerwono/zielono przez krótki czas: Wyłączono przesyłanie lokalizacji pojazdu.

Usługi OnStar

Usługi ogólne

Jeśli potrzebne są jakiegokolwiek informacje dotyczące np. godzin otwarcia, interesujących miejsc i celów podróży lub jakiegokolwiek wsparcie np. w razie awarii pojazdu,

przebiecia opony lub wyczerpania się paliwa w zbiorniku, naciśnąć , aby nawiązać połączenie z doradcą.

Usługi pomocy w nagłych wypadkach

W przypadku sytuacji awaryjnej, naciśnąć  i porozmawiać z doradcą. Następnie doradca skontaktuje się ze służbami ratunkowymi lub służbami pomocy drogowej i wyśle je w miejsce, gdzie aktualnie znajduje się samochód.

W razie wypadku skutkującego uruchomieniem poduszek powietrznych lub napinaczy pasów bezpieczeństwa połączenie alarmowe zostanie nawiązane automatycznie. Doradca zostanie natychmiast połączony bezpośrednio z pojazdem w celu ustalenia, czy potrzebna jest pomoc.

Hotspot Wi-Fi

Hotspot Wi-Fi pojazdu zapewnia połączenie z Internetem z maksymalną szybkością 4G/LTE.

Uwaga

Hotspot Wi-Fi nie jest dostępny na wszystkich rynkach.

Uwaga

Niektóre urządzenia mobilne automatycznie łączą się z hotspotami Wi-Fi i wykorzystują dane komórkowe w tle, nawet jeśli nie są używane. Obejmuje to automatyczne aktualizacje, pobieranie plików, a także ruch sieciowy generowany w trakcie synchronizacji programów lub aplikacji. Pakiet danych wykupiony w ramach abonamentu OnStar może zostać szybko wyczerpany. Należy wyłączyć usługi automatycznej synchronizacji w ustawieniach urządzenia.

Umożliwia podłączenie do siedmiu urządzeń jednocześnie.

Aby podłączyć urządzenie mobilne do hotspotu Wi-Fi:

1. Naciśnąć , a następnie wybrać ustawienia Wi-Fi na wyświetlaczu informacyjnym. Wyświetlane ustawienia obejmują nazwę hotspotu Wi-Fi (identyfikator SSID), hasło i rodzaj połączenia.
2. Uruchomić wyszukiwanie sieci Wi-Fi w urządzeniu mobilnym.

3. Wybrać hotspot pojazdu (identyfikator SSID), gdy pojawi się na liście.
4. Po wyświetleniu monitu wprowadzić hasło w urządzeniu mobilnym.

Uwaga

W celu zmiany identyfikatora SSID lub hasła naciśnąć , aby połączyć się z doradcą lub zalogować się do swojego konta.

Aby wyłączyć hotspot Wi-Fi, naciśnąć , aby połączyć się z doradcą.

Aplikacja na smartfona

Dzięki aplikacji na smartfona myOpel pewne funkcje pojazdu można obsługiwać zdalnie.

Dostępne są następujące funkcje:

- Blokowanie i odblokowywanie pojazdu.
- Włączanie klaksonu lub świateł.
- Sprawdzanie poziomu paliwa, żywotności oleju silnikowego i ciśnienia powietrza w oponach (tylko w pojazdach z układem monitorowania ciśnienia w oponach).

- Wysyłanie celów podróży do systemu nawigacyjnego pojazdu (tylko w pojazdach z wbudowanym systemem nawigacyjnym).
- Określanie lokalizacji pojazdu na mapie.
- Zarządzanie ustawieniami Wi-Fi.

Aby obsługiwać te funkcje, należy pobrać aplikację ze sklepu App Store® lub Google Play™ Store.

Nadajnik zdalnego sterowania

W razie potrzeby można użyć dowolnego telefonu do połączenia się z doradcą, który może zdalnie uruchomić określone funkcje pojazdu. Odpowiedni numer telefonu OnStar można znaleźć na naszej witrynie krajowej.

Dostępne są następujące funkcje:

- Blokowanie i odblokowywanie pojazdu.
- Udostępnianie informacji o położeniu pojazdu.
- Włączanie klaksonu lub świateł.

Pomoc w przypadku kradzieży pojazdu

W razie kradzieży pojazdu należy zgłosić ją policji i skontaktować się z serwisem OnStar pomocy w przypadku kradzieży pojazdu. Użyć dowolnego telefonu w celu połączenia się z doradcą. Odpowiedni numer telefonu OnStar można znaleźć na naszej witrynie krajowej.

OnStar może pomóc w zlokalizowaniu i odzyskaniu pojazdu.

Powiadomienie o kradzieży

Gdy uruchomi się autoalarm, zostanie wysłane powiadomienie do OnStar. Kierowca zostanie poinformowany o tym zdarzeniu przez wiadomość tekstową lub e-mail.

Uniemożliwienie ponownego unieruchomienia

Poprzez zdalne wysłanie sygnałów OnStar może uniemożliwić ponowne uruchomienie silnika samochodu po jego wyłączeniu.

Diagnostyka na żądanie

W dowolnym momencie, np. gdy na ekranie pojazdu zostanie wyświetlony komunikat pojazdu, naciśnięcie , aby skontaktować się z doradcą i poprosić go o wykonanie kontroli diagnostycznej w czasie rzeczywistym w celu bezpośredniego ustalenia przyczyny problemu. W zależności od wyników kontroli doradca może udzielić dalszej pomocy.

Raport diagnostyczny

Pojazd automatycznie przesyła dane diagnostyczne do centrum obsługi OnStar, które co miesiąc wysyła wiadomość e-mail z raportem do kierowcy i jego preferowanego warsztatu.

Uwaga

Funkcję powiadamiania warsztatu można wyłączyć na swoim koncie.

Raport zawiera opis stanu najważniejszych podzespołów pojazdu, takich jak silnik, skrzynia biegów, poduszki powietrzne, układ ABS, a także innych ważnych układów. Zawiera on również

informacje na temat potencjalnych elementów wymagających konserwacji oraz ciśnienia w oponach (tylko w pojazdach z układem monitorowania ciśnienia w oponach).

Aby wyświetlić bardziej szczegółowe informacje, należy wybrać łącze w wiadomości e-mail i zalogować się do swojego konta.

Pobieranie celu podróży

Żądany cel podróży można pobrać bezpośrednio do systemu nawigacyjnego.

Nacisnąć , aby połączyć się z doradcą i opisać cel podróży lub punkt zainteresowania.

Doradca może wyszukać dowolny adres lub punkt zainteresowania i wysłać cel podróży bezpośrednio do wbudowanego systemu nawigacyjnego.

Ustawienia OnStar

Kod PIN OnStar

Do uzyskania pełnego dostępu do wszystkich serwisów OnStar wymagany jest czterocyfrowy kod PIN. Kod PIN należy zmienić podczas pierwszej rozmowy z doradcą.

Aby zmienić kod PIN, nacisnąć  w celu połączenia się z doradcą.

Dane konta

Abonent OnStar ma konto na którym przechowywane są wszystkie dane. W celu zmiany danych konta nacisnąć , aby połączyć się z doradcą lub zalogować się do swojego konta.

Jeśli OnStar jest używany w innym pojeździe, nacisnąć  i poprosić o przeniesienie konta do nowego pojazdu.

Uwaga

Niemniej jednak w przypadku złomowania, sprzedaży lub przekazania pojazdu w inny sposób należy niezwłocznie powiadomić OnStar o zmianach i zrezygnować z usługi OnStar w tym pojeździe.

Lokalizacja pojazdu

Informacja o położeniu pojazdu jest przesyłana do OnStar w przypadku zgłoszenia żądania usługi lub jej uruchomienia. Przesyłanie tej informacji jest sygnalizowane przez komunikat na wyświetlaczu informacyjnym.

Aby włączyć lub wyłączyć przesyłanie informacji o położeniu pojazdu, nacisnąć i przytrzymać , aż rozlegnie się komunikat głosowy.

Wyłączenie jest sygnalizowane przez lampkę stanu, która miga na czerwono i zielono przez krótki czas oraz przy każdym uruchomieniu pojazdu.

Uwaga

Jeśli przesyłanie informacji o położeniu pojazdu zostanie wyłączone, niektóre usługi przestaną być dostępne.

Uwaga

Informacja o położeniu pojazdu jest zawsze dostępna dla OnStar na wypadek nagłego zdarzenia.

Polityka prywatności jest dostępna na koncie użytkownika.

Aktualizacje oprogramowania

OnStar może zdalnie przeprowadzać aktualizacje oprogramowania bez uprzedzania i uzyskiwania zgody użytkownika. Zadaniem tych aktualizacji jest zwiększenie lub utrzymanie poziomu bezpieczeństwa bądź też usprawnienie obsługi pojazdu.

Aktualizacje mogą dotyczyć kwestii związanych z prywatnością. Polityka prywatności jest dostępna na koncie użytkownika.

Oświetlenie

| | |
|---|------------|
| Światła zewnętrzne | 122 |
| Przełącznik świateł | 122 |
| Automatyczne sterowanie światłami | 123 |
| Światła drogowe | 124 |
| Funkcja doświetlania światłami drogowymi | 124 |
| Sygnał świetlny | 125 |
| Poziomowanie reflektorów | 125 |
| Przystosowanie reflektorów do wymogów przepisów innych krajów | 126 |
| Światła do jazdy dziennej | 126 |
| System adaptacyjnego oświetlenia drogi | 127 |
| Światła awaryjne | 131 |
| Kierunkowskazy | 131 |
| Przednie światła przeciwmgielne | 132 |
| Tylne światło przeciwmgielne .. | 132 |
| Światła pozycyjne | 133 |
| Światła cofania | 133 |
| Zaparowanie kloszy lamp | 133 |
| Oświetlenie wnętrza | 133 |
| Sterowanie podświetleniem wskaźników | 133 |

| | |
|---|------------|
| Lampki do czytania | 134 |
| Lampki w osłonach przeciwslonecznych | 135 |
| Funkcje układu oświetlenia | 135 |
| Oświetlenie wejścia | 135 |
| Oświetlenie asekuracyjne | 135 |
| Zabezpieczenie akumulatora przed rozładowaniem | 136 |

Światła zewnętrzne

Przełącznik świateł



Przełącznik obrotowy świateł:

- O** : światła wyłączone
- ⊃⊂** : światła pozycyjne
- ≡D** : reflektory

Lampka kontrolna **⊃⊂** ⇨ 101.

Przełącznik świateł z automatycznym sterowaniem światłami



Przełącznik obrotowy świateł:

AUTO : automatyczne sterowanie światłami: Reflektory są włączane i wyłączane automatycznie w zależności od zewnętrznych warunków oświetleniowych

☺ : włączenie lub wyłączenie automatycznego układu oświetlenia. Przełącznik powraca w położenie **AUTO**

☺ : światła pozycyjne
☺D : reflektory

Komunikat stanu na wyświetlaczu informacyjnym kierowcy sygnalizuje bieżący stan automatycznego sterowania światłami.

Po włączeniu zapłonu automatyczny układ oświetlenia jest aktywny.

Jeśli włączone są reflektory, zapala się ☺D. Lampka kontrolna ☺D 101.

Światła tylne

Tylne światła zapalają się wraz z reflektorami i światłami pozycyjnymi.

Dodatkowe lampki w ramie pokrywy bagażnika

Dodatkowe zespoły świateł tylnych, składające się ze świateł pozycyjnych i awaryjnych, zamocowane są w ramie pokrywy bagażnika. Światła te zapalają się, gdy odpowiadające im funkcje są włączone, a pokrywa bagażnika jest otwarta. Dodatkowe światła tylne służą tylko jako światła pozycyjne, gdy otwarta jest pokrywa bagażnika. Nie są przeznaczone do użytku podczas jazdy.

Automatyczne sterowanie światłami



Gdy automatyczne sterowanie światłami jest włączone przy pracującym silniku, układ automatycznie przełącza pomiędzy światłami do jazdy dziennej a reflektorami w zależności od zewnętrznych warunków oświetleniowych i informacji z czujnika deszczu.

Gdy automatyczne sterowanie światłami jest włączone przy pracującym silniku, układ automatycznie przełącza pomiędzy światłami do jazdy dziennej a

reflektorami w zależności od zewnętrznych warunków oświetleniowych.

Światła do jazdy dziennej ⇨ 126.

Automatyczne włączanie reflektorów

W przypadku słabych warunków oświetleniowych włączane są reflektory.

Reflektory włączane są także po aktywowaniu kilku cykli wycierania szyby przedniej.

Wykrywanie tunelu

Po wjechaniu do tunelu natychmiast włączane są światła.

System adaptacyjnego oświetlenia drogi ⇨ 127.

Światła drogowe

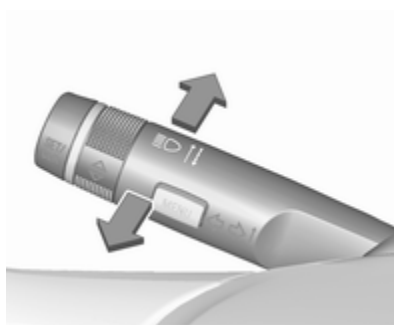

W celu przełączenia ze świateł mijania na drogowe, nacisnąć dźwignię.

Aby przełączyć na światła mijania, nacisnąć dźwignię ponownie lub pociągnąć.

Funkcja doświetlania światłami drogowymi

Opis wersji z reflektorami halogenowymi. Funkcja doświetlania światłami drogowymi z systemem adaptacyjnego oświetlenia drogi ⇨ 127.

Funkcja ta automatycznie włącza światła drogowe w nocy, gdy prędkość pojazdu przekracza 40 km/h.

Światła te są automatycznie przełączane z powrotem na światła mijania, gdy:



- Czujnik wykryje światła samochodów nadjeżdżających z naprzeciwka lub poprzedzających.
- Prędkość jazdy spadnie poniżej 20 km/h.
- Występuje mgła lub opady śniegu.
- Jazda ma miejsce na terenie zabudowanym.

Gdy czynniki wykluczające znikają, układ przełącza z powrotem na światła drogowe.

Włączanie



Funkcja doświetlania światłami drogowymi jest włączana poprzez dwukrotne popchnięcie dźwigni kierunkowskazów przy prędkości powyżej 40 km/h.

Zielona kontrolka  świeci w sposób ciągły, gdy układ doświetlający jest włączony; niebieska kontrolka  świeci, gdy włączone są światła drogowe.

Lampka kontrolna  101.

Wyłączanie

Jeden raz popchnąć dźwignię kierunkowskazów. Wyłączenie funkcji następuje również w razie włączenia przednich światel przeciwmgielnych.

Po uaktywnieniu funkcji mignięcia reflektorami, podczas gdy włączone są światła drogowe, wyłączona zostanie funkcja wspomagania światel drogowych.

Po uaktywnieniu funkcji mignięcia reflektorami, gdy wyłączone są światła drogowe, włączona pozostanie funkcja wspomagania światel drogowych.

Najnowsze ustawienie wspomagania światel drogowych będzie aktywne po kolejnym włączeniu zapłonu.

Sygnal świetlny

Aby włączyć sygnal świetlny, pociągnąć dźwignię.

Poziomowanie reflektorów

Ręczne poziomowanie reflektorów



W celu dostosowania poziomu reflektorów do obciążenia pojazdu (zapobiegając oślepieniu kierowców jadących z naprzeciwka): obrócić pokrętkę  w wymagane położenie.

- 0 : zajęte fotele przednie
- 1 : zajęte wszystkie fotele
- 2 : zajęte wszystkie fotele i obciążona przestrzeń bagażowa
- 3 : zajęty fotel kierowcy i obciążona przestrzeń bagażowa

Dynamiczne, automatyczne poziomowanie reflektorów ⇨ 127.

Przystosowanie reflektorów do wymogów przepisów innych krajów

Asymetryczne światła zapewniają lepszą widoczność pobocza drogi po stronie pasażera.

Jednak podczas jazdy w krajach, w których jeździ się po przeciwnej stronie jezdni, wymagane jest dostosowanie świateł samochodu, aby zapobiec oślepianiu kierowców jadących z naprzeciwka.

Samochody z reflektorami halogenowymi

Reflektory nie wymagają regulacji.

Samochody z reflektorami ksenonowymi



1. Włożyć kluczyk do wyłącznika zapłonu.
2. Pociągnąć i przytrzymać dźwignię kierunkowskazu (spowoduje to włączenie sygnału świetlnego).
3. Włączyć zapłon.
4. Po około 5 sekundach zacznie migać lampka kontrolna  oraz włączony zostanie sygnał akustyczny.

Lampka kontrolna  ⇨ 101.

Za każdym razem podczas włączania zapłonu, w ramach przypomnienia kontrolka  miga przez około 4 sekundy.

Aby wyłączyć, ponownie wykonać czynności opisane powyżej. Gdy funkcja jest wyłączona, lampka kontrolna  nie miga.

Światła do jazdy dziennej

Światła do jazdy dziennej poprawiają widoczność samochodu w trakcie dnia.

Światła te zapalają się automatycznie w chwili włączenia zapłonu.

Jeśli pojazd jest wyposażony w funkcję automatycznego sterowania światłami, układ automatycznie przełącza światła do jazdy dziennej i światła mijania/drogowe w zależności od warunków oświetleniowych i informacji z czujnika deszczu. Automatyczne sterowanie światłami ⇨ 123.

System adaptacyjnego oświetlenia drogi

System adaptacyjnego oświetlenia drogi jest dostępny wyłącznie w przypadku reflektorów bixenonowych. Zasięg, rozkład i siła wiązki światła są zmieniane w zależności od warunków oświetleniowych, pogody oraz rodzaju drogi.

Po ustawieniu przełącznika świateł w położeniu **AUTO** dostępne są wszystkie funkcje oświetlenia.

Po ustawieniu przełącznika świateł w położeniu **ⓂD** dostępne są też następujące funkcje:

- dynamiczne oświetlenie łuku drogi
- światło boczne
- funkcję cofania
- dynamiczne, automatyczne poziomowanie reflektorów

Oświetlenie na drogach osiedlowych

Włączane automatycznie przy niskich prędkościach jazdy do około 30 km/h. Wiązka światła jest zwrócona pod kątem 8° na pobocze.

Oświetlenie miejskie

Włączane automatycznie przy prędkościach jazdy między 40 a 55 km/h, gdy czujnik oświetlenia wykryje światła uliczne. Zasięg świateł jest zmniejszony przy jednoczesnym rozszerzeniu wiązki światła.

Oświetlenie pozamiejskie

Włączane automatycznie przy prędkościach jazdy od około 55 do 115 km/h. Wiązka światła jest niesymetryczna pod względem kształtu i jasności.

Oświetlenie autostradowe

Włączane automatycznie przy prędkościach jazdy powyżej około 115 km/h, przy minimalnych ruchach kierownicy. Jest włączane z opóźnieniem lub bezpośrednio po dużym przyspieszeniu samochodu. Wiązka światła jest dłuższa i jaśniejsza.

Oświetlenie przy niekorzystnych warunkach atmosferycznych

Włączane automatycznie przy prędkościach jazdy do około 70 km/h, gdy czujnik deszczu wykryje krople wody lub w przypadku ciągłej pracy wycieraczek. Zasięg, rozkład i siła wiązki światła są regulowane w zależności od widoczności.

Dynamiczne oświetlenie łuku drogi



Strumień światła z reflektorów jest dostosowywany do położenia kierownicy i prędkości jazdy, poprawiając widoczność na łukach drogi.

Lampka kontrolna  ↻ 101.

Światło boczne



Na ostrych zakrętach lub podczas zawracania, w zależności od położenia kierownicy lub włączenia kierunkowskazu, włączany jest dodatkowy lewy lub prawy reflektor oświetlający drogę w kierunku jazdy. Światło to jest włączane przy prędkościach jazdy do 40 km/h.

Lampka kontrolna  ↻ 101.

Funkcja cofania

Jeśli włączone są reflektory i bieg wsteczny, następuje włączenie obu świateł bocznych. Światła te pozostają włączone przez 20 sekund od wyłączenia biegu wstecznego lub do przyspieszenia na biegu do jazdy w przód powyżej 17 km/h.

Funkcja doświetlania światłami drogowymi

Funkcja ta włącza światła drogowe nocą, gdy prędkość jazdy przekracza 40 km/h.

Światła te są przełączane na światła mijania, gdy:

- Kamera znajdująca się przy przedniej szybie wykryje światła samochodów nadjeżdżających z naprzeciwka lub poprzedzających.
- Prędkość jazdy spadnie poniżej 20 km/h.

- Występuje mgła lub opady śniegu.
- Jazda ma miejsce na terenie zabudowanym.

Gdy czynniki wykluczające znikają, układ przełącza z powrotem na światła drogowe.

Włączanie



Funkcja doświetlania światłami drogowymi jest włączana poprzez dwukrotne popchnięcie dźwigni kierunkowskazów przy prędkości powyżej 40 km/h.

Zielona kontrolka $\equiv \text{D}$ świeci w sposób ciągły, gdy układ doświetlający jest włączony; niebieska kontrolka $\equiv \text{D}$ świeci, gdy włączone są światła drogowe.

Lampka kontrolna $\equiv \text{D}$ \rightarrow 101.

Wyłączanie

Jeden raz popchnąć dźwignię kierunkowskazów. Wyłączenie funkcji następuje również w razie włączenia przednich światel przeciwmgielnych.

Po uaktywnieniu funkcji mignięcia reflektorami, podczas gdy włączone są światła drogowe, wyłączona zostanie funkcja wspomaganie światel drogowych.

Po uaktywnieniu funkcji mignięcia reflektorami, podczas gdy światła drogowe są wyłączone, funkcja wspomaganie światel drogowych pozostanie włączona.

Po włączeniu zapłonu funkcja doświetlania światłami drogowymi jest zawsze włączona.

System inteligentnej regulacji wiązki światel z automatycznym włączaniem światel drogowych

System inteligentnej regulacji wiązki światel wykorzystuje właściwości reflektorów bixsenonowych, umożliwiając wydłużenie zasięgu światel mijania maksymalnie o 400 metrów i dodatkowo automatycznie włączając światła drogowe, bez oślepienia pojazdów poprzedzających lub nadjeżdżających z naprzeciwka.

Gdy kamera zamontowana na szybie przedniej wykrywa, że został spełniony jeden z poniższych warunków, światła drogowe zostają wyłączone, a zasięg światel mijania zostaje zmniejszony, tak aby nie oślepiły pojazdów z przodu:

- Został wykryty pojazd poprzedzający.
- Został wykryty pojazd nadjeżdżający z naprzeciwka.
- Pojazd wjeżdża w teren zabudowany.
- Występuje mgła lub opady śniegu.

Gdy czynniki wykluczające znikają, układ przełącza z powrotem na światła drogowe.

Gdy system jest aktywny, przednia kamera monitoruje obszar z przodu pojazdu i zapewnia optymalny rozkład wiązki światła zapewniający maksymalne pole widzenia kierowcy praktycznie we wszystkich warunkach jazdy.

Z tego względu system inteligentnej regulacji wiązki światel z automatycznym włączaniem światel drogowych zmniejsza różnicę między konwencjonalnymi światłami mijania i drogowymi bez drastycznych zmian w zasięgu, rozkładzie i sile wiązki światła.

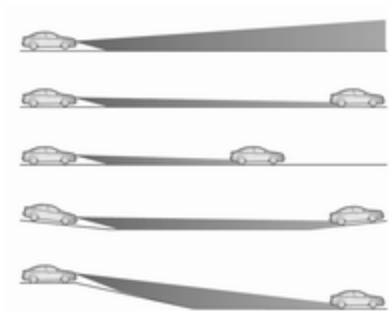



Specjalna funkcja uwzględniająca ukształtowanie terenu wykrywa pojazdy poprzedzające na wzniesieniach i zjazdach, rozpoznając ich tylne światła. System reguluje wysokość wiązki światła, zapewniając optymalne oświetlenie drogi bez efektu oślepienia.

Włączanie



W celu aktywowania systemu inteligentnej regulacji wiązki światła i układu automatycznego włączania światła drogowych dwukrotnie popchnąć dźwignię kierunkowskazów. Powyższe układy można aktywować tylko przy włączonym zapłonie.

Układ automatycznego włączania światła drogowych działa przy prędkości powyżej 40 km/h i jest dezaktywowany, gdy prędkość spada poniżej 20 km/h. System inteligentnej regulacji wiązki światła działa przy prędkości powyżej 55 km/h.

Zielona kontrolka  świeci w sposób ciągły, gdy funkcja jest włączona; niebieska kontrolka  świeci, gdy zostają automatycznie włączone światła drogowe.

Wyłączanie

Jeden raz popchnąć dźwignię kierunkowskazów. Wyłączenie funkcji następuje również w razie włączenia przednich światła przeciwmgielnych.

Dynamiczne, automatyczne poziomowanie reflektorów

Aby zapobiec oślepieniu kierowców jadących z naprzeciwka, układ poziomowania reflektorów jest regulowany automatycznie na podstawie danych o nachyleniu, mierzonych przy przedniej i tylnej osi, i zwiększaniu lub zmniejszaniu prędkości jazdy.

Usterka systemu adaptacyjnego oświetlenia drogi

Gdy zostanie wykryta usterka w systemie adaptacyjnego oświetlenia drogi, aby zapobiec oślepieniu kierowców jadących z naprzeciwka, reflektory są ustawiane w zaprogramowanym położeniu. Nie jest to możliwe w przypadku, gdy dany reflektor zostanie automatycznie wyłączony.

Niezależnie od okoliczności reflektor pozostanie włączony. Stosowny komunikat ostrzegawczy pojawia się na wyświetlaczu informacyjnym kierowcy.

Światła awaryjne



Włączane przez naciśnięcie .

W razie wypadku, który spowodował wystrzelenie poduszek powietrznych, automatycznie włączane są światła awaryjne.

Kierunkowskazy

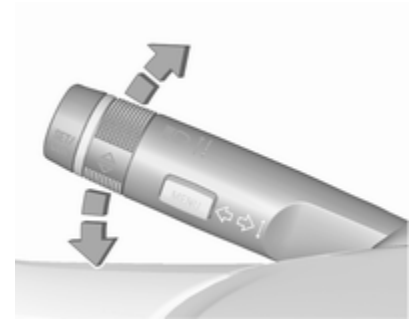

| | |
|-----------------|------------------------|
| dźwignia w górę | : prawe kierunkowskazy |
| dźwignia w dół | : lewe kierunkowskazy |

Podczas przesuwania dźwigni można wyczuć punkt oporu.

Aby włączyć kierunkowskaz na stałe, należy przesunąć dźwignię poza punkt oporu. Kierunkowskaz jest wyłączany automatycznie po obrocie kierownicy w przeciwnym kierunku lub ręcznym przesunięciu dźwigni z powrotem do pozycji neutralnej.

Aby włączyć kierunkowskaz na chwilę, nacisnąć i przytrzymać dźwignię bezpośrednio przed punktem oporu. Światła kierunkowskazu będą migać do czasu zwolnienia dźwigni.

Aby aktywować trzy błysnięcia kierunkowskazów, lekko nacisnąć dźwignię bez pokonywania punktu oporu.

Gdy podłączona jest przyczepa, po naciśnięciu dźwigni do wyczuwalnego oporu, a następnie puszczeniu, kierunkowskaz miga sześć razy.

Przednie światła przeciwmgielne



Włączane przez naciśnięcie **D**.

Przełącznik świateł w położeniu **AUTO**: włączenie przednich świateł przeciwmgielnych spowoduje automatyczne włączenie reflektorów.

Tylne światło przeciwmgielne



Włączane przez naciśnięcie **R**.

Przełącznik świateł w położeniu **AUTO**: włączenie tylnego światła przeciwmgielnego spowoduje automatyczne włączenie reflektorów.

Przełącznik świateł w położeniu **R**: tylne światło przeciwmgielne można włączyć tylko wraz z przednimi światłami przeciwmgielnymi.

Tylne światło przeciwmgielne jest wyłączane przy ciągnięciu przyczepy.

Światła pozycyjne



Po zaparkowaniu można w razie potrzeby włączyć przednie i tylne światło pozycyjne tylko po jednej stronie samochodu:

1. Wyłączyć zapłon.
2. Przeszawić dźwignię kierunkowskazów do końca w górę (prawe światła pozycyjne) lub w dół (lewe światła pozycyjne).

O włączeniu świateł informuje sygnał dźwiękowy i zaświecenie się lampki kontrolnej odpowiedniego kierunkowskazu.

Światła cofania

Światło cofania zapala się po wybraniu biegu wstecznego przy włączonym zapłonie.

Zaparowanie kloszy lamp

Przy złej, wilgotnej pogodzie i niskiej temperaturze zewnętrznej powierzchnie wewnętrzne kloszy lamp i reflektorów mogą na krótko ulec zaparowaniu. Zaparowanie takie szybko ustępuje samoistnie, można to jednak przyspieszyć, włączając reflektory.

Oświetlenie wnętrza

Sterowanie podświetleniem wskaźników



Intensywność następujących elementów oświetlenia można ustawić przy włączonych światłach zewnętrznych:

- podświetlenie wskaźników
- podświetlenie wnętrza
- lampki sufitowe
- wyświetlacz informacyjny
- podświetlane przełączniki i elementy sterujące

Obrócić pokrętkę  i przytrzymać, aż do uzyskania żądanej intensywności.

W pojazdach z czujnikiem światła jasność regulować można tylko wówczas, gdy światła zewnętrzne są włączone, zaś czujnik światła wykrywa warunki nocne.

Oświetlenie wnętrza



Przy wsiadaniu do samochodu i wysiadaniu z niego automatycznie zapalają się przednia i tylna lampka oświetlenia wnętrza. Po upływie określonego czasu lampki te gasną samoczynnie.

Uwaga

W razie wypadku, który spowodował wystrzelenie poduszek powietrznych, automatycznie włączane jest oświetlenie wnętrza.

Oświetlenie wnętrza z przodu kabiny





-  : automatyczne włączenie i wyłączenie
- nacisnąć  : włączone
- nacisnąć  : wyłączone



Lampki sufitowe

Światło punktowe zintegrowane w module oświetlenia wnętrza można włączyć, gdy włączone są reflektory.

Podświetlenie wnętrza



Podświetlenie wnętrza obejmuje lampy emitujące światło rozproszone w drzwiach i wokół dźwigni zmiany biegów.

Podświetlenie wnętrza można przyciemnić za pomocą pokrętki  razem z podświetleniem wskaźników  133.

Jest ono także włączane wraz z oświetleniem wejścia  135 i oświetleniem asekuracyjnym  135.

Lampki do czytania



Włączane przez naciśnięcie  i  na lampkach oświetlenia wnętrza.

Lampki w osłonach przeciwsłonecznych

Lampki świecą, gdy osłona jest otwarta.

Funkcje układu oświetlenia

Oświetlenie wejścia

Oświetlenie powitalne

Po odblokowaniu zamków samochodu za pomocą nadajnika zdalnego sterowania, na krótki czas włączane są następujące światła:

- reflektory
- światła tylne
- oświetlenie tablicy rejestracyjnej
- podświetlenie tablicy wskaźników
- oświetlenie wnętrza
- oświetlenie pobocza

Niektóre funkcje ułatwiają odnalezienie pojazdu i działają tylko wtedy, gdy jest ciemno.

Oświetlenie jest natychmiast wyłączane po obróceniu kluczyka zapłonu w położenie 1 ⇨ 151.

Następujące elementy oświetlenia są dodatkowo włączane po otwarciu drzwi kierowcy:

- podświetlenie niektórych przełączników
- wyświetlacz informacyjny kierowcy
- światła w kieszeniach drzwiowych
- oświetlenie konsoli

Włączanie, wyłączanie i czas działania tej funkcji można zmienić za pomocą wyświetlacza informacyjnego. Personalizacja ustawień ⇨ 111.

Ustawienia opcji można przypisywać do kluczyka, który jest aktualnie używany ⇨ 23.

Oświetlenie asekuracyjne

Następujące elementy oświetlenia zostaną włączone po wyjęciu kluczyka z wyłącznika zapłonu:

- oświetlenie wnętrza
- podświetlenie wskaźników (tylko gdy jest ciemno)

- oświetlenie drzwi i konsoli
- oświetlenie pobocza

Wyłączą się one automatycznie po upływie pewnego czasu i zostaną włączone ponownie w momencie otwarcia drzwi kierowcy.

Po opuszczeniu samochodu reflektory, światła tylne i oświetlenie tablicy rejestracyjnej oświetlają obszar wokół pojazdu i wyłączają się po upływie ustawionego czasu.

Oświetlenie otoczenia

Po opuszczeniu samochodu reflektory, światła tylne i oświetlenie tablicy rejestracyjnej oświetlają obszar wokół pojazdu i wyłączają się po upływie ustawionego czasu.

Uaktywnianie funkcji



1. Wyłączyć zapłon
2. Wyjąć kluczyk stacyjki
3. Otworzyć drzwi po stronie kierowcy
4. Pociągnąć dźwignię kierunkowskazów
5. Zamknąć drzwi po stronie kierowcy

Jeśli drzwi kierowcy pozostaną otwarte, światła zgasną po dwóch minutach.

Światła gasną natychmiast po pociągnięciu dźwigni kierunkowskazów przy otworzonych drzwiach po stronie kierowcy.

Włączanie, wyłączanie i czas działania tej funkcji można zmienić za pomocą wyświetlacza informacyjnego. Personalizacja ustawień ⇨ 111.

Ustawienia opcji można przypisywać do kluczyka, który jest aktualnie używany ⇨ 23.

Zabezpieczenie akumulatora przed rozładowaniem

Funkcja kontroli naładowania akumulatora pojazdu

Funkcja ta gwarantuje najdłuższą żywotność akumulatora pojazdu dzięki układowi ładowania z kontrolowanym wydatkiem mocy, a także optymalnej dystrybucji mocy na urządzenia.

Aby zapobiegać rozładowywaniu akumulatora pojazdu podczas jazdy, funkcjonowanie następujących

układów jest automatycznie ograniczane w dwóch etapach, a ostatecznie są one wyłączane:

- nagrzewnica dodatkowa
- ogrzewanie tylnej szyby i lusterek
- podgrzewanie foteli
- wentylator

Na drugim etapie komunikat informujący o włączeniu funkcji oszczędzania energii pojawi się na wyświetlaczu informacyjnym kierowcy.

Wyłączanie oświetlenia

Aby zapobiegać rozładowywaniu akumulatora pojazdu przy wyłączonym zapłonie, niektóre lampki oświetlenia wnętrza są automatycznie wyłączane po pewnym czasie.

Ogrzewanie, wentylacja i klimatyzacja

| | |
|--|------------|
| Układy sterowania ogrzewania, wentylacji i klimatyzacji | 138 |
| Układ ogrzewania i wentylacji . | 138 |
| Dmuchawa | 139 |
| Klimatyzacja sterowana elektronicznie | 141 |
| Nagrzewnica dodatkowa | 146 |
| Kratki nawiewu powietrza | 146 |
| Regulowane kratki nawiewu powietrza | 146 |
| Nieruchome kratki nawiewu powietrza | 147 |
| Obsługa okresowa | 147 |
| Wloty powietrza | 147 |
| Okresowe włączanie klimatyzacji | 147 |
| Czynności serwisowe | 147 |

Układy sterowania ogrzewania, wentylacji i klimatyzacji

Układ ogrzewania i wentylacji



Obejmuje elementy sterujące:

- regulacja temperatury
- rozdział powietrza
- prędkość dmuchawy
- usuwanie zaparowania i oblodzenia



Ogrzewanie tylnej szyby  ⇨ 36.

Regulacja temperatury

czerwony : ciepłej
niebieski : chłodniej

Ogrzewanie będzie w pełni efektywne dopiero po rozgrzaniu się silnika do temperatury roboczej.

Rozdział powietrza

-  : na szybę przednią i szyby w drzwiach przednich
-  : na górną część kabiny poprzez regulowane kratki powietrza
-  : na dolną część kabiny i szybę przednią



Możliwe są wszystkie ustawienia pośrednie.

Prędkość dmuchawy

Zmiana ustawienia przełącznika prędkości dmuchawy umożliwia regulację siły nawiewu.

Usuwanie zaparowania i oblodzenia



- Nacisnąć : dmuchawa automatycznie przełącza się na wyższą prędkość, a nawiew powietrza jest kierowany na szybę przednią.
- Pokrętko temperatury ustawić w położeniu najmocniejszego ogrzewania.
- Włączyć ogrzewanie tylnej szyby .
- W razie potrzeby otworzyć boczne kratki nawiewu powietrza i skierować je na szyby boczne.



Dmuchawa



Stanowiąc dodatek do układu ogrzewania i wentylacji, klimatyzacja jest obsługiwana przy pomocy elementów sterujących umożliwiających regulację następujących funkcji:

 : chłodzenie

 : recyrkulacja powietrza

Podgrzewanie foteli  ↗ 57,
podgrzewane koło kierownicy 
↗ 84.

Chłodzenie



Nacisnąć przycisk , aby włączyć chłodzenie. Dioda LED w przycisku świeci, sygnalizując włączenie. Chłodzenie działa tylko przy pracującym silniku i włączonej dmuchawie układu klimatyzacji.

Nacisnąć ponownie , aby wyłączyć chłodzenie.

Układ klimatyzacji chłodzi i osusza powietrze w przypadku wzrostu temperatury na zewnątrz nieznacznie powyżej poziomu zamarzania. Z tego względu spod pojazdu mogą wyciekać krople wytraconej wilgoci.

Jeśli chłodzenie lub osuszanie powietrza nie jest konieczne, należy wyłączyć układ chłodzenia w celu ograniczenia zużycia paliwa. Włączone chłodzenie może uniemożliwić uruchomienie funkcji Autostop.

System stop-start ⇨ 153.

Recyrkulacja powietrza



Nacisnąć , aby włączyć tryb recyrkulacji powietrza. Dioda LED w przycisku świeci, sygnalizując włączenie.

Ponownie nacisnąć , aby wyłączyć tryb recyrkulacji powietrza.

Ostrzeżenie



W trybie recyrkulacji wymiana powietrza jest ograniczona. W przypadku braku chłodzenia zwiększa się wilgotność powietrza, co może powodować parowanie szyb od wewnątrz. Ze względu na stopniowo pogarszającą się jakość powietrza osoby przebywające we wnętrzu samochodu mogą odczuwać senność.

Jeśli powietrze na zewnątrz pojazdu jest ciepłe i bardzo wilgotne, przednia szyba może zaparować od zewnątrz po skierowaniu na nią strumienia zimnego powietrza. W takiej sytuacji należy na krótko włączyć wycieraczki przedniej szyby w celu usunięcia pary .

Tryb maksymalnej intensywności chłodzenia



Opuścić na chwilę szyby, aby umożliwić szybkie ujęcie gorącego powietrza.

- Włączyć chłodzenie .
- Włączyć recyrkulację powietrza .
- Nacisnąć pokrętkę rozdziału powietrza .
- Pokrętkę temperatury ustawić w położeniu najmocniejszego chłodzenia.

- Pokrętko dmuchawy ustawić na najwyższą prędkość.
- Otworzyć wszystkie kratki nawiewu powietrza.



Usuwanie zaparowania oraz oblodzenia szyb





- Nacisnąć ; dmuchawa automatycznie przełącza się na wyższą prędkość, a nawiew powietrza jest kierowany na szybę przednią.
- Pokrętko temperatury ustawić w położeniu najmocniejszego ogrzewania.

- Włączyć ogrzewanie tylnej szyby .
- W razie potrzeby otworzyć boczne kratki nawiewu powietrza i skierować je na szyby boczne.

Uwaga

Jeżeli podczas pracy silnika zostanie wciśnięty , funkcja Autostop zostanie zablokowana do czasu ponownego wciśnięcia .

Jeżeli przy włączonej dmuchawie i uruchomionym silniku zostanie wciśnięty , funkcja Autostop zostanie zablokowana do czasu ponownego wciśnięcia  lub wyłączenia dmuchawy.

Jeżeli podczas wyłączenia silnika przez funkcję Autostop zostanie wciśnięty przycisk , silnik zostanie ponownie uruchomiony w sposób automatyczny.

Jeżeli podczas wyłączenia silnika przez funkcję Autostop przy włączonej dmuchawie zostanie wciśnięty przycisk , silnik zostanie ponownie uruchomiony w sposób automatyczny.

System stop-start ⇨ 153.

Klimatyzacja sterowana elektronicznie

Dwustrefowy układ sterowania umożliwi ustawianie różnych temperatur dla kierowcy i pasażera z przodu.

W trybie automatycznym temperatura, prędkość obrotowa wentylatora oraz rozdział powietrza są regulowane automatycznie.



Obejmuje elementy sterujące:

- regulacja temperatury po stronie kierowcy
- rozdział powietrza



- prędkość dmuchawy
- regulacja temperatury po stronie pasażera na przednim fotelu

 : chłodzenie

AUTO : tryb pracy automatycznej

 : recyrkulacja powietrza włączana ręcznie

 : usuwanie zaparowania i oblodzenia

Ogrzewanie tylnej szyby  ↻ 36,
podgrzewane fotele  ↻ 57,
wentylowane fotele ↻ 57,
podgrzewane koło kierownicy  ↻ 84.

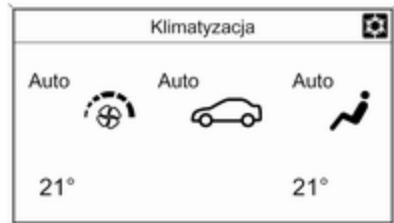

Ustawienia układu klimatyzacji są pokazywane na graficznym wyświetlaczu informacyjnym lub na kolorowym wyświetlaczu informacyjnym, zależnie od wersji. Zmiany ustawień są wyświetlane przez chwilę na obu wyświetlaczach, po czym zastępuje je aktualnie wyświetlane menu.

Klimatyzacja sterowana elektronicznie działa w pełni tylko przy pracującym silniku.

Tryb pracy automatycznej AUTO



Ustawienia zapewniające optymalny komfort:

- Nacisnąć przycisk **AUTO**, aby włączyć automatyczne sterowanie rozdziałem powietrza i prędkością dmuchawy.
- Otworzyć wszystkie kratki nawiewu powietrza, aby umożliwić optymalizację rozdziału powietrza w trybie automatycznym.
- Nacisnąć przycisk  w celu włączenia optymalnego chłodzenia i usunięcia zaparowania. Dioda LED w przycisku świeci, sygnalizując włączenie.
- Ustawić docelowe temperatury osobno dla kierowcy i pasażera na przednim fotelu, korzystając z lewego i prawego pokręćla. Zalecana temperatura wynosi 22 °C.

Gdy miękki dach jest otwarty, układ ogrzewania, klimatyzacji i wentylacji dostosowuje tryb automatyczny do zmienionych warunków.

Prędkość dmuchawy w trybie automatycznym można zmienić w menu Ustawienia.

Personalizacja ustawień ⇨ 111.

Nastawianie temperatury

Ustawić temperatury na żądaną wartość.



Jeśli zostanie ustawiona temperatura minimalna **Lo**, układ klimatyzacji przełączy się w tryb maksymalnego chłodzenia pod warunkiem, że włączony jest przycisk chłodzenia ☀.

W razie ustawienia temperatury maksymalnej **Hi** klimatyzacja sterowana elektronicznie pracuje z maksymalną mocą grzewczą.

Uwaga

Jeśli tryb ☀ jest włączony, obniżenie temperatury ustawionej w kabinie może spowodować uruchomienie silnika wyłączanego przez funkcję Autostop, bądź też uniemożliwić jej włączenie.

System stop-start ⇨ 153.

Usuwanie zaparowania oraz oblodzenia szyb ☸



- Nacisnąć przycisk ☸. Dioda LED w przycisku świeci, sygnalizując włączenie.
- Ustawienia temperatury i rozdziału powietrza są wybierane automatycznie, a dmuchawa pracuje z dużą prędkością.
- Włączyć ogrzewanie tylnej szyby ☸.
- Aby powrócić do poprzedniego trybu, nacisnąć ☸. Aby powrócić do trybu automatycznego, nacisnąć **AUTO**.

Ustawienie automatycznego ogrzewania tylnej szyby można zmienić za pomocą wyświetlacza informacyjnego w menu Ustawienia. Personalizacja ustawień ⇨ 111.

Uwaga

Jeżeli podczas pracy silnika zostanie wciśnięty ☸, funkcja Autostop zostanie zablokowana do czasu ponownego wciśnięcia ☸.

Jeżeli przy włączonej dmuchawie i uruchomionym silniku zostanie wciśnięty ☸, funkcja Autostop

zostanie zablokowana do czasu ponownego wciśnięcia  lub wyłączenia dmuchawy.

Jeżeli podczas wyłączenia silnika przez funkcję Autostop zostanie wciśnięty przycisk , silnik zostanie ponownie uruchomiony w sposób automatyczny.

Jeżeli podczas wyłączenia silnika przez funkcję Autostop przy włączonej dmuchawie zostanie wciśnięty przycisk , silnik zostanie ponownie uruchomiony w sposób automatyczny.

System stop-start ⇨ 153.

Ustawienia ręczne

Ustawienia układu sterowania klimatyzacji można zmienić, korzystając z przycisków i pokręteł w opisany niżej sposób. Zmiana dowolnego ustawienia spowoduje wyłączenie trybu automatycznego.

Prędkości dmuchawy



Wcisnąć przycisk dolny lub górny, aby odpowiednio zmniejszyć lub zwiększyć prędkość dmuchawy, tak jak pokazano na ilustracji. Prędkość dmuchawy jest oznaczona na wyświetlaczu ilością wskaźników.

Dłuższe wciśnięcie dolnego przycisku: następuje wyłączenie wentylatora i chłodzenia.



Dłuższe wciśnięcie górnego przycisku: następuje włączenie maksymalnej prędkości wentylatora.

Przywracanie trybu pracy automatycznej: Nacisnąć przycisk **AUTO**.

Rozdział powietrza , ,



Nacisnąć odpowiedni przycisk w celu wykonania regulacji. Włączenie jest sygnalizowane zapaleniem diody kontrolnej w przycisku.

-  : na szybę przednią i szyby w drzwiach przednich (dodatkowo w tle uruchamiana jest klimatyzacja, aby zapobiec zaparowaniu szyb)
-  : na górną część kabiny poprzez regulowane kratki powietrza
-  : na dolną część kabiny i szybę przednią

Możliwe są wszystkie ustawienia pośrednie.

Powrót do automatycznego sterowania rozdziałem powietrza: nacisnąć **AUTO**.

Chłodzenie ❄️



Nacisnąć przycisk ❄️, aby włączyć chłodzenie. Dioda LED w przycisku świeci, sygnalizując włączenie. Chłodzenie działa tylko przy pracującym silniku i włączonej dmuchawie układu klimatyzacji.

Nacisnąć ponownie ❄️, aby wyłączyć chłodzenie.

Układ klimatyzacji chłodzi i osusza powietrze w przypadku wzrostu temperatury na zewnątrz powyżej

określonego poziomu. Z tego względu spod pojazdu mogą wyciekać krople wytrąconej wilgoci.

Jeśli chłodzenie lub osuszanie powietrza nie jest konieczne, należy wyłączyć układ chłodzenia w celu ograniczenia zużycia paliwa. Gdy układ chłodzenia jest wyłączony, układ klimatyzacji nie zażąda ponownego uruchomienia silnika, który został wyłączony przez funkcję Autostop. Wyjątkiem jest sytuacja, w której przy temperaturze powyżej 0 °C zostanie włączony system usuwania oblodzenia.

System stop-start ⇨ 153.

Na wyświetlaczu pojawi się napis **ACON** przy włączonym chłodzeniu lub **ACOFF** przy wyłączonym chłodzeniu.

Funkcję włączania chłodzenia po uruchomieniu silnika można włączyć lub wyłączyć za pomocą wyświetlacza informacyjnego w menu Ustawienia. Personalizacja ustawień ⇨ 111.

Tryb recykulacji powietrza 🔄



Nacisnąć 🔄, aby włączyć tryb recykulacji powietrza. Dioda LED w przycisku świeci, sygnalizując włączenie.

Nacisnąć ponownie 🔄, aby wyłączyć tryb recykulacji.

⚠️ Ostrzeżenie

W trybie recykulacji wymiana powietrza jest ograniczona. W przypadku braku chłodzenia zwiększa się wilgotność powietrza, co może powodować parowanie szyby od wewnątrz. Ze

względu na stopniowo pogarszającą się jakość powietrza osoby przebywające we wnętrzu samochodu mogą odczuwać senność.

Jeśli powietrze na zewnątrz pojazdu jest ciepłe i bardzo wilgotne, przednia szyba może zaparować od zewnątrz po skierowaniu na nią strumienia zimnego powietrza. W takiej sytuacji należy na krótko włączyć wycieraczki przedniej szyby w celu usunięcia pary **!**.

Ustawienia podstawowe

Niektóre ustawienia można zmienić za pomocą wyświetlacza informacyjnego w menu Ustawienia. Personalizacja ustawień ⇨ 111.

Nagrzewnica dodatkowa

Ogrzewacz powietrza

Układ Quickheat jest dodatkowym elektrycznym ogrzewaczem powietrza, który przyspiesza nagrzewanie powietrza w kabinie.

Kratki nawiewu powietrza

Regulowane kratki nawiewu powietrza

W trakcie chłodzenia musi być otwarta co najmniej jedna kratka nawiewu powietrza.



Aby otworzyć kratkę nawiewu powietrza, przekręć pokrętło w położenie oznaczone większym symbolem **■**. Dostosować przepływ powietrza przez kratkę nawiewu, obracając pokrętło regulacyjne.



Ustawić kierunek powietrza, przechylając i obracając kratki.

Aby zamknąć kratkę nawiewu powietrza, przekręć pokrętło w położenie oznaczone mniejszym symbolem **■**.

⚠ Ostrzeżenie

Do kratki nawiewu powietrza nie należy mocować żadnych przedmiotów. W razie wypadku istnieje niebezpieczeństwo uszkodzenia i obrażeń ciała.

Nieruchome kratki nawiewu powietrza

Są to kratki dodatkowe znajdujące się pod szybą przednią i szybami w drzwiach oraz na wysokości stóp.

Obsługa okresowa

Wloty powietrza

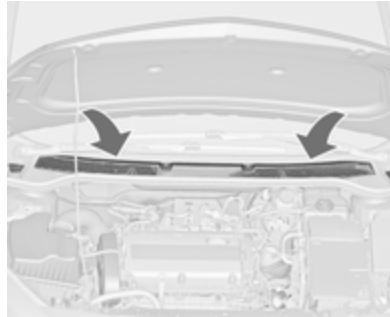

Wloty powietrza do układu ogrzewania i wentylacji znajdują się przed szybą przednią i nie mogą być niczym zasłonięte. Należy usuwać z nich liście, brud lub śnieg.

Okresowe włączenie klimatyzacji

W celu zapewnienia właściwej skuteczności działania układu klimatyzacji należy przynajmniej raz w miesiącu na kilka minut włączyć układ chłodzenia, niezależnie od pogody i pory roku. Układ chłodzenia (sprężarka układu klimatyzacji) nie działa przy niskich temperaturach zewnętrznych.

Czynności serwisowe

Po upływie trzech lat od daty pierwszej rejestracji samochodu zalecane jest wykonywanie przeglądu układów ogrzewania, wentylacji i klimatyzacji raz w roku. Zapewni to ich optymalną sprawność. Przegląd obejmuje:

- kontrola poprawności działania i ciśnienia roboczego
- kontrola układu ogrzewania
- kontrola szczelności
- kontrola pasków napędowych

- czyszczenie skraplacza i opróżnienie parownika
- kontrola wydajności

Uwaga

Czynnik chłodniczy R-134a zawiera fluorowane gazy cieplarniane.

Prowadzenie i użytkowanie

| | |
|---|------------|
| Zalecenia eksploatacyjne | 150 |
| Informacje praktyczne | 150 |
| Wykonywanie manewrów | 150 |
| Prześwit | 150 |
| Uruchamianie i prowadzenie | 151 |
| Docieranie nowego samochodu | 151 |
| Położenia kluczyka w wyłączniku zapłonu | 151 |
| Opóźnione wyłączenie zasilania | 151 |
| Uruchamianie silnika | 151 |
| Odcinanie dopływu paliwa | 152 |
| System stop-start | 153 |
| Parkowanie | 155 |
| Gazy spalinowe | 157 |
| Filtr spalin | 157 |
| Katalizator | 158 |
| Automatyczna skrzynia biegów . | 159 |
| Wyświetlacz skrzyni biegów | 159 |
| Dźwignia zmiany biegów | 159 |
| Tryb manualny | 160 |
| Elektroniczne programy jazdy . | 161 |

| | |
|--|------------|
| Usterka | 161 |
| Przerwa w dopływie prądu | 161 |
| Manualna skrzynia biegów | 162 |
| Hamulce | 163 |
| Układ ABS | 163 |
| Hamulec postojowy | 164 |
| System Brake Assist | 166 |
| System Hill Start Assist | 166 |
| Układy kontroli jazdy | 167 |
| Układ kontroli trakcji | 167 |
| Układ stabilizacji toru jazdy | 168 |
| Interaktywny układ jezdny | 169 |
| Systemy wspomagania kierowcy | 171 |
| Automatyczna kontrola prędkości | 171 |
| Ograniczenie prędkości jazdy . | 173 |
| Ostrzeżenie o zderzeniu czołowym | 174 |
| Wskaźnik odległości od pojazdu poprzedzającego | 177 |
| Układ ułatwiający parkowanie . | 178 |
| System monitorowania martwego pola w lusterkach ... | 187 |
| Kamera wsteczna | 188 |
| System rozpoznawania znaków drogowych | 190 |
| System ostrzegania o opuszczeniu pasa ruchu | 194 |

| | |
|--|------------|
| Paliwo | 195 |
| Paliwo do silników benzynowych | 195 |
| Uzupełnianie paliwa | 197 |
| Hak holowniczy przyczepy | 199 |
| Informacje ogólne | 199 |
| Zachowanie się pojazdu i zalecenia dotyczące jazdy z przyczepą | 199 |
| Ciągnięcie przyczepy | 199 |
| Hak holowniczy | 200 |

Zalecenia eksploatacyjne

Informacje praktyczne

Nigdy nie należy jechać rozpięciem z wyłączonym silnikiem (z wyjątkiem czasu, gdy włączona jest funkcja Autostop)

Nie działa wówczas wiele urządzeń (np. wspomaganie układu hamulcowego i układu kierowniczego). Stwarza to zagrożenie dla samego kierowcy, a także dla innych użytkowników drogi. W trybie Autostop działają wszystkie systemy, jednak następuje kontrolowane zmniejszenie wspomagania układu kierowniczego i prędkości samochodu.

System stop-start ⇨ 153.

Zwiększenie ładowania na wolnych obrotach

Jeżeli w związku ze stanem akumulatora wymaga on doładowania, konieczne jest zwiększenie mocy alternatora. Następuje ono poprzez zwiększenie ładowania na wolnych obrotach, co może być słyszalne. Stosowny komunikat pojawia się na wyświetlaczu informacyjnym kierowcy.

Pedały

Aby nie ograniczyć skoku pedałów, nie umieszczać pod nimi dywaników.

Używać tylko takich dywaników podłogowych, które pasują do wnęki i są mocowane za pomocą zaczepów po stronie kierowcy.

Wykonywanie manewrów

Jeśli wspomaganie układu kierowniczego nie działa ze względu na zatrzymanie silnika lub z powodu wadliwego działania układu, pojazdem można kierować, ale może wymagać to większego wysiłku.

Lampka kontrolna ⚠ ⇨ 99.

Przeestroga

Pojazdy wyposażone w hydrauliczne wspomaganie układu kierowniczego:

Jeśli kierownica zostanie obrócona do oporu, i jest utrzymywana w tej pozycji przez ponad 15 sekund, może nastąpić uszkodzenie wspomagania układu kierowniczego, wskutek czego przestanie on działać.

Prześwit

Ze względu na zmniejszony prześwit, pojazd może zostać uszkodzony w zależności od obciążenia pojazdu i ukształtowania podłoża. Należy zachować szczególną ostrożność i powoli wjeżdżać na strome podjazdy, wjazdy i wyjazdy z parkingów, wysokie krawężniki i nierówne nawierzchnie. Jeśli to możliwe, na krawężniki lub nierówne nawierzchnie wjeżdżać ukośnie po jednym kole na raz.

Uruchamianie i prowadzenie

Docieranie nowego samochodu

Podczas kilku pierwszych podróży nie hamować gwałtownie, o ile nie jest to konieczne.

W czasie pierwszej jazdy odparowują olej i wosk pokrywające elementy układu wydechowego. Po zakończeniu pierwszej jazdy pozostawić samochód na jakiś czas na wolnym powietrzu i nie wdychać oparów.

W okresie docierania zużywana jest większa ilość paliwa i oleju, a proces oczyszczania filtra spalin może występować częściej. Funkcja Autostop może zostać wyłączona w celu umożliwienia ładowania akumulatora pojazdu.

Filtr spalin ⇨ 157.

Położenia kluczyka w wyłączniku zapłonu

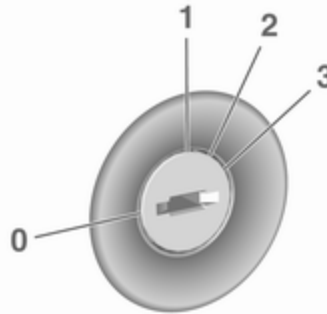

- 0 : zapłon wyłączony
- 1 : kierownica odblokowana, zapłon wyłączony
- 2 : zapłon włączony
- 3 : uruchamianie silnika

Opóźnione wyłączenie zasilania

Po wyłączeniu zapłonu, do czasu otwarcia drzwi kierowcy lub przez maksymalnie 10 minut

podtrzymywane jest zasilanie następujących układów elektrycznych:

- szyb otwieranych elektrycznie
- gniazdka zasilania

Uruchamianie silnika

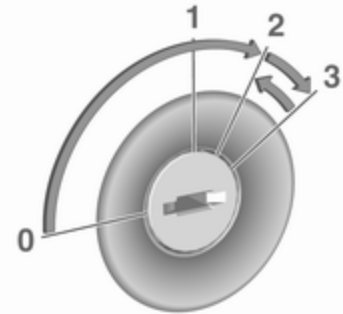

Manualna skrzynia biegów: wcisnąć pedał sprzęgła.

Automatyczna skrzynia biegów: wcisnąć pedał hamulca i przestawić dźwignię zmiany biegów w położenie **P** lub **N**.

Nie wciskać pedału przyspieszenia.

Obrócić na chwilę kluczyk w położenie **3** i zwolnić: automatyczna procedura rozruchowa uruchamia rozrusznik z lekkim opóźnieniem, na tak długo, jak jest to wymagane do uruchomienia silnika; patrz punkt „Automatyczny układ rozruchowy”.

Przed ponownym uruchomieniem silnika lub w celu jego wyłączenia należy ustawić kluczyk z powrotem w pozycji **0**.

Gdy włączona jest funkcja Autostop, silnik można uruchomić, wciskając pedał sprzęgła.

Uruchamianie pojazdu w niskiej temperaturze

Uruchomienie silnika bez użycia dodatkowej nagrzewnicy jest możliwe do temperatury $-25\text{ }^{\circ}\text{C}$ w przypadku silników wysokoprężnych lub $-30\text{ }^{\circ}\text{C}$ w przypadku silników benzynowych. Wymagany jest do tego olej silnikowy o odpowiedniej lepkości, odpowiednie paliwo, wykonanie zalecanych czynności serwisowych i wystarczająco naładowany akumulator pojazdu. W temperaturze poniżej $-30\text{ }^{\circ}\text{C}$ automatyczna skrzynia biegów wymaga rozgrzania przez ok. 5 minut. Dźwignia zmiany biegów musi znajdować się w położeniu **P**.

Automatyczny układ rozruchowy

Ta funkcja kontroluje procedurę rozruchową silnika. Kierowca nie musi utrzymywać kluczyka w położeniu **3**. Po chwilowym włączeniu układ przeprowadzi rozruch automatycznie aż do uruchomienia silnika. Ze względu na procedurę kontrolną, uruchomienie silnika następuje z lekkim opóźnieniem.

Mogą występować następujące przyczyny nieskutecznego rozruchu silnika:

- Pedał sprzęgła niewciśnięty (manualna skrzynia biegów).
- Pedał hamulca niewciśnięty lub dźwignia zmiany biegów w położeniu innym niż **P** lub **N** (automatyczna skrzynia biegów).
- Nastąpiło przekroczenie limitu czasu.

Nagrzewanie silnika z turbodoładowaniem

Po uruchomieniu silnika dostępny moment obrotowy może być przez krótki czas ograniczony, szczególnie gdy silnik jest zimny. Ograniczenie to ma na celu zapewnienie odpowiedniego smarowania - i co za tym idzie - pełnej ochrony silnika.

Odcinanie dopływu paliwa

Dopływ paliwa do silnika jest automatycznie odcinany, gdy wybrany jest któryś z biegów, a pedał przyspieszenia nie jest wciśnięty.

W zależności od warunków drogowych odcinanie dopływu paliwa może zostać wyłączone.

System stop-start

System stop-start pomaga zmniejszyć zużycie paliwa i emisję spalin. Jeżeli pozwalają na to warunki, wyłącza silnik, gdy tylko pojazd zacznie poruszać się z małą prędkością lub stanie w miejscu, np. na światłach ulicznych lub w korku. System automatycznie uruchamia silnik, gdy zostanie wciśnięty pedał sprzęgła. Czujnik stanu akumulatora pojazdu pilnuje, by funkcja Autostop była włączana tylko wtedy, gdy akumulator jest naładowany wystarczająco do ponownego uruchomienia silnika.

Włączanie

System stop-start jest dostępny po uruchomieniu silnika, ruszeniu z miejsca i spełnieniu warunków wymienionych w dalszej części tego rozdziału.

Wyłączanie



System stop-start można wyłączyć ręcznie, naciskając **eco**. Wyłączenie jest sygnalizowane zgaśnięciem diody kontrolnej w przycisku.

Funkcja Autostop

Jeżeli pojazd porusza się z małą prędkością lub stoi w miejscu, funkcję Autostop można włączyć w następujący sposób:

- Wcisnąć pedał sprzęgła.
- Przesunąć dźwignię skrzyni biegów w położenie neutralne.
- Zwolnić pedał sprzęgła.

Silnik zostanie wyłączony przy jednocześnie włączonym zapłonie.



Włączenie funkcji Autostop jest sygnalizowane ustawieniem wskazówki obrotomierza w pozycji **AUTOSTOP**.

System stop-start zostaje wyłączony, jeśli nachylenie terenu wynosi 12% lub więcej.

Włączenie funkcji Autostop nie powoduje obniżenia skuteczności hamowania ani wydajności ogrzewania.

| |
|--|
| Przestroga |
| Gdy włączona jest funkcja Autostop, wspomaganie układu kierowniczego może działać z ograniczoną wydajnością. |

Warunki włączenia funkcji Autostop

System stop-start sprawdza, czy spełnione są wszystkie wymienione poniżej warunki:

- System stop-start nie został wyłączony ręcznie.
- Pokrywa silnika jest całkowicie zamknięta.
- Drzwi kierowcy są zamknięte lub pas bezpieczeństwa kierowcy jest zapięty.
- Akumulator pojazdu jest wystarczająco naładowany i w dobrym stanie.
- Silnik jest rozgrzany.
- Temperatura płynu chłodzącego silnika nie jest za wysoka.
- Temperatura spalin nie jest za wysoka, np. podczas jazdy przy dużym obciążeniu silnika.

- Temperatura otoczenia wynosi ponad -5°C .
- Układ klimatyzacji umożliwia uruchomienie funkcji Autostop.
- Podciśnienie w układzie hamulcowym jest wystarczające.
- Funkcja automatycznego oczyszczania filtra spalin nie jest włączona.
- Pojazd był prowadzony z prędkością nie mniejszą niż prędkość marszu od czasu ostatniego uruchomienia funkcji Autostop.

Jeżeli nie, włączenie funkcji Autostop będzie niemożliwe.

Niektóre ustawienia układu klimatyzacji mogą uniemożliwić włączenie funkcji Autostop. Więcej szczegółów podano w rozdziale „Ogrzewanie, wentylacja i klimatyzacja” ⇨ 141.

Bezpośrednio po zakończeniu jazdy na autostradzie włączenie funkcji Autostop może być niemożliwe.

Docieranie nowego samochodu ⇨ 151.

Zabezpieczenie akumulatora pojazdu przed rozładowaniem

Aby zagwarantować niezawodne ponowne uruchamianie silnika, system stop-start jest wyposażony w kilka funkcji zabezpieczających akumulator przed rozładowaniem.

Funkcje oszczędzania energii

Gdy włączona jest funkcja Autostop, pewne funkcje elektryczne, takie jak dodatkowe ogrzewanie elektryczne lub ogrzewanie tylnej szyby, zostają wyłączone lub przełączone w tryb oszczędzania energii. Prędkość dmuchawy układu klimatyzacji jest zmniejszana w celu oszczędzania energii.

Ponowne uruchomienie silnika przez kierowcę

Wcisnąć pedał sprzęgła, aby ponownie uruchomić silnik.

Uruchomienie silnika jest sygnalizowane ustawieniem wskazówki obrotomierza w pozycji obrotów biegu jałowego.

Jeśli dźwignia zmiany biegów zostanie przesunięta z pozycji neutralnej przed wciśnięciem pedału sprzęgła, lampka kontrolna  zapali się lub zostanie wyświetlona w postaci symbolu na wyświetlaczu informacyjnym kierowcy.

Lampka kontrolna  ↪ 97.

Ponowne uruchomienie silnika przez system stop-start

Aby mogło nastąpić automatyczne ponowne uruchomienie silnika, dźwignia zmiany biegów musi znajdować się w położeniu neutralnym.

Jeżeli wystąpi jeden z poniższych stanów, gdy włączona jest funkcja Autostop, silnik zostanie ponownie uruchomiony w sposób automatyczny przez system stop-start:

- System stop-start zostanie wyłączony ręcznie.
- Zostanie otwarta pokrywa silnika.
- Zostanie odpięty pas bezpieczeństwa kierowcy lub zostaną otwarte drzwi kierowcy.

- Temperatura silnika będzie za niska.
- Poziom naładowania akumulatora pojazdu spadnie poniżej określonej wartości.
- Podciśnienie w układzie hamulcowym nie będzie wystarczające.
- Pojazd będzie prowadzony z prędkością nie mniejszą niż prędkość marszu.
- Układ klimatyzacji zażąda uruchomienia silnika.
- Układ klimatyzacji zostanie włączony ręcznie.

Jeżeli pokrywa silnika nie będzie całkowicie zamknięta, na wyświetlaczu informacyjnym kierowcy pojawi się komunikat ostrzegawczy.

Jeżeli do gniazdka zasilania podłączone jest jakieś urządzenie elektryczne, np. przenośny odtwarzacz CD, podczas ponownego uruchomienia silnika może dać się zauważyć krótkotrwały spadek napięcia.

Parkowanie

Ostrzeżenie

- Nie wolno parkować samochodem na podłożu łatwopalnym. Wysoka temperatura układu wydechowego może spowodować zapalenie się podłoża.
- Zawsze zaciągać hamulec postojowy. Zaciągać ręczny hamulec postojowy bez wciśnięcia przycisku zwalniającego. W przypadku parkowania na pochyłości zaciągać hamulec postojowy z maksymalną siłą. Jednocześnie wcisnąć pedał hamulca, aby zmniejszyć działające siły.

W pojazdach wyposażonych w hamulec postojowy sterowany elektrycznie pociągnąć przełącznik  i przytrzymać przez około jedną sekundę.

Hamulec postojowy sterowany elektrycznie jest włączony, jeśli świeci się lampka kontrolna (P) ⇨ 97.

- Wyłączyć silnik.
- Jeśli samochód został zaparkowany na równej, poziomej nawierzchni lub na wzniesieniu przodem w górę, przed wyjęciem kluczyka zapłonu wybrać pierwszy bieg lub ustawić dźwignię zmiany biegów w położeniu **P**. Należy także skrócić koła przednie w kierunku przeciwnym do krawężnika.

Jeśli samochód został zaparkowany na wzniesieniu przodem w dół, przed wyjęciem kluczyka zapłonu wybrać bieg wsteczny lub ustawić dźwignię zmiany biegów w położeniu **P**. Koła przednie należy skrócić w kierunku krawężnika.

- Zamknąć szyby i miękki dach.
- Wyjąć kluczyk zapłonu. Obrócić koło kierownicy aż do jego zablokowania.

W samochodzie z automatyczną skrzynią biegów kluczyk można wyjąć dopiero po ustawieniu dźwigni w położeniu **P**.

- Zablokować pojazd.
- Włączyć autoalarm.
- Wentylatory chłodnicy mogą pracować nawet po wyłączeniu silnika ⇨ 206.

Przeostroga

Po jeździe z wysokimi prędkościami obrotowymi lub z dużym obciążeniem silnika należy przed wyłączeniem silnika przez pewien czas jechać bez jego nadmiernego obciążania lub przez ok. 30 sekund pozostawić go na biegu jałowym. W przeciwnym razie może dojść do uszkodzenia turbosprężarki.

Uwaga

W razie wypadku, który spowodował napełnienie poduszek powietrznych, silnik jest automatycznie wyłączany, jeśli w określonym czasie pojazd się zatrzyma.

Gazy spalinowe

Niebezpieczeństwo

Gazy spalinowe zawierają trujący tlenek węgla, który jest bezbarwny i bezwonny. Jego wdychanie stanowi zagrożenie dla życia.

Jeśli spaliny przedostaną się do wnętrza samochodu, należy opuścić szyby w drzwiach. Przyczynę usterki należy usunąć w serwisie.

Unikać jazdy z otwartą klapą tylną, gdyż grozi to dostaniem się spalin do wnętrza samochodu.

Filtr spalin

Filtr spalin jest filtrem cząstek stałych przeznaczonym do silników wysokoprężnych i benzynowych.

Proces automatycznego czyszczenia

Filtr spalin usuwa cząstki sadzy z gazów wydechowych. Wyposażony jest w funkcję automatycznego czyszczenia, która uaktywnia się samoczynnie podczas jazdy bez podania jakiegokolwiek informacji. Czyszczenie odbywa się okresowo przez spalenie cząstek sadzy w wysokiej temperaturze. Procedura ta jest przeprowadzana automatycznie w określonych warunkach jezdnych i trwa maksymalnie 25 minut. Zazwyczaj jej czas trwania wynosi od siedmiu do 12 minut. W tym czasie funkcja Autostop nie jest dostępna, a zużycie paliwa może być wyższe. Ponadto z układu wydechowego może się wydobywać nietypowy zapach i dym.

Filtr wymaga czyszczenia

W niektórych sytuacjach, np. podczas jazdy na krótkich odcinkach, samoistne oczyszczenie filtra nie jest możliwe.

Jeśli wymagane jest czyszczenie filtra, a wcześniejsze warunki jazdy nie umożliwiały przeprowadzenia czyszczenia automatycznego, zostanie to zasygnalizowane przez zaświecenie lampki  i wyświetlenie komunikatu ostrzegawczego na wyświetlaczu informacyjnym kierowcy.

Jeśli lampka  świeci się przy wyświetlonym komunikacie ostrzegawczym, oznacza to, że filtr spalin jest pełny. Jak najszybciej przeprowadzić procedurę czyszczenia.

Jeśli lampka  miga przy wyświetlonym komunikacie ostrzegawczym, oznacza to, że filtr spalin osiągnął maksymalny poziom napełnienia. Jak najszybciej przeprowadzić procedurę czyszczenia, aby uniknąć uszkodzenia silnika.

Aktywowanie procesu samooczyszczania

Aby uruchomić procedurę czyszczenia, należy kontynuować jazdę, utrzymując obroty silnika

powyżej 2000 obr/min. W razie potrzeby należy zredukować bieg. Rozpocznie się czyszczenie filtra spalin.

Procedura czyszczenia przebiega szybciej, gdy prędkość obrotowa i obciążenie silnika są większe.

Lampka kontrolna  gaśnie po zakończeniu samooczyszczania. Kontynuować jazdę do czasu, aż samooczyszczanie zakończy się.

Przeostroga

Jeśli to możliwe, należy nie przerywać procedury czyszczenia. Prowadzić pojazd do czasu zakończenia czyszczenia, aby uniknąć konieczności serwisowania lub naprawy w warsztacie.



Przeprowadzenie czyszczenia nie jest możliwe

Jeśli z jakiegoś powodu przeprowadzenie czyszczenia nie jest możliwe, zaświeci się lampka kontrolna , a na wyświetlaczu informacyjnym kierowcy pojawi się komunikat ostrzegawczy. Moc silnika może zostać ograniczona. Należy niezwłocznie skorzystać z pomocy warsztatu.

Katalizator

Katalizator usuwa ze spalin pewną ilość substancji niebezpiecznych dla środowiska naturalnego.

Przeostroga

Paliwa niespełniające norm opisanych na stronach  195,  262 mogą doprowadzić do uszkodzenia katalizatora lub podzespołów elektronicznych.

Niewypalone w pełni paliwo przegrzeje i uszkodzi katalizator. Z tego względu należy unikać zbyt

długiego używania rozrusznika, gdy silnik się nie uruchamia, jazdy aż do opróżnienia zbiornika paliwa bądź uruchamiania samochodu poprzez pchanie lub holowanie.

W przypadku problemów z zapłonem, nierównomiernej pracy silnika, spadku mocy silnika lub innych nietypowych objawów należy niezwłocznie skontaktować się z warsztatem. W razie potrzeby można kontynuować jazdę, ale jedynie przez krótki czas i pod warunkiem utrzymywania niskiej prędkości obrotowej silnika.

Automatyczna skrzynia biegów

Automatyczna skrzynia biegów umożliwia automatyczną zmianę biegów (tryb automatyczny) lub manualną zmianę biegów (tryb manualny).

W trybie manualnym można ręcznie przełączać biegi przez krótkie naciśnięcie dźwigni zmiany biegów ↪ 160.

Wyświetlacz skrzyni biegów

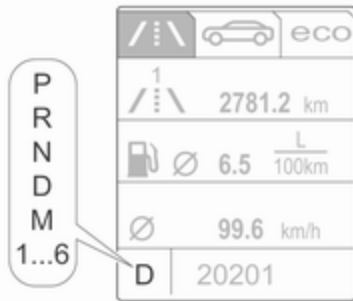

Aktualny tryb pracy lub bieg sygnalizowany jest na wyświetlaczu.

W trybie automatycznym program jazdy jest pokazywany za pomocą symbolu **D** na wyświetlaczu informacyjnym kierowcy.

W trybie manualnym pokazywany jest symbol **M** i numer wybranego biegu.

Symbol **R** oznacza bieg wsteczny.

Symbol **N** oznacza położenie neutralne.

Symbol **P** oznacza położenie parkowania.

Dźwignia zmiany biegów

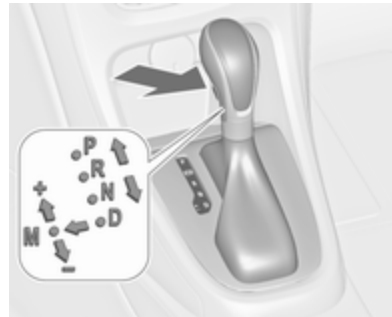

P : położenie postojowe, wcisnąć przycisk zwalniający, koła są zablokowane, wybierać wyłącznie po zatrzymaniu samochodu i włączeniu hamulca postojowego

R : bieg wsteczny, wcisnąć przycisk zwalniający, wybierać wyłącznie po zatrzymaniu samochodu

N : położenie neutralne

D : tryb pracy automatycznej

M : tryb manualny: przesunąć dźwignię zmiany biegów z położenia **D** w lewo.

+ : włączanie wyższego biegu w trybie manualnym: przesunąć dźwignię zmiany biegów w położenie **M** i krótko nacisnąć w górę

- : włączanie niższego biegu w trybie manualnym: przesunąć dźwignię zmiany biegów w położenie **M** i krótko nacisnąć w dół

Dźwignię można przestawić z położenia **P** tylko przy włączonym zapłonie i wciśniętym pedale hamulca.



Gdy pedał hamulca nie jest wciśnięty, świeci się lampka kontrolna (☹).

Gdy dźwignia zmiany biegów nie jest w położeniu **P** w momencie wyłączania zapłonu, migają lampki kontrolne (☹) i **P**.

W celu przestawienia dźwigni zmiany biegów w położenie **P** lub **R** nacisnąć przycisk zwalniający.

Silnik można uruchomić tylko po ustawieniu dźwigni w położenie **P** lub **N**. Gdy wybrane jest położenie **N**, przed uruchomieniem silnika należy wcisnąć pedał hamulca lub włączyć hamulec postojowy.

Przy wybieraniu biegu nie należy wciskać pedału przyspieszenia. Zabronione jest jednocześnie wciskanie pedału przyspieszenia i hamulca.

Po wybraniu biegu i zwolnieniu pedału hamulca samochód powoli ruszy.

Hamowanie silnikiem

Aby w pełni wykorzystać efekt hamowania silnikiem przy zjeżdżaniu ze wzniesienia, należy w odpowiednim momencie zredukować bieg (patrz tryb manualny).

Uwalnianie ugrzęźniętego pojazdu

Procedurę tę należy stosować wyłącznie w przypadku, gdy samochód ugrzęźnie w piasku, błocie lub śniegu. Polega ona na przestawianiu dźwigni zmiany biegów na przemian w położenia **D** i **R**. Utrzymywać możliwie niskie obroty silnika w celu uniknięcia gwałtownego przyspieszenia samochodu po odzyskaniu normalnej przyczepności.

Parkowanie

Zaciągnąć hamulec postojowy i ustawić dźwignię zmiany biegów w położeniu **P**.

Kluczyk daje się wyjąć z wyłącznika zapłonu tylko wówczas, gdy dźwignia znajduje się w położeniu **P**.

Tryb manualny



Przesunąć dźwignię zmiany biegów z pozycji **D** w lewo, aby wybrać tryb manualny **M**.

Stuknąć dźwignię zmiany biegów do przodu **+** : zmiana biegu na wyższy

do tyłu — : zmiana biegu na niższy

Wybrany bieg wyświetli się w tablicy wskaźników.

W przypadku wybrania wyższego biegu przy zbyt niskiej prędkości lub niższego biegu przy zbyt wysokiej prędkości zmiana biegu nie nastąpi. Może to spowodować pojawienie się komunikatu na wyświetlaczu informacyjnym kierowcy.

W trybie manualnym nie następuje automatyczna zmiana biegu na wyższy wraz ze wzrostem obrotów silnika.

Elektroniczne programy jazdy

- W trybie sportowym (SPORT) zmiana biegów następuje przy wyższej prędkości obrotowej silnika (jeśli nie jest włączony

układ automatycznej kontroli prędkości). Tryb sportowy (SPORT) ⇨ 169.

- Specjalne programy automatycznie adaptują parametry zmiany biegów podczas podjeżdżania pod lub zjeżdżania z wzniesień.

Wymuszona redukcja biegu

Wciśnięcie pedału przyspieszenia do oporu w trybie automatycznym spowoduje wybranie niższego biegu, o ile silnik będzie pracował z odpowiednią prędkością obrotową.

Usterka

W przypadku usterki na wyświetlaczu informacyjnym kierowcy pojawia się komunikat. Komunikaty pokazywane na wyświetlaczu ⇨ 109.

Funkcja automatycznej zmiany biegów przestanie wówczas działać. Jazdę można jednak kontynuować, zmieniając biegi ręcznie.

Dostępny będzie tylko najwyższy bieg. W niektórych przypadkach można wybierać ręcznie także 2. bieg. Bieg ten należy włączać wyłącznie podczas postoju pojazdu. Przyczynę usterki należy usunąć w warsztacie.

Przerwa w dopływie prądu

W przypadku braku zasilania (wystąpienia przerwy w dopływie prądu) dźwignia zmiany biegów zostaje zablokowana w położeniu **P**. Kluczyka zapłonu nie można wyjąć z wyłącznika zapłonu.

Jeśli dojdzie do rozładowania akumulatora pojazdu, silnik można będzie uruchomić, wykorzystując przewody rozruchowe ⇨ 245.

Jeśli przyczyną usterki nie jest rozładowanie akumulatora pojazdu, należy odblokować dźwignię zmiany biegów. W tym celu:

1. Włączyć hamulec postojowy.



2. Odczepić pokrywę dźwigni zmiany biegów od konsoli środkowej w przedniej części, podnieść w górę i obrócić w lewo.

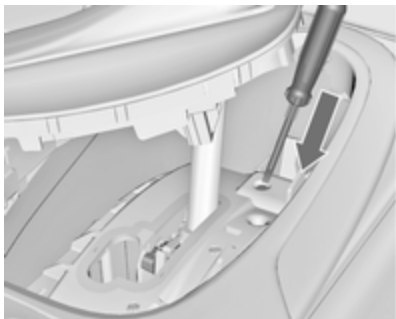

3. Włożyć śrubokręt w otwór do oporu i przestawić dźwignię zmiany biegów z położenia **P** lub **N** w inne położenie. Jeśli dźwignia ponownie znajdzie się w położeniu **P** bądź **N**, zostanie powtórnie zablokowana. Przyczynę przerwy w dopływie prądu należy usunąć w warsztacie.
4. Zamocować pokrywę dźwigni zmiany biegów do konsoli środkowej.

Manualna skrzynia biegów



Aby włączyć bieg wsteczny, po zatrzymaniu pojazdu nacisnąć pedał sprzęgła, wcisnąć przycisk zwalniający znajdujący się na dźwigni zmiany biegów i włączyć bieg.

Jeśli biegu nie można włączyć, ustawić dźwignię w położeniu neutralnym, zwolnić i ponownie wcisnąć pedał sprzęgła, a następnie ponownie wybrać bieg.

Nie dopuszczać do niepotrzebnego poślizgu sprzęgła.

Podczas każdorazowej zmiany biegu wymagane jest wciśnięcie pedału sprzęgła do oporu. Na pedale sprzęgła nie należy opierać stopy.

Przeostroga

Nie powinno prowadzić się samochodu z ręką spoczywającą na dźwigni zmiany biegów.

Sygnalizacja zmiany biegu na wyższy
⇨ 99.

Hamulce

Hamulec zasadniczy składa się z dwóch niezależnych obwodów.

W razie awarii jednego z nich samochód można wyhamować za pomocą drugiego. Jednak hamowanie wymaga silnego wciśnięcia pedału hamulca. Potrzeba do tego znacznie większej siły. Droga hamowania ulega wydłużeniu. Przed kontynuowaniem podróży zwrócić się o pomoc do warsztatu.

Po jedno- lub dwukrotnym wciśnięciu pedału hamulca przy wyłączonym silniku przestaje działać wspomaganie układu hamulcowego. Skuteczność hamowania nie zmienia się, jednak hamowanie wymaga użycia znacznie większej siły. Należy o tym pamiętać zwłaszcza w przypadku prowadzenia holowanego samochodu.

Lampka kontrolna (D) ⇨ 97.

Układ ABS

Układ ABS przeciwdziała blokowaniu kół podczas hamowania.

Gdy tylko któreś z kół zacznie się blokować, układ odpowiednio wyreguluje ciśnienie w układzie hamulcowym. Dzięki temu samochód zachowuje sterowność nawet w przypadku bardzo gwałtownego hamowania.

Działanie układu ABS daje się odczuć poprzez pulsowanie pedału hamulca i charakterystyczny odgłos.

W celu zapewnienia optymalnej skuteczności hamowania wciskać pedał hamulca do oporu, pomimo jego pulsowania. Nie zmniejszać nacisku stopy na pedał.

Po rozpoczęciu jazdy układ przeprowadza test własny, który może być słyszalny.



Lampka kontrolna (ABS) ⇨ 98.

Adaptacyjne światła hamowania

Podczas hamowania z maksymalną siłą wszystkie trzy światła hamowania migają w trakcie działania układu ABS.

Usterka

⚠ Ostrzeżenie

W razie wystąpienia usterki w układzie ABS po wciśnięciu pedału hamulca koła mogą ulec zablokowaniu -ze względu na

zadziałanie znacznie większych sił. Układ ABS nie będzie wówczas przeciwdziałał blokowaniu się kół. Podczas gwałtownego hamowania samochód może stracić sterowność i wpaść w poślizg.

Przyczynę usterki należy usunąć w warsztacie.

Hamulec postojowy

Hamulec postojowy sterowany ręcznie

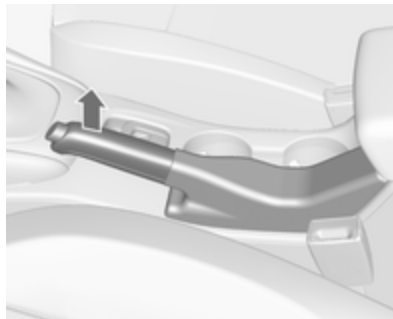

⚠ Ostrzeżenie

Przy parkowaniu na pochyłości zaciągając hamulec postojowy z maksymalną siłą, nie wciskając przycisku zwalniającego.

W celu zwolnienia hamulca postojowego należy nieco unieść dźwignię, wcisnąć przycisk zwalniający, a następnie całkowicie opuścić dźwignię.

Aby obniżyć siły działające w hamulcu ręcznym, należy jednocześnie wcisnąć pedał hamulca.

Lampka kontrolna (P) ⇨ 97.

Hamulec postojowy sterowany elektrycznie

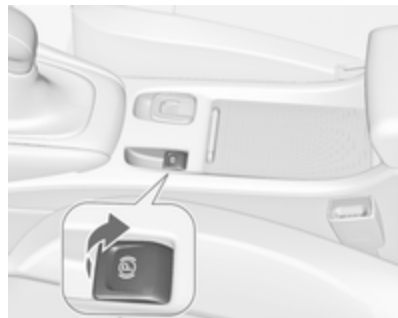

Włączanie podczas postoju pojazdu

Ostrzeżenie

Pociągnąć przełącznik (P) i przytrzymać przez około jedną sekundę – hamulec postojowy sterowany elektrycznie działa automatycznie z odpowiednią siłą hamującą. Dla uzyskania maksymalnej siły hamującej, np. podczas

parkowania z przyczepą lub na pochyłościach, pociągnąć przełącznik (P) dwukrotnie.

Hamulec postojowy sterowany elektrycznie jest włączony, jeśli świeci się lampka kontrolna (P) ⇨ 98.

Elektryczny hamulec postojowy sterowany elektrycznie można włączać zawsze, nawet przy wyłączonym zapłonie.

Nie należy załączać elektrycznego hamulca postojowego zbyt często przy wyłączonym silniku, ponieważ może to spowodować rozładowanie akumulatora pojazdu.

Przed opuszczeniem pojazdu sprawdzić stan hamulca postojowego sterowanego elektrycznie. Lampka kontrolna (P) ⇨ 98.

Wyłączenie

Włączyć zapłon. Przytrzymać wciśnięty pedał hamulca, a następnie wcisnąć przełącznik (P).

Funkcja ruszania

Pojazdy z manualną skrzynią biegów: Naciśnięcie pedału sprzęgła a następnie lekkie zwolnienie pedału sprzęgła i lekkie naciśnięcie pedału przyspieszenia powoduje automatyczne zwolnienie hamulca postojowego sterowanego elektrycznie. Nie jest to możliwe, jeżeli przełącznik (P) zostanie pociągnięty w tym samym czasie.

Wersje z automatyczną skrzynią biegów: Włączenie D a następnie naciśnięcie pedału przyspieszenia powoduje automatyczne zwolnienie hamulca postojowego sterowanego elektrycznie. Nie jest to możliwe, jeżeli przełącznik (P) zostanie pociągnięty w tym samym czasie.

Dynamiczne hamowanie podczas jazdy

Gdy przełącznik (P) jest trzymany pociągnięty podczas jazdy, układ hamulca postojowego sterowanego elektrycznie będzie hamował pojazd, lecz nie nastąpi całkowite, statyczne włączenie tego hamulca.

Funkcja hamowania dynamicznego jest wyłączana od razu po zwolnieniu przełącznika (P).

Usterka

Włączenie trybu awaryjnego hamulca sterowanego elektrycznie jest sygnalizowane zapaleniem się kontrolki (P) i komunikatem na wyświetlaczu informacyjnym kierowcy.

Włączanie hamulca postojowego sterowanego elektrycznie: pociągnąć i przytrzymać przełącznik (P) przez ponad 5 sekund. Świecenie kontrolki (P) sygnalizuje, że hamulec postojowy sterowany elektrycznie jest włączony.

Zwalnianie hamulca postojowego sterowanego elektrycznie: popchnąć i przytrzymać przełącznik (P) przez ponad 2 sekundy. Zgaśnięcie kontrolki (P) sygnalizuje, że hamulec postojowy sterowany elektrycznie jest wyłączony.

Lampka kontrolna (P) miga: hamulec postojowy sterowany elektrycznie nie jest w pełni włączony lub zwolniony. Gdy miganie kontrolki nie ustępuje,

zwołnić i ponownie spróbować włączyć hamulec postojowy sterowany elektrycznie.

System Brake Assist

System ten uaktywnia się w przypadku gwałtownego wciśnięcia pedału hamulca do oporu, powodując doprowadzenie do hamulców poszczególnych kół maksymalnego ciśnienia (koła są wyhamowywane z maksymalną siłą).

Przez cały czas trwania hamowania należy utrzymywać stały nacisk na pedał hamulca. Po zwolnieniu pedału przywracane jest normalne ciśnienie w układzie hamulcowym.

System Hill Start Assist

System pomaga zapobiegać niezamierzonemu toczeniu samochodu podczas ruszania na pochyłościach.

Po zatrzymaniu pojazdu na wzniesieniu i zdjęciu stopy z pedału hamulca system utrzymuje włączone hamulce przez dwie sekundy.

Hamulce zostaną zwolnione automatycznie, gdy samochód zacznie przyspieszać.

System Hill Start Assist nie jest aktywny w trybie Autostop.

Układy kontroli jazdy

Układ kontroli trakcji

Układ kontroli trakcji (TC) wchodzi w skład układu stabilizacji toru jazdy (ESC) ↻ 168.

Układ kontroli trakcji (TC) w razie potrzeby poprawia stabilność samochodu, niezależnie od typu nawierzchni i przyczepności opon, poprzez zapobieganie poślizgowi kół.

Gdy tylko koła napędowe zaczynają tracić przyczepność, układ redukuje moc silnika i odpowiednio przyhamowuje koło, które ślizga się najbardziej. Dzięki temu samochód uzyskuje lepszą stabilność na śliskiej nawierzchni.



Układ kontroli trakcji jest włączany przy każdym uruchomieniu silnika, po zgaśnięciu lampki kontrolnej ⚠.

Podczas działania układu kontroli trakcji miga lampka ⚠.

⚠ Ostrzeżenie

Świadomość dysponowania zaawansowanymi układami poprawiającymi bezpieczeństwo nie powinna skłaniać do brawury za kierownicą.

Prędkość należy zawsze dostosowywać do warunków na drodze.

Lampka kontrolna ⚠ ↻ 99.

Wyłączenie



Układ kontroli trakcji można wyłączyć, gdy poślizg kół napędowych jest wymagany:

Krótko nacisnąć ⚠, aby wyłączyć układ kontroli trakcji – zaświeci się lampka ⚠. Wyłączenie jest sygnalizowane wyświetleniem komunikatu stanu na wyświetlaczu informacyjnym kierowcy.

W celu ponownego włączenia układu należy jeszcze raz nacisnąć ⚠.

Po wyłączeniu i ponownym włączeniu zapłonu układ kontroli trakcji jest uaktywniany automatycznie.

Układ stabilizacji toru jazdy

Elektroniczny układ stabilizacji toru jazdy (ESC) w razie potrzeby poprawia stabilność samochodu, niezależnie od typu nawierzchni i przyczepności opon. Zapobiega również poślizgowi kół napędzanych. Układ ESC działa w połączeniu z układem kontroli trakcji (TC) ↷ 167.

Gdy tylko koła stracą przyczepność lub samochód zacznie wpadać w poślizg (wystąpi podsterowność/nadsterowność), układ natychmiast zredukuje moc silnika (zmieni się odgłos pracy silnika) i odpowiednio przyhamuje poszczególne koła. Dzięki temu samochód uzyskuje lepszą stabilność na śliskiej nawierzchni.



Układ ESC jest włączany przy każdym uruchomieniu silnika, po zgaśnięciu lampki kontrolnej .

Podczas działania układu ESC miga lampka .

Ostrzeżenie

Świadomość dysponowania zaawansowanymi układami poprawiającymi bezpieczeństwo nie powinna skłaniać do brawury za kierownicą.





Prędkość należy zawsze dostosowywać do warunków na drodze.

Lampka kontrolna  ↷ 99.

Wyłączenie



Aby uzyskać bardziej sportową charakterystykę jazdy, układy ESC i TC można wyłączyć oddzielnie:

- Krótko nacisnąć : zostaje wyłączony tylko układ kontroli trakcji (TC), a układ ESC pozostaje aktywny – zapala się lampka .
- Nacisnąć  i przytrzymać przez co najmniej 5 sekund: układy TC i ESC zostają wyłączone – zapalają się lampki  i .

Wybrany tryb jest dodatkowo sygnalizowany wyświetleniem komunikatu stanu na wyświetlaczu informacyjnym kierowcy.

Jeśli przy wyłączonym układzie ESP zostanie przekroczona określona wartość progowa ingerencji układu, przy pierwszym naciśnięciu pedału hamulca system włączy układ ESP i pozostawi go włączony, dopóki rejestrowana wartość nie spadnie poniżej wartości progowej ingerencji układu.

W celu ponownego włączenia ESC należy jeszcze raz nacisnąć **ESC**. Jeśli wcześniej wyłączono układ kontroli trakcji, włączone zostają oba układy.

Po wyłączeniu i ponownym włączeniu zapłonu układ ESC jest uaktywniany automatycznie.

Interaktywny układ jezdny

Układ Flex Ride

Układ jezdny Flex Ride umożliwia kierowcy wybór trybu jazdy:

- Tryb **SPORT**: nacisnąć **SPORT** – zapala się dioda.
- Tryb **TOUR**: nacisnąć **TOUR** – zapala się dioda.
- Tryb **NORMAL**: żaden z przycisków **SPORT** i **TOUR** nie jest wciśnięty, żadna dioda się nie pali.

Tryby **SPORT** i **TOUR** wyłączą się poprzez ponowne naciśnięcie odpowiedniego przycisku.

W każdym z trybów układ Flex Ride koordynuje pracę następujących układów elektronicznych:

- Ciągła kontrola charakterystyki amortyzatorów
- Kontroler pedału przyspieszenia
- Kontroler układu kierowniczego
- Układ stabilizacji toru jazdy (ESC)

- Układ ABS z regulacją hamowania na zakrętach
- Automatyczna skrzynia biegów.

Tryb **SPORT** (sportowy)



Ustawienia układów są dostosowywane do bardziej sportowego stylu jazdy.

Tryb TOUR (podróżny)



Ustawienia układów są dostosowywane do bardziej komfortowego stylu jazdy.

Tryb NORMAL (normalny)

Zastosowane są standardowe ustawienia wszystkich układów.

Układ kontroli trybu jazdy

W przypadku ręcznego włączenia dowolnego trybu jazdy (SPORT, TOUR lub NORMAL) układ kontroli trybu jazdy stale monitoruje i analizuje rzeczywiste parametry jazdy, reakcje kierowcy i bieżący, dynamiczny stan pojazdu. Jeśli jest to

konieczne, układ kontroli trybu jazdy automatycznie zmienia ustawienia wybranego trybu jazdy lub, jeśli zostanie wykryta znaczna zmiana stylu jazdy, całkowicie zmienia tryb jazdy na czas trwania zmiany stylu.

Jeśli na przykład wybrano tryb NORMAL, a układ kontroli trybu jazdy wykryje sportowy styl prowadzenia, kilka ustawień trybu NORMAL zostanie zmienionych na ustawienia sportowe. W przypadku bardzo sportowego stylu jazdy układ kontroli trybu jazdy zmienia tryb jazdy na SPORT.

Jeśli natomiast wybrano tryb TOUR podczas jazdy po krętej drodze i nastąpi gwałtowne, silne hamowanie, układ kontroli trybu jazdy wykryje dynamiczny stan pojazdu i zmieni ustawienia zawieszenia na tryb SPORT, aby zwiększyć stabilność pojazdu.

Gdy parametry jazdy lub dynamiczny stan pojazdu powrócą do stanu wyjściowego, układ kontroli trybu jazdy zmieni ustawienia zgodnie z wcześniej wybranym trybem jazdy.

Ustawienia spersonalizowane w trybie SPORT

Kierowca może wybrać funkcje trybu SPORT po wciśnięciu **SPORT**. Ustawienia te można zmienić za pomocą wyświetlacza informacyjnego w menu Ustawienia. Personalizacja ustawień ⇨ 111.

Systemy wspomagania kierowcy

⚠ Ostrzeżenie

Zadaniem systemów wspomagania kierowcy jest służyć mu pomocą, a nie zastępowanie go.

Podczas jazdy pełna odpowiedzialność spoczywa na kierowcy.

Korzystając z systemów wspomagania kierowcy należy zawsze zachowywać ostrożność, obserwując aktualną sytuację na drodze.

Automatyczna kontrola prędkości

Układ automatycznej kontroli prędkości może zapamiętywać i utrzymywać prędkość od ok. 30 do 200 km/h. W przypadku wjeżdżania na wzniesienie lub zjeżdżania z niego prędkość ta może się zmienić.

Ze względów bezpieczeństwa funkcja automatycznej kontroli prędkości może zostać włączona dopiero po jednokrotnym wciśnięciu pedału hamulca. Układu nie można włączyć podczas jazdy na pierwszym biegu.





Funkcji automatycznej kontroli prędkości nie należy włączać, jeśli utrzymywanie stałej prędkości jazdy nie jest wskazane.

Jeśli samochód jest wyposażony w automatyczną skrzynię biegów, zaleca się włączenie układu automatycznej kontroli prędkości, jedynie gdy aktywny jest tryb automatycznej zmiany biegów.

Lampka kontrolna  102.

Włączanie układu



Nacisnąc  – lampka kontrolna  na zestawie wskaźników zaświeci się na biało.

Aktywacja

Przyspieszyć do żądanej prędkości i obrócić pokrętko w kierunku **SET/-** – bieżąca prędkość zostaje zapamiętana i będzie utrzymywana. Lampka kontrolna  na zestawie wskaźników zaświeci się na zielono. Pedał przyspieszenia można zwolnić. W każdej chwili istnieje możliwość wciśnięcia pedału przyspieszenia w celu zwiększenia prędkości. Po zwolnieniu pedału przywrócona zostanie uprzednio zapamiętana prędkość.

Automatyczna kontrola prędkości pozostaje aktywna podczas zmiany biegów.

Zwiększanie prędkości

Przy aktywnej funkcji automatycznej kontroli prędkości przytrzymać pokrętko w położeniu **RES/+** lub krótko obracać w położenie **RES/+**: prędkość wzrasta w sposób ciągły lub w niedużych skokach.



Można również przyspieszyć do żądanej prędkości i zapamiętać prędkość jazdy, obracając przełącznik w położenie **SET/-**.



Zmniejszanie prędkości

Przy aktywnej funkcji automatycznej kontroli prędkości przytrzymać pokrętko w położeniu **SET/-** lub krótko obracać w położenie **SET/-**: prędkość maleje w sposób ciągły lub w niedużych skokach.

Dezaktywacja

Nacisnąć  – lampka kontrolna  na zestawie wskaźników zaświeci się na biało. Układ automatycznej kontroli prędkości zostanie wyłączony. Ostatnia zapisana prędkość jest zachowana w systemie w celu późniejszego przywrócenia.

Funkcja automatycznej kontroli prędkości wyłączy się samoczynnie, gdy:



- Prędkość jazdy spadnie poniżej 30 km/h.
- Prędkość jazdy wzrośnie powyżej 200 km/h.
- Zostanie wciśnięty pedał hamulca.
- Pedał sprzęgła zostanie wciśnięty na kilka sekund.

- Dźwignia zmiany biegów jest w położeniu **N**.
- Prędkość obrotowa silnika spadnie do bardzo niskiego poziomu.
- Uaktywni się układ kontroli trakcji (TC) lub układ stabilizacji toru jazdy (ESC).

Przywracanie zapamiętanej prędkości

Obrócić pokrętko w położenie **RES/+** przy prędkościach jazdy powyżej 30 km/h. Zostanie uzyskana zapamiętana prędkość jazdy.

Wyłączanie układu

Nacisnąć  – lampka kontrolna  na zestawie wskaźników zgaśnie. Zapamiętana prędkość zostaje usunięta.

Układ automatycznej kontroli prędkości zostaje wyłączony, a zapamiętana prędkość usunięta również wtedy, gdy zostanie wyłączony zapłon lub naciśnięty przycisk  w celu aktywowania ogranicznika prędkości.

Ograniczenie prędkości jazdy

Ogranicznik prędkości zapobiega przekroczeniu ustawionej maksymalnej prędkości jazdy.



Prędkość maksymalną można ustawić powyżej 25 km/h.

Kierowca może przyspieszyć do ustawionej prędkości maksymalnej, ale nie może jej przekroczyć. W przypadku zjeżdżania ze wzniesienia prędkość ta może zostać chwilowo przekroczona.

Ustawiona prędkość maksymalna jest wyświetlana w górnym wierszu wyświetlacza informacyjnego kierowcy, gdy ogranicznik jest aktywny.

Aktywacja



Nacisnąć . Jeśli wcześniej został aktywowany układ automatycznej kontroli prędkości, w chwili aktywacji ogranicznika prędkości zostanie on wyłączony, a lampka kontrolna  zgaśnie.

Ustawianie ograniczenia prędkości

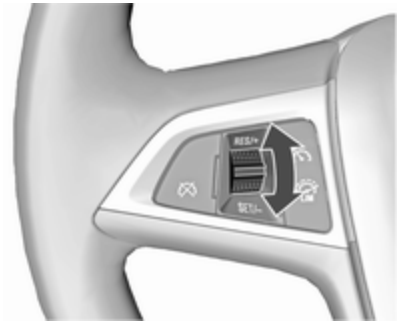

Przy aktywnym ograniczniku prędkości obrócić pokrętkę w położenie **RES/+** i przytrzymać lub kilka razy krótko obrócić w położenie **RES/+**, do momentu gdy na wyświetlaczu informacyjnym kierowcy pojawi się żądana prędkość maksymalna.

Można też przyspieszyć do żądanej prędkości i krótko obrócić pokrętkę w kierunku **SET/-** – bieżąca prędkość zostaje zapamiętana jako prędkość maksymalna. Ograniczenie

prędkości pojawia się na wyświetlaczu informacyjnym kierowcy.



Zmiana ograniczenia prędkości

Przy aktywnym ograniczniku prędkości obrócić pokrętkę w położenie **RES/+** lub **SET/-**, aby odpowiednio zwiększyć lub zmniejszyć prędkość maksymalną.

Przekraczanie ograniczenia prędkości

W sytuacji awaryjnej istnieje możliwość przekroczenia ograniczenia prędkości przez wciśnięcie pedału przyspieszenia mocno poza punkt oporu.

W takiej sytuacji na wyświetlaczu informacyjnym kierowcy miga wskazanie ograniczenia prędkości i w niektórych pojazdach dodatkowo włącza się brzęczyk.

Zwolnić pedał przyspieszenia, a funkcja ogranicznika prędkości zostanie ponownie włączona po uzyskaniu prędkości jazdy niższej niż wartość ograniczenia.

Dezaktywacja

Nacisnąć : ogranicznik zostaje dezaktywowany i pojazd porusza się bez ograniczenia prędkości.

Ograniczenie prędkości zostaje zapisane, a na wyświetlaczu informacyjnym kierowcy pojawia się odpowiedni komunikat.

Przywracanie ograniczenia prędkości

Obrócić pokrętkę w położenie **RES/+**. Zapisane w pamięci ograniczenie prędkości zostaje przywrócone.

Wyłączanie układu

Nacisnąć – wskazanie ograniczenia prędkości znika z wyświetlacza informacyjnego kierowcy. Zapamiętana prędkość zostaje usunięta.

Ogranicznik prędkości zostaje wyłączony, a zapamiętana prędkość usunięta również wtedy, gdy zostanie wyłączony zapłon lub naciśnięty w celu aktywowania układu automatycznej kontroli prędkości.

Ostrzeżenie o zderzeniu czołowym

System ostrzegania o zderzeniu czołowym pomaga uniknąć kolizji czołowej lub ograniczyć jej skutki.

System wykorzystuje układ przedniej kamery zamontowanej na szybie przedniej, wykrywający pojazd

znajdujący się bezpośrednio z przodu na tym samym torze jazdy, w odległości do 60 m.



Wykrycie pojazdu poprzedzającego jest sygnalizowane lampką kontrolną .



Jeśli pojazd zbyt szybko zbliża się do bezpośrednio poprzedzającego go samochodu, zostaje uruchomione ostrzeżenie akustyczne, a na wyświetlaczu informacyjnym kierowcy pojawia się ostrzeżenie.

Sygnalizacja ta pojawi się, o ile ostrzeżenie o zderzeniu czołowym nie zostało wyłączone przez naciśnięcie .



Włączanie

System ostrzegania o zderzeniu czołowym uruchamia się automatycznie po przekroczeniu prędkości 40 km/h, pod warunkiem że nie został dezaktywowany przez naciśnięcie , patrz poniżej.

Wybór czułości systemu

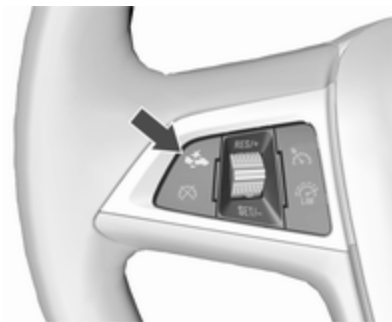
Dostępne są następujące ustawienia czułości systemu: blisko, średnia odległość, daleko.



Nacisnąć  – aktualne ustawienie pojawi się na wyświetlaczu informacyjnym kierowcy. Ponownie nacisnąć , aby zmienić czułość systemu.

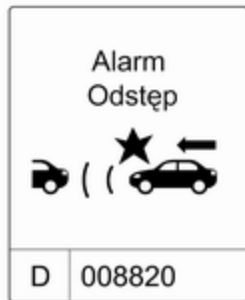

Ostrzeżenie kierowcy

Gdy układ wykryje pojazd poruszający się na tym samym torze jazdy, w zestawie wskaźników zaświeci się zielona lampka kontrolna  ostrzegająca o pojeździe z przodu.



Gdy odległość od pojazdu poprzedzającego nadmiernie się zmniejszy lub gdy pojazd zbyt szybko zbliża się do innego pojazdu i kolizja jest bliska, na wyświetlaczu informacyjnym kierowcy pojawi się symbol ostrzeżenia o zderzeniu.

Równocześnie włączy się ostrzeżenie akustyczne. Jeśli sytuacja na drodze tego wymaga, należy wcisnąć pedał hamulca.

Wyłączenie

System można dezaktywować. Naciskać , aż na wyświetlaczu informacyjnym kierowcy pojawi się poniższy komunikat.

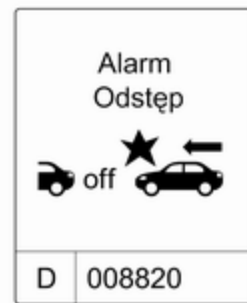

Informacje ogólne

Ostrzeżenie

System ostrzegania o zderzeniu czołowym jedynie ostrzega kierowcę i nie włącza hamulców. W przypadku zbliżania się do pojazdu poprzedzającego ze zbyt dużą prędkością system może nie ostrzec kierowcy na tyle wcześnie, by można było uniknąć zderzenia.

Kierowca ponosi pełną odpowiedzialność za utrzymywanie prawidłowego odstępu od pojazdu

poprzedzającego z odpowiednim uwzględnieniem natężenia ruchu ulicznego, widoczności i warunków pogodowych.

Podczas jazdy kierowca powinien być zawsze całkowicie skoncentrowany na prowadzeniu pojazdu. Kierowca powinien być zawsze przygotowany na ewentualną reakcję i włączenie hamulców.

Ograniczenia systemu

Zadaniem systemu jest ostrzeżenie kierowcy o innych pojazdach, niemniej jednak może on również reagować na inne objekty.

W poniższych sytuacjach system ostrzegania o zderzeniu czołowym może nie wykryć pojazdu poprzedzającego lub może dojść do obniżenia skuteczności wykrywania:

- Na drogach krętych.
- Gdy widoczność jest ograniczona przez warunki atmosferyczne, np. mgłę, opady deszczu lub śniegu.
- Gdy czujnik jest przesłonięty przez śnieg, lód, breję, błoto, brud lub gdy szyba przednia jest uszkodzona.

Wskaźnik odległości od pojazdu poprzedzającego

Wskaźnik odległości od pojazdu poprzedzającego pokazuje dystans od pojazdu jadącego z przodu. Kamera przednia w szybie przedniej służy do wykrywania odległości od pojazdu bezpośrednio poprzedzającego. Jest aktywny przy prędkości powyżej 40 km/h.

Gdy z przodu jest wykrywany pojazd poprzedzający, odległość jest wyświetlana w postaci sekund na wyświetlaczu informacyjnym kierowcy ⇨ 102. Nacisnąć **MENU** na dźwigni kierunkowskazów, aby wybrać **Menu informacji o pojeździe** , i obrócić pokrętkę regulacyjną,

aby wybrać stronę wskaźnika odległości od pojazdu poprzedzającego.



Minimalna pokazywana odległość wynosi 0,5 s.

Jeśli z przodu nie ma żadnego pojazdu lub jeśli znajduje się on poza zasięgiem układu wskaźnika, wyświetlane są dwie kreski: -.- s.

Układ ułatwiający parkowanie

Tylny układ ułatwiający parkowanie

Ostrzeżenie

Kierowca ponosi pełną odpowiedzialność za manewr parkowania.

Korzystając z tylnego układu ułatwiającego parkowanie, należy zawsze sprawdzić obszar wokół pojazdu podczas cofania.

Tylny układ ułatwiający parkowanie (tzw. pilot parkowania) ułatwia ocenę odległości pomiędzy samochodem a przeszkodami terenowymi z tyłu. Układ ten informuje i ostrzega kierowcę za pomocą sygnałów dźwiękowych.



W skład układu wchodzi cztery czujniki ultradźwiękowe zamontowane w tylnym zderzaku.

Włączenie

Układ włącza się automatycznie po wybraniu biegu wstecznego.

Gotowość układu do pracy jest sygnalizowana przez świecenie diody kontrolnej w przycisku pilota parkowania .

Ostrzeganie o przeszkodach

System ostrzega kierowcę sygnałami dźwiękowymi o ewentualnych niebezpiecznych przeszkodach z tyłu pojazdu. Im mniejsza odległość od

przeszkody, tym krótsze odstępy między kolejnymi sygnałami. Gdy do przeszkody pozostanie mniej niż około 30 cm, generowany będzie sygnał ciągły.

Istnieje też możliwość wyświetlania odległości do przeszkód na wyświetlaczu informacyjnym kierowcy.

Wyłączenie



Układ wyłącza się automatycznie po wyłączeniu biegu wstecznego.

Aby ponownie uruchomić układ, należy włączyć bieg wsteczny.

Możliwe jest także ręczne wyłączenie przez naciśnięcie przycisku pilota parkowania P[▲].

Gdy układ zostaje wyłączony, dioda LED w przycisku gaśnie.

W przypadku ręcznego wyłączenia układu na wyświetlaczu informacyjnym kierowcy dodatkowo pojawia się odpowiedni komunikat.

Usterka

W razie usterki lub ze względu na wystąpienie przejściowych czynników, np. oblodzenia czujników, uniemożliwiających działanie systemu, na wyświetlaczu informacyjnym kierowcy zostaje wyświetlony komunikat.

Komunikaty pokazywane na wyświetlaczu ⇨ 109.

Przedni-tylny układ ułatwiający parkowanie

▲ Ostrzeżenie

Kierowca ponosi pełną odpowiedzialność za manewr parkowania.

Korzystając z układu ułatwiającego parkowanie, należy zawsze sprawdzić obszar wokół pojazdu podczas jazdy do tyłu lub do przodu.

Przedni-tylny układ ułatwiający parkowanie mierzy odległość między samochodem a przeszkodami z przodu i z tyłu. Układ przekazuje informacje za pomocą sygnałów dźwiękowych i komunikatów na wyświetlaczu.



Układ obejmuje cztery czujniki ultradźwiękowe w tylnym zderzaku i cztery czujniki ultradźwiękowe w przednim zderzaku.

Układ ten wykorzystuje dwa dźwiękowe sygnały ostrzegawcze o różnej częstotliwości dla przedniego i tylnego monitorowanego obszaru. Sygnał ostrzegający o przeszkodach z przodu jest odtwarzany przez przednie głośniki, a sygnał ostrzegający o przeszkodach z tyłu przez tylne głośniki.

Przycisk pilota parkowania i jego obsługa



Przedni-tylny układ ułatwiający parkowanie jest wyposażony w przycisk **P** z trójkątnym symbolem. Jeśli pojazd jest dodatkowo wyposażony w inteligentny system wspomagania parkowania (zob. oddzielny opis poniżej), to system ten jest obsługiwany przyciskiem z symbolem **P** i trójkątnym symbolem. Obydwa systemy są obsługiwane przez naciskanie przycisku z symbolem **P** i trójkątnym symbolem.

Krótkie naciśnięcie **P** z trójkątnym symbolem lub z symbolem **P** i trójkątnym symbolem powoduje wyłączenie lub włączenie przedniego układu ułatwiającego parkowanie.

Długie naciśnięcie z symbolem **P** i trójkątnym symbolem (przez około jedną sekundę) powoduje włączenie lub wyłączenie inteligentnego systemu wspomagania parkowania.

Poniżej opisano, jak należy używać przycisków do obsługi systemów:

- Jeśli włączony jest przedni-tylny układ ułatwiający parkowanie, krótkie naciśnięcie przycisku wyłącza ten układ.
- Jeśli włączony jest przedni-tylny układ ułatwiający parkowanie i bieg jazdy do przodu, długie naciśnięcie przycisku włącza inteligentny system wspomagania parkowania.
- Jeśli włączony jest inteligentny system wspomagania parkowania, krótkie naciśnięcie przycisku włącza przedni-tylny układ ułatwiający parkowanie.
- Jeśli włączony jest inteligentny system wspomagania parkowania, długie naciśnięcie przycisku wyłącza ten system.
- Jeśli włączony jest inteligentny system wspomagania parkowania i przedni-tylny układ

ułatwiający parkowanie, krótkie naciśnięcie przycisku wyłącza obydwa systemy.

Włączanie

Po włączeniu biegu wstecznego, przedni i tylny układ ułatwiający parkowanie jest gotowy do pracy.

Przedni układ ułatwiający parkowanie jest też włączany automatycznie przy prędkości do 11 km/h.

Gotowość układu do pracy jest sygnalizowana przez świecenie diody kontrolnej w przycisku pilota parkowania **P** z trójkątnym symbolem lub z symbolem **P** i trójkątnym symbolem.

Jeśli prędkość pojazdu przekroczy 11 km/h, przedni układ ułatwiający parkowanie zostanie wyłączony. Przedni układ ułatwiający parkowanie jest włączany za każdym razem, gdy prędkość pojazdu spada poniżej 11 km/h.

Ostrzeżenie o przeszkodach

System ostrzega kierowcę sygnałami dźwiękowymi o ewentualnych niebezpiecznych przeszkodach z tyłu i z przodu pojazdu. Ostrzegawczy sygnał dźwiękowy rozlega się po tej

stronie samochodu, po której odległość od przeszkody jest mniejsza. Im mniejsza odległość od przeszkody, tym krótsze odstępy między kolejnymi sygnałami. Gdy do przeszkody pozostanie mniej niż około 30 cm, generowany będzie sygnał ciągły.

Dodatkowo na wyświetlaczu informacyjnym kierowcy (DIC) pokazywana jest odległość do przeszkód ↻ 102.



Odległość od przeszkody znajdującej się z przodu i z tyłu jest wskazywana przez zmieniające się linie odległości wokół pojazdu.

Przeszkody z tyłu są sygnalizowane jednocześnie akustycznie i wizualnie.

Przeszkody z przodu są najpierw sygnalizowane wizualnie. Gdy odległość wynosi mniej niż 80 cm, dodatkowo rozlega się sygnał dźwiękowy.

Wskazanie odległości na wyświetlaczu informacyjnym kierowcy może zostać zastąpione przez komunikaty o wyższym priorytecie. Po potwierdzeniu komunikatu przez naciśnięcie **SET/CLR** na dźwigni kierunkowskazów ponownie pojawia się sygnalizacja odległości.

Wyłączenie

Tylny układ ułatwiający parkowanie wyłącza się automatycznie po wyłączeniu biegu wstecznego.

Przedni układ ułatwiający parkowanie jest wyłączany automatycznie przy prędkości powyżej 11 km/h.



Możliwe jest również ręczne wyłączenie układu przez krótkie naciśnięcie przycisku układu ułatwiającego parkowanie **P** lub .

Gdy układ zostaje wyłączony, dioda LED w przycisku gaśnie.

W przypadku ręcznego wyłączenia układu na wyświetlaczu informacyjnym kierowcy dodatkowo pojawia się odpowiedni komunikat.

Po ręcznym wyłączeniu przedni układ ułatwiający parkowanie jest aktywowany ponownie, gdy zostanie naciśnięty przycisk układu

ułatwiającego parkowanie **P** lub **P** lub gdy zostanie włączony bieg wsteczny.

Usterka

W razie usterki lub ze względu na wystąpienie przejściowych czynników, np. oblodzenia czujników, uniemożliwiających działanie systemu, zostaje wyświetlony komunikat na wyświetlaczu informacyjnym kierowcy (DIC).

Komunikaty pokazywane na wyświetlaczu ↪ 109.

Inteligentny system wspomagania parkowania

⚠ Ostrzeżenie

Kierowca ponosi pełną odpowiedzialność za akceptację miejsca postojowego zaproponowanego przez system oraz za manewr parkowania.

Korzystając z inteligentnego systemu wspomagania parkowania, należy zawsze sprawdzić obszar wokół pojazdu we wszystkich kierunkach.



Inteligentny system wspomagania parkowania pomaga kierowcy wjechać na miejsce parkingowe poprzez podawanie instrukcji na wyświetlaczu informacyjnym kierowcy i sygnały akustyczne. Kierowca musi sterować przyspieszeniem, hamowaniem oraz kierować samochodem i przełączać biegi.

System korzysta z czujników przedniego-tylnego układu ułatwiającego parkowanie wraz z dwoma dodatkowymi czujnikami po obu stronach przedniego i tylnego zderzaka.

Przycisk pilota parkowania **P** i jego obsługa

Inteligentny system wspomagania parkowania i przedni-tylny układ ułatwiający parkowanie (zob. poprzedni opis) są obsługiwane przez naciśnięcie **P**.

Krótkie naciśnięcie **P** powoduje wyłączenie lub włączenie przedniego układu ułatwiającego parkowanie.

Długie naciśnięcie **P** (przez około jedną sekundę) powoduje włączenie lub wyłączenie inteligentnego systemu wspomagania parkowania.

Poniżej opisano, jak należy używać przycisków do obsługi systemów:

- Jeśli włączony jest przedni-tylny układ ułatwiający parkowanie, krótkie naciśnięcie przycisku wyłącza ten układ.

- Jeśli włączony jest przedni-tylny układ ułatwiający parkowanie i bieg jazdy do przodu, długie naciśnięcie przycisku włącza inteligentny system wspomagania parkowania.
- Jeśli włączony jest inteligentny system wspomagania parkowania, krótkie naciśnięcie przycisku włącza przedni-tylny układ ułatwiający parkowanie.
- Jeśli włączony jest inteligentny system wspomagania parkowania, długie naciśnięcie przycisku wyłącza ten system.
- Jeśli włączony jest inteligentny system wspomagania parkowania i przedni-tylny układ ułatwiający parkowanie, krótkie naciśnięcie przycisku wyłącza obydwa systemy.

Włączanie



Podczas wyszukiwania wolnego miejsca parkingowego system uaktywnia się poprzez naciśnięcie przycisku  i przytrzymanie przez około jedną sekundę.

Uaktywnienie systemu i wyszukiwanie wolnego miejsca parkingowego jest możliwe przy prędkości nieprzekraczającej 30 km/h.

Maksymalna dozwolona odległość od pojazdu do rzędu zaparkowanych samochodów wynosi 1,8 metra.

Funkcjonowanie



Gdy pojazd miją rząd zaparkowanych samochodów, a system jest włączony, inteligentny system wspomagania parkowania rozpoczyna wyszukiwanie odpowiedniego wolnego miejsca parkingowego. Po wykryciu odpowiedniego miejsca kierowca jest powiadamiany przez komunikat na wyświetlaczu informacyjnym kierowcy i sygnał dźwiękowy.

Jeśli kierowca nie zatrzyma pojazdu przed przejechaniem 10 metrów po wyświetleniu propozycji parkowania, system zaczyna szukać innego dogodnego miejsca parkingowego.



Propozycja miejsca parkowania jest akceptowana przez kierowcę poprzez zatrzymanie pojazdu przed przejechaniem 10 metrów od podania komunikatu „Stop”. System oblicza optymalną trasę parkowania na wolne miejsce. Następnie prowadzi kierowcę poprzez podawanie szczegółowych poleceń.



Instrukcje pojawiające się na wyświetlaczu obejmują:

- Ostrzeżenie o przekroczeniu prędkości 30 km/h.
- Polecenie zatrzymania pojazdu, gdy wykryto wolne miejsce parkingowe.
- Kierunek jazdy podczas manewru parkowania.
- Położenie kierownicy podczas parkowania.
- W przypadku niektórych instrukcji wyświetlany jest pasek postępu.



Prawidłowo zakończony manewr parkowania jest sygnalizowany przez symbol mety.

Należy zawsze zwracać uwagę na dźwięki emitowane przez przedni tylny układ ułatwiający parkowanie. Dźwięk ciągle oznacza, że odległość od przeszkody jest mniejsza niż około 30 cm.

Zmiana strony parkowania

System jest skonfigurowany tak, aby standardowo wykrywał miejsca parkingowe po stronie pasażera. Aby wykrywać miejsca postojowe po stronie kierowcy, na czas

wyszukiwania miejsca należy włączyć kierunkowskaz po stronie kierowcy.

Gdy tylko kierunkowskaz zostanie wyłączony, system zacznie ponownie szukać miejsca postojowego po stronie pasażera.

Priority wyświetlania

Po uaktywnieniu inteligentnego systemu wspomaganie parkowania stosowne komunikaty będą pojawiać się na wyświetlaczu informacyjnym kierowcy. Wskazanie inteligentnego systemu wspomaganie parkowania na wyświetlaczu informacyjnym kierowcy może zostać zastąpione przez komunikaty o wyższym priority. Po potwierdzeniu komunikatu przez naciśnięcie **SET/CLR** na dźwigni kierunkowskazów ponownie pojawiają się instrukcje inteligentnego systemu wspomaganie parkowania i manewr parkowania może być kontynuowany.

Wyłączenie

Układ dezaktywuje się poprzez:

- krótkie naciśnięcie PVA , gdy włączony jest inteligentny system wspomaganie parkowania i przedni-tylny układ ułatwiający parkowanie
- długie naciśnięcie PVA , gdy włączony jest inteligentny system wspomaganie parkowania
- pomyślnie zakończenie manewru parkowania
- jazdę z prędkością powyżej 30 km/h
- wyłączenie zapłonu

Dezaktywacja systemu w wyniku działań kierowcy lub przez sam system podczas manewru zostanie zasygnalizowana poprzez odpowiedni komunikat na wyświetlaczu informacyjnym kierowcy.

Usterka

Stosowny komunikat pojawia się na wyświetlaczu informacyjnym kierowcy, gdy:

- w systemie występuje usterka
- kierowca nie zakończył prawidłowo manewru parkowania
- system nie może działać prawidłowo

W przypadku wykrycia przeszkody podczas wyświetlania instrukcji parkowania – na wyświetlaczu informacyjnym kierowcy pojawi się komunikat **Zatrzymaj się**. Usunięcie przeszkody umożliwi wznowienie manewru parkowania. Jeśli przeszkoda nie zniknie, system zostanie wyłączony. Naciśnięcie PVA i przytrzymanie przez ok. jedną sekundę, aby uaktywnić system w celu wyszukania nowego miejsca parkingowego.

Podstawowe informacje dotyczące układów ułatwiających parkowanie

Ostrzeżenie

W pewnych sytuacjach wielokrotne odbicia fal dźwiękowych oraz zewnętrzne źródła dźwięku mogą uniemożliwić prawidłowe wykrycie przeszkody.

Należy zwrócić szczególną uwagę, czy nie występują niskie przeszkody, które mogłyby uszkodzić dolną część zderzaka.

Przeestroga

Wydajność układu może być ograniczona w przypadku przysłonięcia czujników, np. przez lód lub śnieg.

Znaczne obciążenie pojazdu może spowodować zakłócenie pracy układu ułatwiającego parkowanie.

W przypadku znajdujących się w pobliżu wyższych pojazdów (np. pojazdów terenowych, minivanów lub furgonów) mają zastosowanie warunki specjalne. Nie można zagwarantować rozpoznania przeszkód i prawidłowego wskazania odległości w górnej części tych pojazdów.

Układ może nie wykrywać przeszkód o bardzo małym przekroju, np. przedmiotów wąskich lub z miękkich materiałów.

Układy ułatwiające parkowanie nie wykrywają obiektów znajdujących się poza ich zasięgiem wykrywania.

Uwaga

Układ ułatwiający parkowanie można włączyć lub wyłączyć, zmieniając ustawienia na wyświetlaczu informacyjnym. Jeśli w pojeździe jest zamocowany hak holowniczy, należy go wybrać w menu.

Personalizacja ustawień ⇨ 111.

Uwaga

Układ ułatwiający parkowanie automatycznie uwzględni obecność fabrycznie montowanych haków holowniczych. Zostaje wyłączony po podłączeniu złącza.

Czujnik może „wykrywać” nieistniejące obiekty (zakłócenia odbite) wskutek oddziaływania zewnętrznych zakłóceń akustycznych lub mechanicznych.

Zaawansowany układ ułatwiający parkowanie może nie wykrywać zmian, jakie występują w przestrzeni parkingowej po rozpoczęciu manewru parkowania.

Uwaga

Po użyciu inteligentny system wspomagania parkowania wymaga kalibracji. Dla uzyskania optymalnego działania pilota parkowania wymagane jest przejechanie co najmniej 35 km, w tym pokonanie szeregu zakrętów.

System monitorowania martwego pola w lusterkach

System monitorowania martwego pola w lusterkach wykrywa i sygnalizuje obecność obiektów w „martwej strefie” po obu stronach pojazdu. System ostrzega kierowcę poprzez lampki w lusterkach zewnętrznych o wykryciu obiektów, które mogą być niewidoczne w lusterku wewnętrznym i lusterkach zewnętrznych.

Czujniki systemu są zamontowane w zderzaku z lewej i prawej strony pojazdu.

⚠ Ostrzeżenie

System monitorowania martwego pola w lusterkach nie zwalnia kierowcy z obowiązku obserwowania sytuacji na drodze.

System nie wykrywa:

- szybko nadjeżdżających pojazdów znajdujących się poza bocznymi martwymi polami

- pieszych, rowerzystów i zwierząt

Przed zmianą pasa należy zawsze sprawdzić wszystkie lusterka, spojrzeć przez ramię i włączyć kierunkowskaz.

Jeśli podczas jazdy do przodu system wykryje pojazd znajdujący się w bocznym martwym polu – niezależnie od tego, czy pojazd ten wyprzedza, czy jest wyprzedzany – w zewnętrznym lusterku wstecznym po odpowiedniej stronie zaświeci się bursztynowa lampka ostrzegawcza ¹/₂. Jeśli kierowca w takiej sytuacji włączy kierunkowskaz, lampka ostrzegawcza ¹/₂ zacznie migać na bursztynowo, ostrzegając kierowcę, aby nie zmieniał pasa ruchu.

Uwaga

Gdy pojazd wyprzedzający porusza się z prędkością o co najmniej 10 km/h większą niż samochód wyprzedzany, lampka ostrzegawcza ¹/₂ w odpowiednim lusterku zewnętrznym może nie zaświecić się.

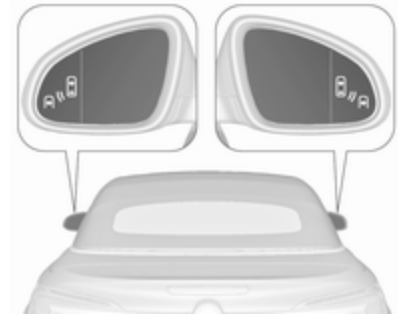

System monitorowania martwego pola w lusterkach jest aktywny przy prędkości od 10 km/h do 140 km/h. Jazda z prędkością przekraczającą 140 km/h powoduje wyłączenie systemu, co jest sygnalizowane przez przyciemnione lampki ostrzegawcze ¹/₂ widoczne w obydwu lusterkach zewnętrznych. Po zmniejszeniu prędkości lampki ostrzegawcze zgasną. Jeśli w takiej sytuacji w martwym polu zostanie wykryty pojazd, symbol ostrzegawczy ¹/₂ tak jak zwykle zaświeci się po odpowiedniej stronie.

Po uruchomieniu silnika wyświetlacze w obydwu lusterkach zewnętrznych zostają na krótko włączone, aby zasygnalizować, że system jest aktywny.

System można aktywować i dezaktywować za pomocą wyświetlacza informacyjnego w menu **Ustawienia**, Personalizacja ustawień ↻ 111.

O dezaktywacji systemu informuje komunikat pojawiający się na wyświetlaczu informacyjnym kierowcy.

Strefy wykrywania

Zasięg czujników systemu obejmuje strefę o długości ok. 3 metrów po obu stronach pojazdu. Strefa ta rozciąga się na odległość ok. 3 metrów od każdego lusterka zewnętrznego w kierunku tyłu pojazdu. Wysokość strefy wykrywania wynosi od około 0,5 metra do 2 metrów powyżej podłoża.

System ten zostaje wyłączony, jeśli pojazd holuje przyczepę.

System monitorowania martwego pola w lusterkach nie uruchamia sygnalizacji, gdy w strefie wykrywania pojawiają się nieruchome obiekty, takie jak barierki, słupy, krawężniki, ściany czy belki. Pojazdy zaparkowane lub nadjeżdżające z naprzeciwka również nie są wykrywane.

Usterka

W normalnych warunkach mogą sporadycznie mieć miejsce fałszywe alarmy.

System monitorowania martwego pola w lusterkach nie działa, gdy lewy lub prawy róg tylnego zderzaka jest przykryty warstwą błota, brudu, śniegu, lodu lub brei. Wskazówki dotyczące czyszczenia ↻ 249.

W razie usterki lub wystąpienia czynników przejściowych uniemożliwiających działanie systemu, na wyświetlaczu informacyjnym kierowcy pojawia się komunikat. W przypadku trwałej usterki należy skorzystać z pomocy warsztatu.

Kamera wsteczna

Kamera wsteczna wspomaga kierowcę podczas cofania, przekazując obraz obszaru za pojazdem.

Obraz z kamery jest wyświetlany na kolorowym wyświetlaczu informacyjnym.

Ostrzeżenie

Kamera wsteczna nie zwalnia kierowcy z obowiązku obserwacji obszaru za pojazdem. Należy pamiętać, że na wyświetlaczu nie są widoczne obiekty znajdujące się poza polem widzenia kamery i czujników inteligentnego systemu wspomaganego parkowania, np. poniżej zderzaka lub pod pojazdem.

Nie cofać kierując się tylko obrazem wyświetlanym na wyświetlaczu informacyjnym i przed rozpoczęciem jazdy do tyłu sprawdzić obszar za pojazdem i wokół niego.

Włączanie

Kamera wsteczna jest uruchamiana automatycznie w momencie włączenia biegu wstecznego.

Funkcjonowanie



Kamera jest zamontowana między lampkami oświetlenia tablicy rejestracyjnej i wyposażona w obiektyw o kącie widzenia 130°.

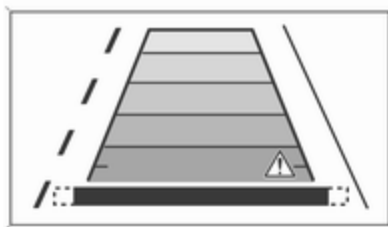

Obszar rejestrowany przez kamerę jest ograniczony. Odległość widoczna na wyświetlaczu różni się od rzeczywistej odległości.

Linie pomocnicze

Dynamiczne linie pomocnicze to poziome linie naniesione na obraz z kamery w odstępach co 1 metr, pomagające kierowcy ustalić odległość od wyświetlanych przeszkód.

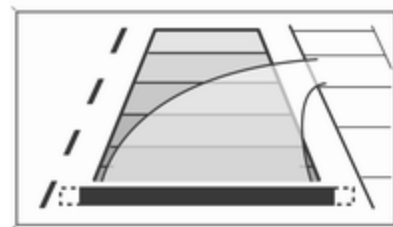

Wyświetlany jest również przewidywany tor jazdy odzwierciedlający aktualny kąt skrętu kierownicy.

Funkcję można dezaktywować za pomocą wyświetlacza informacyjnego w menu Ustawienia. Personalizacja ustawień ↻ 111.

Symbole ostrzegawcze

Symbole ostrzegawcze są wyświetlane w formie trójkątów Δ i informują o przeszkodach wykrytych przez tylne czujniki inteligentnego systemu wspomaganie parkowania.

Dodatkowo, na wyświetlaczu informacyjnym w górnym wierszu pojawia się  z ostrzeżeniem o konieczności sprawdzenia otoczenia pojazdu.

Górny wiersz wyświetlacza można wykasować, naciskając pokrętko wielofunkcyjne.

Ustawienia wyświetlacza

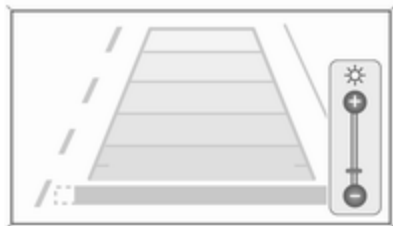

Navi 650/Navi 950: jasność można regulować przez naciśnięcie pokrętki wielofunkcyjnego, a następnie obrócenie zewnętrznego pierścienia tego pokrętki.

CD 600: jasność można regulować przez naciśnięcie pokrętki wielofunkcyjnego a następnie obrócenie go w odpowiednim kierunku.

Wyłączenie

Kamera zostaje wyłączona po przekroczeniu określonej prędkości podczas jazdy do przodu lub gdy bieg wsteczny nie jest włączony przez ok. 10 sekund.

Ustawienia dotyczące włączania i wyłączania kamery wstecznej można zmieniać za pomocą wyświetlacza informacyjnego w menu Ustawienia. Personalizacja ustawień  111.

Usterka

Komunikaty usterek są wyświetlane wraz z symbolem  w górnym wierszu wyświetlacza informacyjnego.

Kamera wsteczna może działać nieprawidłowo, gdy:

- Wokół pojazdu jest ciemno.
- Na soczewki kamery pada światło słoneczne lub wiązka światła z reflektorów.
- Obiektyw kamery pokrywa lód, śnieg, błoto lub inna substancja. Oczyścić soczewkę, spłukać ją wodą i wytrzeć miękką szmatką.
- Pojazd uczestniczył w wypadku, w którym został uderzony w tył.
- Występują skrajnie duże zmiany temperatur.

System rozpoznawania znaków drogowych

Funkcjonowanie

System wykrywania znaków drogowych wykrywa określone znaki drogowe za pomocą kamery zwróconej w przód, a następnie pokazuje je na wyświetlaczu informacyjnym kierowcy.



System wykrywa następujące znaki drogowe:

Ograniczenia prędkości i znaki zakazu wyprzedzania

- ograniczenie prędkości
- zakaz wyprzedzania
- koniec ograniczenia prędkości
- koniec zakazu wyprzedzania

Znaki dotyczące rodzajów dróg

Początek i koniec następujących rodzajów dróg:

- autostrady
- droga główna
- drogi osiedlowe

Znaki dodatkowe

- znaki uzupełniające znaki drogowe
- ograniczenie dotyczące ciągnięcia przyczepy
- ograniczenia dotyczące pojazdu ciągnącego
- ostrzeżenie o śliskiej nawierzchni
- ostrzeżenie o oblodzonej nawierzchni
- strzałki kierunkowe

Znaki ograniczenia prędkości i zakazu wyprzedzania pozostają widoczne na wyświetlaczu informacyjnym kierowcy do momentu wykrycia kolejnego znaku ograniczenia prędkości lub końca ograniczenia prędkości bądź znikają po upływie określonego czasu.

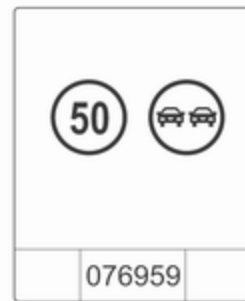

Na wyświetlaczu może być pokazywanych jednocześnie kilka znaków.



Wykrzyknik w ramce oznacza, że został wykryty dodatkowy znak, który nie został rozpoznany przez system.



System pozostaje aktywny do prędkości 200 km/h w zależności od warunków oświetleniowych. W nocy system pozostaje aktywny do prędkości 160 km/h.

Gdy prędkość spadnie poniżej 55 km/h, wyświetlacz jest resetowany, a zawartość strony znaków drogowych jest usuwana, np. podczas wjeżdżania do strefy miejskiej. Wyświetlane jest następane rozpoznane wskazanie prędkości.

Wskazania na wyświetlaczu

Znaki drogowe wyświetlane są na stronie **Wykrywanie znaków drogowych** na wyświetlaczu informacyjnym kierowcy.



Wybrać **Ustawienia**  przez naciśnięcie **MENU** i wybrać **Wykrywanie znaków drogowych** za pomocą pokrętki regulacji na dźwigni kierunkowskazów  102.

Jeśli zostanie wybrana inna funkcja w menu wyświetlacza informacyjnego kierowcy, a następnie ponownie uaktywni się stronę **Wykrywanie znaków drogowych**, wyświetlony zostanie ostatni rozpoznany znak drogowy.

Funkcja alarmu



Po włączeniu tej funkcji znaki ograniczenia prędkości i zakazu wyprzedzania wyświetlają się jako chwilowe alarmy na wyświetlaczu informacyjnym kierowcy.



Funkcję alarmu można włączyć lub wyłączyć w menu ustawień na stronie systemu rozpoznawania znaków drogowych, naciskając **SET/CLR** na dźwigni kierunkowskazów.

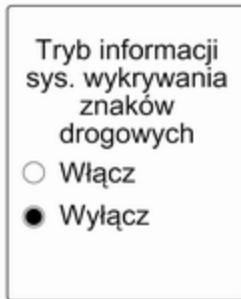

Po wyświetleniu strony z ustawieniami należy wybrać **Wyłącz** w celu dezaktywacji funkcji alarmu. W celu ponownej aktywacji wybrać **Włącz**.

Podczas włączania zapłonu funkcja alarmu jest dezaktywowana.

Wskazania chwilowe są widoczne na wyświetlaczu informacyjnym kierowcy przez około 8 sekund.

Zerowanie systemu

Zawartość pamięci znaków drogowych można skasować w menu ustawień na stronie systemu rozpoznawania znaków drogowych, naciskając i przytrzymując **SET/CLR** na dźwigni kierunkowskazów. Po udanym wyzerowaniu rozlega się sygnał dźwiękowy i do momentu wykrycia następnego znaku drogowego wyświetlany jest poniższy symbol.

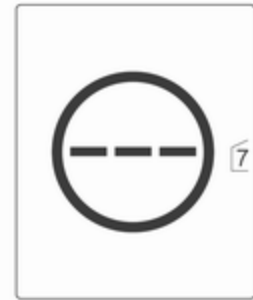

W pewnych przypadkach system rozpoznawania znaków drogowych zostaje wyzerowany automatycznie.

Usterka

System wykrywania znaków drogowych może działać nieprawidłowo, gdy:

- Obszar szyby przedniej, gdzie umiejscowiona jest kamera, jest zabrudzony.
- Znaki drogowie są całkowicie lub częściowo zakryte lub źle widoczne.

- Występują złe warunki atmosferyczne, np. intensywne opady deszczu, śnieg, bezpośrednio światło słoneczne lub cień. W takiej sytuacji na wyświetlaczu informacyjnym kierowcy widoczny jest komunikat **Sys. wykrywania znaków drogow. niedostępny - zła pogoda**.
- Znaki drogowe są nieprawidłowo zamocowane lub są uszkodzone.
- Znaki drogowe są niezgodne z konwencją wiedeńską dotyczącą znaków drogowych.

Przeostroga

System ma ułatwić kierowcy dostrzeganie wybranych znaków drogowych w określonym zakresie prędkości. Nie wolno ignorować znaków drogowych, które nie są wyświetlane przez system.

System nie rozpoznaje żadnych innych, niekonwencjonalnych znaków drogowych, które mogą wprowadzać lub zakańczać ograniczenie prędkości.

Świadomość dysponowania tą specjalną funkcją nie powinna skłaniać do wykonywania niebezpiecznych manewrów.

Prędkość należy zawsze dostosowywać do warunków na drodze.

Systemy ułatwiające jazdę nie zwalniają kierowcy od pełnej odpowiedzialności za prowadzenie pojazdu.

System ostrzegania o opuszczeniu pasa ruchu

System ostrzegania o opuszczeniu pasa ruchu analizuje obraz z kamery przedniej w celu śledzenia oznaczeń pasa ruchu, po którym porusza się samochód. System wykrywa zmiany pasa ruchu i ostrzega kierowcę w przypadku niezamierzonych zmian pasa poprzez sygnały wizualne i akustyczne.

Kryteria wykrycia niezamierzonej zmiany pasa ruchu:

- brak włączonego kierunkowskazu
- brak ruchu pedału hamulca
- brak aktywnego naciskania pedału przyspieszenia lub brak przyspieszenia
- brak aktywnego kierowania

Jeśli kierowca wykonuje te czynności, nie zostanie włączone ostrzeżenie.

Włączanie



System ostrzegania o opuszczeniu pasa ruchu uaktywnia się poprzez naciśnięcie . Świecąca się dioda w

przycisku informuje, że system jest włączony. Gdy lampka kontrolna  w zespole wskaźników pali się na zielono, system jest gotowy do pracy.

System może funkcjonować przy prędkości jazdy przekraczającej 56 km/h, gdy dostępne są oznaczenia pasów ruchu.

Gdy system wykrywa niezamierzoną zmianę pasa ruchu, lampka kontrolna  zmienia kolor na żółty i miga. Jednocześnie uaktywnia się ostrzeżenie akustyczne.

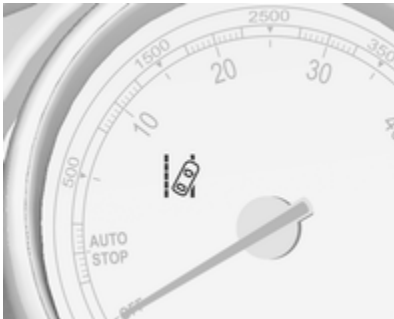

Wyłączenie

Aby wyłączyć system, nacisnąć  – dioda w przycisku zgaśnie.

System nie działa, jeśli prędkość jazdy nie przekracza 56 km/h.

Usterka

System ostrzegania o opuszczeniu pasa ruchu może działać nieprawidłowo, gdy:

- przednia szyba nie jest czysta,
- występują złe warunki atmosferyczne jak silny deszcz, śnieg, bezpośrednie światło słoneczne lub cień.

System nie działa, jeśli nie zostanie wykryte oznaczenie pasa ruchu.

Paliwo

Paliwo do silników benzynowych

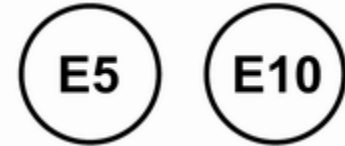

Należy tankować wyłącznie benzynę bezołowiową zgodną z europejską normą EN 228 lub jej odpowiednikiem.

Silnik może być zasilany paliwem zawierającym do 10% etanolu (np. paliwem E10).

Używać paliwa o zalecanej liczbie oktanowej. Niższa liczba oktanowa może skutkować ograniczeniem mocy silnika i momentu obrotowego oraz nieznacznym wzrostem zużycia paliwa.

Przeestroga

Nie stosować paliw ani dodatków do paliw zawierających związki metaliczne, np. dodatków na bazie manganu. Mogą one spowodować uszkodzenie silnika.

Przeestroga

Użycie paliwa niespełniającego wymogów normy EN 228 lub jej odpowiednika może prowadzić do powstawania osadów lub uszkodzenia silnika.

Przeestroga

Zatankowanie paliwa o liczbie oktanowej niższej od najniższej dopuszczalnej wartości może doprowadzić do niekontrolowanego spalania paliwa i uszkodzenia silnika.

Specjalne wymagania silnika dotyczące liczby oktanowej podano w przeglądzie danych technicznych

silnika ⇨ 262. Wymagania dla danego kraju wyszczególnione na naklejce umieszczonej na klapce wlewu paliwa mogą mieć pierwszeństwo.

Dodatki do paliw

Paliwo powinno zawierać dodatki detergentowe, które zapobiegają tworzeniu się osadów w silniku i układzie paliwowym. Czyste dołotowe umożliwiają prawidłowe działanie układu kontroli emisji. W niektórych krajach paliwo nie zawiera dodatków w ilości wystarczającej do utrzymania w czystości wtryskiwaczy paliwa i zaworów dołotowych. Aby zrekompensować niedobór dodatków detergentowych w tych krajach, w przypadku niektórych silników należy stosować dodatek do paliwa. Stosować wyłącznie dodatek do paliwa zatwierdzony dla pojazdu.

Dodatek należy wlewać do zatankowanego zbiornika paliwa nie rzadziej niż co 15 000 km lub po upływie roku, w zależności od tego,

co nastąpi wcześniej. W celu uzyskania dalszych informacji skontaktować się z warsztatem.

Paliwa niedozwolone

W niektórych miejscowościach mogą być dostępne paliwa zawierające związki tlenowe, takie jak etery lub etanol, a także paliwo reformulowane. Jeśli te paliwa spełniają wymogi podanej wcześniej specyfikacji, można ich używać. Jednakże paliwo E85 (85% etanolu) i inne paliwa zawierające ponad 15% etanolu mogą być stosowane tylko w samochodach FlexFuel.

Przeestroga

Nie stosować paliwa zawierającego metanol. Może ono powodować korozję metalowych części układu paliwowego, a także uszkodzenia części z tworzywa sztucznego i gumy. Gwarancja na samochód nie obejmuje tego typu uszkodzeń.

Niektóre paliwa – głównie wysokooktanowe paliwa wyścigowe – mogą zawierać dodatek zwiększający liczbę oktanową o nazwie trikarbonylek (metylocyklopentadieno) manganowy (MMT). Nie używać paliw ani dodatków do paliw zawierających MMT, ponieważ mogą one skracać żywotność świec zapłonowych oraz niekorzystnie wpływać na działanie układu kontroli emisji. Może zaświecić się lampka kontrolna silnika  97. Jeśli tak się stanie, należy skorzystać z pomocy warsztatu.

Uzupełnianie paliwa



Niebezpieczeństwo

Przed rozpoczęciem tankowania należy wyłączyć zapłon i zewnętrzne urządzenia grzewcze z komorami spalania. Należy również wyłączyć telefony komórkowe.

Podczas tankowania należy ściśle przestrzegać instrukcji i wytycznych dotyczących klientów stacji benzynowej.

Niebezpieczeństwo

Paliwo jest substancją łatwopalną i wybuchową. Dlatego podczas tankowania nie wolno palić. Ponadto w trakcie tankowania i w bezpośrednim sąsiedztwie paliwa nie należy używać otwartego płomienia ani urządzeń wytwarzających iskry.

Jeśli w samochodzie czuć zapach paliwa, należy bezzwłocznie zwrócić się do warsztatu w celu usunięcia przyczyny usterki.

Etykieta z symbolami na klapce wlewu paliwa pokazuje, jakie rodzaje paliwa można tankować. Symbole te są umieszczone na pistoletach dystrybutorów na stacjach benzynowych w Europie. Należy tankować wyłącznie dozwolony rodzaj paliwa.

Przeostroga

W przypadku zatankowania niewłaściwego paliwa nie włączać zapłonu.

Otwór wlewowy paliwa znajduje się z tyłu samochodu po prawej stronie.



Klapkę wlewowy paliwa można otworzyć tylko, gdy odblokowane zostały zamki samochodu. Otworzyć klapkę wlewowy paliwa przez naciśnięcie.

W celu otwarcia powoli odkręcić korek w lewo.



Korek wlewowy paliwa można zaczepić na wsporniku wewnątrz klapki wlewowy.

W celu zatankowania pojazdu włożyć pistolet dystrybutora do wlewowy do końca i włączyć dozowanie paliwa.

Po automatycznym odcięciu zbiornik można uzupełnić paliwem, uruchamiając pistolet dystrybutora nie więcej niż dwa razy.

Przeostroga

Natychmiast wytrzeć wszelkie ślady rozlanego paliwa.

W celu zamknięcia obracać korek wlewowy paliwa w prawo, aż rozlegnie się kliknięcie.

Zamknąć klapkę, tak aby została zablokowana.

Korek wlewowy paliwa

Korzystać wyłącznie z oryginalnych korków wlewowy paliwa.

Hak holowniczy przyczepy

Informacje ogólne

Należy używać wyłącznie haków holowniczych przeznaczonych dla danego modelu samochodu. Montaż haka holowniczego powinien być wykonywany w warsztacie. Może być konieczne wprowadzenie w samochodzie pewnych modyfikacji w obrębie układu chłodzenia, osłon termicznych i innych podzespołów.

Funkcja wykrywająca przepalenie się żarówek światła hamowania przyczepy może nie wykrywać przepalenia się niektórych żarówek danego światła, np. w przypadku 4 żarówek o mocy 5 W przepalenie się żarówek jest wykrywane dopiero wtedy, gdy nie pozostaje żadna lub pozostaje tylko jedna sprawna żarówka 5 W.

Zamocowany hak holowniczy może przysłonić otwór ucha holowniczego. W takiej sytuacji podczas holowania należy korzystać z haka

holowniczego. Hak holowniczy należy zawsze przewozić w samochodzie.

Zachowanie się pojazdu i zalecenia dotyczące jazdy z przyczepą

Przed podłączeniem przyczepy należy nasmarować hak holowniczy. Nie należy tego robić, gdy używany jest stabilizator przechyłów przyczepy, który oddziałuje na kulę haka.

W przypadku jazdy z przyczepą o słabej stabilności kierunkowej lub z przyczepą o dopuszczalnej masie całkowitej przekraczającej 1200 kg przy przekraczaniu prędkości 80 km/h zalecane jest zastosowanie stabilizatora przyczepy.

W przypadku rozkołysania przyczepy na boki ograniczyć prędkość, nie korygować kierownicą, a w razie potrzeby mocno zahamować.

W przypadku zjeżdżania ze wzniesienia należy jechać na takim samym biegu i ze zbliżoną prędkością jak przy wjeżdżaniu na wzniesienie.

Zwiększyć ciśnienie powietrza w oponach do wartości odpowiadającej maksymalnemu obciążeniu ⇨ 266.

Ciągnięcie przyczepy

Obciążenie przyczepy

Maksymalna dopuszczalna masa całkowita ciągniętej przyczepy uzależniona jest od wersji samochodu i mocy silnika. Jej przekraczanie jest zabronione. Rzeczywiste obciążenie stanowi różnicę pomiędzy rzeczywistą masą całkowitą przyczepy a rzeczywistym obciążeniem haka holowniczego.

Dopuszczalna masa ciągniętej przyczepy jest podana w dowodzie rejestracyjnym samochodu. Jeśli nie określono inaczej, dane takie mają zastosowanie przy pokonywaniu wzniesień o nachyleniu do 12%.

Podane wartości mają zastosowanie przy pokonywaniu wzniesień o wskazanym nachyleniu oraz do wysokości 1000 m nad poziomem morza. Moc silnika i zdolność samochodu do pokonywania wzniesień spadają wraz ze wzrostem wysokości i związanym z tym obniżeniem gęstości powietrza. Z tego względu dopuszczalna masa ciągniętej przyczepy maleje o 10% na każde 1000 m wysokości nad poziomem morza. Zmniejszenie obciążenia nie jest konieczne w przypadku jazdy po drogach o niewielkim nachyleniu (poniżej 8%, np. autostrady).

Suma rzeczywistej masy całkowitej przyczepy i rzeczywistej masy całkowitej samochodu nie może przekroczyć dopuszczalnej masy całkowitej zestawu, którą można znaleźć na tabliczce identyfikacyjnej ⇨ 257.

Pionowe obciążenie sprzęgu

Pionowe obciążenie sprzęgu to obciążenie wywierane przez dyszel przyczepy na hak holowniczy. Można

je zmienić przez odpowiednie przemieszczenie ładunku na przyczepie.

Wartość maksymalnego dopuszczalnego obciążenia haka holowniczego (75 kg) jest podana na tabliczce identyfikacyjnej haka oraz w dowodzie rejestracyjnym pojazdu. Należy zawsze dążyć do uzyskania obciążenia haka równego wartości maksymalnej, szczególnie w przypadku ciężkich przyczep. Pionowe obciążenie sprzęgu nigdy nie powinno być mniejsze niż 25 kg.

Obciążenie tylnej osi

Przy podłączonej przyczepie i pełnym obciążeniu samochodu dopuszczalne obciążenie tylnej osi (patrz tabliczka identyfikacyjna i dokumenty samochodu) może zostać przekroczone o 100 kg; dopuszczalna masa całkowita samochodu może zostać przekroczona o 100 kg. W przypadku przekroczenia dopuszczalnego obciążenia tylnej osi zastosowanie ma ograniczenie prędkości do 100 km/h.

Hak holowniczy

Przeostroga

Podczas jazdy bez przyczepy hak holowniczy powinien być zdjęty.

Przechowywanie haka holowniczego

Kulowy hak holowniczy jest przechowywany w torbie i musi być przymocowany w przestrzeni bagażowej.

Samochody z kołem zapasowym



Torba z kulowym hakiem holowniczym jest umieszczona przy kole zapasowym pod osłoną podłogową przestrzeni bagażowej.

Przeprowadzić taśmę przez obręcz wokół koła, owinąć wokół kulowego haka holowniczego i zaciśnąć w celu zamocowania torby.

Samochody z zestawem do naprawy opon



Torba z kulowym hakiem holowniczym jest przechowywana na podłodze przestrzeni bagażowej, z prawej strony.

Taśma jest przeprowadzona wokół kołka gwintowanego pod pudełkiem z zestawem do naprawy opon. Owinąć taśmę wokół kulowego haka holowniczego i zaciśnąć w celu zamocowania torby.

Pojazdy z płaską podłogą przestrzeni bagażowej

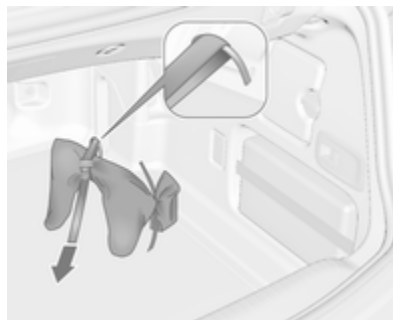

Torba z kulowym hakiem holowniczym jest przechowywana na podłodze przestrzeni bagażowej, z prawej strony.

Przeprowadzić taśmę przez tylny i prawy zaczep stabilizacyjny, owinąć dwa razy wokół kulowego haka holowniczego i zaciśnąć w celu zamocowania torby.

Montaż haka holowniczego

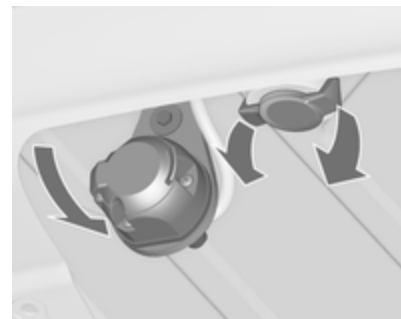

Odblokować i złożyć gniazdo. Wyjąć zaślepkę otworu do mocowania haka i schować ją.

Sprawdzanie poprawności przygotowania haka holowniczego



- Czerwone oznaczenie na pokrętle musi być ustawione przy zielonym oznaczeniu na haku holowniczym.
- Odległość między pokrętłem a hakiem holowniczym musi wynosić ok. 6 mm.
- Kluczyk musi być w położeniu .

Jeśli tak nie jest, hak należy ponownie przygotować do montażu:

- Odblokować hak holowniczy, obracając kluczyk w położenie .

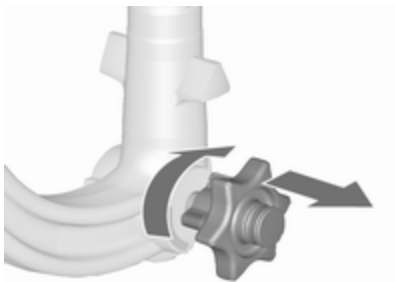

- Wysunąć pokrętło i obrócić je do oporu w prawo.

Umieszczanie haka holowniczego w obsadzie

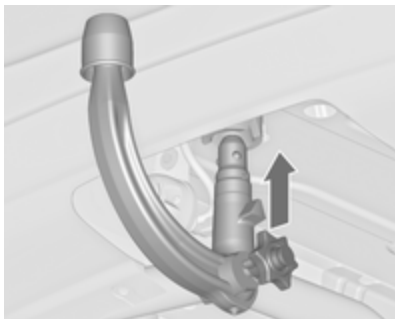

Odpowiednio przygotowany hak wsunąć w obsadę i mocno docisnąć w górę, aż do zablokowania, co zostanie zasygnalizowane charakterystycznym odgłosem.

Pokrętło samoczynnie powróci do położenia wyjściowego (pomiędzy nim a hakiem nie będzie szczeliny).

Ostrzeżenie

Nie dotykać pokrętła podczas umieszczania haka holowniczego w obsadzie.

Zablokować hak holowniczy, obracając kluczyk w położenie . Wyjąć kluczyk i zamknąć zaślepkę.

Ucho do mocowania linki asekuracyjnej

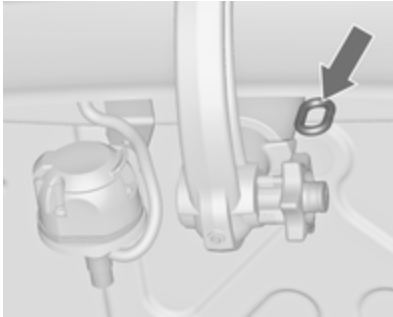

Podłączyć linkę asekuracyjną do ucha.

Sprawdzanie poprawności zamocowania haka holowniczego

- Zielone oznaczenie na pokrętle musi być ustawione przy zielonym oznaczeniu na haku holowniczym.
- Między pokrętłem a hakiem nie może być jakiegokolwiek szczeliny.

- Hak musi być poprawnie zablokowany w obsadzie.
- Kluczyk musi być wyjęty (po uprzednim zablokowaniu haka).

⚠ Ostrzeżenie

Holowanie jest dopuszczalne wyłącznie po prawidłowym zamontowaniu haka holowniczego. Jeśli haka nie można poprawnie zamontować, zwrócić się o pomoc do warsztatu.

Demontaż haka holowniczego

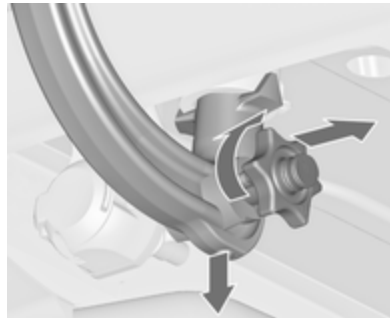

Usunąć zaślepkę, wsunąć kluczyk w zamek i obrócić go w położenie , aby odblokować hak.

Wysunąć pokrętło i obrócić je do oporu w prawo. Pociągnąć hak w dół, aby wyjąć go z obsady.

Umieścić zaślepkę w otworze do mocowania haka. Rozłożyć gniazdo.

Schować i zamocować kulowy hak holowniczy w sposób podany powyżej.

Pielęgnacja samochodu

Wskazówki ogólne 205

| | |
|--|-----|
| Akcesoria i modyfikacje pojazdu | 205 |
| Garażowanie samochodu | 205 |
| Złomowanie i recykling samochodu | 206 |

Czynności kontrolne 206

| | |
|--------------------------------|-----|
| Wykonywanie prac | 206 |
| Pokrywa silnika | 207 |
| Olej silnikowy | 208 |
| Płyn chłodzący silnika | 209 |
| Płyn do spryskiwaczy | 210 |
| Hamulce | 210 |
| Płyn hamulcowy | 210 |
| Akumulator pojazdu | 211 |
| Wymiana piór wycieraczek | 212 |

Wymiana żarówek 213

| | |
|--|-----|
| Reflektory halogenowe | 213 |
| System adaptacyjnego oświetlenia drogi | 215 |
| Przednie światła przeciwmgielne | 216 |
| Kierunkowskazy przednie | 216 |
| Światła tylne | 217 |

| | |
|--|-----|
| Kierunkowskazy boczne | 219 |
| Oświetlenie tablicy rejestracyjnej | 220 |
| Oświetlenie wnętrza | 220 |
| Podświetlenie wskaźników | 220 |

Instalacja elektryczna 221

| | |
|--|-----|
| Bezpieczniki | 221 |
| Skrzynka bezpieczników w komorze silnika | 222 |
| Skrzynka bezpieczników w desce rozdzielczej | 224 |
| Skrzynka bezpieczników w przestrzeni bagażowej | 225 |

Narzędzia samochodowe 227

| | |
|-----------------|-----|
| Narzędzia | 227 |
|-----------------|-----|

Koła i opony 227

| | |
|---|-----|
| Opony zimowe | 227 |
| Oznaczenia opon | 228 |
| Układ monitorowania ciśnienia w oponach | 228 |
| Ciśnienie w oponach | 232 |
| Głębokość bieżnika | 233 |
| Zmiana rozmiaru opon i kół | 234 |
| Oslony ozdobne kół | 234 |
| Łańcuchy na koła | 234 |
| Zestaw do naprawy opon | 235 |
| Zmiana koła | 238 |
| Koło zapasowe | 239 |

Uruchamianie silnika przy użyciu przewodów rozruchowych 245

Holowanie 247

| | |
|--------------------------------|-----|
| Holowanie samochodu | 247 |
| Holowanie innego pojazdu | 248 |

Pielęgnacja wizualna 249

| | |
|----------------------------|-----|
| Pielęgnacja nadwozia | 249 |
| Pielęgnacja wnętrza | 251 |

Wskazówki ogólne

Akcesoria i modyfikacje pojazdu

Zaleca się używanie oryginalnych części zamiennych i akcesoriów, oraz części zatwierdzonych przez producenta do użytku w danym modelu samochodu. Producent samochodu nie ma możliwości przetestowania i zagwarantowania jakości produktów innych firm – nawet jeśli są one zgodne z odpowiednimi przepisami i otrzymały homologację.

Wszelkie modyfikacje, przeróbki lub inne zmiany w standardowej specyfikacji pojazdu (w tym między innymi modyfikacje oprogramowania lub modyfikacje elektronicznych jednostek sterujących) mogą spowodować unieważnienie gwarancji oferowanej przez firmę Opel. Ponadto zmiany takie mogą mieć wpływ na systemy wspomagania kierowcy, zużycie paliwa, emisję CO₂ oraz innych związków, a także mogą spowodować niezgodność pojazdu

ze świadectwem homologacji, a tym samym mogą mieć wpływ na ważność jego rejestracji.

Przeostroga

Podczas transportu samochodu koleją lub na platformie pojazdu pomocy drogowej może dojść do uszkodzenia fartuchów błotników.

Garazowanie samochodu

Wyłączenie z eksploatacji na dłuższy okres czasu

Przed kilkumiesięczną przerwą w eksploatacji samochodu należy:

- Umyć samochód. Pokryć woskiem lakierowane części samochodu. Pielęgnacja nadwozia ⇨ 249.
- Sprawdzić stan zabezpieczenia antykorozyjnego komory silnika oraz podwozia.
- Oczyszczyć i zakonserwować uszczelki gumowe.
- Napęlić całkowicie zbiornik paliwa.

- Wymienić olej silnikowy.
- Opróżnić zbiornik płynu do spryskiwaczy szyb i zmywaczy reflektorów.
- Sprawdzić zabezpieczenie płynu chłodzącego przed zamarzaniem i korozją.
- Zwiększyć ciśnienie powietrza w oponach do wartości odpowiadającej maksymalnemu obciążeniu.
- Zaparkować samochód w suchym, dobrze wentylowanym miejscu. Wybrać pierwszy lub wsteczny bieg albo ustawić dźwignię zmiany biegów w położeniu **P**. Zabezpieczyć samochód przed możliwością przetoczenia się.
- Nie zaciągać hamulca postojowego.
- Otworzyć pokrywę silnika, zamknąć wszystkie drzwi i zablokować zamki.
- Zamknąć miękki dach.

- Osłonić miękki dach, aby ograniczyć skutki działania czynników atmosferycznych.
- Odłączyć zacisk ujemny akumulatora od instalacji elektrycznej samochodu. Należy pamiętać, że przestaną działać wszystkie układy, np. autoalarm.

Przygotowywanie do eksploatacji po długim przestoju

W ramach przygotowywania samochodu do eksploatacji po długim przestoju należy:

- Podłączyć zacisk ujemny akumulatora do instalacji elektrycznej samochodu. Uaktywnić podzespoły elektroniczne szyb otwieranych elektrycznie.
- Sprawdzić ciśnienie powietrza w oponach.
- Napełnić zbiornik płynu do spryskiwaczy szyb i zmywaczy reflektorów.
- Sprawdzić poziom oleju silnikowego.

- Sprawdzić poziom płynu chłodzącego.
- W razie potrzeby przymocować tablicę rejestracyjną.

Złomowanie i recykling samochodu

Informacje na temat złomowania oraz recyklingu samochodu można znaleźć na naszej stronie internetowej (jeśli lokalnie obowiązujące przepisy prawa nakazują publikowanie takich informacji). Złomowanie i recykling samochodu należy powierzać wyłącznie autoryzowanym zakładom recyklingu.

Czynności kontrolne

Wykonywanie prac



⚠ Ostrzeżenie

Przed przystąpieniem do wykonywania opisanych poniżej czynności należy bezwzględnie wyłączyć zapłon.

Wentylator chłodnicy może się włączyć, nawet gdy wyłączony jest zapłon.

⚠ Niebezpieczeństwo

W układzie zapłonowym i obwodach reflektorów ksenonowych jest obecne bardzo wysokie napięcie. Dlatego nie należy dotykać tych podzespołów.

Pokrywa silnika**Otwieranie**

Pociągnąć dźwignię zwalniającą i ustawić ją z powrotem w położeniu wyjściowym.



Przesunąć zapadkę zabezpieczającą na bok w kierunku lewej strony samochodu i otworzyć pokrywę silnika.

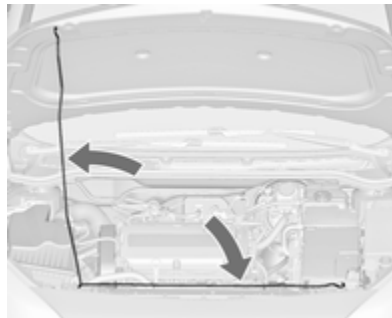

Podpreść pokrywę komory silnika wspornikiem.

Jeżeli pokrywa silnika zostanie otwarta, gdy włączona jest funkcja Autostop, silnik zostanie ponownie uruchomiony w sposób automatyczny ze względu na bezpieczeństwo.

Zamykanie

Przed zamknięciem pokrywy wcisnąć jej wspornik w uchwyt.

Opuścić pokrywę silnika, pozwalając jej spaść na zatrzask z małej wysokości (20-25 cm). Sprawdzić, czy pokrywa komory silnika została zablokowana we właściwym położeniu.

Przeostroga

Nie wciskać pokrywy bagażnika do zatrzasku, aby uniknąć powstania wgnieceń.

Olej silnikowy

Aby zapobiec uszkodzeniu silnika, należy regularnie ręcznie sprawdzać poziom oleju silnikowego. Należy stosować wyłącznie oleje o odpowiednich parametrach.

Zalecane płyny i środki smarne
↻ 254.

Maksymalne zużycie oleju silnikowego wynosi 0,6 l na 1000 km.

Kontrolę należy przeprowadzać po zaparkowaniu samochodu na płaskim, poziomym podłożu. Ponadto silnik musi być rozgrzany do temperatury roboczej i wyłączony od co najmniej pięć minut.

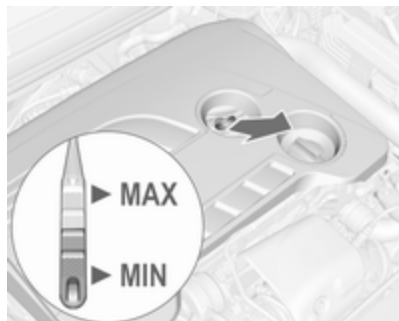

Wyciągnąć wskaźnik poziomu oleju, wytrzeć do czysta, wsunąć do końca, po czym ponownie wyciągnąć i sprawdzić poziom oleju.

W zależności od typu silnika stosowane są różne rodzaje wskaźników poziomu oleju.

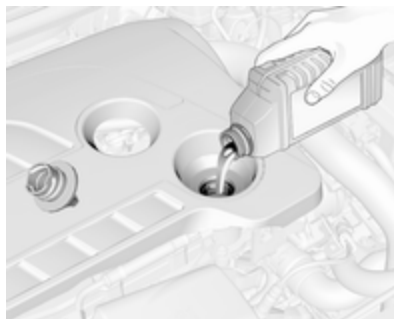

Jeśli poziom oleju silnikowego obniżył się do oznaczenia **MIN**, dolać oleju.

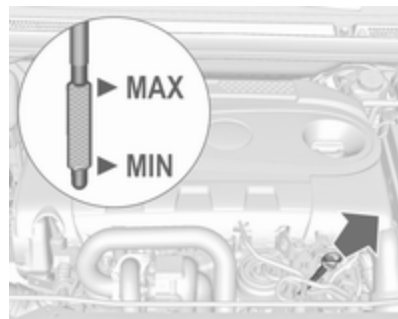

Zaleca się stosowanie oleju tej samej klasy, jaką posiada olej, który już znajduje się w silniku.



Poziom oleju nie może przekraczać oznaczenia **MAX** na wskaźniku.

Przeostroga

Nadmierna ilość oleju musi zostać spuszczone lub wypompowana. Jeśli olej przekroczy poziom maksymalny, nie wolno uruchamiać pojazdu i należy skontaktować się z warsztatem.

Pojemności ⇨ 264.

Założyć i dokręcić korek wlewu.

Płyn chłodzący silnika

Płyn chłodzący zapewnia ochronę przed zamarzaniem do temperatury około -28 °C. W przypadku zimnych regionów, w których występują bardzo niskie temperatury, fabryczny płyn chłodzący zapewnia ochronę przed zamarzaniem do temperatury około -37 °C.

Przeostroga

Używać tylko płynów niskokrzepliwych przeznaczonych dla tego modelu samochodu.

Płyn chłodzący i płyn niskokrzepliwyy ⇨ 254.

Poziom płynu chłodzącego

Przeostroga

Zbyt niski poziom płynu chłodzącego może spowodować uszkodzenie silnika.

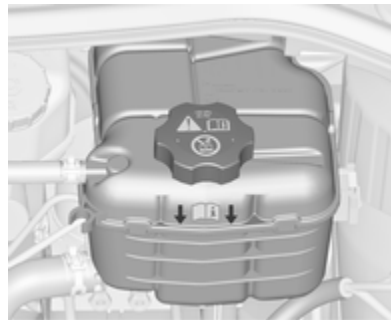

Poziom zimnego płynu chłodzącego powinien sięgać powyżej oznaczenia. W razie potrzeby dolać odpowiednią ilość płynu.

⚠ Ostrzeżenie

Przed odkręceniem korka wlewu należy poczekać, aż silnik ostygnie. Ostrożnie odkręcić korek, tak aby stopniowo uwolnić nagromadzone ciśnienie.

Do uzupełniania używać mieszanki w proporcji 1:1 koncentratu płynu chłodzącego i czystej wody z kranu. Jeśli płyn chłodzący nie jest dostępny, należy użyć czystej wody z kranu. Dobrze zamocować korek wlewu. Skład płynu chłodzącego oraz przyczynę jego utraty należy sprawdzić / naprawić w warsztacie.

Płyn do spryskiwaczy



Pojemnik spryskiwaczy wypełnić roztworem czystej wody i zatwardzonego środka do czyszczenia szyb o właściwych proporcjach (środek powinien zawierać czynnik zapobiegający zamarzaniu).

Przeostroga

W przypadku niskich temperatur lub nagłego spadku temperatury ochronę zapewnia wyłącznie płyn

o wystarczającym stężeniu czynnika zapobiegającego zamarzaniu.

Używanie płynu do spryskiwaczy zawierającego izopropanol może doprowadzić do uszkodzenia lamp zewnętrznych.

Płyn do spryskiwaczy ⇨ 254.

Hamulce

Gdy grubość okładzin hamulcowych osiąga poziom minimalny, podczas hamowania słychać pisk.

Możliwe jest kontynuowanie jazdy, jednak należy w jak najszybciej wymienić okładziny hamulcowe w warsztacie.

Po zamontowaniu nowych okładzin hamulcowych, podczas kilku pierwszych podróży nie należy gwałtownie hamować, o ile nie jest to konieczne.

Płyn hamulcowy

⚠ Ostrzeżenie

Płyn hamulcowy jest trujący i powoduje korozję. Unikać jego styczności z oczami, skórą, tkaninami i powierzchniami lakierowanymi.

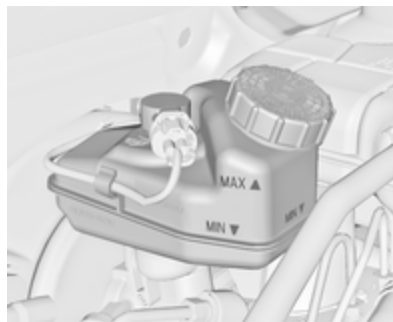

Poziom płynu hamulcowego musi zawierać się między oznaczeniami **MIN** i **MAX**.

Jeśli poziom płynu jest poniżej oznaczenia **MIN**, należy skorzystać z pomocy warsztatu.

Płyn hamulcowy i sprzęgłowy ⇨ 254.

Akumulator pojazdu

Zamontowany w samochodzie akumulator jest bezobsługowy, pod warunkiem że sposób użytkowania umożliwia odpowiednie ładowanie akumulatora. Jazda na krótkich dystansach i częste uruchamianie silnika może rozładować akumulator. Unikać niepotrzebnego używania odbiorników energii elektrycznej.



Zużytych baterii i akumulatora nie należy wyrzucać wraz z innymi odpadami domowymi. Wymagane jest dostarczenie tych odpadów do odpowiedniego punktu zbiórki.

Jeśli samochód nie będzie używany przez ponad cztery tygodnie, może dojść do rozładowania akumulatora. Odłączyć zacisk ujemny akumulatora od instalacji elektrycznej samochodu.

Przed przystąpieniem do odłączania lub podłączania przewodów akumulatora należy bezwzględnie wyłączyć zapłon.

Zabezpieczenie akumulatora przed rozładowaniem ⇨ 136.

Odłączanie akumulatora

Jeśli akumulator pojazdu ma zostać odłączony (np. w celu wykonania czynności konserwacyjnych), syrenę alarmową należy wyłączyć w następujący sposób: Włączyć, a następnie wyłączyć zapłon, po czym odłączyć akumulator pojazdu w ciągu 15 sekund.

Wymiana akumulatora pojazdu

Uwaga

Wszelkie odstępstwa od instrukcji podanych w tym punkcie mogą doprowadzić do tymczasowego wyłączenia lub zakłócenia działania systemu stop-start.

Podczas wymiany akumulatora pojazdu należy upewnić się, że w pobliżu bieguna dodatniego nowego akumulatora nie ma żadnych otwartych otworów wentylacyjnych.

Jeśli w tym miejscu znajduje się otwór wentylacyjny, wymagane jest jego zablokowanie zaślepką, podczas gdy otwór w pobliżu bieguna ujemnego musi pozostać otwarty.

Używać wyłącznie akumulatorów, które umożliwiają zamontowanie nad nimi skrzynki bezpieczników.

Akumulator należy zawsze wymieniać na akumulator tego samego typu.

Zaleca się, by wymianę akumulatora pojazdu zlecić warsztatowi.

System stop-start ⇨ 153.

Ładowanie akumulatora pojazdu

⚠ Ostrzeżenie

W pojazdach z systemem stop-start należy dopilnować, by podczas ładowania za pomocą ładowarki do akumulatorów napięcie ładowania nie przekroczyło 14,6 V. W

przeciwnym razie może dojść do uszkodzenia akumulatora pojazdu.

Uruchamianie silnika przy użyciu przewodów rozruchowych ⇨ 245.

Naklejka ostrzegawcza



Znaczenie symboli:

- Unikać isker, otwartego ognia i palenia tytoniu.
- Zawsze chronić oczy. Wybuchowe gazy mogą doprowadzić do utraty wzroku lub obrażeń.

- Akumulator przechowywać w miejscu niedostępnym dla dzieci.
- Akumulator zawiera kwas siarkowy, który może spowodować utratę wzroku lub poważne oparzenia.
- Dodatkowe informacje zamieszczono w Podręczniku użytkownika.
- W pobliżu akumulatora mogą być obecne wybuchowe gazy.

Wymiana piór wycieraczek

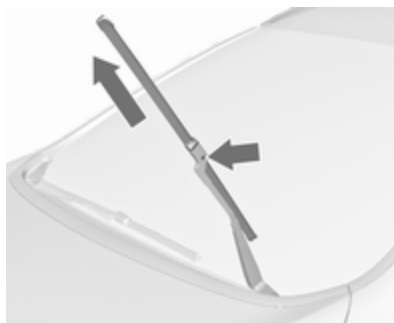

Unieść ramię wycieraczki do pozycji pionowej, a następnie wcisnąć przycisk w celu odblokowania i zdjęcia pióra.

Przyłożyć pióro wycieraczki nachylone pod niewielkim kątem do ramienia wycieraczki i wcisnąć aż do zatrzaśnięcia.

Ostrożnie opuścić ramię wycieraczki.

Wymiana żarówek

Wyłączyć zapłon i zamknąć drzwi lub wyłączyć światła, których żarówka wymaga wymiany.

Nowe żarówki należy chwycić wyłącznie za cokół. Nie dotykać części szklanej gołymi rękoma.

Podczas wymiany korzystać wyłącznie z żarówek tego samego typu.

Żarówki reflektorów wymienia się od strony komory silnika.

Kontrola żarówek

Po wymianie żarówki włączyć zapłon, a następnie włączyć i sprawdzić światła.

Reflektory halogenowe

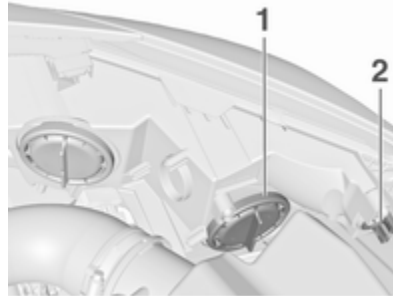

Reflektor bixenonowy (1) ze wspólną lampą dla światel mijania i drogowych.

Światła pozycyjne/światła do jazdy dziennej (2).

Światła mijania/drogowe (1)



1. Obrócić osłonę (1) w lewo i zdjąć.

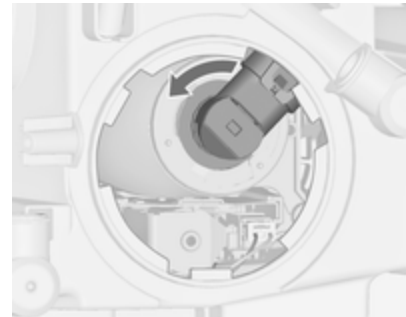

2. Obrócić oprawkę żarówki w lewo, aby ją odblokować. Wyciągnąć oprawkę żarówki z reflektora.

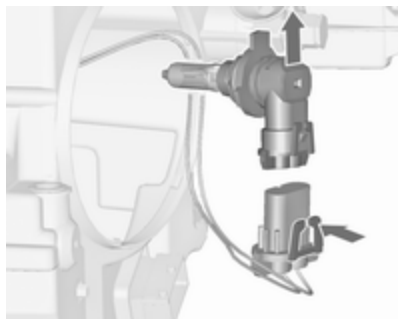

3. Odłączyć oprawkę żarówki od złącza, wciskając zaczep.
4. Założyć nową żarówkę i podłączyć oprawkę do złącza.
5. Włożyć oprawkę żarówki, umieszczając dwa występy w reflektorze i obracając oprawkę w prawo, aż do zablokowania.
6. Założyć osłonę i obrócić w prawo.

Światła pozycyjne / Światła do jazdy dziennej (2)



1. Obrócić oprawkę żarówki (2) w lewo, aby ją odblokować. Wyciągnąć oprawkę żarówki z reflektora.

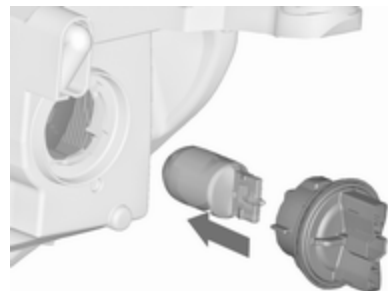

2. Pociągnąć żarówkę w celu wyjęcia z oprawki.
3. Wymienić i założyć w oprawce nową żarówkę.
4. Włożyć oprawkę żarówki w reflektor i obrócić w prawo.

System adaptacyjnego oświetlenia drogi

⚠ Niebezpieczeństwo

System adaptacyjnego oświetlenia drogi wykorzystuje reflektory ksenonowe.

Reflektory ksenonowe są zasilane prądem o bardzo wysokim napięciu. Nie wolno dotykać jego podzespołów. Wymianę żarówek przeprowadzić w warsztacie.

Istnieje możliwość wymiany żarówek przedniego kierunkowskazu i światła bocznego.

Światła pozycyjne/światła do jazdy dziennej składają się z diod LED, które nie są wymieniane.

Światło boczne

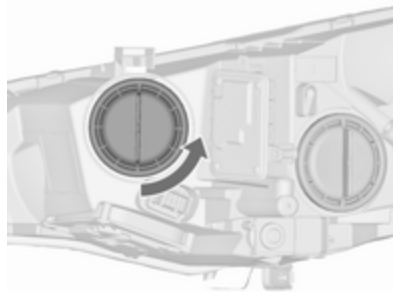

1. Obrócić osłonę w lewo i zdjąć.



2. Obrócić oprawkę żarówki w lewo, aby ją odblokować. Wyciągnąć oprawkę żarówki z reflektora.

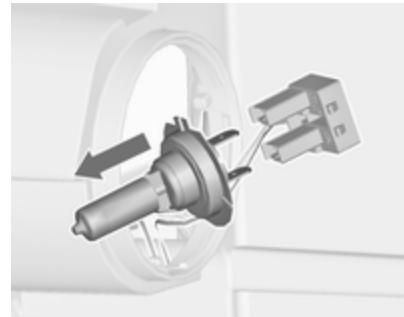

3. Pociągnąć żarówkę w celu odłączenia od złącza.
4. Założyć nową żarówkę i podłączyć oprawkę do złącza.
5. Włożyć oprawkę żarówki, umieszczając dwa występy w reflektorze i obracając oprawkę w prawo, aż do zablokowania.
6. Założyć osłonę i obrócić w prawo.

Przednie światła przeciwmgielne

Dostęp do żarówek można uzyskać od spodu pojazdu.

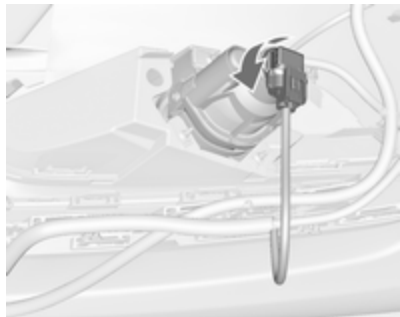

1. Obrócić oprawkę żarówki w lewo i wyjąć ją z reflektora.

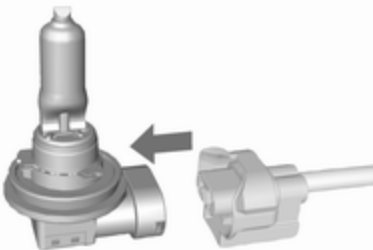

2. Odłączyć oprawkę żarówki od złącza, wciskając zaczep.
3. Wymienić żarówkę w oprawce i podłączyć złącze.
4. Włożyć oprawkę żarówki w reflektor, obracając ją w prawo, i zablokować.

Kierunkowskazy przednie

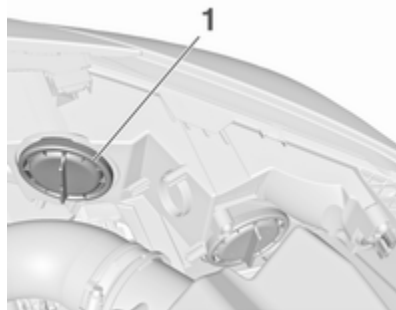

1. Obrócić osłonę (1) w lewo i zdjąć.



2. Na ilustracji pokazano wersję z reflektorami halogenowymi.



Ilustracja przedstawia wersję z reflektorami z systemem adaptacyjnego oświetlenia drogi.

Obrócić oprawkę żarówki w lewo, aby ją odłączyć, a następnie wyjąć ją z reflektora.

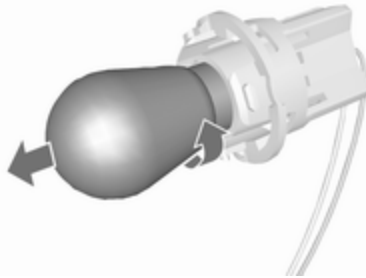

3. Wyjąć żarówkę z oprawki, obracając ją w lewo.
4. Wymienić i założyć w oprawce nową żarówkę, obracając ją w prawo.
5. Włożyć oprawkę żarówki w reflektor i obrócić w prawo.
6. Założyć osłonę i obrócić w prawo.

Światła tylne

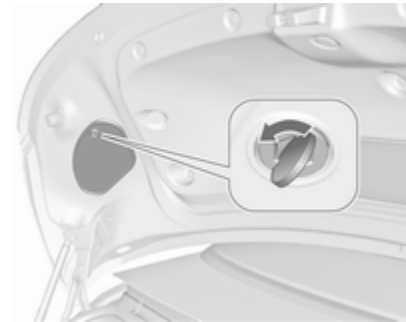

1. Otworzyć i zdjąć osłonę po wewnętrznej stronie pokrywy bagażnika, odkręcając śrubę za pomocą monety.
2. Światła hamowania, światła tylne i światła przeciwmgłowe wyposażone są w diody LED, których nie można wymieniać.



Wyjąć oprawę żarówki, obracając ją w lewo.

Kierunkowskazy (1)

Światła cofania (2)

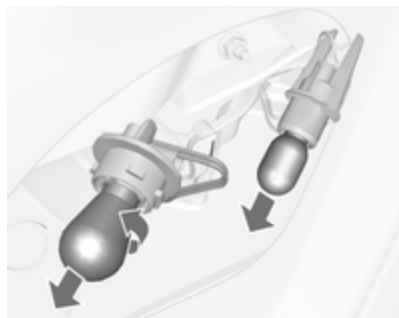

3. Wyjąć żarówkę i zamontować nową.
4. Włożyć oprawkę żarówki w zespół świateł tylnych i obrócić w prawo.

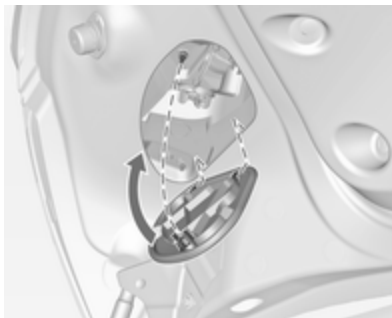

5. Zamknąć osłonę; najpierw włożyć zapinkę mocującą. Zablokować osłonę obracając śrubę prawo za pomocą monety.

Dodatkowe lampki w ramie pokrywy bagażnika

1. Otworzyć pokrywę bagażnika.



2. Zwolnić i zdjąć osłonę w bocznym panelu wykończeniowym.

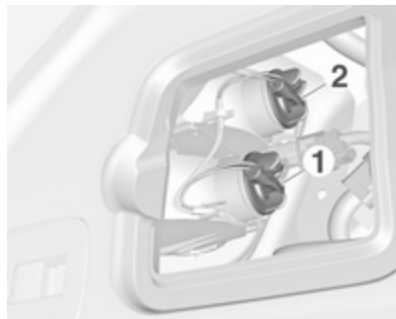

3. Wyjąć oprawę żarówki, obracając ją w lewo.

Kierunkowskazy (1)

Światła tylne (2)



4. Wyjąć żarówkę i zamontować nową.
5. Włożyć oprawkę żarówki w obudowę i obrócić w prawo.
6. Przymocować osłonę pokrycia bocznego.

Kierunkowskazy boczne

W celu wymiany żarówki należy wyjąć obudowę lampy:



1. Przesunąć w lewą stronę i wyjąć lampę, pociągając za jej prawą część.



2. Obrócić oprawkę żarówki w lewo i wyjąć z obudowy.

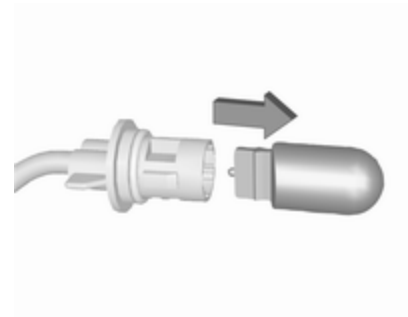

3. Wyciągnąć żarówkę z oprawki i zamontować nową żarówkę.

4. Założyć oprawkę i obrócić w prawo.
5. Wsunąć lewą część lampy, przesunąć w lewo i wsunąć część prawą.

Oświetlenie tablicy rejestracyjnej



1. Wsunąć śrubokręt w otwór w obudowie, a następnie przesunąć go w bok w celu zwolnienia sprężyny.
2. Wysunąć lampę w dół, uważając, aby nie ciągnąć za przewód.



3. Wyjąć oprawkę żarówki z obudowy lampy, obracając ją w lewo.

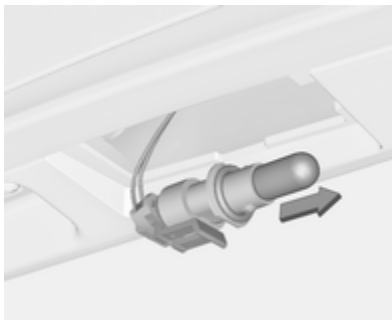

4. Wyciągnąć żarówkę z oprawki i zamontować nową żarówkę.

5. Umieścić oprawkę żarówki w obudowie lampy i obrócić w prawo.
6. Wsunąć lampę w zderzak i zatrzasknąć.

Oświetlenie wnętrza

Oświetlenie wnętrza, lampki do czytania

Wymianę żarówek przeprowadzić w warsztacie.

Oświetlenie przestrzeni bagażowej

Wymianę żarówek przeprowadzić w warsztacie.

Podświetlenie wskaźników

Wymianę żarówek przeprowadzić w warsztacie.

Instalacja elektryczna

Bezpieczniki

Oznaczenia nowego bezpiecznika muszą być takie same jak oznaczenia bezpiecznika wymianianego.

W samochodzie znajdują się trzy skrzynki bezpieczników:

- W lewej części komory silnika, z przodu,
- W pojazdach z kierownicą po lewej stronie - we wnętrzu kabiny za schowkiem, w wersjach z kierownicą po prawej stronie - za schowkiem w desce rozdzielczej,
- Za osłoną, w lewej części przestrzeni bagażowej.

Przed wymianą bezpiecznika należy wyłączyć odpowiedni obwód oraz zapłon.

Przepalony bezpiecznik można rozpoznać po stopionym drucie topikowym. Przed instalacją nowego bezpiecznika należy usunąć przyczynę usterki.

Niektóre układy są chronione przez kilka bezpieczników.

Pomimo braku danej funkcji lub układu odpowiadający bezpiecznik może być obecny.

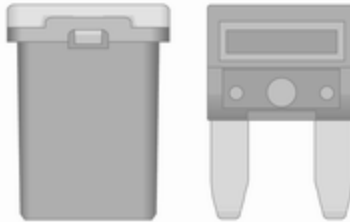

Szczypce ułatwiające wymianę małych bezpieczników

W skrzynce bezpieczników w komorze silnika mogą znajdować się szczypce do wymiany bezpieczników.



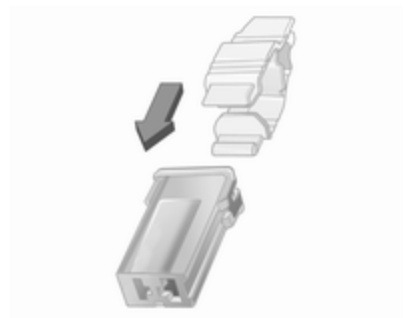

Założ szczypce do wymiany bezpieczników na bezpiecznik od góry lub z boku i wyciągnij bezpiecznik.

Skrzynka bezpieczników w komorze silnika

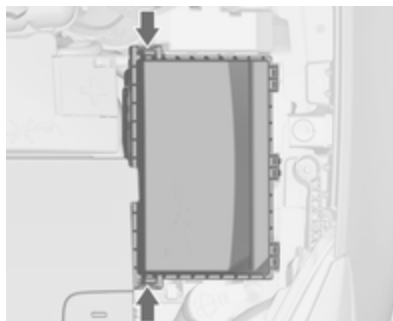

Skrzynka bezpieczników znajduje się z lewej strony, w przedniej części komory silnika.

Odczepić pokrywę i odchylić do oporu do góry. Zdjąć pokrywę pionowo w górę.

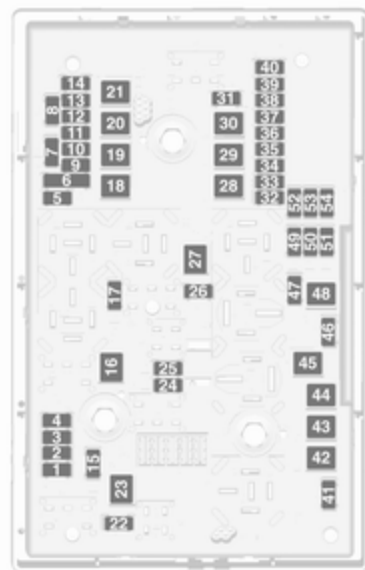

Nr Obwód

- 1 Moduł sterujący silnika
- 2 Sonda lambda
- 3 Układ wtrysku paliwa, układ zapłonowy
- 4 Układ wtrysku paliwa, układ zapłonowy
- 5 –
- 6 Podgrzewanie lusterek
- 7 Sterowanie wentylatora
- 8 Sonda lambda, chłodzenie silnika
- 9 Czujnik na tylnej szybie
- 10 Czujnik stanu akumulatora pojazdu
- 11 Zwalnianie klapy bagażnika
- 12 System adaptacyjnego oświetlenia drogi, automatyczne sterowanie światłami
- 13 Zawory ABS
- 14 –
- 15 Moduł sterujący silnika
- 16 Rozrusznik
- 17 Moduł sterujący skrzyni biegów

Nr Obwód

- 18 Ogrzewanie tylnej szyby
- 19 Szyby otwierane elektrycznie w drzwiach przednich
- 20 Szyby otwierane elektrycznie w drzwiach tylnych
- 21 Tylna elektryczna skrzynka rozdzielcza
- 22 Lewe światło drogowe (halogenowe)
- 23 Zmywacze reflektorów
- 24 Prawe światło mijania (ksenonowe)
- 25 Lewe światło mijania (ksenonowe)
- 26 Przednie światła przeciwmgielne
- 27 Podgrzewanie paliwa w silnikach wysokoprężnych
- 28 System start-stop
- 29 Hamulec postojowy sterowany elektrycznie
- 30 Pompa ABS
- 31 –
- 32 Poduszka powietrzna

Nr Obwód

- 33 System adaptacyjnego oświetlenia drogi, automatyczne sterowanie światłami
- 34 Recyrkulacja spalin
- 35 Szyby otwierane elektrycznie, czujnik deszczu, lusterko zewnętrzne
- 36 Ogrzewanie, wentylacja i klimatyzacja
- 37 –
- 38 Pompa próżniowa
- 39 Moduł sterujący układu paliwowego
- 40 Spryskiwacz przedniej szyby
- 41 Prawe światło drogowe (halogenowe)
- 42 Wentylator chłodnicy
- 43 Wycieraczki przedniej szyby
- 44 –
- 45 Wentylator chłodnicy
- 46 –
- 47 Sygnał dźwiękowy
- 48 Wentylator chłodnicy

Nr Obwód

- 49 Pompa paliwa
- 50 Poziomowanie reflektorów, system adaptacyjnego oświetlenia drogi
- 51 –
- 52 Nagrzewnica dodatkowa, silnik wysokopiętny
- 53 Moduł sterujący skrzyni biegów, moduł sterujący silnika
- 54 Pompa próżniowa, tablica rozdzielcza, system ogrzewania, wentylacji i klimatyzacji

Po wymianie przepalonych bezpieczników zamknąć pokrywę skrzynki bezpieczników i docisnąć w celu zablokowania.

W przypadku nieprawidłowego zamknięcia skrzynki bezpieczników, może wystąpić awaria.

Skrzynka bezpieczników w desce rozdzielczej



W pojazdach z kierownicą po lewej stronie skrzynka bezpieczników znajduje się za schowkiem w desce rozdzielczej.

Otworzyć schowek i docisnąć w lewą stronę w celu odblokowania. Opuścić odłączyć schowek.

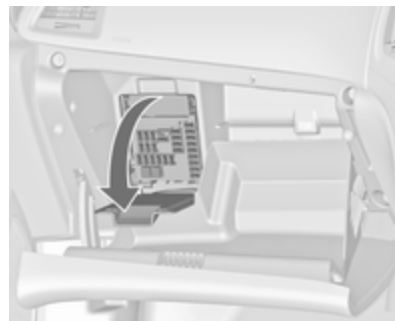

W samochodach z kierownicą po prawej stronie skrzynka ta znajduje się za osłoną w drugim ze schowków deski rozdzielczej. Otworzyć schowek w desce rozdzielczej, a następnie otworzyć i opuścić osłonę.



Nr Obwód

- 1 Wyświetlacze
- 2 Moduł sterujący nadwozia, światła zewnętrzne
- 3 Moduł sterujący nadwozia, światła zewnętrzne
- 4 System audio-nawigacyjny
- 5 System Infotainment, deska rozdzielcza
- 6 Gniazdko zasilania, zapalniczka
- 7 Gniazdko zasilania
- 8 Moduł sterujący nadwozia, lewe światło mijania

Nr Obwód

- 9 Moduł sterujący nadwozia, prawe światło mijania
- 10 Moduł sterujący nadwozia, zamki drzwi
- 11 Wentylator kabiny
- 12 Elektrycznie sterowany fotel kierowcy
- 13 Elektrycznie sterowany fotel pasażera
- 14 Złącze diagnostyczne
- 15 Poduszka powietrzna
- 16 Przekaznik pokrywy bagażnika
- 17 Dmuchawa
- 18 Diagnostyka serwisowa
- 19 Moduł sterujący nadwozia, światła hamowania, światła tylne, oświetlenie wnętrza
- 20 –
- 21 Deska rozdzielcza
- 22 Układ zapłonowy
- 23 Moduł sterujący nadwozia
- 24 Moduł sterujący nadwozia

Nr Obwód

- 25 –
- 26 Gniazdko zasilania akcesoriów w bagażniku

Skrzynka bezpieczników w przestrzeni bagażowej

Skrzynka bezpieczników za osłoną, w lewej części przestrzeni bagażowej.



Zdjąć osłonę.

Przyporządkowanie bezpieczników

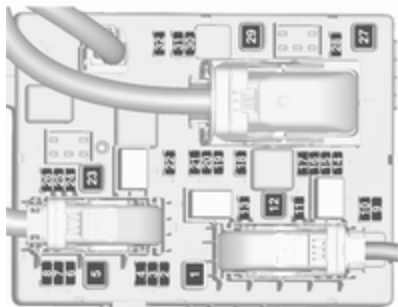

Nr Obwód

- 1 Moduł sterujący miękkiego dachu, prawa szyna zasilająca
- 2 –
- 3 Układ ułatwiający parkowanie
- 4 Układ selektywnej redukcji katalizycznej
- 5 –
- 6 –
- 7 Fotel regulowany elektrycznie

Nr Obwód

- 8 Moduł sterujący miękkiego dachu
- 9 Układ selektywnej redukcji katalizycznej
- 10 Układ selektywnej redukcji katalizycznej
- 11 Moduł przyczepy, układ monitorowania ciśnienia w oponach i kamera wsteczna
- 12 Moduł sterujący miękkiego dachu, światła tylne
- 13 –
- 14 Fotel tylny składanie elektryczne
- 15 –
- 16 Wentylacja foteli, kamera wsteczna, moduł sterujący miękkiego dachu
- 17 –
- 18 –
- 19 Podgrzewanie kierownicy
- 20 –
- 21 Ogrzewanie fotela
- 22 –

Nr Obwód

- 23 Moduł sterujący miękkiego dachu, lewa szyna zasilająca
- 24 Układ selektywnej redukcji katalizycznej
- 25 –
- 26 Bezpiecznik mostka dla trybu nietransportowego
- 27 Pasywne otwieranie pojazdu
- 28 –
- 29 Moduł hydrauliczny
- 30 –
- 31 –
- 32 Układ Flex Ride

Narzędzia samochodowe

Narzędzia

Samochody z kołem zapasowym



Otworzyć osłonę podłogową bagażnika. Podnośnik, narzędzia i pas zabezpieczający uszkodzone koło są umieszczone w przestrzeni bagażowej, w skrzynce narzędziowej pod kołem zapasowym.

Klucz do kół i ucho holownicze znajdują się w torbie narzędziowej umieszczonej we wnęce na koło zapasowe, w pobliżu skrzynki

narzędziowej. Torba narzędziowa jest zamocowana linką do pręta do mocowania bagażu. Wyjąć skrzynkę narzędziową oraz zdjąć linkę z pręta do mocowania bagażu, aby uzyskać dostęp do narzędzi w torbie.

Koło zapasowe ⇨ 239.

Samochody bez koła zapasowego



Narzędzia i ucho holownicze znajdują się w skrzynce narzędziowej w przestrzeni bagażowej, pod osłoną podłogową.

Koła i opony

Stan opon i obręczy kół

Na krawężniki należy najeżdżać powoli i, w miarę możliwości, pod kątem prostym. Najeżdżanie na ostre krawężniki może doprowadzić do uszkodzenia opon i obręczy kół. Podczas parkowania należy uważać, aby opony nie zostały dociśnięte do krawężnika.

Regularnie sprawdzać stan kół. W przypadku stwierdzenia uszkodzenia lub nadmiernego zużycia opon bądź obręczy kół należy skorzystać z pomocy warsztatu.

Opony zimowe

Opony zimowe poprawiają bezpieczeństwo jazdy, gdy temperatura spadnie poniżej 7 °C, dlatego powinno się je zakładać na wszystkie koła.

Wszystkie rozmiary opon są dozwolone jako opony zimowe ⇨ 266.

Jeśli wymagają tego przepisy obowiązujące w danym kraju, w polu widzenia kierowcy należy przytwierdzić naklejkę informującą o maksymalnej dozwolonej prędkości jazdy dla założonych opon.

Oznaczenia opon

np. **235/55 R 17 99 V**

235 : Szerokość opony w mm

55 : Wskaźnik profilu (stosunek wysokości przekroju do szerokości opony w %)

R : Konstrukcja opony: radialna

RF : Typ: run-flat

17 : Średnica koła w calach

99 : Wskaźnik nośności opony, np. wartość 99 odpowiada nośności 775 kg

V : Symbol prędkości

Symbol prędkości:

Q : do 160 km/h

S : do 180 km/h

T : do 190 km/h

H : do 210 km/h

V : do 240 km/h

W : do 270 km/h

Wybrać oponę odpowiednią do prędkości maksymalnej pojazdu.

Podaną prędkość maksymalną pojazd może osiągnąć przy masie własnej z kierowcą (75 kg) i ładunkiem 125 kg. Wyposażenie dodatkowe może spowodować zmniejszenie prędkości maksymalnej samochodu.

Osiągi ⇨ 262.

Opony o bieżniku kierunkowym

Opony o bieżniku kierunkowym należy zakładać w taki sposób, aby kierunek ich toczenia był zgodny z kierunkiem wskazywanym przez symbol (np. strzałkę), znajdujący się na boku opony.

Układ monitorowania ciśnienia w oponach

Układ monitorowania ciśnienia w oponach raz na minutę kontroluje ciśnienie powietrza we wszystkich czterech oponach po przekroczeniu określonej prędkości jazdy.

Przeostroga

Układ monitorowania ciśnienia w oponach ostrzega kierowcę tylko o zbyt niskim ciśnieniu powietrza i nie zastępuje regularnej obsługi opon przez kierowcę.

Aby układ działał prawidłowo, wszystkie koła muszą być wyposażone w czujnik ciśnienia, a ciśnienie we wszystkich oponach musi być zgodne z zaleceniami.

Uwaga

W krajach, w których przepisy wymagają układu monitorowania ciśnienia w oponach, używanie kół bez czujników ciśnienia spowoduje unieważnienie homologacji pojazdu.

Bieżące ciśnienia w oponach można sprawdzić, korzystając z wyświetlacza informacyjnego kierowcy, menu **Menu informacji o pojeździe**.

Wyboru menu dokonuje się za pomocą przycisków na dźwigni kierunkowskazów.

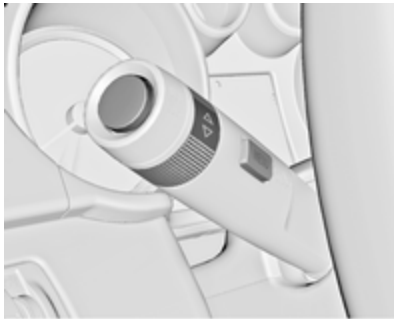

Nacisnąć **MENU**, aby wybrać **Menu informacji o pojeździe** .

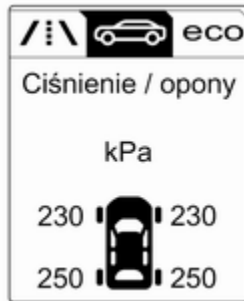

Wybrać układ monitorowania ciśnienia w oponach, obracając pokrętkę.

Na wyświetlaczu informacyjnym kierowcy pojawia się komunikat informujący o stanie układu oraz ostrzeżenia dotyczące ciśnienia, przy czym na wizualizacji wskazywana jest odpowiednia opona.

Przy wyświetlaniu ostrzeżeń układ uwzględnia temperaturę opon.

Zależność od temperatury ⇨ 232.



Wykrycie niskiego ciśnienia w oponach jest sygnalizowane przez świecenie lampki kontrolnej  ⇨ 100.

W przypadku zapalenia się lampki  należy zatrzymać się jak najszybciej i napompować opony do zalecanego poziomu ciśnienia ⇨ 266.

Jeśli lampka  miga przez 60-90 sekund, a następnie świeci światłem ciągłym, oznacza to, że w układzie wystąpiła usterka. Należy zwrócić się do warsztatu.

Po napompowaniu opon może być konieczne przejechanie pewnej odległości w celu zaktualizowania wartości ciśnienia w oponach na wyświetlaczu informacyjnym kierowcy. W tym czasie może się zapalić lampka .

Jeśli lampka  zapali się w niskiej temperaturze i zgaśnie po wykonaniu jazdy, może to świadczyć o obniżeniu się ciśnienia powietrza w oponach. Sprawdzić ciśnienie powietrza w oponach.

Komunikaty pokazywane na wyświetlaczu ⇨ 109.

Przed regulacją ciśnienia w oponie należy wyłączyć zapłon.

Montować wyłącznie koła wyposażone w czujnik ciśnienia, gdyż w przeciwnym razie ciśnienie w oponach nie będzie wyświetlane i przez cały czas będzie się świecić lampka (⚠).

Koło zapasowe i dojazdowe koło zapasowe nie są wyposażone w czujniki ciśnienia. Dla tych kół układ monitorowania ciśnienia w oponach jest wyłączony. Lampka kontrolna (⚠) świeci. Układ pozostaje włączony dla pozostałych trzech kół.

Zastosowanie dostępnego w handlu szczeliwa wypełniającego przebitą oponę może wpłynąć negatywnie na funkcjonowanie układu. Zaleca się stosowanie rozwiązań dopuszczonych przez producenta.

Korzystanie z urządzeń elektronicznych lub przebywanie w pobliżu instalacji wykorzystujących fale radiowe o podobnych częstotliwościach może zakłócać działanie układu monitorowania ciśnienia w oponach.

Po każdej wymianie opon trzeba wymontować i przeprowadzić serwis czujników ciśnienia w oponach. W

przypadku czujników przykręcanych należy wymienić rdzeń zaworu i pierścień uszczelniający. W przypadku czujników przypinanych należy wymienić kompletny zawór.

Stan obciążenia samochodu

Dostosować ciśnienie powietrza w oponach do obciążenia zgodnie z wartościami podanymi na naklejce z informacjami o oponach lub w tabeli wartości ciśnienia w oponach ⇨ 266, a następnie wybrać odpowiednie ustawienie w menu **Nośność opony** na wyświetlaczu informacyjnym kierowcy ⇨ 102. Ustawienie to jest używane do wyświetlania ostrzeżeń dotyczących ciśnienia w oponach.

Menu **Nośność opony** pojawia się tylko wtedy, gdy pojazd stoi w miejscu i jest włączony hamulec postojowy. W pojazdach z automatyczną skrzynią biegów dźwignia zmiany biegów musi znajdować się w położeniu **P**.

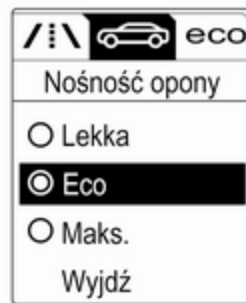

Wybrać pozycję:

- **Lekka** dla ciśnienia komfortowego i maksymalnie 3 osób w samochodzie
- **Eco** dla ciśnienia ekonomicznego i maksymalnie 3 osób w samochodzie
- **Maks.** w przypadku pełnego obciążenia samochodu

Procedura dopasowania czujników ciśnienia w oponach

Każdy czujnik ciśnienia ma unikatowy kod identyfikacyjny. Po przełożeniu kół w pojeździe, wymianie kompletu kół lub wymianie jednego lub kilku

czujników ciśnienia w oponach należy dopasować kod identyfikacyjny do nowej pozycji koła. Procedurę dopasowania czujników ciśnienia w oponach należy także przeprowadzić po zastąpieniu koła zapasowego zwykłym kołem wyposażonym w czujnik ciśnienia.

Lampka ostrzegawcza (D) powinna zgasnąć, a komunikat lub kod ostrzegawczy powinien zniknąć w następnym cyklu zapłonowym.

Czujniki dopasowuje się do położenia kół za pomocą przyrządu do kalibracji w następującej kolejności: przednie lewe koło, przednie prawe koło, tylne prawe koło i tylne lewe koło.

Kierunkowskaz dla aktualnie aktywnej pozycji pozostaje włączony do czasu dopasowania czujnika.

Skontaktować się ze stacją obsługi w celu przeprowadzenia czynności serwisowych. Dopasowanie pierwszego koła trwa dwie minuty, a cała procedura dopasowania wszystkich czterech kół – pięć minut. W razie przekroczenia tego czasu proces dopasowania kończy się i należy go rozpocząć od początku.

Procedura dopasowania czujników ciśnienia w oponach jest następująca:

1. Włączyć hamulec postojowy.
2. Włączyć zapłon.
3. W pojazdach z automatyczną skrzynią biegów: ustawić dźwignię zmiany biegów w położeniu **P**.
Pojazdy z manualną skrzynią biegów: wybrać bieg neutralny.
4. Użyć przycisku **MENU** na dźwigni kierunkowskazów, aby wybrać **Menu informacji o pojeździe** na wyświetlaczu informacyjnym kierowcy.
5. Za pomocą pokrętki przejść do menu układu monitorowania ciśnienia w oponach.
6. Nacisnąć **SET/CLR**, aby rozpocząć procedurę dopasowania czujników. Powinien zostać wyświetlony komunikat z prośbą o potwierdzenie procedury.
7. Nacisnąć ponownie **SET/CLR**, aby potwierdzić wybór. Sygnał dźwiękowy włącza się dwa razy w

celu poinformowania, że odbiornik znajduje się w trybie kalibracji.

8. Zacząć od przedniego lewego koła.
9. Oprzeć przyrząd do kalibracji o bok opony, przy zaworku. Następnie nacisnąć przycisk, aby uaktywnić czujnik ciśnienia w oponie. Krótki sygnał dźwiękowy potwierdza, że kod identyfikacyjny czujnika został dopasowany do pozycji danego koła.
10. Przejść do przedniego prawego koła i powtórzyć procedurę opisaną w punkcie 9.
11. Przejść do tylnego prawego koła i powtórzyć procedurę opisaną w punkcie 9.
12. Przejść do tylnego lewego koła i powtórzyć procedurę opisaną w punkcie 9. Dwa razy włącza się sygnał dźwiękowy, sygnalizując dopasowanie kodu identyfikacyjnego czujnika do tylnego lewego koła. Procedura dopasowania czujników ciśnienia w oponach nie jest już aktywna.

13. Wyłączyć zapłon.
14. Napompować wszystkie cztery opony do zalecanego ciśnienia podanego na naklejce z informacjami o ciśnieniu w oponach.
15. Upewnić się, że stan obciążenia opon jest ustawiony zgodnie z wybranym ciśnieniem ↪ 102.

Ciśnienie w oponach

Ciśnienie powietrza w oponach należy sprawdzać przynajmniej co 14 dni oraz zawsze przed wyruszeniem w dłuższą podróż. Opony muszą być zimne. Nie należy zapomnieć o sprawdzeniu ciśnienia w kole zapasowym. Dotyczy to także wersji samochodu z układem monitorowania ciśnienia w oponach.



Ciśnienie powietrza w oponach
↪ 266.

Na naklejce z informacjami o ciśnieniu w oponach umieszczonej na ramie lewych drzwi podany jest typ oryginalnych opon i zalecane ciśnienie w oponach.

Wartości ciśnienia dotyczą opon nierozgrzanych. Są one takie same dla opon letnich i zimowych.

Ciśnienie powietrza w kole zapasowym zawsze powinno odpowiadać pełnemu obciążeniu samochodu.

Ciśnienie powietrza zapewniające ekonomiczne spalanie pozwala maksymalnie obniżyć zużycie paliwa.

Niewłaściwe ciśnienie w ogumieniu wpływa negatywnie na bezpieczeństwo, zachowanie się samochodu na drodze, komfort jazdy oraz zużycie paliwa i opon.

Ciśnienie powietrza w oponach jest uzależnione od różnych czynników. Aby dowiedzieć się, jaka jest prawidłowa wartość ciśnienia, należy wykonać poniższe czynności:

1. Ustalić oznaczenie kodowe typu silnika. Dane techniczne silnika
↪ 262.
2. Ustalić rodzaj opony.

Tabele z zalecanym ciśnieniem powietrza zawierają wszystkie możliwe typy opon ↪ 266.

Informacje o oponach zatwierdzonych do stosowania w tym samochodzie zamieszczone w dołączonym do niego Świadectwie zgodności WE lub w innych krajowych dokumentach rejestracyjnych.

Kierowca jest odpowiedzialny za utrzymywanie prawidłowego ciśnienia powietrza w oponach.

⚠ Ostrzeżenie

Zbyt niskie ciśnienie może prowadzić do nadmiernego nagrzewania się opony i jej wewnętrznego uszkodzenia skutkującego odklejeniem się bieżnika lub nawet rozerwaniem opony przy dużych prędkościach jazdy.

⚠ Ostrzeżenie

Dla określonych opon ciśnienie zalecane w tabeli ciśnień w oponach może być większe od maksymalnego ciśnienia oznaczonego na oponie. Nigdy nie wolno przekraczać maksymalnego ciśnienia oznaczonego na oponie.

Jeśli w samochodzie z układem monitorowania ciśnienia w oponach wymagane jest zwiększenie lub

zmniejszenie ciśnienia, najpierw należy wyłączyć zapłon. Po skorygowaniu ciśnienia w oponach włączyć zapłon i wybrać odpowiednie ustawienie na stronie **Obciążenie opon** na wyświetlaczu informacyjnym kierowcy ↪ 102.

Zależność od temperatury

Ciśnienie powietrza w oponie zależy od jej temperatury. Podczas jazdy temperatura opon i ciśnienie w oponach zwiększają się. Wartości ciśnienia podane na naklejce z informacjami o oponach lub w tabeli wartości ciśnienia w oponach dotyczą opon w stanie zimnym, czyli o temperaturze 20 °C.

Wzrost temperatury o 10 °C powoduje wzrost ciśnienia o blisko 10 kPa. Należy uwzględnić ten fakt podczas sprawdzania rozgrzanych opon.

Wartości ciśnienia w oponach pokazywane na wyświetlaczu informacyjnym kierowcy są ciśnieniami rzeczywistymi. Gdy

opona ostygnie, wyświetlana wartość zmniejszy się, co nie sygnalizuje ułatwienia się powietrza.

Głębokość bieżnika

Głębokość bieżnika należy sprawdzać regularnie.

Ze względów bezpieczeństwa opony powinny zostać wymienione na nowe, gdy głębokość bieżnika zmniejszy się do 2–3 mm (4 mm w przypadku opon zimowych).

Ze względów bezpieczeństwa zaleca się, aby głębokość bieżnika opon na tej samej osi nie różniła się o więcej niż 2 mm.



Minimalna głębokość bieżnika dopuszczalna przez przepisy (1,6 mm) zostaje osiągnięta, gdy wysokość bieżnika zrówna się z jednym ze wskaźników zużycia opony (TWI). Ich umiejscowienie wskazują oznaczenia na boku opony.

Jeśli opony przednie zużywają się bardziej niż tylne, należy je co pewien czas zamienić miejscami. Upewnić się, że kierunek obracania kół jest prawidłowy (bieżnik kierunkowy).

Opony starzeją się nawet gdy nie są używane. Dlatego zaleca się wymieniać je co 6 lat.

Zmiana rozmiaru opon i kół

Jeśli na obręcze kół zostaną założone opony o rozmiarze innym niż w przypadku opon montowanych fabrycznie, może zająć konieczność przeprogramowania nominalnego ciśnienia w oponach i dokonania kilku innych modyfikacji samochodu.

Po założeniu opon o innym rozmiarze należy także zastąpić naklejkę zawierającą wartości ciśnienia odpowiednią inną nalepką. ↪ 228

⚠ Ostrzeżenie

Stosowanie nieodpowiednich opon i obręczy kół może być przyczyną wypadku, jak również unieważnienia homologacji typu pojazdu.

Ostony ozdobne kół

Należy używać osłon ozdobnych i opon dopuszczonych do użytku przez producenta i spełniających wszystkie wymagania dotyczące konkretnej kombinacji obręczy kół i opon.

W przypadku używania osłon ozdobnych i opon niezatwierdzonych przez producenta, opony nie mogą mieć pogrubionych krawędzi ochronnych.

Ostony ozdobne kół nie mogą pogarszać skuteczności chłodzenia hamulców.

⚠ Ostrzeżenie

Używanie nieodpowiednich osłon ozdobnych i opon może prowadzić do nagłego spadku ciśnienia w oponie i wypadku.

Pojazdy wyposażone w stalowe obręcze kół: Jeśli używane są nakrętki mocujące koła, nie należy zakładać osłon ozdobnych kół.

Łańcuchy na koła



Łańcuchy można zakładać tylko na koła przednie.

Dopuszczalne jest stosowanie łańcuchów o drobnych ogniwach, które łącznie z zamknięciem nie odstają więcej niż 10 mm ponad bieżnik i po bokach opony, od strony wewnętrznej.

⚠ Ostrzeżenie

Uszkodzenie łańcuchów może doprowadzić do rozerwania opony.

Na opony o rozmiarach 225/55 R17 nie wolno zakładać łańcuchów.

Zabronione jest zakładanie łańcuchów na dojazdowe koło zapasowe.

Zestaw do naprawy opon

Drobne uszkodzenia bieżnika opony można naprawić za pomocą zestawu do naprawy opon.

Nie usuwać ciał obcych z opon.

Przy użyciu zestawu do naprawy opon nie można naprawiać uszkodzeń o wielkości powyżej 4 mm ani uszkodzeń boku opony.

⚠ Ostrzeżenie

Nie przekraczać prędkości 80 km/h.

Nie używać naprawionej opony przez dłuższy czas.

Sterowność i właściwości jezdne samochodu mogą ulec pogorszeniu.

Postępowanie w przypadku przebicia opony:

Zaciągnąć hamulec postojowy i wybrać 1. lub wsteczny bieg albo ustawić dźwignię zmiany biegów w położeniu **P**.



Zestaw do naprawy opon znajduje się w schowku pod podłogą przestrzeni bagażowej.

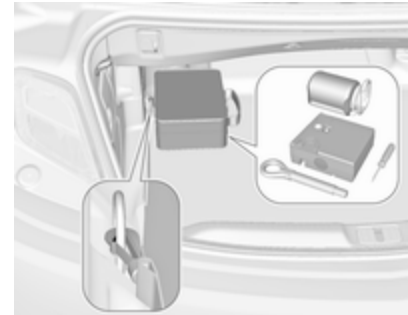

W innej wersji torba z zestawem do naprawy opon jest przymocowana do lewego tylnego zaczepu stabilizacyjnego w przestrzeni bagażowej.

1. Wyjąć zestaw do naprawy opon z przestrzeni bagażowej.
2. Wyjąć sprężarkę.



3. Wyjąć kabel zasilający i przewód elastyczny powietrza ze schowka znajdującego się pod spodem sprężarki.



4. Dokręcić przewód powietrza do złącza na pojemniku ze szczeliwem.
 5. Umieścić pojemnik ze szczeliwem w uchwycie na sprężarce.
 Ustawić sprężarkę obok koła w taki sposób, aby pojemnik ze szczeliwem znajdował się pionowo.

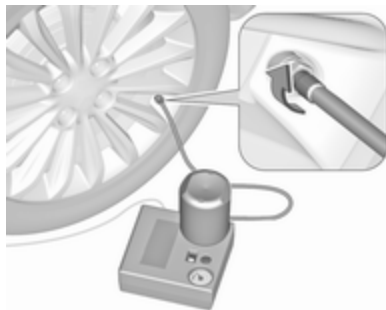

6. Odkręcić z uszkodzonej opony kapturek ochronny zaworu.
 7. Nakręcić na zawór opony końcówkę przewodu do pompowania opony.
 8. Przełącznik na sprężarce musi być ustawiony w położeniu O.

9. Podłączyć wtyczkę zasilającą sprężarki do gniazdka zasilania lub do gniazdka zapalniczki.

Aby uniknąć rozładowania akumulatora, zaleca się utrzymywać pracę silnika.

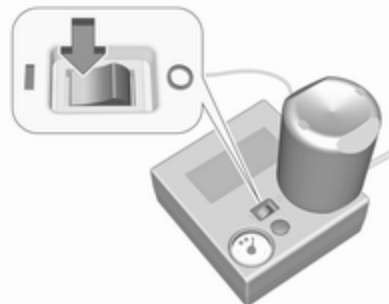

10. Ustawić przełącznik na sprężarce w położeniu I. Opona zostanie wypełniona szczeliwem.
 11. W trakcie opróżniania pojemnika ze szczeliwem (ok. 30 sekund) manometr sprężarki może pokazywać ciśnienie do 6 barów. Następnie ciśnienie zacznie opadać.

12. Po wtłoczeniu całości szczeliwa do opony rozpocznie się jej pompowanie.
13. Właściwe ciśnienie w oponie powinno zostać osiągnięte w ciągu 10 min. Ciśnienie w oponach ⇨ 266. Po osiągnięciu właściwego ciśnienia wyłączyć sprężarkę.

Jeśli zalecane ciśnienie nie zostanie osiągnięte w ciągu 10 min, odłączyć zestaw do naprawy opon. Przenieść samochód o jeden obrót koła. Ponownie podłączyć zestaw do naprawy opon i kontynuować pompowanie przez 10 min. Jeśli nadal nie można osiągnąć zalecanej wartości ciśnienia, uszkodzenie opony jest zbyt poważne. Należy skorzystać z pomocy serwisu.



Nadmiar ciśnienia należy spuścić z opony, korzystając z przycisku znajdującego się nad wskaźnikiem ciśnienia.

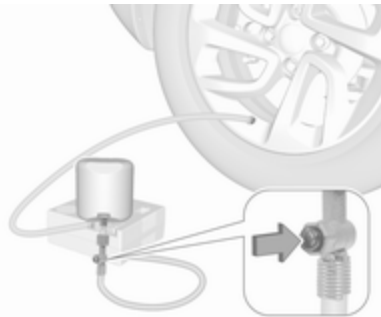

14. Odłączyć zestaw do naprawy opon. Wcisnąć zaczep na uchwycie w celu wyjęcia z niego pojemnika ze szczeliwem. Nakręcić końcówkę węża wypełniającego na wolne złącze butelki ze szczeliwem. Zapobiegnie to wypływowi szczeliwa. Schować zestaw do naprawy opon w przestrzeni bagażowej.
15. Za pomocą szmatki wytrzeć nadmiar szczeliwa.
16. Z pojemnika ze szczeliwem zdjąć naklejkę z oznaczeniem prędkości maksymalnej i przykleić ją w polu widzenia kierowcy.
17. Natychmiast ruszyć z miejsca, aby szczeliwo zostało równomiernie rozprowadzone w oponie. Po przejechaniu ok. 10 km (lecz nie później niż po 10 min) zatrzymać się i sprawdzić ciśnienie w oponie. W tym celu

nakręcić końcówkę węża sprężarki bezpośrednio na zawór opony i sprężarki.

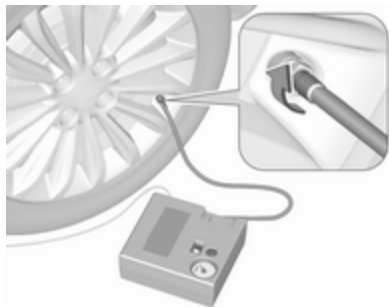

Jeśli ciśnienie w oponie przekracza 1,3 bara, należy dopompować koło, aby uzyskać właściwą wartość ciśnienia. Procedurę należy powtarzać aż do stwierdzenia braku ubytków ciśnienia.

Jeśli ciśnienie spadło poniżej 1,3 bara, zaprzestać jazdy. Należy skorzystać z pomocy serwisu.

18. Schować zestaw do naprawy opon w bagażniku.

Uwaga

Ponieważ przy korzystaniu z naprawionej opony znacznie pogarsza się charakterystyka jazdy, oponę należy jak najszybciej wymienić.

Jeśli sprężarka będzie wydawać nienaturalne odgłosy lub nagrzej się do wysokiej temperatury, należy ją wyłączyć na co najmniej 30 min.

Przy ciśnieniu 7 barów otwiera się wbudowany zawór bezpieczeństwa.

Uwaga na datę przydatności zestawu do użycia. Po tej dacie możliwości naprawcze zestawu nie są gwarantowane. Zwracać uwagę na informacje dotyczące przechowywania znajdujące się na pojemniku ze szczeliwem.

Zużyty pojemnik ze szczeliwem należy wymienić. Przy utylizacji pojemnika należy przestrzegać obowiązujących przepisów.

Sprężarki i szczeliwa można używać w temperaturach powyżej ok. -30 °C.

Ewentualnie dołączone adaptory mogą posłużyć także do pompowania innych przedmiotów np. piłek, materacy, pontonów itp. Adaptory mogą znajdować się pod sprężarką. Aby wyjąć adapter, wkręcić przewód elastyczny powietrza od sprężarki i pociągnąć.

Zmiana koła

Przed przystąpieniem do zmiany koła należy poczynić następujące przygotowania i zapoznać się z poniższymi wskazówkami:

- Zaparkować samochód na płaskim, twardym i suchym podłożu. Koła przednie ustawić tak jak do jazdy na wprost.
- Zaciągnąć hamulec postojowy i wybrać 1. lub wsteczny bieg albo ustawić dźwignię zmiany biegów w położeniu **P**.
- Jeśli podłoże jest miękkie, pod podnośnik podłożyć sztywną podkładkę o grubości do 1 cm.
- Przed podniesieniem pojazdu należy z niego wyjąć ciężkie przedmioty.

- W samochodzie wspartym na podnośniku nie może być jakichkolwiek osób ani zwierząt.
- Nigdy nie wolno kłaść się pod uniesionym samochodem.
- Nie uruchamiać silnika w samochodzie wspartym na podnośniku.
- Przed zamontowaniem koła wyczyścić nakrętki kół i gwint czystą szmatką.

⚠ Ostrzeżenie

Nie smarować śruby, nakrętki ani czopu koła.

Punkty podparcia

Pokazane punkty podparcia wskazują miejsca, w których powinny być mocowane ramiona podnoszące oraz podnośniki używane podczas zmiany opon na zimowe/letnie.

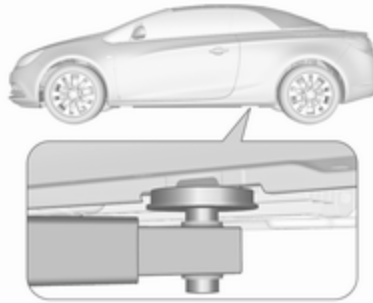

Tylne ramię podnośnika należy umieścić centralnie pod wgłębieniem w progu.

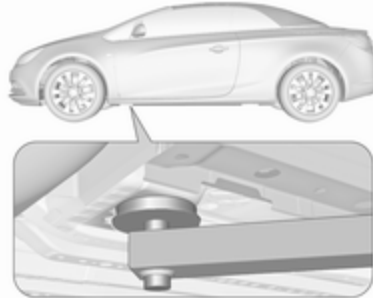

Przednie ramię podnośnika należy umieścić pod podwoziem.

Koło zapasowe

Koło zapasowe można sklasyfikować jako dojazdowe koło zapasowe w zależności od stosunku rozmiaru koła do innych zamocowanych kół oraz obowiązujących przepisów. W takim przypadku obowiązuje maksymalna dozwolona prędkość, nawet jeśli nie jest ona podana na etykiecie na kole zapasowym.

Założyć można tylko jedno dojazdowe koło zapasowe. Nie przekraczać prędkości 80 km/h. Przed dojechaniem do zakrętu należy zwolnić. Dojazdowe koło zapasowe należy jak najszybciej zastąpić kołem standardowym.

Przeostoga

Korzystanie z koła zapasowego, które jest mniejsze od pozostałych kół, lub wraz z kołami wyposażonymi w opony zimowe, niekorzystnie wpływa na

właściwości jezdne samochodu. Po naprawieniu opony należy niezwłocznie zamontować koło standardowe.

Dojazdowe koło zapasowe znajduje się we wnęce pod osłoną podłogową.

W celu wyjęcia:

1. Zamknąć miękki dach i złożyć przegrodę bagażnika przez pchnięcie w sąsiedztwie pętli w górę i do wewnątrz ⇨ 76.

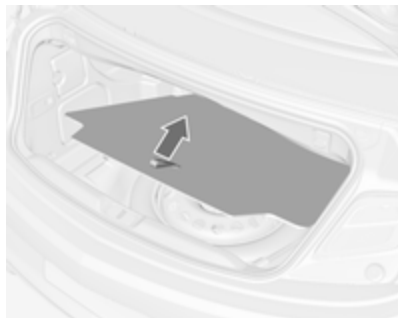

2. Zdjąć osłonę podłogową.

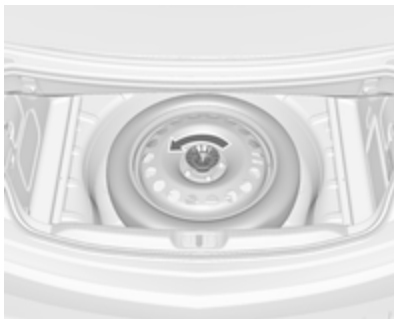

3. Koło zapasowe jest unieruchomione we wnęce za pomocą nakrętki motylkowej. Poluzować nakrętkę, wyjąć stożek i koło zapasowe.



Pod kołem zapasowym znajduje się skrzynka i torba z narzędziami samochodowymi. Torba narzędziowa jest zamocowana linką do pręta do mocowania bagażu. Wyjąć skrzynkę narzędziową oraz zdjąć linkę z pręta do mocowania bagażu, aby uzyskać dostęp do narzędzi w torbie. Narzędzia samochodowe ⇨ 227.

4. Wymienić uszkodzone koło ⇨ 238 i schować narzędzia z powrotem do skrzynki i torby. Zdjąć taśmę ze skrzynki i odłożyć na bok.
5. Przymocować linkę torby narzędziowej do pręta do mocowania bagażu i umieścić torbę we wnęce. Zamocować skrzynkę narzędziową, instalując adapter stożkowy i dokręcając nakrętkę skrzydełkową.

Założyć można tylko jedno dojazdowe koło zapasowe. Dopuszczalna prędkość maksymalna podana na naklejce znajdującej się na dojazdowym kole zapasowym jest

ważna tylko w przypadku koła o takim samym rozmiarze jak montowane fabrycznie.

Montaż koła zapasowego

Przed przystąpieniem do zmiany koła należy poczynić następujące przygotowania i zapoznać się z poniższymi wskazówkami:

- Zaparkować samochód na płaskim, twardym i suchym podłożu. Koła przednie ustawić tak jak do jazdy na wprost.
- Zaciągnąć hamulec postojowy i wybrać 1. lub wsteczny bieg albo ustawić dźwignię zmiany biegów w położeniu **P**.
- Wyjąć koło zapasowe ⇨ 239.
- Nie zmieniać jednocześnie więcej niż jednego koła.
- Podnośnika używać wyłącznie do wymiany koła w razie przebicia; nie stosować go do sezonowej wymiany opon zimowych i letnich.
- Podnośnik nie wymaga konserwacji.

- Jeśli podłoże jest miękkie, pod podnośnik podłożyć sztywną podkładkę o grubości do 1 cm.
- Przed podniesieniem pojazdu należy z niego wyjąć ciężkie przedmioty.
- W samochodzie wspartym na podnośniku nie może być jakichkolwiek osób ani zwierząt.
- Nigdy nie wolno kłaść się pod uniesionym samochodem.
- Nie uruchamiać silnika w samochodzie wspartym na podnośniku.
- Przed zamontowaniem koła wyczyścić nakrętki kół i gwint czystą szmatką.

⚠ Ostrzeżenie

Nie smarować śruby, nakrętki ani czopu koła.

⚠ Ostrzeżenie

Przy wymianie kół należy zawsze używać prawidłowych śrub. Podczas mocowania koła zapasowego można również użyć śrub do kół ze stopów metali lekkich.

1. Podważyć śrubokrętem i zdjąć kapturki nakrętek koła.
Obręcze stalowe z osłoną: Zdjąć osłonę koła.
Obręcze kół ze stopów metali lekkich: Podważyć śrubokrętem i zdjąć kapturki nakrętek koła. Zabezpieczyć obręcz koła, umieszczając pomiędzy nią a śrubokrętem kawałek miękkiej tkaniny.

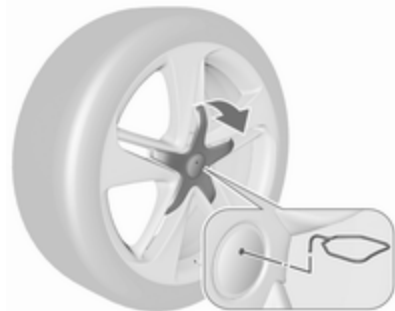

Obręcze kół ze stopów metali lekkich ze środkową pokrywą śrub: Odłączyć pokrywą środkową, wkładając chwytak \varnothing 227 w szczelinę w emblemacie marki i pociągając go.

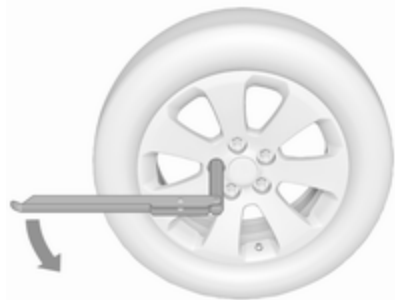

2. Precyzyjnie zamocować klucz kolejno do każdej nakrętki i poluzować ją o pół obrotu. Koła mogą być zabezpieczone przez specjalne nakrętki mocujące. Aby poluzować te specjalne nakrętki, przed użyciem klucza do kół należy zamocować adapter na łbie nakrętki. Element ten znajduje się w schowku w desce rozdzielczej.



3. Upewnić się, że podnośnik jest prawidłowo umiejscowiony pod jednym z punktów podparcia.

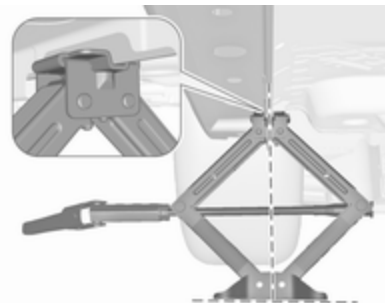

4. Ustawić podnośnik na wymaganą wysokość. Umieścić go bezpośrednio pod punktem przyłożenia podnośnika w taki sposób, aby nie mógł się przesunąć.



Podłączyć klucz do kół i upewniwszy się, że podnośnik jest właściwie ustawiony, obracać kluczem, aż koło uniesie się z podłoża.

5. Odkręcić nakrętki koła.
6. Zmienić koło. Koło zapasowe ⇨ 239.
7. Nakręcić nakrętki koła.
8. Opuścić pojazd i wyjąć podnośnik.
9. Precyzyjnie zamocować klucz kolejno do każdej nakrętki i dokręcić ją. Nakrętki należy dokręcać na krzyż. Moment dokręcania wynosi 140 Nm.

10. Przed założeniem osłony ozdobnej, wyrównać otwór na zawór z zaworem opony. Założyć kapturki nakrętek koła. Zamontować pokrywę środkową na obręczach kół ze stopów metali lekkich.
11. Schować zmienione koło ⇨ 239, narzędzia samochodowe ⇨ 227 i adapter do nakrętek mocujących koła ⇨ 73.
12. Jak najszybciej skontrolować ciśnienie powietrza w oponie zamocowanego koła, a także moment dokręcania nakrętek koła.

Umieszczanie pełnowymiarowego koła z uszkodzoną oponą w przestrzeni bagażowej

1. Schować we wnęce uszkodzone koło ze stroną zewnętrzną skierowaną do góry.

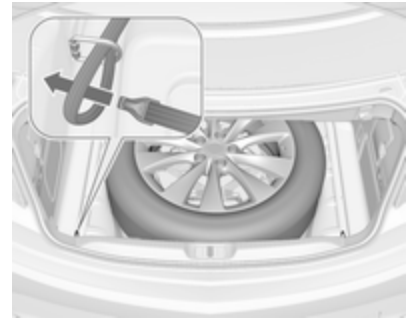

2. Umieścić koniec taśmy z pętlą w lewym tylnym zaczepie stabilizacyjnym.
3. Przełożyć koniec pasa z hakiem przez pętlę i pociągnąć aż do silnego zamocowania pasa do zaczepu stabilizacyjnego.

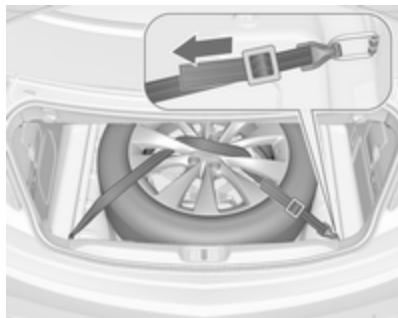

4. Przełożyć pas przez ramiona koła, jak pokazano na rysunku.
5. Zamocować hak do prawego tylnego zaczepu stabilizacyjnego.
6. Naprężyć i zabezpieczyć pas za pomocą sprzączki.
7. Umieścić osłonę podłogową nad uszkodzonym kołem.
8. Zamocować kulowy hak holowniczy (o ile jest na wyposażeniu) w torbie przy zaczepie stabilizacyjnym w przestrzeni bagażowej.
9. Przed otwarciem miękkiego dachu rozłożyć przegrodę bagażnika.

Chowanie koła zapasowego we wnęce po wymianie koła z uszkodzoną oponą

1. Zamknąć miękki dach i złożyć przegrodę bagażnika.
2. Zdjąć osłonę podłogową, odkręcić i zdjąć nakrętkę motylkową ze stożkiem.
3. Schować narzędzia do skrzynki i torby.
4. Umieścić we wnęce koło zapasowe ze stroną zewnętrzną skierowaną do góry.

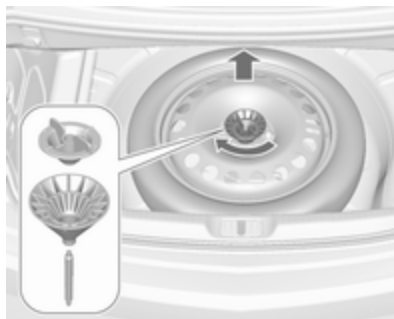

5. Włożyć stożek mimośrodowy w wybranie koła zapasowego i obrócić, tak aby koło znalazło się

możliwie jak najdalej z przodu. Zamocować koło, obracając nakrętkę motylkową w prawo.

6. Włożyć i zamknąć osłonę podłogową.

⚠ Ostrzeżenie

Przechowywanie nieodpowiednio zabezpieczonego podnośnika, koła samochodowego lub innego wyposażenia w przestrzeni bagażowej może być przyczyną obrażeń ciała. Niezabezpieczone elementy wyposażenia mogą spowodować obrażenia lub uszkodzenie ładunku bądź pojazdu w przypadku gwałtownego zatrzymania lub kolizji.

Podnośnik i narzędzia zawsze przechowywać w odpowiednich schowkach i zabezpieczać je przed przemieszczaniem.

Koło z uszkodzoną oponą umieszczone w przestrzeni bagażowej należy zawsze zamocować przy użyciu pasa.

Koło zapasowe z oponą kierunkową

Opony o bieżniku kierunkowym należy zakładać w taki sposób, aby kierunek ich toczenia był zgodny z kierunkiem wskazywanym przez symbol (np. strzałkę), znajdujący się na boku opony.

W przypadku opon założonych niezgodnie ze wskazanym kierunkiem toczenia należy zastosować się do następujących wytycznych:

- Właściwości jezdne samochodu mogą być pogorszone. Zlecić możliwie jak najszybszą naprawę opony lub wymianę opony na nową i zamontować koło z nową/naprawioną oponą zamiast koła zapasowego.
- Szczególną ostrożność zachować podczas jazdy po mokrych lub zaśnieżonych nawierzchniach dróg.

Uruchamianie silnika przy użyciu przewodów rozruchowych

Nie uruchamiać silnika przy użyciu urządzeń do rozruchu awaryjnego.

W razie rozładowania akumulatora pojazdu silnik można uruchomić za pomocą przewodów rozruchowych i akumulatora innego samochodu.

⚠ Ostrzeżenie

Zachować szczególną uwagę podczas uruchamiania przy wykorzystaniu przewodów rozruchowych. Wszelkie odstępstwa od poniższych instrukcji mogą prowadzić do obrażeń ciała i szkód spowodowanych eksplozją akumulatora lub uszkodzeniem układów elektrycznych obu pojazdów.

⚠ Ostrzeżenie

Unikać styczności akumulatora z oczami, skórą, tkaninami i powierzchniami lakierowanymi. Elektrolit akumulatorowy zawiera kwas siarkowy, który przy bezpośrednim kontakcie może powodować oparzenia skóry oraz korozję elementów samochodu.

- Nie zbliżać się do akumulatora z otwartym ogniem lub źródłem iskieł.
- Rozładowany akumulator może zamarznąć nawet przy temperaturze zewnętrznej 0 °C. Przed podłączeniem przewodów rozruchowych rozmrozić akumulator.
- Podczas pracy z akumulatorem zakładać okulary i odzież ochronną.
- Akumulator wspomagający musi mieć takie samo napięcie zasilania (12 V) jak akumulator używany w samochodzie. Jego pojemność (wyrażona w Ah) nie

może być dużo mniejsza od pojemności akumulatora rozładowanego.

- Należy korzystać z przewodów rozruchowych z izolowanymi zaciskami, o średnicy co najmniej 16 mm² (25 mm² w przypadku silników wysokoprężnych).
- Nie odłączać rozładowanego akumulatora od samochodowej instalacji elektrycznej.
- Wyłączyć wszystkie zbędne odbiorniki prądu.
- Nie pochylać się nad akumulatorem w trakcie rozruchu.
- Nie dopuszczać do zetknięcia się zacisków przewodów rozruchowych.
- Podczas uruchamiania silnika przy użyciu przewodów rozruchowych samochody nie powinny się stykać.

- Zaciągnąć hamulec postojowy, skrzynię biegów ustawić w położeniu neutralnym, automatyczną skrzynię biegów przestawić w położenie P.
- Otworzyć osłonę bieguna dodatniego na obydwu akumulatorach.

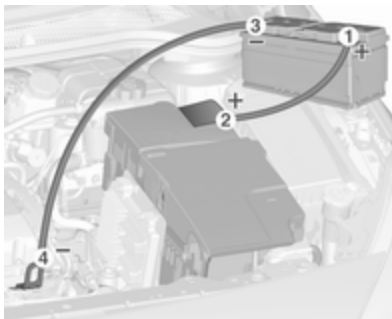

Kolejność podłączania przewodów:

1. Podłączyć jeden koniec czerwonego przewodu do bieguna dodatniego akumulatora wspomagającego.
2. Drugi koniec tego przewodu podłączyć do bieguna dodatniego rozładowanego akumulatora.

3. Podłączyć jeden koniec czarnego przewodu do bieguna ujemnego akumulatora wspomagającego.
4. Drugi koniec tego przewodu podłączyć do punktu styku z masą samochodu, np. do kadłuba silnika lub do połączenia śrubowego któregoś z elementów zawieszenia silnika. Miejsce podłączenia powinno znajdować się jak najdalej od rozładowanego akumulatora, co najmniej 60 cm.

Poprowadzić przewody w taki sposób, aby nie zaczepiły się przypadkowo o ruchome elementy silnika.

Uruchamianie silnika:

1. Uruchomić silnik samochodu z akumulatorem wspomagającym.
2. Po 5 minutach uruchomić silnik drugiego samochodu. Próby uruchomienia powinny być wykonywane w 1-minutowych odstępach i trwać nie dłużej niż 15 sekund.

3. Po uruchomieniu silniki obu samochodów powinny przez ok. 3 minuty pracować na biegu jałowym. W tym czasie przewody powinny pozostać podłączone.
4. W uruchamianym awaryjnie samochodzie włączyć dowolne urządzenie elektryczne (np. reflektory lub ogrzewanie tylnej szyby).
5. Przewody odłączać dokładnie w odwrotnej kolejności.

Holowanie

Holowanie samochodu



Owinąć końcówkę płaskiego śrubokręta szmatką, aby zapobiec uszkodzeniu lakieru. Włożyć śrubokręt w szczelinę w dolnej części zaślepki. Odłączyć zaślepkę przez ostrożne przesunięcie śrubokręta w dół.

Ucho holownicze znajduje się w skrzynce z narzędziami samochodowymi ↪ 227.



Wkręcić ucho holownicze w lewo do oporu i ustawić w położeniu poziomym.

Zaczepić o ucho holownicze linę holowniczą lub hol sztywny, co jest preferowanym rozwiązaniem.

Ucho holownicze można wykorzystywać wyłącznie do holowania, a nie wyciągania pojazdu.

Włączyć zapłon, aby odblokować kierownicę i umożliwić działanie świateł hamowania, sygnału dźwiękowego i wycieraczek.

Przesunąć dźwignię zmiany biegów w położenie neutralne.

Zwolnić hamulec postojowy.

Przeostroga

Ruszać powoli, unikając szarpnięć. Przeciężenie holu może doprowadzić do uszkodzenia obydwóch samochodów.

Gdy silnik jest wyłączony, hamowanie oraz obracanie kierownicą wymagają użycia znacznie większej siły.

Włączyć recyrkulację powietrza i zamknąć szyby, aby do wnętrza pojazdu nie dostawały się spaliny pojazdu holującego, gdy miękki dach jest zamknięty.

Wersje z automatyczną skrzynią biegów: Samochód musi być holowany zwrócony przodem do kierunku jazdy, z prędkością jazdy nieprzekraczającą 80 km/h i nie dalej niż na odległość 100 km. W innym przypadku lub w razie uszkodzenia przekładni przednia oś samochodu musi być podniesiona.

Należy skorzystać z pomocy serwisu. Po zakończeniu holowania wykręcić ucho holownicze w prawo.

Zamocować zaślepkę od góry i zatrzasać u dołu.

Holowanie innego pojazdu



Owinąć końcówkę płaskiego śrubokręta szmatką, aby zapobiec uszkodzeniu lakieru. Włożyć śrubokręt w szczelinę przy dolnym wygięciu zaślepki. Odłączyć zaślepkę przez ostrożne przesunięcie śrubokręta w dół.

Ucho holownicze znajduje się w skrzynce z narzędziami samochodowymi ↪ 227.



Wkręcić ucho holownicze w lewo do oporu i ustawić w położeniu poziomym.

Do holowania samochodu nie wolno wykorzystywać ucha mocującego, znajdującego się z tyłu samochodu, od spodu.

Zacześcić linkę holowniczą lub hol sztywny, co jest preferowanym rozwiązaniem.

Ucho holownicze można wykorzystywać wyłącznie do holowania, a nie wyciągania pojazdu.

Przeostroga

Ruszać powoli, unikając szarpnięć. Przeciężenie holu może doprowadzić do uszkodzenia obydwóch samochodów.

Po zakończeniu holowania wykręcić ucho holownicze w prawo. Zamocować zaślepkę od góry i zatrzasać u dołu.

Pielęgnacja wizualna

Pielęgnacja nadwozia

Zamki

Zamki są fabrycznie zakonserwowane wysokogatunkowym środkiem smarnym. Środka rozmrażającego używać tylko w nagłych przypadkach, ponieważ usuwa on smar i negatywnie wpływa na działanie zamków. Po użyciu środka rozmrażającego nasmarować zamki w warsztacie.

Mycie

Należy systematycznie myć samochód, ponieważ jego powłoka lakiernicza jest narażona na wpływ czynników atmosferycznych.

W przypadku korzystania z myjni automatycznych zalecamy wybieranie myjni ze szczotkami z tkaniny oraz programu bez woskowania.

Przy myciu ręcznym używać czystej wody i miękkiej szczotki, czyszcząc zgodnie z kierunkiem włókien tkaniny.

Do mycia miękkiego dachu i przedziału silnikowego nigdy nie używać dysz z parą wodną ani urządzeń wyposażonych w dysze wysokociśnieniowe.

Regularnie woskować lakierowane części samochodu.

Ptasie odchody, martwe owady, ślady żywicy, pyłek kwiatowy i podobne zabrudzenia zmywać możliwie szybko, gdyż ich skład chemiczny może powodować uszkodzenie lakieru i tapicerki.

W przypadku korzystania z myjni samochodowej należy postępować zgodnie z instrukcjami jej producenta. Wycieraczka przedniej szyby musi być wyłączona. Zdemontować dodatkową antenę i zewnętrzne akcesoria.

W przypadku ręcznego mycia samochodu pamiętać o dokładnym wypłukaniu wnętrza kół.

Oczyścić obrzeża oraz zagięcia otwartych drzwi, pokrywy komory silnika i klapy tylnej, a także osłonięte nimi fragmenty karoserii.

Jasne metalowe listwy myć środkiem czyszczącym przeznaczonym do aluminium, aby uniknąć uszkodzeń.

Przestroga

Stosować środek czyszczący o wartości pH od czterech do dziewięciu.

Nie używać środków czyszczących na gorących powierzchniach.

Przestroga

Po umyciu lub wyczyszczeniu miękki dach należy całkowicie wysuszyć, zanim zostanie otwarty. Jeśli wilgotny miękki dach pozostaje otwarty przez dłuższy czas, może zostać uszkodzony przez zacieki i pleśń.

Przy myciu za pomocą urządzenia z dyszami wysokociśnieniowymi pamiętać o zachowaniu bezpiecznej odległości 30 cm od tylnego emblematu marki, aby zapobiec przypadkowemu odblokowaniu.

Po umyciu dokładnie splukać i wytrzeć nadwozie czystą, często opłukiwaną irchą. Do czyszczenia szyb używać innego kawałka irchy, gdyż pozostałości środków konserwujących przeniesione na szyby mogą doprowadzić do pogorszenia widoczności.

Zlecić warsztatowi nasmarowanie zawiasów wszystkich drzwi.

Plam ze smoły nie wolno usuwać jakimikolwiek twardymi przedmiotami. Zaleca się użyć specjalnego środka w aerozolu.

Światła zewnętrzne

Klosze lamp i reflektorów są wykonane z tworzywa sztucznego. Do mycia lamp nie używać substancji żrących, ściernych, szorstkich ściereczek ani skrobaczek do szyb. Unikać czyszczenia ich na sucho.

Polerowanie i woskowanie

Lakierowane części samochodu wymagają regularnego woskowania (jest konieczne zwłaszcza, gdy spływająca po powłoce lakierowej woda nie tworzy drobnych kropelek). W przeciwnym razie dojdzie do wyschnięcia lakieru.

Polerowanie jest konieczne, tylko jeśli do lakieru przywarły substancje stałe lub nastąpiło jego zmatowienie i utrata połysku.

Pasta polerska z silikonem tworzy dodatkową warstwę ochronną, co eliminuje konieczność woskowania.

Nie wolno stosować wosku i środków polerujących do miękkiego dachu i elementów nadwozia z tworzywa sztucznego.

Szyby i pióra wycieraczek

Przed przystąpieniem do prac w obszarze wycieraczek należy je wyłączyć.

Używać miękkiej, niestrzępiącej się ściereczki lub kawałka irchy nawilżonego specjalnym środkiem do mycia szyb i środkiem do usuwania owadów.

Podczas czyszczenia tylnej szyby od wewnątrz należy ją przecierać równoległe do elementów grzejnych, aby uniknąć uszkodzeń.

Do ręcznego usuwania lodu z szyby najlepiej nadają się dostępne w handlu skrobaczki o ostrej krawędzi. Skrobaczkę należy mocno dociskać do szyby, aby nie dostawały się pod nią żadne zabrudzenia, mogące porysować szybę.

Jeśli podczas pracy wycieraczek na szybie pojawiają się smugi, usunąć zanieczyszczenia z piór miękką szmatką zwilżoną środkiem do mycia szyb. Dodatkowo z szyby należy zawsze usuwać wszelkie zabrudzenia, takie jak wosk, pozostałości owadów itp.

Resztki lodu, zanieczyszczenia oraz ciągła praca wycieraczek na suchej szybie może spowodować uszkodzenie, a nawet zniszczenie piór.

Koła i opony

Nie używać myjki wysokociśnieniowej.

Do czyszczenia obręczy kół użyć odpowiedniego środka o odczynie neutralnym.

Obręcze kół są lakierowane i można je konserwować tymi samymi środkami, co nadwozie.

Uszkodzenia lakieru

Drobne uszkodzenia lakieru należy usuwać za pomocą lakieru zaprawkowego, zanim utworzą się ogniska korozji. Naprawę poważniejszych uszkodzeń lakieru i usunięcie korozji należy zlecić warsztatowi.

Podwozie

Niektóre elementy podwozia są fabrycznie zabezpieczone warstwą PCW, a inne - trwałą powłoką woskową.

Po umyciu podwozia sprawdzić stan woskowej powłoki ochronnej. W razie potrzeby nanieść nową warstwę wosku.

Masy bitumiczno-kauczukowe mogą uszkodzić powłokę ochronną z PCW. Dlatego przeprowadzenie konserwacji podwozia zaleca się powierzyć warsztatowi.

Przed nastaniem sezonu zimowego i po jego zakończeniu należy oczyścić podwozie i zlecić sprawdzenie stanu woskowej powłoki ochronnej.

Hak holowniczy

Haka holowniczego nie należy czyścić przy użyciu agregatu wysokociśnieniowego ani myjki wysokociśnieniowej.

Pielęgnacja wnętrza

Wnętrze samochodu i tapicerka

Wnętrze samochodu, łącznie z przednią częścią deski rozdzielczej i elementami jej poszycia, należy czyścić suchą ściereczką lub specjalnym środkiem do czyszczenia wnętrza.

Tapicerkę skórzaną czyścić z użyciem czystej wody i miękkiej ściereczki. W przypadku silnego zabrudzenia użyć środka do czyszczenia skóry.

Zestaw wskaźników i wyświetlacze powinny być czyszczone tylko miękką, wilgotną ściereczką. W razie potrzeby użyć łagodnego roztworu wody z mydłem.

Tapicerkę z tkaniny najlepiej czyścić odkurzaczem i szczotką. Plamy należy usuwać za pomocą środka do czyszczenia tapicerki.

Materiały tekstylne mogą nie być odporne na odbarwienia. W rezultacie może dojść do widocznych przebarwień, zwłaszcza w przypadku jasnej tapicerki. Zmywalne plamy i odbarwienia należy usuwać natychmiast po zauważeniu.

Do czyszczenia pasów bezpieczeństwa należy użyć letniej wody lub środka do czyszczenia wnętrza.

Przeostroga

Niezapięte rzepy w ubraniu mogą spowodować uszkodzenie tapicerki foteli.

To samo dotyczy ubrań z wszytymi ostrymi elementami, jak np. zamki błyskawiczne, paski lub ćwieki.

Elementy z tworzywa sztucznego i gumy

Do czyszczenia elementów z tworzywa sztucznego i gumy można użyć środków do czyszczenia nadwozia. W razie potrzeby użyć środka do czyszczenia wnętrza. Zabronione jest używanie jakichkolwiek innych substancji czyszczących, a zwłaszcza rozpuszczalników lub benzyny. Nie używać myjki wysokociśnieniowej.

Serwisowanie samochodu

| | |
|---|------------|
| Wskazówki ogólne | 253 |
| Informacje dotyczące czynności serwisowych | 253 |
| Zalecane płyny, środki smarne i części | 254 |
| Zalecane płyny i środki smarne | 254 |

Wskazówki ogólne

Informacje dotyczące czynności serwisowych

W celu zapewnienia ekonomicznej i bezpiecznej eksploatacji, a także utrzymania jak najdłuższej wysokiej wartości samochodu, wszelkie czynności związane z jego obsługą techniczną muszą być wykonywane w terminach określonych przez producenta.

Szczegółowy, aktualny harmonogram przeglądów serwisowych pojazdu jest dostępny w warsztacie.

Wyświetlacz serwisowy ⇨ 92.

Częstotliwość przeglądów serwisowych w Europie

Przebieg pojazdu jest wymagany co 30 000 km lub po upływie jednego roku, zależnie od tego, co nastąpi wcześniej. Jeśli jest wymagana dodatkowa wymiana oleju silnikowego i filtra przed przeglądem, jest ona sygnalizowana przez układ kontroli żywotności oleju silnikowego.

Krótszy okres międzyprzeglądowy obowiązuje w przypadku eksploatacji w trudnych warunkach jazdy, np. dla taksówek i samochodów policyjnych.

Europejski harmonogram przeglądów obowiązuje dla następujących krajów:

Andora, Austria, Belgia, Bośnia i Hercegowina, Bułgaria, Chorwacja, Cypr, Czechy, Dania, Estonia, Finlandia, Francja, Niemcy, Grecja, Grenlandia, Węgry, Islandia, Irlandia, Włochy, Łotwa, Liechtenstein, Litwa, Luksemburg, Macedonia, Malta, Monako, Czarnogóra, Holandia, Norwegia, Polska, Portugalia, Rumunia, San Marino, Serbia, Słowacja, Słowenia, Hiszpania, Szwecja, Szwajcaria, Wielka Brytania.

Wyświetlacz serwisowy ⇨ 92.

Częstotliwość przeglądów serwisowych poza Europą

Przebieg pojazdu jest wymagany co 15 000 km lub po upływie jednego roku, zależnie od tego, co nastąpi wcześniej. Jeśli jest wymagana dodatkowa wymiana oleju

silnikowego i filtra przed przeglądem, jest ona sygnalizowana przez układ kontroli żywotności oleju silnikowego.

Trudne warunki jazdy mają miejsce wtedy, gdy często występuje jedna lub kilka z sytuacji wymienionych poniżej: Rozruch zimnego silnika, częste zatrzymywanie się i ruszanie, ciągnięcie przyczepy, jazda w terenie górzystym, jazda po nierównych lub piaszczystych nawierzchniach, duże zanieczyszczenie lub zapylenie powietrza, jazda na dużej wysokości i duże wahania temperatury. W trudnych warunkach jazdy może być konieczne wykonywanie niektórych czynności serwisowych częściej niż podano w harmonogramie przeglądów serwisowych.

Ten harmonogram obowiązuje w krajach niewymienionych na liście krajów objętych europejskim harmonogramem przeglądów serwisowych.

Wyświetlacz serwisowy ⇨ 92.

Potwierdzenia

Potwierdzenia przeglądu serwisowego są umieszczane w książeczce serwisowej i gwarancyjnej. Uzupełniane są dane o dacie i przebiegu wraz z pieczętą stacji serwisowej i podpisem osoby upoważnionej.

Należy upewniać się, że książeczka serwisowa i gwarancyjna jest prawidłowo wypełniana, stanowiąc ciągły dowód serwisowania, który jest wymagany podczas rozpatrywania zgłoszeń gwarancyjnych, a także może być cennym dodatkiem podczas sprzedaży samochodu.

Zalecane płyny, środki smarne i części

Zalecane płyny i środki smarne

Należy korzystać wyłącznie z produktów spełniających wymogi specyfikacji.

Ostrzeżenie

Materiały eksploatacyjne są substancjami niebezpiecznymi i mogą być trujące. Podczas czynności związanych z ich obsługą należy zachować ostrożność. Przestrzegać informacji podanych na opakowaniach.

Olej silnikowy

Olej silnikowy jest określany jakością oraz lepkością. Podczas wyboru oleju silnikowego należy kierować się przede wszystkim jego jakością – lepkość jest parametrem mniej ważnym. Jakość oleju gwarantuje np. czystość podzespołów silnika,

ochronę przed zużyciem oraz kontrolę nad starzeniem się oleju, a klasa lepkości stanowi informację o gęstości oleju w zakresach temperatur.

Dexos to olej silnikowy najnowszej klasy, zapewniający optymalną ochronę silnikom benzynowym i wysokoprężnym. W razie braku dostępności, trzeba stosować inne oleje silnikowe o jakości określonej poniżej.

Przy wyborze oleju silnikowego należy kierować się jego jakością i oznaczeniem minimalnej temperatury otoczenia ⇨ 259.

Uzupełnianie oleju silnikowego

Przestroga

W przypadku rozlania oleju należy go zetrzeć i w prawidłowy sposób usunąć.

Oleje silnikowe różnych producentów i typów można ze sobą mieszać, o ile oba oleje spełniają wymagane dla silnika normy odnośnie jakości i lepkości.

Stosowanie olejów silnikowych do wszystkich silników benzynowych tylko z klasą jakości ACEA jest zabronione, ponieważ w określonych warunkach eksploatacyjnych może to spowodować uszkodzenie silnika.

Przy wyborze oleju silnikowego należy kierować się jego jakością i oznaczeniem minimalnej temperatury otoczenia ⇨ 259.

Dodatki do oleju silnikowego

Stosowanie dodatków do oleju silnikowego może doprowadzić do awarii i utraty gwarancji.

Klasy lepkości oleju silnikowego

Klasa lepkości SAE dostarcza informacji o gęstości oleju.

Olej obejmujący kilka klas lepkości jest oznaczany dwoma liczbami, np. SAE 5W-30. Pierwsza liczba, zakończona literą W, określa lepkość oleju w niskich temperaturach, a druga – w temperaturach wysokich.

Odpowiednią klasę lepkości należy wybrać w zależności od minimalnej temperatury otoczenia ⇨ 259.

Wszystkie zalecane klasy lepkości są odpowiednie do wysokiej temperatury otoczenia.

Płyn chłodzący i płyn niskokrzepiwy

Stosować wyłącznie płyn chłodzący o długim okresie użytkowania (LLC) z dodatkiem środka niskokrzepiwego, wyprodukowany w oparciu o technologię kwasów organicznych i dopuszczony do stosowania w tym pojeździe. Należy zwrócić się do warsztatu.

Układ jest fabrycznie napełniony płynem chłodzącym, który zapewnia doskonałą ochronę przed korozją oraz ochronę przed zamarzaniem do temperatury około -28 °C. W zimnych regionach, w których występują bardzo niskie temperatury, fabryczny płyn chłodzący zapewnia ochronę przed zamarzaniem do temperatury około -37 °C. Takie stężenie płynu należy utrzymywać przez cały rok. Stosowanie dodatków do płynu chłodzącego, które mają służyć jako dodatkowe zabezpieczenie antykorozyjne lub chronić przed

niewielkimi nieszczelnościami może być przyczyną wystąpienia usterek. Roszczenia gwarancyjne związane z efektami stosowania dodatków do płynu chłodzącego będą odrzucane.

Płyn do spryskiwaczy

Używać wyłącznie płynu do spryskiwaczy zatwierdzonego do stosowania w tym pojeździe, aby zapobiec uszkodzeniu piór wycieraczek, powłoki lakierniczej, a także elementów z tworzywa sztucznego i gumy. Należy zwrócić się do warsztatu.

Płyn hamulcowy i sprzęgłowy

Z czasem płyn hamulcowy pochłania wilgoć z otoczenia, co ogranicza wydajność układu hamulcowego. W związku z tym w określonym odstępie czasu wymagana jest wymiana płynu hamulcowego.

Informacje na tabliczce identyfikacyjnej:

- 1 : Producent
- 2 : Numer homologacji typu pojazdu
- 3 : Numer identyfikacyjny pojazdu
- 4 : Dopuszczalna masa całkowita pojazdu w kg
- 5 : Dopuszczalna masa całkowita zestawu w kg
- 6 : Maksymalne dopuszczalne obciążenie osi przedniej w kg
- 7 : Maksymalne dopuszczalne obciążenie osi tylnej w kg
- 8 : Dane charakterystyczne dla danego samochodu lub kraju

Łączne obciążenie osi przedniej i tylnej nie może przekroczyć dopuszczalnej masy całkowitej pojazdu. Na przykład przy maksymalnym obciążeniu osi przedniej obciążenie osi tylnej może być równe masie całkowitej pojazdu pomniejszonej o obciążenie osi przedniej.

Dane techniczne samochodu są podawane zgodnie z normami Unii Europejskiej. Producent zastrzega sobie prawo do wprowadzania zmian. Dane zamieszczone w dowodzie

rejestracyjnym samochodzie mają pierwszeństwo w stosunku do tych z instrukcji obsługi.

Identyfikacja silnika

Tabele z danymi technicznymi zawierają oznaczenie kodowe typu silnika. Dane techniczne silnika ⇨ 262.

Informacje umożliwiające zidentyfikowanie silnika, patrz punkt dotyczący mocy silnika w dołączonym do pojazdu Świadectwie zgodności WE lub w innych krajowych dokumentach rejestracyjnych.

Dane pojazdu

Zalecane płyny i środki smarne

Harmonogram przeglądów serwisowych w Europie

Wymagana jakość oleju silnikowego

Wszystkie kraje europejskie objęte europejskim harmonogramem przeglądów serwisowych
 ↪ 253

Jakość oleju silnikowego

Silniki benzynowe (w tym E85)

dexos2



Jeśli oleje spełniające wymagania specyfikacji jakościowej Dexos nie są dostępne, w okresie między wymianami oleju nie można jeden raz użyć maks. jednego litra oleju silnikowego klasy ACEA C3.

Klasy lepkości oleju silnikowego

Wszystkie kraje europejskie objęte europejskim harmonogramem przeglądów serwisowych ↪ 253

Temperatura
otoczenia

Benzyna

Do -25 °C

SAE 0W-30 lub SAE 0W-40
SAE 5W-30 lub SAE 5W-40

Poniżej -25 °C

SAE 0W-30 lub SAE 0W-40

Harmonogram przeglądów serwisowych poza Europą**Wymagana jakość oleju silnikowego****Wszystkie kraje objęte międzynarodowym harmonogramem przeglądów serwisowych ↻ 253**

Jakość oleju silnikowego

Silniki benzynowe (w tym E85)

dexos2✓

W przypadku, gdy nie jest dostępna jakość oleju dexos, można użyć oleju o jakości wyszczególnionej poniżej:

Wszystkie kraje objęte międzynarodowym harmonogramem przeglądów serwisowych ↻ 253

Jakość oleju silnikowego

Silniki benzynowe (w tym E85)

ACEA A3/B4

✓

ACEA C3

✓

API SM

✓

SN/ILSAC GF4

✓

SN/ILSAC GF5

✓

Klasy lepkości oleju silnikowego**Wszystkie kraje objęte międzynarodowym harmonogramem przeglądów serwisowych ↻ 253**

Temperatura otoczenia Silniki benzynowe

| | |
|-----------|-------------------------|
| Do -25 °C | SAE 0W-30 lub SAE 0W-40 |
| | SAE 5W-30 lub SAE 5W-40 |

| | |
|----------------|-------------------------|
| Poniżej -25 °C | SAE 0W-30 lub SAE 0W-40 |
|----------------|-------------------------|

| | |
|-----------|---|
| Do -20 °C | SAE 10W-30 ¹⁾ lub SAE 10W-40 ¹⁾ |
|-----------|---|

1) Dozwolone, ale zaleca się stosowanie olejów o jakości dexos.

Dane techniczne silnika

| Oznaczenie handlowe | 1.6 Turbo | 1.6 Turbo |
|---|------------------|------------------|
| Oznaczenie kodowe typu silnika | D16SHL | D16SHJ |
| Kod produkcyjny | D16SHT | D16SHJ |
| Pojemność skokowa [cm ³] | 1598 | 1598 |
| Moc silnika [kW] przy obr./min | 125 4750-6000 | 100 6000 |
| Moment obrotowy [Nm] przy obr./min | 260 1650-4500 | 240 1650-3500 |
| Rodzaj paliwa | Benzyna | Benzyna |
| Minimalna liczba oktanowa (RON) ²⁾ zalecana | 98 | 98 |
| dopuszczalna | 95 | 95 |
| dopuszczalna | 91 | 91 |

2) Wymagania dla danego kraju wyszczególnione na naklejce umieszczonej na klapce wlewu paliwa mogą mieć pierwszeństwo przed wymaganiami podanymi dla konkretnego silnika.

Osiągi

| Silnik | D16SHL | D16SHJ |
|------------------------------|--------|--------|
| Prędkość maksymalna [km/h] | | |
| Manualna skrzynia biegów | – | 205 |
| Automatyczna skrzynia biegów | 220 | 200 |

Masa pojazdu

Masa własna pojazdu w wersji podstawowej, bez żadnego wyposażenia opcjonalnego

| | Silnik | Manualna skrzynia biegów | Automatyczna skrzynia biegów |
|---------------------------------|--------|--------------------------|------------------------------|
| bez klimatyzacji/z klimatyzacją | D16SHL | - / 1754 | - / 1754 |
| [kg] | D16SHJ | - | - / 1754 |

Wyposażenie dodatkowe i opcjonalne zwiększa masę własną pojazdu.

Informacje dotyczące przewożenia bagażu ↪ 80.

Wymiary pojazdu

| | |
|--|------|
| Długość [mm] | 4696 |
| Długość maks. przy składaniu/rozkładaniu miękkiego dachu [mm] | 4760 |
| Szerokość bez lusterek zewnętrznych [mm] | 1839 |
| Szerokość z dwoma lusterkami zewnętrznymi [mm] | 2020 |
| Wysokość (bez anteny) [mm] | 1443 |
| Wysokość maks. przy składaniu/rozkładaniu miękkiego dachu [mm] | 2103 |
| Długość podłogi przestrzeni bagażowej [mm] | 1121 |
| Długość przestrzeni bagażowej po złożeniu tylnych foteli [mm] | 1818 |
| Szerokość przestrzeni bagażowej [mm] | 978 |
| Wysokość bagażnika [mm] przy otwartym miękkim dachu | 246 |
| Wysokość bagażnika [mm] przy zamkniętym miękkim dachu | 453 |
| Rozstaw osi [mm] | 2695 |
| Średnica zawracania [m] | 12,2 |

Pojemności**Olej silnikowy**

| Silnik | D16SHL, D16SHJ |
|-------------------------------------|-----------------------|
| wraz z filtrem [l] | 5,5 |
| pomiędzy oznaczeniami MIN i MAX [l] | 1,0 |

Zbiornik paliwa

Benzyna, ilość do uzupełnienia [l]

46 (wersja ECOTEC)

56

Ciśnienie w oponach

| Silnik | Opony | Ciśnienie zapewniające komfortową jazdę przy obciążeniu do 3 osób | | Ciśnienie zapewniające ekonomiczne spalanie przy obciążeniu do 3 osób | | Przy pełnym obciążeniu | |
|---------|-------------------------|---|-------------------|---|-------------------|------------------------|-------------------|
| | | przód | tył | przód | tył | przód | tył |
| | | [kPa/bar] ([psi]) | [kPa/bar] ([psi]) | [kPa/bar] ([psi]) | [kPa/bar] ([psi]) | [kPa/bar] ([psi]) | [kPa/bar] ([psi]) |
| D16SHL, | 225/55 R17 | 260/2,6 (38) | 240/2,4 (35) | 280/2,8 (41) | 280/2,8 (41) | 270/2,8 (39) | 320/3,2 (46) |
| D16SHJ | 235/45 R19 | | | | | | |
| | 235/50 R18 | | | | | | |
| | 245/40 R20 | | | | | | |
| | Dojazdowe koło zapasowe | 420/4,2 (61) | 420/4,2 (61) | – | – | 420/4,2 (61) | 420/4,2 (61) |
| | 125/70 R17 | | | | | | |

Informacje dla klienta

| | |
|--|------------|
| Informacje dotyczące klienta | 267 |
| Deklaracja zgodności | 267 |
| REACH | 272 |
| Uznanie autorstwa oprogramowania | 272 |
| Zastrzeżone znaki towarowe ... | 276 |
| Rejestracja danych pojazdu i ich poufność | 276 |
| Rejestratory danych o zdarzeniach | 276 |
| Identyfikacja częstotliwości radiowej (RFID) | 280 |

Informacje dotyczące klienta

Deklaracja zgodności

Radiowe urządzenia nadawcze

Niniejszy pojazd jest wyposażony w systemy, które nadają i/lub odbierają fale radiowe zgodnie z dyrektywą 2014/53/UE. Producenci systemów wymienionych poniżej deklarują, że są one zgodne z dyrektywą 2014/53/UE. Pełny tekst deklaracji zgodności UE dla każdego systemu jest dostępny pod następującym adresem internetowym: www.opel.com/conformity.

Importerm jest
Opel / Vauxhall, Bahnhofspatz,
65423 Ruesselsheim am Main,
Germany.

System audio-nawigacyjny Navi 950 / Navi 650 / CD 600

Panasonic Automotive & Industrial
Systems Europe GmbH

Robert-Bosch-Straße 27-29,
D-63225 Langen, Germany

Częstotliwość pracy (MHz) Maksymalna moc wyjściowa (dBm)
2402,0 - 2480,0 7,67

System audio-nawigacyjny CD 300 / CD 400

Panasonic Automotive & Industrial
Systems Europe GmbH

Robert-Bosch-Straße 27-29,
D-63225 Langen, Germany

Częstotliwość pracy: nd.

Maksymalna moc wyjściowa: nd.

Moduł DAB+

Panasonic Automotive & Industrial
Systems Europe GmbH

Robert-Bosch-Straße 27-29,
D-63225 Langen, Germany

Częstotliwość pracy: nd.

Maksymalna moc wyjściowa: nd.

Antena Laird

Laird

Daimlerring 31, D-31135 Hildesheim,
Germany

Częstotliwość pracy: nd.

Maksymalna moc wyjściowa: nd.

Antena Kathrein

Kathrein Automotive GmbH

Roemerring 1, D-31137 Hildesheim,
Germany

Częstotliwość pracy: nd.

Maksymalna moc wyjściowa: nd.

Moduł OnStar

LG Electronics European Shared
Service center B.V.

Krijgsman 1, 1186 DM Amstelveen,
The Netherlands

| Częstotliwość pracy (MHz) | Maksymalna moc wyjściowa (dBm) |
|------------------------------|-----------------------------------|
|------------------------------|-----------------------------------|

| | |
|-------------|---|
| 2402 - 2480 | 4 |
|-------------|---|

| | |
|-------------|----|
| 2412 - 2462 | 18 |
|-------------|----|

| | |
|-----------|----|
| 880 - 915 | 33 |
|-----------|----|

| | |
|-------------|----|
| 1710 - 1785 | 24 |
|-------------|----|

| | |
|-------------|----|
| 1850 - 1910 | 24 |
|-------------|----|

| | |
|-------------|----|
| 1920 - 1980 | 24 |
|-------------|----|

| | |
|-------------|----|
| 2500 - 2570 | 23 |
|-------------|----|

Immobilizer

Continental Automotive GmbH

Siemensstrasse 12, D-93055
Regensburg, Germany

Częstotliwość pracy: 125 kHz

Maksymalna moc wyjściowa:
5,1 dBuA/m przy 10 m

Odbiornik pilota zdalnego sterowania

Continental Automotive GmbH

Siemensstrasse 12, D-93055
Regensburg, Germany

Częstotliwość pracy: nd.

Maksymalna moc wyjściowa: nd.

Nadajnik pilota zdalnego sterowania

Continental Automotive GmbH

Siemensstrasse 12, D-93055
Regensburg, Germany

Częstotliwość pracy: 433,92 MHz

Maksymalna moc wyjściowa: -5,7
dBm

Czujniki ciśnienia powietrza w oponach

Schrader Electronics Ltd.

11 Technology Park, Belfast Road,
Antrim BT41 1QS, Northern Ireland,
United Kingdom

Częstotliwość pracy: 433,92 MHz

Maksymalna moc wyjściowa:
10 dBm

Odbiornik pilota zdalnego sterowania nagrzewnicy postojowej

Webasto Thermo & Comfort SE

Friedrichshafener Str. 9, D-82205
Gilching, Germany

Częstotliwość pracy: nd.

Maksymalna moc wyjściowa: nd.

Nadajnik pilota zdalnego sterowania nagrzewnicy postojowej

Webasto Thermo & Comfort SE

Friedrichshafener Str. 9, D-82205
Gilching, Germany

Częstotliwość pracy: 869,0 MHz

Maksymalna moc wyjściowa:
14 dBm

Radary

Deklaracje zgodności radarów przeznaczone dla poszczególnych krajów zamieszczono na następnym stronie:

European Union

EC Directive: 1999/5/EC

Manufacturer: Delphi Electronics & Safety

Model / Type Designation: L2C0038TR

Description / Intended Use:

Electronically Scanned Radar (ESR), a 76.5GHz adaptive cruise control system radar fitted to motor vehicles at vehicle manufacture

Applied Standards:

47 CFR Part 15

CEPT ERC Recommendation 70-03

EN 60950

EN 301 091

European Commission Directive

2006/28/EC

I declare that the product referenced above is in compliance with the essential requirements and other relevant provisions of Directive 1999/5/EC, on the approximation of the laws of the member states relating to Directive 1999/5/EC.

Brazil

Modelo: L2C0038TR



1071-10-3451



0107897843800248

Este equipamento opera em caráter secundário, isto é, não tem direito a proteção contra interferência

prejudicial, mesmo de estações do mesmo tipo, e não pode causar interferência a sistemas operando em caráter primário

Indonesia

14785/POSTEL/2010

1982

Jordan

Type Approval No.: TRC/LPD/2009/87

Equipment Type: Low Power Device (LPD)

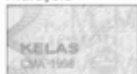
Malaysia

Approval #: B 05358

Moldova

8526

Morocco

AGREE PAR L'ANRT MAROC

Numéro d'agrément :

MR 4838 ANRT 2009

Date d'agrément : 22/5/2009

Singapore

Complies with

IDA Standards

DA105753

South Africa

TA-2009/163

APPROVED

South Korea

방송통신위원회

인용번호 : KCC-0909PL200908TR

Taiwan

◎ CCAB09LP4590T3

UAE

TRA

REGISTERED No:

0018923/09

DEALER No:

DA0047809/10

United States of America and Canada

Model / FCC ID: L2C0038TR IC: 3432A-0038TR

This device complies with Part 15 of the FCC Rules and with Industry Canada license-exempt RSS standard(s). Operation is subject to the following two conditions: (1) This device may not cause harmful interference, and (2) This device must accept any interference received, including interference that may cause undesired operation.

Le présent appareil est conforme aux CNR d'industrie Canada applicables aux appareils radio exempts de licence. L'exploitation est autorisée aux deux conditions suivantes: (1) l'appareil ne doit pas produire de brouillage, et (2) l'utilisateur de l'appareil doit accepter tout brouillage radioélectrique subi, même si le brouillage est susceptible d'en compromettre le fonctionnement.

Note: Changes or modifications not expressly approved by the party responsible for compliance could void the user's authority to operate the equipment. The term "IC:" before the radio certification number only signifies that Industry Canada technical specifications were met.

Note: This equipment complies with radiation exposure limits set forth for an uncontrolled environment. This equipment should be installed and operated with minimum distance of 20 cm between the radiator and your body.

Podnošník



Wir lieben Autos.

Konformitätserklärung

nach EG Richtlinie 2006/42/EG

Hiermit erklären wir, dass das Produkt:

Produktbezeichnung: Wagenheber**Typ/GM-Teilenummern:** 13348505, 13504504

den Bestimmungen der Richtlinie 2006/42/EG entspricht.

Angewendete technische Normen:

GMW9237 Jacking
 GM 14337 Standard Equipment Jack - Hardware Treads
 GMW5127 Vehicle Integrity-Hoisting and Service Station Jacking
 GMW15005 Standard Equipment Jack and Spare Tire, Vehicle Test
 ISO TS 16949 Qualitätsmanagementsystem

Der Unterzeichner ist Bevollmächtigter für die Zusammenstellung der technischen Unterlagen.

Rüsselsheim, 31. Januar 2014

Hans-Peter Metzger
 Engineering Group Manager Chassis & Structure
 Adam Opel AG

Adam Opel AG
 Rüsselsheim
 64293 Rüsselsheim
 Telefon 421 351 3811 421 3 88 80
 www.opel.de

Vertrauens- und Sachverständigenbüro
 Ingolstadt 1
 Michael Lohschulte, Dr. Thomas Schäfer,
 Peter Thies, Susanne Weidner, Julian Willms

Aussteller:
 Ingolstadt 1 Group (Hersteller)

Sitz der Gesellschaft: Rüsselsheim
 Amtsgericht Rüsselsheim, HRB 241538
 www.opel.com/de/eng

Tłumaczenie oryginalnej deklaracji zgodności

Deklaracja zgodności z dyrektywą UE 2006/42/WE

Deklarujemy, że produkt:

Oznaczenie produktu: Podnośnik

Typ/numer części GM: 13348505, 13504504

jest zgodny z wymogami dyrektywy 2006/42/WE.

Zastosowane normy techniczne:

GMN9737 : Podnoszenie na podnośniku

GM 14337 : Podnośnik wchodzący w skład wyposażenia standardowego – Testy sprzętowe

GMN5127 : Integralność pojazdu – Podnoszenie przy pomocy wciągnika lub podnośnika warsztatowego

GMW15005 : Podnośnik i koło zapasowe wchodzące w skład wyposażenia standardowego – Test pojazdu

ISO TS 16949 : Systemy zarządzania jakością

Sygnatariusz jest upoważniony do przygotowania dokumentacji technicznej.

Rüsselsheim, 31 stycznia 2014 r.
podpisał

Hans-Peter Metzger

Menedżer ds. Zawieszenia i Konstrukcji, Grupa Inżynierska

Adam Opel AG

D-65423 Rüsselsheim

REACH

Registration, Evaluation, Authorisation and Restriction of Chemicals (REACH) to rozporządzenie Unii Europejskiej przyjęte w celu zwiększenia ochrony zdrowia ludzkiego oraz środowiska naturalnego przed zagrożeniami powodowanymi przez substancje chemiczne. Więcej szczegółów oraz informacje wymagane na mocy artykułu 33 rozporządzenia można znaleźć pod adresem www.opel.com/reach.

Uznanie autorstwa oprogramowania

Niektóre podzespoły systemu OnStar zawierają oprogramowanie libcurl i unzip oraz oprogramowanie innych firm. Poniżej zamieszczono informacje o prawach autorskich i licencjach do oprogramowania libcurl i unzip. Aby uzyskać informacje na temat oprogramowania innych firm, należy odwiedzić stronę <http://www.lg.com/global/support/opensource/index>.

Tekst przetłumaczony znajduje się pod tekstem oryginalnym.

libcurl

Copyright and permission notice
Copyright (c) 1996 - 2010, Daniel Stenberg, <daniel@haxx.se>.

All rights reserved.

Permission to use, copy, modify, and distribute this software for any purpose with or without fee is hereby granted, provided that the above copyright notice and this permission notice appear in all copies.

The software is provided "as is", without warranty of any kind, express or implied, including but not limited to the warranties of merchantability, fitness for a particular purpose and noninfringement of third party rights. In no event shall the authors or copyright holders be liable for any claim, damages or other liability, whether in an action of contract, tort or otherwise, arising from, out of or in connection with the software or the use or other dealings in the software.

Except as contained in this notice, the name of a copyright holder shall not be used in advertising or otherwise to promote the sale, use or other dealings in this Software without prior written authorization of the copyright holder.

unzip

This is version 2005-Feb-10 of the Info-ZIP copyright and license. The definitive version of this document should be available at <ftp://ftp.info-zip.org/pub/infozip/license.html> indefinitely.

Copyright (c) 1990-2005 Info-ZIP. All rights reserved.

For the purposes of this copyright and license, "Info-ZIP" is defined as the following set of individuals:

Mark Adler, John Bush, Karl Davis, Harald Denker, Jean-Michel Dubois, Jean-loup Gailly, Hunter Goatley, Ed Gordon, Ian Gorman, Chris Herborth, Dirk Haase, Greg Hartwig, Robert Heath, Jonathan Hudson, Paul Kienitz, David Kirschbaum, Johnny Lee, Onno van der Linden, Igor Mandrichenko, Steve P. Miller, Sergio

Monesi, Keith Owens, George Petrov, Greg Roelofs, Kai Uwe Rommel, Steve Salisbury, Dave Smith, Steven M. Schweda, Christian Spieler, Cosmin Truta, Antoine Verheijen, Paul von Behren, Rich Wales, Mike White.

This software is provided "as is," without warranty of any kind, express or implied. In no event shall Info-ZIP or its contributors be held liable for any direct, indirect, incidental, special or consequential damages arising out of the use of or inability to use this software.

Permission is granted to anyone to use this software for any purpose, including commercial applications, and to alter it and redistribute it freely, subject to the following restrictions:

1. Redistributions of source code must retain the above copyright notice, definition, disclaimer, and this list of conditions.
2. Redistributions in binary form (compiled executables) must reproduce the above copyright notice, definition, disclaimer, and this list of conditions in

documentation and/or other materials provided with the distribution. The sole exception to this condition is redistribution of a standard UnZipSFX binary (including SFXWiz) as part of a self-extracting archive; that is permitted without inclusion of this license, as long as the normal SFX banner has not been removed from the binary or disabled.

3. Altered versions--including, but not limited to, ports to new operating systems, existing ports with new graphical interfaces, and dynamic, shared, or static library versions--must be plainly marked as such and must not be misrepresented as being the original source. Such altered versions also must not be misrepresented as being Info-ZIP releases--including, but not limited to, labeling of the altered versions with the names "Info-ZIP" (or any variation thereof, including, but not limited to, different capitalizations), "Pocket UnZip," "WiZ" or "MacZip" without

the explicit permission of Info-ZIP. Such altered versions are further prohibited from misrepresentative use of the Zip-Bugs or Info-ZIP e-mail addresses or of the Info-ZIP URL(s).

4. Info-ZIP retains the right to use the names "Info-ZIP," "Zip," "UnZip," "UnZipSFX," "WiZ," "Pocket UnZip," "Pocket Zip," and "MacZip" for its own source and binary releases.

libcurl

Informacja o prawach autorskich i zezwoleniach

Copyright (c) 1996 - 2010, Daniel Stenberg, <daniel@haxx.se>.

Wszelkie prawa zastrzeżone.

Niniejszym udziela się zezwolenia na używanie, kopiowanie, modyfikowanie oraz rozprowadzanie tego oprogramowania w dowolnym celu, odpłatnie lub nieodpłatnie, pod warunkiem umieszczenia we wszystkich jego kopiach powyższej informacji o prawach autorskich oraz niniejszego zezwolenia.

Oprogramowanie jest dostarczane „w stanie takim, w jakim się znajduje” bez jakiegokolwiek gwarancji wyraźnej lub dorozumianej, w tym między innymi gwarancji przydatności handlowej, przydatności do określonego celu i nienaruszalności praw osób trzecich. Twórcy ani właściciele praw autorskich do oprogramowania w żadnym wypadku nie są odpowiedzialni za jakiegokolwiek roszczenia, szkody ani żadne inne zobowiązania, bez względu na podstawę roszczenia (warunki umowy, delikt czy inne), powstałe bezpośrednio lub pośrednio w wyniku użytkowania tego oprogramowania lub innych czynności z nim związanych.

O ile w niniejszej informacji nie wskazano inaczej, nazwa lub nazwisko właściciela praw autorskich nie będą wykorzystywane w reklamach lub w celu promowania sprzedaży, używania lub innego korzystania z Oprogramowania bez uprzedniego uzyskania pisemnego upoważnienia właściciela praw autorskich.

unzip

Poniżej zamieszczono wersję 2005-Feb-10 praw autorskich i licencji do Info-ZIP. Ostateczna wersja niniejszego tekstu powinna być zawsze dostępna pod adresem: <ftp://ftp.info-zip.org/pub/infozip/license.html>.

Copyright (c) 1990-2005 Info-ZIP.
Wszelkie prawa zastrzeżone.

Dla celów niniejszych praw autorskich i licencji „Info-ZIP” oznacza następującą grupę osób:

Mark Adler, John Bush, Karl Davis, Harald Denker, Jean-Michel Dubois, Jean-loup Gailly, Hunter Goatley, Ed Gordon, Ian Gorman, Chris Herborth, Dirk Haase, Greg Hartwig, Robert Heath, Jonathan Hudson, Paul Kienitz, David Kirschbaum, Johnny Lee, Onno van der Linden, Igor Mandrichenko, Steve P. Miller, Sergio Monesi, Keith Owens, George Petrov, Greg Roelofs, Kai Uwe Rommel, Steve Salisbury, Dave Smith, Steven M. Schweda, Christian Spieler, Cosmin Truta, Antoine Verheijen, Paul von Behren, Rich Wales, Mike White.

Niniejsze oprogramowanie jest dostarczane „w stanie takim, w jakim się znajduje” bez jakiegokolwiek gwarancji wyraźnej lub dorozumianej. W żadnym wypadku Info-ZIP ani nikt pracujący na jego rzecz nie będzie ponosić odpowiedzialności za jakiegokolwiek szkody bezpośrednie, pośrednie, uboczne, szczególne lub wtórne wynikające z korzystania lub braku możliwości korzystania z niniejszego oprogramowania.

Udziela się zezwolenia wszystkim osobom na użytkowanie tego oprogramowania w dowolnym celu, w tym w aplikacjach komercyjnych, oraz na swobodne modyfikowanie i rozpowszechnianie go, z zastrzeżeniem następujących ograniczeń:

1. Redystrybucja kodu źródłowego musi odbywać się z zachowaniem powyższej informacji o prawach autorskich, definicji, wykluczenia odpowiedzialności oraz niniejszej listy warunków.
2. Redystrybucja kodu w postaci binarnej (skompilowane pliki wykonywalne) musi odbywać się

z zachowaniem powyższej informacji o prawach autorskich, definicji, wykluczenia odpowiedzialności oraz niniejszej listy warunków w dokumentacji i/ lub innych materiałach dostarczanych w ramach dystrybucji. Jedynym wyjątkiem od tego warunku jest redystrybucja standardowego pliku binarnego UnZipSFX (w tym SFXWiz) jako części samorozpakowującego się archiwum, która jest dozwolona bez dołączania niniejszej licencji, pod warunkiem że standardowy baner SFX nie został usunięty z pliku binarnego ani wyłączony.

3. Zmienione wersje – w tym między innymi porty do nowych systemów operacyjnych, istniejące porty z nowymi interfejsami graficznymi oraz dynamiczne, współdzielone lub statyczne wersje bibliotek – muszą być wyraźnie oznakowane jako zmienione i nie mogą być nieprawdziwie przedstawiane jako oryginalne źródło. Takie zmienione wersje nie mogą też

być nieprawdziwie przedstawiane jako wydania Info-ZIP, w tym między innymi nie można na nich umieszczać etykiet z nazwą „Info-ZIP” (lub jakiegokolwiek jej odmianą, w tym między innymi z innym użyciem małych i dużych liter), „Pocket UnZip”, „WiZ” lub „MacZip” bez wyraźnej zgody Info-ZIP. Ponadto w przypadku zmienionych wersji nie wolno nieprawdziwie przedstawiać adresów e-mail Zip-Bugs lub Info-ZIP ani adresów URL Info-ZIP.

4. Info-ZIP zachowuje prawo do używania nazw „Info-ZIP”, „Zip”, „UnZip”, „UnZipSFX”, „WiZ”, „Pocket UnZip”, „Pocket Zip” i „MacZip” do własnych wydań źródła i plików binarnych.

Zastrzeżone znaki towarowe

Apple Inc.

Apple CarPlay™ jest znakiem towarowym firmy Apple Inc.

App Store® i iTunes Store® są zastrzeżonymi znakami towarowymi Apple Inc.

iPhone®, iPod®, iPod touch®, iPod nano®, iPad® i Siri® są zastrzeżonymi znakami towarowymi Apple Inc.

Bluetooth SIG, Inc.

Bluetooth® jest zastrzeżonym znakiem towarowym firmy Bluetooth SIG, Inc.

DivX, LLC

DivX® i DivX Certified® są zastrzeżonymi znakami towarowymi DivX, LLC.

EnGIS Technologies, Inc.

BringGo® jest zastrzeżonym znakiem towarowym firmy EnGIS Technologies, Inc.

Google Inc.

Android™ i Google Play™ Store są znakami towarowymi firmy Google Inc.

Stitcher Inc.

Stitcher™ jest znakiem towarowym Stitcher, Inc.

Rejestracja danych pojazdu i ich poufność

Rejestratory danych o zdarzeniach

W tym pojeździe są zainstalowane elektroniczne jednostki sterujące. Jednostki sterujące przetwarzają dane, które są odbierane między innymi przez czujniki pojazdu, a także dane, które same generują lub przesyłają między sobą. Niektóre jednostki sterujące są niezbędne do bezpiecznego działania pojazdu, inne pomagają w jego prowadzeniu (systemy wspomaganie kierowcy), a jeszcze inne zapewniają funkcje zwiększające komfort i informacyjno-rozrywkowe.

Poniżej zamieszczono informacje ogólne o przetwarzaniu danych w pojeździe. Znajdują się tu dodatkowe informacje o tym, które dane są wysyłane, przechowywane i przekazywane stronom trzecim oraz do jakich celów są one wykorzystywane w pojeździe, pod wyrażeniem kluczowym Ochrona

danych, ściśle powiązanych z odnośnikami do odpowiednich charakterystyk funkcjonalnych w stosownych instrukcjach obsługi lub ogólnych warunkach sprzedaży. Są one również dostępne w Internecie.

Dane eksploatacyjne pojazdu

Jednostki sterujące przetwarzają dane związane z eksploatacją pojazdu.

Te dane obejmują np.:

- informacje o stanie pojazdu (np. prędkość, opóźnienie ruchu, przyspieszenie poprzeczne, prędkość obrotowa kół, wyświetlany komunikat „zapięte pasy bezpieczeństwa”)
- warunki otoczenia (np. temperatura, dane z czujnika deszczu, dane z czujnika odległości)

Z zasady takie dane mają charakter tymczasowy i nie są przechowywane dłużej niż przez cykl roboczy oraz są przetwarzane tylko w samym pojeździe. W jednostkach sterujących często przechowywane są dane (w tym dane dotyczące

kluczyka do pojazdu). Jest ono używane do tymczasowego lub trwałego rejestrowania informacji dotyczących stanu pojazdu, obciążenia podzespołów, wymagań w zakresie konserwacji oraz zdarzeń i błędów technicznych.

W zależności od poziomu wyposażenia technicznego przechowywane są następujące dane:

- stany eksploatacyjne podzespołów systemów (np. poziom napełnienia, ciśnienie w oponach, stan akumulatora);
- usterki i wady podzespołów ważnych systemów (np. świateł, hamulców);
- reakcje systemów w szczególnych sytuacjach drogowych (np. wyzwolenie poduszki powietrznej, uruchomienie układów stabilizacji toru jazdy);

- informacje o zdarzeniach powodujących uszkodzenie pojazdu;
- dla pojazdów elektrycznych: naładowanie baterii wysokiego napięcia, szacunkowy zasięg.

W szczególnych przypadkach (np. gdy pojazd wykrył usterkę) może być konieczne zapisanie danych, które w przeciwnym razie wkrótce uległyby zmianie.

Podczas korzystania przez użytkownika z usług serwisowych (napraw, przeglądów okresowych) zapisane dane eksploatacyjne mogą być odczytywane razem z numerem identyfikacyjnym pojazdu i wykorzystywane stosownie do potrzeb. Dane mogą być odczytywane z pojazdu przez pracowników sieci serwisowej (np. pracowników stacji obsługi, producentów) lub osoby trzecie (np. pracowników pomocy drogowej). Dotyczy to również prac gwarancyjnych i środków zapewniania jakości.

Dane są na ogół odczytywane przez złącze OBD (pokładowe złącze diagnostyczne), które zgodnie z przepisami musi być zamontowane w pojeździe. Odczytane dane eksploatacyjne dokumentują stan techniczny pojazdu lub poszczególnych podzespołów, a także pomagają w diagnostyce usterek, wypełnianiu zobowiązań gwarancyjnych i podnoszeniu jakości. Dane te – zwłaszcza informacje dotyczące obciążenia podzespołów, zdarzeń technicznych, błędów kierowcy i innych usterek – są w stosownych przypadkach przesyłane do producenta wraz z numerem identyfikacyjnym pojazdu. Na producencie ciąży również odpowiedzialność za produkt. Ponadto producent wykorzystuje dane eksploatacyjne z pojazdów na wypadek przeprowadzania akcji przywoławczych. Dane te mogą być również wykorzystywane do sprawdzenia gwarancji i reklamacji gwarancyjnych klienta.

Pamięć usterek w pojeździe może zostać wykasowana przez firmę serwisową podczas wykonywania przeglądu lub naprawy lub na żądanie klienta.

Funkcje zwiększające komfort i informacyjno-rozrywkowe

Ustawienia komfortu i ustawienia niestandardowe można zapisać w pojeździe i w dowolnym momencie zmienić lub zresetować.

W zależności od poziomu wyposażenia obejmują one:

- ustawienia pozycji fotela i kierownicy;
- ustawienia zawieszenia i klimatyzacji;
- ustawienia niestandardowe, takie jak ustawienia oświetlenia wnętrza;

W przypadku wybranych funkcji informacyjno-rozrywkowych pojazdu istnieje możliwość wprowadzania własnych danych.

W zależności od poziomu wyposażenia obejmują one:

- dane multimedialne, takie jak muzyka, filmy lub zdjęcia wprowadzane w celu odtwarzania w zintegrowanym systemie multimedialnym;
- dane książki adresowej przeznaczone do używania ze zintegrowanym zestawem głośnomówiącym lub zintegrowanym systemem nawigacyjnym;
- wprowadzane przez użytkownika cele podróży;
- dane dotyczące korzystania z usług online.

Dane dotyczące funkcji zwiększających komfort i informacyjno-rozrywkowych mogą być przechowywane lokalnie w pojeździe lub w urządzeniu, które użytkownik podłączył do pojazdu (np. w smartfonie, pamięci USB lub odtwarzaczu MP3). Dane, które użytkownik wprowadził samodzielnie, można usunąć w dowolnym momencie.

Dane te mogą być wysyłane z pojazdu tylko na życzenie użytkownika, zwłaszcza w przypadku korzystania z usług online zgodnie z wybranymi przez niego ustawieniami.

Integracja ze smartfonem, np. Android Auto lub Apple CarPlay

Jeśli pojazd jest odpowiednio wyposażony, można do niego podłączyć smartfon lub inne urządzenie mobilne, aby obsługiwać je za pomocą zintegrowanych elementów sterujących dostępnych w pojeździe. W takim przypadku obraz i dźwięk ze smartfona są odtwarzane przez system multimedialny. Jednocześnie do smartfona przesyłane są określone informacje. W zależności od rodzaju integracji obejmują one między innymi dane dotyczące pozycji, trybu dziennego/ nocnego oraz inne ogólne informacje o pojeździe. Więcej informacji można znaleźć w instrukcji obsługi pojazdu / systemu audio-nawigacyjnego.

Integracja umożliwi korzystanie z wybranych aplikacji na smartfony, na przykład służących do nawigacji lub

odtworzenia muzyki. Nie ma możliwości dodatkowej integracji pojazdu ze smartfonem, a zwłaszcza aktywnego dostępu do danych pojazdu. O charakterze dalszego przetwarzania danych decyduje dostawca używanej aplikacji. Możliwość definiowania ustawień oraz zakres definiowanych ustawień zależą od używanej aplikacji i systemu operacyjnego smartfona.

Usługi online

Jeśli pojazd ma połączenie z siecią radiową, może wymieniać się danymi z innymi systemami. Połączenie z siecią radiową jest realizowane przez moduł nadajnika w pojeździe lub urządzenie mobilne zapewnione przez użytkownika (np. smartfon). Za pośrednictwem tego połączenia można korzystać z funkcji online. Obejmują one usługi i aplikacje dostępne online / aplikacje dostarczone użytkownikowi przez producenta lub innych dostawców.

Usługi własne

W przypadku usług online producenta odpowiednie funkcje są opisane przez producenta w stosownym miejscu (np. w instrukcji obsługi, na stronie internetowej producenta) i dostępne są powiązane z nimi informacje o ochronie danych osobowych. Do świadczenia usług online mogą być wykorzystywane dane osobowe. Przesyłanie danych w tym celu odbywa się z użyciem bezpiecznego połączenia, np. z wykorzystaniem systemów informatycznych producenta udostępnionych do tych celów. Gromadzenie, przetwarzanie i wykorzystywanie danych osobowych na potrzeby przygotowywania usług odbywa się wyłącznie na podstawie przewidzianej prawem, np. w przypadku wymaganego przez przepisy systemu powiadamiania ratunkowego, bądź też na podstawie porozumienia umownego lub uzyskanej zgody.

Użytkownik może aktywować i dezaktywować usługi oraz funkcje (które w pewnym zakresie podlegają opłatom), a w niektórych przypadkach — także połączenie pojazdu z siecią radiową. Nie obejmuje to wymaganych ustawowo funkcji i usług np. systemu komunikacji w sytuacjach awaryjnych.

Usługi świadczone przez osoby trzecie

Jeśli użytkownik korzysta z usług online świadczonych przez innych dostawców (osoby trzecie), odpowiedzialność za te usługi, a także za zapewnienie warunków ochrony i wykorzystywania danych osobowych ponosi dostawca danej usługi. Producent często nie ma żadnego wpływu na treści przesyłane w ramach takich usług.

Z tego względu należy wziąć pod uwagę charakter, zakres i cel gromadzenia oraz wykorzystywania danych osobowych w ramach usług świadczonych przez danego dostawcę.

Identyfikacja częstotliwości radiowej (RFID)

Technologia zdalnej identyfikacji drogą radiową A(RFID) jest wykorzystywana w niektórych pojazdach do realizacji takich funkcji, jak monitorowanie ciśnienia w oponach czy immobilizer.

Wykorzystywana jest również w połączeniu z takimi urządzeniami, jak nadajniki zdalnego sterowania do blokowania/odblokowania drzwi i rozruchu silnika. Technologia RFID w pojazdach marki Opel nie wykorzystuje i nie rejestruje danych osobowych ani nie łączy się z żadnymi systemami Opel zawierającymi takie informacje.

Indeks

A

| | |
|-----------------------------------|----------|
| Akcesoria i modyfikacje pojazdu | 205 |
| Aktywne zagłówki | 49 |
| Akumulator pojazdu | 211 |
| Apteczka pierwszej pomocy | 80 |
| Autoalarm | 28 |
| Automatyczna kontrola prędkości | 102, 171 |
| Automatyczna skrzynia biegów | 159 |
| Automatyczne blokowanie zamków | 26 |
| Automatyczne sterowanie światłami | 123 |
| Automatycznie przyciemniane | 33 |
| Awaria | 247 |

B

| | |
|----------------------------|-----|
| Bezpieczniki | 221 |
| Boczne poduszki powietrzne | 65 |

C

| | |
|-----------------------------|----------|
| Centralny zamek | 24 |
| Ciągnięcie przyczepy | 199 |
| Ciśnienie oleju silnikowego | 100 |
| Ciśnienie w oponach | 232, 266 |
| Czołowe poduszki powietrzne | 64 |
| Czynności kontrolne | 206 |
| Czynności serwisowe | 147 |

D

| | |
|-----------------------------|-----|
| Dane pojazdu | 259 |
| Dane samochodu | 3 |
| Dane techniczne silnika | 262 |
| Deklaracja zgodności | 267 |
| Dmuchawa | 139 |
| Docieranie nowego samochodu | 151 |
| Drzwi | 26 |
| Dyszel holowniczy | 199 |
| Dźwignia zmiany biegów | 159 |

E

| | |
|--|-----|
| Elektroniczne programy jazdy | 161 |
| Elektroniczny układ stabilizacji toru jazdy i kontroli trakcji | 99 |
| Elektryczna regulacja fotela | 31 |
| Elektryczna regulacja fotela | 55 |
| Elementy sterujące | 83 |
| Elementy sterujące na kole kierownicy | 83 |

F

| | |
|--|----------|
| Filtr cząstek stałych | 157 |
| Filtr spalin | 100, 157 |
| Fotele przednie | 50 |
| Foteliki dziecięce | 68 |
| Funkcja Autostop | 153 |
| Funkcja doświetlania światłami drogowymi | 101, 124 |

- G**
- Garażowanie samochodu..... 205
 - Gazy spalinowe 157
 - Głębokość bieżnika 233
 - Gniazdko zasilania 88
- H**
- Hak holowniczy..... 199, 200
 - Hamulce 163, 210
 - Hamulec postojowy..... 163, 164
 - Hamulec postojowy sterowany elektrycznie..... 98, 164
 - Holowanie..... 199, 247
 - Holowanie innego pojazdu 248
 - Holowanie samochodu 247
- I**
- Identyfikacja częstotliwości radiowej (RFID)..... 280
 - Identyfikacja silnika..... 258
 - Immobilizer 30, 101
 - Informacje dotyczące czynności serwisowych 253
 - Informacje dotyczące przewożenia bagażu 80
 - Informacje ogólne 199
 - Informacje praktyczne 150
 - Instalacja elektryczna..... 221
 - Interaktywny układ jezdny..... 169
- K**
- Kamera wsteczna 188
 - Katalizator 158
 - Kierunkowskazy 95, 131
 - Kierunkowskazy boczne 219
 - Kierunkowskazy przednie 216
 - Klimatyzacja sterowana elektronicznie 141
 - Kluczyki 21
 - Kluczyki, zamki..... 21
 - Kluczyk, ustawienia zapisywane. . 23
 - Kod..... 109
 - Koła i opony 227
 - Koło zapasowe 239
 - Komunikat dotyczący napięcia baterii 111
 - Komunikaty pokazywane na wyświetlaczu 109
 - Korzystanie z instrukcji obsługi 3
 - Kratki nawiewu powietrza..... 146
- L**
- Lampka kontrolna pasa bezpieczeństwa 96
 - Lampka kontrolna silnika 97
 - Lampki do czytania 134
 - Lampki kontrolne..... 93
 - Lampki ostrzegawcze..... 90
 - Lampki w osłonach przeciwsłonecznych 135
- Lejek**..... 197
- Licznik przebiegu całkowitego** 90
- Licznik przebiegu dziennego** 90
- Lusterka składane** 31
- Lusterka wewnętrzne**..... 32
- Lusterka zewnętrzne**..... 31
- Ł**
- Łańcuchy na koła 234
- M**
- Manualna skrzynia biegów 162
 - Masa pojazdu 263
 - Miejsca mocowania fotelików dziecięcych 71
 - Miękki dach 37
- N**
- Nacisnąć pedał..... 98
 - Nadajnik zdalnego sterowania ... 22
 - Nagrzewnica dodatkowa..... 146
 - Naklejka poduszki powietrznej..... 61
 - Narzędzia 227
 - Narzędzia samochodowe..... 227
 - Nieruchome kratki nawiewu powietrza 147
 - Niski poziom paliwa 101
 - Numer identyfikacyjny pojazdu .. 257

O

| | |
|--|---------------|
| Obrotomierz | 91 |
| Odblokowanie zamków samochodu | 6 |
| Odcinanie dopływu paliwa | 152 |
| Ograniczenie prędkości jazdy.... | 173 |
| Ogrzewanie | 57 |
| Ogrzewanie fotela..... | 57 |
| Ogrzewanie tylnej szyby | 36 |
| Ogrzewanie, wentylacja i klimatyzacja | 15 |
| Okresowe włączanie klimatyzacji | 147 |
| Olej, silnik..... | 254, 259 |
| Olej silnikowy | 208, 254, 259 |
| OnStar..... | 116 |
| Opony zimowe | 227 |
| Opóźnione wyłączenie zasilania | 151 |
| Osłagi | 262 |
| Osłony ozdobne kół | 234 |
| Osłony przeciwsłoneczne | 37 |
| Ostrzeżenia akustyczne | 110 |
| Ostrzeżenie o zderzeniu czołowym..... | 174 |
| Oświetlenie asekuracyjne | 135 |
| Oświetlenie łuku drogi..... | 127 |
| Oświetlenie tablicy rejestracyjnej | 220 |
| Oświetlenie wejścia | 135 |
| Oświetlenie wnętrza... .. | 133, 134, 220 |
| Owiewka..... | 44 |

Oznaczenia

| | |
|---|-----|
| Niebezpieczeństwo, Ostrzeżenie, Przestroga | 4 |
| Oznaczenia opon | 228 |

P

| | |
|---|---------|
| Paliwo..... | 195 |
| Paliwo do silników benzynowych | 195 |
| Parkowanie | 19, 155 |
| Pasy bezpieczeństwa | 8, 57 |
| Personalizacja ustawień | 111 |
| Pielęgnacja nadwozia | 249 |
| Pielęgnacja wizualna..... | 249 |
| Pielęgnacja wnętrza | 251 |
| Pierwsza pomoc..... | 80 |
| Płyn chłodzący i płyn niskokrzepły..... | 254 |
| Płyn chłodzący silnika | 209 |
| Płyn do spryskiwaczy | 210 |
| Płyn hamulcowy | 210 |
| Płyn hamulcowy i sprzęgłowy.... | 254 |
| Podgrzewane koło kierownicy | 84 |
| Podgrzewane lusterka | 32 |
| Podłokietnik..... | 56 |
| Podnośnik samochodowy..... | 227 |
| Podświetlenie wskaźników | 220 |
| Poduszki powietrzne | 61 |
| Poduszki powietrzne, napinacze pasów bezpieczeństwa i pałaki przeciwkapotażowe..... | 96 |

| | |
|---|---------------|
| Pojemności | 264 |
| Pokrywa silnika | 207 |
| Położenia kluczyka w wyłączniku zapłonu | 151 |
| Popielniczki | 89 |
| Poziomowanie reflektorów | 125 |
| Pozycja fotela | 50 |
| Prędkościomierz | 90 |
| Przebiecie opony..... | 239 |
| Przednie światła przeciwmgienne | 102, 132, 216 |
| Przedni schowek..... | 75 |
| Przegląd..... | 253 |
| Przełącznik świateł | 122 |
| Przerwa w dopływie prądu | 161 |
| Przestrzeń bagażowa | 26, 76 |
| Prześwit..... | 150 |
| Przyrządy..... | 90 |
| Przystosowanie reflektorów do wymogów przepisów innych krajów | 126 |

Q

| | |
|----------------|-----|
| Quickheat..... | 146 |
|----------------|-----|

R

| | |
|----------------------------------|-----|
| REACH..... | 272 |
| Reflektory..... | 122 |
| Reflektory halogenowe | 213 |
| Regulacja foteli przednich | 7 |
| Regulacja lusterek | 8 |

| | |
|---|-----------|
| Regulacja położenia kierownicy | 9, 83 |
| Regulacja wysokości zagłówków | ... 8 |
| Regulowane kratki nawiewu powietrza | 146 |
| Rejestracja danych pojazdu i ich poufność | 276 |
| Rejestratory danych o zdarzeniach | 276 |
| Ręczna regulacja fotela | 51 |
| Ręczne przyciemnianie | 32 |
| Ruszenie | 17 |

S

| | |
|--|--------------|
| Schówek w desce rozdzielczej | 73 |
| Schówek w konsoli środkowej | 75 |
| Schówek w podłokietniku | 75 |
| Schowki | 73 |
| Składanie fotela | 53 |
| Skrzynia biegów | 16 |
| Skrzynka bezpieczników w desce rozdzielczej | 224 |
| Skrzynka bezpieczników w komorze silnika | 222 |
| Skrzynka bezpieczników w przestrzeni bagażowej | 225 |
| Sterowanie podświetleniem wskaźników | 133 |
| Sygnalizator otwartych drzwi | 102 |
| Sygnal dźwiękowy | 14, 84 |
| Sygnal świetlny | 125 |

| | |
|---|--------------------|
| Symbole | 4 |
| System adaptacyjnego oświetlenia drogi | 101, 127, 215 |
| System Brake Assist | 166 |
| System Hill Start Assist | 166 |
| System monitorowania martwego pola w lusterkach | ... 187 |
| System ochrony przed skutkami dachowania | 47 |
| System ostrzegania o opuszczeniu pasa ruchu | ... 99, 194 |
| System rozpoznawania znaków drogowych | 190 |
| System stop-start | 153 |
| Systemy wspomagania kierowcy | 171 |
| Szyba przednia | 33 |
| Szyby | 33 |
| Szyby otwierane elektrycznie | 34 |

Ś

| | |
|---------------------------|-------------------|
| Światła awaryjne | 131 |
| Światła cofania | 133 |
| Światła do jazdy dziennej | 126 |
| Światła drogowe | 101, 124 |
| Światła pozycyjne | 122, 133 |
| Światła tylne | 217 |
| Światła zewnętrzne | 12, 101, 122 |

T

| | |
|---------------------------|-----------|
| Tabliczka identyfikacyjna | 257 |
| Tapicerka | 251 |

| | |
|----------------------------------|-----------------|
| Temperatura zewnętrzna | 86 |
| Trójkąt ostrzegawczy | 80 |
| Tryb manualny | 160 |
| Trzypunktowe pasy bezpieczeństwa | 59 |
| Tylna osłona podłogowa | 79 |
| Tylne światła przeciwmgielne | 217 |
| Tylne światło przeciwmgielne | 102, 132 |
| Tylny schówek | 79 |

U

| | |
|---|----------------|
| Uchwyty na napoje | 74 |
| Układ ABS | 98, 163 |
| Układ hamulcowy i sprzęgłowy | 97 |
| Układ kontroli trakcji | 167 |
| Układ kontroli trakcji wyłączony | .. 100 |
| Układ ładowania akumulatora | 97 |
| Układ monitorowania ciśnienia w oponach | 100, 228 |
| Układ ogrzewania i wentylacji | ... 138 |
| Układ stabilizacji toru jazdy | 168 |
| Układ stabilizacji toru jazdy wyłączony | 99 |
| Układ ułatwiający parkowanie | ... 178 |
| Układy kontroli jazdy | 167 |
| Układy sterowania ogrzewania, wentylacji i klimatyzacji | 138 |
| Układy wykrywania przeszkód terenowych | 178 |

| | |
|---|-----|
| Ultradźwiękowy układ ułatwiający parkowanie..... | 178 |
| Uruchamianie i prowadzenie..... | 151 |
| Uruchamianie silnika | 151 |
| Uruchamianie silnika przy użyciu przewodów rozruchowych | 245 |
| Ustawienia zapisywane..... | 23 |
| Usterka | 161 |
| Usterka hamulca postojowego sterowanego elektrycznie..... | 98 |
| Uznanie autorstwa oprogramowania..... | 272 |
| Uzupełnianie paliwa | 197 |
| W | |
| Wentylacja..... | 138 |
| Wentylacja fotela..... | 57 |
| Wentylacja foteli..... | 57 |
| Widok ogólny deski rozdzielczej .. | 10 |
| Wloty powietrza | 147 |
| Wprowadzenie | 3 |
| Wskaźniki..... | 90 |
| Wskaźnik odległości od pojazdu poprzedzającego..... | 177 |
| Wskaźnik poziomu paliwa | 91 |
| Wskaźnik temperatury płynu chłodzącego | 91 |
| Wspomaganie układu kierowniczego..... | 99 |

| | |
|--|--------|
| Wycieraczki i spryskiwacze | 14 |
| Wycieraczki i spryskiwacze przedniej szyby | 85 |
| Wykonywanie manewrów..... | 150 |
| Wykonywanie prac | 206 |
| Wykryto pojazd z przodu..... | 102 |
| Wyłączanie poduszek powietrznych | 66, 96 |
| Wymiana piór wycieraczek | 212 |
| Wymiana żarówek | 213 |
| Wymiary pojazdu | 264 |
| Wypukły kształt lusterek | 31 |
| Wyświetlacze informacyjne..... | 102 |
| Wyświetlacz informacyjny..... | 107 |
| Wyświetlacz informacyjny kierowcy..... | 102 |
| Wyświetlacz serwisowy | 92 |
| Wyświetlacz skrzyni biegów | 159 |

Z

| | |
|--|-----|
| Zabezpieczanie samochodu..... | 28 |
| Zabezpieczenie akumulatora przed rozładowaniem | 136 |
| Zabezpieczenie przed kradzieżą .. | 28 |
| Zachowanie się pojazdu i zalecenia dotyczące jazdy z przyczepą | 199 |
| Zaczepty stabilizacyjne | 79 |
| Zaglówki | 48 |

| | |
|--|----------|
| Zalecane płyny i środki smarne | 254, 259 |
| Zalecenia eksploatacyjne..... | 150 |
| Zapalniczka | 89 |
| Zaparowanie kloszy lamp | 133 |
| Zastrzeżone znaki towarowe..... | 276 |
| Zegar..... | 87 |
| Zestaw do naprawy opon | 235 |
| Zestaw wskaźników | 90 |
| Złomowanie i recykling samochodu | 206 |
| Zmiana biegu na wyższy..... | 99 |
| Zmiana koła | 238 |
| Zmiana rozmiaru opon i kół | 234 |

www.opel.com

Wszelkie prawa zastrzeżone przez firmę Opel Automobile GmbH, Rüsselsheim, Germany.

Wszystkie informacje zawarte w niniejszej publikacji są oparte na najnowszych informacjach o produktach dostępnych w momencie druku, zgodnie z datą podaną poniżej.

Opel Automobile GmbH zastrzega sobie prawo do wprowadzania zmian w danych technicznych, wyposażeniu i konstrukcji samochodów w stosunku do informacji zawartych w niniejszej instrukcji obsługi, jak również zmian w samej instrukcji obsługi.

Edycja: czerwiec 2018, Opel Automobile GmbH, Rüsselsheim.

Wydrukowano na papierze wybielanym bezchlorowo.

ID-OCAAOLSE1806-pl

