

---

## Spis treści

Wprowadzenie .....	2
W skrócie .....	6
Kluczyki, drzwi i szyby .....	29
Fotele, elementy bezpieczeństwa .....	48
Schowki .....	74
Wskaźniki i przyrządy .....	85
Oświetlenie .....	121
System audio-nawigacyjny .....	129
Ogrzewanie, wentylacja i klimatyzacja .....	132
Prowadzenie i użytkowanie .....	142
Pielęgnacja samochodu .....	174
Serwisowanie samochodu .....	219
Dane techniczne .....	224
Informacje dla klienta .....	240
Indeks .....	242

## Wprowadzenie

Paliwo	Oznaczenie	<input type="text"/>		
Olej silnikowy	Klasa	<input type="text"/>		
	Lepkość	<input type="text"/>		
Ciśnienie w oponach	Rozmiar opon		Przód	Tył
	Opony letnie	<input type="text"/>	<input type="text"/>	<input type="text"/>
	Opony zimowe	<input type="text"/>	<input type="text"/>	<input type="text"/>
Masy	Dopuszczalna masa całkowita pojazdu	<input type="text"/>		
	- Masa własna, model podstawowy	<input type="text"/>		
	- Masa dodatkowa	<input type="text"/>		
	- Ciężkie elementy wyposażenia dodatkowego	<input type="text"/>		
	= Ładowanie	<input type="text"/>		

## Dane samochodu

Na poprzedniej stronie należy wprowadzić dane samochodu, dzięki czemu będą łatwo dostępne. Informacje te można znaleźć w rozdziałach „Serwisowanie samochodu” i „Dane techniczne”, a także na tabliczce identyfikacyjnej samochodu.

## Wprowadzenie

Niniejszy samochód stanowi inteligentnie zaprojektowane połączenie zaawansowanych technologii i bezpieczeństwa, ponadto jest przyjazny środowisku naturalnemu i ekonomiczny w użyciu.

Ta instrukcja obsługi zapewnia użytkownikowi wszystkie informacje, jakie są potrzebne, by prowadzić samochód bezpiecznie i wydajnie.

Również pasażerowie powinni być świadomi zagrożeń związanych z nieprawidłową eksploatacją.

Kierowca musi zawsze postępować zgodnie z przepisami prawa kraju, w którym obecnie się znajduje.

Przepisy te mogą odbiegać od informacji zawartych w tej instrukcji obsługi.

Słowo „warsztat” używane w niniejszej publikacji oznacza centrum Opel Partner.

Wszystkie centra Opel Partner oferują najwyższy poziom usług po konkurencyjnych cenach. Doświadczony i przeszkolony przez Opla personel pracuje zgodnie ze specjalnymi instrukcjami serwisowymi.

Dokumentacja dostarczona wraz z samochodem powinna zawsze być przechowywana w schowku deski rozdzielczej, gdzie jest łatwo dostępna.

## Korzystanie z instrukcji obsługi

- W niniejszej instrukcji uwzględniono wszystkie opcje oraz elementy wyposażenia dostępne dla tego modelu. **Niektóre opisy, włączając w to ilustracje wyświetlanych ekranów oraz funkcje menu, mogą nie odnosić**

się do używanego pojazdu ze względu na występowanie różnych wariantów, wersji dostępnych w wybranych krajach, wyposażenia specjalnego oraz akcesoriów.

- Rozdział „W skrócie” zawiera przegląd najważniejszych funkcji samochodu.
- Spis treści znajdujący się na początku podręcznika oraz w każdym rozdziale ułatwia zlokalizowanie szukanych informacji.
- Indeks umożliwia odnalezienie wszystkich wystąpień szukanej informacji w całej instrukcji obsługi.
- Żółte strzałki na rysunkach pokazują opisywane elementy oraz sposób wykonania określonych czynności.
- Czarne strzałki na rysunkach wskazują następstwo wykonanej czynności lub kolejny krok.

- Niniejsza instrukcja obsługi dotyczy wersji z kierownicą po lewej stronie. Wskazówki i procedury dotyczące wersji z kierownicą po prawej stronie są bardzo podobne.
- W instrukcji obsługi wykorzystano fabryczne oznaczenia silników. Odpowiadające im oznaczenia handlowe można znaleźć w rozdziale „Dane techniczne”.
- Informacje dotyczące kierunku, np. w lewo lub w prawo bądź do przodu lub do tyłu, zawsze podawane są względem kierunku jazdy.
- Wyświetlane ekrany mogą być niedostępne w języku polskim.
- Wyświetlane komunikaty i napisy występujące na etykietach we wnętrzu pojazdu pisane są czcionką **pogrubioną**.

## Oznaczenia Niebezpieczeństwo, Ostrzeżenie, Przewaga

### ⚠ Niebezpieczeństwo

Akapity oznaczone słowem **⚠ Niebezpieczeństwo** zawierają informacje o zagrożeniach wiążących się z ryzykiem śmierci. Zlekceważenie podanych informacji może doprowadzić do śmierci.

### ⚠ Ostrzeżenie

Tekst oznaczony jako **⚠ Ostrzeżenie** zawiera informacje o zagrożeniu wypadkiem lub obrażeniami ciała. Zlekceważenie podanych informacji może doprowadzić do odniesienia obrażeń.

### Przewaga

Tekst oznaczony słowami **Przewaga** zawiera informacje o możliwości uszkodzenia samochodu. Zlekceważenie podanych informacji może doprowadzić do uszkodzenia samochodu.

## Symbole

Odwołania do innych stron instrukcji są oznaczone symbolem ↗. Symbol ↗ należy czytać jako „patrz strona”.

Życzymy szerokiej drogi!

**Adam Opel GmbH**



## W skrócie

### Informacje dotyczące pierwszej jazdy

#### Odblokowanie zamków samochodu

##### Nadajnik zdalnego sterowania

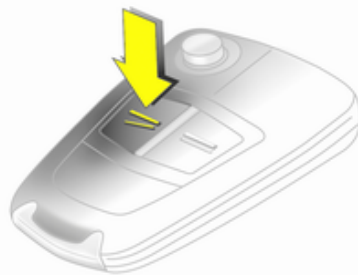

16968 T

Aby odblokować i otworzyć drzwi, nacisnąć przycisk . Aby otworzyć klapę tylną, nacisnąć przycisk pod listwą dolną.

Nadajnik zdalnego sterowania  
 ⇨ 30, centralny zamek ⇨ 34,  
 przestrzeń bagażowa ⇨ 38.

#### Elektroniczny kluczyk



17377 T

Gdy posiada się przy sobie kluczyk elektroniczny, w celu odblokowania zamków pojazdu i otwarcia drzwi wystarczy pociągnąć za klamkę drzwiową. Aby otworzyć klapę tylną, nacisnąć przycisk pod listwą dolną.

System Open&Start ⇨ 31.

## Regulacja foteli

### Regulacja pozycji fotela

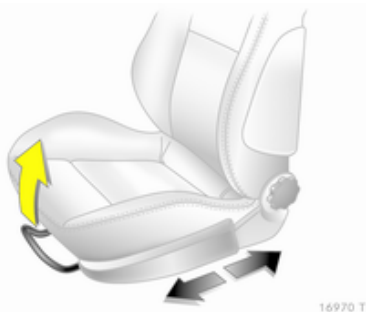

Pociągnąć za uchwyt, przesunąć fotel, zwolnić uchwyt.

Regulacja fotela ⇨ 50, pozycja fotela ⇨ 50.

### **⚠ Niebezpieczeństwo**

Aby możliwe było bezpieczne napełnienie poduszki powietrznej, siedząc w fotelu, nie zbliżać się do kierownicy na odległość mniejszą niż 25 cm.

## Regulacja oparcia fotela

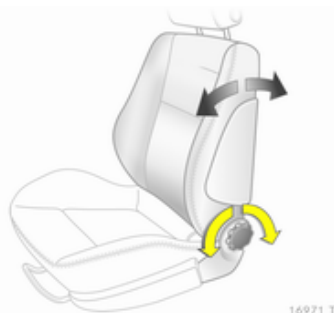

Obrócić pokrętko. Podczas regulacji nie wywierać nacisku na oparcie fotela.

Regulacja fotela ⇨ 50, pozycja fotela ⇨ 50, składanie oparcia przedniego fotela pasażera ⇨ 53.

## Regulacja wysokości siedziska fotela

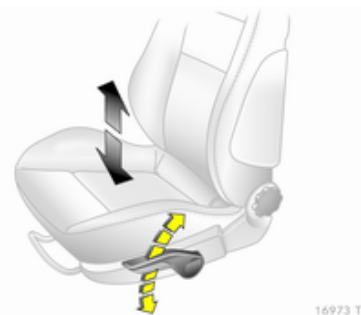

Ustawić siedzisko na odpowiedniej wysokości, przemieszczając kilkakrotnie dźwignię w górę lub w dół.

W górę = podnoszenie siedziska  
W dół = opuszczanie siedziska

Regulacja fotela ⇨ 50, pozycja fotela ⇨ 50.

### Regulacja nachylenia fotela

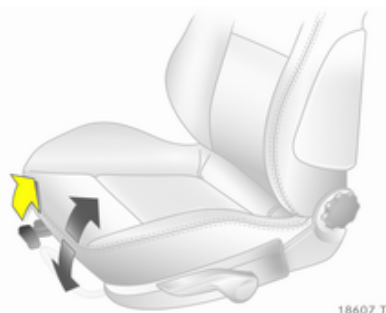

18607 T

Pociągnąć dźwignię i ustawić nachylenie, zmieniając ułożenie ciała. Zwolnić dźwignię w celu zatrzaśnięcia fotela w wybranej pozycji.

Regulacja fotela ⇨ 50, pozycja fotela ⇨ 50.

### Regulacja wysokości zagłówków

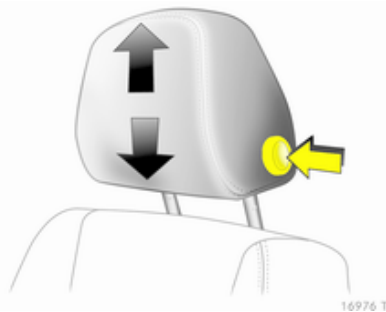

16976 T

Nacisnąć przycisk zwalniający, ustawić wysokość zagłówka i zablokować.

Zagłówki ⇨ 48.

### Pasy bezpieczeństwa



18533 T

Wyciągnąć pas bezpieczeństwa i zatrzasnąć klamrę w zamku. Pas może być poskręcany i musi ściśle przylegać do ciała. Oparcia foteli nie powinny być zbyt odchylone do tyłu (maksymalny kąt odchylenia wynosi około 25°).

W celu odpięcia pasa nacisnąć czerwony przycisk na zamku pasa.

Pasy bezpieczeństwa ⇨ 59, poduszki powietrzne ⇨ 63, pozycja fotela ⇨ 50.

## Regulacja lusterek

### Regulacja lusterka wewnętrznego

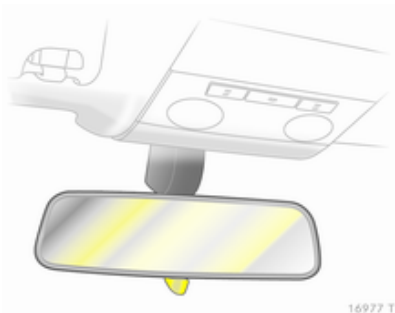

16977 T

W celu zmniejszenia intensywności światła odbijającego się w lusterku obrócić dźwignię znajdującą się w dolnej części lusterka.

Lusterko wewnętrzne ⇨ 43,  
wewnętrzne lusterko elektrochromatyczne ⇨ 43.

### Regulacja lusterek zewnętrznych

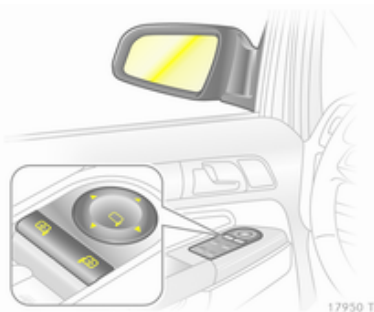

17950 T

Wybrać żądane lusterko zewnętrzne i przeprowadzić jego regulację.

Elektryczna regulacja ⇨ 42,  
wypukłe lusterka zewnętrzne ⇨ 42,  
składanie lusterek zewnętrznych ⇨ 42,  
podgrzewane lusterka zewnętrzne ⇨ 43.

### Regulacja położenia kierownicy

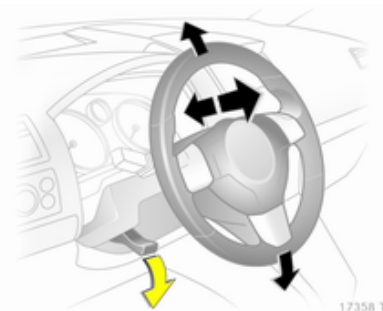

17358 T

Odblokować dźwignię, wyregulować położenie kierownicy, a następnie zablokować dźwignię i upewnić się, że kierownica jest prawidłowo unieruchomiona. Nie dokonywać regulacji kierownicy, jeśli samochód nie został unieruchomiony i nie wyłączono blokady kierownicy.

Poduszki powietrzne ⇨ 63,  
położenia kluczyka w wyłączniku zapłonu ⇨ 143

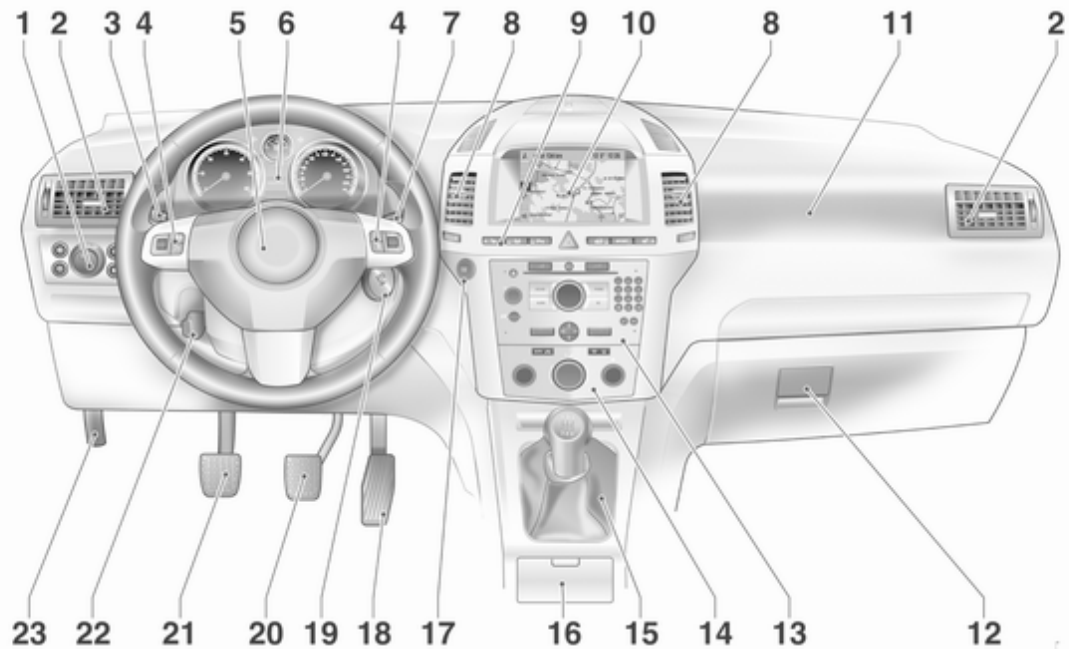

## Widok ogólny deski rozdzielczej

1	Przełącznik świateł ..... 121	7	Wycieraczka i spryskiwacze przedniej szyby oraz spryskiwacze reflektorów ..... 86	12	Schówek w desce rozdzielczej ..... 74
	Podświetlenie wskaźników ..... 126	8	Środkowe kratki nawiewu powietrza ..... 139	13	System Infotainment ..... 129
	Tylne światło przeciwmgielne ..... 125	9	Podgrzewanie lewego fotela ..... 53	14	Układ sterowania ogrzewania, wentylacji i klimatyzacji ..... 132
	Przednie światła przeciwmgielne ..... 124		Układ wykrywania spadku ciśnienia w oponach ..... 201	15	Dźwignia zmiany biegów, manualna skrzynia biegów ..... 152
	Poziomowanie reflektorów ..... 122		Układ monitorowania ciśnienia w oponach ..... 200		Manualno-automatyczna skrzynia biegów ..... 153
2	Boczne kratki nawiewu powietrza ..... 139		Ultradźwiękowy układ ułatwiający parkowanie ..... 100		Automatyczna skrzynia biegów ..... 147
3	Sygnalizacja skrętu i zmiany pasa ruchu, sygnał świetlny, światła mijania i drogowe ..... 124		Światła awaryjne ..... 124	16	Popielniczka ..... 91
	Oświetlenie asekuracyjne ... 128		Centralny zamek ..... 34	17	Przycisk <b>Start/Stop</b> ..... 31
	Światła pozycyjne ..... 125		Tryb sportowy ..... 100	18	Pedał przyspieszenia ..... 142
	Automatyczna kontrola prędkości ..... 104		Podgrzewanie prawego fotela ..... 53	19	Wyłącznik zapłonu z blokadą kierownicy ..... 143
4	Elementy sterujące na kole kierownicy ..... 85		Przełącznik wyboru paliwa ... 93		Czujnik do obsługi systemu Open&Start w trybie awaryjnym ..... 31
5	Sygnał dźwiękowy ..... 86	10	wyświetlacz informacyjny, ... 105	20	Pedał hamulca ..... 157
	Poduszka powietrzna po stronie kierowcy ..... 64		Komputer pokładowy ..... 115	21	Pedał sprzęgła ..... 142
6	Wskaźniki i przyrządy ..... 92		Elektroniczny układ sterowania klimatyzacji ..... 136	22	Regulacja położenia kierownicy ..... 85
		11	Poduszka powietrzna pasażera ..... 64		

- 23 Dźwignia otwierania  
pokrywy silnika ..... 176

## Światła zewnętrzne



16986 T

Przełącznik obrotowy świateł

- O** = Wyłączone
- ☞☞** = Światła pozycyjne
- ☞D** = Reflektory
- AUTO** = Automatyczne sterowanie światłami

Naciśnięcie przełącznika świateł

- ☞D** = Przednie światła przeciwmgielne
- ☞☞** = Tyłne światła przeciwmgielne

Oświetlenie ☞ 121, generowanie ostrzeżenia dotyczącego reflektorów ☞ 112.

## Sygnal świetlny, światła drogowe i mijania

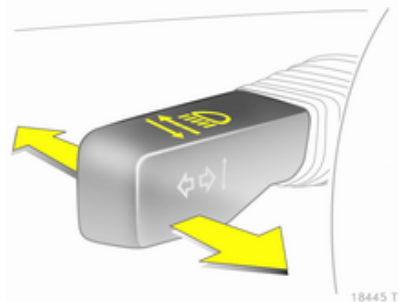

18445 T

- Sygnal świetlny = Pociągnąć dźwignię
- Światła drogowe = Popchnąć dźwignię
- Światła mijania = Popchnąć lub pociągnąć dźwignię

Światła drogowe ☞ 122, sygnal świetlny ☞ 122.

## Sygnalizacja skrętu i zmiany pasa ruchu

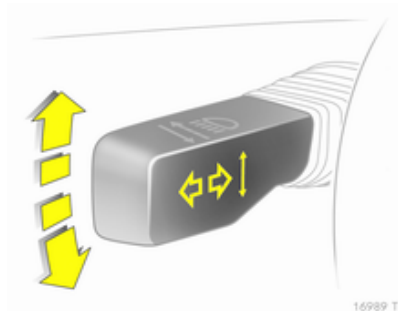

Prawa strona = Dźwignia w górę  
Lewa strona = Dźwignia w dół

Sygnalizacja skrętu i zmiany pasa ruchu ↪ 124.

## Światła awaryjne



Do ich obsługi służy przycisk .  
Światła awaryjne ↪ 124.

## Sygnał dźwiękowy



Nacisnąć przycisk .

## Wycieraczki i spryskiwacze

### Wycieraczki przedniej szyby

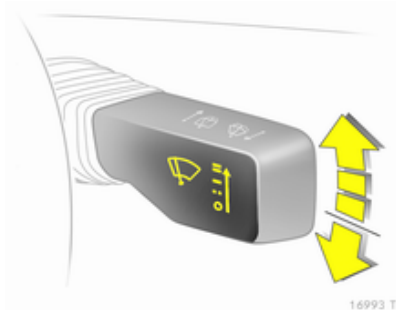

- ≡ = praca szybka
- = praca powolna
- = praca przerywana lub praca automatyczna sterowana czujnikiem deszczu
- = wyłączone

Aby przetrzeć szybę przednią tylko raz w sytuacji, gdy wycieraczki są wyłączone, wystarczy popchnąć ich dźwignię w dół.

Wycieraczka przedniej szyby ⇨ 86,  
wymiana pióra wycieraczki ⇨ 181.

## Spryskiwacze przedniej szyby i zmywacze reflektorów

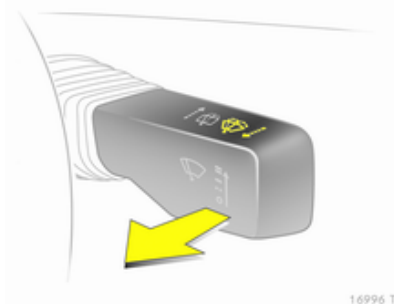

Pociągnąć dźwignię.

Spryskiwacze przedniej szyby  
i zmywacze reflektorów ⇨ 86, płyn  
do spryskiwaczy ⇨ 179.

## Wycieraczka i spryskiwacz tylnej szyby

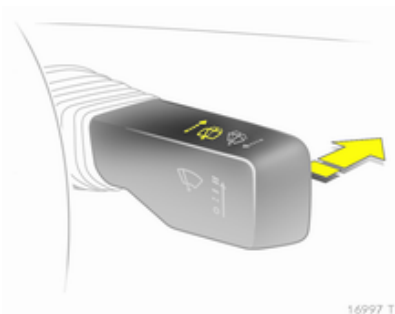

- Włączanie wycieraczki = popchnąć dźwignię  
 Wyłączanie wycieraczki = popchnąć dźwignię ponownie  
 Spryskiwanie = popchnąć i przytrzymać dźwignię

Wycieraczka i spryskiwacz tylnej szyby ⇨ 88, wymiana piór wycieraczek ⇨ 181, płyn do spryskiwaczy ⇨ 179.

## Ogrzewanie, wentylacja i klimatyzacja



### Ogrzewanie tylnej szyby, ogrzewanie lusterek zewnętrznych



Ogrzewanie można włączyć, naciskając przycisk .  
 Ogrzewanie tylnej szyby ⇨ 46.

## Usuwanie zaparowania oraz oblodzenia szyb



- Pokrętko rozdziału powietrza ustawić w położeniu .
- Pokrętko temperatury ustawić w położeniu najmocniejszego ogrzewania.
- Pokrętko dmuchawy ustawić na najwyższą prędkość lub w położenie **A**.
- Włączyć chłodzenie .
- Nacisnąć przycisk .
- Układ sterowania ogrzewania, wentylacji i klimatyzacji ⇨ 132.

## Skrzynia biegów

### Manualna skrzynia biegów

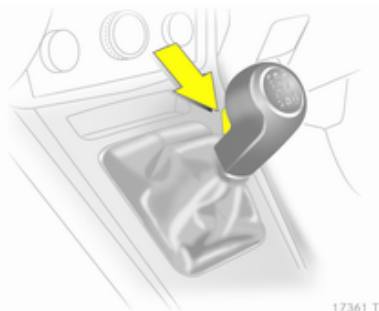

17361 T

Bieg wsteczny: po zatrzymaniu pojazdu wcisnąć pedał sprzęgła i odczekać 3 sekundy, a następnie wcisnąć przycisk zwalniający znajdujący się na dźwigni zmiany biegów i włączyć bieg.

Jeśli biegu nie można włączyć, ustawić dźwignię w położeniu neutralnym, zwolnić i ponownie wcisnąć pedał sprzęgła, a następnie ponownie wybrać bieg.

Manualna skrzynia biegów ⇨ 152.

### Manualno-automatyczna skrzynia biegów

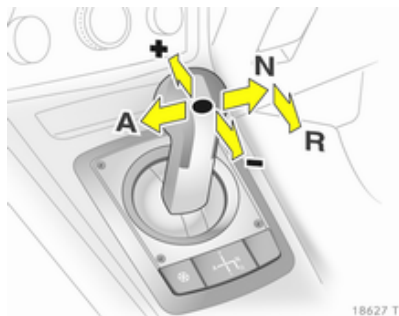

18627 T

- N** = położenie neutralne
- = położenie do jazdy
- +** = wyższy bieg
- = niższy bieg
- A** = zmiana trybu automatycznego na manualny lub odwrotnie
- R** = bieg wsteczny (z zablokowaniem dźwigni zmiany biegów)

Manualno-automatyczna skrzynia biegów ⇨ 153.

### Automatyczna skrzynia biegów

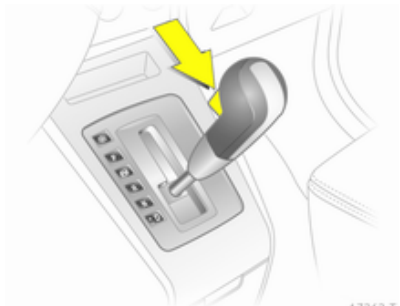

17363 T

- P** = położenie postojowe
- R** = bieg wsteczny
- N** = położenie neutralne
- D** = położenie jazdy

Dźwignię można przestawić z położenia **P** lub **N** tylko przy włączonym zapłonie i wciśniętym pedale hamulca (blokada dźwigni zmiany biegów). W celu przestawienia dźwigni zmiany biegów w położenie **P** lub **R** wcisnąć przycisk zwalniający na dźwigni.

Automatyczna skrzynia biegów jest dostępna w dwóch wersjach ⇨ 147.

## Ruszanie

### Czynności kontrolne przed jazdą

- Sprawdzić ciśnienie powietrza w oponach i stan opon ⇨ 199, ⇨ 235.
- Sprawdzić poziom oleju silnikowego i innych płynów ⇨ 177.
- Sprawdzić, czy wszystkie okna, lusterka i światła zewnętrzne działają prawidłowo, nie są zabrudzone, zaśnieżone lub oblodzone oraz czy tablice rejestracyjne są czyste i czytelne.
- Sprawdzić, czy położenie foteli, pasów bezpieczeństwa i lusterek jest prawidłowe ⇨ 50, ⇨ 60, ⇨ 42.
- Rozpędzić samochód do niewielkiej prędkości i sprawdzić poprawność działania hamulców (zwłaszcza gdy są one mokre).

### Uruchamianie silnika za pomocą wyłącznika zapłonu

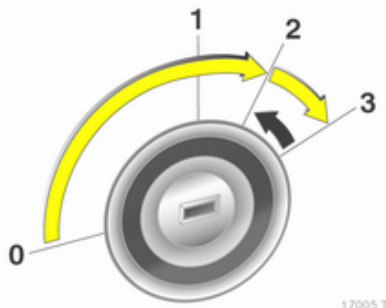

- Obrócić kluczyk w położenie 1
- Obrócić częściowo koło kierownicy w celu zwolnienia jego blokady
- Wcisnąć pedał sprzęgła i hamulca, dźwignię zmiany biegów przekładni automatycznej przestawić w położenie **P** lub **N**
- Nie wciskać pedału przyspieszenia
- Silniki wysokoprężne: obrócić kluczyk w położenie 2 w celu włączenia wstępnego podgrzewania silnika i odczekać aż do zgaśnięcia kontrolki 

- Obrócić kluczyk w położenie 3 i zwolnić, gdy silnik zacznie pracować.

## Uruchamianie silnika za pomocą przycisku Start/Stop

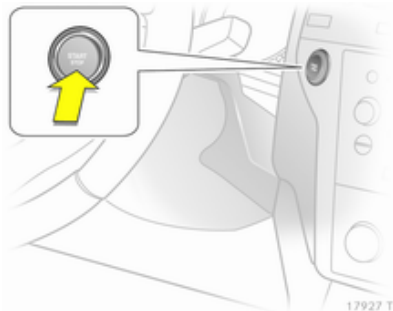

Kluczyk elektroniczny musi znajdować się wewnątrz samochodu.

- Wcisnąć pedał sprzęgła i hamulca, dźwignię zmiany biegów przekładni automatycznej przestawić w położenie **P** lub **N**
- Nie wciskać pedału przyspieszenia
- W przypadku samochodu z silnikiem wysokoprężnym krótko nacisnąć przycisk w celu rozpoczęcia podgrzewania wstępnego silnika, obrócić częściowo koło kierownicy w celu

zwolnienia jego blokady i poczekać, aż zgaśnie lampka kontrolna 

- Nacisnąć i przytrzymać przycisk przez 1 sekundę, a następnie zwolnić, gdy silnik zacznie pracować.

System Open&Start ⇨ 31.

## Parkowanie

- Zawsze zaciągać hamulec postojowy bez wciskania przycisku zwalnającego. W przypadku parkowania na pochyłości zaciągać hamulec postojowy z maksymalną siłą. Jednocześnie wcisnąć pedał hamulca, aby zmniejszyć działające siły.
- Wyłączyć silnik. Ustawić kluczyk w położeniu 0 i wyjąć go z wyłącznika zapłonu lub, gdy samochód nie porusza się, nacisnąć przycisk Start/Stop i otworzyć drzwi kierowcy. Obrócić koło kierownicy aż do jego zablokowania.

W samochodzie z automatyczną skrzynią biegów kluczyk można wyjąć dopiero po ustawieniu dźwigni w położeniu **P**. Jeśli dźwignia zmiany biegów nie zostanie ustawiona w położeniu **P** lub nie zostanie zaciągnięty hamulec postojowy, na wyświetlaczu skrzyni biegów przez kilka sekund będzie migać wskazanie „P”.

- Jeśli samochód został zaparkowany na równej, poziomej nawierzchni lub na pochyłości – w taki sposób, że jest skierowany w górę, przed wyłączeniem zapłonu wybrać pierwszy bieg lub ustawić dźwignię zmiany biegów w położeniu **P**. Należy także skrócić koła przednie w stronę przeciwną do krawężnika.

Jeśli samochód został zaparkowany na wzniesieniu – w taki sposób, że jest skierowany w dół, przed wyłączeniem zapłonu wybrać bieg wsteczny lub ustawić dźwignię zmiany biegów w położeniu **P**. Koła przednie należy skrócić w stronę krawężnika.

- Zablokować zamki samochodu, naciskając przycisk **=** nadajnika zdalnego sterowania lub dotykając czujnika w klamce drzwi przednich. W celu uaktywnienia zabezpieczenia przed kradzieżą i autoalarmu nacisnąć dwukrotnie przycisk **=** lub dotknąć dwukrotnie

czujnika w klamce dowolnych drzwi przednich.

- Nie parkować samochodu na nawierzchni pokrytej materiałem łatwopalnym. Wysoka temperatura układu wydechowego może spowodować zapłon.
- Jeśli po wyłączeniu zapłonu nie zostanie zaciągnięty hamulec postojowy, w samochodzie z manualno-automatyczną skrzynią biegów miga przez kilka sekund lampka kontrolna **(D)**.  
↻ 112
- Zamknąć szyby.
- Wentylatory chłodnicy mogą pracować nawet po wyłączeniu silnika ↻ 175.
- Po jeździe z wysokimi prędkościami obrotowymi lub z dużym obciążeniem silnika należy przed wyłączeniem silnika przez pewien czas jechać bez jego nadmiernego obciążania lub przez ok. 30 sekund pozostawić go na biegu jałowym. W przeciwnym razie może dojść do uszkodzenia turbosprężarki.

Kluczyki, blokowanie i odblokowywanie drzwi ↻ 29, tymczasowe wyłączenie samochodu z eksploatacji ↻ 174.

## Najważniejsze funkcje

### Fotele w drugim rzędzie

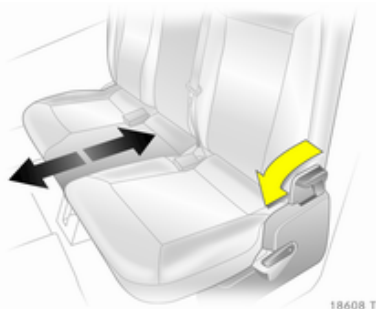

18608 T

#### **⚠ Ostrzeżenie**

Podczas regulacji foteli lub ich oparcia uważać na okolice zawiasów.

#### **Przesuwanie foteli**

Popchnąć dźwignię zwalniającą do przodu i przesunąć fotele z drugiego rzędu w żądane położenie. Następnie zwolnić dźwignię i zablokować fotele (będzie słychać charakterystyczny odgłos).

### Regulacja pochylenia oparcia skrajnych foteli

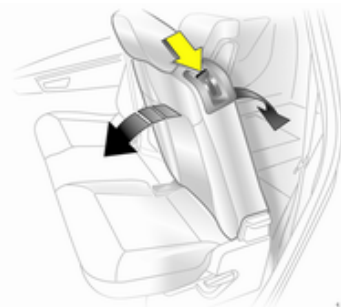

18609 T

Przesunąć dźwignię zwalniającą w dół, ustawić żądany kąt nachylenia oparcia, zwolnić dźwignię i zablokować oparcie w wybranym położeniu.

#### **⚠ Ostrzeżenie**

Pasażerów można przewozić wyłącznie na fotelach, których oparcia są ustawione w pozycji pionowej.

## Fotele w trzecim rzędzie

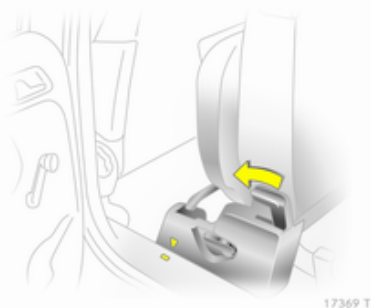

17369 T

### **⚠ Ostrzeżenie**

Podczas ustawiania foteli w pozycji pionowej lub ich składania, nie zbliżać dłoni w okolice zawiasów.

### **Rozkładanie foteli**

Zdjąć osłonę podłogową ⇨ 77 i osłonę przestrzeni bagażowej ⇨ 76.

Popchnąć dźwignię do przodu i przesunąć fotele z drugiego rzędu w przód tak, aby znalazły się przy oznaczeniu.



17370 T

Poprowadzić pasy bezpieczeństwa przez odpowiednie uchwyty i umieścić w uchwytych klamry pasów.

### **⚠ Ostrzeżenie**

W przypadku wersji z prowadnicami bocznymi w przestrzeni bagażowej, należy postępować zgodnie ze odpowiednim opisem ⇨ 78.

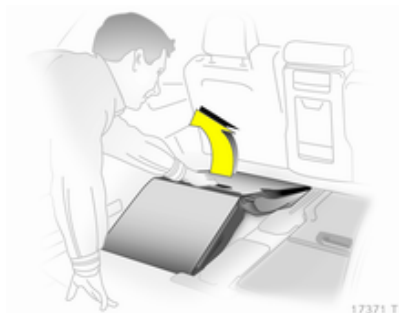

Wyciągnąć fotel z przestrzeni bagażowej, ciągnąc za uchwyt.



Pociągnąć fotel do tyłu tak, aby ustawić go w położeniu pionowym i zablokować (rozlegnie się charakterystyczny odgłos).  
Podeprzeć górną część oparcia dłonią.

Przygotowywanie zamków pasów bezpieczeństwa ⇨ 60, osłona przestrzeni bagażowej ⇨ 76.

#### **⚠ Ostrzeżenie**

Używany pas bezpieczeństwa nie może przebiegać przez uchwyt pasów.

Przesunąć fotele z drugiego rzędu w żądane położenie, a następnie je zablokować.

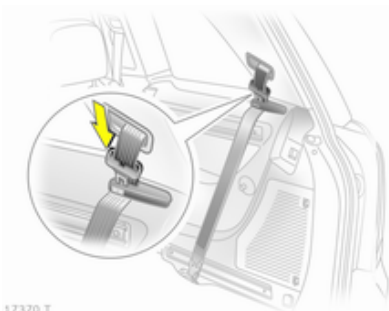

17370 T

### Składanie foteli (chowanie ich w podłozie przestrzeni bagażowej)

Zdjąć osłonę przestrzeni bagażowej  
⇨ 76.

Popchnąć dźwignię do przodu i przesunąć fotele z drugiego rzędu w przód tak, aby znalazły się przy oznaczeniu.

Nacisnąć dźwignię zagłówka fotela z trzeciego rzędu i popchnąć zagłówki w dół do oporu.

Poprowadzić pasy bezpieczeństwa przez odpowiednie uchwyty i umieścić w uchwytych klamry pasów.

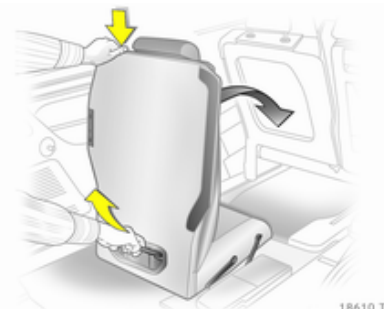

18610 T

Stanąc za samochodem, nacisnąć przycisk na górze oparcia fotela i złożyć oparcie. Złapać za uchwyt fotela, odciągnąć fotel do tyłu (jednocześnie go unosząc), a następnie popchnąć go do przodu tak, aby schował się w podłozie przestrzeni bagażowej. Przez cały czas należy trzymać fotel za uchwyt.

Schować zamek pasa ⇨ 60, zamocować osłonę podłogową ⇨ 77 i osłonę przestrzeni bagażowej ⇨ 76.

Przesunąć fotele z drugiego rzędu w żądane położenie, a następnie je zablokować.

## Aktywne zagłówki foteli przednich

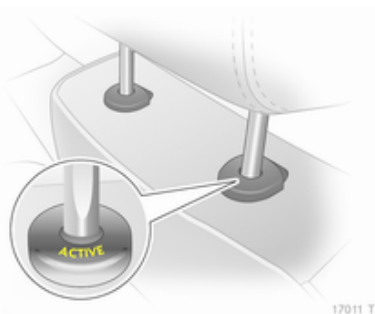

W przypadku uderzenia w tył samochodu aktywne zagłówki automatycznie przechylają się lekko w przód. Dzięki temu powstaje lepsze podparcie dla głowy i maleje ryzyko uszkodzenia kręgosłupa szyjnych.

Aktywne zagłówki można rozpoznać po napisie **ACTIVE**.

Zagłówki ⇨ 48.

## Komputer pokładowy



20027

Wskazania i pomiary:

- zasięg,
- chwilowe zużycie paliwa,
- przejechany dystans,
- średnia prędkość,
- całkowite zużycie paliwa,
- średnie zużycie paliwa,
- stoper,
- komunikat dotyczący ciśnienia w oponach,

Komputer pokładowy ⇨ 115, ⇨ 117.

## Układ kontrolny



20019

Układ kontrolny monitoruje:

- Poziom płynów,
- Ciśnienie powietrza w oponach
- Stan baterii nadajnika zdalnego sterowania,
- Komunikat dotyczący autoalarmu
- Ważne żarówki zewnętrzne wraz z przewodami i bezpiecznikami.

Komunikaty pokazywane na wyświetlaczu ⇨ 112.

## Tylny system audio



System Twin Audio umożliwia pasażerom zajmującym fotele z drugiego rzędu odsłuchiwanie tego samego źródła dźwięku, które wybrały osoby podróżujące z przodu, lub innego, wybranego samodzielnie.

Tylny system audio ⇨ 130.

## Tryb sportowy



Do jego uaktywniania służy przycisk **SPORT**.

Tryb sportowy umożliwia zmianę (podczas jazdy) charakterystyki zawieszenia i trybu wspomagania układu kierowniczego, pozwalając na lepsze „wyczucie” samochodu. Ponadto silnik szybciej reaguje na wciśnięcie pedału przyspieszenia. W samochodach z przekładnią manualno-automatyczną lub automatyczną zmianie ulega także program zmiany biegów.

Tryb sportowy ⇨ 160.

## FlexOrganizer

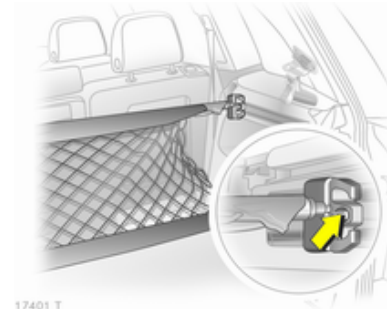

W ściankach bocznych znajdują się prowadnice, do których można mocować różne elementy dzielące przestrzeń bagażową lub mocujące bagaż.

W skład systemu wchodzi:

- łączniki,
- uniwersalna siatka rozdzielająca,
- kieszenie siatkowe na ściany boczne,
- zaczepy w przestrzeni bagażowej.

System FlexOrganizer ⇨ 78.

## Układ wykrywania spadku ciśnienia w oponach



17018 T

W przypadku spadku ciśnienia w oponie jej grubość maleje, a dane koło, ze względu na mniejszą średnicę, obraca się szybciej niż pozostałe. Jeśli układ wykryje różnicę prędkości obrotowej kół, lampka kontrolna (⚠) zaświeci się na czerwono.

Układ wykrywania spadku ciśnienia w oponach ⇨ 201.

## Układ monitorowania ciśnienia w oponach

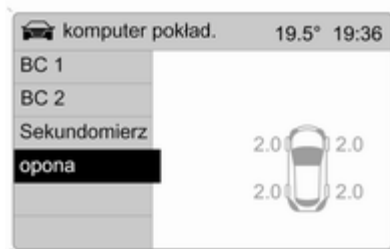

20031

Ciśnienie w oponach jest monitorowane z wykorzystaniem czujników zamontowanych w poszczególnych kołach.

Podczas jazdy bieżąca wartość ciśnienia w oponach jest wyświetlana w menu **komputer pokład..**

W przypadku wykrycia spadku ciśnienia na wyświetlaczu informacyjnym (Info-Display) pojawia się stosowny komunikat.

Układ monitorowania ciśnienia w oponach ⇨ 200.

## System adaptacyjnego oświetlenia drogi

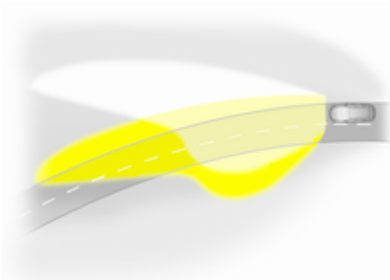

18494 T

Zapewnia lepsze oświetlenie łuku drogi i zwiększa zasięg reflektorów.

Strumień światła z reflektorów jest dostosowywany do położenia kierownicy i prędkości jazdy.

Przy wyższych prędkościach i ciągłej jeździe na wprost reflektory zmieniają lekko ustawienie, zapewniając większy zasięg strumienia światła.

System adaptacyjnego oświetlenia drogi ⇨ 123.

## Zasilanie gazem ziemnym

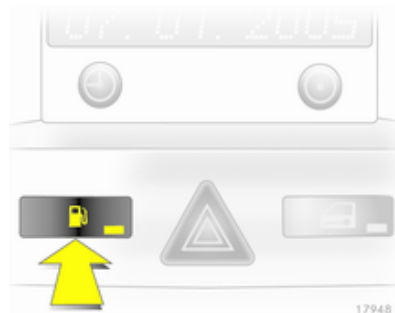

17948 T

Specjalnie zaprojektowany silnik tego samochodu jest przystosowany do zasilania zarówno benzyną, jak i gazem ziemnym.

Przycisk  służy do wyboru rodzaju paliwa: benzyny lub gazu ziemnego.

Aktualnie wybrany rodzaj paliwa jest sygnalizowany za pomocą diody LED.

Zasilanie gazem = dioda nie świeci  
ziemnym

Zasilanie = dioda świeci  
benzyną

Gaz ziemny ⇨ 93, ⇨ 165.

## Filtr cząstek stałych w silniku wysokoprężnym

Filtr ten usuwa szkodliwe cząstki stałe ze spalin. Wyposażony jest w funkcję automatycznego czyszczenia, która uaktywnia się samoczynnie podczas jazdy. Czyszczenie odbywa się przez spalenie cząstek sadzy w wysokiej temperaturze. Procedura ta jest przeprowadzana automatycznie w określonych warunkach jezdnych i trwa maksymalnie 25 minut.

W trakcie czyszczenia filtra może wzrosnąć zużycie paliwa. Ponadto z układu wydechowego może się wydobywać nietypowy zapach i dym.



W niektórych sytuacjach, np. podczas pokonywania krótkich odcinków, samoistne oczyszczenie filtra nie jest możliwe.

Jeśli wymagane jest oczyszczenie filtra, a funkcja automatycznego czyszczenia nie zadziałała, będzie migać lampka kontrolna .

Więcej informacji ⇨ 145.

## Kluczyki, drzwi i szyby

Kluczyki, zamki .....	29
Drzwi .....	38
Zabezpieczanie samochodu .....	39
Lusterka zewnętrzne .....	42
Lusterka wewnętrzne .....	43
Szyby .....	44
Dach .....	47

## Kluczyki, zamki

### Kluczyki

#### Kluczyki zapasowe

Numer kluczyka jest podany na Karcie pojazdu lub na oddzielnym identyfikatorze.

Ponieważ kluczyk stanowi część układu immobilizera, przy zamawianiu zamiennika należy podać numer kluczyka oryginalnego.

Wymieniając kluczyki elektroniczne systemu Open&Start, należy dostarczyć je do przedstawiciela firmy w celu ich przeprogramowania.

Zamki ⇨ 215, system Open&Start, kluczyk elektroniczny ⇨ 31.

### Kluczyk składany



Nacisnąć przycisk, aby wysunąć kluczyk. W celu złożenia kluczyka, najpierw nacisnąć przycisk.

### Karta pojazdu

Karta pojazdu zawiera informacje dotyczące zabezpieczeń samochodu i dlatego powinna być przechowywana w bezpiecznym miejscu.

Przy oddawaniu samochodu do warsztatu należy dostarczyć także Kartę pojazdu, ponieważ zawarte na niej dane są wymagane do szeregu czynności.

## Za pomocą nadajnika zdalnego sterowania

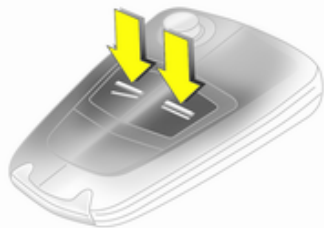

17029 T

Umożliwia obsługę:

- centralnego zamka,
- zabezpieczenia przed kradzieżą,
- autoalarmu,
- elektrycznie otwieranych szyb.

Zasięg nadajnika wynosi ok. 5 metrów. Na zasięg mogą mieć wpływ czynniki zewnętrzne. Zdziałanie jest potwierdzone mignięciem światel awaryjnych.

Z nadajnikiem należy obchodzić się ostrożnie, chronić go przed wilgocią i wysoką temperaturą oraz nie używać bez potrzeby.

### Usterka

Jeśli uruchomienie centralnego zamka za pomocą nadajnika zdalnego sterowania nie jest możliwe, może to być spowodowane następującymi przyczynami:

- został przekroczony zasięg nadajnika,
- rozładowała się bateria w nadajniku,
- nadajnika często i wielokrotnie używano poza zasięgiem odbioru (wymagana będzie ponowna synchronizacja),
- doszło do przeciążenia centralnego zamka w wyniku jego wielokrotnego włączania

i wyłączania w krótkich odstępach czasu (zasilanie zostaje wówczas na krótko odłączone),

- wystąpiły zakłócenia spowodowane silniejszymi falami radiowymi pochodzącymi z innych źródeł.

Odblokowanie zamków ⇨ 34.

### Wymiana baterii nadajnika zdalnego sterowania

Baterię należy wymienić na nową od razu, jak tylko zaczniesz maleć zasięg nadajnika.

Zużytych baterii i akumulatora nie należy wyrzucać wraz z innymi odpadami domowymi. Wymagane jest dostarczenie tych odpadów do odpowiedniego punktu zbiórki.

### Kluczyk składany

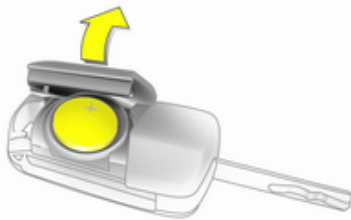

17031 T

Rozłożyć kluczyk i otworzyć obudowę. Wymienić baterię, zwracając uwagę na ułożenie biegunów (użyć baterii typu CR 2032). Zamknąć obudowę i przeprowadzić synchronizację.

### Kluczyk jednoczęściowy

Wymianę baterii zlecić warsztatowi.

### Synchronizowanie nadajnika

Po wymianie baterii odblokować drzwi, przekręcając kluczyk w zamku drzwi kierowcy. Zsynchronizowanie nadajnika zdalnego sterowania następuje po włączeniu zapłonu.

### Ustawienia zapisywane

Podczas blokowania zamków samochodu następujące ustawienia są automatycznie zapisywane w pamięci jako ustawienia przypisane do użytego kluczyka:

- elektroniczny układ sterowania klimatyzacji,
- Info-Display,
- system audio-nawigacyjny,
- podświetlenie wskaźników.

Użycie danego kluczyka do odblokowania zamków samochodu spowoduje automatyczne przywrócenie zapisanych ustawień.

### System Open&Start



17377 T

System ten eliminuje konieczność użycia tradycyjnego kluczyka do obsługi:

- centralnego zamka,
- zabezpieczenia przed kradzieżą,
- autoalarmu,
- elektrycznie otwieranych szyb,
- układu zapłonowego i rozrusznika.

Wystarczy, aby kierowca posiadał kluczyk elektroniczny.

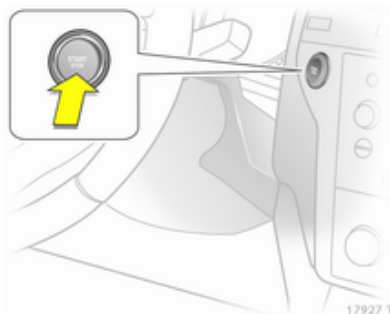

Nacisnąć przycisk **Start/Stop**. Spowoduje to włączenie zapłonu. Następnie zostanie wyłączony immobilizer i zwolniona blokada kierownicy.

Aby uruchomić silnik, należy nacisnąć i przytrzymać przycisk **Start/Stop**, naciskając jednocześnie pedał hamulca i sprzęgła.

Automatyczna skrzynia biegów: Silnik można uruchomić tylko, gdy dźwignia zmiany biegów znajduje się w położeniu **P** lub **N**.

Silnik i zapłon wyłączają się po ponownym naciśnięciu przycisku **Start/Stop**. Samochód musi być unieruchomiony. Jednocześnie włączony zostaje immobilizer.

Jeśli wyłączono zapłon, a samochód jest unieruchomiony, po otwarciu lub zamknięciu drzwi po stronie kierowcy automatycznie włącza się blokada kierownicy.

Lampka kontrolna  103.

### Uwaga

Nie należy umieszczać elektronicznego kluczyka w przestrzeni bagażowej lub przed wyświetlaczem informacyjnym (Info-Display).

Warunkiem poprawnego działania systemu jest utrzymywanie w czystości czujników w klamkach drzwi.

W przypadku rozładowania baterii nie można zwolnić blokady kolumny kierownicy, w związku z czym zabronione jest holowanie samochodu, a także uruchamianie go przez holowanie lub za pomocą przewodów rozruchowych.

### Nadajnik zdalnego sterowania

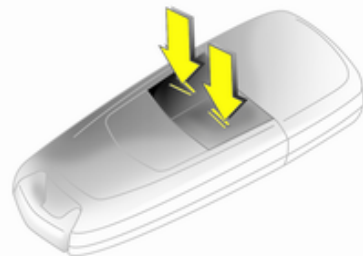

Z kluczykiem elektronicznym jest zintegrowany nadajnik zdalnego sterowania.

## Obsługa w trybie awaryjnym

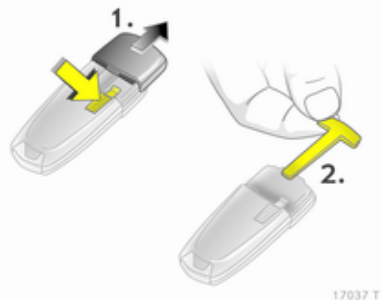

W przypadku awarii nadajnika zdalnego sterowania drzwi po stronie kierowcy można zablokować lub odblokować za pomocą kluczyka awaryjnego znajdującego się w kluczyku elektronicznym: nacisnąć mechanizm blokujący i przesunąć pokrywę, delikatnie ją naciskając. Następnie wysunąć kluczyk na zewnątrz zagłębienia i wyjąć go.

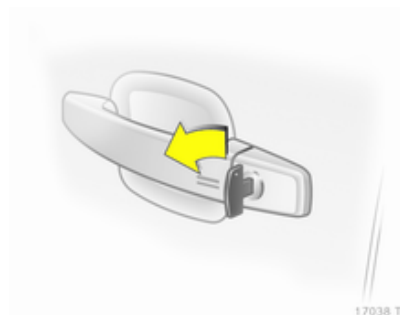

Za pomocą kluczyka awaryjnego można zablokować i odblokować tylko drzwi po stronie kierowcy. Odblokowywanie wszystkich zamków samochodu ⇨ 34. W wersjach z autoalarmem odblokowanie zamków może spowodować uaktywnienie sygnału alarmowego. Alarm można zdezaktywować, włączając zapłon.

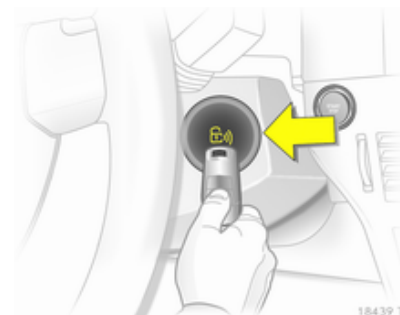

Przytrzymać kluczyk elektroniczny w oznaczonym miejscu i nacisnąć przycisk **Start/Stop**.

W celu wyłączenia silnika nacisnąć przycisk **Start/Stop** i przytrzymać go przez co najmniej 2 sekundy.

Drzwi kierowcy zablokować przy użyciu kluczyka awaryjnego. Blokowanie wszystkich zamków samochodu ⇨ 34.

Takie rozwiązanie należy stosować tylko w nagłych wypadkach. Należy skorzystać z pomocy warsztatu.

## Wymiana baterii w kluczyku elektronicznym



Gdy system nie działa prawidłowo lub zasięg odbioru jest coraz krótszy, należy niezwłocznie wymienić baterię. Konieczność wymiany baterii jest sygnalizowana przez pojawienie się wskazania **InSP3** na wyświetlaczu serwisowym lub, w samochodach z układem kontrolnym, przez stosowny komunikat na wyświetlaczu informacyjnym Info-Display ↗ 113.

Zużytych baterii i akumulatora nie należy wyrzucać wraz z innymi odpadami domowymi. Wymagane jest dostarczenie tych odpadów do odpowiedniego punktu zbiórki.



W celu wymiany baterii nacisnąć mechanizm blokujący i przesunąć pokrywkę, delikatnie ją naciskając. Następnie odwrócić kluczyk i zdjąć drugą pokrywkę.

Wymienić baterię, zwracając uwagę na ułożenie biegunów (użyć baterii typu CR 2032). Założyć osłonki.

## Synchronizowanie nadajnika

Nadajnik zdalnego sterowania synchronizuje się automatycznie podczas każdej procedury uruchamiania.

## Usterka

Jeśli centralny zamek nie działa lub nie można uruchomić silnika, przyczyną może być jedna z następujących sytuacji:

- wystąpiła usterka w układzie zdalnego sterowania ↗ 30,
- kluczyk elektroniczny znajduje się poza zasięgiem odbioru.

Aby rozwiązać ten problem, należy umieścić kluczyk elektroniczny w innym miejscu.

## Centralny zamek

Służy do odblokowywania i zablokowania zamków drzwi, przedziału bagażowego oraz klapki wlewu paliwa.

Pociągnięcie za wewnętrzną klamkę drzwi powoduje odblokowanie zamków samochodu i otwarcie danych drzwi.

#### Uwaga

W razie wypadku następuje automatyczne odblokowanie zamków samochodu.

### Odblokowanie zamków

#### Nadajnik zdalnego sterowania

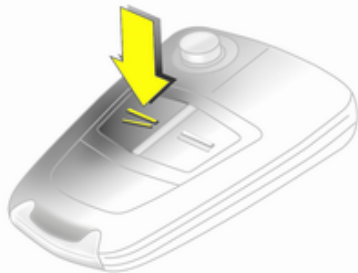

16968 T

Nacisnąć przycisk .

#### Za pomocą kluczyka elektronicznego

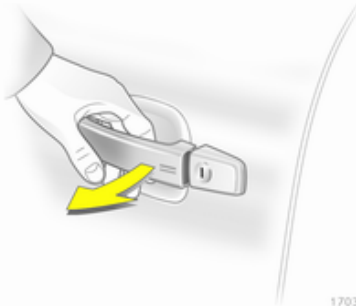

17032 T

Pociągnąć klamkę drzwi lub nacisnąć przycisk pod listwą dolną na tylnej klapie.

Elektroniczny kluczyk musi znajdować się na zewnątrz samochodu, w promieniu około 1 metra.

#### Zablokowanie zamków

Zamknąć drzwi, przedział bagażowy i klapkę wlewu paliwa. Jeśli drzwi kierowcy nie zostaną prawidłowo zamknięte, centralny zamek nie zadziała.

#### Nadajnik zdalnego sterowania



17042 T

Nacisnąć przycisk .

#### Za pomocą kluczyka elektronicznego

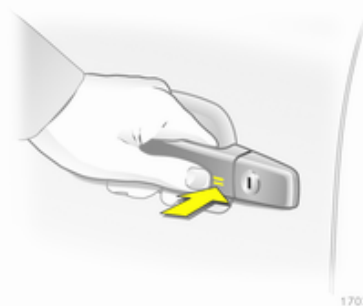

17034 T

Dotknięcie czujnika w klamce dowolnych drzwi przednich.

Elektroniczny kluczyk musi znajdować się na zewnątrz samochodu, w promieniu około 1 metra. Ponadto w samochodzie nie może być żadnego innego elektronicznego kluczyka.

Zamki samochodu można będzie ponownie odblokować po upływie 2 sekund. W tym czasie można sprawdzić, czy blokada zadziałała.

#### Uwaga

Zamki samochodu nie są automatycznie blokowane.

### Przycisk centralnego zamka

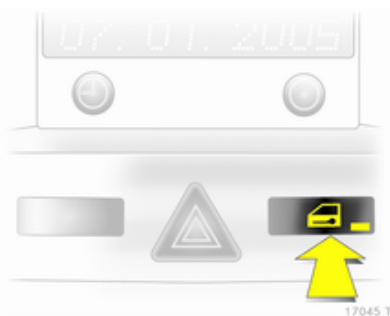

Nacisnąć przycisk : drzwi zostaną zablokowane lub odblokowane.

Dioda LED w przycisku  świeci się przez około 2 minuty po zablokowaniu za pomocą nadajnika zdalnego sterowania.

Jeśli podczas jazdy zamki drzwi zostaną zablokowane od wewnątrz za pomocą przycisku centralnego zamka, dioda będzie świecić stale.

### Usterka w układzie zdalnego sterowania lub elektronicznego kluczyka

#### Odblokowanie zamków

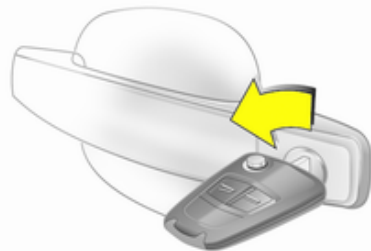

Przekręcić do oporu kluczyk (lub kluczyk awaryjny  31) w zamku drzwi kierowcy. Po otwarciu drzwi kierowcy odblokowane zostaną wszystkie zamki.

### Zablokowanie zamków

Zamknąć drzwi kierowcy, otworzyć drzwi pasażera, nacisnąć przycisk centralnego zamka . Zamki samochodu zostaną zablokowane. Następnie zamknąć drzwi pasażera.

### Usterka centralnego zamka

#### Odblokowanie zamków

Przekręcić do oporu kluczyk (lub kluczyk awaryjny ⇨ 31) w zamku drzwi kierowcy. Pozostałe drzwi można otworzyć przez pociągnięcie klamki wewnętrznej (jeśli nie włączono wcześniej zabezpieczenia przed kradzieżą). Pokrywa bagażnika i klapka wlewu paliwa pozostają zablokowane. W celu wyłączenia zabezpieczenia przed kradzieżą należy włączyć zapłon ⇨ 39.

### Zablokowanie zamków

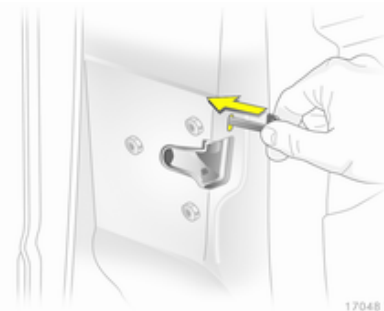

Wsunąć kluczyk (lub kluczyk awaryjny ⇨ 31) w otwór nad zamkiem po wewnętrznej stronie drzwi i docisnąć go w celu zablokowania zamków (rozlegnie się charakterystyczny dźwięk). Następnie zamknąć drzwi. Tę procedurę należy powtórzyć w odniesieniu do wszystkich drzwi. Drzwi kierowcy można również zablokować, korzystając z kluczyka. Klapki wlewu paliwa i klapy tylnej nie można zablokować.

### Blokada dziecięca drzwi

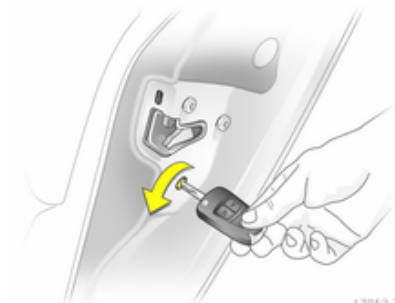

#### Ostrzeżenie

Blokadę tylnych drzwi należy uruchamiać zawsze, gdy na fotelach tylnych są przewożone dzieci.

Za pomocą kluczyka lub odpowiedniego śrubokręta ustawić blokadę w zamku drzwi tylnych w położeniu poziomym. Teraz otwarcie drzwi od wewnątrz nie będzie możliwe.

## Drzwi

### Przestrzeń bagażowa

#### Otwieranie

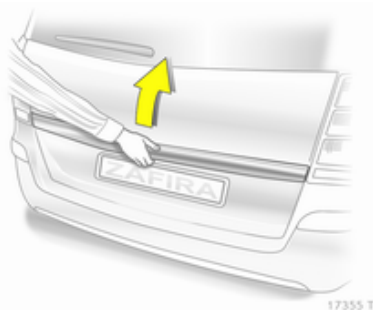

Nacisnąć przycisk pod listwą ozdobną.

#### ⚠ Ostrzeżenie

Nie wolno jeździć z otwartą lub uchyloną klapą tylną, np. przy przewożeniu dużych przedmiotów, gdyż wówczas trujące gazy spalinowe mogą przedostawać się do wnętrza samochodu.

#### Uwaga

Zamocowanie ciężkiego wyposażenia dodatkowego na klapie tylnej może spowodować, że nie będzie ona mogła utrzymać się w położeniu otwartym.

## Zamykanie

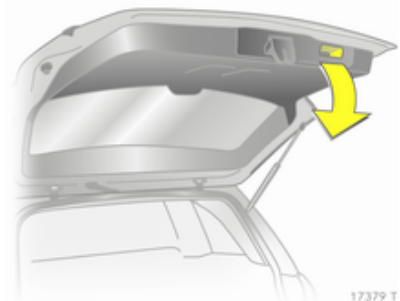

Pociągnąć klapę za uchwyt po wewnętrznej stronie.

Podczas zamykania klapy tylnej nie należy naciskać przycisku znajdującego się pod listwą ozdobną, ponieważ spowoduje to ponowne odblokowanie zamka.

## Zabezpieczanie samochodu

### Zabezpieczenie przed kradzieżą

#### ⚠ Ostrzeżenie

Nie uaktywniać blokady, gdy w samochodzie znajdują się pasażerowie! Otwarcie drzwi od wewnątrz nie będzie możliwe.

Uaktywnienie układu powoduje zablokowanie wszystkich drzwi w taki sposób, że nie ma możliwości ich otwarcia zarówno od zewnątrz, jak i od wewnątrz. Układ może być uaktywniony, tylko gdy zamknięte są wszystkie drzwi.

Jeśli zapłon był włączony, przed uaktywnieniem zabezpieczenia istnieje konieczność otwarcia i zamknięcia drzwi kierowcy.

Odblokowanie zamków samochodu powoduje zdezaktywowanie mechanicznego zabezpieczenia

przed kradzieżą. Zamków nie można jednak odblokować za pomocą przycisku centralnego zamka.

### Uaktywnianie zabezpieczenia za pomocą nadajnika zdalnego sterowania

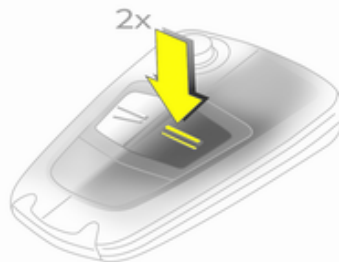

17043 T

Dwukrotnie nacisnąć przycisk  w ciągu 15 sekund.

### Uaktywnianie zabezpieczenia za pomocą elektronicznego kluczyka

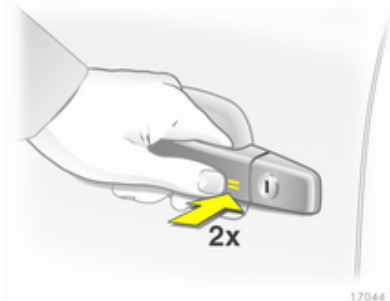

17044 T

Dwukrotnie w ciągu 15 sekund dotknąć czujnika w klamce dowolnych drzwi przednich.

Elektroniczny kluczyk musi znajdować się na zewnątrz samochodu, w promieniu około 1 metra.

### Autoalarm

Autoalarm stanowi część układu zabezpieczenia przed kradzieżą i funkcjonuje w połączeniu z nim.

Monitoruje:

- drzwi, pokrywę bagażnika, pokrywę silnika,
- kabinę,
- pochylenie samochodu, np. przy jego uniesieniu,
- zapłon.

### Włączanie

System włącza się przez naciśnięcie przycisku  nadajnika zdalnego sterowania lub dotknięcie czujnika w klamce przednich drzwi po zablokowaniu zamków.



### Uwaga

Zmiany wnętrza pojazdu, np. pokrowce foteli lub otwarte szyby, mogą ujemnie wpłynąć na funkcję monitorowania wnętrza.

### Uaktywnianie autoalarmu bez funkcji monitorowania wnętrza i pochylenia samochodu



Funkcję monitorowania wnętrza kabiny i pochylenia samochodu należy wyłączyć, gdy w pojeździe pozostają zwierzęta – ze względu na obecność w kabinie sygnałów ultradźwiękowych o dużym natężeniu oraz możliwość wyzwolenia alarmu. Funkcję tę wyłączyć również podczas transportu pojazdu promem lub pociągiem.

1. Zamknąć klapę bagażnika, pokrywę silnika i szyby.
2. Nacisnąć przycisk . Dioda LED w przycisku  będzie migać przez około 10 sekund.
3. Zamknąć drzwi.
4. Włączyć autoalarm. Zaświeci się dioda LED. Po upływie około 10 sekund oba zabezpieczenia zostaną uaktywnione. Dioda LED będzie migać do chwili zdezaktywowania autoalarmu.

### Dioda kontrolna (LED)



W ciągu pierwszych 10 sekund od uaktywnienia autoalarmu:

dioda	=	test, opóźnienie
świeci		włączenia
dioda	=	otwarte drzwi, pokrywa
szybko		bagażnika lub pokrywa
miga		komory silnika albo
		usterka układu

Po 10 sekundach od uaktywnienia autoalarmu:

dioda miga	=	autoalarm
powoli		aktywny
dioda świeci	=	wyłączanie
przez ok.		układu
1 sekundę		

W przypadku awarii skorzystać z pomocy warsztatu.

## Wyłączenie

Odblokowanie zamków samochodu wyłącza autoalarm.

## Sygnalizacja alarmu

Po uaktywnieniu alarmu włącza się sygnalizacja dźwiękowa (syrena) i wizualna (migające światła

awaryjne). Liczba sygnałów alarmowych i czas ich generowania są określone przepisami prawa.

Sygnał alarmu można wyłączyć, naciskając przycisk nadajnika zdalnego sterowania lub włączając zapłon.

Autoalarm można wyłączyć tylko poprzez naciśnięcie przycisku **=** lub włączenie zapłonu.

## Immobilizer

Układ immobilizera sprawdza, czy do uruchomienia silnika jest używany odpowiedni klucz. Silnik można uruchomić, gdy znajdujący się w kluczyku transponder zostanie rozpoznany.

Immobilizer włączy się automatycznie po wyjęciu kluczyka ze stacyjki lub gdy silnik zostanie wyłączony przez naciśnięcie przycisku **Start/Stop**.

Lampka kontrolna  ⇨ 99.

## Uwaga

Włączenie immobilizera nie powoduje zablokowania drzwi. Dlatego po opuszczeniu samochodu należy bezwzględnie zablokować zamki i uaktywnić autoalarm ⇨ 34, ⇨ 39.

## Lusterka zewnętrzne

### Wypukły kształt lusterek

Wypukłe lusterka zewnętrzne ograniczają zjawisko tzw. martwych stref. Takie ukształtowanie lusterka powoduje, że odbite w nim obiekty wydają się mniejsze, co niekorzystnie wpływa na możliwość oceny odległości.

### Elektryczna regulacja

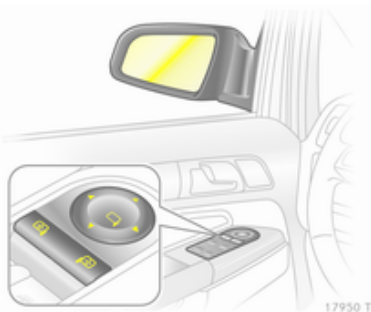

Najpierw należy wybrać żądane lusterko zewnętrzne, a następnie wyregulować jego położenie za pomocą przełącznika sterującego.

### Składanie



Ze względu na bezpieczeństwo pieszych, w przypadku uderzenia lusterka zewnętrzne składają się w swoich uchwytach. Lekkie pchnięcie obudowy lusterka powoduje jego powrót do położenia pierwotnego.

### Składanie ręczne

Lusterko zewnętrzne można złożyć, delikatnie naciskając zewnętrzną krawędź jego obudowy.

### Składanie elektryczne

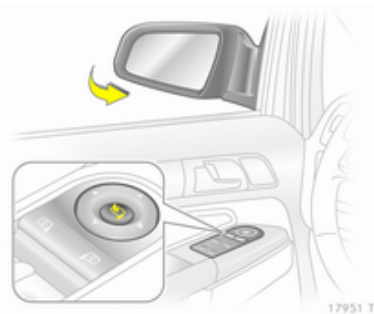

Nacisnąć przycisk . Spowoduje to złożenie obu lusterek zewnętrznych.

Ponownie nacisnąć przycisk : oba lusterka wrócą do położenia pierwotnego.

Jeśli jedno z elektrycznie składanych lusterek zostało rozłożone ręcznie, po naciśnięciu przycisku  zostanie rozłożone jedynie drugie lusterko.

## Podgrzewanie



Do jego włączenia służy przycisk .

Podgrzewanie działa tylko przy pracującym silniku i wyłącza się automatycznie po krótkim czasie.

## Lusterka wewnętrzne Ręczne przyciemnianie

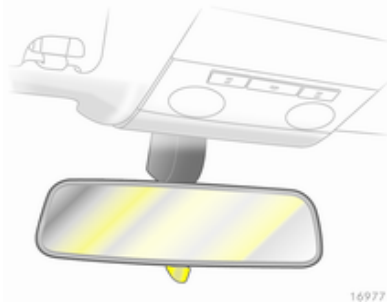

W celu zmniejszenia intensywności światła odbijającego się w lusterku zmienić położenie dźwigni znajdującej się w dolnej części lusterka.

## Automatycznie przyciemniane



Podczas jazdy nocą intensywność odbicia światła pojazdu jadącego z tyłu jest automatycznie zmniejszana.

## Szyby

### Szyby otwierane ręcznie

Szyby w drzwiach samochodu można opuszczać i podnosić przy użyciu korbki.

### Szyby otwierane elektrycznie

#### ⚠ Ostrzeżenie

Przy zamykaniu szyb należy zachować ostrożność. Istnieje niebezpieczeństwo odniesienia obrażeń ciała, zwłaszcza u dzieci.

Gdy na tylnych fotelach znajdują się dzieci, należy włączyć blokadę elektrycznego otwierania szyb.

Podczas zamykania szyb uważnie je obserwować, zwracając uwagę, aby nic nie zostało przez nie przykleśczone.

Szyby otwierane elektrycznie można obsługiwać:

- przy włączonym zapłonie,
- w ciągu 5 minut od wyłączenia zapłonu,
- w ciągu 5 minut od obrócenia kluczyka zapłonu w położenie 1.

W przypadku otwarcia drzwi kierowcy tryb gotowości mechanizmu po wyłączeniu zapłonu zostaje anulowany.



17429 T

Aby opuścić lub podnieść szybę, użyć przełączników sterujących.

W samochodach z funkcją automatycznego otwierania/zamykania, powtórne pociągnięcie lub naciśnięcie przełącznika powoduje zatrzymanie bieżącej czynności układu.

### Mechanizm zabezpieczający

Jeśli podczas automatycznego zamykania szyba napotka opór w górnej połowie okna, natychmiast zatrzyma się i ponownie opuści.

W razie trudności z podniesieniem szyby (spowodowanej np. jej oblodzeniem) użyć odpowiedniego przełącznika kilkakrotnie, tak aby szyba zamykała się etapami.

## Blokada szyb w drzwiach tylnych



17431 T

Do aktywacji lub dezaktywacji przełączników sterujących szyb w drzwiach tylnych służy przełącznik .



## Otwieranie i zamykanie szyb z zewnątrz

Szyby można obsługiwać zdalnie, z zewnątrz samochodu.

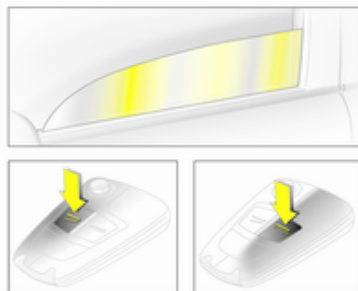
## Nadajnik zdalnego sterowania



17046 T

Nacisnąć i przytrzymać przycisk  lub , aż do otwarcia bądź zamknięcia wszystkich szyb.

## Za pomocą kluczyka elektronicznego

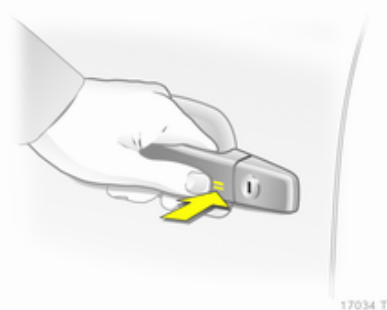

17034 T

W celu podniesienia szyb dotknąć czujnika w klamce drzwi i przytrzymać na nim palec do momentu całkowitego zamknięcia wszystkich szyb.

Elektroniczny kluczyk musi znajdować się na zewnątrz samochodu, w promieniu około 1 metra.

### Przeciążenie układu

W przypadku wielokrotnego naciskania przełączników opuszczania/podnoszenia szyb w krótkich odstępach czasu, następuje chwilowe zablokowanie pracy elektrycznego układu sterowania szybami.

### Usterka

Jeśli szyb nie można opuszczać ani podnosić automatycznie, należy uaktywnić układ elektrycznego sterowania szybami w następujący sposób:

1. Zamknąć drzwi.
2. Włączyć zapłon.
3. Całkowicie zamknąć szybę i przytrzymać przełącznik w danym położeniu przez kolejnych 5 sekund.
4. Całkowicie otworzyć szybę i przytrzymać przełącznik w danym położeniu jeszcze przez 1 sekundę.
5. Czynność powtórzyć osobno dla każdej szyby.

### Ogrzewanie tylnej szyby



Do jego włączenia służy przycisk .

Podgrzewanie działa tylko przy pracującym silniku i wyłącza się automatycznie po krótkim czasie.

W niektórych wersjach silnikowych ogrzewanie szyby tylnej włącza się automatycznie podczas czyszczenia filtra cząstek stałych.

### Oslony przeciwsłoneczne

Oslony przeciwsłoneczne można odchylać do dołu i na bok, aby zapewnić kierowcy i pasażerowi podróżującemu z przodu ochronę przed oślepieniem.

Jeśli osłony przeciwsłoneczne posiadają wbudowane lusterka, podczas jazdy należy zamknąć osłony tych lusterek.

## Dach

### Szyberdach

Do środkowej części dachu nie należy przytwierdzać jakichkolwiek naklejek. Nie przykrywać samochodu pokrowcem brezentowym.

### Roleta przeciwsłoneczna

Roleta przeciwsłoneczna jest obsługiwana elektrycznie.

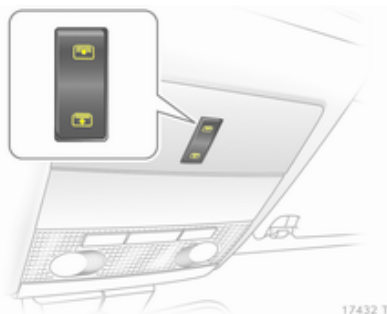

Nacisnąć przycisk ☀️, aby zwinąć roletę, lub ☀️, aby ją rozwinąć. W celu całkowitego rozwinięcia rolety nacisnąć i przytrzymać przycisk rozwijania.

## Fotele, elementy bezpieczeństwa

Zaglówki .....	48
Fotele przednie .....	50
Fotele tylne .....	54
Pasy bezpieczeństwa .....	59
Poduszki powietrzne .....	63
Foteliki dziecięce .....	69

### Zaglówki

#### Położenie

##### ⚠ Ostrzeżenie

Przed wyruszeniem w drogę należy odpowiednio wyregulować zagłówki.

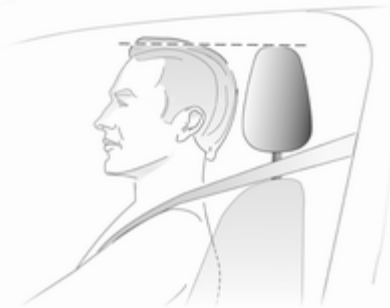

Górna krawędź zagłówka powinna znajdować się na wysokości górnej części głowy. Jeśli takie ustawienie nie jest możliwe, np. z powodu dużego wzrostu osoby, zagłówek

należy ustawić w najwyższym położeniu. Osoby niskie powinny ustawić zagłówek w najniższej pozycji.

#### Regulacja

#### Zaglówki z przyciskiem zwalniającym

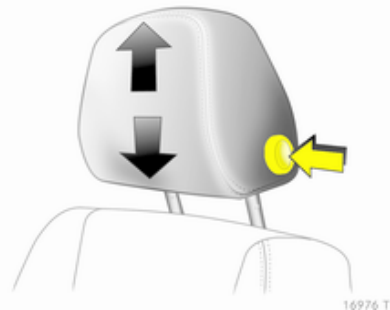

Nacisnąć przycisk zwalniający, ustawić wysokość zagłówka i zablokować.

### Zaglówki bez przycisku zwalnającego

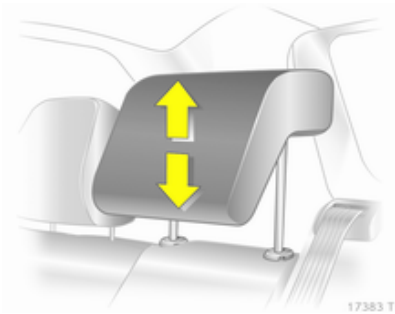

Pociągnąć zagłówek w górę lub wcisnąć zaczep w celu zwolnienia blokady i popchnąć zagłówek w dół.

### Aktywne zagłówki

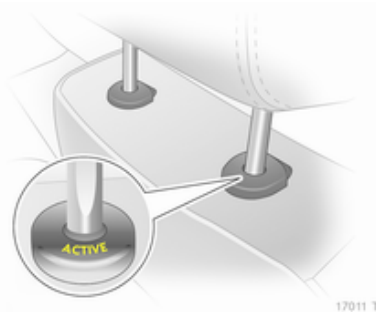

W przypadku uderzenia w tył samochodu aktywne zagłówki automatycznie przechylają się lekko w przód. Dzięki temu powstaje lepsze podparcie dla głowy i maleje ryzyko uszkodzenia kręgosłupa szyjnych.

Aktywne zagłówki można rozpoznać po napisie **ACTIVE** na kołnierzach prowadnic zagłówek.

#### **Uwaga**

Zatwierdzone do użytku wyposażenie dodatkowe może być zawieszane na zagłówku przedniego fotela pasażera, tylko jeśli fotel jest nieużywany.

### Wymowianie



Nacisnąć zaczepy i pociągnąć zagłówek w górę.

## Fotele przednie

### Pozycja fotela

#### ⚠ Ostrzeżenie

Przed wyruszeniem w drogę należy odpowiednio wyregulować fotele.



- Usiąść w fotelu w taki sposób, aby plecy były podparte na całej swojej długości. Przesunąć fotel kierowcy do przodu lub do tyłu tak, aby przy wciskaniu pedałów nogi było lekko

ugięte w kolanach. Przedni fotel pasażera należy odsunąć możliwie najdalej do tyłu.

- Usiąść w fotelu w taki sposób, aby plecy były podparte na całej swojej powierzchni. Ustawić oparcie fotela w taki sposób, aby po umieszczeniu rąk na kierownicy ramiona były lekko ugięte w łokciach. Podczas obracania koła kierownicy barki powinny stykać się z oparciem fotela. Oparcia nie należy odchyłać zanadto do tyłu. Maksymalny zalecany kąt nachylenia oparcia wynosi ok. 25 °.
- Ustawić koło kierownicy w optymalnym położeniu ⇨ 85.
- Wyregulować wysokość siedziska fotela w taki sposób, aby zapewnić sobie jak największe pole widzenia i aby móc swobodnie ogarnąć wzrokiem wszystkie wskaźniki i lampki kontrolne. Odległość pomiędzy głową a podsufitką powinna wynosić co najmniej około 15 cm. Uda powinny swobodnie spoczywać na siedzisku (nie mogą być w nie wciśnięte).
- Wyregulować zagłówki ⇨ 48.
- Ustawić odpowiednią wysokość zamocowania pasa bezpieczeństwa ⇨ 60.
- Ustawić odcinek siedziska, na którym opierają się uda, w taki sposób, aby pomiędzy krawędź fotela a miejsce zgięcia nóg w kolanach można było wsunąć dwa palce.
- Wyregulować podparcie odcinka lędźwiowego tak, aby kręgosłup był wygięty w naturalny sposób.

## Regulacja foteli

#### ⚠ Niebezpieczeństwo

Aby możliwe było bezpieczne napełnienie poduszki powietrznej, siedząc w fotelu, nie zbliżać się do kierownicy na odległość mniejszą niż 25 cm.

**⚠ Ostrzeżenie**

Nigdy nie regulować foteli podczas jazdy, ponieważ mogą się one wtedy przesuwać w niekontrolowany sposób.

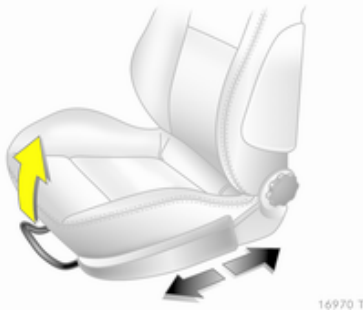
**Regulacja pozycji fotela**

Pociągnąć za uchwyt, przesunąć fotel, zwolnić uchwyt.

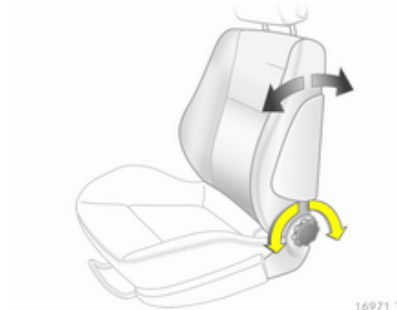
**Regulacja oparcia fotela**

Obrócić pokrętkę. Podczas regulacji nie wywierać nacisku na oparcie fotela.

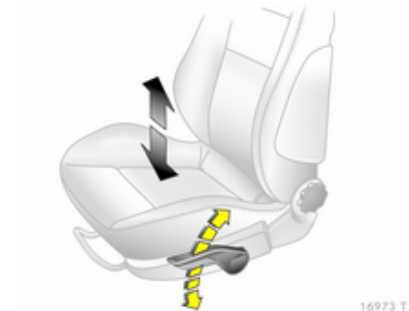
**Regulacja wysokości siedziska fotela**

Ustawić siedzisko na odpowiedniej wysokości, przemieszczając kilkakrotnie dźwignię w górę lub w dół.

W górę = podnoszenie siedziska  
W dół = opuszczanie siedziska

### Regulacja nachylenia fotela

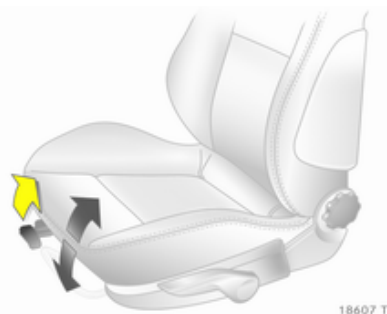

Pociągnąć dźwignię i ustawić nachylenie, zmieniając ułożenie ciała. Zwolnić dźwignię w celu zatrzaśnięcia fotela w wybranej pozycji.

### Podparcie odcinka lędźwiowego

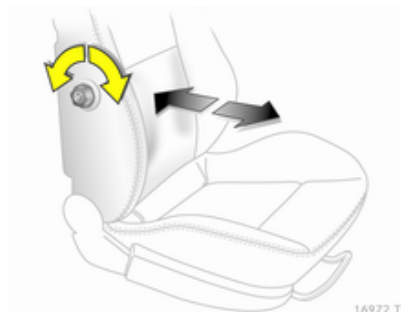

Obrócić pokrętło. Podczas regulacji nie wywierać nacisku na oparcie fotela.

### Regulacja podparcia ud

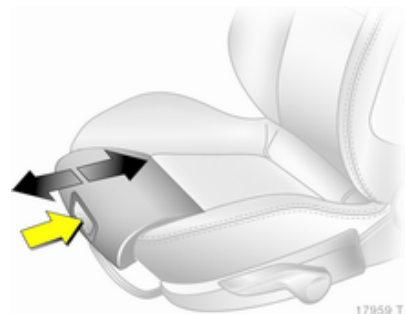

Wcisnąć przycisk i przesunąć w odpowiednie położenie odcinek siedziska, na którym opierają się uda.

## Składanie fotela



17076 T

Wcisnąć zagłówek do oporu.  
Przesunąć fotel w tył do oporu.  
Unieść dźwignię zwalniającą, złożyć oparcie do przodu i zablokować dźwignię.

W celu ponownego ustawienia oparcia w pozycji wyprostowanej unieść dźwignię zwalniającą i rozłożyć oparcie. Zablokowaniu oparcia w nowym położeniu towarzyszy charakterystyczny odgłos.

## Podłokietnik

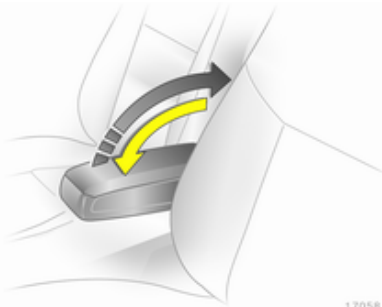

17058 T

Popchnąć uniesiony podłokietnik do tyłu, pokonując opór, a następnie rozłożyć.  
Podłokietnik można ustawić w różnych pozycjach.

## Ogrzewanie



17433 T

Włączyć zapłon i wybrać żądaną moc grzewczą, naciskając kilkakrotnie przycisk  odpowiadający danemu fotelowi. O aktualnie wybranym ustawieniu informuje lampka kontrolna w przycisku.

Osoby o wrażliwej skórze nie powinny korzystać z najwyższej mocy ogrzewania fotela przez dłuższy czas.

Podgrzewanie foteli działa, gdy pracuje silnik.

## Fotele tylne

### Fotele w drugim rzędzie

#### ⚠ Ostrzeżenie

Podczas regulacji foteli lub ich oparcie uważać na okolice zawiasów.

### Przesuwanie rzędu foteli

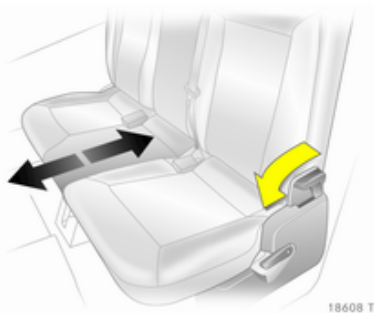

Popchnąć dźwignię zwalniającą do przodu i przesunąć fotele z drugiego rzędu w żądane położenie. Następnie

zwolnić dźwignię i zablokować fotele (będzie słychać charakterystyczny odgłos).

### Składanie i przesuwanie rzędu foteli do przodu

Wyjąć osłonę przestrzeni bagażowej, jeśli jest to potrzebne ⇨ 76.

Wcisnąć zagłówki do oporu ⇨ 48.

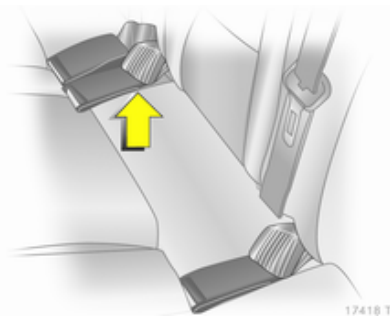

Schować zamki pasów bezpieczeństwa w kieszeniach kanapy.



Opuścić dźwignię zwalniającą **1**, obrócić siedziska w górę i zablokować je w położeniu pionowym.

Opuścić dźwignie zwalniające **2** po obu stronach, ustawić oparcia w pozycji wyprostowanej i zablokować je w tym położeniu.

Pociągnąć za dźwignię za oparciem środkowym, ustawić oparcie w pozycji wyprostowanej i zablokować je w tym położeniu.

Nacisnąć dźwignię zwalniającą **3**, przesunąć całą kanapę do oporu w przód i zablokować ją w tym położeniu.

W celu ustawienia foteli w pierwotnym położeniu nacisnąć dźwignię zwalniającą **3** i przesunąć całą kanapę do tyłu. Następnie ustawić żądany kąt nachylenia oparcia i użyć dźwigni zwalniającej **1** do opuszczenia siedzisk. W każdym przypadku zablokowaniu fotela lub oparcia w odpowiednim położeniu musi towarzyszyć charakterystyczny odgłos.

### Regulacja pochylenia oparc skrajnych foteli

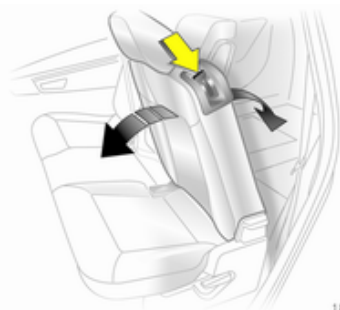

18609 T

Opuścić dźwignię zwalniającą, ustawić oparcie w jednym z dwóch dostępnych położenia, a następnie zwolnić dźwignię i zablokować oparcie.

#### **⚠ Ostrzeżenie**

Pasażerów można przewozić wyłącznie na fotelach, których oparcia są pochylone w tył i zablokowane.

#### **⚠ Ostrzeżenie**

Samochód można prowadzić wyłącznie wtedy, gdy oparcia są prawidłowo zablokowane. W przeciwnym razie występuje niebezpieczeństwo obrażeń ciała lub uszkodzenia ładunku lub pojazdu w momencie gwałtownego hamowania lub kolizji.

### Składanie oparc skrajnych foteli

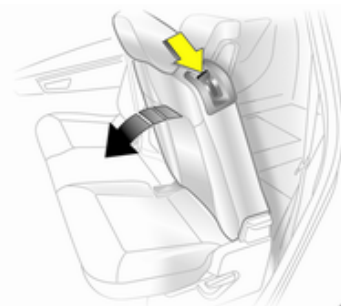

17368 T

Wyjąć osłonę przestrzeni bagażowej, jeśli jest to potrzebne ⇨ 76.

Wcisnąć zagłówki do oporu ⇨ 48.

Schować zamki pasów bezpieczeństwa w kieszeniach kanapy.

Opuścić dźwignię zwalniającą i ustawić oparcie w pozycji pionowej lub w taki sposób, aby było pochylone w przód lub opierało się na siedzisku fotela. Następnie zablokować oparcie w nowym położeniu.

W celu rozłożenia oparcia nacisnąć dźwignię zwalnającą i zablokować oparcie w wybranym położeniu.

### Składanie oparcia środkowego fotela

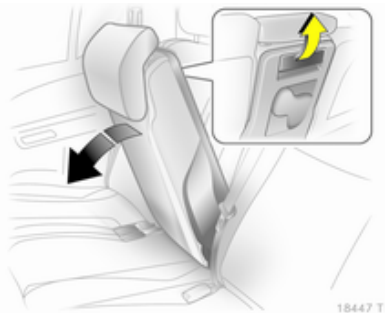

18447 T

Wcisnąć zagłówek środkowy do oporu ↻ 48.

Schować zamki pasów bezpieczeństwa w kieszeniach kanapy.

Pociągnąć za dźwignię znajdującą się za oparciem i ustawić oparcie w pozycji pionowej lub w taki sposób,

aby opierało się na siedzisku fotela. Następnie zablokować oparcie w nowym położeniu.

W celu ustawienia oparcia w pierwotnym położeniu pociągnąć za dźwignię i wyprostować, a następnie zablokować oparcie.

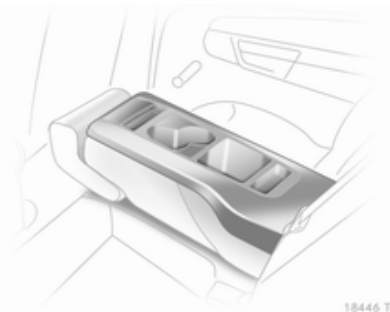

18446 T

Oparcie fotela środkowego może być używane jako podłokietnik, gdy jest złożone. Zawiera ono uchwyty na napoje i schowki.

### Fotele w trzecim rzędzie

#### ⚠ Ostrzeżenie

Podczas rozkładania lub składania foteli, nie zbliżać dłoni w okolice zawiasów.

### Rozkładanie foteli

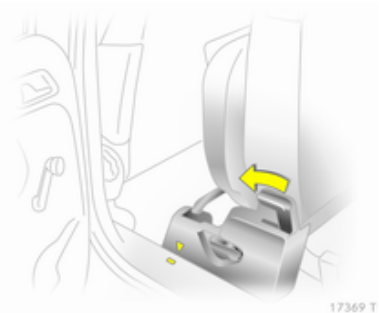

17369 T

Zdjąć osłonę podłogową i osłonę przestrzeni bagażowej ↻ 77.

Popchnąć dźwignię do przodu i przesunąć fotele z drugiego rzędu w przód tak, aby znalazły się przy oznaczeniu.

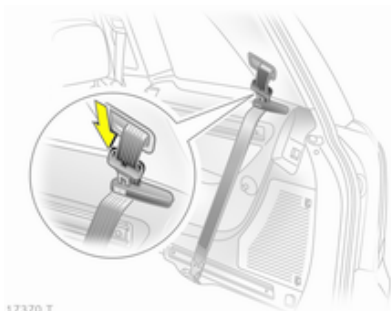

Poprowadzić pasy bezpieczeństwa przez odpowiednie uchwyty i umieścić w uchwytach klamry pasów.

### **⚠ Ostrzeżenie**

Przed rozłożeniem foteli wymagane jest wysunięcie z prowadnic bocznych wszelkich zamontowanych w nich elementów oraz przytwierdzenie pasów bezpieczeństwa do zaczepów w podłodze - w taki sposób, aby pasy nie były poskręcane.



Wyciągnąć fotel z przestrzeni bagażowej, ciągnąc za uchwyt.



Pociągnąć fotel do tyłu tak, aby ustawić go w położeniu pionowym i zablokować (rozlegnie się charakterystyczny odgłos). Podeprzeć górną część oparcia dłonią.

Przesunąć fotele z drugiego rzędu w żądane położenie, a następnie je zablokować.

Pasy bezpieczeństwa ⇨ 60.

Zamocować osłonę przestrzeni bagażowej za trzecim rzędem foteli ⇨ 76.

### **Składanie foteli**

Zdjąć osłonę przestrzeni bagażowej ⇨ 76.

Popchnąć dźwignię do przodu i przesunąć fotele z drugiego rzędu w przód tak, aby znalazły się przy oznaczeniu.

Nacisnąć blokadę zagłówka fotela z trzeciego rzędu i popchnąć zagłówki w dół do oporu.

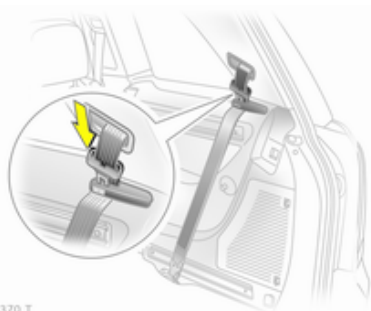

17370 T

Poprowadzić pasy bezpieczeństwa przez odpowiednie uchwyty i umieścić w uchwytach klamry pasów.

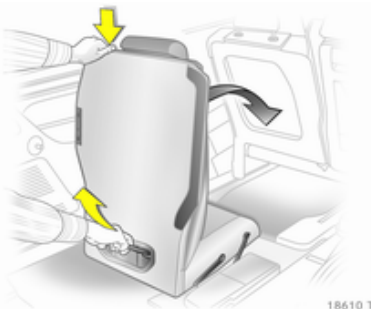

18610 T

Stanąc za samochodem, nacisnąć przycisk na górze oparcia fotela i złożyć oparcie. Złapać za uchwyt fotela, odciągnąć fotel do tyłu (jednocześnie go unosząc), a następnie popchnąć go do przodu tak, aby schował się w podłodze przestrzeni bagażowej. Przez cały czas należy trzymać fotel za uchwyt.

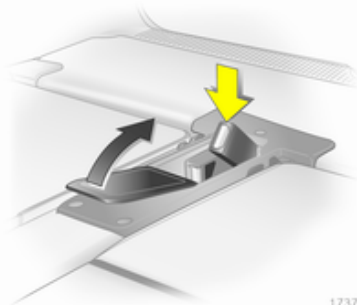

17374 T

Wcisnąć zamki pasów bezpieczeństwa we wnękę w podłodze i zamknąć pokrywę.

Zamocować tylną osłonę podłogową i osłonę przestrzeni bagażowej  
 ⇨ 77, ⇨ 76.

Przesunąć fotele z drugiego rzędu w żądane położenie, a następnie je zablokować.

## Pasy bezpieczeństwa



Ze względu na bezpieczeństwo pasażerów pasy bezpieczeństwa są blokowane podczas działania dużych sił związanych z przyspieszaniem i hamowaniem samochodu.

### ⚠ Ostrzeżenie

Pasy bezpieczeństwa należy zapinać przed każdą jazdą.

Osoby bez zapiętych pasów bezpieczeństwa w razie wypadku narażają na ciężkie obrażenia nie tylko siebie, lecz również innych pasażerów oraz kierowcę.

Każdy pas bezpieczeństwa przeznaczony jest wyłącznie dla jednej osoby. Z pasów nie mogą korzystać osoby poniżej 12 roku życia lub o wzroście nieprzekraczającym 150 cm. Foteliki dziecięce ⇨ 69.

Okresowo sprawdzać stan i działanie wszystkich elementów pasów bezpieczeństwa.

Uszkodzone elementy pasów bezpieczeństwa należy wymienić. Po wypadku należy wymienić w warsztacie pasy bezpieczeństwa i napinacze pasów.

### Uwaga

Uważać, aby nie uszkodzić lub nie przykleścić taśmy pasa bezpieczeństwa obuwiami lub przedmiotami o ostrych krawędziach. Ponadto nie wolno dopuścić do zanieczyszczenia mechanizmów zwijających.

Lampka kontrolna pasa bezpieczeństwa 🚗 ⇨ 97.

### Ograniczniki siły napięcia pasów bezpieczeństwa

W razie kolizji nacisk pasów bezpieczeństwa foteli przednich na ciało jest zmniejszany dzięki stopniowemu rozwinięciu pasów w odpowiednim momencie.

## Napinacze pasów bezpieczeństwa

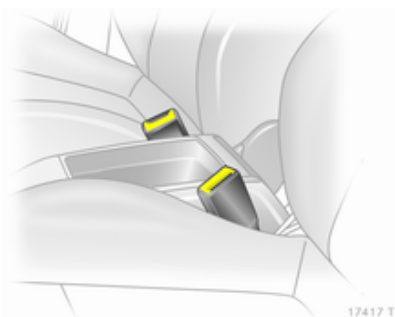

W razie zderzenia czołowego lub przy uderzeniu w tył samochodu z określoną siłą, pasy bezpieczeństwa przednich foteli są napinane.

### ⚠ Ostrzeżenie

Nieprawidłowe obchodzenie się z pasami bezpieczeństwa (np. demontaż lub montaż pasów) może spowodować wyzwolenie napinaczy.

Uaktywnienie napinaczy pasów bezpieczeństwa jest sygnalizowane świeceniem się lampki kontrolnej  ↪ 97.

Uaktywnione napinacze należy wymienić w warsztacie. Napinacze pasów bezpieczeństwa mogą zostać użyte tylko raz.

### Uwaga

W pobliżu napinaczy pasów bezpieczeństwa nie wolno montować ani umieszczać jakichkolwiek akcesoriów czy przedmiotów, mogących zakłócić pracę napinaczy. Zabronione jest także dokonywanie jakichkolwiek modyfikacji napinaczy, ponieważ wiąże się to z ryzykiem unieważnienia homologacji typu pojazdu.

## Trzypunktowe pasy bezpieczeństwa

### Zapinanie

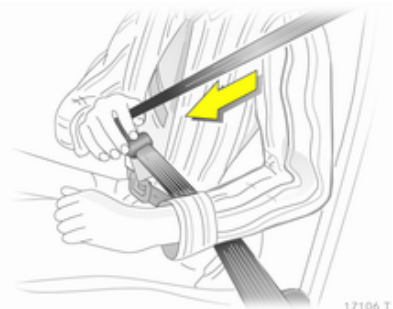

Wysunąć pas ze zwijacza, poprowadzić go przy ciele w taki sposób, aby nie był skręcony, a następnie zatrzasnąć klamrę w zamku. Podczas jazdy należy regularnie napinać część biodrową pasa, ciągnąc za jego odcinek barkowy.

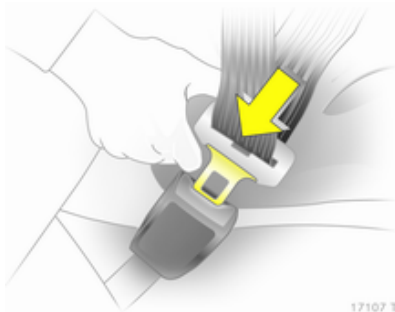

Zarówno zbyt luźne, jak i zbyt grube ubrania uniemożliwiają ściśle przyleganie pasa bezpieczeństwa do ciała. Pod pasem bezpieczeństwa nie powinny znajdować się jakiegokolwiek przedmioty, np. torebka czy telefon komórkowy.

### **⚠ Ostrzeżenie**

Pas nie może uciskać twardych ani kruchych przedmiotów znajdujących się w kieszeniach ubrania.

### Regulacja wysokości

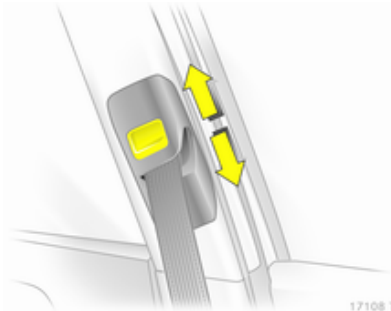

1. Częściowo wyciągnąć pas z mechanizmu zwijającego.
2. Nacisnąć przycisk.
3. Wyregulować wysokość pasa i zablokować.

Wysokość zamocowania pasa należy wyregulować tak, aby pas spoczywał na barku. Nie może on spoczywać na szyi ani na ramieniu.

Nie regulować wysokości zamocowania pasa podczas jazdy.

### Odpinanie



W celu odpięcia pasa nacisnąć czerwony przycisk na zamku pasa.

### **Pasy bezpieczeństwa foteli w drugim rzędzie**

Pas bezpieczeństwa środkowego fotela można wyciągnąć z mechanizmu zwijającego tylko wtedy, gdy oparcie jest zablokowane w położeniu najbardziej odchylonym do tyłu.

### Pasy bezpieczeństwa foteli w trzecim rzędzie

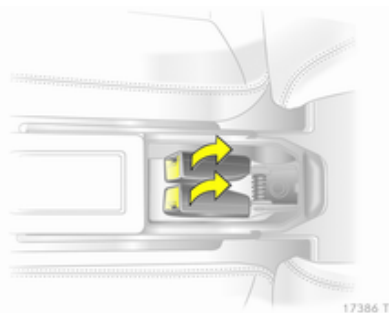

17386 T

Otworzyć pokrywę w podłodze między siedzeniami i wyciągnąć zamki pasów bezpieczeństwa.

Wyjąć klamrę i taśmę pasa z uchwytu.

#### **⚠ Ostrzeżenie**

Zapięty pas bezpieczeństwa nie może przebiegać przez uchwyt pasów.

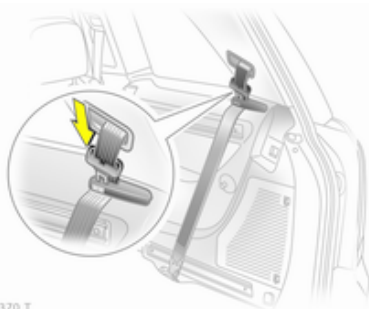

17370 T

Jeśli pasy bezpieczeństwa nie będą używane, ich taśmy należy przeciągnąć przez uchwyty boczne; w uchwytach należy także zaczepić klamry pasów.

#### **Odlączone pasy bezpieczeństwa foteli w trzecim rzędzie**

Odlączone pasy bezpieczeństwa są oznaczone etykietą informacyjną.

W celu uzyskania dostępu do prowadnic bocznych można odłączyć pasy bezpieczeństwa od zaczepów w podłodze.

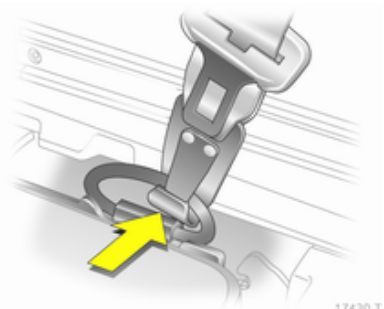

17420 T

Wcisnąć blokadę sprężynującą i odłączyć pas od zaczepu w podłodze.

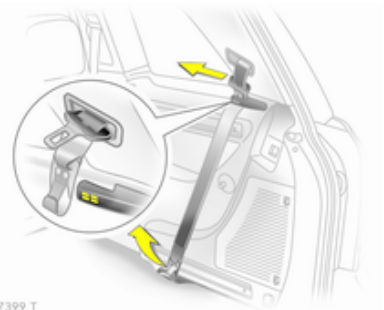

17399 T

Zwinąć pas i przytwierdzić jego dolną klamrę do zaczepu magnetycznego.

W celu ponownego podłączenia pasa odłączyć jego klamrę od zaczepu magnetycznego, wcisnąć blokadę sprężynującą i zamocować dolną klamrę w zaczepie w podłodze. Pas nie może być poskręcany. Dolna klamra pasa musi zostać prawidłowo zamocowana w zaczepie pasa za pomocą blokady sprężynującej.

#### **Uwaga**

Dolną klamrę można mocować wyłącznie do odpowiedniego zaczepu w podłodze.

Zaczepów tych oraz pasów bezpieczeństwa nie wolno używać do mocowania bagażów.

### **Prawidłowy sposób zapinania pasa przez kobiety w ciąży**



#### **⚠ Ostrzeżenie**

Biodrową część pasa należy poprowadzić jak najniżej na poziomie miednicy, tak aby pas nie uciskał na brzuch.

### **Poduszki powietrzne**

W samochodzie zamontowano kilka niezależnych od siebie rodzajów poduszek powietrznych.

Poduszki wypełniają się gazem w ciągu kilku milisekund. Bardzo szybko następuje też ich opróżnienie, wskutek czego w trakcie kolizji trudno zauważyć moment, w którym są wypełnione.

#### **⚠ Ostrzeżenie**

Przy niewłaściwym postępowaniu może nastąpić nagle zadziałanie poduszek powietrznych.

**Uwaga**

Elektroniczne moduły sterujące poduszek powietrznych i napinaczy pasów bezpieczeństwa znajdują się wewnątrz konsoli środkowej.

Dlatego w pobliżu tej konsoli nie wolno umieszczać jakichkolwiek przedmiotów wytwarzających pole magnetyczne.

Na osłonach poduszek powietrznych nie wolno umieszczać jakichkolwiek naklejek ani żadnych innych przedmiotów.

Każda poduszka powietrzna działa tylko raz. Poduszki, które zostały napełnione, należy niezwłocznie wymienić w warsztacie. Ponadto konieczna może być wymiana kierownicy, deski rozdzielczej, elementów jej poszycia, uszczelek drzwiowych, klamek i foteli.

Zabronione jest dokonywanie jakichkolwiek modyfikacji układów poduszek powietrznych, ponieważ wiąże się to z ryzykiem unieważnienia homologacji typu pojazdu.

Uchodzący z wypełnionych poduszek powietrznych gorący gaz może powodować oparzenia.

Lampka kontrolna  poduszek powietrznych ⇨ 97.

**Czołowe poduszki powietrzne**

17111 T

W samochodzie mogą być zamontowane dwie czołowe poduszki powietrzne: jedna w kole kierownicy, a druga w desce rozdzielczej. Miejsca, w których je zamontowano, są oznaczone napisem **AIRBAG**.



17118 T

Ponadto na boku deski rozdzielczej znajduje się naklejka ostrzegawcza (widoczna po otwarciu przednich drzwi pasażera).

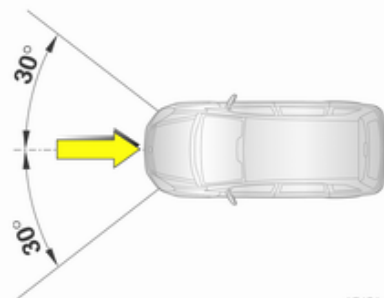

17421 T

Czołowe poduszki powietrzne są napełniane gazem w razie wypadku. Ich uaktywnienie jest zależne od siły oraz miejsca uderzenia. Aby poduszki zadziałały, musi być włączony zapłon.

System rozpoznawania obciążenia fotela ⇨ 68. Fotelik dziecięcy z transponderem ⇨ 72.

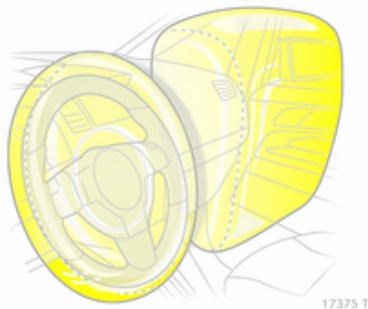

Podczas zderzenia kierowca i pasażer z przodu przemieszczają się do przodu w sposób ograniczony, dzięki czemu ryzyko odniesienia obrażeń górnej części ciała i głowy jest znacznie mniejsze.

### ⚠ Ostrzeżenie

Poduszki zapewniają optymalną ochronę, tylko gdy fotel jest ustawiony w odpowiednim położeniu ⇨ 50.

W obszarze, w którym rozwijają się poduszki powietrzne, nie mogą znajdować się jakiegokolwiek przedmioty.

Prawidłowo poprowadzić i zapiąć pas bezpieczeństwa. Tylko wtedy poduszka powietrzna może chronić.

### Boczne poduszki powietrzne

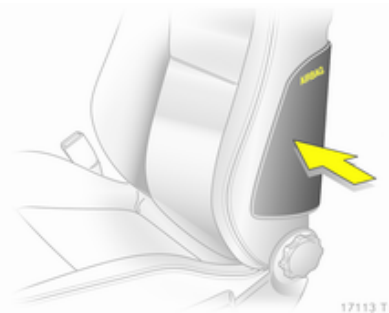

Boczne poduszki powietrzne są montowane w oparciu każdego z foteli przednich. Miejsca, w których je zamontowano, są oznaczone napisem **AIRBAG**.

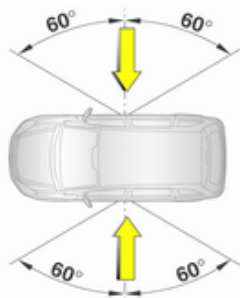

17422 T

Boczne poduszki powietrzne są napełniane gazem w razie wypadku. Ich uaktywnienie jest zależne od siły oraz miejsca uderzenia. Aby poduszki zadziałały, musi być włączony zapłon.

System rozpoznawania obciążenia fotela ⇨ 68. Fotelik dziecięcy z transponderem ⇨ 72.

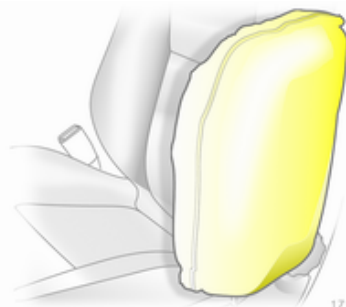

17110 T

Przy zderzeniu bocznym znacznie zmniejsza się ryzyko odniesienia obrażeń górnej części ciała i miednicy.

#### ⚠ Ostrzeżenie

W obszarze, w którym rozwijają się poduszki powietrzne, nie mogą znajdować się jakiegokolwiek przedmioty.

#### Uwaga

Należy używać wyłącznie pokrowców na siedzenia przeznaczonych dla danego modelu samochodu. Pokrowce nie mogą przesłaniać modułów poduszek powietrznych.

#### Kurtynowe poduszki powietrzne



17115 T

Samochód może być wyposażony w poduszki kurtynowe zamontowane przy dachu. Miejsca, w których je zamontowano, są oznaczone napisem **AIRBAG** na słupku dachowym.

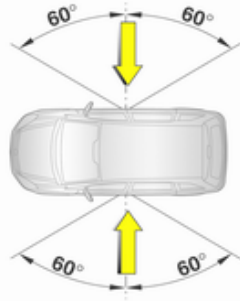

17422 T

Kurtynowe poduszki powietrzne są napelniane gazem w razie wypadku. Ich uaktywnienie jest zależne od siły oraz miejsca uderzenia. Aby poduszki zadziałały, musi być włączony zapłon.

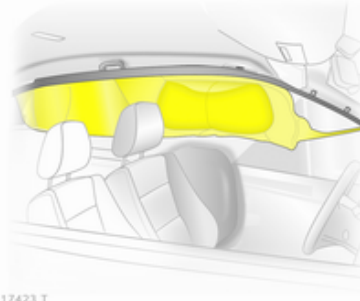

17423 T

Przy zderzeniu bocznym znacznie zmniejsza się ryzyko odniesienia obrażeń głowy.

Poduszki kurtynowe nie chronią pasażerów podróżujących na fotelach w trzecim rzędzie.

### ⚠ Ostrzeżenie

W obszarze, w którym rozwijają się poduszki powietrzne, nie mogą znajdować się jakiegokolwiek przedmioty.

Haczyki w uchwytach zamontowanych w podsufitce są przeznaczone do wieszania lekkich ubrań bez użycia wieszaków na ubrania. Kieszenie przewożonego w ten sposób ubrania muszą być puste.

## Rozpoznawanie obciążenia fotela



17116 T

Wersje samochodu z systemem rozpoznawania obciążenia fotela można rozpoznać po naklejce informacyjnej przytwierdzonej do dolnej części osłony przedniego fotela pasażera oraz po lampce kontrolnej , która zapala się na ok. 4 sekundy po włączeniu zapłonu.

System rozpoznawania obciążenia fotela wyłącza czołową i boczną poduszkę powietrzną pasażera w przypadku wykrycia, że przedni

fotel pasażera jest pusty lub zamocowano do niego fotelik dziecięcy Opla z transponderem. Kurtynowa poduszka powietrzna pozostaje włączona.

### Niebezpieczeństwo

Na przednim fotelu pasażera można umieszczać jedynie foteliki dziecięce Opla z transponderem. Stosowanie fotelików bez transpondera stwarza zagrożenie dla życia dziecka.

Lampka kontrolna  97.

### Uwaga

Osoby o wadze ciała poniżej 35 kg powinny zajmować miejsca jedynie na fotelach tylnych.

Na przednim fotelu pasażera nie należy kłaść jakichkolwiek ciężkich przedmiotów. W przeciwnym razie system wykryje obciążenie fotela i nie zdezaktywuje poduszek powietrznych.

Na przedni fotel pasażera nie należy nakładać pokrowców ochronnych. Zabronione jest także umieszczanie na jego siedzisku poduszek.

## Foteliki dziecięce

Zalecane jest stosowanie fotelików dziecięcych marki Opel, które są dopasowane do pojazdu.

Korzystając z fotelików dziecięcych, należy przestrzegać poniższych instrukcji użytkowania i instalacji, jak również instrukcji producenta fotelika dziecięcego.

Konieczne jest także bezwarunkowe przestrzeganie obowiązujących w danym kraju przepisów. W niektórych krajach fotelik dziecięcy można zamocować wyłącznie w ściśle określonych miejscach.

### Dobór właściwego fotelika

Tylna kanapa to najdogodniejsze miejsce do zamocowania fotelika dziecięcego. Dziecko w samochodzie powinno być jak najdłużej przewożone tyłem do kierunku jazdy. W razie wypadku powoduje to mniejsze ryzyko obrażeń kręgosłupa dziecka, który jest znacznie mniej wytrzymały niż u osoby dorosłej.

Dzieci do lat 12 o wzroście poniżej 150 cm mogą podróżować wyłącznie w foteliku przeznaczonym dla dzieci. Należy stosować foteliki zgodne z normą ECE 44-03 lub ECE 44-04. Z racji faktu, iż prawidłowe prowadzenie pasa jest niemal niemożliwe w przypadku dzieci o wzroście poniżej 150 cm, zaleca się stosowanie odpowiednich fotelików dziecięcych, nawet jeśli dziecko o takim wzroście przekroczyło wiek wymagany przepisami prawa.

Podczas jazdy samochodem nie wolno trzymać dziecka na rękach. W przypadku kolizji przeciążenie sprawia, że dziecko staje się zbyt ciężkie, aby można je było bezpiecznie utrzymać.

Fotelik powinien być dostosowany do masy ciała dziecka.

Sprawdzić czy mocowany fotelik dziecięcy jest zgodny z typem samochodu.

Sprawdzić czy miejsce zamocowania w samochodzie jest właściwe.

Dziecko powinno wsiadać i wysiadać z samochodu wyłącznie po stronie chodnika lub pobocza.

Jeśli fotelik nie jest używany, należy umocować go pasem bezpieczeństwa lub wyjąć z samochodu.

### Uwaga

Nie zaklejać ani oklejać fotelików dodatkowymi materiałami.

Fotelik dziecięcy poddany obciążeniom podczas wypadku drogowego musi zostać wymieniony na nowy.

## Miejsca mocowania fotelików dziecięcych

### Dozwolone warianty mocowania fotelików dziecięcych

Kategoria wagowa i wiekowa <sup>1)</sup>	Przedni fotel pasażera	Fotele skrajne w drugim rzędzie	Fotel środkowy w drugim rzędzie	Fotele w trzecim rzędzie
<b>Grupa 0: do 10 kg</b> lub do ok. 10 miesiąca	B <sup>1</sup> , +	U, +	U	X
<b>Grupa 0+: do 13 kg</b> lub do ok. 2 lat				
<b>Grupa I: od 9 do 18 kg</b> lub od ok. 8 miesiąca do 4 lat	B <sup>2</sup> , +	U, +, ++	U	UF
<b>Grupa II: od 15 do 25 kg</b> lub od ok. 3 do 7 lat	X	U	U	UF
<b>Grupa III: od 22 do 36 kg</b> lub od ok. 6 do 12 lat				

B<sup>1</sup> = Ograniczone, tylko z systemem rozpoznawania obciążenia fotela i fotelikiem dziecięcym Opla z transponderem.

Jeśli fotelik dziecięcy jest zabezpieczony za pomocą trzypunktowego pasa bezpieczeństwa, ustawić maksymalną wysokość siedziska fotela. Odsunąć fotel maksymalnie do tyłu i ustawić punkt zamocowania jego pasa bezpieczeństwa w najniższym położeniu.

B<sup>2</sup> = Ograniczone, tylko z systemem rozpoznawania obciążenia fotela i fotelikiem dziecięcym Opla z transponderem.

Jeśli fotelik dziecięcy jest zabezpieczony za pomocą trzypunktowego pasa bezpieczeństwa, ustawić maksymalną wysokość siedziska fotela. Odsunąć przedni fotel pasażera maksymalnie do tyłu, aby pas bezpieczeństwa przebiegał od punktu zamocowania ku przodowi pojazdu.

U = Bez ograniczeń w połączeniu z trzypunktowym pasem bezpieczeństwa.

UF = Może być wykorzystywany uniwersalnie przy fotelikach dziecięcych zwróconych przodem do kierunku jazdy w połączeniu z trzypunktowym pasem bezpieczeństwa.

+ = Fotel w pojeździe dostępny z zamocowaniami ISOFIX. W razie mocowania przy użyciu systemu ISOFIX, stosować wyłącznie foteliki ISOFIX przeznaczone dla konkretnego modelu samochodu.

<sup>1)</sup> Zaleca się używanie fotelika do momentu osiągnięcia przez dziecko górnego limitu wagi.

- 
- ++ = Fotel w pojeździe dostępny z zamocowaniami ISOFIX. W przypadku mocowania fotelika w systemie ISOFIX lub Top-Tether należy stosować uniwersalne foteliki dopuszczane w systemie ISOFIX.
  - X = Brak dopuszczalnych fotelików dziecięcych dla tego zakresu wagowego.

## Foteliki dziecięce ISOFIX

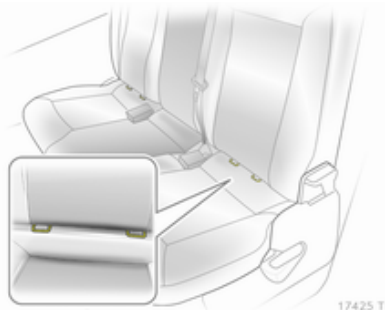

Fotelik dziecięcy ISOFIX dopuszczony do użycia w tym modelu samochodu należy zamocować do odpowiednich zaczepów w samochodzie.

## Foteliki dziecięce typu Top-Tether (tj. z pasem górnym)

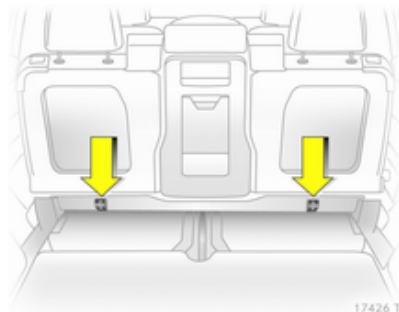

Fotelik dziecięcy typu Top-Tether (tj. z pasem górnym) należy zamocować w zaczepach drugiego rzędu foteli. Pas górny fotelika musi zostać poprowadzony między dwoma prętami prowadzącymi zagłówka. W przypadku korzystania z systemu mocowania ISOFIX lub Top-Tether można stosować uniwersalne foteliki dopuszczane w systemie ISOFIX.

## Foteliki dziecięce z transponderem



Informację o zamontowaniu transpondera w foteliku można znaleźć na naklejce przytwierdzonej do fotelika.

Po prawidłowym zamocowaniu na przednim fotelu pasażera, fotelik dziecięcy Opla z transponderem zostanie automatycznie rozpoznany przez system rozpoznawania obciążenia fotela.

**Uwaga**

Pomiędzy fotel pasażera a fotelikiem dziecięcym nie może być jakichkolwiek przedmiotów (np. koca czy maty grzewczej).

System rozpoznawania obciążenia fotela ⇨ 68.

## Schowki

Schowki .....	74
Bagażnik .....	76
Bagażnik dachowy .....	82
Informacje dotyczące przewożenia bagażu .....	83

## Schowki

### Schówek w desce rozdzielczej

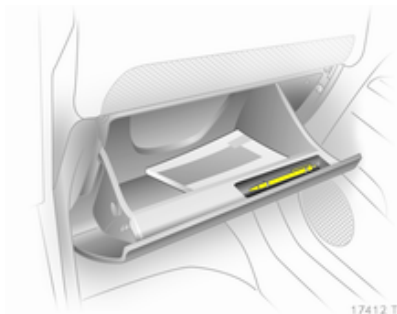

W schowku znajduje się uchwyt na przybory do pisania.  
Podczas jazdy schówek musi być zamknięty.

## Uchwyty na napoje



17415 T

Uchwyty na napoje znajdują się w środkowej, drzwiach i tylnym poszyciu bocznym.

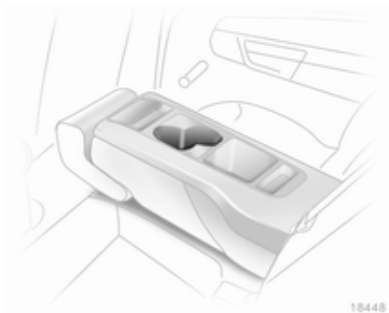

18448 T

Dodatkowe uchwyty są dostępne po złożeniu oparcia fotela środkowego.

## Schowek na okulary

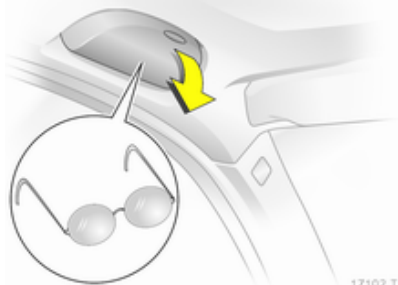

Odchylić w dół w celu otwarcia.  
Nie używać do przechowywania ciężkich przedmiotów.

## Schowek pod fotelem

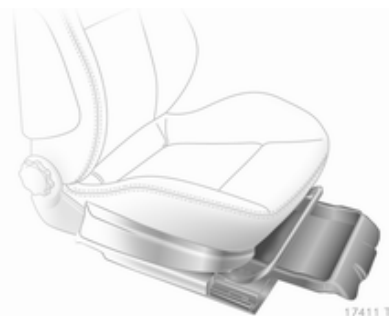

Podnieść za zakrzywioną krawędź i wysunąć. Maksymalne obciążenie: 1,5 kg. Aby zamknąć, wsunąć aż do zablokowania.

## Schowki w podsufitce



W celu otwarcia nacisnąć w oznaczonych miejscach.

Maksymalne dopuszczalne obciążenie dwóch przednich schowków wynosi 1 kg, a maksymalne dopuszczalne obciążenie trzech tylnych schowków – 2 kg.

W czasie jazdy schowki muszą być zamknięte.

## Bagażnik

### Przedział ładunkowy

#### Schówek w przestrzeni bagażowej

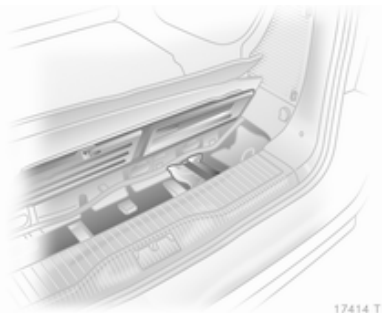

17414 T

W celu otwarcia osłony podnieść wykładzinę. Podnieść, przekręcić i pociągnąć pierścień. Schówek ten zawiera narzędzia samochodowe ↻ 196 oraz hak holowniczy.

Skrzynka bezpieczników znajdująca się po lewej stronie pod pokrywą w poszyciu bocznym przestrzeni bagażowej ↻ 194.

Zestaw do naprawy opon znajduje się po prawej stronie, za pokrywą ↻ 203.

### Osłona przestrzeni bagażowej

Nie kłaść na osłonie ciężkich ani ostro zakończonych przedmiotów.

Przed zwinięciem lub rozwinięciem osłony przestrzeni bagażowej należy poprowadzić tylne pasy bezpieczeństwa przez uchwyty pasów bocznych.

#### Otwieranie

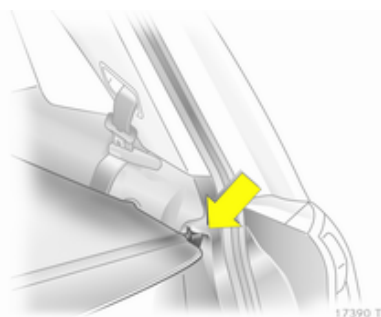

17390 T

Zdjąć osłonę przestrzeni bagażowej z zaczepów bocznych. Osłona zwinie się automatycznie.

#### Zamykanie

Pociągnąć osłonę za uchwyt i rozwinąć do tyłu, po czym umieścić w zaczepach po obu stronach.

#### Wymowanie

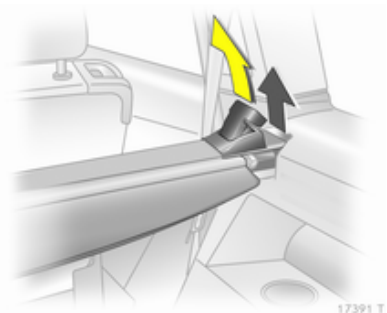

17391 T

Zwinąć osłonę przestrzeni bagażowej.

Pociągnąć dźwignię zwalniającą do góry i przytrzymać ją w tej pozycji. Unieść prawą stronę osłony i wyjąć ją z zaczepów.

## Mocowanie

Umieścić lewą stronę osłony we wgłębieniu, pociągnąć dźwignię zwalniającą do góry i przytrzymać ją w tej pozycji, po czym odpowiednio zamocować i zablokować prawą stronę osłony.

## Przechowywanie osłony za trzecim rzędem foteli

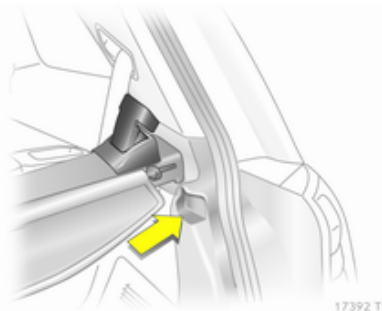

Umieścić lewą stronę osłony we wgłębieniu, pociągnąć dźwignię zwalniającą do góry i przytrzymać ją w tej pozycji, po czym odpowiednio zamocować i zablokować prawą stronę osłony.

## Tylna osłona podłogowa

Tylnej osłony podłogowej należy używać, gdy fotele z trzeciego rzędu są złożone.

## Prowadnice boczne i zaczepy

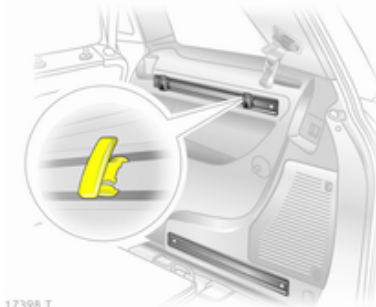

Wsunąć zaczepy w prowadnice i ustawić je w odpowiednim miejscu: w tym celu wsunąć zaczep w górny rowek prowadnicy, a następnie wcisnąć go w rowek dolny.

Gdy prowadnice są używane, fotele z trzeciego rzędu muszą być schowane w podłozie ⇨ 56, a pasy bezpieczeństwa odczepione od podłogi (nie dotyczy to sytuacji, gdy zamocowana jest siatka rozdzielająca). Dolne klamry odczepionych pasów należy zaczepić w uchwytach, w których będą je przytrzymywać magnesy ⇨ 60.

## Zaczepy stabilizacyjne

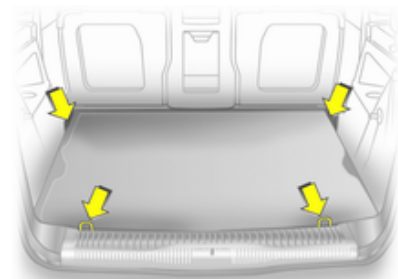

Zaczepy stabilizacyjne są przeznaczone do zabezpieczania przedmiotów przed przesuwaniem

się, np. przy użyciu pasów mocujących, siatki ładunkowej oraz siatki zabezpieczającej.

W charakterze zaczepów stabilizacyjnych nie wolno używać uchwytów mocujących odłączane pasy bezpieczeństwa.

Pasów bezpieczeństwa trzeciego rzędu foteli nigdy nie należy wykorzystywać do zabezpieczania ładunku.

## System organizacji przestrzeni bagażowej

FlexOrganizer jest elastycznym systemem umożliwiającym dzielenie przestrzeni bagażowej i zabezpieczanie ładunków.

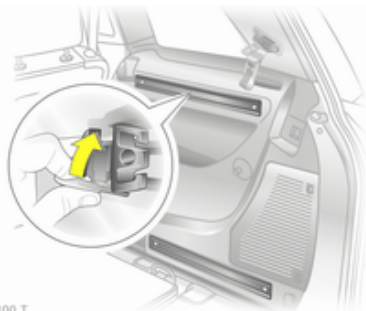

17400 T

W skład systemu wchodzi:

- łączniki,
- uniwersalna siatka rozdzielająca,
- kieszenie siatkowe,
- haczyki.

Elementy systemu są mocowane w dwóch prowadnicach w panelach bocznych za pomocą łączników i zaczepów. Siatkę rozdzielającą można zamocować również bezpośrednio przed klapą tylną.

## Uniwersalna siatka rozdzielająca

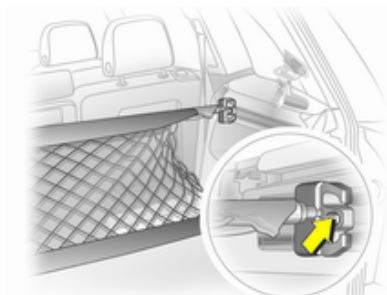

17401 T

Wsunąć łączniki w każdą z prowadnic: rozłożyć uchwyty, włożyć łącznik do górnego i dolnego rowka prowadnicy, a następnie przesunąć go w żądane położenie. Obrócić uchwyt ku górze w celu zablokowania łącznika. Poprzeczki siatki należy rozciągnąć przed umieszczeniem ich w łącznikach: wyciągnąć wszystkie elementy końcowe i zablokować je, obracając w prawo.

W celu zamocowania siatki włożyć nieznacznie ściśnięte poprzeczki w odpowiednie otwory w łącznikach. Dłuższa poprzeczka musi zostać wsunięta w łącznik górny.

W celu zdemontowania siatki ścisnąć poprzeczki i wyjąć je z łączników. Rozłożyć uchwyty łączników i wyjąć je najpierw z dolnego, a potem z górnego rowka prowadnicy.

### Zaczepy i kieszenie siatkowe



17402 T

Kieszeń siatkową można zawiesić na zaczepach bagażowych.

### Siatka rozdzielająca w przedniej części klapy tylnej

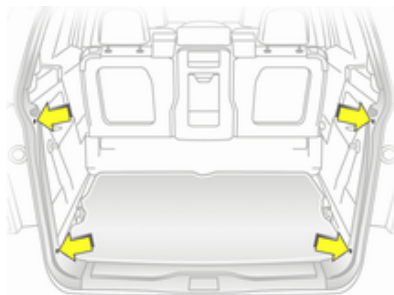

17403 T

Siatkę rozdzielającą można zamocować bezpośrednio przed klapą tylną, zapobiegając w ten sposób wypadnięciu przewożonych przedmiotów po otwarciu tej klapy.

Cztery elementy końcowe poprzeczek siatki muszą zostać wciśnięte w odpowiednie otwory jeszcze przed zamocowaniem siatki. Każdy z nich należy obrócić w lewo i wepchnąć w otwór.

W celu zamocowania siatki ścisnąć nieznacznie poprzeczki i umieścić je w otworach. Dłuższa poprzeczka musi zostać zamocowana u góry.

W celu wymontowania siatki ścisnąć poprzeczki i wyjąć je z otworów.

Aby ułatwić ładowanie przy rozłożonym trzecim rzędzie foteli, najpierw włożyć poprzeczkę, załadować przestrzeń bagażową, a następnie włożyć górną poprzeczkę.

### Siatka zabezpieczająca

Siatkę zabezpieczającą można zamontować za drugim lub pierwszym rzędem foteli.

Za siatką zabezpieczającą nie mogą znajdować się pasażerowie.

## Mocowanie

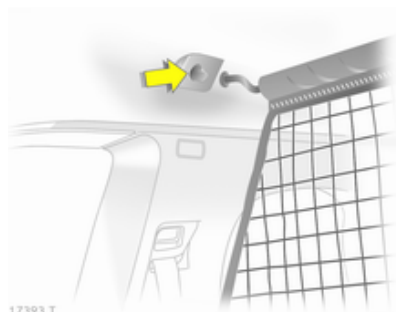

17393 T

W dachu znajdują się dwa otwory montażowe. Zawiesić i zablokować poprzeczkę siatki z jednej strony, ugiąć poprzeczkę, zawiesić i zablokować drugą stronę.

## Montaż za drugim rzędem foteli

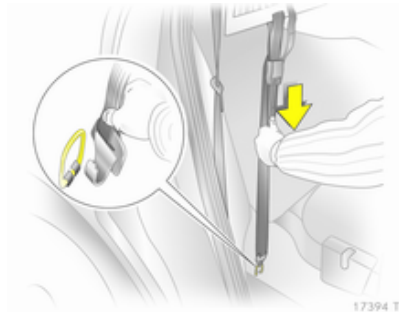

17394 T

Umieścić zaczepy pasów napinających siatki w zaczepach stabilizacyjnych w podłodze i naprężyć siatkę.

## Montaż za pierwszym rzędem foteli

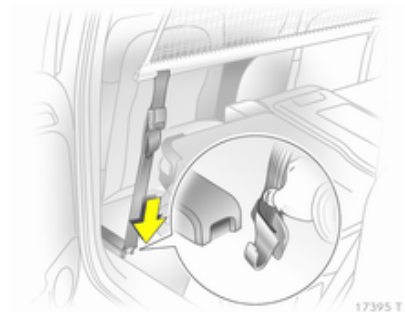

17395 T

Umieścić zaczepy pasów napinających siatki w szczelinach i naprężyć siatkę.

## Zdejmowanie

Odchylić do góry regulator długości i odczepić paski napinające siatki. Odłączyć górną poprzeczkę z jednej strony, ugiąć, odłączyć z drugiej strony, a następnie wyjąć z otworów.

## Przechowywanie

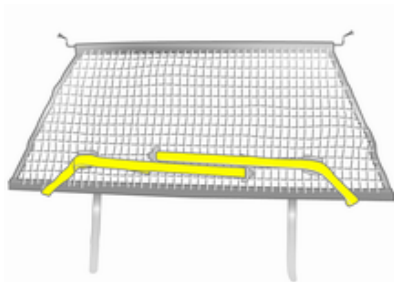

18486 T

Ułożyć paski napinające równo na siatce w sposób przedstawiony na rysunku.

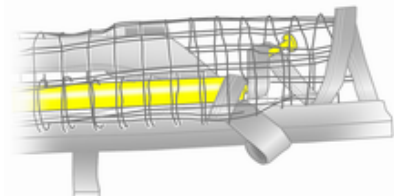

18487 T

Trzymając za poprzeczkę górną, złożyć siatkę mniej więcej na pół.

Umieścić poprzeczkę górną na paskach napinających obok poprzeczki dolnej. Zaczepy poprzeczki górnej muszą być skierowane w stronę przeciwną do poprzeczki dolnej.



18488 T

Okręcić siatkę ciasno taśmą zapinaną na rzepy przy regulatorach długości. Regulatorzy długości i poprzeczki muszą być umieszczone płasko przy sobie.

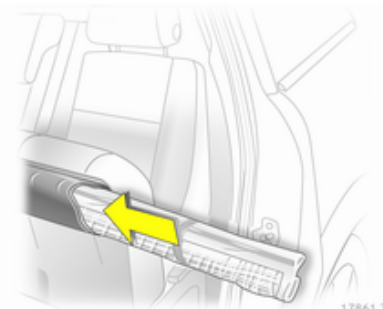

17861 T

Unieść siedziska foteli z drugiego rzędu ⇨ 54. Wsunąć siatkę w uchwyty, a następnie opuścić i zablokować siedziska foteli.

## Składane stoliki

Stoliki są zamocowane na oparciach przednich foteli.

Otworzyć, ciągnąc do góry aż do zablokowania.

Złożyć, naciskając z pokonaniem wyczuwalnego oporu.

Nie stawiać żadnych ciężkich przedmiotów.

## Trójkąt ostrzegawczy

Trójkąt ostrzegawczy należy przechowywać we wnęce w klapie tylnej. Przytrzymujące go paski - lewy i prawy - powinny być zamocowane.

## Apteczka pierwszej pomocy



17459 T

Apteczkę należy przechowywać we wnęce w klapie tylnej. Przytrzymujący ją pasek powinien być zamocowany.

## Bagażnik dachowy

Ze względów bezpieczeństwa oraz w celu zapobiegania uszkodzeniom dachu, zaleca się stosowanie bagażników dachowych przeznaczonych specjalnie do tego modelu samochodu.

Przestrzegać instrukcji montażowych producenta i zdejmować bagażnik dachowy, gdy nie jest używany.

### Wersja bez relingów dachowych

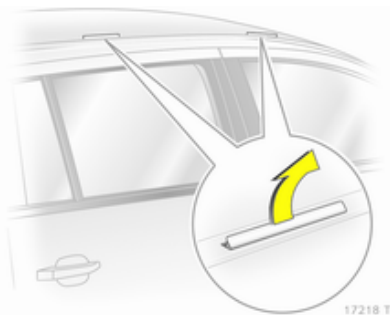

17218 T

Zdjąć zaślepki z otworów montażowych.

Zamocować bagażnik dachowy w szczelinach montażowych.

### Wersja z relingami dachowymi

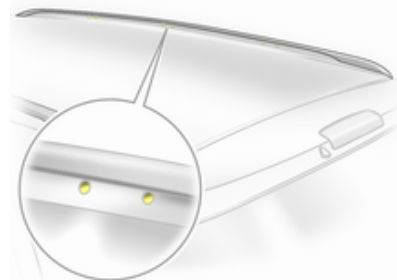

18498 T

W celu zamocowania bagażnika dachowego wkręcić śruby montażowe w otwory pokazane na ilustracji.

## Informacje dotyczące przewożenia bagażu

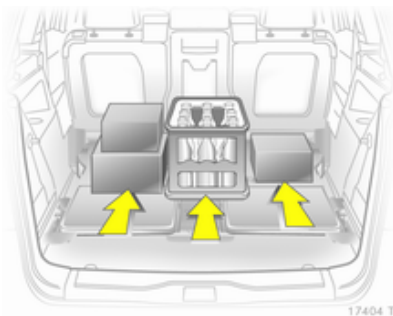

- Ciężkie przedmioty przewożone w przestrzeni bagażowej należy umieszczać przy oparciach foteli. Upewnić się, że oparcia są prawidłowo zablokowane. Jeśli przedmioty takie są układane piętrowo, najcięższe powinny zostać umieszczone na spodzie.
- Przedmioty należy zabezpieczyć pasami mocującymi przytwierdzonymi do zaczepów stabilizacyjnych ↪ 77.

- Drobne przedmioty należy zabezpieczać przed przemieszczaniem się w przestrzeni bagażowej.
- Podczas przewożenia przedmiotów w przestrzeni bagażowej, oparcia foteli z drugiego rzędu nie mogą być pochylone do przodu.
- Bagaż nie może wystawać ponad górną krawędź oparc.
- Nie należy umieszczać żadnych przedmiotów na osłonie przestrzeni bagażowej ani na desce rozdzielczej.
- Przewożony ładunek nie może utrudniać posługiwania się hamulcem postojowym i dźwignią zmiany biegów ani ograniczać swobody ruchu kierowcy. W kabinie samochodu nie wolno przewozić jakichkolwiek niezabezpieczonych (nieprzytwierdzonych) przedmiotów.
- Nie wolno jeździć z otwartą klapą tylną.

### ⚠ Ostrzeżenie

Należy zawsze upewniać się, że ładunek w pojeździe jest bezpiecznie umocowany. W przeciwnym wypadku przedmioty mogą przemieszczać się wewnątrz pojazdu, powodując obrażenia ciała lub uszkodzenie ładunku, bądź samochodu.

- Ładowność jest różnicą pomiędzy dopuszczalną masą całkowitą (patrz tabliczka identyfikacyjna ↪ 225) a masą własną pojazdu gotowego do drogi.

W celu obliczenia ładowności należy wpisać dane samochodu w tabelę mas na początku podręcznika.

Zgodnie z wymogami UE masa własna obejmuje szacunkową masę kierowcy (68 kg), bagażu (7 kg) i wszystkich płynów (zbiornik paliwa napełniony w 90%).

Wyposażenie dodatkowe i opcjonalne zwiększa masę własną pojazdu.

- Przewożenie bagażu na dachu zwiększa wrażliwość samochodu na boczne podmuchy wiatru i pogarsza jego właściwości jezdne na skutek podwyższenia środka ciężkości. Ładunki należy rozłożyć równomiernie i zabezpieczyć pasami. Dostosować ciśnienie w ogumieniu i prędkość jazdy do warunków obciążenia. Okresowo sprawdzać i napinać pasy zabezpieczające.

Dopuszczalne obciążenie dachu wynosi 75 kg, a w przypadku wersji z relingami dachowymi – 100 kg. Składa się na nie masa bagażnika dachowego oraz masa przewożonego ładunku.

## Wskaźniki i przyrządy

Elementy sterujące .....	85
Kontrolki ostrzegawcze, zegary i wskaźniki .....	92
Wyświetlacze informacyjne .....	105
Komunikaty pokazywane na wyświetlaczu .....	112
Komputer pokładowy .....	115

## Elementy sterujące

### Regulacja położenia kierownicy

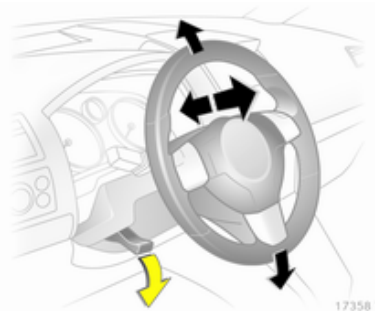

Odblokować dźwignię, wyregulować położenie kierownicy, a następnie zablokować dźwignię i upewnić się, że kierownica jest prawidłowo unieruchomiona.

Nie dokonywać regulacji kierownicy, jeśli samochód nie został unieruchomiony i nie wyłączono blokady kierownicy.

## Elementy sterujące na kole kierownicy

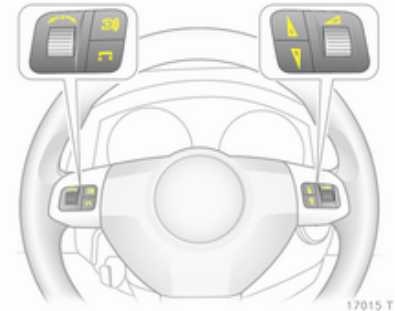

Za pomocą elementów sterujących znajdujących się na kole kierownicy można obsługiwać system audio-nawigacyjny i wyświetlacz informacyjny (Info-Display).

Więcej informacji znajduje się w instrukcji obsługi systemu audio-nawigacyjnego.

## Sygnal dźwiękowy



16992 T

Nacisnąć przycisk .



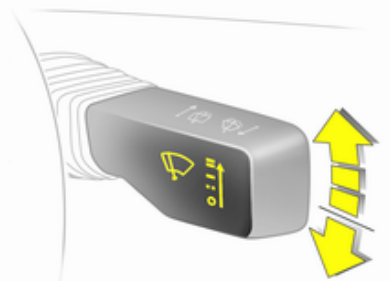

## Wycieraczki/spryskiwacze przedniej szyby

### Wycieraczki przedniej szyby



16993 T

Dźwignia samoczynnie powraca do położenia wyjściowego.

-  = praca szybka
-  = praca powolna
-  = praca przerywana
-  = wyłączone

Aby przetrzeć szybę przednią tylko raz w sytuacji, gdy wycieraczki są wyłączone, wystarczy popchnąć ich dźwignię w dół.

W celu uaktywnieniażądanego trybu pracy wycieraczek popchnąć dźwignię, przestawiając ją w odpowiednie położenie tak, aby pokonać jej opór i przytrzymując ją. W przypadku wybrania położenia  rozlegnie się sygnal dźwiękowy.

Wycieraczek nie wolno włączać, gdy szyby są oblodzone.

Przed wjazdem do myjni wycieraczki należy wyłączyć.

### Regulowany czas trwania cyklu pracy wycieraczek

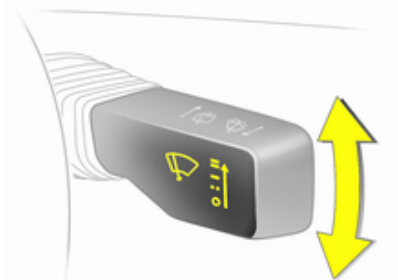

16994 T

W celu ustawienia czasu trwania cyklu pracy wycieraczek na wartość od 2 do 15 sekund: włączyć zapłon, przestawić dźwignię w położenie inne niż **O**, po czym odczekać żądaną ilość sekund i przestawić dźwignię w górę, w położenie **--**.

Po włączeniu zapłonu i ustawieniu dźwigni w położeniu **--** czas trwania cyklu jest ustawiony na 6 sekund.

#### Automatyczna praca wycieraczek sterowana czujnikiem deszczu

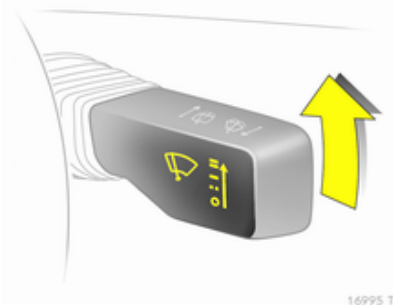

-- = Automatyczna praca wycieraczek sterowana czujnikiem deszczu

Czujnik deszczu rejestruje ilość wody na przedniej szybie samochodu, a następnie odpowiednio reguluje częstotliwość pracy wycieraczek.

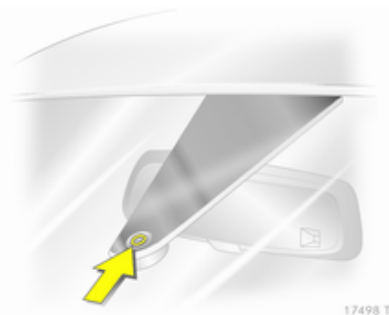

Czujnik należy utrzymywać w czystości i nie dopuszczać do oblodzenia.

#### Spryskiwacz przedniej szyby

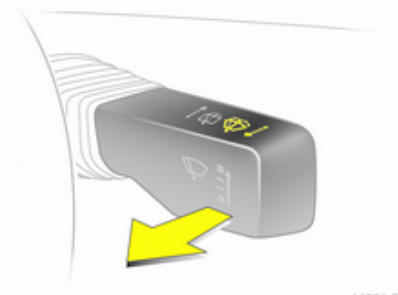

Pociągnąć dźwignię. Szyba przednia zostanie spryskana płynem, a wycieraczka wykona kilka cykli pracy.

Jeśli będą włączone światła, płynem zostaną spryskane także reflektory. W takiej sytuacji ze zmywaczy reflektorów nie będzie można korzystać przez 2 minuty.

## Wycieraczka/spryskiwacz tylnej szyby

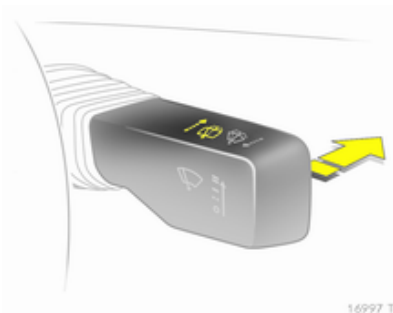

Przesunąć dźwignię do przodu. Wycieraczka tylnej szyby działa w trybie pracy przerywanej. W celu wyłączenia wycieraczki ponownie przesunąć dźwignię do przodu.

Jeśli po przesunięciu do przodu dźwignia zostanie przez chwilę przytrzymana, szyba tylna zostanie spryskana płynem.

Wycieraczek nie wolno włączać, gdy szyby są oblodzone.

Przed wjazdem do myjni wycieraczki należy wyłączyć.

Wycieraczka tylnej szyby zostaje uaktywniona automatycznie po włączeniu biegu wstecznego, gdy wycieraczki przedniej szyby są włączone.

## Temperatura zewnętrzna

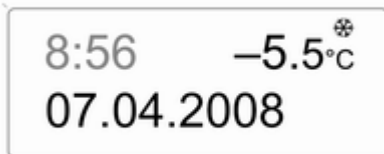

Spadek temperatury sygnalizowany jest natychmiast, a jej wzrost z pewnym opóźnieniem.

W razie spadku temperatury zewnętrznej do 3 °C, na wyświetlaczu informacyjnym (Triple-Info-Display lub Board-Info-Display) pojawia się symbol ❄ jako ostrzeżenie

o oblodzonej jezdni. Symbol ❄ świeci się, aż temperatura osiągnie co najmniej 5 °C.

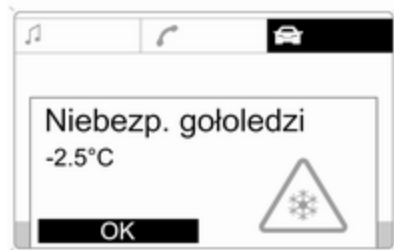

W samochodach z graficznym (Graphic-Info-Display) lub kolorowym (Color-Info-Display) wyświetlaczem informacyjnym pokazywany jest komunikat ostrzegający o oblodzonej jezdni. Przy temperaturze poniżej -5 °C komunikat nie jest wyświetlany.

**⚠ Ostrzeżenie**

Jeźdźnia może być oblodzona nawet wówczas, gdy wyświetlacz pokazuje temperaturę kilku stopni powyżej 0 °C.

**Zegar**

Na wyświetlaczu informacyjnym (Info-Display) pokazywana jest data i godzina.

Board-Info-Display ⇨ 105,  
Graphic-Info-Display,  
Color-Info-Display ⇨ 108.

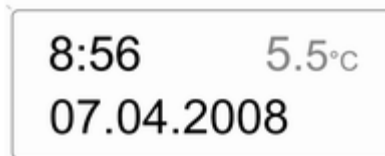
**Ustawianie daty i godziny na wyświetlaczu informacyjnym (Triple-Info-Display)**

20003

Wyłączyć system audio-nawigacyjny. Nacisnąć przycisk **⊖** i przytrzymać go przez ok. 2 sekundy, aby uaktywnić tryb zmiany ustawień. Za pomocą przycisku **⊖** zmienić wartość migającą na wyświetlaczu. Naciśnięcie przycisku **⊖** spowoduje przejście do kolejnej pozycji w celu zmiany jej wartości. Przycisk ten służy także do wyłączenia trybu zmiany ustawień.

**Funkcja automatycznej synchronizacji zegara**

Większość nadajników VHF emituje sygnał zawierający kody systemu RDS umożliwiające automatyczne skorygowanie czasu wskazywanego przez zegar, co jest sygnalizowane na wyświetlaczu symbolem **Ⓜ**.

Niektóre nadajniki nie nadają poprawnego sygnału czasowego. W takiej sytuacji zaleca się wyłączyć funkcję automatycznej synchronizacji zegara.

Uaktywnić tryb zmiany ustawień i wybrać opcję zmiany wskazania roku. Nacisnąć przycisk **⊖** i przytrzymać go przez ok. 3 sekundy, tak aby na wyświetlaczu zaczęło migać wskazanie **Ⓜ** i aby pojawił się na nim napis „RDS TIME”. Naciśnięcie przycisku **⊖** spowoduje włączenie (RDS TIME 1) lub wyłączenie (RDS TIME 0) funkcji synchronizacji automatycznej. W celu wyłączenia trybu zmiany ustawień nacisnąć przycisk **⊖**.

## Gniazdka zasilania

Gniazdka zasilania znajdują się w konsoli środkowej i w przestrzeni bagażowej.

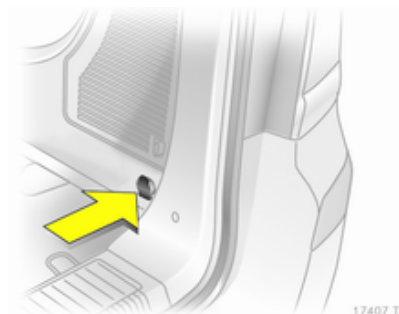
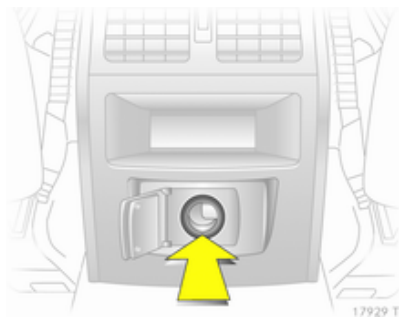

Zastosowanie nieodpowiednich wtyków może spowodować uszkodzenie gniazdek zasilających. Gdy silnik nie pracuje, do gniazdek nie należy podłączać urządzeń elektrycznych, ponieważ grozi to rozładowaniem akumulatora. Maksymalny dopuszczalny pobór energii elektrycznej z gniazdka wynosi 120 W. Do gniazdka nie należy podłączać żadnych źródeł zasilania, np. ładowarek czy akumulatorów.

Podłączane urządzenia muszą być zgodne z wymaganiami normy DIN VDE 40 839 dotyczącej zgodności elektromagnetycznej.

## Zapalniczka

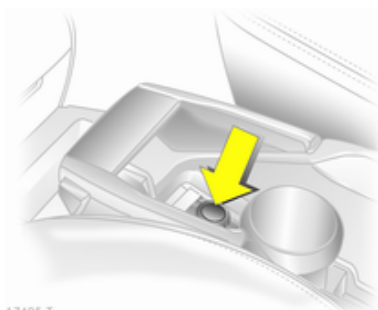

Zapalniczka jest umiejscowiona w konsoli środkowej.

Wcisnąć wkład zapalniczki. Po rozżarzeniu się spirali dopływ prądu zostanie automatycznie przerwany. Wyciągnąć zapalniczkę.

## Popielniczki

### Przeostroga

Popielniczki służą wyłącznie do gromadzenia popiołu; nie należy do nich wrzucać łatwopalnych śmieci.

### Popielniczka z przodu

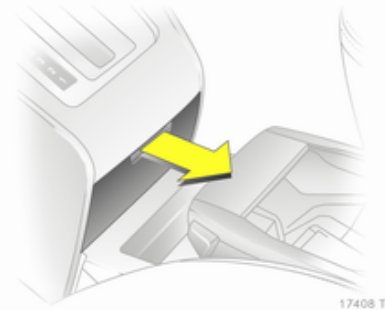

Otworzyć popielniczkę we wnęce.

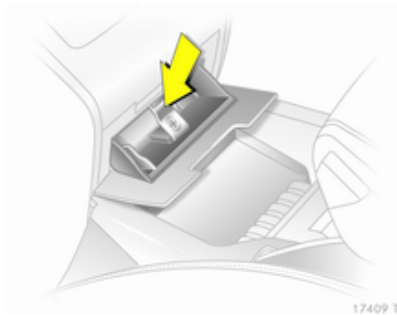

W celu opróżnienia popielniczki nacisnąć metalowy element sprężynujący, a następnie całkowicie otworzyć i wyciągnąć popielniczkę.

### Przenośna popielniczka

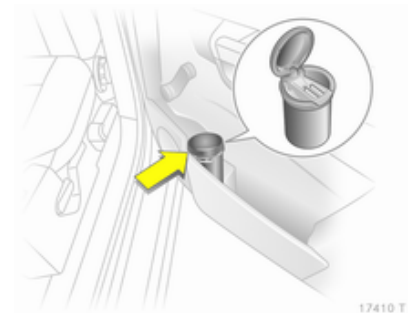

Przenośną popielniczkę można umieścić w uchwytach na napoje.

## Kontrolki ostrzegawcze, zegary i wskaźniki

### Zestaw wskaźników

W niektórych wersjach samochodu po włączeniu zapłonu strzałki wskaźników na desce rozdzielczej wykonują pełny obrót (aż do położenia granicznego).

### Prędkościomierz



Wskazuje prędkość jazdy samochodu.

### Licznik przebiegu całkowitego



W dolnym wierszu jest wyświetlany całkowity przebieg samochodu.

### Licznik przebiegu dziennego

W górnym wierszu jest wyświetlana liczba kilometrów przejechanych od czasu ostatniego wyzerowania licznika.

W celu wyzerowania nacisnąć i przytrzymać przycisk zerowania przez kilka sekund przy włączonym zapłonie.

### Obrotomierz



Wyświetla prędkość obrotową silnika. Silnik powinien na każdym biegu pracować z jak najniższą prędkością obrotową.

### Przeestroga

Strzałka obrotomierza nie powinna nigdy znajdować się w czerwonej strefie oznaczającej zbyt wysoką prędkość obrotową. Istnieje wówczas niebezpieczeństwo uszkodzenia silnika.

### Wskaźnik poziomu paliwa



17023 T

Pokazuje poziom paliwa lub ciśnienie gazu w zbiorniku paliwa bądź gazu (w zależności od rodzaju używanego paliwa).

Zapalenie się lampki kontrolnej  oznacza niski poziom paliwa w zbiorniku. Kiedy lampka zacznie migać, należy natychmiast zatankować paliwo. Jeśli samochód będzie zasilany gazem ziemnym, w odpowiednim momencie zostanie automatycznie uaktywniony tryb zasilania silnika benzyną ⇨ 93.

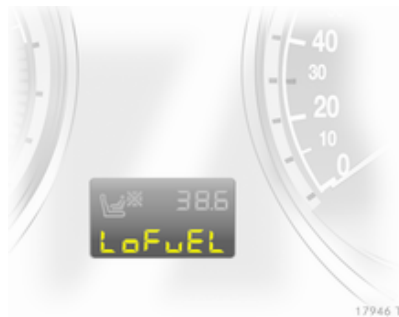

17946 T

Podczas zasilania silnika gazem ziemnym, w razie niskiego poziomu benzyny w zbiorniku, na wyświetlaczu pojawia się komunikat **LoFuEL**. Komunikat ten należy anulować, naciskając przycisk zerowania ⇨ 92.

Nie wolno dopuszczać do całkowitego opróżnienia zbiornika paliwa!

Ponieważ w zbiorniku zawsze znajduje się pewna ilość paliwa, przy tankowaniu można włączyć jego mniejszą ilość, niż przewiduje to pojemność całkowita zbiornika.

### Przełącznik rodzaju paliwa

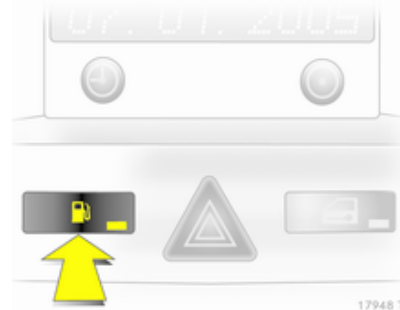

17946 T

Naciśnięcie przycisku  powoduje przełączenie między zasilaniem benzyną a zasilaniem gazem ziemnym. Przełączenie jest niemożliwe przy dużym obciążeniu

silnika (np. podczas gwałtownego przyspieszania lub jazdy z całkowicie otwartą przepustnicą). Aktualnie wybrany rodzaj paliwa jest sygnalizowany za pomocą diody LED.

Zasilanie gazem = dioda nie świeci  
ziemnym

Zasilanie = dioda świeci  
benzyną

W przypadku opróżnienia zbiornika gazu ziemnego zostanie automatycznie uaktywniony tryb zasilania silnika benzyną. Tryb ten pozostanie aktywny do czasu wyłączenia zapłonu.

Jeśli zbiornik gazu ziemnego nie zostanie napełniony, przed ponownym uruchomieniem silnika konieczne będzie ręczne wybranie trybu zasilania benzyną. Zapobiegnie to uszkodzeniu katalizatora (przegrzaniu spowodowanemu nierównomiernym dopływem paliwa).

Po kilkukrotnym wciśnięciu przełącznika wyboru trybu w krótkich odstępach czasu uaktywnia się blokada przełączania. Silnik będzie

wówczas zasilany aktualnie wybranym rodzajem paliwa. Blokada pozostanie aktywna do momentu wyłączenia zapłonu.

W przypadku zasilania silnika benzyną może wystąpić niewielki spadek mocy i momentu obrotowego. Z tego względu należy odpowiednio dostosować styl jazdy (np. podczas wyprzedzania) i obciążenie samochodu (np. masę ładunku przewożonego na przyczepie).

Przynajmniej raz na pół roku należy spowodować zaświecenie się lampki kontrolnej , a następnie zatankować benzynę. Zapobiegnie to spadkowi jakości benzyny w zbiorniku i zapewni prawidłowe działanie układu zasilania paliwem.

W regularnych odstępach czasu należy całkowicie napełniać zbiornik benzyny, aby zapobiec jego korozji.

## Wyświetlacz serwisowy



Gdy zbliża się czas kolejnego przeglądu okresowego, na wyświetlaczu pojawia się komunikat **InSP**. Więcej informacji ⇨ 219.

## Lampki kontrolne

Nie wszystkie z opisanych w dalszej części tego rozdziału lampek kontrolnych występują w zakupionym samochodzie. Opis dotyczy wszystkich wersji deski rozdzielczej. W momencie włączania zapłonu na chwilę zapala się większość lampek kontrolnych w ramach testu.

Kolory lampek kontrolnych  
oznaczają:

- Czerwony = niebezpieczeństwo,  
ważne przypomnienie
- Żółty = ostrzeżenie, uwaga,  
usterka
- Zielony = potwierdzenie  
włączenia
- Niebieski = potwierdzenie  
włączenia

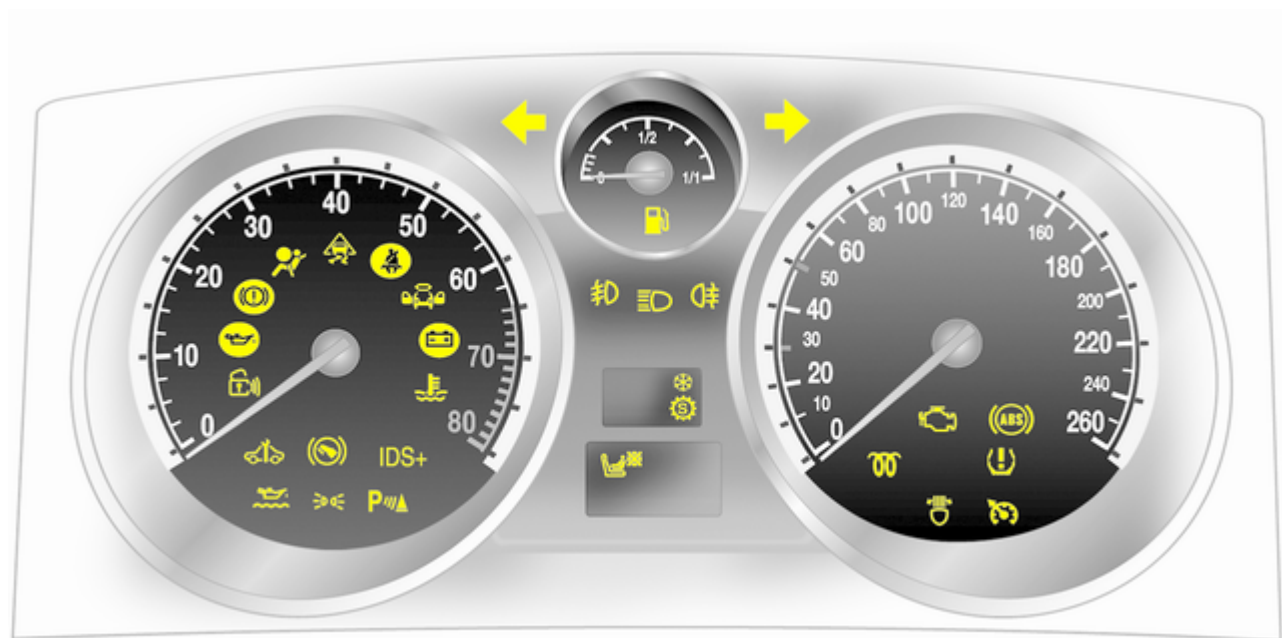

## Kierunkowskaz

Lampka  świeci lub miga w kolorze zielonym.

## Lampka świeci

Lampka zapala się na chwilę po włączeniu świateł pozycyjnych. Światła pozycyjne  125.

## Lampka miga

Lampka miga, gdy włączone są kierunkowskazy albo światła awaryjne.

Szybkie miganie: usterka kierunkowskazu lub związanego z nim bezpiecznika, usterka kierunkowskazu w przyczepie.

Wymiana żarówki  182.

Bezpieczniki  189.

Kierunkowskazy  124.

## Lampka kontrolna pasa bezpieczeństwa

Lampka  świeci lub miga w kolorze czerwonym.

## Lampka świeci

Lampka świeci, gdy włączony jest zapłon i gaśnie po zapięciu pasa bezpieczeństwa.

## Lampka miga

Lampka miga, gdy samochód ruszy i gaśnie po zapięciu pasa bezpieczeństwa.

Zapinanie pasa bezpieczeństwa  60.

## Poduszki powietrzne i napinacze pasów bezpieczeństwa



Lampka  świeci w kolorze czerwonym.

Po włączeniu zapłonu lampka zapala się na ok. 4 sekundy. Jeśli lampka w ogóle się nie zaświeci, nie zgaśnie po 4 sekundach bądź nagle zaświeci się podczas jazdy, doszło do usterki w układzie napinaczy pasów bezpieczeństwa, poduszek powietrznych lub rozpoznawania obciążenia fotela. W razie wypadku układy te mogą nie zadziałać.

Zadziałanie napinaczy pasów bezpieczeństwa lub poduszek powietrznych jest sygnalizowane świeceniem się lampki kontrolnej .

### Ostrzeżenie

Przyczynę usterki należy niezwłocznie usunąć w warsztacie.

Poduszki powietrzne, napinacze pasów bezpieczeństwa  63,  59.

## Układ rozpoznawania obciążenia fotela

Lampka  świeci lub miga w kolorze żółtym.

## Lampka świeci

W samochodach wyposażonych w system rozpoznawania obciążenia fotela lampka  zapala się na ok. 4 sekundy po włączeniu zapłonu.

Jeśli zostanie wykryty fotelik dziecięcy z transponderem, lampka  nie zgaśnie. Oznacza to,

że poduszki powietrzne chroniące pasażera podróżującego na fotelu przednim zostały dezaktywowane ⇨ 68 oraz że można bezpiecznie zamocować w tym miejscu fotelik dziecięcy z transponderem.

### ⚠ Niebezpieczeństwo

Jeśli pomimo zamocowania fotelika dziecięcego na przednim fotelu pasażera lampka kontrolna zgasła, poduszki powietrzne, czołowa i boczna, chroniące pasażera podróżującego z przodu nie zostały zdezaktywowane.

### Lampka miga

W układzie wystąpiła usterka albo fotelik dziecięcy z transponderem jest uszkodzony bądź nieprawidłowo zamocowany ⇨ 68.

### ⚠ Niebezpieczeństwo

Miganie lampki w czasie jazdy oznacza usterkę. Przyczynę usterki należy niezwłocznie usunąć w warsztacie.

Fotelik dziecięcy z transponderem ⇨ 72.

### Układ ładowania akumulatora

Lampka  świeci w kolorze czerwonym.

Lampka zapala się po włączeniu zapłonu i gaśnie krótko po uruchomieniu silnika.

### Lampka świeci przy włączonym silniku

Zatrzymać samochód i wyłączyć silnik. Akumulator nie jest ładowany. Mogło nastąpić przerwanie chłodzenia silnika. W pojazdach z silnikiem wysokoprężnym może zostać odłączone zasilanie wspomaganie układu hamulcowego. Należy skorzystać z pomocy warsztatu.

### Lampka kontrolna silnika

Lampka  świeci lub miga w kolorze żółtym.

Lampka zapala się po włączeniu zapłonu i gaśnie krótko po uruchomieniu silnika.

### Lampka świeci przy włączonym silniku

Wystąpiła usterka w układzie kontroli emisji spalin. Może nastąpić przekroczenie dopuszczalnych norm emisji spalin. Należy niezwłocznie skorzystać z pomocy warsztatu.

### Lampka miga przy włączonym silniku

Wystąpiła usterka grożąca uszkodzeniem katalizatora. Do czasu zgaśnięcia lampki należy unikać silnego wciskania pedału przyspieszenia. Należy niezwłocznie skorzystać z pomocy warsztatu.

### Wskaźnik wymaganego przegładu

Lampka  świeci lub miga w kolorze żółtym.

### Lampka świeci przy włączonym silniku

Wystąpiła usterka w układzie elektronicznym silnika lub skrzyni biegów ⇨ 151, ⇨ 156. Układ przełącza się w tryb awaryjny. W trybie tym może wzrosnąć zużycie paliwa, a osiągi samochodu mogą ulec pogorszeniu.

Jeśli po ponownym uruchomieniu silnika problem się powtórzy, skorzystać z pomocy warsztatu.

### Lampka świeci, a na wyświetlaczu serwisowym pokazywane jest wskazanie InSP4

Należy udać się do warsztatu w celu opróżnienia filtra paliwa ⇨ 114 silnika wysokoprężnego.

### Lampka miga przy włączonym zapłonie

Usterka układu immobilizera. Nie będzie można uruchomić silnika ⇨ 41.

Wyłączyć zapłon i powtórzyć procedurę rozruchu.

Jeśli lampka kontrolna nadal miga, należy spróbować rozruchu przy użyciu kluczyka zapasowego i zwrócić się do warsztatu.

### Układ hamulcowy i sprzęgłowy

Lampka  świeci lub miga w kolorze czerwonym.

### Lampka świeci

Lampka świeci, gdy zwolniony jest hamulec postojowy, w razie zbyt niskiego poziomu płynu hamulcowego lub sprzęgłowego ⇨ 179.

#### Ostrzeżenie

Zatrzymać samochód i pod żadnym pozorem nie kontynuować jazdy. Należy zwrócić się do warsztatu.

Lampka świeci także, gdy włączony jest zapłon, a hamulec postojowy jest zaciągnięty ⇨ 158.

### Lampka miga

W samochodach z przekładnią manualno-automatyczną lampka miga przez kilka sekund po wyłączeniu zapłonu w sytuacji, gdy hamulec postojowy nie został zaciągnięty.

Ponadto w samochodach z przekładnią manualno-automatyczną lampka miga także, gdy zostaną otwarte drzwi kierowcy, a nie został wybrany żaden bieg i nie zaciągnięto hamulca postojowego.

## Układ ABS

Lampka  świeci w kolorze czerwonym.

Lampka świeci się przez kilka sekund po włączeniu zapłonu. Gdy lampka zgaśnie, układ jest gotowy do pracy.

Jeśli lampka po kilku sekundach nie zgaśnie lub zaświeci się podczas jazdy, w układzie ABS wystąpiła usterka. Układ hamulcowy działa nadal, jednak bez układu przeciwdziałającego blokowaniu kół podczas hamowania.

Układ ABS ⇨ 158.

## Tryb sportowy

Lampka  świeci w kolorze żółtym.

Lampka świeci się, gdy włączony jest tryb sportowy ⇨ 149, ⇨ 160.

## Tryb zimowy

Lampka  świeci w kolorze żółtym.

Lampka świeci się, gdy włączony jest tryb zimowy ⇨ 149, ⇨ 155.

## Ultradźwiękowy układ ułatwiający parkowanie

Lampka  świeci lub miga w kolorze żółtym.

## Lampka świeci

Wystąpiła usterka w układzie.

Przyczynę usterki należy usunąć w warsztacie.

## Lampka miga

Czujniki są zabrudzone, oblodzone lub pokryte śniegiem.

LUB

Zewnętrzne źródła ultradźwięków zakłócają pracę układu. Po usunięciu źródła zakłóceń układ będzie działał w normalny sposób.

Ultradźwiękowe czujniki parkowania ⇨ 163.

## Układ stabilizacji toru jazdy

Lampka  świeci lub miga w kolorze żółtym.

Lampka świeci się przez kilka sekund po włączeniu zapłonu.

## Lampka miga podczas jazdy

Układ uaktywnił się. Może nastąpić redukcja mocy silnika i lekkie wyhamowanie samochodu ⇨ 159.

## Lampka świeci podczas jazdy

Układ został wyłączony lub wystąpiła usterka. Możliwe jest kontynuowanie jazdy, jednak w zależności od stanu nawierzchni drogi stabilność samochodu może ulec pogorszeniu.

Przyczynę usterki należy usunąć w warsztacie.

Układ ESP<sup>Plus</sup> ⇨ 159.

## Temperatura płynu chłodzącego

Lampka  świeci w kolorze czerwonym.

## Lampka świeci przy włączonym silniku

Zatrzymać samochód i wyłączyć silnik.

Przeostroga
Temperatura płynu chłodzącego jest zbyt wysoka.

Niezwłocznie sprawdzić poziom płynu chłodzącego ↗ 178.

Jeśli w zbiorniku znajduje się wystarczająca ilość płynu, skorzystać z pomocy warsztatu.

## Podgrzewanie wstępne i filtr cząstek stałych w silniku wysokoprężnym

Lampka  świeci lub miga w kolorze żółtym.

### Lampka świeci

Włączone jest podgrzewanie wstępne. Układ ten włącza się, tylko gdy temperatura powietrza na zewnątrz jest niska.

## Lampka miga

Lampka kontrolna  miga, jeśli wymagane jest oczyszczenie filtra cząstek stałych, a funkcja automatycznego czyszczenia nie zadziałała. Należy kontynuować jazdę, uważając, aby prędkość obrotowa silnika nie spadła poniżej wartości 2000 obr./min.

Lampka kontrolna  gaśnie po zakończeniu samooczyszczania.

Filtr cząstek stałych w silniku wysokoprężnym ↗ 145.

## Układ wykrywania spadku ciśnienia w oponach i układ monitorowania ciśnienia w oponach

Lampka  świeci lub miga w kolorze czerwonym bądź żółtym.

## Lampka kontrolna świeci w kolorze czerwonym

Doszło do spadku ciśnienia w oponie (lub oponach). Należy wtedy natychmiast zatrzymać samochód i sprawdzić ciśnienie w oponach. Używając opon typu run-flat ↗ 197, nie wolno przekraczać prędkości 80 km/h.

## Lampka kontrolna świeci w kolorze żółtym

W układzie wystąpiła usterka lub zamontowano koło bez czujnika ciśnienia (np. koło zapasowe). Należy zwrócić się do warsztatu.

## Lampka miga

Trzykrotne błysnięcie lampki informuje o inicjalizacji układu.

Układ wykrywania spadku ciśnienia w oponach ↗ 201, układ monitorowania ciśnienia w oponach ↗ 200.

## Interaktywny układ jezdny (IDS), układ ciągłej kontroli charakterystyki amortyzatorów (CDC), tryb sportowy

Lampka IDS+ świeci w kolorze żółtym.

Lampka zapala się na około 10 sekund po otwarciu drzwi kierowcy. Zaświecenie się lampki podczas jazdy oznacza usterkę w układzie. Ze względów bezpieczeństwa zostają uaktywnione ustawienia „twardszego” zawieszenia. Przyczynę usterki należy usunąć w warsztacie.

Układ IDS<sup>Plus</sup> ⇨ 160, układ ciągłej kontroli charakterystyki amortyzatorów (CDC) ⇨ 161, tryb sportowy ⇨ 160.

## Ciśnienie oleju silnikowego

Lampka  świeci w kolorze czerwonym.

Lampka zapala się po włączeniu zapłonu i gaśnie krótko po uruchomieniu silnika.

## Lampka świeci przy włączonym silniku

### Przeostroga

Mogło nastąpić przerwanie smarowania silnika. Grozi to zatarciem silnika i/lub zablokowaniem kół napędzanych.

1. Wcisnąć pedał sprzęgła.
2. Ustawić dźwignię zmiany biegów w położeniu neutralnym (lub w położeniu **N**).
3. Jak najszybciej zjechać z drogi, nie powodując zakłócenia ruchu drogowego.
4. Wyłączyć zapłon.

### Ostrzeżenie

Przy wyłączonym silniku hamowanie oraz obracanie kierownicą wymaga znacznie większej siły.

Nie wyjmować kluczyka z wyłącznika zapłonu aż do całkowitego zatrzymania samochodu. W przeciwnym razie może zadziałać blokada kierownicy.

Przed zwróceniem się do warsztatu należy sprawdzić poziom oleju silnikowego ⇨ 177.

## Niski poziom oleju silnikowego

Lampka  świeci w kolorze żółtym. Poziom oleju w silniku jest sprawdzany automatycznie.

### Lampka świeci przy włączonym silniku

Niski poziom oleju silnikowego. Sprawdzić i w razie potrzeby uzupełnić poziom oleju ↪ 177.

### Niski poziom paliwa

Lampka  świeci lub miga w kolorze żółtym.

### Lampka świeci

Poziom paliwa w zbiorniku jest zbyt niski.

### Lampka miga

Paliwo na wyczerpaniu. Natychmiast zatankować. Nie wolno dopuszczać do całkowitego opróżnienia zbiornika paliwa!

Katalizator ↪ 146.

Odpowietrzanie układu paliwowego silnika wysokoprężnego ↪ 180.

Gdy samochód jest zasilany gazem ziemnym, w odpowiednim momencie zostanie uaktywniony tryb zasilania silnika benzyną ↪ 93.

### System Open&Start

Lampka  świeci lub miga w kolorze żółtym.

### Lampka miga

Kluczyk elektroniczny znajduje się poza zasięgiem wewnętrznego odbiornika samochodu. Nie można uruchomić silnika. Nacisnąć i przytrzymać nieco dłużej przycisk **Start/Stop** w celu wyłączenia zapłonu.

LUB

Doszło do usterki kluczyka elektronicznego. Samochód można obsługiwać tylko w trybie awaryjnym.

### Lampka świeci

Wystąpiła usterka w układzie. Samochód można obsługiwać za pomocą kluczyka zapasowego albo nadajnika zdalnego sterowania. Można też skorzystać z procedury obsługi systemu w trybie awaryjnym. Nacisnąć i przytrzymać nieco dłużej przycisk **Start/Stop** w celu wyłączenia zapłonu. Należy skorzystać z pomocy warsztatu.

LUB

Nie zwolniono blokady kierownicy. Obrócić częściowo koło kierownicy i nacisnąć przycisk **Start/Stop**.

System Open&Start ↪ 31.

### Przypomnienie o naciśnięciu pedału hamulca

Lampka  świeci w kolorze żółtym.

W przypadku samochodu z przekładnią manualno-automatyczną, silnik można uruchomić, tylko gdy wciśnięty jest pedał hamulca. Jeśli pedał hamulca nie będzie wciśnięty, lampka zacznie świecić ↪ 153.

### Światła zewnętrzne

Lampka  świeci w kolorze zielonym.

Lampka świeci, gdy włączone są światła zewnętrzne ↪ 121.

## Światła drogowe

Lampka  świeci w kolorze niebieskim.

Lampka świeci, gdy włączone są światła drogowe oraz przy uaktywnianiu sygnału świetlnego  122.

## System adaptacyjnego oświetlenia drogi

Lampka  świeci lub miga w kolorze żółtym.

### Lampka świeci



Wystąpiła usterka w układzie.

W przypadku, gdy mechanizm obrotu reflektorów doświetlających zakręt nie zadziała, odpowiednie światło mijania zostaje wyłączone. Jednocześnie włącza się światło przeciwmgielne.

Należy skorzystać z pomocy warsztatu.

## Lampka miga

Układ jest ustawiony na symetryczne światła mijania.

Po włączeniu zapłonu lampka kontrolna  miga przez ok. 4 sekundy, przypominając kierowcy, że światła zostały przystosowane do jazdy za granicą  122.

System adaptacyjnego oświetlenia drogi (AFL)  123.

## Światła przeciwmgielne

Lampka  świeci w kolorze zielonym.



Lampka świeci, gdy włączone są przednie światła przeciwmgielne  124.

## Tylne światło przeciwmgielne

Lampka  świeci w kolorze żółtym.

Lampka świeci, gdy włączone jest tylne światło przeciwmgielne  125.

## Automatyczna kontrola prędkości

Lampka  świeci w kolorze zielonym. Lampka świeci, gdy układ jest włączony  162.

## Sygnalizator otwartych drzwi

Lampka  świeci w kolorze czerwonym.

Lampka świeci, gdy otwarte są drzwi lub kłapa tylna.

## Wyświetlacze informacyjne

### Trzyfunkcyjny wyświetlacz informacyjny (Triple-Info-Display)

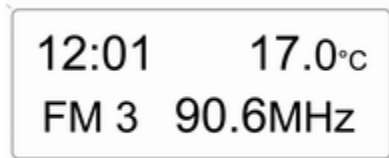

20004

Pokazuje godzinę, temperaturę zewnętrzną oraz datę lub wskazania systemu audio-nawigacyjnego (jeśli jest włączony).

Gdy zapłon jest wyłączony, krótkie naciśnięcie jednego z dwóch przycisków poniżej wyświetlacza powoduje wyświetlenie godziny, daty

i temperatury zewnętrznej. Informacje te są wyświetlane przez ok. 15 sekund.

### Wyświetlacz informacyjny komputera pokładowego (Board-Info-Display)



20005

Pokazuje godzinę, temperaturę zewnętrzną oraz datę lub wskazania systemu audio-nawigacyjnego.

### Wybieranie funkcji

Dostęp do funkcji i ustawień systemu audio-nawigacyjnego można uzyskać za pośrednictwem wyświetlacza komputera pokładowego.

Do tego celu służą ekrany menu i przyciski systemu audio-nawigacyjnego.

Jeśli w ciągu 5 sekund nie zostanie wybrana żadna pozycja, wyświetlany ekran menu zostanie zamknięty.

Wybieranie pozycji menu za pomocą przycisków systemu audio-nawigacyjnego

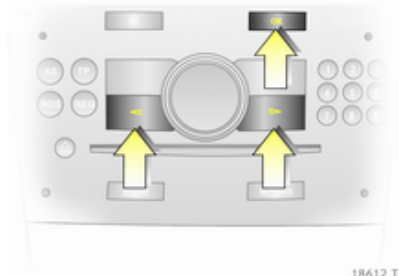

18612 T

Żądaną pozycję z menu **Ustawienia** można wywołać, naciskając przycisk OK. Do zmiany ustawień służą przyciski strzałek.

Żądaną pozycję z menu **BC** można wywołać, naciskając przycisk OK. Przycisk OK umożliwi wtedy obsługę stopera i wyzerowanie pomiaru/obliczonej wartości.

Wybieranie pozycji menu za pomocą lewego pokrętki regulacyjnego na kierownicy



17014 T

Naciśnięcie pokrętki powoduje wyświetlenie menu **BC**. Gdy wyświetlane jest menu **BC**,

naciśnięcie pokrętki umożliwia obsługę stopera i wyzerowanie pomiaru/obliczonej wartości. Z kolei obracając pokrętko, można wybrać żądaną pozycję.

### Ustawienia systemowe

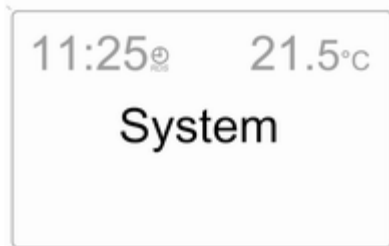

20006

Nacisnąć przycisk **Settings** systemu audio-nawigacyjnego. Spowoduje to wywołanie pozycji **Audio** w menu.

Następnie wywołać ekran **System**, naciskając lewy przycisk strzałki i zatwierdzić wybór za pomocą przycisku OK.

### Funkcja automatycznej synchronizacji zegara

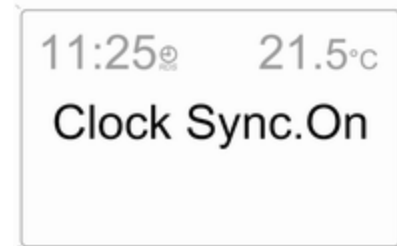

20007

Większość nadajników VHF emituje sygnał zawierający kody systemu RDS umożliwiające automatyczne skorygowanie czasu wskazywanego przez zegar. Gdy sygnał RDS jest dostępny, na wyświetlaczu pojawia się wskazanie .

Niektóre nadajniki nie nadają poprawnego sygnału czasowego. W takiej sytuacji zaleca się wyłączyć funkcję automatycznej synchronizacji zegara.

Wyłączy (**Clock Sync.Off**) lub włączyć (**Clock Sync.On**) funkcję automatycznej synchronizacji zegara za pomocą przycisków strzałek.

#### Ustawianie daty i godziny

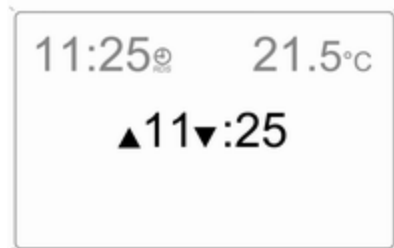

20008

Przed i za wartością, którą można zmienić, jest wyświetlana strzałka. Do zmiany ustawień użyć przycisków strzałek.

#### Sprzężenie z wyłącznikiem zapłonu

Patrz instrukcja obsługi systemu audio-nawigacyjnego.

#### Wybór języka

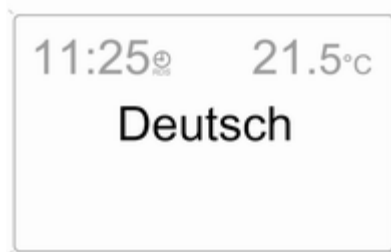

20009

W przypadku niektórych funkcji możliwy jest wybór języka, w jakim wyświetlane są napisy.

Żądaną wersję językową należy wybrać za pomocą przycisków strzałek.

#### Wybór jednostek miary

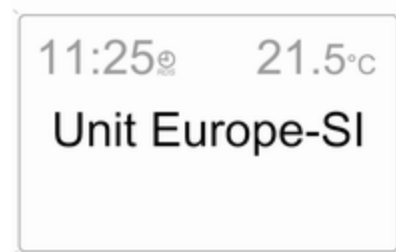

20010

Żądany rodzaj jednostek miary należy wybrać za pomocą przycisków strzałek.

## Graficzny wyświetlacz informacyjny (Graphic-Info-Display), kolorowy wyświetlacz informacyjny (Color-Info-Display)



20025

Pokazuje godzinę, temperaturę zewnętrzną, datę lub wskazania systemu audio-nawigacyjnego (jeśli jest on włączony) oraz informacje dotyczące klimatyzacji sterowanej elektronicznie.

Kolorowy wyświetlacz (Color-Info-Display) pokazuje informacje w kolorze.

Rodzaj wyświetlanych informacji i sposób ich wyświetlania zależy od wyposażenia samochodu oraz wybranych ustawień.

### Wybieranie funkcji

Dostęp do funkcji i ustawień systemu audio-nawigacyjnego oraz układu klimatyzacji sterowanej elektronicznie można uzyskać za pomocą wyświetlacza.

Do tego celu służą ekrany menu i przyciski sterujące, a także pokrętko wielofunkcyjne systemu audio-nawigacyjnego i lewe pokrętko regulacyjne na kole kierownicy.

### Wybieranie pozycji menu za pomocą przycisków systemu audio-nawigacyjnego

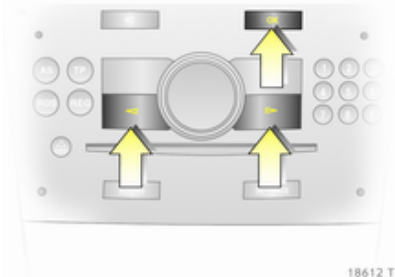

Do wyboru pozycji menu służą ekrany menu i przyciski systemu audio-nawigacyjnego. Naciśnięcie przycisku OK powoduje zatwierdzenie wyboru zaznaczonej pozycji lub potwierdzenie zamiaru wykonania danego polecenia.

W celu zamknięcia menu naciskać przycisk strzałki w prawo lub w lewo, aż pojawi się pozycja **Wstecz** lub **Main** i wybrać ją.

### Wybieranie pozycji menu za pomocą pokrętła wielofunkcyjnego



17013 T

Obrócenie pokrętła wielofunkcyjnego umożliwia zaznaczenie pozycji menu, polecenia lub funkcji.

Z kolei naciśnięcie tego pokrętła powoduje wybranie zaznaczonej pozycji lub potwierdzenie zamiaru wykonania danego polecenia.

W celu zamknięcia ekranu menu obrócić pokrętło wielofunkcyjne tak, aby przejść do pozycji **Wstecz** lub **Main** i wybrać tę pozycję.

### Wybór pozycji menu za pomocą lewego pokrętła na kierownicy



17014 T

Obrócić pokrętło w celu zaznaczenia pozycji menu.

Naciśnięcie pokrętła powoduje wybranie zaznaczonej pozycji lub potwierdzenie zamiaru wykonania danego polecenia.

### Dostępne funkcje



Każda funkcja ma swój ekran główny (Main), który można wybrać na samej górze wyświetlacza (za wyjątkiem systemu Infotainment CD 30 i systemu Mobile Phone Portal):

- informacje dotyczące systemu audio,
- informacje nawigacyjne,
- informacje dotyczące telefonu,
- komputer pokładowy.

## Ustawienia systemowe



20013

Nacisnąć przycisk **Main** systemu audio-nawigacyjnego.

Nacisnąć przycisk **Settings** (Ustawienia) systemu audio-nawigacyjnego. W przypadku systemu Infotainment CD 30 wybór menu nie jest możliwy.

## Ustawianie daty i godziny



20014

Wybrać pozycję **godz., data** z menu **ustawienia**.

Zaznaczyć żadaną pozycję menu i zmienić jej ustawienie.

### Funkcja automatycznej synchronizacji zegara

Większość nadajników VHF emituje sygnał zawierający kody systemu RDS umożliwiające automatyczne skorygowanie czasu wskazywanego przez zegar.

Niektóre nadajniki nie nadają poprawnego sygnału czasowego. W takiej sytuacji zaleca się wyłączyć funkcję automatycznej synchronizacji zegara.

W systemach audio-nawigacyjnych z modulem nawigacji ustawienia daty i godziny są zmieniane automatycznie także z użyciem sygnału z satelity systemu GPS.

Tę funkcję uaktywnia się poprzez zaznaczenie pola przed opcją **automat. synchroniz. czasu** w menu **godz., data**.

## Wybór języka



20015

W przypadku niektórych funkcji możliwy jest wybór języka, w jakim wyświetlane są napisy.

Wybrać pozycję **język** z menu **ustawienia**.

Wybrać żądany język.



20016

Przed nazwą aktualnie wybranej pozycji menu jest wyświetlany symbol ►.

W przypadku zmiany języka wyświetlacza w samochodzie z systemem audio-nawigacyjnym obsługującym komunikaty głosowe zostanie także wyświetlony monit

o zmianę języka tych komunikatów – patrz instrukcja obsługi systemu audio-nawigacyjnego.

### Wybór jednostek miary



20017

Wybrać pozycję **jednostki** z menu **ustawienia**.

Wybrać żadaną jednostkę.

Przed nazwą aktualnie wybranej pozycji menu jest wyświetlany symbol ●.

### Regulacja kontrastu (graficzny wyświetlacz informacyjny Graphic-Info-Display)

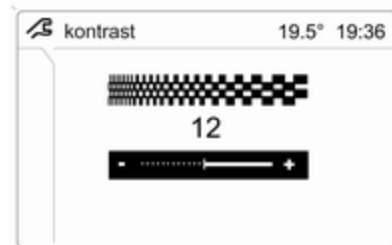

20018

Wybrać pozycję **kontrast** z menu **ustawienia**.

Ustawić kontrast i zatwierdzić zmianę.

### Wybór trybu wyświetlania

Jasność ekranu wyświetlacza jest zależna od tego, czy włączone są światła zewnętrzne. Można dostosować następujące ustawienia dodatkowe:

Wybrać pozycję **dzień / noc** z menu **ustawienia**.

**automatycznie** kolory są dostosowywane do zewnętrznych warunków oświetleniowych.

**zawsze wygląd dzienny** tekst w kolorze czarnym lub innym na jasnym tle.

**zawsze wygląd nocny** tekst w kolorze białym lub innym na ciemnym tle.

Przed nazwą aktualnie wybranej pozycji menu jest wyświetlany symbol ●.

**Sprzężenie z wyłącznikiem zapłonu**  
Patrz instrukcja obsługi systemu audio-nawigacyjnego.

## Komunikaty pokazywane na wyświetlaczu

Komunikaty są pokazywane na wyświetlaczu w desce rozdzielczej samochodu. Ponadto niektóre ostrzeżenia są sygnalizowane akustycznie. Komunikaty układu kontrolnego pojawiają się na wyświetlaczu informacyjnym (Info-Display). Niektóre informacje są wyświetlane w postaci skróconej. Wyświetlane komunikaty ostrzegawcze należy zatwierdzać za pomocą pokręćła wielofunkcyjnego ↻ 105, ↻ 108.

## Ostrzeżenia akustyczne

**Rozlegają się podczas uruchamiania silnika lub w trakcie jazdy w następujących sytuacjach:**

- brak kluczyka elektronicznego lub system go nie rozpoznał,
- pasy bezpieczeństwa nie są zapięte,
- któreś z drzwi lub kłapa tylna nie zostały prawidłowo zamknięte, a mimo to samochód rusza,
- przekroczono określoną prędkość jazdy przy zaciągniętym hamulcu postojowym,
- przekroczono fabrycznie zaprogramowaną prędkość maksymalną,
- w samochodzie z przekładnią manualno-automatyczną po uruchomieniu silnika wybierany jest bieg, a pedał hamulca nie jest wciśnięty bądź otwarte są drzwi kierowcy.

Po zaparkowaniu samochodu i otwarciu drzwi kierowcy sygnalizują następujące sytuacje:

- w wyłączniku zapłonu pozostawiono kluczyk,
- pozostawiono włączone światła zewnętrzne,
- dźwignia zmiany biegów nie została ustawiona w położeniu **P** (w samochodzie z systemem Open&Start i automatyczną skrzynią biegów),
- w samochodzie z przekładnią manualno-automatyczną silnik jest wyłączony, a hamulec postojowy nie został zaciągnięty i nie wybrano żadnego biegu.

### Komunikat dotyczący napięcia baterii

Bateria w nadajniku zdalnego sterowania lub w kluczyku elektronicznym ma niskie napięcie. W samochodach bez układu kontrolnego na wyświetlaczu w desce rozdzielczej samochodu pojawi się komunikat **InSP3**. Wymienić baterię na nową ↻ 30, ↻ 31.

### Komunikat dotyczący przełącznika świateł hamowania

Światła hamowania nie zapalają się po naciśnięciu pedału hamulca. Przyczynę usterki należy niezwłocznie usunąć w warsztacie.

### Komunikat dotyczący poziomu płynu chłodzącego



20019

Poziom płynu chłodzącego w układzie chłodzącym silnika jest niski. Niezwłocznie sprawdzić poziom płynu chłodzącego ↻ 178.

## Komunikat dotyczący filtra paliwa w silniku wysokoprężnym

Jeśli w filtrze paliwa silnika wysokoprężnego zostanie wykryta woda, na wyświetlaczu w desce rozdzielczej samochodu pojawi się komunikat **InSP4**. Należy zwrócić się do warsztatu.

## Oświetlenie

Monitorowane są wszystkie ważne światła zewnętrzne – wraz z przewodami i bezpiecznikami. W przypadku jazdy z przyczepą monitorowane jest również oświetlenie przyczepy. Przyczepy ze światłami diodowymi muszą być wyposażone w przejściówkę umożliwiającą monitorowanie tych światel.

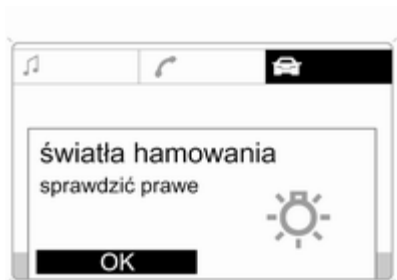

20020

Światło, które jest uszkodzone, zostanie wskazane na wyświetlaczu informacyjnym. Alternatywnie na wyświetlaczu w desce rozdzielczej samochodu pojawi się komunikat **InSP2**.

## Autoalarm

Wystąpiła usterka autoalarmu. Przyczynę usterki należy usunąć w warsztacie.

## Ciśnienie powietrza w oponach



20021

W samochodach wyposażonych w układ monitorowania ciśnienia w oponach wykrycie zbyt niskiego ciśnienia powoduje pojawienie się na wyświetlaczu informacji o konieczności sprawdzenia określonego koła.

Należy wtedy zmniejszyć prędkość i przy najbliższej sposobności sprawdzić wartość ciśnienia powietrza we wskazanym kole. Układ

monitorowania ciśnienia w oponach  
↪ 200. Sprawdzanie ciśnienia  
powietrza w oponach ↪ 199, ↪ 235.



20022

W przypadku wykrycia znacznego spadku ciśnienia w którejś z opon na wyświetlaczu pojawia się informacja o kole, które należy sprawdzić.

Jak najszybciej zjechać z drogi, aby nie stwarzać zagrożenia dla innych pojazdów. Zatrzymać samochód i sprawdzić opony. Zamontować koło zapasowe ↪ 206. W przypadku korzystania z opon typu run-flat nie wolno przekraczać prędkości

80 km/h. Więcej informacji ↪ 197. Układ monitorowania ciśnienia w oponach ↪ 200.

## Komunikat dotyczący poziomu płynu do spryskiwaczy szyb

Niski poziom płynu do spryskiwaczy szyb. Dolać płynu do spryskiwaczy ↪ 179.

## Komputer pokładowy

### Komputer pokładowy / wyświetlacz informacyjny

Dostęp do danych rejestrowanych przez komputer pokładowy można uzyskać po naciśnięciu przycisku **BC** (Komputer pokładowy) systemu audio-nawigacyjnego lub lewego pokrętła regulacyjnego na kierownicy.

Niektóre informacje wyświetlane są w postaci skróconej.

Po wybraniu funkcji audio w dalszym ciągu wyświetlany jest dolny wiersz funkcji komputera pokładowego.

### Chwilowe zużycie paliwa



20023

Wyświetlanie chwilowego zużycia paliwa. Przy niskich prędkościach jazdy jest wyświetlane zużycie paliwa w ciągu godziny.

### Średnie zużycie paliwa

Wyświetlanie średniego zużycia paliwa. Pomiar można w każdej chwili rozpocząć od nowa.

### Całkowite zużycie paliwa

Wyświetlanie ilości zużytego paliwa. Pomiar można w każdej chwili rozpocząć od nowa.

### Średnia prędkość jazdy

Wyświetlanie średniej prędkości jazdy. Pomiar można w każdej chwili rozpocząć od nowa.

Przerwy w podróży z wyłączeniem zapłonu nie są uwzględniane w obliczeniach.

### Przejechana odległość

Wyświetlanie przejechanej odległości. Pomiar można w każdej chwili rozpocząć od nowa.

### Range (Zasięg)



20005

Zasięg obliczany jest na podstawie aktualnej ilości paliwa w zbiorniku oraz chwilowego zużycia paliwa. Na wyświetlaczu pokazywane są wartości średnie.

Po zatankowaniu wartość zasięgu jest automatycznie aktualizowana z niewielkim opóźnieniem.

Gdy poziom paliwa w zbiorniku jest niski, na wyświetlaczu pojawia się komunikat **Zasięg**.

Gdy zbiornik paliwa jest niemal pusty, na wyświetlaczu pojawia się komunikat **Zatankuj**.

### Stoper

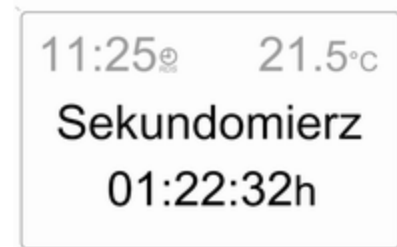

20024

Wybrać żadaną funkcję i nacisnąć przycisk **OK** (lub lewe pokrętko regulacyjne na kierownicy), aby włączyć lub wyłączyć stoper.

### Zerowanie wskazań komputera pokładowego

Następujące wskazania komputera pokładowego można wyzerować w celu rozpoczęcia pomiaru od nowa:

- średnie zużycie paliwa,
- całkowite zużycie paliwa,
- średnia prędkość jazdy,
- przejechany dystans,
- stoper.

Wybrać żądane informacje komputera pokładowego ⇨ 105. Aby wyzerować wybraną informację, wcisnąć na około 2 sekundy przycisk **OK** lub lewe pokrętko regulacyjne na kierownicy.

### Komputer pokładowy / graficzny wyświetlacz informacyjny lub kolorowy wyświetlacz informacyjny

Na ekranie głównym komputera pokładowego wyświetlane są informacje o zasięgu, a także bieżącym i średnim zużyciu paliwa (**BC 1**).

W celu wyświetlenia innych danych komputera pokładowego nacisnąć przycisk **BC** systemu audio-nawigacyjnego lub wybrać menu komputera pokładowego na wyświetlaczu, albo nacisnąć lewe pokrętko regulacyjne na kierownicy.

Z menu komputera pokładowego wybrać pozycję **BC 1** lub **BC 2**.

### Zasięg



20025

Zasięg obliczany jest na podstawie aktualnej ilości paliwa w zbiorniku oraz chwilowego zużycia paliwa. Na wyświetlaczu pokazywane są wartości średnie.

Po zatankowaniu wartość zasięgu jest automatycznie aktualizowana z niewielkim opóźnieniem.



20026

Gdy poziom paliwa w zbiorniku jest niski, na wyświetlaczu pojawia się komunikat **Zasięg**.

Gdy zbiornik paliwa jest niemal pusty, na wyświetlaczu pojawia się komunikat **Proszę zatankować!**

System nawigacyjny ułatwia odnalezienie najbliższej stacji benzynowej. Więcej informacji można znaleźć w instrukcji obsługi systemu audio-nawigacyjnego.

### Chwilowe zużycie paliwa

Wyświetlanie chwilowego zużycia paliwa. Przy niskich prędkościach jazdy jest wyświetlane zużycie paliwa w ciągu godziny.



20027

### Przejechana odległość

Wyświetlanie przejechanej odległości. Pomiar można w każdej chwili rozpocząć od nowa.

### Średnia prędkość jazdy

Wyświetlanie średniej prędkości jazdy. Pomiar można w każdej chwili rozpocząć od nowa.

Przerwy w podróży z wyłączeniem zapłonu nie są uwzględniane w obliczeniach.

### Całkowite zużycie paliwa

Wyświetlanie ilości zużytego paliwa. Pomiar można w każdej chwili rozpocząć od nowa.

### Średnie zużycie paliwa

Wyświetlanie średniego zużycia paliwa. Pomiar można w każdej chwili rozpocząć od nowa.

### Zerowanie wskaźników komputera pokładowego

Następujące wskazania komputera pokładowego można wyzerować w celu rozpoczęcia pomiaru od nowa:

- przejechany dystans,
- średnia prędkość jazdy,
- całkowite zużycie paliwa,
- średnie zużycie paliwa.

Z menu **komputer pokładowy**. (Komputer pokładowy) wybrać pozycję **BC 1** lub **BC 2**.



20028

Wskaźniki każdego z dwóch komputerów pokładowych można zerować oddzielnie, co pozwala na porównywanie danych z różnych okresów.

Wskaźnik żądany rodzaj informacji i zatwierdzić wybór.

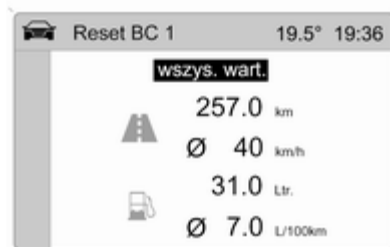

20029

Wybranie pozycji menu **wszys. wart.** powoduje wyzerowanie wszystkich wskaźników komputera pokładowego.

## Stoper



Wybrać pozycję **czasomierz** z menu **komputer pokład.**

W celu uruchomienia stopera wybrać pozycję menu **Start**. Aby zatrzymać stoper, wybrać pozycję menu **Stop**.

W celu wyzerowania wybrać pozycję menu **Reset**.

Odpowiednie opcje stopera dostępne są w menu **Opcje**.

### Czas jazdy bez postojów

Rejestrowany jest czas jazdy. Czas postoju nie jest uwzględniany.

### Czas jazdy z postojami

Rejestrowany jest czas jazdy. W tym przypadku jest uwzględniany czas postojów, w trakcie których zapłon nie był wyłączony.

### Czas jazdy

Pomiar czasu od ręcznego uruchomienia za pomocą pozycji **Start** do ręcznego zatrzymania za pomocą pozycji **Reset**.

### Ciśnienie powietrza w oponach

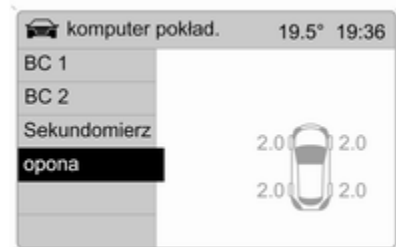

20031

Z menu **komputer pokład.** wybrać pozycję **opona**.

Wyświetlone zostanie aktualne ciśnienie powietrza w każdej z opon.

Więcej informacji ⇨ 200.

## Oświetlenie

Światła zewnętrzne .....	121
Oświetlenie wnętrza .....	126
Funkcje układu oświetlenia .....	128

### Światła zewnętrzne przełącznik świateł

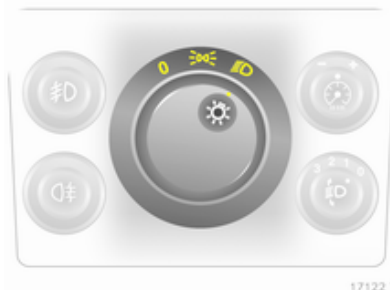

Przełącznik obrotowy świateł:

- 0 = Wyłączone
- ☃ = Światła pozycyjne
- ☃D = Reflektory

Lampka kontrolna ☃ ⇨ 103.

Przy włączonych reflektorach, po wyłączeniu zapłonu zapalone pozostają jedynie światła pozycyjne.

### Automatyczne sterowanie światłami



Ustawić przełącznik świateł w położeniu **AUTO**: Po uruchomieniu silnika włączają się reflektory – o ile wymagają tego warunki panujące na zewnątrz.

Ze względów bezpieczeństwa przełącznik świateł powinien zawsze pozostawać w położeniu **AUTO**.

Przełączyć przełącznik świateł w położenie ☃D, jeśli widoczność jest zła, np. z powodu mgły.

## Światła drogowe

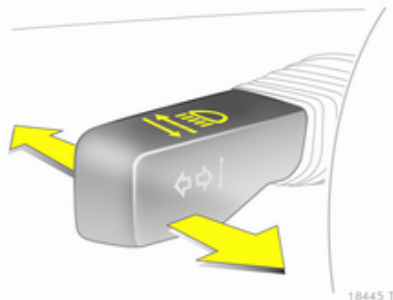

W celu przełączenia ze świateł mijania na drogowe, nacisnąć dźwignię.

Aby przełączyć na światła mijania, nacisnąć dźwignię ponownie lub pociągnąć.

## Sygnal świetlny

Aby włączyć sygnal świetlny, pociągnąć dźwignię.

## Poziomowanie reflektorów

### Ręczne poziomowanie reflektorów



W celu dostosowania poziomu reflektorów do obciążenia pojazdu (zapobiegając oślepianiu kierowców jadących z naprzeciwka): Wcisnąć pokrętko i ustawić je w odpowiednim położeniu.

### Samochody bez układu automatycznego poziomicowania

- 0 = zajęte fotele przednie
- 1 = zajęte wszystkie fotele

- 2 = zajęte wszystkie fotele i obciążona przestrzeń bagażowa
- 3 = zajęty fotel kierowcy i obciążona przestrzeń bagażowa

### Samochody z układem automatycznego poziomicowania

- 0 = zajęte fotele przednie
- 1 = zajęte wszystkie fotele
- 1 = zajęte wszystkie fotele i obciążona przestrzeń bagażowa
- 2 = zajęty fotel kierowcy i obciążona przestrzeń bagażowa

### Automatyczne poziomicowanie reflektorów

Reflektory są poziomicowane automatycznie w zależności od obciążenia pojazdu.

### Przystosowanie reflektorów do wymogów przepisów innych krajów

Asymetryczne światła zapewniają lepszą widoczność pobocza drogi po stronie pasażera.

Jednak podczas jazdy w krajach, w których jeździ się po przeciwnej stronie jezdni, wymagane jest dostosowanie świateł samochodu, aby zapobiec oślepieniu kierowców jadących z naprzeciwka.

### Samochody z reflektorami halogenowymi

Regulację reflektorów zlecić warsztatowi.

### Samochody z systemem adaptacyjnego oświetlenia drogi

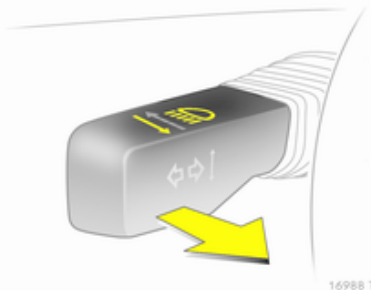

Dostosowywanie świateł do ruchu po przeciwnej stronie jezdni:

1. Pociągnąć i przytrzymać dźwignię.
2. Włączyć zapłon.
3. Przez ok. 3 sekundy generowany będzie sygnał dźwiękowy.

Lampka kontrolna   104.

### Światła do jazdy dziennej

Gdy przełącznik świateł jest ustawiony w położeniu **O** lub **AUTO**, po włączeniu zapłonu włączają się światła pozycyjne. Po włączeniu silnika zapalają się reflektory.

W samochodach bez układu automatycznego sterowania światłami, po zapadnięciu zmroku należy włączyć oświetlenie deski rozdzielczej (D).

Światła do jazdy dziennej wyłączają się po wyłączeniu zapłonu.

### System adaptacyjnego oświetlenia drogi

System adaptacyjnego oświetlenia drogi z reflektorami bixenonowymi zapewnia lepsze oświetlenie łuków drogi i zwiększa zasięg reflektorów.

### Oświetlenie łuku drogi

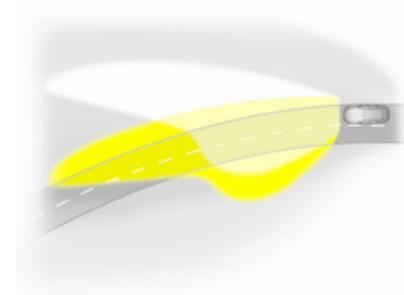

Strumień światła z reflektorów jest dostosowywany do położenia kierownicy i prędkości jazdy.

## Oświetlenie autostradowe

Przy wyższych prędkościach i ciągłej jeździe na wprost reflektory zmieniają lekko ustawienie, zapewniając większy zasięg strumienia światła.

Lampka kontrolna  ↪ 104.

## Światła awaryjne



Do ich obsługi służy przycisk .

W przypadku zadziałania poduszek powietrznych światła awaryjne są włączane automatycznie.

## Sygnalizacja skrętu i zmiany pasa ruchu

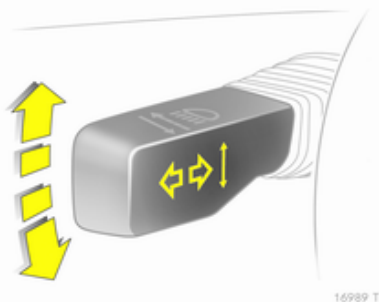

Dźwignia = prawe  
w górę kierunkowskazy  
Dźwignia = lewe  
w dół kierunkowskazy

Dźwignia samoczynnie powraca do położenia wyjściowego.

Po przesunięciu dźwigni poza wyczuwalny punkt oporu następuje trwałe włączenie danego kierunkowskazu. Kierunkowskaz jest wyłączany podczas powrotu kierownicy do położenia pierwotnego.

W celu zasygnalizowania czynności takiej, jak zmiana pasa ruchu trzema błysnięciami kierunkowskazów lekko przesunąć dźwignię, nie pokonując wyczuwalnego oporu, a następnie ją zwolnić.

W celu dłuższej sygnalizacji przesunąć dźwignię do punktu oporu i przytrzymać w tym położeniu.

Aby ręcznie wyłączyć kierunkowskaz, lekko przesunąć dźwignię.

## Przednie światła przeciwmgielne

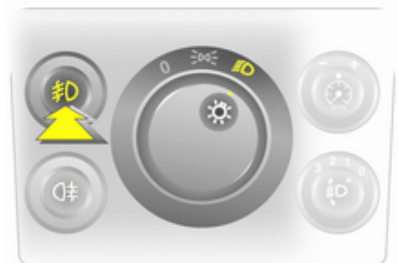

Przednie światła przeciwmgielne można włączyć, tylko gdy włączony jest zapłon oraz reflektory bądź światła pozycyjne.

Do ich obsługi służy przycisk  $\#D$ .

## Tylne światła przeciwmgielne

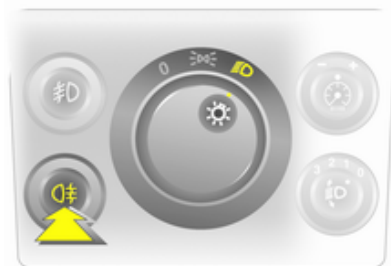

18493 T

Tylne światło przeciwmgielne można włączyć, tylko gdy włączony jest zapłon oraz reflektory bądź światła pozycyjne (wraz z przednimi światłami przeciwmgielnymi).

Do ich obsługi służy przycisk  $Q\#$ .

Tylne światło przeciwmgielne jest wyłączane przy ciągnięciu przyczepty.

## Światła pozycyjne

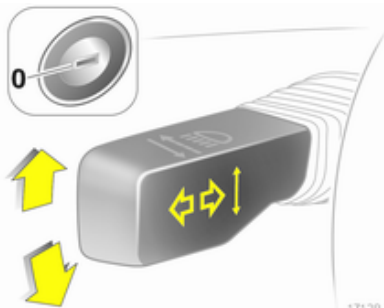

17129 T

Po zaparkowaniu można w razie potrzeby włączyć przednie i tylne światło pozycyjne tylko po jednej stronie samochodu:

1. Ustawić przełącznik obrotowy świateł w położeniu **0** lub **AUTO**.
2. Wyłączyć zapłon.

3. Przeszawić dźwignię kierunkowskazów do końca w górę (prawe światła pozycyjne) lub w dół (lewe światła pozycyjne).

O włączeniu świateł informuje sygnał dźwiękowy i zaświecenie się lampki kontrolnej odpowiedniego kierunkowskazu.

Aby zgasić światła pozycyjne, włączyć zapłon lub przesłać dźwignię kierunkowskazów w przeciwnym kierunku.

## Światła cofania

Światła cofania zapalają się po wybraniu biegu wstecznego przy włączonym zapłonie.

## Zaparowanie kloszy lamp

Przy złej, wilgotnej pogodzie i niskiej temperaturze zewnętrznej powierzchnie wewnętrzne kloszy lamp i reflektorów mogą na krótko ulec zaparowaniu. Zaparowanie takie szybko ustępuje samoistnie, można to jednak przyspieszyć, włączając reflektory.

## Oświetlenie wnętrza

### Sterowanie podświetleniem wskaźników



17130 T

Intensywność podświetlenia można ustawić przy włączonych światłach zewnętrznych: Nacisnąć pokrętkę  w celu jego wysunięcia, a następnie przekręcić i przytrzymać, aby zmienić ustawienie intensywności podświetlenia.

## Oświetlenie wnętrza

Przy wsiadaniu do samochodu i wysiadaniu z niego automatycznie zapalają się przednia i środkowa lampka oświetlenia wnętrza. Po upływie określonego czasu lampki te gasną samoczynnie.

### Oświetlenie wnętrza z przodu kabiny

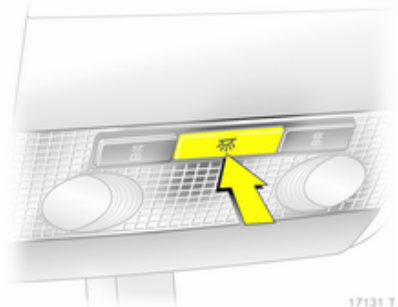

17131 T

Do ich obsługi służy przycisk .

## Oświetlenie wnętrza w środku i w tyle kabiny

Lampka ta występuje w dwóch wersjach.

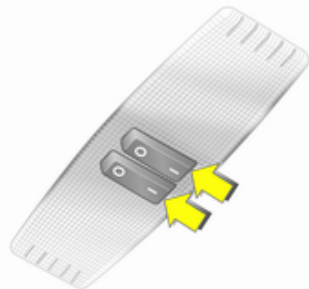

17133 T

Obsługiwana za pomocą przełącznika (I = włączona, 0 = wyłączona, położenie środkowe = sterowanie automatyczne).

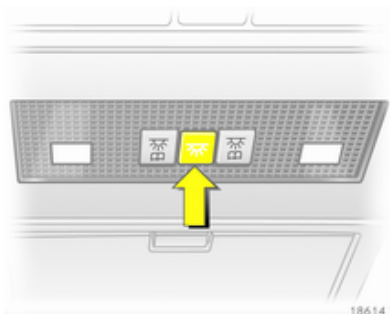

18614 T

Do jej wyłączania służy przycisk 0.

## Lampki do czytania

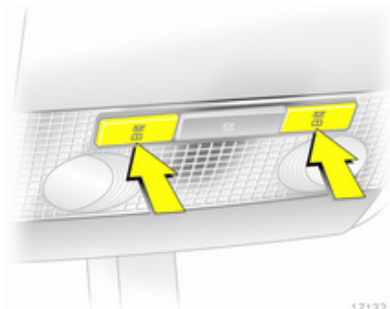

17132 T

Obsługiwane za pomocą przycisku 0 lub przełącznika (I = włączona, 0 = wyłączona, położenie środkowe = sterowanie automatyczne).

## Lampki w osłonach przeciwsłonecznych

Podświetlenie włącza się po otwarciu osłony.

## Funkcje układu oświetlenia

### Oświetlenie konsoli środkowej

Lampka punktowa w obudowie wewnętrznego lusterka wstecznego. Automatycznie regulowane oświetlenie konsoli środkowej, zależne od zewnętrznych warunków oświetleniowych.

### Oświetlenie wejścia

Po odblokowaniu zamków na kilka sekund włącza się podświetlenie deski rozdzielczej oraz tablic rejestracyjnych.

Ruszenie ↗ 17.

## Oświetlenie asekuracyjne

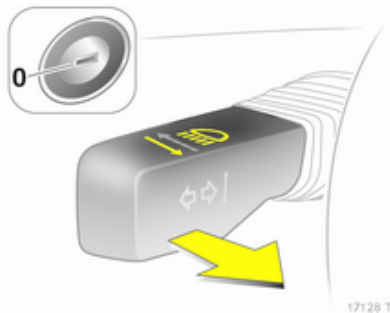

Gdy funkcja ta jest aktywna, po opuszczeniu samochodu i zamknięciu drzwi kierowcy zapalają się na ok. 30 sekund reflektory i światła cofania.

### Uaktywnianie funkcji

1. Wyłączyć zapłon.
2. Wyjąć kluczyk zapłonu.
3. Otworzyć drzwi po stronie kierowcy.

4. Pociągnąć dźwignię kierunkowskazów.
5. Zamknąć drzwi po stronie kierowcy.

Jeśli drzwi kierowcy pozostaną otwarte, światła zgasną po dwóch minutach.

Światła gasną natychmiast po pociągnięciu dźwigni kierunkowskazów przy otworzonych drzwiach po stronie kierowcy.

## Zabezpieczenie akumulatora przed rozładowaniem

W celu ochrony akumulatora przed rozładowaniem wszelkie oświetlenie wnętrza jest wyłączone automatycznie po 10 minutach od wyłączenia zapłonu.

## System audio-nawigacyjny

Wprowadzenie .....	129
Radioodtworacz .....	129
Podłączanie zewnętrznych odtworaczy audio .....	130
System audio dla pasażerów na tylnych fotelach .....	130
Telefon .....	131

## Wprowadzenie

### Obsługa

Informacje o obsłudze systemu audio-nawigacyjnego można znaleźć w jego instrukcji obsługi.

## Radioodtworacz

### Odbiór programów radiowych

W następujących sytuacjach możliwe są trzaski, szумы, zakłócenia, a nawet całkowity zanik odbioru:

- gdy zmienia się odległość od nadajnika,
- gdy sygnały nakładają się na siebie wskutek odbić,
- gdy na drodze fal radiowych znajdują się różnego rodzaju przeszkody.

## Podłączanie zewnętrznych odtwarzaczy audio

### Zewnętrzne urządzenia audio

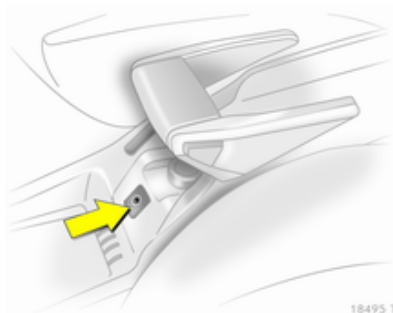

Za pomocą wtyku typu jack o średnicy 3,5 mm do gniazda AUX można podłączyć zewnętrzne urządzenie audio, np. przenośny odtwarzacz CD. Gniazdo AUX powinno być zawsze czyste i suche.

## System audio dla pasażerów na tylnych fotelach

### Tyłny system audio



System Twin Audio umożliwia odsłuchiwanie źródła dźwięku wybranego z poziomu systemu audio-nawigacyjnego lub innego, wybranego oddzielnie. Za pomocą tego systemu można kontrolować tylko źródło dźwięku, które nie jest aktualnie aktywne w systemie audio-nawigacyjnym.

Dostępne są dwa gniazda słuchawkowe z oddzielną regulacją głośności.

## Telefon

### Telefony komórkowe i radia CB

#### Instrukcje montażu i obsługi

Podczas instalacji i korzystania z telefonu komórkowego należy przestrzegać zaleceń montażowych i instrukcji obsługi producenta telefonu i zestawu głośnomówiącego. W przeciwnym razie może dojść do unieważnienia homologacji typu pojazdu (patrz: dyrektywa 95/54/WE).

Warunki bezproblemowej eksploatacji telefonu komórkowego:

- odpowiednio zainstalowana antena zewnętrzna, zapewniająca maksymalny zasięg,
- maksymalna moc nadawcza 10 W,
- montaż telefonu w odpowiednim miejscu, patrz uwaga ⇨ 63.

Przed przystąpieniem do instalacji należy zasięgnąć informacji na temat odpowiednich miejsc montażu anteny

zewnętrznej i uchwytu telefonu oraz na temat korzystania z urządzeń o mocy nadawczej powyżej 10 W. Zestawu głośnomówiącego bez anteny zewnętrznej zgodnego ze standardem telefonii GSM 900/1800/1900 oraz UMTS można używać wyłącznie wtedy, gdy maksymalna moc nadawcza telefonu komórkowego nie przekracza 2 watów w przypadku korzystania z sieci GSM 900 oraz 1 wata w innych przypadkach.

Ze względów bezpieczeństwa nie należy korzystać z telefonu podczas prowadzenia samochodu. Nawet korzystanie z zestawu głośnomówiącego może odwracać uwagę kierowcy.

#### Ostrzeżenie

Urządzenia radiowe oraz telefony komórkowe niezgodne z powyższymi standardami mogą być używane wyłącznie w przypadku podłączenia ich do anteny zamontowanej na zewnątrz samochodu.

#### Przeostroga

W przypadku niezastosowania się do obowiązujących instrukcji korzystanie w pojeździe z telefonów komórkowych i urządzeń radiowych bez anteny zewnętrznej może być przyczyną nieprawidłowego działania podzespołów elektronicznych samochodu.

## Ogrzewanie, wentylacja i klimatyzacja

Układy sterowania ogrzewania, wentylacji i klimatyzacji .....	132
Kratki nawiewu powietrza .....	139
Obsługa okresowa .....	141

### Układy sterowania ogrzewania, wentylacji i klimatyzacji

#### Układ ogrzewania i wentylacji

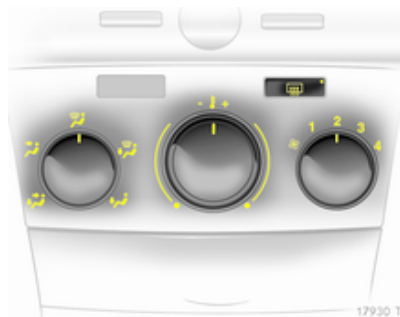





Objemuje elementy sterujące:

- Rozdział powietrza
- Regulacji temperatury
- Prędkość dmuchawy

Ogrzewanie szyby tylnej  → 46.

#### Rozdział powietrza

-  = na górną i dolną część kabiny
-  = na górną część kabiny
-  = na szybę przednią i szyby w drzwiach przednich
-  = na szybę przednią, szyby drzwi przednich i dolną część kabiny
-  = na dolną część kabiny

Dostępne są także ustawienia pośrednie.

#### Regulacji temperatury



- Zakres czerwony = ciepłej
- Zakres niebieski = chłodniej

Ogrzewanie będzie w pełni efektywne dopiero po rozgrzaniu się silnika do temperatury roboczej.

#### Prędkość dmuchawy

Zmiana ustawienia przełącznika prędkości dmuchawy umożliwia regulację siły nawiewu.



## Usuwanie zaparowania oraz oblodzenia szyb

- Pokrętko rozdziału powietrza ustawić w położeniu .
- Pokrętko temperatury ustawić w położeniu najmocniejszego ogrzewania.
- Pokrętko dmuchawy ustawić na najwyższą prędkość.
- Włączyć ogrzewanie tylnej szyby .
- W razie potrzeby otworzyć boczne kratki nawiewu powietrza i skierować je na szyby boczne.
- Aby jednocześnie włączyć ogrzewanie powietrza na poziomie stóp, ustawić pokrętko rozdziału powietrza w położeniu .

## Klimatyzacja



Stanowiąc dodatek do układu ogrzewania i wentylacji, klimatyzacja zapewnia:

-  = Chłodzenie
-  = Recyrkulacja powietrza

### Chłodzenie

Funkcja ta jest obsługiwana za pomocą przycisku  i jest dostępna tylko przy pracującym silniku i gdy włączona jest dmuchawa.

Układ klimatyzacji chłodzi i osusza powietrze w przypadku wzrostu temperatury na zewnątrz powyżej

określonego poziomu. Z tego względu spod pojazdu mogą wyciekać krople wytrąconej wilgoci. Jeśli chłodzenie lub osuszanie powietrza nie jest konieczne, należy wyłączyć układ chłodzenia w celu ograniczenia zużycia paliwa.

### Recyrkulacja powietrza

Do ich obsługi służy przycisk .

### Ostrzeżenie

W trybie recyrkulacji wymiana powietrza jest ograniczona. W przypadku braku chłodzenia zwiększa się wilgotność powietrza, co może powodować zaparowanie szyb. Ze względu na stopniowo pogarszającą się jakość powietrza osoby przebywające we wnętrzu samochodu mogą odczuwać senność.

Pokrętko rozdziału powietrza ustawić w położeniu : Tryb recyrkulacji powietrza zostanie dezaktywowany.

### Tryb maksymalnej intensywności chłodzenia

Opuścić na chwilę szyby, aby umożliwić szybkie ujęcie gorącego powietrza.

- Włączyć chłodzenie ☀️.
- Włączyć recyrkulację powietrza 🔄.
- Pokrętko rozdziału powietrza ustawić w położeniu 🌀.
- Pokrętko temperatury ustawić w położeniu najmocniejszego chłodzenia.
- Pokrętko dmuchawy ustawić na najwyższą prędkość.
- Otworzyć wszystkie kratki nawiewu powietrza.

### Usuwanie zaparowania oraz oblodzenia szyb

- Włączyć chłodzenie ☀️.
- Pokrętko rozdziału powietrza ustawić w położeniu 🌀.
- Pokrętko temperatury ustawić w położeniu najmocniejszego ogrzewania.

- Pokrętko dmuchawy ustawić na najwyższą prędkość.
- Włączyć ogrzewanie tylnej szyby [🔥].
- W razie potrzeby otworzyć boczne kratki nawiewu powietrza i skierować je na szyby boczne.
- Aby jednocześnie włączyć ogrzewanie powietrza na poziomie stóp, ustawić pokrętko rozdziału powietrza w położeniu ⬇️.

### Układ klimatyzacji automatycznej

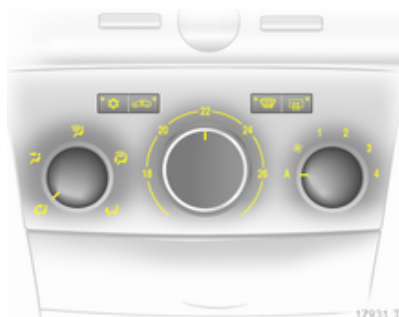

Obejmuje elementy sterujące:

- Rozdział powietrza
  - Regulacja temperatury
  - Prędkość dmuchawy
- ☀️ = Chłodzenie  
 🔄 = Recyrkulacja powietrza  
 🌀 = Usuwanie zaparowania i oblodzenia

Ogrzewanie tylnej szyby [🔥] ⇨ 46.

Nastawiona temperatura będzie automatycznie utrzymywana. W trybie pracy automatycznej dmuchawa samoczynnie reguluje przepływ powietrza.





### Tryb pracy automatycznej

Ustawienia zapewniające optymalny komfort:

- Ustawić pokrętko dmuchawy w położeniu **A**.
- Ustawić pokrętko rozdziału powietrza w żądanym położeniu.
- Nastawić temperaturę na żądany poziom.

- Włączyć chłodzenie .
- Otworzyć wszystkie kratki nawiewu powietrza.

### Rozdział powietrza

-  = na górną i dolną część kabiny
-  = na górną część kabiny
-  = na szybę przednią i szyby w drzwiach przednich
-  = na szybę przednią, szyby drzwi przednich i dolną część kabiny
-  = na dolną część kabiny

Dostępne są także ustawienia pośrednie.

### Nastawianie temperatury

Ustawić pokrętkę regulacji temperatury w żądanym położeniu. Dostępne są także ustawienia pośrednie.

Temperaturę powinno się regulować tylko z niewielkim skokiem.

Położenia skrajne nie podlegają regulacji. Po wybraniu jednego z nich układ klimatyzacji działa odpowiednio w trybie chłodzenia lub ogrzewania z maksymalną wydajnością.

Ogrzewanie będzie w pełni efektywne dopiero po rozgrzaniu się silnika do temperatury roboczej.

### Prędkość dmuchawy

W trybie pracy automatycznej A dmuchawa samoczynnie reguluje przepływ powietrza. W razie potrzeby można ręcznie zmienić ustawienie prędkości dmuchawy.

### Chłodzenie

Funkcja ta jest obsługiwana za pomocą przycisku  i jest dostępna tylko przy pracującym silniku i gdy włączona jest dmuchawa.

Układ klimatyzacji chłodzi i osusza powietrze w przypadku wzrostu temperatury na zewnątrz powyżej określonego poziomu. Z tego względu spod pojazdu mogą wyciekać krople wytrąconej wilgoci.

Jeśli chłodzenie lub osuszanie powietrza nie jest konieczne, należy wyłączyć układ chłodzenia w celu ograniczenia zużycia paliwa.

### Recyrkulacja powietrza



Do obsługi recyrkulacji powietrza służy przycisk .

#### Ostrzeżenie

W trybie recyrkulacji wymiana powietrza jest ograniczona. W przypadku braku chłodzenia zwiększa się wilgotność powietrza, co może powodować zaparowanie szyb. Ze względu na stopniowo pogarszającą się jakość powietrza osoby przebywające we wnętrzu samochodu mogą odczuwać senność.

### Tryb maksymalnej intensywności chłodzenia

Opuścić na chwilę szyby, aby umożliwić szybkie ujęcie nagrzanego powietrza.



- Włączyć chłodzenie .
- Pokrętkę rozdziału powietrza ustawić w położeniu .
- Pokrętkę regulacji temperatury nastawić wybraną temperaturę.

- Ustawić pokrętkę dmuchawy w położeniu **A**.
- Otworzyć wszystkie kratki nawiewu powietrza.

Układ klimatyzacji automatycznej powoduje automatyczne schłodzenie wnętrza kabiny do wybranej temperatury, z maksymalną wydajnością chłodzenia.

Po ustawieniu pokrętki regulacji temperatury w położeniu maksymalnego chłodzenia, układ klimatyzacji będzie stałe pracował z maksymalną mocą. Przy włączeniu klimatyzacji układ automatycznie przełącza się w tryb recyrkulacji powietrza.

### Usuwanie zaparowania oraz oblodzenia szyb

- Włączyć chłodzenie .
- Nacisnąć przycisk : w położeniu **A** dmuchawa automatycznie przełącza się na maksymalną prędkość, a nawiew powietrza jest kierowany na szybę przednią.



- Pokrętkę temperatury ustawić w położeniu najmocniejszego ogrzewania.
- Włączyć ogrzewanie tylnej szyby .

### Elektroniczny układ sterowania klimatyzacji



Obejmuje elementy sterujące:

- Regulacja temperatury
- Rozdziału powietrza i wyboru menu
- Prędkość dmuchawy

- AUTO** = Tryb pracy automatycznej  
 = Recyrkulacja powietrza  
 = Usuwanie zaparowania i oblodzenia

Ogrzewanie tylnej szyby  ⇨ 46.

Nastawiona temperatura będzie automatycznie utrzymywana.

W trybie pracy automatycznej układ samoczynnie reguluje przepływ powietrza poprzez ustawianie dmuchawy i rozdziału powietrza.

Pracę układu można ręcznie dostosować, korzystając z elementów sterujących rozdziału powietrza i prędkości dmuchawy.



Dane pokazywane są na wyświetlaczu informacyjnym (Info-Display). Zmieniane ustawienia są przez chwilę pokazywane na wyświetlaczu informacyjnym (Info-Display), zastępując aktualnie wyświetlane menu.

Elektroniczny układ sterowania klimatyzacji działa w pełni tylko przy pracującym silniku.

Aby zapewnić prawidłową pracę układu, nie należy zakrywać czujnika na desce rozdzielczej.

### Tryb pracy automatycznej

Ustawienia zapewniające optymalny komfort:

- Nacisnąć przycisk **AUTO**.
- Otworzyć wszystkie kratki nawiewu powietrza.
- **Klimatyzacja** jest włączona.
- Ustawić odpowiednią temperaturę.

### Nastawianie temperatury

Temperaturę można ustawić na żądaną wartość.

Temperaturę powinno się regulować tylko z niewielkim skokiem.

W razie ustawienia temperatury minimalnej, na wyświetlaczu pojawia się wskazanie **Lo**, a klimatyzacja sterowana elektronicznie pracuje z maksymalną mocą.

W razie ustawienia temperatury maksymalnej, na wyświetlaczu pojawia się wskazanie **Hi**, a klimatyzacja sterowana elektronicznie pracuje w trybie maksymalnego ogrzewania.



### Prędkość dmuchawy

Wybrana prędkość dmuchawy jest oznaczona na wyświetlaczu symbolem  i cyfrą.

Klimatyzacja nie działa przy wyłączonej dmuchawie.

Przywrócenie trybu pracy automatycznej: Nacisnąć przycisk **AUTO**.

### Usuwanie zaparowania oraz oblodzenia szyb

Nacisnąć przycisk . Spowoduje to wyświetlenie na ekranie symbolu .

Ustawienia temperatury i rozdziału powietrza są wybierane automatycznie, a dmuchawa pracuje z dużą prędkością.

Przywrócenie trybu pracy automatycznej: naciśnięcie przycisk  lub **AUTO**.

Włączyć ogrzewanie tylnej szyby .

### Ustawienia ręczne dostępne w menu klimatyzacji

Ustawienia układu można zmieniać za pomocą środkowego pokrętła, przycisków i menu pokazywanego na wyświetlaczu.

W celu wywołania menu naciśnięcie środkowe pokrętło. Spowoduje to wyświetlenie ekranu **Klimatyzacja**.

Zaznaczenie poszczególnych pozycji menu następuje poprzez obrócenie pokrętła, a ich wybór poprzez jego naciśnięcie.

W celu zamknięcia ekranu menu obrócić środkowe pokrętło tak, aby przejść do pozycji **wstecz** lub **Main** i wybrać tę pozycję.

## Rozdział powietrza

Obrócić środkowe pokrętko.

Spowoduje to wyświetlenie menu

**Nawiew** i dostępnych ustawień rozdziału powietrza.

Góra = na szybę przednią i szyby w drzwiach przednich

Środek = na kierowcę i pasażerów

Dół = na stopy

Menu **Nawiew** można wywołać także z menu **Klimatyzacja**.

Powrót do trybu automatycznego rozdziału powietrza: wyłączyć odpowiednie ustawienie lub nacisnąć przycisk **AUTO**.

## Chłodzenie

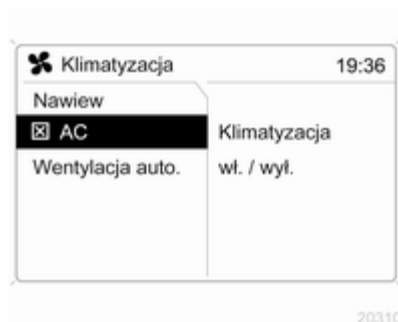

W menu **Klimatyzacja** wybrać pozycję **AC** w celu włączenia lub wyłączenia chłodzenia.

Układ klimatyzacji chłodzi i osusza powietrze w przypadku wzrostu temperatury na zewnątrz powyżej określonego poziomu. Z tego względu spod pojazdu mogą wyciekać krople wytrąconej wilgoci.

Jeśli chłodzenie lub osuszanie powietrza nie jest potrzebne, należy wyłączyć układ chłodzenia w celu

ograniczenia zużycia paliwa. Na wyświetlaczu pojawi się wskazanie **Eco**.

## Regulacja prędkości dmuchawy w trybie pracy automatycznej

Ustawienie prędkości dmuchawy w trybie pracy automatycznej można zmienić.

Z menu **Klimatyzacja** wybrać pozycję **Wentylacja auto.**, a następnie wybrać żądane ustawienie regulacji.

## Tryb ręcznej recyrkulacji powietrza

Do ręcznej obsługi recyrkulacji powietrza służy przycisk .

### ⚠ Ostrzeżenie

W trybie recyrkulacji wymiana powietrza jest ograniczona. W przypadku braku chłodzenia zwiększa się wilgotność powietrza, co może powodować zaparowanie szyb. Ze względu na stopniowo pogarszającą się jakość powietrza osoby przebywające we wnętrzu samochodu mogą odczuwać senność.

### Korzystanie z układu klimatyzacji przy wyłączonym silniku

Po wyłączeniu zapłonu pozostała w układzie moc grzewcza bądź chłodząca może zostać użyta do klimatyzowania wnętrza kabiny samochodu.

Nacisnąć przycisk **AUTO** przy wyłączonym zapłonie. Na wyświetlaczu na krótko pojawi się napis **Klimatyzacja postojowa wł..**

Z klimatyzacji postojowej można korzystać tylko przez określony czas. W celu wyłączenia klimatyzacji postojowej nacisnąć przycisk **AUTO**.

### Nagrzewnica dodatkowa

#### Ogrzewacz powietrza

Układ Quickheat jest dodatkowym elektrycznym ogrzewaczem powietrza, który przyspiesza nagrzewanie powietrza w kabinie.

#### Ogrzewacz płynu chłodzącego silnika

Samochody z silnikiem wysokoprężnym są wyposażone w zasilany olejem napędowym dodatkowy ogrzewacz płynu chłodzącego, który ogrzewa płyn chłodzący podczas pracy silnika.

### Kratki nawiewu powietrza

#### Regulowane kratki nawiewu powietrza

Przy włączonym chłodzeniu musi być otwarta przynajmniej jedna kratka nawiewu powietrza, aby nie doszło do oblodzenia parownika wskutek braku ruchu powietrza.

#### Kratki nawiewu powietrza z pokrętkami regulacyjnymi

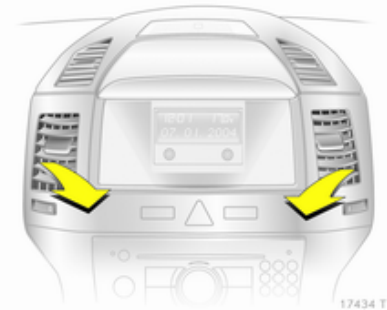

Aby otworzyć lub zamknąć kratkę nawiewu powietrza, przekręcić pokrętkę.

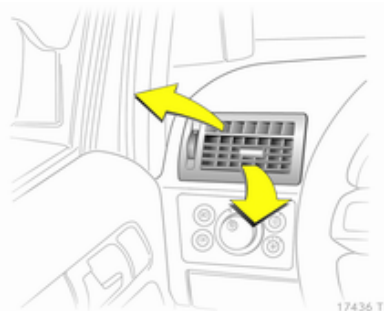

Ustawić kierunek powietrza, przechylając i obracając kratki.

### Kratki nawiewu powietrza bez pokręteł regulacyjnych



Otworzyć kratkę i wyregulować kierunek nawiewu powietrza.

Aby zamknąć kratkę, skierować nawiew ku dołowi.

#### **⚠ Ostrzeżenie**

Do kratki nawiewu powietrza nie należy mocować żadnych przedmiotów. W razie wypadku istnieje niebezpieczeństwo uszkodzenia i obrażeń ciała.

### Nieruchome kratki nawiewu powietrza

Są to kratki dodatkowe znajdujące się pod szybą przednią i szybami w drzwiach oraz na wysokości stóp.

## Obsługa okresowa

### Wloty powietrza

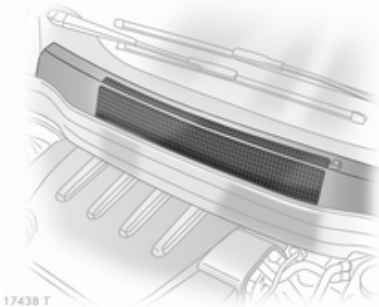

Wloty powietrza do układu ogrzewania i wentylacji znajdują się przed szybą przednią i nie mogą być niczym zasłonięte. Należy usuwać z nich liście, brud lub śnieg.

### Filtr przeciwpyłkowy

Filtr przeciwpyłkowy usuwa kurz, sadzę, pyłki i zarodniki z powietrza pobieranego z zewnątrz poprzez wlot powietrza.

### Okresowe włączanie klimatyzacji

W celu zapewnienia właściwej skuteczności działania układu klimatyzacji należy przynajmniej raz w miesiącu na kilka minut włączyć układ chłodzenia, niezależnie od pogody i pory roku. Układ chłodzenia (sprężarka układu klimatyzacji) nie działa przy niskich temperaturach zewnętrznych.

### Czynności serwisowe

Po upływie trzech lat od daty pierwszej rejestracji samochodu zalecane jest wykonywanie przeglądu układów ogrzewania, wentylacji i klimatyzacji raz w roku. Zapewni to ich optymalną sprawność. Przegląd obejmuje:

- Kontrola poprawności działania i ciśnienia roboczego
- Kontrola układu ogrzewania
- Kontrola szczelności
- Kontrola pasków napędowych

- Czyszczenie skraplacza i opróżnienie parownika
- Kontrola wydajności

## Prowadzenie i użytkowanie

Zalecenia eksploatacyjne .....	142
Uruchamianie i prowadzenie .....	142
Gazy spalinowe .....	145
Automatyczna skrzynia biegów .	147
Manualna skrzynia biegów .....	152
Manualno-automatyczna skrzynia biegów .....	153
Hamulce .....	157
Układy kontroli jazdy .....	159
Automatyczna kontrola prędkości .....	162
Układy wykrywania przeszkód terenowych .....	163
Paliwo .....	164
Holowanie .....	168

## Zalecenia eksploatacyjne

### Informacje praktyczne

#### Nigdy nie jeździć z wyłączonym silnikiem

Nie działa wówczas wiele urządzeń (np. wspomaganie układu hamulcowego i układu kierowniczego). Stwarza to zagrożenie dla samego kierowcy, a także dla innych użytkowników drogi.

#### Pedały

Aby nie ograniczyć skoku pedałów, nie umieszczać pod nimi dywaników.

## Uruchamianie i prowadzenie

### Docieranie nowego samochodu

Podczas kilku pierwszych podróży nie hamować gwałtownie, o ile nie jest to konieczne.

W czasie pierwszej jazdy odparowują olej i wosk pokrywające elementy układu wydechowego. Po zakończeniu pierwszej jazdy pozostawić samochód na jakiś czas na wolnym powietrzu i nie wdychać oparów.

W okresie docierania zużywana jest większa ilość paliwa i oleju, a proces oczyszczania filtra cząstek stałych przy silniku wysokoprężnym może występować częściej. Filtr cząstek stałych przy silniku wysokoprężnym ⇨ 145.

## Położenia kluczyka w wyłączniku zapłonu

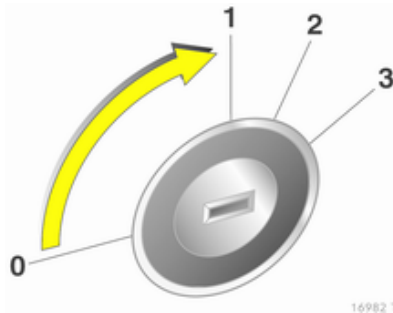

16982 T

- 0 = zapłon wyłączony
- 1 = kierownica odblokowana, zapłon wyłączony
- 2 = zapłon włączony; wersja z silnikiem wysokoprężnym: podgrzewanie wstępne silnika
- 3 = uruchamianie silnika

## Uruchamianie silnika

### Uruchamianie silnika za pomocą wyłącznika zapłonu

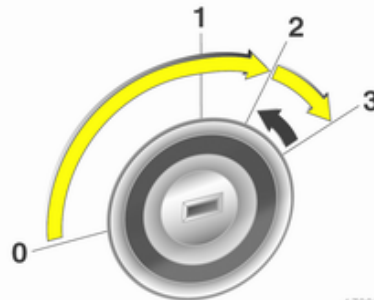

17005 T

Wcisnąć pedał sprzęgła i hamulca, dźwignię zmiany biegów przekładni automatycznej przestawić w położenie **P** lub **N**

Nie wciskać pedału przyspieszenia

Silniki wysokoprężne: obrócić kluczyk zapłonu w położenie 2 w celu włączenia podgrzewania wstępnego silnika, aż do momentu zgaśnięcia kontrolki .

Obrócić kluczyk na krótką chwilę w położenie 3 i zwolnić, gdy silnik zacznie pracować.

Przed ponownym uruchomieniem silnika lub w celu jego wyłączenia, należy ustawić kluczyk ponownie w pozycji 0.

### Uruchamianie silnika za pomocą przycisku Start/Stop

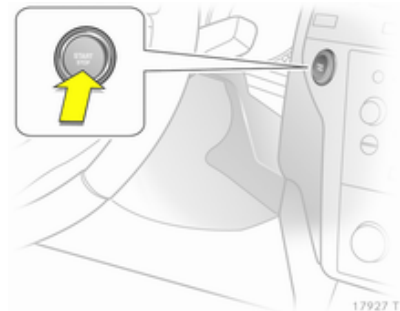

17927 T

Kluczyk elektroniczny musi znajdować się wewnątrz samochodu. Wcisnąć pedał sprzęgła i hamulca, dźwignię zmiany biegów przekładni automatycznej przestawić w położenie **P** lub **N**

Nie wciskać pedału przyspieszenia

Silniki wysokoprężne: krótko nacisnąć przycisk w celu rozpoczęcia podgrzewania wstępnego silnika, obrócić częściowo koło kierownicy w celu zwolnienia jego blokady i poczekać, aż zgaśnie lampka kontrolna . Następnie nacisnąć przycisk na około 1 sekundę, a po uruchomieniu silnika – zwolnić.

Aby powtórzyć procedurę uruchamiania silnika lub go wyłączyć, należy ponownie nacisnąć przycisk.

### Uruchamianie pojazdu w niskiej temperaturze

Uruchomienie silnika bez użycia dodatkowej nagrzewnicy jest możliwe do temperatury  $-25\text{ }^{\circ}\text{C}$  w przypadku silników wysokoprężnych lub  $-30\text{ }^{\circ}\text{C}$  w przypadku silników benzynowych. Wymagany jest do tego olej silnikowy o odpowiedniej lepkości, odpowiednie paliwo, wykonanie zalecanych czynności serwisowych i wystarczająco naładowany akumulator. W temperaturze poniżej  $-30\text{ }^{\circ}\text{C}$  automatyczna i manualno-automatyczna skrzynia biegów wymaga rozgrzania przez ok. 5 minut. Dźwignia zmiany biegów musi znajdować się odpowiednio w położeniu **P** lub **N**.

### Odcinanie dopływu paliwa

Dopływ paliwa do silnika jest automatycznie odcinany, gdy wybrany jest któryś z biegów, a pedał przyspieszenia nie jest wciśnięty.

### Parkowanie

- Nie parkować samochodu na nawierzchni pokrytej materiałem łatwopalnym. Wysoka temperatura układu wydechowego może spowodować zapłon.
- Zawsze zaciągać hamulec postojowy bez wciskania przycisku zwalniającego. W przypadku parkowania na pochyłości zaciągać hamulec postojowy z maksymalną siłą. Jednocześnie wcisnąć pedał hamulca, aby zmniejszyć działające siły.
- Wyłączyć silnik i zapłon. Obrócić koło kierownicy aż do jego zablokowania.
- Jeśli samochód został zaparkowany na równej, poziomej nawierzchni lub na wzniesieniu – w taki sposób, że jest skierowany w górę, przed wyłączeniem zapłonu wybrać pierwszy bieg lub ustawić dźwignię zmiany biegów w położeniu **P**. Należy także skrócić koła przednie w kierunku przeciwnym do krawężnika.

Jeśli samochód został zaparkowany na wzniesieniu – w taki sposób, że jest skierowany w dół, przed wyłączeniem zapłonu wybrać bieg wsteczny lub ustawić dźwignię zmiany biegów w położeniu **P**. Koła przednie należy skrócić w kierunku krawężnika.

- Zablokować zamki samochodu, uaktywnić zabezpieczenie przed kradzieżą i autoalarm.

## Gazy spalinowe

### ⚠ Niebezpieczeństwo

Gazy spalinowe zawierają trujący tlenek węgla, który jest bezbarwny i bezwonny. Jego wdychanie stanowi zagrożenie dla życia.

Jeśli spaliny przedostaną się do wnętrza samochodu, należy opuścić szyby w drzwiach. Przyczynę usterki należy usunąć w warsztacie.

Unikać jazdy z otwartą klapą tylną, gdyż grozi to dostaniem się spalin do wnętrza samochodu.

## Filtr cząstek stałych w silniku wysokoprężnym

Filtr ten usuwa szkodliwe cząstki stałe ze spalin. Wyposażony jest w funkcję automatycznego czyszczenia, która uaktywnia się samoczynnie podczas jazdy. Czyszczenie odbywa się przez spalenie cząstek sadzy w wysokiej temperaturze. Procedura ta jest

przeprowadzana automatycznie w określonych warunkach jezdnych i trwa maksymalnie 25 minut. W trakcie czyszczenia filtra może wzrosnąć zużycie paliwa. Ponadto z układu wydechowego może się wydobywać nietypowy zapach i dym.



18537 T

W niektórych sytuacjach, np. podczas pokonywania krótkich odcinków, samoistne oczyszczenie filtra nie jest możliwe.

Jeśli wymagane jest oczyszczenie filtra, a funkcja automatycznego czyszczenia nie zadziałała, będzie migać lampka kontrolna 00. Należy wtedy kontynuować jazdę,

utrzymując prędkość obrotową silnika powyżej 2000 obr./min. W razie potrzeby należy zredukować bieg. Czyszczenie filtra cząstek stałych rozpocznie się automatycznie.

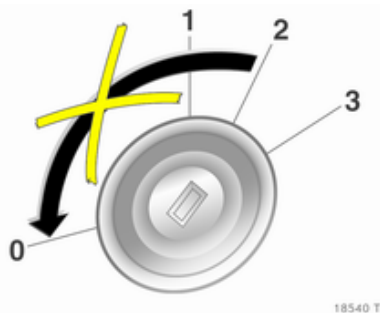



Zatrzymywanie się lub wyłączenie silnika podczas procedury czyszczenia jest niewskazane.

### Przeostroga

Jeśli procedura czyszczenia zostanie przerwana więcej niż raz, występuje duże niebezpieczeństwo poważnej awarii silnika.

Czyszczenie filtra trwa krócej w przypadku jazdy z wyższą prędkością obrotową silnika i z większym obciążeniem.





Lampka kontrolna  gaśnie po zakończeniu samooczyszczania. Jeśli dodatkowo świeci lampka , przeprowadzenie procedury czyszczenia nie jest możliwe. Należy skontaktować się z warsztatem.

### Katalizator

Katalizator usuwa ze spalin pewną ilość substancji niebezpiecznych dla środowiska naturalnego.

### Przeostroga

Paliwa niespełniające norm opisanych na stronach  164,  226 mogą doprowadzić do uszkodzenia katalizatora lub podzespołów elektronicznych.

Niewypalone w pełni paliwo przegrzeje i uszkodzi katalizator. Z tego względu należy unikać zbyt długiego używania rozrusznika, gdy silnik się nie uruchamia, jazdy aż do opróżnienia zbiornika paliwa bądź uruchamiania samochodu poprzez pchanie lub holowanie.

W przypadku problemów z zapłonem, nierównomiernej pracy silnika, spadku mocy silnika lub innych nietypowych objawów należy niezwłocznie skontaktować się z warsztatem. W razie potrzeby można kontynuować jazdę, ale jedynie przez krótki czas i pod warunkiem utrzymywania niskiej prędkości obrotowej silnika.

## Automatyczna skrzynia biegów

Automatyczna skrzynia biegów umożliwia automatyczną zmianę biegów (tryb automatyczny), a w wersji ActiveSelect umożliwia także manualną zmianę biegów (tryb manualny).

## Wyświetlacz skrzyni biegów

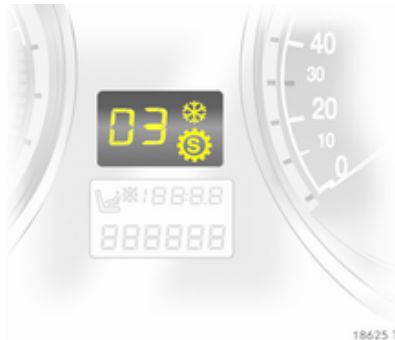

Aktualny tryb pracy lub bieg sygnalizowany jest na wyświetlaczu.

Jeśli po wyłączeniu zapłonu dźwignia zmiany biegów samochodu z systemem Open&Start nie zostanie ustawiona w położeniu **P** lub nie zostanie zaciągnięty hamulec postojowy, na wyświetlaczu skrzyni biegów będzie migać wskazanie „P”.

Po uaktywnieniu trybu sportowego (Sport) wyświetlane jest wskazanie .

Gdy aktywny jest program zimowy, wyświetlane jest wskazanie .

## Dźwignia zmiany biegów



- P** = położenie postojowe, przednie koła są zablokowane, wybierać wyłącznie po zatrzymaniu samochodu i włączeniu hamulca postojowego.
- R** = bieg wsteczny, wybierać tylko po zatrzymaniu samochodu.
- N** = położenie neutralne
- D** = tryb automatycznej zmiany biegów podczas jazdy



Dźwignię można przestawić z położenia **P** lub **N** tylko przy włączonym zapłonie i wciśniętym pedale hamulca (blokada dźwigni zmiany biegów).

W położeniu **N** blokada dźwigni zmiany biegów jest załączana z opóźnieniem i tylko podczas postoju.



Jeśli dźwignia jest zablokowana w położeniu **P** lub **N**, lampka kontrolna (☹) na pasku informacyjnym świeci na czerwono. Jeśli po wyłączeniu zapłonu dźwignia nie zostanie ustawiona w położeniu **P**, na pasku informacyjnym będzie migać lampka kontrolna (☹) i wskazanie **P**.

W celu przestawienia dźwigni zmiany biegów w położenie **P** lub **R** wcisnąć przycisk zwalniający na dźwigni.

Gdy wybrane jest położenie **N**, przed uruchomieniem silnika należy wcisnąć pedał hamulca lub zaciągnąć hamulec postojowy.

Przy wybieraniu biegu nie należy wciskać pedału przyspieszenia. Zabronione jest jednocześnie wciskanie pedału przyspieszenia i hamulca.

Po wybraniu biegu i zwolnieniu pedału hamulca samochód powoli ruszy.

### Biegi 3, 2, 1



3, 2, 1 = Przekładnia automatyczna nie zmienia biegu na wyższy niż wybrany.

W celu przestawienia dźwigni zmiany biegów w położenie **3** lub **1** wcisnąć przycisk na dźwigni.

Położenia **3**, **2** i **1** należy wybierać tylko po to, aby zapobiec automatycznej zmianie biegu na wyższy lub aby poprawić skuteczność hamowania silnikiem.

### Hamowanie silnikiem

Aby w pełni wykorzystać efekt hamowania silnikiem przy zjeżdżaniu ze wzniesienia, należy w odpowiednim momencie zredukować bieg.

### Uwalnianie ugrzęźniętego pojazdu

Procedurę tę należy stosować wyłącznie w przypadku, gdy samochód ugrzęźnie w piasku, błocie lub śniegu. Polega ona na przestawianiu dźwigni zmiany biegów na przemian w położenia **D** i **R**. Utrzymywać możliwie niskie obroty silnika w celu uniknięcia gwałtownego przyspieszenia samochodu po odzyskaniu normalnej przyczepności.

### Parkowanie

Zaciągnąć hamulec postojowy i ustawić dźwignię zmiany biegów w położeniu **P**.

Kluczyk daje się wyjąć z wyłącznika zapłonu tylko wówczas, gdy dźwignia znajduje się w położeniu **P**.

### Tryb manualny



Przestawić dźwignię z położenia **D** w lewo, a następnie popchnąć ją do przodu lub do tyłu.

+ = Zmiana biegu na wyższy

- = Zmiana biegu na niższy

W przypadku wybrania wyższego biegu przy zbyt niskiej prędkości lub niższego biegu przy zbyt wysokiej prędkości zmiana biegu nie nastąpi.

Jeśli prędkość obrotowa silnika będzie zbyt niska, automatycznie zostanie wybrany odpowiedni niższy bieg.

Przy pracy silnika na wysokich obrotach nie następuje automatyczna zmiana biegu na wyższy.

Ze względów bezpieczeństwa redukcja biegów działa również w trybie manualnym.

### Elektroniczne programy jazdy

- Po uruchomieniu zimnego silnika program regulacji temperatury roboczej powoduje opóźnioną zmianę biegów (zmiana następuje przy wyższej prędkości obrotowej silnika), dzięki czemu katalizator szybciej nagrzewa się do optymalnej temperatury.

- Funkcja automatycznego wybierania położenia neutralnego samoczynnie uaktywnia tryb pracy silnika na biegu jałowym w sytuacji, gdy samochód zatrzyma się i nadal będzie wybrany jeden z biegów do jazdy w przód.
- W trybie sportowym (Sport) zmiana biegów następuje przy wyższej prędkości obrotowej silnika (jeśli nie jest włączony układ automatycznej kontroli prędkości). Tryb sportowy (Sport) ⇨ 160.

### Program zimowy ❄



17444 T

Program zimowy należy uaktywnić, jeśli występują problemy z ruszeniem na śliskiej nawierzchni.

### Uaktywnianie programu w samochodzie bez trybu manualnej zmiany biegów

Ustawić dźwignię zmiany biegów w położeniu **P, R, N, D** lub **3** i nacisnąć przycisk ❄. Samochód ruszy z 3. biegu.

### Uaktywnianie programu w samochodzie z trybem manualnej zmiany biegów

Nacisnąć przycisk ❄, gdy aktywny jest program automatycznej zmiany biegów. W zależności od stanu nawierzchni samochód ruszy z 2. lub 3. biegu.

### Wyłączenie

Program zimowy zostaje wyłączony:

- po ponownym naciśnięciu przycisku ❄,
- po ręcznym wybraniu położenia **2** lub **1**,
- po przejściu do trybu manualnego,

- po wyłączeniu zapłonu,
- gdy temperatura oleju przekładniowego wzrośnie powyżej określonego poziomu.

### Wymuszona redukcja biegu

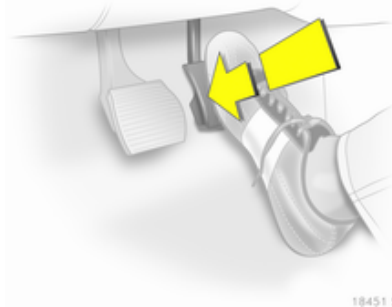

18451 S

Wciśnięcie pedału przyspieszenia z pokonaniem punktu granicznego spowoduje wybranie niższego biegu, o ile silnik będzie pracował z odpowiednią prędkością obrotową.

## Usterka

W razie wystąpienia usterki automatycznej skrzyni biegów zaświeci się lampka kontrolna . Funkcja automatycznej zmiany biegów przestanie wówczas działać. Jazdę można jednak kontynuować, zmieniając biegi ręcznie.

Przyczynę usterki należy usunąć w warsztacie.

## Wersje bez trybu manualnej zmiany biegów

Drugi bieg nie będzie dostępny. Ręczna zmiana biegów:

- 1 = 1. bieg
- 2 = 3. bieg
- 3, D = 4. bieg

## Wersje z trybem manualnej zmiany biegów

Dostępny będzie tylko najwyższy bieg. W niektórych przypadkach można wybierać ręcznie także 2. bieg.

## Przerwa w dopływie prądu



W przypadku braku zasilania (wystąpienia przerwy w dopływie prądu) dźwignia zmiany biegów zostaje zablokowana w położeniu **P** lub **N**.

Jeśli dojdzie do rozładowania akumulatora, silnik można będzie uruchomić, wykorzystując przewody rozruchowe  211.

Jeżeli przyczyną usterki nie jest rozładowanie akumulatora, należy odblokować dźwignię zmiany biegów. W tym celu:

1. Włączyć hamulec postojowy.



2. Wyciągnąć wkład popielniczki  91. Poluzować wkręt na metalowej osłonie i wymontować dwa elementy. Narzędzia samochodowe  196.
3. Zwolnić uchwyt lub osłonę popielniczki. Włożyć dłoń do otworu przy jego górnej krawędzi, zwolnić uchwyt lub osłonę popielniczki i wyjąć ją.

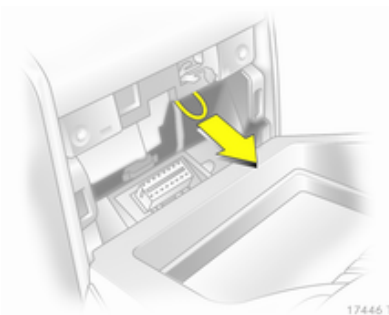

4. Pociągnąć za pętlę i przestawić dźwignię zmiany biegów w położenie inne niż **P** lub **N**. Jeśli dźwignia ponownie znajdzie się w położeniu **P** bądź **N**, zostanie powtórnie zablokowana.

Przyczynę przerwy w dopływie prądu należy usunąć w warsztacie.

5. Założyć uchwyt popielniczki lub osłonę i zablokować.
6. Przykręcić metalową osłonę wkrętem. Włożyć wkład popielniczki ↪ 91.

## Manualna skrzynia biegów

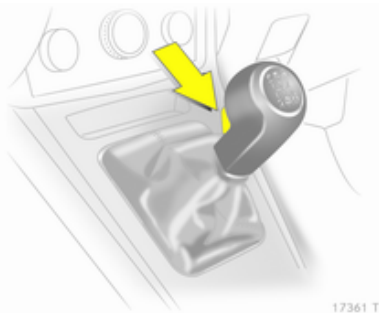

W celu wybrania biegu wstecznego zatrzymać samochód, wcisnąć pedał sprzęgła i odczekać 3 sekundy, a następnie wcisnąć przycisk zwalnający znajdujący się na dźwigni zmiany biegów i wybrać bieg wsteczny.

Jeśli biegu nie można włączyć, ustawić dźwignię w położeniu neutralnym, zwolnić i ponownie wcisnąć pedał sprzęgła, a następnie ponownie wybrać bieg.

Pedał sprzęgła należy zwalniać jak najszybciej.

Podczas każdorazowej zmiany biegu wymagane jest wciśnięcie pedału sprzęgła do oporu. Na pedale sprzęgła nie należy opierać stopy.

### Przeostroga

Nie powinno prowadzić się samochodu z ręką spoczywającą na dźwigni zmiany biegów.

## Manualno-automatyczna skrzynia biegów

Przekładnia Easytronic umożliwia ręczną (tryb manualny) lub automatyczną (tryb automatyczny) zmianę biegów, w obu przypadkach z automatyczną obsługą sprzęgła.

## Wyświetlacz skrzyni biegów



Pokazuje tryb pracy i aktualny bieg.

Jeśli silnik pracuje i aktywny jest tryb **A**, **M** lub **R**, ale nie został wciśnięty pedał hamulca, wskazania wyświetlacza migają przez kilka sekund.

Gdy aktywny jest program zimowy, wyświetlane jest wskazanie ❄.

## Uruchamianie silnika

Podczas uruchamiania silnika wcisnąć pedał hamulca. Jeśli pedał hamulca nie zostanie wciśnięty, zaświeci się lampka kontrolna (🚗), na wyświetlaczu skrzyni biegów będzie migać wskazanie „N” i nie można będzie uruchomić silnika.

Silnika nie można uruchomić, jeśli nie działa żadne ze świateł hamowania.

Jeśli pedał hamulca będzie wciśnięty, po uruchomieniu silnika automatycznie zostanie wybrane położenie **N**. Może wystąpić nieznaczne opóźnienie.

## Dźwignia zmiany biegów

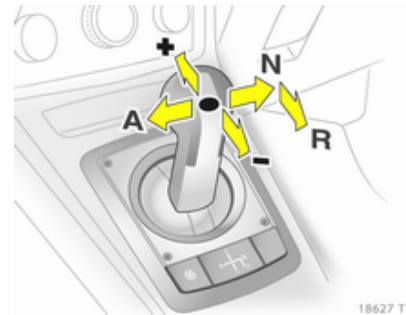

Dźwignię zmiany biegów należy zawsze przesuwac do końca w odpowiednim kierunku. Po zwolnieniu automatycznie wraca ona do położenia środkowego.

- N** = Położenie neutralne.
- A** = Zmiana trybu automatycznego na manualny i odwrotnie. Na wyświetlaczu skrzyni biegów widoczne jest wówczas wskazanie **A** lub **M**.
- R** = Bieg wsteczny. Wybierać tylko po zatrzymaniu samochodu.
- +** = Zmiana biegu na wyższy
- = Zmiana biegu na niższy

## Ruszanie

Wcisnąć pedał hamulca i przestawić dźwignię zmiany biegów w położenie **A**, **+** lub **-**. Spowoduje to uaktywnienie trybu automatycznej zmiany biegów i wybranie 1. biegu. Z kolei ustawienie dźwigni zmiany biegów w położeniu **R** spowoduje wybranie biegu wstecznego.

Po zwolnieniu pedału hamulca samochód powoli ruszy.

Aby ruszyć bez użycia pedału hamulca, wcisnąć pedał przyspieszenia bezpośrednio po wybraniu biegu.

Jeśli nie zostanie wciśnięty ani pedał hamulca, ani pedał przyspieszenia, nie zostanie wybrany żaden bieg, a na wyświetlaczu skrzyni biegów przez chwilę będzie migać wskazanie **A** lub **R**.

## Zatrzymywanie samochodu

Gdy aktywny jest tryb **A**, po zatrzymaniu samochodu wybierany jest 1. bieg i rozłączane jest sprzęgło. W trybie **R** pozostaje włączony bieg wsteczny.

## Hamowanie silnikiem

### Tryb pracy automatycznej

Przy zjeżdżaniu ze wzniesienia przekładnia manualno-automatyczna wybiera wyższe biegi przy stosunkowo wysokich obrotach silnika. Podczas hamowania odpowiednio wcześniej redukowane są biegi.

### Tryb manualny

Aby w pełni wykorzystać efekt hamowania silnikiem przy zjeżdżaniu ze wzniesienia, należy w odpowiednim momencie zredukować bieg.

## Uwalnianie ugrzęźniętego pojazdu

Procedurę tę należy stosować wyłącznie w przypadku, gdy samochód ugrzęźnie w piasku, błocie lub śniegu. Polega ona na przestawianiu dźwigni zmiany biegów na przemian w położenia **R** i **A**. Utrzymywać możliwie niskie obroty silnika w celu uniknięcia gwałtownego przyspieszenia samochodu po odzyskaniu normalnej przyczepności.

## Parkowanie

Włączyć hamulec postojowy. Ostatnio wybrany bieg (pokazywany na wyświetlaczu skrzyni biegów) pozostanie włączony. Gdy dźwignia jest ustawiona w położeniu **N**, nie jest włączony żaden bieg.

Po wyłączeniu zapłonu przekładnia manualno-automatyczna przestaje reagować na ruchy dźwigni zmiany biegów.

## Tryb manualny

W przypadku wybrania wyższego biegu przy zbyt niskiej prędkości obrotowej silnika lub niższego biegu przy zbyt wysokiej prędkości obrotowej zmiana biegu nie nastąpi. Zapobiega to pracy silnika na zbyt niskich lub zbyt wysokich obrotach.

Gdy prędkość obrotowa silnika spadnie poniżej określonego poziomu, automatycznie zostanie wybrany niższy bieg.

Jeśli prędkość obrotowa silnika będzie zbyt wysoka, zmiana biegu na wyższy nastąpi jedynie po zadziałaniu funkcji wymuszonej redukcji biegów.

Wybranie za pomocą dźwigni położenia + lub - w sytuacji, gdy aktywny jest tryb automatycznej zmiany biegów spowoduje uaktywnienie trybu manualnej zmiany biegów.

## Elektroniczne programy jazdy

- Po uruchomieniu zimnego silnika program regulacji temperatury roboczej powoduje opóźnioną zmianę biegów (zmiana następuje przy wyższej prędkości obrotowej silnika), dzięki czemu katalizator szybciej nagrzewa się do optymalnej temperatury.
- Program adaptacyjny dostosowuje sposób zmiany biegów do warunków jazdy, np. większego obciążenia samochodu lub kąta nachylenia drogi.
- W trybie sportowym (Sport) zmiana biegów trwa krócej i następuje przy wyższej prędkości obrotowej silnika (jeśli nie jest włączony układ automatycznej kontroli prędkości). Tryb sportowy (Sport) ⇨ 160.

## Program zimowy ❄



Program zimowy należy uaktywnić, jeśli występują problemy z ruszeniem na śliskiej nawierzchni.

### Włączenie

Nacisnąć przycisk ❄. Zostanie uaktywniony tryb automatycznej zmiany biegów. Samochód ruszy z 2. biegu. Tryb sportowy (Sport) zostaje wyłączony.

**Wyłączenie**

Program zimowy zostaje wyłączony:

- po ponownym naciśnięciu przycisku ❄️,
- po wyłączeniu zapłonu,
- w przypadku wybrania trybu manualnej zmiany biegów (po ponownym uaktywnieniu trybu automatycznej zmiany biegów program zimowy zostanie powtórnie włączony),
- gdy temperatura sprężuła wzrośnie do zbyt wysokiego poziomu.

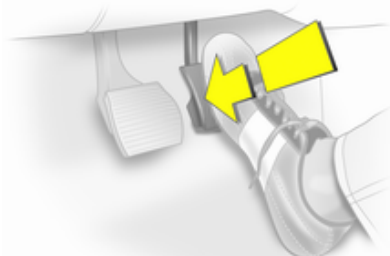
**Wymuszona redukcja biegu**

18451 5

Wciśnięcie pedału przyspieszenia z pokonaniem punktu granicznego spowoduje wybranie niższego biegu, o ile silnik będzie pracował z odpowiednią prędkością obrotową.

**Usterka**

W celu zabezpieczenia przekładni manualno-automatycznej przed uszkodzeniem sprzęgło jest automatycznie blokowane, gdy jego temperatura wzrasta do zbyt wysokiej wartości.

W razie wystąpienia usterki zaświeci się lampka kontrolna ⚠️. Możliwe jest kontynuowanie jazdy, ale biegów nie można zmieniać w trybie manualnym.

Po pojawieniu się symbolu **F** na wyświetlaczu skrzyni biegów kontynuowanie jazdy nie jest możliwe.

Przyczynę usterki należy usunąć w warsztacie.

**Przerwa w dopływie prądu**

Jeśli przerwa w dopływie prądu wystąpi w sytuacji, gdy wybrany jest któryś z biegów, sprzęgło nie zostanie rozłączone. Samochód jest wówczas unieruchomiony.

Jeśli dojdzie do rozładowania akumulatora, silnik można będzie uruchomić, wykorzystując przewody rozruchowe ⚡ 211.

W przypadku, gdy przyczyną usterki nie jest rozładowanie akumulatora, zwrócić się o pomoc do warsztatu.

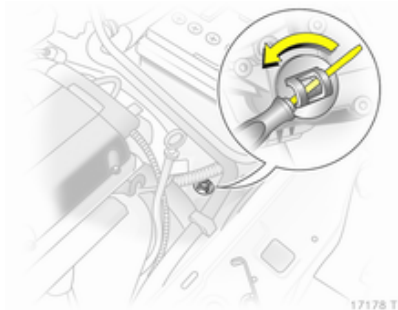

17176 T

Jeśli konieczne jest usunięcie samochodu z drogi, sprzęgło można rozłączyć w następujący sposób:

1. Zaciągnąć hamulec postojowy i wyłączyć zapłon.
2. Otworzyć pokrywę komory silnika ⇨ 176.
3. Oczyszczyć przekładnię w okolicach pokrywy, aby po wykręceniu pokrywy do otworu nie dostały się jakiegokolwiek zanieczyszczenia.
4. Obrócić pokrywkę w celu jej poluzowania, a następnie unieść ją i wyjąć.
5. Za pomocą śrubokręta z płaską końcówką obrócić znajdującą się pod pokrywką śrubę regulacyjną do oporu w prawo. Sprzęgło zostanie rozłączone.
6. Zamocować oczyszczoną pokrywkę. Pokrywka musi ściśle przylegać do obudowy.

### Przeostroga

Nie pokonywać oporu śruby, ponieważ może to spowodować uszkodzenie przekładni.

### Przeostroga

Po rozłączeniu sprzęgła w ten sposób nie wolno holować samochodu ani uruchamiać silnika. Można jedynie przemieścić samochód na niewielką odległość.

Należy niezwłocznie skorzystać z pomocy warsztatu.

## Hamulce

Hamulec zasadniczy składa się z dwóch niezależnych obwodów.

W razie awarii jednego z nich samochód można wyhamować za pomocą drugiego. Jednak hamowanie wymaga silnego wciśnięcia pedału hamulca. Potrzeba do tego znacznie większej siły. Droga hamowania ulega wydłużeniu. Przed kontynuowaniem podróży zwrócić się o pomoc do warsztatu.

Po jedno- lub dwukrotnym wciśnięciu pedału hamulca przy wyłączonym silniku przestaje działać wspomaganie układu hamulcowego. Skuteczność hamowania nie zmienia się, jednak hamowanie wymaga użycia znacznie większej siły. Należy o tym pamiętać zwłaszcza w przypadku prowadzenia holowanego samochodu.

Lampka kontrolna (C) ⇨ 99.

## Układ ABS

Układ ABS przeciwdziała blokowaniu kół podczas hamowania.

Gdy tylko któreś z kół zacznie się blokować, układ odpowiednio wyreguluje ciśnienie w układzie hamulcowym. Dzięki temu samochód zachowuje sterowność nawet w przypadku bardzo gwałtownego hamowania.

Działanie układu ABS daje się odczuć poprzez pulsowanie pedału hamulca i charakterystyczny odgłos.

W celu zapewnienia optymalnej skuteczności hamowania wciskać pedał hamulca do oporu, pomimo jego pulsowania. Nie zmniejszać nacisku stopy na pedał.

Po rozpoczęciu jazdy układ przeprowadza test własny, który może być słyszalny.

Lampka kontrolna (ABS) ⇨ 100.

## Adaptacyjne światła hamowania

Podczas hamowania z maksymalną siłą wszystkie trzy lampki kontrolne migają w trakcie działania układu ABS.

## Usterka

### ⚠ Ostrzeżenie

W razie wystąpienia usterki w układzie ABS po wciśnięciu pedału hamulca koła mogą ulec zablokowaniu -ze względu na zadziałanie znacznie większych sił. Układ ABS nie będzie wówczas przeciwdziałał blokowaniu się kół. Podczas gwałtownego hamowania samochód może stracić sterowność i wpaść w poślizg.

Przyczynę usterki należy usunąć w warsztacie.

## Hamulec postojowy

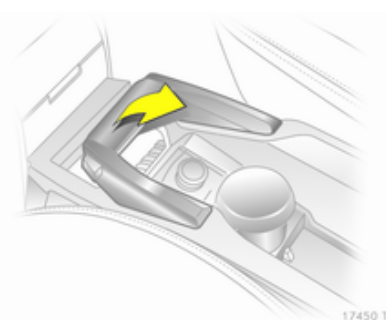

Przy parkowaniu na pochyłości zaciągać hamulec postojowy z maksymalną siłą, nie wciskając przycisku zwalniającego.

W celu zwolnienia hamulca postojowego należy nieco unieść dźwignię, wcisnąć przycisk zwalniający, a następnie całkowicie opuścić dźwignię.

Aby obniżyć siły działające w hamulcu ręcznym, należy jednocześnie wcisnąć pedał hamulca nożnego.

Lampka kontrolna (P) ⇨ 99.

## System Brake Assist

System ten uaktywnia się w przypadku gwałtownego wciśnięcia pedału hamulca do oporu, powodując doprowadzenie do hamulców poszczególnych kół maksymalnego ciśnienia (koła są wyhamowywane z maksymalną siłą).

Przez cały czas trwania hamowania należy utrzymywać stały nacisk na pedał hamulca. Po zwolnieniu pedału przywracane jest normalne ciśnienie w układzie hamulcowym.

## System Hill Start Assist

System ten ułatwia ruszanie na pochyłościach poprzez odpowiednie hamowanie samochodu. Po zwolnieniu pedału hamulca i wyłączeniu hamulca postojowego, hamulce zostają wyłączone z 2-sekundowym opóźnieniem.

## Układy kontroli jazdy

### Układ stabilizacji toru jazdy (ESP)

Elektroniczny układ stabilizacji toru jazdy (ESP<sup>®</sup>Plus) w razie potrzeby poprawia stabilność samochodu, niezależnie od typu nawierzchni i przyczepności opon. Zapobiega również poślizgowi kół napędzanych.

Gdy tylko koła stracą przyczepność lub samochód zacznie wpadać w poślizg (wystąpi podsterowność/nadsterowność), układ natychmiast zredukuje moc silnika (zmieni się odgłos pracy silnika) i odpowiednio przyhamuje poszczególne koła. Dzięki temu samochód uzyskuje lepszą stabilność na śliskiej nawierzchni.

Układ ESP<sup>®</sup>Plus jest gotowy do pracy zaraz po zgaśnięciu lampki kontrolnej .

Zadziałanie układu ESP<sup>®</sup>Plus jest sygnalizowane miganiem lampki .

### Ostrzeżenie

Świadomość dysponowania zaawansowanymi układami poprawiającymi bezpieczeństwo nie powinna skłaniać do brawury za kierownicą.

Prędkość należy zawsze dostosowywać do warunków na drodze.

Lampka kontrolna   100.

### Wyłączenie

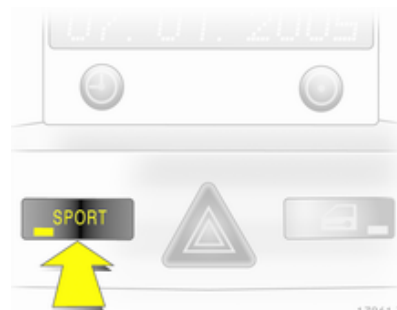

Gdy aktywny jest tryb sportowy (Sport), układ ESP®Plus można wyłączyć w celu zapewnienia samochodowi bardziej sportowych właściwości jezdnych.

Nacisnąć i przytrzymać przycisk **SPORT** przez ok. 4 sekundy. Zapala się lampka kontrolna , a ponadto na wyświetlaczu serwisowym pojawia się komunikat **ESPoff** (Układ ESP wyłączony).

### Ostrzeżenie

Układu ESP®Plus nie należy wyłączać, jeśli doszło do utraty ciśnienia w jednej z opon typu run-flat.

Układ ESP®Plus ponownie włącza się poprzez naciśnięcie przycisku **SPORT**. Na wyświetlaczu serwisowym pojawia się wskazanie **ESPon** (Układ ESP włączony). Po wyłączeniu i ponownym włączeniu zapłonu układ ESP®Plus jest uaktywniany automatycznie.

Tryb sportowy (Sport) ⇨ 160.

## Interaktywny układ jezdny

Interaktywny układ jezdny (IDS®Plus) stanowi połączenie układu stabilizacji toru jazdy (ESP®Plus), układu przeciwdziałającego blokowaniu kół podczas hamowania (ABS) i układu ciągłej kontroli charakterystyki amortyzatorów (CDC), zapewniające lepszą dynamikę jazdy oraz bezpieczeństwo.

## Tryb sportowy

Praca układów zawieszenia i kierowniczego pozwala wówczas na lepsze „wycucie” samochodu i zapewnia lepszy kontakt z nawierzchnią drogi. Silnik szybciej reaguje na ruchy pedału przyspieszenia.

Szybsze są także zmiany biegów.

Lampka kontrolna **IDS®Plus** ⇨ 102.

## Włączanie



Nacisnąć przycisk **SPORT**.

Lampka kontrolna  ⇨ 100.

Nie będzie teraz można włączyć programu zimowego.

## Wyłączanie

Krótko nacisnąć przycisk **SPORT**. Tryb sportowy (Sport) jest dezaktywowany automatycznie po wyłączeniu i ponownym włączeniu zapłonu oraz gdy uaktywniony zostanie program zimowy.

## Układ ciągłej kontroli charakterystyki amortyzatorów

Układ ciągłej kontroli charakterystyki amortyzatorów (CDC) zmienia charakterystykę układu zawieszenia poprzez dostosowanie tłumienia każdego z amortyzatorów do bieżącej sytuacji i warunków drogowych.

W trybie sportowym (Sport) charakterystyka robocza amortyzatorów jest dostosowywana do bardziej sportowego stylu jazdy.

Lampka kontrolna **IDS+** ⇨ 102.

## Układ automatycznego poziomowania samochodu



17449 T

W przypadku jazdy z dużym obciążeniem tył samochodu jest automatycznie podnoszony. Powoduje to wydłużenie skoku resorów i zwiększenie prześwitu pod podwoziem, a w rezultacie - poprawienie właściwości jezdnych.

Układ automatycznego poziomowania samochodu jest włączany po przejechaniu pewnego dystansu, w zależności od obciążenia i warunków drogowych.

W przypadku usterki nie wykorzystywać pełnej ładowności. Przyczynę usterki należy usunąć w warsztacie.

## Automatyczna kontrola prędkości

Układ automatycznej kontroli prędkości może zapamiętywać i utrzymywać prędkość od ok. 30 do 200 km/h. W przypadku wjeżdżania na wzniesienie lub zjeżdżania z niego prędkość ta może się zmienić.

Ze względów bezpieczeństwa funkcja automatycznej kontroli prędkości może zostać włączona dopiero po jednokrotnym wciśnięciu pedału hamulca.

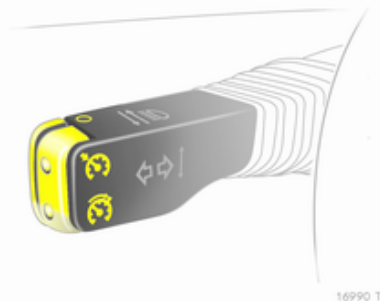

Funkcji automatycznej kontroli prędkości nie należy włączać, jeśli utrzymywanie stałej prędkości jazdy nie jest wskazane.

Jeśli samochód jest wyposażony w przekładnię automatyczną lub przekładnię manualno-automatyczną, zaleca się włączanie układu automatycznej kontroli prędkości, jedynie gdy aktywny jest tryb automatycznej zmiany biegów.

Lampka kontrolna   104.

### Włączanie

Krótko nacisnąć przycisk . Bieżąca prędkość zostanie zapamiętana i będzie utrzymywana.

W każdej chwili istnieje możliwość wciśnięcia pedału przyspieszenia w celu zwiększenia prędkości. Po zwolnieniu pedału przywrócona zostanie uprzednio zapamiętana prędkość.

Zaprogramowana wartość prędkości jest przechowywana w pamięci układu aż do czasu wyłączenia zapłonu.

Aby przywrócić zaprogramowaną prędkość jazdy, wystarczy krótko nacisnąć przycisk , gdy samochód porusza się z prędkością powyżej 30 km/h.

### Zwiększanie prędkości

Przy aktywnej funkcji automatycznej kontroli prędkości przytrzymać wciśnięty przycisk  lub nacisnąć go kilkakrotnie: prędkość wzrasta w sposób ciągły lub w niedużych skokach.

Po zwolnieniu przycisku  aktualna prędkość zostanie zapamiętana i będzie utrzymywana.

### Zmniejszanie prędkości

Przy aktywnej funkcji automatycznej kontroli prędkości przytrzymać wciśnięty przycisk  lub nacisnąć go kilkakrotnie: prędkość maleje w sposób ciągły lub w niedużych skokach.

Po zwolnieniu przycisku  aktualna prędkość zostanie zapamiętana i będzie utrzymywana.

## Wyłączenie

Krótko nacisnąć przycisk **O**. układ automatycznej kontroli prędkości zostanie wyłączony.

Funkcja automatycznej kontroli prędkości wyłączy się samoczynnie, gdy:

- prędkość jazdy spadnie poniżej 30 km/h,
- zostanie wciśnięty pedał hamulca,
- zostanie wciśnięty pedał sprzęgła,
- dźwignia zmiany biegów zostanie przestawiona w położenie **N**,

## Układy wykrywania przeszkód terenowych

### Układ ułatwiający parkowanie

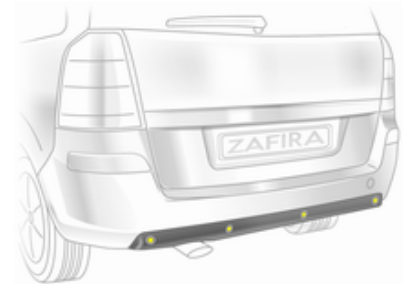

Układ ułatwiający parkowanie (tzw. pilot parkowania) ułatwia ocenę odległości pomiędzy samochodem a przeszkodami terenowymi. Świadomość dysponowania takim udogodnieniem nie zwalnia jednak kierowcy od obowiązku zachowania ostrożności przy parkowaniu.

Układ składa się z czterech czujników ultradźwiękowych zamontowanych w przednim i tylnym zderzaku.

Lampka kontrolna **P**   100.

**Uwaga**

Elementy wyposażenia zamontowane w obszarze roboczym układu powodują nieprawidłowości w jego pracy.

**Włączanie**

Układ włącza się automatycznie po wybraniu biegu wstecznego.

Układ można również włączyć przy niskich prędkościach jazdy, naciskając przycisk **P**▲.

Występowanie przeszkody terenowej jest sygnalizowane sygnałami dźwiękowymi. Im mniejsza odległość od przeszkody, tym krótsze odstępy

między kolejnymi sygnałami. Gdy do przeszkody pozostanie mniej niż 30 cm, generowany będzie sygnał ciągły.

**⚠ Ostrzeżenie**

W pewnych sytuacjach wielokrotne odbicia fal dźwiękowych oraz zewnętrzne źródła dźwięku mogą uniemożliwić prawidłowe wykrycie przeszkody.

**Wyłączenie**

Układ można wyłączyć, naciskając przycisk **P**▲.

Układ jest wyłączany automatycznie po przekroczeniu określonej prędkości jazdy.

**Hak holowniczy**

Układ automatycznie uwzględnia obecność fabrycznie montowanych haków holowniczych.

Tylny czujnik pilota parkowania są wyłączane podczas holowania.

**Paliwo****Paliwo do silników benzynowych**

Należy tankować wyłącznie benzynę bezołowiową zgodną z normą DIN EN 228.

Mogą być stosowane zamienne, znormalizowane paliwa zawierające do 10% etanolu, wg objętości. W takiej sytuacji należy używać wyłącznie paliwa zgodnego z normą DIN 51625.

Używać paliwa o zalecanej liczbie oktanowej ⇨ 226. Zastosowanie paliwa o zbyt niskiej liczbie oktanowej może spowodować spadek mocy silnika i momentu obrotowego, a także niewielki wzrost zużycia paliwa.

### Przeestroga

Zatankowanie paliwa o zbyt niskiej liczbie oktanowej może doprowadzić do nieprawidłowej pracy, a nawet uszkodzenia silnika.

## Paliwo do silników wysokoprężnych

Należy tankować wyłącznie olej napędowy o obniżonej zawartości siarki (maks. 50 ppm) i zgodny z normą DIN EN 590. Mogą być stosowane zamienne, znormalizowane paliwa zawierające do 7% paliwa typu biodiesel (= FAME zgodnie z normą EN14214) względem objętości (np. norma DIN 51628 lub równoznaczne).

Zabronione jest stosowanie olejów do silników okrętowych, olejów opałowych, emulsji wodnych, a także olejów napędowych wyprodukowanych w całości lub częściowo na bazie tłuszczów roślinnych, takich jak olej rzepakowy

czy paliwo biodiesel. Olej napędowy nie może być mieszany z paliwami przeznaczonymi do silników benzynowych.

Płynność oleju napędowego i jego podatność na filtrowanie są uzależnione od temperatury zewnętrznej. Zimą należy tankować olej napędowy o gwarantowanych przez jego producenta właściwościach niskotemperaturowych.

## Gaz ziemny

Należy tankować gaz o zawartości metanu od 78 do 99%. Gaz niskokaloryczny składa się w 78–87% z metanu, a gaz wysokokaloryczny – w 87–99%. Dopuszczalne jest także tankowanie biogazu o takiej samej zawartości metanu, o ile został on odpowiednio przetworzony chemicznie i odsiarczony.

Korzystać wyłącznie z gazu ziemnego lub biogazu zgodnego z normą DIN 51624.

Stosowanie gazu płynnego (gazu LPG) jest zabronione.

## Uzupełnianie paliwa

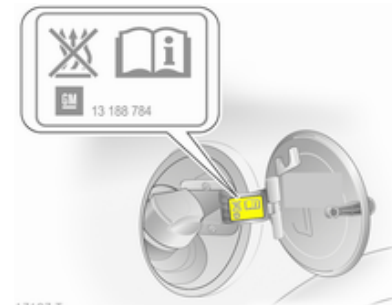

17197 T

### ⚠ Niebezpieczeństwo

Przed rozpoczęciem tankowania należy wyłączyć silnik i zewnętrzne urządzenia grzewcze z komorami spalania (o ich zamontowaniu informuje naklejka na klapce wlewu paliwa). Należy również wyłączyć telefony komórkowe.

Podczas tankowania należy ściśle przestrzegać instrukcji i wytycznych dotyczących klientów stacji benzynowej.

### ⚠ Niebezpieczeństwo

Paliwo jest substancją łatwopalną i wybuchową. Dlatego podczas tankowania nie wolno palić. Ponadto w trakcie tankowania i w bezpośrednim sąsiedztwie paliwa nie należy używać otwartego płomienia ani urządzeń wytwarzających iskry.

Jeśli w samochodzie czuć zapach paliwa, należy bezzwłocznie zwrócić się do warsztatu w celu usunięcia przyczyny usterki.

### Przestroga

W przypadku zatankowania niewłaściwego paliwa nie włączać zapłonu.

Otwór wlewy paliwa znajduje się z tyłu samochodu po prawej stronie.

Klapkę wlewu paliwa można otworzyć tylko, gdy odblokowane zostały zamki samochodu.

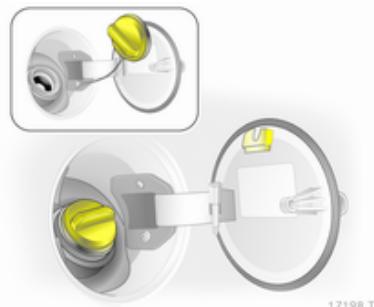

17198 T

Korek wlewu paliwa można zacześcić na wsporniku wewnątrz klapki wlewu.

### Przestroga

Natychmiast wytrzeć wszelkie ślady rozlanego paliwa.

## Tankowanie gazu ziemnego

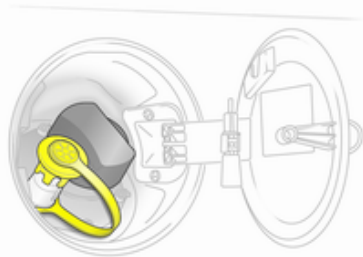

17947 T

Przed przystąpieniem do tankowania gazu ziemnego należy zdjąć z otworu wlewowego nasadkę zabezpieczającą.

### ⚠ Ostrzeżenie

Podczas tankowania ciśnienie wyjściowe nie może przekraczać 250 barów. Tankować wyłącznie na stacjach z kompensacją temperatury.

Procedura tankowania musi zostać przeprowadzona do końca, tzn. łącznie z odpowietrzeniem otworu wlewowego zbiornika. Po zakończeniu tankowania należy założyć z powrotem nasadkę zabezpieczającą.

Pojemność zbiornika gazu ziemnego zależy od temperatury powietrza, ciśnienia tankowania i rodzaju dystrybutora gazu.

Tłumaczenie terminu „samochód zasilany gazem ziemnym” na wybrane języki:

Język niemiecki	Erdgasfahrzeuge
Język angielski	NGVs = Natural Gas Vehicles
Język francuski	Véhicules au gaz naturel – or – Véhicules GNV
Język włoski	Metano auto

Tłumaczenie terminu „gaz ziemny” na wybrane języki:

Język niemiecki	Erdgas
Język angielski	CNG = Compressed Natural Gas
Język francuski	GNV = Gaz Naturel (pour) Véhicules - lub - CGN = carburantgaz naturel
Język włoski	Metano (per auto)

## Korek wlewu paliwa

Korzystać wyłącznie z oryginalnych korków wlewu paliwa. Samochody z silnikami wysokoprężnymi posiadają specjalne korki wlewu paliwa.

## Zużycie paliwa, emisja CO<sub>2</sub>

Zużycie paliwa jest mierzone zgodnie z dyrektywą 80/1268/EWG (z ostatnimi zmianami wprowadzonymi przez dyrektywę 2004/3/WE).

Dyrektywa ta w większym stopniu uwzględnia rzeczywiste warunki eksploatacyjne samochodu. Przyjęto, że ok.  $\frac{1}{3}$  całkowitego przebiegu przypada na jazdę po mieście, a pozostałe  $\frac{2}{3}$  – na jazdę poza miastem. Uwzględniono również rozruchy zimnego silnika i fazy przyspieszania.

Wspomniana dyrektywa reguluje również poziom emisji CO<sub>2</sub>.

Danych tych nie można traktować jako gwarantowanego, rzeczywistego zużycia paliwa przez dany samochód. Co więcej, zużycie paliwa zależy w dużej mierze od stylu jazdy kierowcy oraz od sytuacji na drodze.

Wszystkie wartości podano odnośnie do modelu bazowego ze standardowym wyposażeniem obowiązującego w Unii Europejskiej.

Zużycia paliwa określono dla pojazdu o masie odpowiadającej tzw. masie własnej pojazdu gotowego do drogi, jaka jest określana zgodnie z wytycznymi dyrektywy.

Wyposażenie opcjonalne może

spowodować nieznaczny wzrost zużycia paliwa i poziomu emisji CO<sub>2</sub>, a także ograniczać prędkość maksymalną pojazdu.

Zużycie paliwa, emisja CO<sub>2</sub> ⇨ 230.

### **Gaz ziemny**

Pomiar zużycia paliwa przeprowadzono z wykorzystaniem paliwa wzorcowego G20 (o zawartości metanu rzędu 99–100 mol%) i w zalecanych warunkach eksploatacyjnych. W przypadku stosowania gazu ziemnego o niższej zawartości metanu zużycie paliwa może różnić się od podanych wartości.

## **Holowanie**

### **Informacje ogólne**

Należy używać wyłącznie haków holowniczych przeznaczonych dla danego modelu samochodu. Montaż haka holowniczego powinien być wykonywany w warsztacie. Może być konieczne wprowadzenie w samochodzie pewnych modyfikacji w obrębie układu chłodzenia, osłon termicznych i innych podzespołów.

Zamocowany hak holowniczy może przysłonić otwór ucha holowniczego. W takiej sytuacji podczas holowania należy korzystać z haka holowniczego. Hak holowniczy należy zawsze przewozić w samochodzie.

Wymiary montażowe dla fabrycznego haka holowniczego ⇨ 239.

## Zachowanie się pojazdu i zalecenia dotyczące jazdy z przyczepą

Przed podłączeniem przyczepy należy nasmarować hak holowniczy. Nie należy tego robić, gdy używany jest stabilizator przechyłów przyczepy, który oddziałuje na kulę haka.

W przypadku jazdy z przyczepą o słabej stabilności kierunkowej lub z przyczepą o dopuszczalnej masie całkowitej przekraczającej 1300 kg nie wolno przekraczać prędkości 80 km/h. Zalecane jest zastosowanie stabilizatora przyczepy.

W przypadku rozkołysania przyczepy na boki ograniczyć prędkość, nie korygować kierownicą, a w razie potrzeby mocno zahamować.

W przypadku zjeżdżania ze wzniesienia należy jechać na takim samym biegu i ze zbliżoną prędkością jak przy wjeżdżaniu na wzniesienie.

Zwiększyć ciśnienie powietrza w oponach do wartości odpowiadającej maksymalnemu obciążeniu ⇨ 235.

## Ciągnięcie przyczepy

### Obciążenie przyczepy

Maksymalna dopuszczalna masa całkowita ciągniętej przyczepy uzależniona jest od wersji samochodu i mocy silnika. Jej przekraczanie jest zabronione. Rzeczywiste obciążenie stanowi różnicę pomiędzy rzeczywistą masą całkowitą przyczepy a rzeczywistym obciążeniem haka holowniczego.

Dopuszczalna masa ciągniętej przyczepy jest podana w dowodzie rejestracyjnym samochodu. Jeśli nie określono inaczej, dane takie mają zastosowanie przy pokonywaniu wzniesień o nachyleniu do 12%.

Podane wartości mają zastosowanie przy pokonywaniu wzniesień o wskazanym nachyleniu oraz do wysokości 1000 m nad poziomem morza. Moc silnika i zdolność

samochodu do pokonywania wzniesień spadają wraz ze wzrostem wysokości i związanym z tym obniżeniem gęstości powietrza. Z tego względu dopuszczalna masa ciągniętej przyczepy maleje o 10% na każde 1000 m wysokości nad poziomem morza. Zmniejszenie obciążenia nie jest konieczne w przypadku jazdy po drogach o niewielkim nachyleniu (poniżej 8%, np. autostrady).

Suma rzeczywistej masy całkowitej przyczepy i rzeczywistej masy całkowitej samochodu nie może przekroczyć dopuszczalnej masy całkowitej zestawu, którą można znaleźć na tabliczce identyfikacyjnej ⇨ 225.

### Pionowe obciążenie sprzęgu

Pionowe obciążenie sprzęgu to obciążenie wywierane przez dyszel przyczepy na hak holowniczy. Można je zmienić przez odpowiednie przemieszczenie ładunku na przyczepie.

Wartość maksymalnego dopuszczalnego obciążenia haka holowniczego (75 kg) jest podana na tabliczce identyfikacyjnej haka oraz w dowodzie rejestracyjnym pojazdu. Należy zawsze dążyć do uzyskania obciążenia haka równego wartości maksymalnej, szczególnie w przypadku ciężkich przyczep. Pionowe obciążenie sprzęgu nigdy nie powinno być mniejsze niż 25 kg.

### Obciążenie tylnej osi

Przy podłączonej przyczepie i pełnym obciążeniu samochodu dopuszczalne obciążenie tylnej osi (patrz tabliczka informacyjna i dokumenty samochodu) może zostać przekroczone o 90 kg, a dopuszczalna masa całkowita samochodu o 75 kg. W przypadku przekroczenia dopuszczalnego obciążenia tylnej osi zastosowanie ma ograniczenie prędkości do 100 km/h.

### Hak holowniczy

#### Przeostrożenie

Podczas jazdy bez przyczepy hak holowniczy powinien być zdjęty.

### Przechowywanie haka holowniczego

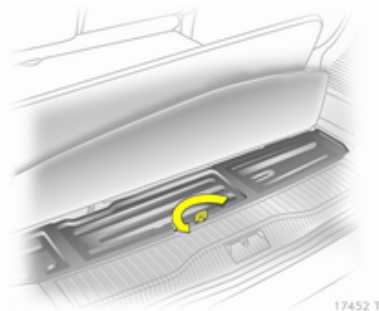

W celu otwarcia osłony podnieść wykładzinę. Podnieść, przekręcić i pociągnąć pierścień.

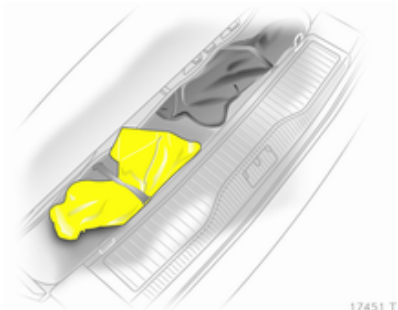

Torba zawierająca hak holowniczy jest przytwierdzona do nadwozia gumowym paskiem.

Przy zakładaniu haka uważać, aby jego obrotowy uchwyt był skierowany ku górze.

### Montaż haka holowniczego

Chwycić pokrywkę w zderzaku i wyjąć ją, odciągając do tyłu pod niewielkim kątem.

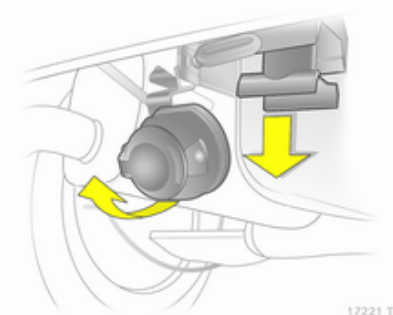

Odblokować i złożyć gniazdo. Wyjąć zaślepkę otworu do mocowania haka i schować ją.

### Sprawdzanie poprawności przygotowania haka holowniczego

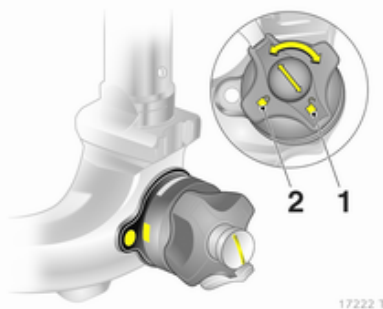

- Czerwone oznaczenie na pokrętle musi być ustawione przy białym oznaczeniu na haku holowniczym.
- Odległość między pokrętłem a hakiem holowniczym musi wynosić ok. 6 milimetrów.
- Kluczyk musi znajdować się w położeniu  (1).

Jeśli tak nie jest, hak należy ponownie przygotować do montażu:

- Odblokować hak holowniczy, obracając kluczyk w położenie  (1).

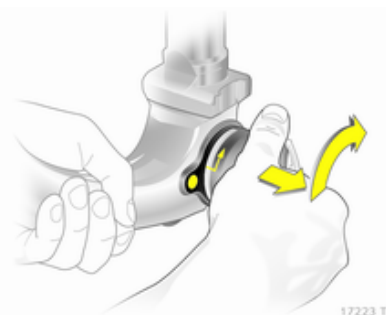

- Wysunąć pokrętło i obrócić je do oporu w prawo.

### Umieszczanie haka holowniczego w obsadzie

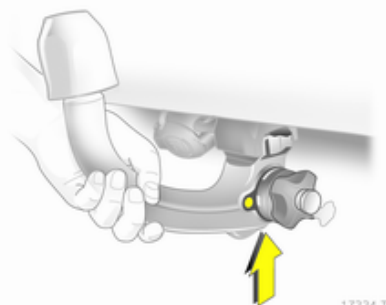

Odpowiednio przygotowany hak wsunąć w obsadę i mocno docisnąć w górę, aż do zablokowania, co zostanie zasygnalizowane charakterystycznym odgłosem.

Pokrętło samoczynnie powróci do położenia wyjściowego (pomiędzy nim a hakiem nie będzie szczeliny).

### **⚠ Ostrzeżenie**

Nie dotykać pokrętła podczas umieszczania haka holowniczego w obsadzie.

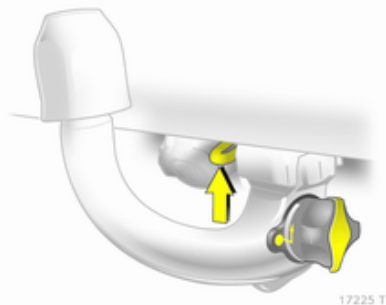

Zablokować hak holowniczy, obracając kluczyk w położenie **(2)**. Wyjąć kluczyk i zamknąć zaślepkę.

### **Ucho do mocowania linki asekuracyjnej**

Podłączyć linkę asekuracyjną do ucha.

### **Sprawdzanie poprawności zamocowania haka holowniczego**

- Zielone oznaczenie na pokrętłe musi być ustawione przy białym oznaczeniu na haku holowniczym.
- Między pokrętłem a hakiem nie może być jakiegokolwiek szczeliny.
- Hak musi być poprawnie zablokowany w obsadzie.
- Kluczyk musi być wyjęty (po poprzednim zablokowaniu haka).

### **⚠ Ostrzeżenie**

Holowanie jest dopuszczalne wyłącznie po prawidłowym zamontowaniu haka holowniczego. Jeśli haka nie można poprawnie zamontować, zwrócić się o pomoc do warsztatu.

### **Demontaż haka holowniczego**

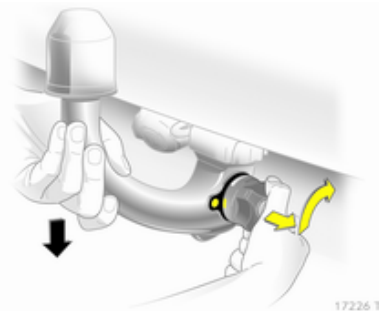

Usunąć zaślepkę, wsunąć kluczyk w zamek i obrócić go w położenie **(1)**, aby odblokować hak.

Wysunąć pokrętko i obrócić je do oporu w prawo. Pociągnąć hak w dół, aby wyjąć go z obsady.

Umieścić zaślepkę w otworze do mocowania haka. Rozłożyć gniazdo.

Zamontować w zderzaku pokrywkę: nasunąć prowadnice pokrywki na zderzak – najpierw od przodu, a następnie od tyłu – i zablokować pokrywkę. Wykonując tę czynność, należy ścisnąć pokrywkę i nieco ją ugiąć.

## **Układ poprawiający stabilność przyczepy**

Jeśli układ wykryje utratę przyczepności kół przyczepy, moc silnika zostanie zredukowana i zestaw samochód-przyczepa zostanie wyhamowany tak, aby ustabilizować tor jazdy.

Układ poprawiający stabilność przyczepy (TSA) jest funkcją układu stabilizacji toru jazdy (ESP<sup>®</sup>Plus)

⇨ 159.

## Pielęgnacja samochodu

Wskazówki ogólne .....	174
Czynności kontrolne .....	175
Wymiana żarówki .....	182
Instalacja elektryczna .....	189
Narzędzia samochodowe .....	196
Koła i opony .....	197
Uruchamianie silnika przy użyciu przewodów rozruchowych .....	211
Holowanie .....	213
Pielęgnacja wizualna .....	215

## Wskazówki ogólne

### Aksesoria i modyfikacje samochodu

Zaleca się używanie oryginalnych części zamiennych i akcesoriów, oraz części zatwierdzonych przez producenta do użytku w danym modelu samochodu. Producent samochodu nie ma możliwości przetestowania i zagwarantowania jakości produktów innych firm – nawet jeśli są one zgodne z odpowiednimi przepisami i otrzymały homologację. Nie dokonywać żadnych modyfikacji układu elektrycznego, np. wymiany elektronicznych modułów sterujących (tzw. tuning elektroniczny bądź „chiptuning”).

## Garażowanie samochodu

### Wyłączanie z eksploatacji na dłuższy okres czasu

Przed kilkumiesięczną przerwą w eksploatacji samochodu należy wykonać następujące czynności:

- Umyć i nawoskować samochód.
- Sprawdzić stan zabezpieczenia antykorozyjnego komory silnika oraz podwozia.
- Oczyszczyć i zakonserwować uszczelki gumowe.
- Wymienić olej silnikowy.
- Opróżnić zbiornik płynu do spryskiwaczy szyb i zmywaczy reflektorów.
- Sprawdzić mrozoodporność płynu chłodzącego.
- Zwiększyć ciśnienie powietrza w oponach do wartości odpowiadającej maksymalnemu obciążeniu.
- Zaparkować samochód w suchym, dobrze wentylowanym miejscu. Wybrać pierwszy lub wsteczny bieg

albo ustawić dźwignię zmiany biegów w położeniu **P**.  
Zabezpieczyć samochód przed możliwością przetoczenia się.

- Nie zaciągać hamulca postojowego.
- Otworzyć pokrywę silnika, zamknąć wszystkie drzwi i zablokować zamki.
- Odlączyć zacisk ujemny akumulatora od instalacji elektrycznej samochodu. Wszystkie układy przestaną funkcjonować, np. autoalarm.

### Przygotowywanie do eksploatacji po długim przestoju

W ramach przygotowywania samochodu do eksploatacji po długim przestoju należy wykonać następujące czynności:

- Podłączyć zacisk ujemny akumulatora do instalacji elektrycznej samochodu. Uaktywnić podzespoły elektroniczne szyb otwieranych elektrycznie.

- Sprawdzić ciśnienie powietrza w oponach.
- Napełnić zbiornik płynu do spryskiwaczy szyb i zmywaczy reflektorów.
- Sprawdzić poziom oleju silnikowego.
- Sprawdzić poziom płynu chłodzącego.
- W razie potrzeby przymocować tablicę rejestracyjną.

### Złomowanie samochodu

Informacje na temat złomowania oraz recyklingu samochodu można znaleźć na naszej stronie internetowej. Złomowanie i recykling samochodu należy powierzać wyłącznie autoryzowanym zakładom recyklingu.

Samochody napędzane gazem ziemnym muszą być złomowane w zakładach recyklingu autoryzowanych do demontażu pojazdów tego typu.

## Czynności kontrolne

### Sprawdzanie poziomu płynów

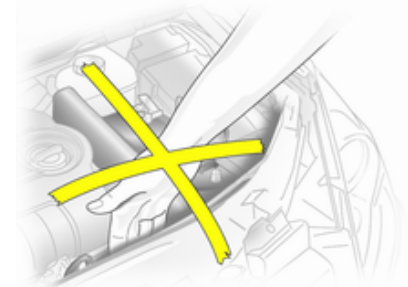

17491 T

#### ⚠ Ostrzeżenie

Przed przystąpieniem do wykonywania opisanych poniżej czynności należy bezwzględnie wyłączyć zapłon.

Wentylator chłodnicy może się włączyć nawet gdy wyłączony jest zapłon.

### ⚠ Niebezpieczeństwo

W układzie zapłonowym i obwodach reflektorów ksenonowych jest obecne bardzo wysokie napięcie. Dlatego nie należy dotykać tych podzespołów.

Korki wlewu oleju silnikowego, płynu chłodzącego i płynu do spryskiwaczy oraz wskaźnik poziomu oleju dla ułatwienia identyfikacji oznaczono kolorem żółtym.

## Pokrywa silnika

### Otwieranie

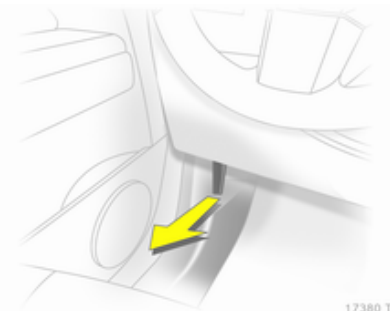

17380 T

Pociągnąć dźwignię zwalniającą i ustawić ją z powrotem w położeniu wyjściowym.

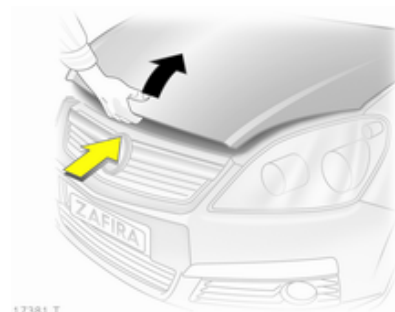

17381 T

Następnie unieść zapadkę blokującą i otworzyć pokrywę.

Wloty powietrza ⇨ 141.

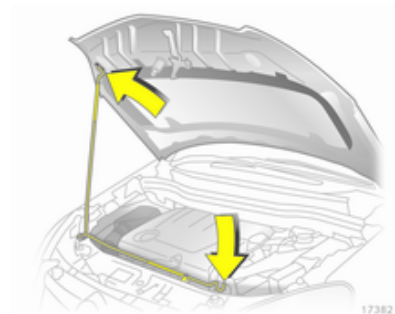

17382 T

Podpreźć pokrywę komory silnika wspornikiem.

### Zamykanie

Przed zamknięciem pokrywy wcisnąć jej wspornik w uchwyt.

Opuścić pokrywę tak, aby się zatrzasnęła. Sprawdzić, czy pokrywa komory silnika została zablokowana we właściwym położeniu.

### Olej silnikowy

Aby zapobiec uszkodzeniu silnika, należy regularnie ręcznie sprawdzać poziom oleju silnikowego. Należy stosować wyłącznie oleje o odpowiednich parametrach. Zalecane płyny i środki smarne ↪ 221.

Kontrolę należy przeprowadzać po zaparkowaniu samochodu na płaskim, poziomym podłożu. Ponadto silnik musi być rozgrzany do temperatury roboczej i wyłączony od co najmniej 5 minut.

Wyciągnąć wskaźnik poziomu oleju, wytrzeć go do czysta, wsunąć go aż do wysokości ogranicznika na uchwyście, po czym ponownie wyciągnąć i sprawdzić poziom oleju silnikowego.

Wskaźnik poziomu oleju należy włożyć do oporu i przekrócić o pół obrotu.

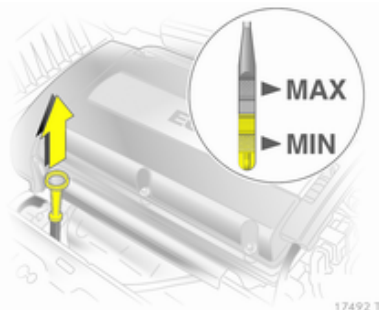

W zależności od typu silnika stosowane są różne rodzaje wskaźników poziomu oleju.

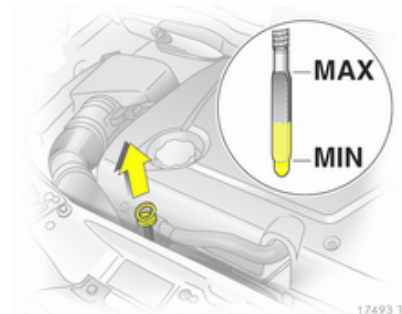

Jeśli poziom oleju zbliżył się do oznaczenia **MIN** na wskaźniku, dolać oleju.

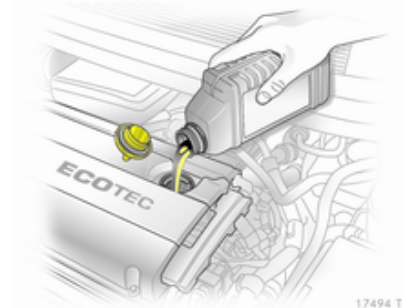

Zaleca się stosowanie oleju tego samego producenta i typu, jak olej, który już znajduje się w silniku.

Poziom oleju nie może przekraczać oznaczenia **MAX** na wskaźniku.

### Przeostroga

Nadmierna ilość oleju musi zostać spuszczone lub wypompowana.

Pojemności ⇨ 234.

Założyć i dokręcić korek wlewu.

## Płyn chłodzący

Zastosowany płyn chłodzący charakteryzuje się mrozoodpornością na poziomie około -28 °C.

### Przeostroga

Używać tylko płynów niskokrzepłiwych przeznaczonych dla tego modelu samochodu.

## Poziom płynu chłodzącego

### Przeostroga

Zbyt niski poziom płynu chłodzącego może spowodować uszkodzenie silnika.

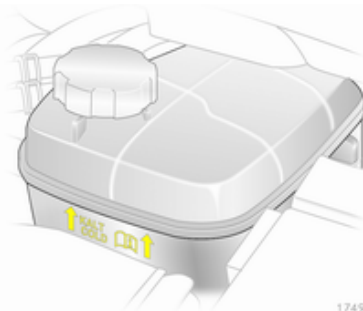

17497 T

Poziom zimnego płynu chłodzącego powinien sięgać powyżej oznaczenia **KALT/COLD**. W razie potrzeby dolać odpowiednią ilość płynu.

### ⚠ Ostrzeżenie

Przed odkręceniem korka wlewu należy poczekać, aż silnik ostygnie. Ostrożnie odkręcić korek, tak aby stopniowo uwolnić nagromadzone ciśnienie.

Dolać płynu niskokrzepłiwego. W przypadku braku takiego płynu dolać zwykłej lub destylowanej wody. Dobrze zamocować korek wlewu. Skład płynu chłodzącego oraz przyczynę jego utraty należy sprawdzić / naprawić w warsztacie.

## Płyn do spryskiwaczy

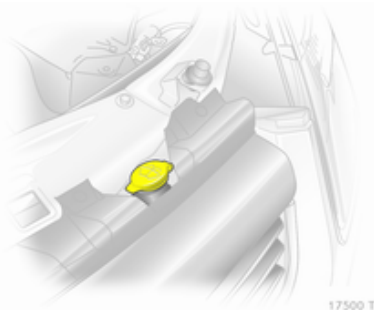

Pojemnik spryskiwaczy wypełnić roztworem czystej wody i środka do czyszczenia szyb o właściwych proporcjach (środek powinien zawierać czynnik zapobiegający zamarzaniu). Właściwe proporcje mieszanki podano na opakowaniu płynu do spryskiwaczy.

### Przeostroga

W przypadku niskich temperatur lub nagłego spadku temperatury ochronę zapewnia wyłącznie płyn o wystarczającym stężeniu czynnika zapobiegającego zamarzaniu.

## Hamulce

Pisk towarzyszący hamowaniu oznacza, że okładziny hamulcowe są zużyte (mają minimalną grubość). Możliwe jest kontynuowanie jazdy, jednak należy w jak najszybciej wymienić okładziny hamulcowe w warsztacie.

Po zamontowaniu nowych okładzin hamulcowych, podczas kilku pierwszych podróży nie należy gwałtownie hamować, o ile nie jest to konieczne.

## Płyn hamulcowy

### ⚠ Ostrzeżenie

Płyn hamulcowy jest trujący i powoduje korozję. Unikać jego styczności z oczami, skórą, tkaninami i powierzchniami lakierowanymi.

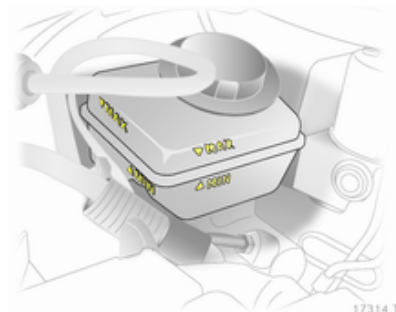

Poziom płynu hamulcowego musi zawierać się między oznaczeniami **MIN** i **MAX**.

Przy dolewaniu płynu hamulcowego należy zadbać o zachowanie jego czystości, ponieważ jakiegokolwiek

zanieczyszczenie płynu może spowodować awarię układu hamulcowego. Przyczynę ubytku płynu hamulcowego usunąć w warsztacie.

Należy używać wyłącznie wysokosprawnych płynów hamulcowych przeznaczonych dla tego modelu samochodu; płyn hamulcowy i sprzęgłowy ↪ 179.

## Akumulator

Zamontowany w samochodzie akumulator jest bezobsługowy, pod warunkiem że sposób użytkowania umożliwia odpowiednie ładowanie akumulatora. Jazda na krótkich dystansach i częste uruchamianie silnika może rozładować akumulator. Unikać niepotrzebnego używania odbiorników energii elektrycznej.



Zużytych baterii i akumulatora nie należy wyrzucać wraz z innymi odpadami domowymi. Wymagane jest dostarczenie tych odpadów do odpowiedniego punktu zbiórki.

Jeśli samochód nie będzie używany przez ponad cztery tygodnie, może dojść do rozładowania jego akumulatora. Odłączyć zacisk ujemny akumulatora od instalacji elektrycznej samochodu.

Przed przystąpieniem do odłączania lub podłączania przewodów akumulatora należy bezwzględnie wyłączyć zapłon.

Zabezpieczenie akumulatora przed rozładowaniem ↪ 128.

## Odpowietrzanie układu paliwowego silnika wysokoprężnego

W przypadku całkowitego opróżnienia zbiornika paliwa układ paliwowy samochodu z silnikiem wysokoprężnym musi zostać odpowietrzony. Włączyć zapłon trzykrotnie, za każdym razem na 15 sekund. Następnie uruchomić silnik na czas nie dłuższy niż 40 sekund. Po upływie co najmniej 5 sekund powtórzyć te czynności. Jeśli nadal nie można będzie uruchomić silnika, zwrócić się do warsztatu.

## Wymiana piór wycieraczek

Przygotowanie wycieraczek przedniej szyby do wykonania czynności serwisowych

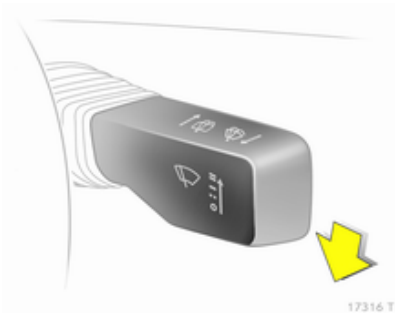

Wyłączyć zapłon. Nie wyjmować kluczyka z wyłącznika zapłonu ani nie otwierać drzwi kierowcy.

Przed upływem 4 sekund przesunąć w dół dźwignię wycieraczek i zwolnić ją, gdy tylko wycieraczki znajdą się w położeniu pionowym.

## Pióra wycieraczek szyby przedniej

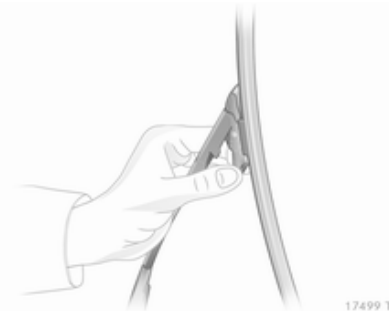

Unieść ramię wycieraczki, wcisnąć dwa znajdujące się na nim zaczepy, po czym odłączyć pióro wycieraczki.

## Pióro wycieraczki szyby tylnej

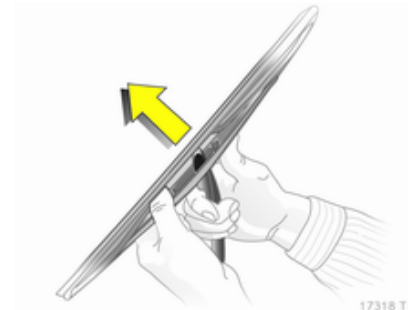

Unieść ramię wycieraczki. Zdjąć pióro wycieraczki w sposób pokazany na rysunku.

## Wymiana żarówki

Wyłączyć zapłon i zamknąć drzwi lub wyłączyć światła, których żarówka wymaga wymiany.

Nowe żarówki należy chwycić wyłącznie za cokół! Nie dotykać części szklanej gołymi rękoma.

Podczas wymiany korzystać wyłącznie z żarówek tego samego typu.

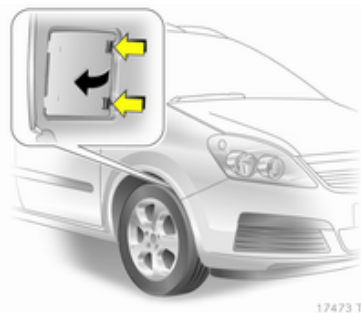

17473 T

Do wymiany żarówek przednich świateł zewnętrznych służą otwory we wnękach kół przednich: skrócić koła dla uzyskania dostępu, zwolnić zacpek i zdjąć pokrywę.

Przed przystąpieniem do wymiany żarówki zamontowanej po prawej stronie komory silnika odłączyć przewód powietrzny od filtra powietrza. W przypadku wymiany żarówki zamontowanej po lewej stronie komory silnika odłączyć najpierw złącze elektryczne od skrzynki bezpieczników.

## Reflektory halogenowe

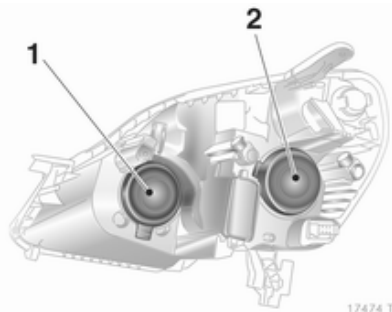

17474 T

Reflektory takie mają oddzielne lampy świateł drogowych 1 (żarówki wewnętrzne) i świateł mijania 2 (żarówki zewnętrzne).

## Światła mijania

1. Uzyskać dostęp do żarówki przez otwór we wnęce koła przedniego.

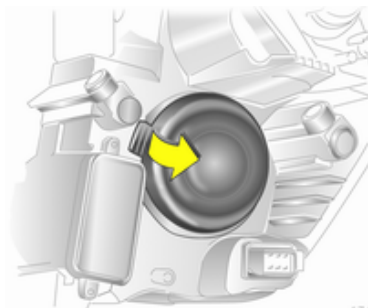

17475 T

2. Zdjąć osłonę 2.

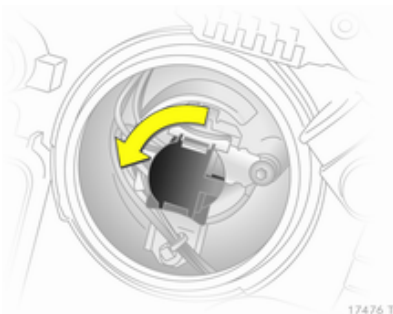

17476 T

3. Obrócić oprawkę żarówki w lewo, aby ją odblokować. Wyciągnąć oprawkę żarówki z reflektora.

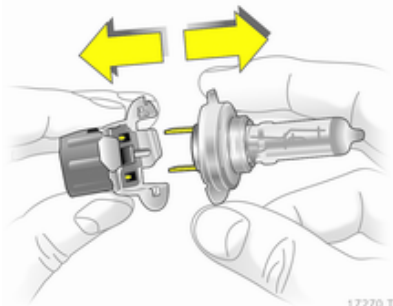

17270 T

4. Odłączyć żarówkę od oprawki i zamontować nową żarówkę.
5. Włożyć oprawkę żarówki, umieszczając dwa występy w reflektorze i obracając oprawkę w prawo, aż do zablokowania.
6. Obrócić oprawkę do oporu w prawo.
7. Zamocować osłonę.
8. Założyć osłonę otworu we wnęce koła przedniego.

### Światła drogowe

1. Uzyskać dostęp do żarówki z komory silnika.

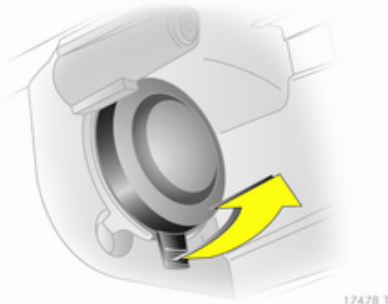

17478 T

2. Zdjąć osłonę 1.
3. Odłączyć od żarówki złącze elektryczne.



17479 T

4. Odłączyć zacisk sprężynowy, naciskając go, a następnie odchylając w dół.
5. Wyjąć żarówkę z oprawki odbłyśnika.
6. Podczas mocowania nowej żarówki włożyć występy w odpowiednie otwory w reflektorze i zablokować zaciskiem sprężynującym.

7. Podłączyć do żarówki złącze elektryczne.
8. Zamocować osłonę.

### Światła pozycyjne

1. Uzyskać dostęp do żarówki z komory silnika.

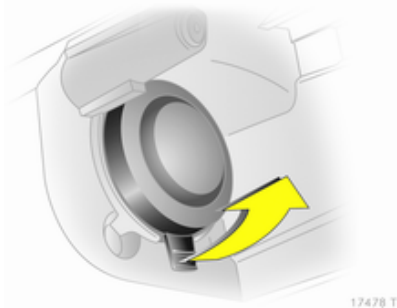

2. Zdjąć osłonę 1.

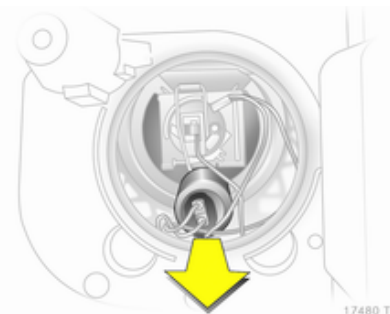

3. Wyjąć oprawę żarówki światel pozycyjnych z obudowy reflektora.

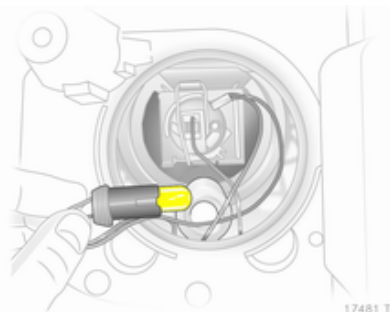

4. Wyjąć żarówkę z gniazda i zamocować nową żarówkę.
5. Włożyć oprawkę żarówki w oprawkę odbłyśnika. Zamocować osłonę reflektora.

### Kierunkowskazy przednie

1. Uzyskać dostęp do żarówki przez otwór we wnętrzu koła przedniego.

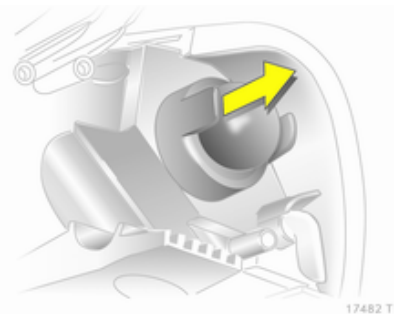

2. Zdjąć osłonę.

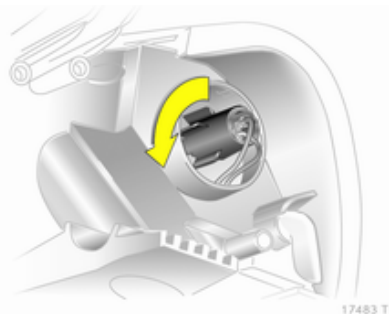

3. Obrócić oprawkę żarówki w lewo, aby ją odblokować.
4. Lekko wcisnąć żarówkę w gniazdo, obrócić w lewo, wyciągnąć, a następnie zamocować nową żarówkę.
5. Włożyć oprawkę żarówki w obudowę i obrócić w prawo w celu zablokowania.
6. Zamocować osłonę.
7. Założyć osłonę otworu we wnęce koła przedniego.

## Reflektory ksenonowe

### ⚠ Niebezpieczeństwo

Reflektory ksenonowe są zasilane prądem o bardzo wysokim napięciu. Dlatego nie należy dotykać tych podzespołów. We własnym zakresie można wymieniać jedynie żarówki kierunkowskazów. Wymianę wszelkich innych żarówek należy zlecić warsztatowi.

### Kierunkowszazy przednie

1. Uzyskać dostęp do żarówki z komory silnika.

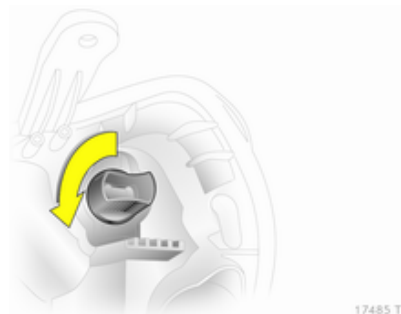

2. Obrócić oprawkę żarówki w lewo, aby ją odblokować.

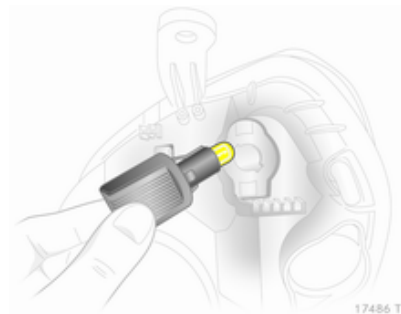

3. Lekko wcisnąć żarówkę w gniazdo, obrócić w lewo, wyciągnąć, a następnie zamocować nową żarówkę.
4. Włożyć oprawkę żarówki w obudowę i obrócić w prawo w celu zablokowania.

## Światła przeciwmgielne

Wymianę żarówek przeprowadzić w warsztacie.

## Światła tylne

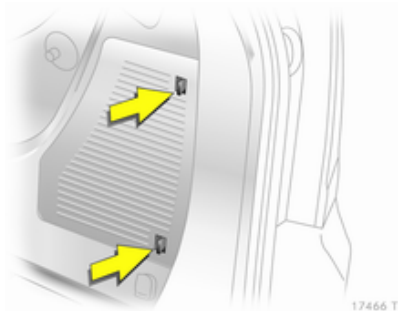

17466 T

W celu wymiany żarówek po prawej stronie zdjąć pokrywę boczną: przesunąć w przód zaczepy blokujące i zdjąć pokrywę.

Wyjąć zestaw do naprawy opon.

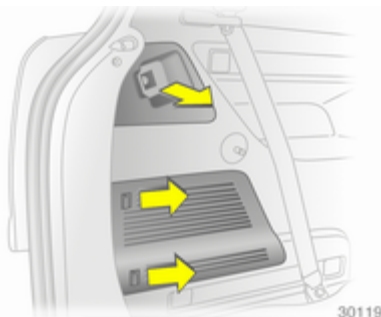

30119

W celu wymiany żarówki po lewej stronie wymontować osłonę przestrzeni bagażowej i zaczepy tej osłony, a następnie zdjąć pokrywę boczną: przesunąć w przód zaczepy blokujące i zdjąć pokrywę.

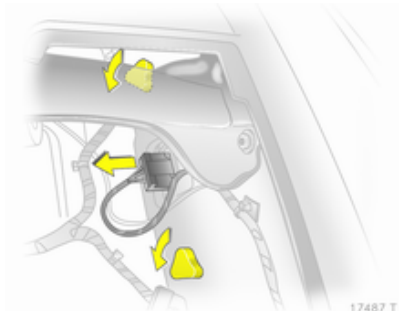

17487 T

1. Ścisnąć złącze elektryczne i odłączyć je od oprawki żarówki.
2. Odkręcić dłonią dwie plastikowe nakrętki od wewnątrz.

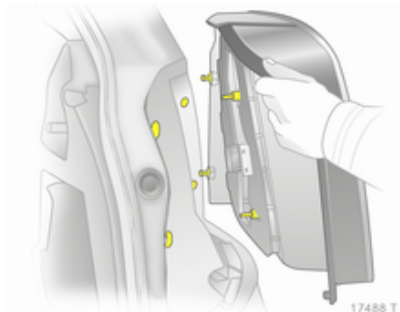

17488 T

3. Wyciągnąć zespół światła tylnego.

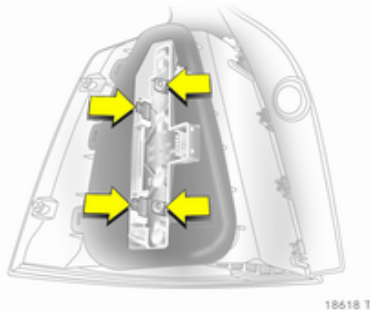

4. Zwolnić uchwyty blokujące i wyciągnąć oprawkę żarówki.

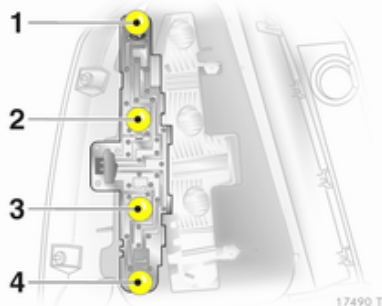

5. Lekko wcisnąć żarówkę w gniazdo, obrócić w lewo, wyciągnąć, a następnie zamocować nową żarówkę.

Światło tylne/światło hamowania (1)

Kierunkowskaz (2)

Tylne światło przeciwmgielne, może występować tylko po jednej stronie (3)

Światło cofania (4)

6. Zablokować oprawkę żarówki w zespole światła tylnego. Podłączyć złącze elektryczne. Zamocować zespół światła tylnego w nadwoziu i dokręcić nakrętki. Jeśli wymieniona została żarówka po prawej stronie, umieścić we wnęce zestaw do naprawy opon. Zamknąć pokrywę boczną. Jeśli wymieniona została żarówka po lewej stronie, zamocować zaczep osłony przestrzeni bagażowej.

7. Po wymianie żarówki sprawdzić, czy światła tylne działają prawidłowo: włączyć zapłon, wcisnąć pedał hamulca i włączyć światła pozycyjne.

## Kierunkowskazy boczne

Wymianę żarówek przeprowadzić w warsztacie.

## Oświetlenia tablicy rejestracyjnej

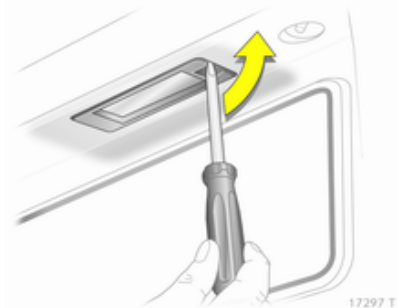

1. Wsunąć śrubokręt w obudowę lampki, a następnie przesunąć go w bok w celu zwolnienia sprężyny.

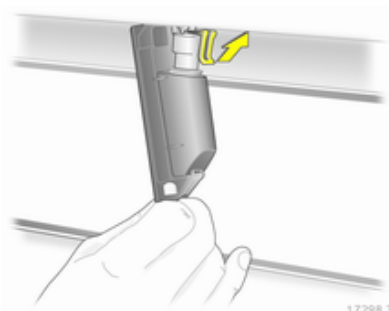

17298 T

2. Wysunąć obudowę lampy w dół, uważając, aby nie ciągnąć za przewód.
3. Unieść klapkę i odłączyć złącze elektryczne od oprawki żarówki.

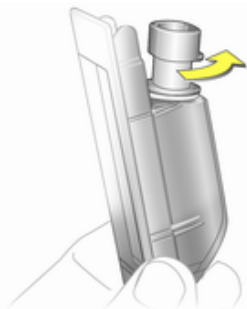

17299 T

4. Obrócić oprawkę żarówki w lewo, aby ją odblokować.
5. Wyjąć żarówkę z oprawki i zamocować nową żarówkę.
6. Wsunąć oprawkę żarówki w obudowę lampy i obrócić w prawo.
7. Podłączyć złącze elektryczne do oprawki żarówki.
8. Włożyć i zatrzasknąć obudowę lampy.

## Oświetlenie wnętrza

### Oświetlenie wnętrza z przodu kabiny, lampki do czytania

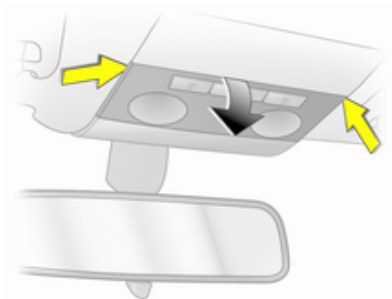

17300 T

1. Odblokować osłonkę, lekko docisnąć i wyjąć pod kątem w dół.
2. Wyjąć żarówkę i zamontować nową.
3. Założyć osłonkę.

### Oświetlenie wnętrza w tyle kabiny, lampki do czytania

Wymianę żarówek przeprowadzić w warsztacie.

Oświetlenie schowka w desce rozdzielczej, oświetlenie wnęki na nogi

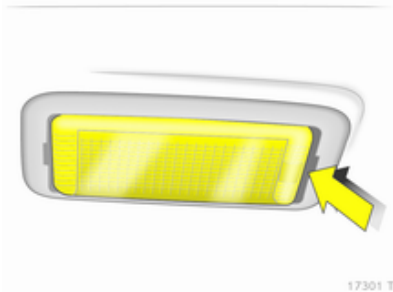

1. Podważyć śrubokrętem obudowę lampki.



2. Lekko nacisnąć żarówkę w kierunku zacisku sprężystego i wyjąć ją.
3. Włożyć nową żarówkę.
4. Zamocować lampkę.

## Podświetlenie wskaźników

Wymianę żarówek przeprowadzić w warsztacie.

## Instalacja elektryczna

### Bezpieczniki

Oznaczenia nowego bezpiecznika muszą być takie same jak oznaczenia bezpiecznika wymienianego.

W samochodzie znajdują się dwie skrzynki bezpieczników: jedna za osłoną po lewej stronie przestrzeni bagażowej, a druga w komorze silnika, z przodu po lewej stronie.

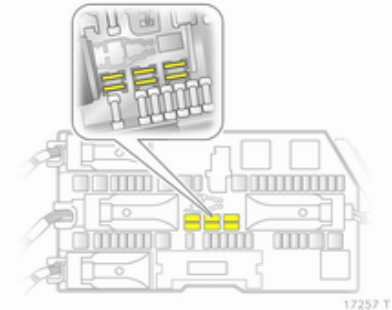

Zapasy bezpieczniki przechowywać w skrzynce bezpieczników (wersja B) w przestrzeni bagażowej. Otworzyć pokrywę ↪ 194.

Przed wymianą bezpiecznika należy wyłączyć odpowiedni obwód oraz zapłon.

Przepalony bezpiecznik można rozpoznać po stopionym drucie topikowym. Przed instalacją nowego bezpiecznika należy usunąć przyczynę usterki.

Niektóre układy są chronione przez kilka bezpieczników.

Pomimo braku danej funkcji lub układu odpowiadający bezpiecznik może być obecny.

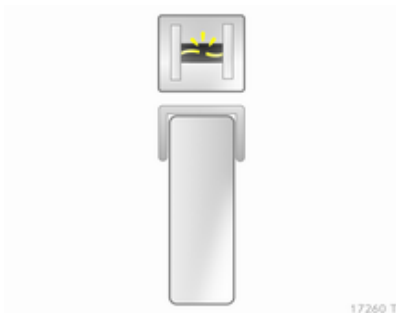
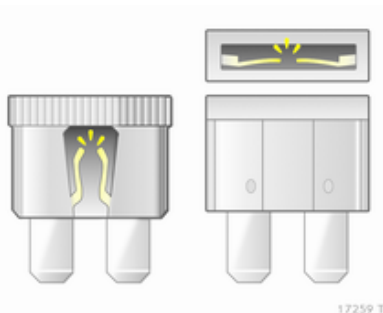

### Szczypce ułatwiające wymianę małych bezpieczników

W skrzynce bezpieczników w przestrzeni bagażowej mogą znajdować się szczypce do wymiany bezpieczników.

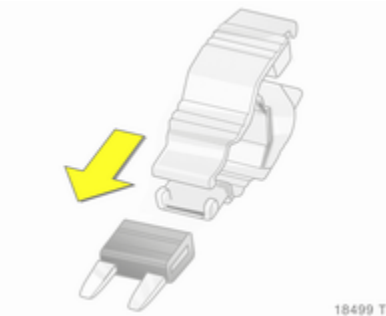

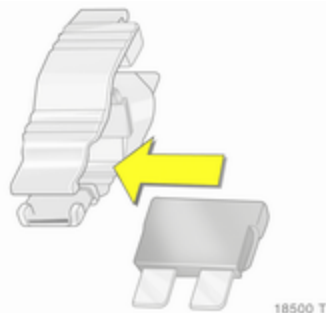

18500 T



18501 T

Założ szczypcę do wymiany bezpieczników na bezpiecznik od góry lub z boku i wyciągnij bezpiecznik.

## Skrzynka bezpieczników w komorze silnika



17263 T

Wsunąć w otwór śrubokręt (do oporu) i przechylić go na bok. Następnie otworzyć i zdjąć osłonę.

Bezpieczniki mogą być przypisane do obwodów na dwa różne sposoby w zależności od wariantu skrzynki bezpieczników w przestrzeni bagażowej ↻ 194.



18503 T

## Przypisanie bezpieczników w połączeniu ze skrzynką bezpieczników wariantu A w przestrzeni bagażowej

### Nr Obwód

- 1 Układ ABS
- 2 Układ ABS
- 3 Dmuchała wewnętrzna, klimatyzacja sterowana elektronicznie
- 4 Dmuchała wewnętrzna, ogrzewanie, klimatyzacja
- 5 Wentylator chłodnicy
- 6 Wentylator chłodnicy
- 7 Centralnego zamka
- 8 Spryskiwacz przedniej szyby, spryskiwacz tylnej szyby
- 9 Ogrzewanie szyby tylnej, podgrzewanie lusterek zewnętrznych
- 10 Złącze systemu diagnostycznego
- 11 Wskaźniki i przyrządy

### Nr Obwód

- 12 Interfejs telefonu komórkowego, system Infotainment, wyświetlacz
- 13 Oświetlenie wnętrza
- 14 Wycieraczki przedniej szyby
- 15 Wycieraczki przedniej szyby
- 16 Sygnał dźwiękowy, układ ABS, przełącznik świateł hamowania, klimatyzacja
- 17 Filtr paliwa w silniku wysokoprężnym lub klimatyzacja
- 18 Rozrusznik
- 19 –
- 20 Sygnał dźwiękowy
- 21 Układy elektroniczne silnika
- 22 Układy elektroniczne silnika
- 23 Poziomowanie reflektorów
- 24 Pompa paliwa
- 25 –
- 26 Układy elektroniczne silnika
- 27 Ogrzewanie, klimatyzacja, czujnik jakości powietrza

### Nr Obwód

- 28 –
- 29 Wspomaganie układu kierowniczego
- 30 Układy elektroniczne silnika
- 31 Wycieraczka tylnej szyby
- 32 Włacznik świateł hamowania
- 33 Poziomowanie reflektorów, przełącznik świateł, przełącznik sprzęgła, wskaźniki i przyrządy, moduł drzwi kierowcy
- 34 Moduł sterujący w kolumnie kierownicy
- 35 System Infotainment
- 36 Zapalniczka, przednie gniazdko zasilania

**Przypisanie bezpieczników  
w połączeniu ze skrzynką  
bezpieczników wariantu B w  
przestrzeni bagażowej****Nr Obwód**

- 1 Układ ABS
- 2 Układ ABS
- 3 Dmuchawa wewnętrzna,  
klimatyzacja sterowana  
elektronicznie
- 4 Dmuchawa wewnętrzna,  
ogrzewanie, klimatyzacja
- 5 Wentylator chłodnicy
- 6 Wentylator chłodnicy
- 7 Spryskiwacz przedniej szyby
- 8 Sygnał dźwiękowy
- 9 Zmywacze reflektorów
- 10 Awaryjne odblokowywanie  
centralnego zamka
- 11 –
- 12 –
- 13 Światła przeciwmgielne
- 14 Wycieraczki przedniej szyby

**Nr Obwód**

- 15 Wycieraczki przedniej szyby
- 16 Układy elektroniczne modułów  
sterujących, system Open&Start,  
układ ABS, przełącznik świateł  
hamowania
- 17 Układ podgrzewania filtra paliwa  
(silnik wysokoprężny)
- 18 Rozrusznik
- 19 Układy elektroniczne skrzyni  
biegów
- 20 Klimatyzacja
- 21 Układy elektroniczne silnika
- 22 Układy elektroniczne silnika
- 23 System adaptacyjnego  
oświetlenia drogi, poziomowanie  
reflektorów
- 24 Pompa paliwa
- 25 Układy elektroniczne skrzyni  
biegów
- 26 Układy elektroniczne silnika
- 27 Wspomaganie układu  
kierowniczego
- 28 Układy elektroniczne skrzyni  
biegów

**Nr Obwód**

- 29 Układy elektroniczne skrzyni  
biegów
- 30 Układy elektroniczne silnika
- 31 System adaptacyjnego  
oświetlenia drogi, poziomowanie  
reflektorów
- 32 Układ hamulcowy, klimatyzacja,  
przełącznik sprzęgła
- 33 System adaptacyjnego  
oświetlenia drogi, poziomowanie  
reflektorów, przełącznik świateł
- 34 Moduł sterujący w kolumnie  
kierownicy
- 35 System Infotainment
- 36 Interfejs telefonu komórkowego,  
system Infotainment,  
wyświetlacz

## Skrzynka bezpieczników w przestrzeni bagażowej

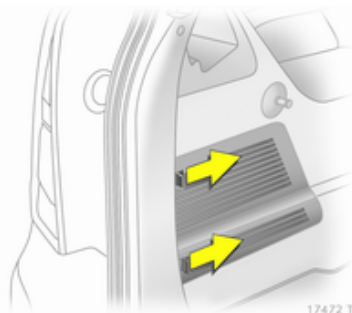

17472 T

Skrzynka bezpieczników znajduje się za osłoną. W celu zdjęcia osłony odblokować zaczepy, przesuwając je w przód.

Za pokrywką nie należy przechowywać żadnych przedmiotów.

W zależności od rodzaju zamontowanego w samochodzie wyposażenia występują dwie różne wersje skrzynki bezpieczników.

## Wersja A skrzynki bezpieczników

Przed wymianą bezpiecznika należy zdjąć z niego kapturek ochronny.



18504 T

### Nr Obwód

- 1 Światła przeciwmgielne
- 2 Tylne gniazdko zasilania
- 3 Gniazdko zasilania w przestrzeni bagażowej
- 4 Światła cofania
- 5 Szyby sterowane elektrycznie w drzwiach tylnych
- 6 Klimatyzacja

### Nr Obwód

- 7 Szyby sterowane elektrycznie w drzwiach przednich
- 8 Ogrzewanie lusterek zewnętrznych

## Wersja B skrzynki bezpieczników

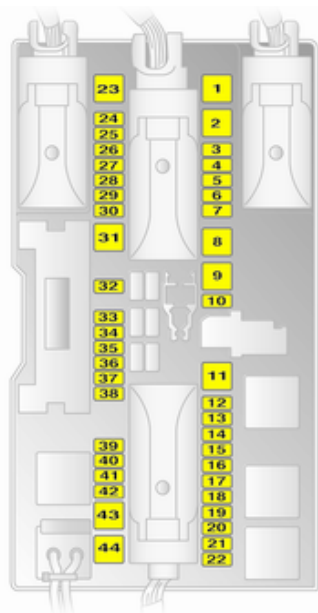

18502 T

### Nr Obwód

- 1 Szyby sterowane elektrycznie w drzwiach przednich
- 2 -
- 3 Wskaźniki i przyrządy
- 4 Ogrzewanie, klimatyzacja, klimatyzacja sterowana elektronicznie
- 5 Poduszki powietrzne
- 6 -
- 7 -
- 8 -
- 9 -
- 10 -
- 11 Ogrzewanie tylnej szyby
- 12 Wycieraczka tylnej szyby
- 13 Układ ułatwiający parkowanie
- 14 Ogrzewanie, klimatyzacja
- 15 -
- 16 Układ rozpoznawania obciążenia fotela, system Open&Start

### Nr Obwód

- 17 Czujnik deszczu, czujnik jakości powietrza, układ monitorowania ciśnienia w oponach, lusterko wewnętrzne
- 18 Wskaźniki i przyrządy, przełączniki
- 19 -
- 20 Układ CDC
- 21 Ogrzewanie lusterek zewnętrznych
- 22 -
- 23 Szyby sterowane elektrycznie w drzwiach tylnych
- 24 Złącze systemu diagnostycznego
- 25 -
- 26 Lusterka zewnętrzne składane elektrycznie
- 27 Czujnik ultradźwiękowy, autoalarm
- 28 -
- 29 Zapalniczka, przednie gniazdko zasilania

**Nr Obwód**

- 30 Tylne gniazdko zasilania
- 31 –
- 32 –
- 33 System Open&Start
- 34 –
- 35 Tylne gniazdko zasilania
- 36 Złącze przyczepty
- 37 –
- 38 Centralny zamek, styk 30
- 39 Podgrzewanie lewego fotela
- 40 Podgrzewanie prawego fotela
- 41 –
- 42 –
- 43 –
- 44 –

**Narzędzia samochodowe**

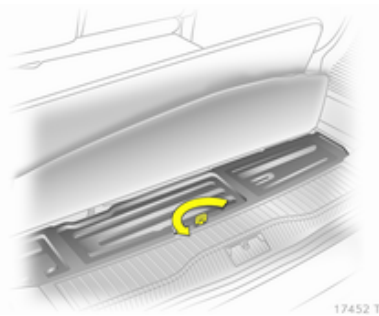

W celu otwarcia osłony podnieść wykładzinę. Podnieść, przekręcić i pociągnąć pierścień.

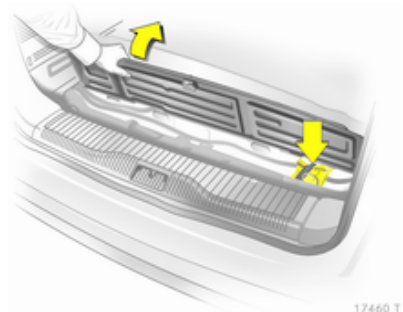

Podnośnik znajduje się wraz z narzędziami samochodowymi w torbie przypiętej gumowym paskiem w schowku w podłodze przestrzeni bagażowej. W celu zamknięcia osłony włożyć zaczepy w jej przedniej krawędzi w wystęcia i zatrasnąć.

## Koła i opony

### Stan opon i obręczy kół

Na krawężniki należy najeżdżać powoli i, w miarę możliwości, pod kątem prostym. Najeżdżanie na ostre krawężniki może doprowadzić do uszkodzenia opon i obręczy kół. Podczas parkowania należy uważać, aby opony nie zostały dociśnięte do krawężnika.

Regularnie sprawdzać stan kół. W przypadku stwierdzenia uszkodzenia lub nadmiernego zużycia opon bądź obręczy kół należy skorzystać z pomocy warsztatu.

### Opony

Jeśli samochód jest wyposażony w układ stabilizacji toru jazdy, dozwolone są wyłącznie opony o rozmiarze 225/45 R 17.

### Opony zimowe

Opony zimowe poprawiają bezpieczeństwo jazdy, gdy temperatura spadnie poniżej 7 °C, dlatego powinno się je zakładać na wszystkie koła.

Opony o rozmiarach 195/65 R 15, 195/60 R 16, 205/55 R 16 oraz 225/45 R 17 mogą być używane jako opony zimowe.

Opony o rozmiarze 205/50 R 17 mogą być używane wyłącznie jako opony zimowe.

Nie wolno stosować opon zimowych o rozmiarach 225/40 R 18<sup>1)</sup>, 225/40 ZR 18 oraz 235/35 R 19.

W wersji Zafira OPC opony zimowe można zakładać wyłącznie na specjalne obręcze kół ze stopów lekkich dopuszczone do użytku przez firmę Opel.

Opony zimowe typu run-flat (RFT) można zakładać wyłącznie na obręcze kół ze stopów lekkich montowane fabrycznie.

Jeśli wymagają tego przepisy obowiązujące w danym kraju, w polu widzenia kierowcy należy przytwierdzić naklejkę informującą o maksymalnej dozwolonej prędkości jazdy dla założonych opon.

### Opony typu run-flat

Opony typu run-flat mają wzmocnione, samonośne ścianki boczne umożliwiające kontynuowanie jazdy, nawet gdy dojdzie do utraty ciśnienia.

Opony te można stosować tylko w pojazdach wyposażonych w układ stabilizacji toru jazdy oraz układ monitorowania ciśnienia w oponach lub układ wykrywania spadku ciśnienia w oponach.

#### Przeostroga

Ciśnienie w oponach należy sprawdzać regularnie, nawet jeśli założone są opony typu run-flat.

<sup>1)</sup> Zafira OPC: Dopuszczalne jako opony zimowe bez łańcuchów.

W zależności od producenta, opony typu run-flat można rozpoznać na podstawie oznaczeń na boku opony. Np.

**ROF** = RunonFlat w przypadku opon firmy Goodyear lub

**SSR** = Self Supporting Runflat Tyre w przypadku opon firmy Continental

Opony typu run-flat (RFT) można zakładać wyłącznie na obręcz kół ze stopów lekkich montowane fabrycznie.

Opon typu run-flat nie należy naprawiać przy użyciu zestawu do naprawy opon.

Opon typu run-flat nie wolno użytkować z ciśnieniem powietrza zapewniającym ekonomiczne spalanie.

Opon typu run-flat nie wolno używać razem z oponami zwykłymi.

Przed podjęciem decyzji o założeniu na obręcz kół zwykłych opon należy zwrócić uwagę na fakt, iż samochód

nie jest wyposażony w koło zapasowe ani zestaw do naprawy opon.

### Kontynuowanie jazdy w przypadku uszkodzenia opony

Spadek ciśnienia w oponie jest sygnalizowany przez układ monitorowania ciśnienia w oponach lub układ wykrywania spadku ciśnienia w oponach.

W przypadku utraty ciśnienia w oponie możliwa jest dalsza jazda:

- z prędkością do 80 km/h
- na dystansie do 80 km

#### Ostrzeżenie

Prowadzenie samochodu będzie utrudnione. Droga hamowania ulegnie wydłużeniu.

Styl jazdy i prędkość należy dostosować do tych ograniczeń.

## Oznakowanie opon

np. **195/65 R 15 91 H**

**195** = Szerokość opony w mm

**65** = Wskaźnik profilu (stosunek wysokości przekroju do szerokości opony w %)

**R** = Konstrukcja opony: radialna

**RF** = Typ: run-flat

**15** = Średnica koła w calach

**91** = Wskaźnik nośności opony, np. wartość 91 odpowiada nośności 618 kg

**H** = Symbol prędkości

Symbol prędkości:

**Q** = do 160 km/h

**S** = do 180 km/h

**T** = do 190 km/h

**H** = do 210 km/h

**V** = do 240 km/h

**W** = do 270 km/h

## Ciśnienie powietrza w oponach

Ciśnienie powietrza w oponach należy sprawdzać przynajmniej co 14 dni oraz zawsze przed wyruszeniem w dłuższą podróż. Opony muszą być zimne. Nie należy zapomnieć o sprawdzeniu ciśnienia w kole zapasowym. Dotyczy to także wersji samochodu z układem monitorowania ciśnienia w oponach.

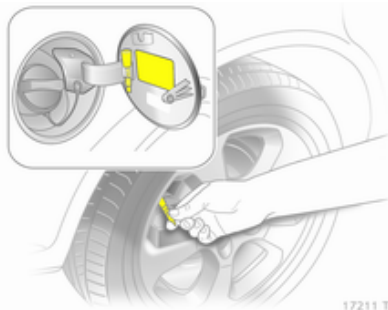

Odkręcić kapturki zaworów za pomocą klucza znajdującego się za kłapką wlewu paliwa.

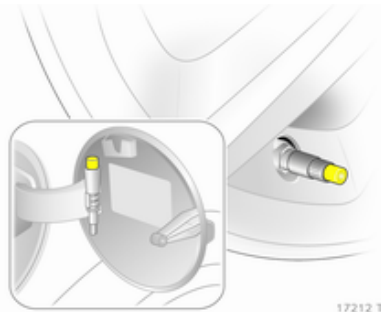

Jeśli samochód jest wyposażony w układ monitorowania ciśnienia w oponach, na zawór należy nakręcić element pośredniczący.

Ciśnienie powietrza w oponach ↗ 235. Zalecane wartości ciśnienia można także znaleźć na naklejce pod kłapką wlewu paliwa.

Wartości ciśnienia dotyczą opon nierozgrzanych. Są one takie same dla opon letnich i zimowych.

Ciśnienie powietrza w kole zapasowym zawsze powinno odpowiadać pełnemu obciążeniu samochodu.

Ciśnienie powietrza zapewniające ekonomiczne spalanie pozwala maksymalnie obniżyć zużycie paliwa. Zabronione jest napełnianie w ten sposób opon typu run-flat.

Niewłaściwe ciśnienie w ogumieniu wpływa negatywnie na bezpieczeństwo, zachowanie się samochodu na drodze, komfort jazdy oraz zużycie paliwa i opon.

### **⚠ Ostrzeżenie**

Zbyt niskie ciśnienie może prowadzić do nadmiernego nagrzewania się opony i jej wewnętrznego uszkodzenia skutkującego odklejeniem się bieżnika lub nawet rozerwaniem opony przy dużych prędkościach jazdy.

## Układ monitorowania ciśnienia w oponach

Układ monitorowania ciśnienia w oponach stale kontroluje ciśnienie powietrza we wszystkich czterech kołach po przekroczeniu określonej prędkości jazdy.

Aby układ działał prawidłowo, wszystkie koła muszą być wyposażone w czujnik ciśnienia, a ciśnienie we wszystkich oponach musi być zgodne z zaleceniami. W przeciwnym razie ciśnienie w oponach będzie monitorowane przez układ wykrywania spadku ciśnienia w oponach ⇨ 201.

Bieżące wartości ciśnienia są widoczne na wyświetlaczu informacyjnym (Info-Display) ⇨ 120.

Komunikaty pokazywane na wyświetlaczu – ciśnienie powietrza w oponach ⇨ 114.

Lampka kontrolna (⚠) ⇨ 101.

W przypadku założenia całego kompletu kół bez czujników ciśnienia (np. czterech opon zimowych) nie jest wyświetlany żaden komunikat

ostrzegawczy, a układ monitorowania ciśnienia w oponach jest wyłączony. Odpowiednie czujniki można zamontować w warsztacie.

Zastosowanie dostępnego w handlu szczeliwa wypełniającego przebitą oponę może wpłynąć negatywnie na funkcjonowanie układu. Zaleca się stosowanie rozwiązań dopuszczonych przez producenta.

Sygnaly emitowane przez zewnętrzne urządzenia radiowe o dużej mocy mogą zakłócać pracę układu monitorowania ciśnienia w oponach.

## Inicjalizacja układu



Po wymianie któregoś z kół lub którejś z opon samochodu konieczne jest przeprowadzenie inicjalizacji układu. W tym celu napełnić opony powietrzem tak, aby uzyskać zalecaną wartość ciśnienia, a potem włączyć zapłon i wcisnąć na około 4 sekundy przycisk **DDS**. Spowoduje to trzykrotne mignięcie lampki kontrolnej (⚠).

## Układ wykrywania spadku ciśnienia w oponach

Układ wykrywania spadku ciśnienia w oponach stale kontroluje prędkość obracania się wszystkich czterech kół.

W razie spadku ciśnienia w którejkolwiek z opon, zapala się czerwona lampka kontrolna (↓). Należy wtedy natychmiast zatrzymać samochód i sprawdzić ciśnienie w oponach.

Lampka kontrolna (↓) ⇨ 101.

## Inicjalizacja układu

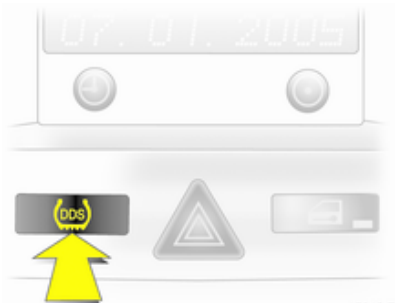

Po wymianie któregoś z kół samochodu lub skorygowaniu wartości ciśnienia powietrza w oponach konieczne jest przeprowadzenie inicjalizacji układu: W tym celu włączyć zapłon i wcisnąć na około 4 sekundy przycisk **DDS**. Spowoduje to trzykrotne mignięcie lampki kontrolnej (↓).

## Głębokość bieżnika

Głębokość bieżnika należy sprawdzać regularnie.

Ze względów bezpieczeństwa opony powinny zostać wymienione na nowe, gdy głębokość bieżnika zmniejszy się do 2–3 mm (4 mm w przypadku opon zimowych).



Dopuszczalna przez przepisy minimalna głębokość bieżnika (1,6 mm) zostaje osiągnięta, gdy widoczny jest jeden ze wskaźników zużycia opony (TWI). Ich umiejscowienie wskazują strzałki na boku opony.

Jeśli opony przednie zużywają się bardziej niż tylne, należy je co pewien czas zamienić miejscami.

Opony starzeją się nawet gdy nie są używane. Dlatego zaleca się wymieniać je co 6 lat.

## Zmiana rozmiaru opony i koła

Jeśli na obręcze kół zostaną założone opony o rozmiarze innym niż w przypadku opon montowanych fabrycznie, może zajść konieczność przeprogramowania prędkościomierza elektronicznego i dokonania kilku innych modyfikacji samochodu.

Po założeniu opon o innym rozmiarze należy także zastąpić naklejkę zawierającą wartości ciśnienia odpowiednią inną nalepką.

### ⚠ Ostrzeżenie

Zamontowanie nieodpowiednich opon i obręczy kół może być przyczyną wypadku, jak również unieważnienia homologacji typu pojazdu.

## Oslony ozdobne

Należy używać osłon ozdobnych i opon dopuszczonych do użytku przez producenta i spełniających

wszystkie wymagania dotyczące konkretnej kombinacji obręczy kół i opon.

W przypadku używania osłon ozdobnych i opon niezatwierdzonych przez producenta, opony nie mogą mieć pogrubionych krawędzi ochronnych.

Oslony ozdobne kół nie mogą pogarszać skuteczności chłodzenia hamulców.

Przed założeniem łańcuchów na koła należy zdjąć osłony ozdobne.

### ⚠ Ostrzeżenie

Używanie nieodpowiednich osłon ozdobnych i opon może prowadzić do nagłego spadku ciśnienia w oponie i wypadku.

## Łańcuchy na koła

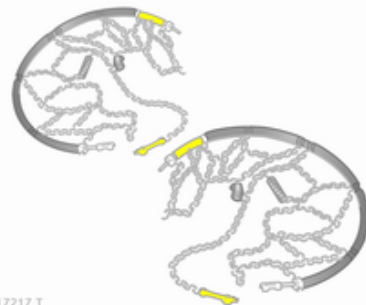

17217 T

Łańcuchy można zakładać tylko na koła przednie.

Dopuszczalne jest stosowanie łańcuchów o drobnych ogniwach, które łącznie z zamknięciem nie odstają więcej niż 10 mm ponad bieżnik i po bokach opony, od strony wewnętrznej.

### ⚠ Ostrzeżenie

Uszkodzenie łańcuchów może doprowadzić do rozerwania opony.

Łańcuchy wolno zakładać na koła z oponami o rozmiarach 195/65 R 15, 195/60 R 16, 205/55 R 16, 205/50 R 17 oraz 225/45 R 17.

Łańcuchów nie wolno zakładać na koła z oponami o rozmiarach 225/40 R 18, 225/40 ZR 18 oraz 235/35 R 19.

Zabronione jest zakładanie łańcuchów na dojazdowe koło zapasowe.

## Zestaw do naprawy opon

Drobne uszkodzenia bieżnika opony można naprawić za pomocą zestawu do naprawy opon.

Nie usuwać ciał obcych z opon.

Przy użyciu zestawu do naprawy opon nie można naprawiać uszkodzeń o wielkości powyżej 4 mm ani uszkodzeń znajdujących się w pobliżu obręczy koła.

### ⚠ Ostrzeżenie

Nie przekraczać prędkości 80 km/h.

Nie używać naprawionej opony przez dłuższy czas.

Sterowność i właściwości jezdne samochodu mogą ulec pogorszeniu.

Postępowanie w przypadku przebicia opony:

Zaciągnąć hamulec postojowy i wybrać 1. lub wsteczny bieg albo ustawić dźwignię zmiany biegów w położeniu **P**.

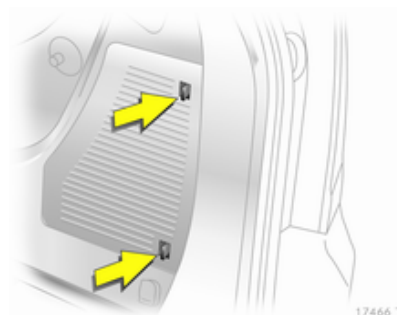

Zestaw do naprawy opon znajduje się w schowku w przestrzeni bagażowej.

W celu zdjęcia osłony odblokować zaczepy, przesuwając je w przód.

1. Wyjąć ze schowka pojemnik ze szczeliwem i wspornik z węzłem.



17252 T

2. Odlączyć wąż od wspornika i przykręcić do pojemnika ze szczeliwem.

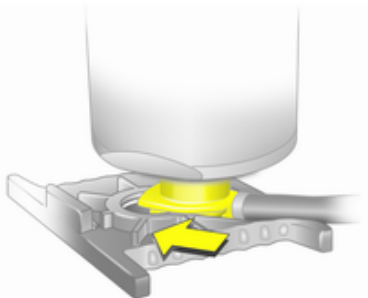

17468 T

3. Umieścić pojemnik ze szczeliwem na wsporniku. Uważać, aby pojemnik się nie przewrócił.

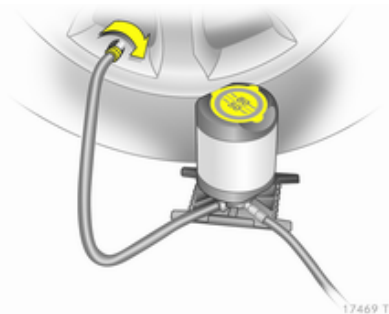

17469 T

4. Odkręcić z uszkodzonej opony kapturek ochronny zaworu.  
5. Nakręcić na zawór końcówkę węża gumowego do pompowania opony.

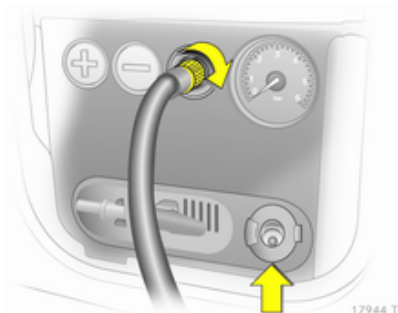

17944 T

6. Przykręcić wąż do końcówki sprężarki.  
7. Otworzyć osłonę złączy elektrycznych po lewej stronie i wyciągnąć wtyk.

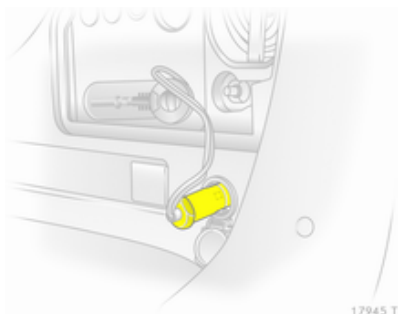

17945 T

8. Otworzyć tylne gniazdko zasilające i podłączyć do niego wtyczkę zestawu do naprawy opon.

W celu uniknięcia rozładowania akumulatora, zaleca się utrzymywać pracę silnika.

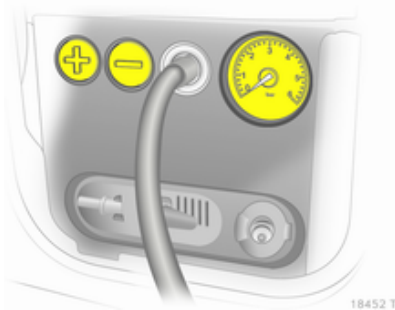

9. Włączyć sprężarkę, naciskając przycisk **+**. Opona zostanie wypełniona szczeliwem.
10. W trakcie opróżniania pojemnika ze szczeliwem (ok. 30 sekund) manometr sprężarki może pokazywać ciśnienie do 6 barów. Następnie ciśnienie zacznie opadać.

11. Po wtlóczeniu całości szczeliwa do opony rozpocznie się jej pompowanie.
12. Właściwe ciśnienie w oponie powinno zostać osiągnięte w ciągu 10 minut. Ciśnienie powietrza w oponach  $\rightarrow$  235. Po osiągnięciu właściwego ciśnienia ponownie nacisnąć przycisk **+**, aby wyłączyć sprężarkę.

Jeśli zalecane ciśnienie nie zostanie osiągnięte w ciągu 10 minut, odłączyć zestaw do naprawy opon. Przenieść samochód o jeden obrót koła. Ponownie podłączyć zestaw do naprawy opon i kontynuować pompowanie przez 10 minut. Jeśli nadal nie można osiągnąć zalecanej wartości ciśnienia, uszkodzenie opony jest zbyt poważne. Należy skorzystać z pomocy warsztatu.

Jeśli ciśnienie jest zbyt wysokie, należy je zmniejszyć za pomocą przycisku **-**.

Sprężarka nie powinna pracować przez czas dłuższy niż 10 minut.

13. Odłączyć wtyczkę od gniazdka zasilającego, umieścić ją w schowku na wtyczkę i odłączyć zestaw do naprawy opon. Wcisnąć zaczep na uchwycie w celu wyjęcia z niego pojemnika ze szczeliwem. Nakręcić końcówkę węża sprężarki na wylot pojemnika ze szczeliwem. Zapobiegnie to wypływowi szczeliwa. Schować zestaw do naprawy opon w przestrzeni bagażowej.
14. Za pomocą szmatki wytrzeć nadmiar szczeliwa.
15. Z pojemnika ze szczeliwem zdjąć naklejkę z oznaczeniem prędkości maksymalnej i przykleić ją w polu widzenia kierowcy.
16. Natychmiast ruszyć z miejsca, aby szczeliwo zostało równomiernie rozprowadzone w oponie. Po przejechaniu ok. 10 km (nie później niż po 10 minutach) zatrzymać się i sprawdzić ciśnienie w oponie. W tym celu nakręcić końcówkę

węża sprężarki bezpośrednio na zawór opony i sprężarki.

Jeśli ciśnienie w oponie przekracza 1,3 bara, należy dopompować koło, aby uzyskać właściwą wartość ciśnienia. Procedurę należy powtarzać aż do stwierdzenia braku ubytków ciśnienia.

Jeśli ciśnienie spadło poniżej 1,3 bara, zaprzestać jazdy. Należy skorzystać z pomocy warsztatu.

17. Schować zestaw do naprawy opon w przestrzeni bagażowej.

### Uwaga

Ponieważ przy korzystaniu z naprawionej opony znacznie pogarszają się właściwości jezdne, należy ją jak najszybciej wymienić.

Jeśli sprężarka będzie wydawać nienaturalne odgłosy lub nagrzej się do wysokiej temperatury, należy ją wyłączyć na co najmniej 30 minut.

Przy ciśnieniu 7 barów otwiera się wbudowany zawór bezpieczeństwa.

Uwaga na datę przydatności zestawu do użycia. Po tej dacie możliwości naprawcze zestawu nie są gwarantowane. Zwracać uwagę na informacje dotyczące przechowywania znajdujące się na pojemniku ze szczeliwem.

Zużyty pojemnik ze szczeliwem należy wymienić. Przy utylizacji pojemnika należy przestrzegać obowiązujących przepisów.

Sprężarki i szczeliwa można używać w temperaturach powyżej ok. -30 °C.

Dołączone adaptory mogą być używane do pompowania innych przedmiotów, np. piłek, materacy, łódek itp. Znajdują się pod sprężarką. Aby wyjąć adapter, wkręcić przewód elastyczny powietrza od sprężarki i pociągnąć.

## Zmiana koła

W zależności od wersji zamiast w koło zapasowe samochód może być wyposażony w zestaw do naprawy opon ⇨ 203.

Przed przystąpieniem do zmiany koła należy poczynić następujące przygotowania i zapoznać się z poniższymi wskazówkami:

- Zaparkować samochód na płaskim, twardym i suchym podłożu. Koła przednie ustawić tak jak do jazdy na wprost.
- Zaciągnąć hamulec postojowy i wybrać 1. lub wsteczny bieg albo ustawić dźwignię zmiany biegów w położeniu P.
- Wyjąć koło zapasowe ⇨ 208.
- Nie zmieniać jednocześnie więcej niż jednego koła.

- Podnośnik stosować tylko do wymiany kół.
- Jeśli podłoże jest miękkie, pod podnośnik podłożyć sztywną podkładkę o grubości do 1 cm lub 0,4 cala.
- W samochodzie wspartym na podnośniku nie może być jakichkolwiek osób ani zwierząt.
- Nigdy nie wolno kłaść się pod uniesionym samochodem.
- Nie uruchamiać silnika w samochodzie wspartym na podnośniku.
- Przed wkręceniem śrub kół należy je wyczyścić i pokryć ich węższą część cienką warstwą powszechnie dostępnego smaru.

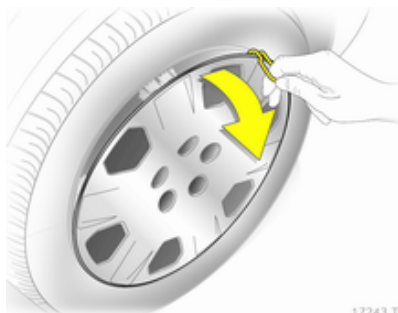

17243 T

1. Zdjąć osłonę ozdobną koła przy użyciu narzędzia specjalnego. Narzędzia samochodowe ⇨ 196.

W przypadku kół z osłonami ozdobnymi, przez które widać śruby: osłony nie trzeba zdejmować. Nie należy zdejmować pierścieni ustalających ze śrub koła.

Obręcze kół ze stopów metali lekkich: Podważyć śrubokrętem i zdjąć kapturki śrub koła. Zabezpieczyć obręcz koła, umieszczając pomiędzy nią a śrubokrętem kawałek miękkiej tkaniny.

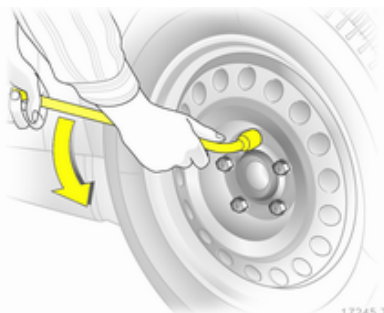

17245 T

2. Precyzyjnie zamocować klucz kolejno do każdej śruby i poluzować ją o pół obrotu.

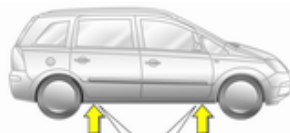

17465 T

3. Upewnić się, że podnośnik znajduje się w jednym z prawidłowych punktów podparcia.

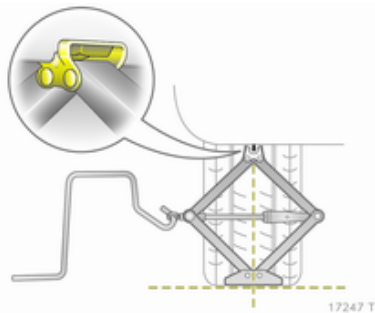

4. Ustawić podnośnik na wymaganą wysokość. Umieścić go bezpośrednio pod punktem przyłożenia podnośnika w taki sposób, aby nie mógł się przesunąć.

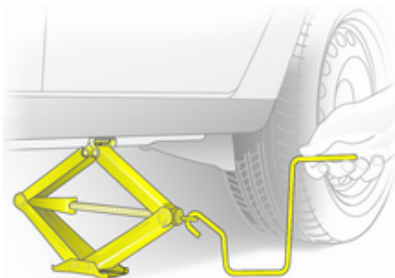

Podłączyć korbkę do prawidłowo ustawionego podnośnika i obracać korbką, aż koło uniesie się z podłoża.

5. Wykręcić śruby koła.
6. Zmienić koło.
7. Wkręcić śruby koła.
8. Opuścić samochód.
9. Precyzyjnie zamocować klucz kolejno do każdej śruby i dokręcić ją. Śruby należy dokręcać na krzyż. Moment dokręcania wynosi 110 Nm.
10. Przed założeniem osłony ozdobnej, wyrównać otwór na zawór z zaworem opony.

Założyć kapturki śrub koła.

11. Schować wymontowane koło  
 ⇨ 203 i narzędzia samochodowe  
 ⇨ 196.
12. Jak najszybciej skontrolować ciśnienie powietrza w oponie zamocowanego koła, a także moment dokręcania śrub koła.

Uszkodzoną oponę należy wymienić na nową lub naprawić.

## Koło zapasowe

Koło zapasowe można sklasyfikować jako dojazdowe koło zapasowe w zależności od stosunku rozmiaru koła do innych zamocowanych kół oraz obowiązujących przepisów.

Obręcz koła zapasowego jest wykonana ze stali.

Korzystanie z koła zapasowego, które jest mniejsze od pozostałych kół, lub wraz z kołami wyposażonymi w opony zimowe, niekorzystnie wpływa na właściwości jezdne samochodu. Po naprawieniu opony należy niezwłocznie zamontować koło standardowe.



17461 T

Koło zapasowe jest przechowywane pod podłogą przestrzeni bagażowej.

1. Otworzyć schowek w przestrzeni bagażowej ⇨ 196.
2. Za pomocą klucza do kół odkręcić całkowicie śrubę z łbem sześciokątnym w przestrzeni bagażowej.
3. Unieść osłonę koła zapasowego.
4. Zwolnić zaczep i opuścić na dół koło zapasowe.

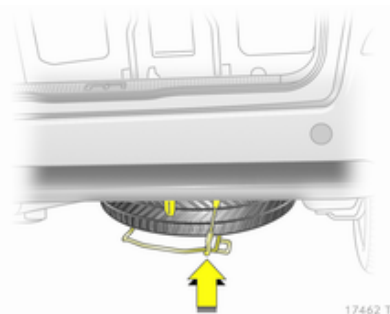

17462 T

5. Odczepić linkę zabezpieczającą.
6. Całkowicie opuścić uchwyt i wyjąć koło zapasowe.
7. Zmienić koło.
8. Umieścić wymienione koło w uchwycie koła zapasowego zewnętrzną częścią skierowaną ku górze. W ten sposób można zamocować wyłącznie koła o rozmiarze do 16 cali.

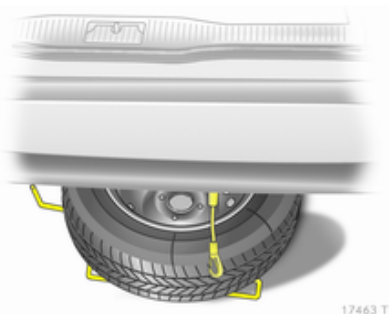

17463 T

9. Unieść osłonę koła zapasowego i zaczepić linkę zabezpieczającą.
10. Podnieść osłonę koła zapasowego, aż zablokuje się w zaczepie. Strona otwarta zaczepu powinna być ustawiona w kierunku jazdy.

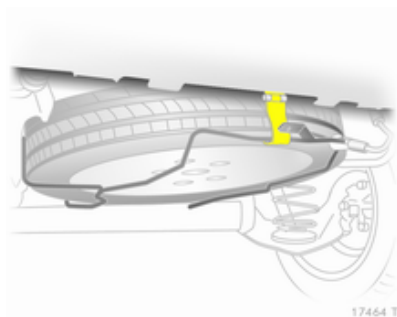

11. Za pomocą klucza do kół wkręcić śrubę z łbem sześciokątnym w przestrzeń bagażową (śrubę należy obracać w prawo).
12. Zamknąć i zablokować osłonę schowka.

### Dojazdowe koło zapasowe

Założenie dojazdowego koła zapasowego może zmienić właściwości jezdne samochodu. Po naprawieniu opony należy niezwłocznie zamontować koło standardowe.

Założyć można tylko jedno dojazdowe koło zapasowe. Nie przekraczać prędkości 80 km/h. Przed dojechaniem do zakrętu należy zwolnić. Dojazdowe koło zapasowe należy jak najszybciej zastąpić kołem standardowym.

Korzystanie z dojazdowego koła zapasowego na tylnej osi jest niedozwolone podczas holowania innego pojazdu. W związku z tym dojazdowe koło zapasowe należy zamontować na przedniej osi, a na tylnej osi zamontować koło z oponą pełnowymiarową.

Łańcuchy na koła ⇨ 202.

### Opony o bieżniku kierunkowym

Opony o bieżniku kierunkowym należy zakładać w taki sposób, aby kierunek ich toczenia był zgodny z kierunkiem wskazywanym przez symbol (np. strzałkę) znajdujący się na boku opony.

W przypadku opon założonych niezgodnie ze wskazanym kierunkiem toczenia należy zastosować się do następujących wytycznych:

- Właściwości jezdne samochodu mogą być pogorszone. Po naprawieniu opony należy niezwłocznie zamontować koło standardowe.
- Szczególną ostrożność zachować podczas jazdy po mokrych lub zaśnieżonych nawierzchniach dróg.

## Uruchamianie silnika przy użyciu przewodów rozruchowych

Nie uruchamiać silnika przy użyciu urządzeń do rozruchu awaryjnego.

W razie rozładowania akumulatora silnik można uruchomić za pomocą przewodów rozruchowych i akumulatora innego samochodu.

### ⚠ Ostrzeżenie

Zachować szczególną uwagę podczas uruchamiania przy wykorzystaniu przewodów rozruchowych. Wszelkie odstępstwa od poniższych instrukcji mogą prowadzić do obrażeń ciała i szkód spowodowanych eksplozją akumulatora lub uszkodzeniem układów elektrycznych obu pojazdów.

### ⚠ Ostrzeżenie

Unikać jego styczności z oczami, skórą, tkaninami i powierzchniami lakierowanymi. Elektrolit akumulatorowy zawiera kwas siarkowy, który przy bezpośrednim kontakcie może powodować oparzenia skóry oraz korozję elementów samochodu.

- Nie zbliżać się do akumulatora z otwartym ogniem lub źródłem iskier.
- Przy spadku temperatury zewnętrznej poniżej 0 °C rozładowany akumulator może zamarznąć. Przed podłączeniem przewodów rozruchowych rozmrozić akumulator.
- Podczas pracy z akumulatorem zakładać okulary i odzież ochronną.
- Akumulator wspomagający musi mieć takie samo napięcie zasilania (12 V) jak akumulator używany w samochodzie. Jego pojemność

(wrażona w Ah) nie może być dużo mniejsza od pojemności akumulatora rozładowanego.

- Należy korzystać z przewodów rozruchowych z izolowanymi zaciskami, o średnicy co najmniej 16 mm<sup>2</sup> (25 mm<sup>2</sup> w przypadku silników wysokoprężnych).
- Nie odłączać rozładowanego akumulatora od samochodowej instalacji elektrycznej.
- Wyłączyć wszystkie zbędne odbiorniki prądu.
- Nie pochylać się nad akumulatorem w trakcie rozruchu.
- Nie dopuszczać do zetknięcia się zacisków przewodów rozruchowych.
- Podczas uruchamiania silnika przy użyciu przewodów rozruchowych samochodu nie powinny się stykać.
- Zaciągnąć hamulec postojowy, skrzynię biegów ustawić w położeniu neutralnym, automatyczną skrzynię biegów przestawić w położenie **P**.

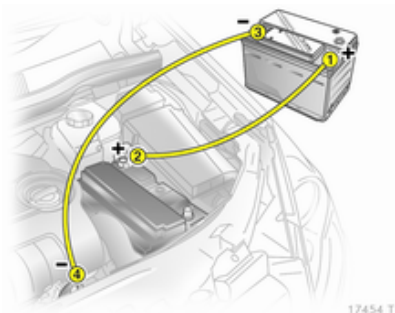

Kolejność podłączania przewodów:

1. Podłączyć jeden koniec czerwonego przewodu do bieguna dodatniego akumulatora wspomagającego.
2. Drugi koniec tego przewodu podłączyć do bieguna dodatniego rozładowanego akumulatora.
3. Podłączyć jeden koniec czarnego przewodu do bieguna ujemnego akumulatora wspomagającego.
4. Drugi koniec tego przewodu podłączyć do punktu styku z masą samochodu, np. do kadłuba silnika lub do połączenia śrubowego któregoś z elementów

zawieszenia silnika. Miejsce podłączenia powinno znajdować się jak najdalej od rozładowanego akumulatora, co najmniej 60 cm.

Poprowadzić przewody w taki sposób, aby nie zaczepiły się przypadkowo o ruchome elementy silnika.

Uruchamianie silnika:

1. Uruchomić silnik samochodu z akumulatorem wspomagającym.
2. Po 5 minutach uruchomić silnik drugiego samochodu. Próby uruchomienia powinny być wykonywane w 1-minutowych odstępach i trwać nie dłużej niż 15 sekund.
3. Po uruchomieniu silniki obu samochodów powinny przez ok. 3 minuty pracować na biegu jałowym. W tym czasie przewody powinny pozostać podłączone.

4. W uruchamianym awaryjnie samochodzie włączyć dowolne urządzenie elektryczne (np. reflektory lub ogrzewanie szyby tylnej).
5. Przewody odłączać dokładnie w odwrotnej kolejności.

## Holowanie

### Holowanie awaryjne



17455 T

Wersje z listwą maskującą: podważyć listwę od dołu, po czym przesunąć ją na bok i wyjąć.

Wersje z zaślepką: Podważyć zaślepkę od dołu i wyjąć ją, ciągnąc w dół.

Ucho holownicze znajduje się w skrzynce z narzędziami samochodowymi ↪ 196.

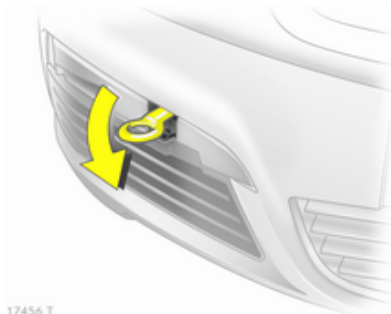

17456 T

Wkręcić ucho holownicze, obracając je do oporu, i ustawić w położeniu poziomym.

Zaczepić linkę holowniczą lub hol sztywny, co jest preferowanym rozwiązaniem.

Ucho holownicze można wykorzystywać wyłącznie do holowania, a nie wyciągania pojazdu.

Włączyć zapłon, aby odblokować kierownicę i umożliwić działanie świateł hamowania, sygnału dźwiękowego i wycieraczek.

System Open&Start ↪ 31.

Ustawić dźwignię zmiany biegów w położeniu neutralnym.

Włączyć światła awaryjne w obu pojazdach.

### Przeostroga

Ruszać powoli, unikając szarpnięć. Przeciążenie holu może doprowadzić do uszkodzenia obydwóch samochodów.

Gdy silnik jest wyłączony, hamowanie oraz obracanie kierownicą wymagają użycia znacznie większej siły.

Włączyć recyrkulację powietrza i zamknąć szyby, aby do wnętrza pojazdu nie dostawały się spaliny pojazdu holującego.

Samochody wyposażone w przekładnię automatyczną należy holować zwrócone przodem do kierunku jazdy, nie przekraczając prędkości 80 km/h i dystansu 100 km. W innym przypadku lub

w razie uszkodzenia przekładni przednia oś samochodu musi być podniesiona.

Należy skorzystać z pomocy warsztatu.

Manualno-automatyczna skrzynia biegów ↪ 153.

Po zakończeniu holowania wykręcić ucho holownicze i założyć zaślepkę.

## Holowanie innego pojazdu

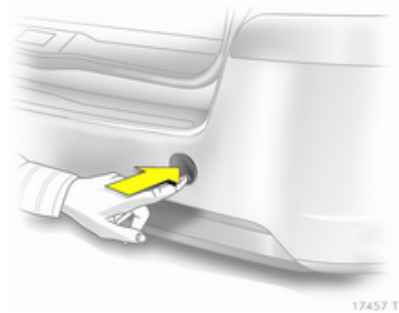

Podważyć zaślepkę od dołu i wyjąć ją, ciągnąc w dół.

Ucho holownicze znajduje się w skrzynce z narzędziami samochodowymi ↪ 196.

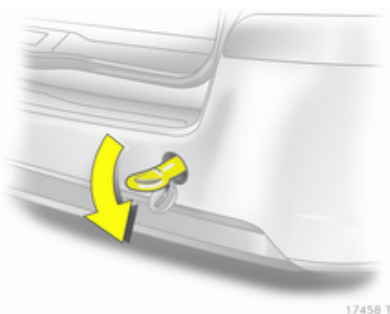

Wkręcić ucho holownicze, obracając je do oporu, i ustawić w położeniu poziomym.

Do holowania samochodu nie wolno wykorzystywać ucha mocującego, znajdującego się z tyłu samochodu, od spodu.

Zacześć o ucho holownicze linę holowniczą lub hol sztywny, co jest preferowanym rozwiązaniem.

Ucho holownicze można wykorzystywać wyłącznie do holowania, a nie wyciągania pojazdu.

### Przeostroga

Ruszać powoli, unikając szarpnięć. Przeciążenie holu może doprowadzić do uszkodzenia obydwóch samochodów.

Po zakończeniu holowania wykręcić ucho holownicze i założyć zaślepkę.

## Pielęgnacja wizualna

### Pielęgnacja nadwozia

#### Zamki

Zamki są fabrycznie zakonserwowane wysokogatunkowym środkiem smarnym. Środka rozmrażającego używać tylko w nagłych przypadkach, ponieważ usuwa on smar i negatywnie wpływa na działanie zamków. Po użyciu środka rozmrażającego nasmarować zamki w warsztacie.

#### Mycie

Lakier nadwozia jest narażony na działanie różnych czynników zewnętrznych. Z tego względu nadwozie samochodu należy regularnie myć i woskować. W przypadku korzystania z myjni automatycznej zaleca się wybranie programu mycia z woskowaniem. Ptasie odchody, martwe owady, ślady żywicy, pyłek kwiatowy i podobne zabrudzenia zmywać możliwie

szybko, gdyż ich skład chemiczny może powodować uszkodzenie lakieru.

W przypadku korzystania z myjni samochodowej należy postępować zgodnie z instrukcjami jej producenta. Wyłączyć wycieraczki przedniej i tylnej szyby. Zdjąć antenę i zewnętrzne elementy wyposażenia, takie jak bagażniki dachowe itp.

W przypadku ręcznego mycia samochodu pamiętać o dokładnym wypłukaniu wnętrza kół.

Oczyścić obrzeża oraz zagięcia otwartych drzwi, pokrywy komory silnika i klapy tylnej, a także osłonięte nimi fragmenty karoserii.

Zlecić warsztatowi nasmarowanie zawiasów wszystkich drzwi.

Komory silnika nie należy czyścić przy użyciu agregatu wysokociśnieniowego ani myjki wysokociśnieniowej.

Po umyciu dokładnie spłukać i wytrzeć nadwozie czystą, często opłukiwaną irchą. Do czyszczenia szyb używać innego kawałka irchy,

gdyż pozostałości środków konserwujących przeniesione na szyby mogą doprowadzić do pogorszenia widoczności.

Plam ze smoly nie wolno usuwać jakimikolwiek twardymi przedmiotami. Zaleca się użyć specjalnego środka w aerozolu.

#### Światła zewnętrzne

Klosze lamp i reflektorów są wykonane z tworzywa sztucznego. Do mycia lamp nie używać substancji żrących, ściernych, szorstkich ściereczek ani skrobaczek do szyb. Unikać czyszczenia ich na sucho.

#### Polerowanie i woskowanie

Nadwozie samochodu wymaga regularnego woskowania. Woskowanie lakieru jest konieczne zwłaszcza, gdy spływająca po nim woda nie tworzy drobnych kropelek. W przeciwnym razie dojdzie do wyschnięcia lakieru.

Polerowanie jest konieczne, tylko jeśli do lakieru przywarły substancje stałe lub nastąpiło jego zmatowienie i utrata połysku.

Pasta polerska z silikonem tworzy dodatkową warstwę ochronną, co eliminuje konieczność woskowania.

Nie należy woskować ani polerować plastikowych elementów nadwozia.

### **Szyby i pióra wycieraczek**

Używać miękkiej, niestrzępiącej się ściereczki lub kawałka irchy nawilżonego specjalnym środkiem do mycia szyb i środkiem do usuwania owadów.

Podczas czyszczenia ogrzewanej szyby tylnej uważać, aby nie uszkodzić nadrukowanego na niej uzwojenia grzejnego.

Do ręcznego usuwania lodu z szyb najlepiej nadają się dostępne w handlu skrobaczki o ostrej krawędzi. Skrobaczkę należy mocno dociskać do szyby, aby nie dostawały się pod nią żadne zabrudzenia, mogące porysować szybę.

Jeśli podczas pracy wycieraczek na szybie pojawiają się smugi, przetrzeć pióra miękką szmatką zwilżoną środkiem do mycia szyb.

### **Szyberdach**

Do czyszczenia nie używać rozpuszczalników ani materiałów ściernych, paliw, środków żrących (np. środków do czyszczenia lakieru, roztworów zawierających aceton itp.), substancji kwasowych lub silnie zasadowych albo środków do szorowania. Na środkową część szyberdachu nie nanosić wosku ani środków do polerowania.

### **Koła i opony**

Nie używać myjki wysokociśnieniowej.

Do czyszczenia obręczy kół użyć odpowiedniego środka o odczynie neutralnym.

Obręcze kół są lakierowane i można je konserwować tymi samymi środkami, co nadwozie.

### **Uszkodzenia lakieru**

Drobne uszkodzenia lakieru należy usuwać za pomocą lakieru zaprawkowego, zanim utworzą się ogniska korozji. Naprawę poważniejszych uszkodzeń lakieru i usunięcie korozji należy zlecić warsztatowi.

### **Podwozie**

Niektóre elementy podwozia są fabrycznie zabezpieczone warstwą PCW, a inne – trwałą powłoką woskową.

Po umyciu podwozia sprawdzić stan woskowej powłoki ochronnej. W razie potrzeby nanieść nową warstwę wosku.

Masy bitumiczno-kauczukowe mogą uszkodzić powłokę ochronną z PCW. Dlatego przeprowadzenie konserwacji podwozia zaleca się powierzyć warsztatowi.

Przed nastaniem sezonu zimowego i po jego zakończeniu należy oczyścić podwozie i zlecić sprawdzenie stanu woskowej powłoki ochronnej.

## Komora silnika

Powierzchnie w komorze silnika pokryte lakierem takiego samego koloru jak nadwozie należy pielęgnować w taki sam sposób jak inne powierzchnie lakierowane.

Zaleca się umycie i zakonserwowanie woskiem komory silnika przed nadejściem okresu zimowego oraz po jego zakończeniu. Przed umyciem silnika przykryć folią plastikową alternator i zbiornik płynu hamulcowego.

Podczas mycia silnika przy użyciu agregatu wysokociśnieniowego nie należy kierować strumienia pary bezpośrednio na elementy układu ABS, klimatyzacji ani paski napędowe i współpracujące z nimi części.

Po umyciu silnika należy zlecić warsztatowi zabezpieczenie woskiem wszystkich podzespołów w komorze silnika.

Nie używać myjki wysokociśnieniowej.

## Układ zasilania gazem ziemnym

Podczas mycia nie należy kierować strumienia pary ani myjki wysokociśnieniowej na elementy instalacji gazowej. W szczególności należy chronić zbiornik gazu i zawory ciśnieniowe w podwoziu oraz przegrodę w komorze silnika.

Tych części nie należy czyścić środkami chemicznymi ani konserwującymi.

Czyszczenie części instalacji gazowej należy zlecić warsztatowi autoryzowanemu w zakresie przeprowadzania przeglądów pojazdów napędzanych gazem CNG.

## Hak holowniczy

Haka holowniczego nie należy czyścić przy użyciu agregatu wysokociśnieniowego ani myjki wysokociśnieniowej.

## Pielęgnacja wnętrza kabiny

### Wnętrze samochodu i tapicerka

Wnętrze samochodu, łącznie z przednią częścią deski rozdzielczej i elementami jej poszycia, należy czyścić suchą ściereczką lub specjalnym środkiem do czyszczenia wnętrza.

Tapicerkę skórzaną czyścić z użyciem czystej wody i miękkiej ściereczki. W przypadku silnego zabrudzenia użyć środka do czyszczenia skóry.

Deska rozdzielcza powinna być czyszczona tylko miękką, wilgotną ściereczką.

Tapicerkę z tkaniny najlepiej czyścić odkurzaczem i szczotką. Plamy należy usuwać za pomocą środka do czyszczenia tapicerki.

Do czyszczenia pasów bezpieczeństwa należy użyć letniej wody lub środka do czyszczenia wnętrza.

**Przeestroga**

Niezapięte rzepy w ubraniu mogą spowodować uszkodzenie tapicerki foteli.

**Elementy z tworzywa sztucznego i gumy**

Do czyszczenia elementów z tworzywa sztucznego i gumy można użyć środków do czyszczenia nadwozia. W razie potrzeby użyć środka do czyszczenia wnętrza. Zabronione jest używanie jakichkolwiek innych substancji czyszczących, a zwłaszcza rozpuszczalników lub benzyny. Nie używać myjki wysokociśnieniowej.

## Serwisowanie samochodu

Informacje ogólne .....	219
Zalecane płyny, środki smarne i części .....	221

## Informacje ogólne

### Informacje dotyczące czynności serwisowych

W celu zapewnienia ekonomicznej i bezpiecznej eksploatacji, a także utrzymania jak najdłużej wysokiej wartości samochodu, wszelkie czynności związane z jego obsługą techniczną muszą być wykonywane w terminach określonych przez producenta.

Szczegółowy, aktualny harmonogram przeglądów serwisowych pojazdu jest dostępny w warsztacie.

### Częstotliwość przeglądów serwisowych w Europie

Przeгляд pojazdu jest wymagany co 30 000 km lub raz w roku (w zależności od tego, co nastąpi wcześniej).

Europejski harmonogram obowiązuje w następujących krajach:

Andora, Austria, Belgia, Bośnia i Hercegowina, Bułgaria, Chorwacja, Cypr, Czechy, Dania, Estonia, Finlandia, Francja, Niemcy, Grecja, Grenlandia, Węgry, Islandia, Irlandia, Włochy, Łotwa, Litwa, Luksemburg, Macedonia, Malta, Czarnogóra, Holandia, Norwegia, Polska, Portugalia, Rumunia, Serbia, Słowacja, Słowenia, Hiszpania, Szwecja, Szwajcaria, Wielka Brytania.

### Częstotliwość przeglądów serwisowych poza Europą

Przeгляд pojazdu jest wymagany co 15 000 km lub raz w roku (w zależności od tego, co nastąpi wcześniej).

Ten harmonogram obowiązuje w krajach niewymienionych na liście krajów objętych europejskim harmonogramem przeglądów serwisowych.

### Potwierdzenia

Potwierdzenia przeglądu serwisowego są umieszczane w książeczce serwisowej

i gwarancyjnej. Uzupełniane są dane o dacie i przebiegu wraz z pieczętką stacji serwisowej i podpisem osoby upoważnionej.

Należy upewniać się, że książeczka serwisowa i gwarancyjna jest prawidłowo wypełniana, stanowiąc ciągły dowód serwisowania, który jest wymagany podczas rozpatrywania zgłoszeń gwarancyjnych, a także może być cennym dodatkiem podczas sprzedaży samochodu.

### **Samochody o stałej częstotliwości przeglądów**

Gdy nadejdzie termin przeglądu okresowego po włączeniu zapłonu na wyświetlaczu serwisowym na około 10 sekund pojawi się komunikat **InSP**. Należy wtedy zlecić warsztatowi wykonanie odpowiednich czynności serwisowych w ciągu jednego tygodnia lub przed przejechaniem 500 km (w zależności od tego, co nastąpi wcześniej).

### **Samochody o zmiennej częstotliwości przeglądów**

Częstotliwość przeglądów jest obliczana na podstawie parametrów wynikających z użytkowania pojazdu.

Jeśli pozostało do przejechania mniej niż 1500 km, po włączeniu i wyłączeniu zapłonu wyświetlany jest napis **InSP** z wartością 1000 km. Jeśli do przejechania pozostało mniej niż 1000 km, komunikat **InSP** jest wyświetlany przez kilka sekund. Należy wtedy zlecić warsztatowi wykonanie odpowiednich czynności serwisowych w ciągu jednego tygodnia lub przed przejechaniem 500 km (w zależności od tego, co nastąpi wcześniej).

Wyświetlanie przebiegu pozostałego do kolejnego przeglądu:

1. Wyłączyć zapłon.
2. Krótko nacisnąć przycisk zerowania wskazań licznika przebiegu dziennego. Spowoduje to wyświetlenie wskazań licznika.

3. Nacisnąć i przytrzymać przycisk zerowania przez około 2 sekundy. Wyświetlony zostanie napis **InSP** oraz pozostały przebieg.

## Zalecane płyny, środki smarne i części

### Zalecane płyny i środki smarne

Należy korzystać wyłącznie z produktów przetestowanych i dopuszczonych do użytku. Uszkodzenia wywołane stosowaniem niedopuszczonych materiałów eksploatacyjnych nie są objęte gwarancją.

#### Ostrzeżenie

Materiały eksploatacyjne są substancjami niebezpiecznymi i mogą być trujące. Podczas czynności związanych z ich obsługą należy zachować ostrożność. Przestrzegać informacji podanych na opakowaniach.

### Olej silnikowy

Olej silnikowy jest określany jakością oraz lepkością. Podczas wyboru oleju silnikowego należy kierować się przede wszystkim jego jakością – lepkość jest parametrem mniej ważnym. Jakość oleju zapewnia np. czystość podzespołów silnika, ochronę przed zużyciem oraz kontrolę nad starzeniem się oleju, a klasa lepkości stanowi informację o gęstości oleju w zakresach temperatur.

Nowy olej silnikowy wysokiej jakości Dexos 2™ jest najnowszym typem oleju, który zapewnia wysoką sprawność silników benzynowych i wysokoprężnych. W razie braku dostępności należy stosować inne oleje silnikowe o jakości określonej poniżej.

#### Jakość oleju silnikowego w przypadku użytkowania w Europie

Dexos 2™ = Wszystkie silniki benzynowe i wysokoprężne

Klasy alternatywne, gdy olej Dexos 2™ jest niedostępny:

GM-LL-A-025 = Silniki benzynowe  
GM-LL-B-025 = Silniki wysokoprężne

#### Jakość oleju silnikowego w przypadku użytkowania poza Europą

Dexos 2™ = Wszystkie silniki benzynowe i wysokoprężne

Klasy alternatywne, gdy olej Dexos 2™ jest niedostępny:

GM-LL-A-025 = Silniki benzynowe  
GM-LL-B-025 = Silniki wysokoprężne

Klasy alternatywne, gdy oleje GM-LL-A-025 lub GM-LL-B-025 są niedostępne:

ACEA-A3/B3 lub A3/B4	= Silniki benzynowe
ACEA-A3/B4	= Silniki wysokoprężne bez filtra cząstek stałych (DPF)
ACEA-C3	= Silniki wysokoprężne z filtrem cząstek stałych (DPF)

### Uzupełnianie oleju silnikowego

Oleje silnikowe różnych producentów i typów można ze sobą mieszać, o ile oba oleje spełniają wymagane dla silnika normy odnośnie jakości i lepkości.

Jeśli olej silnikowy o wymaganej jakości jest niedostępny, dolać można maksymalnie 1 litr oleju klasy ACEA C3 (tylko jeden raz, do najbliższej wymiany oleju). Lepkość zastosowanego oleju powinna odpowiadać jednej z klas wymienionych poniżej.

Stosowanie oleju klasy zaledwie ACEA A1/B1 lub A5/B5 jest wzbronione, ponieważ w dłuższej perspektywie w określonych warunkach eksploatacyjnych mogą one powodować uszkodzenie silnika.

### Dodatki do oleju silnikowego

Stosowanie dodatków do oleju silnikowego może doprowadzić do awarii i utraty gwarancji.

### Klasy lepkości oleju silnikowego

Dopuszczalne są oleje tylko o następujących klasach lepkości: SAE 5W-30, 5W-40, 0W-30 lub 0W-40.

Klasa lepkości SAE dostarcza informacji o gęstości oleju.

Olej o kilku klasach jest określany dwoma oznaczeniami. Pierwsze oznaczenie, zakończone literą W, wskazuje lepkość w niskich temperaturach, a drugie oznaczenie wskazuje lepkość w wysokich temperaturach.

Odpowiednią klasę lepkości należy wybrać w zależności od minimalnej temperatury otoczenia. Wszystkie

zalecane klasy lepkości są odpowiednie do wysokiej temperatury otoczenia.

- Do -25 °C:  
SAE 5W-30 lub SAE 5W-40
- Poniżej -25 °C:  
SAE 0W-30 lub SAE 0W-40

### Płyn chłodzący i płyn niskokrzepliw

Stosować wyłącznie płyn chłodzący o długim okresie użytkowania (LLC), z dodatkiem środka niskokrzepliwego oraz bez krzemianów.

Fabrycznie układ chłodzenia jest wypełniany płynem chłodzącym zapewniającym doskonałe zabezpieczenie przed korozją i mrozem do około -28 °C. Takie właściwości powinny być zachowywane przez cały rok. Stosowanie dodatków do płynu chłodzącego, które mają służyć jako dodatkowe zabezpieczenie antykorozyjne lub chronić przed niewielkimi nieszczelnościami może być przyczyną wystąpienia usterek.

Roszczenia gwarancyjne związane z efektami stosowania dodatków do płynu chłodzącego będą odrzucane.

### **Płyn hamulcowy i sprzęgłowy**

Stosować wyłącznie płyn hamulcowy o wysokich parametrach użytkowych zatwierdzony dla danego pojazdu, skonsultować się z warsztatem.

Z czasem płyn hamulcowy pochłania wilgoć z otoczenia, co ogranicza wydajność układu hamulcowego.

W związku z tym w określonym odstępie czasu wymagana jest wymiana płynu hamulcowego.

Płyn hamulcowy należy przechowywać w szczelnie zamkniętym zbiorniku (dla uniknięcia pochłaniania wilgoci).

Upewnić się, że nie doszło do zanieczyszczenia płynu hamulcowego.

## Dane techniczne

Identyfikacja pojazdu ..... 224

Dane pojazdu ..... 226

### Identyfikacja pojazdu

#### Numer identyfikacyjny pojazdu (VIN)



Numer identyfikacyjny pojazdu jest wybitny na tabliczce znamionowej na płycie podłogowej, pod osłoną podłogową. Jest widoczny po ściągnięciu osłony.

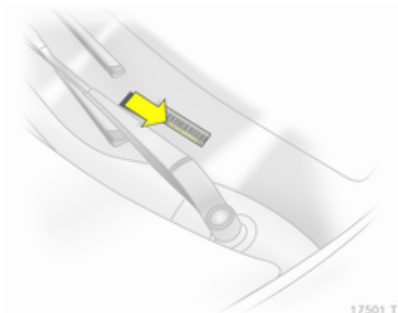

W innych wersjach samochodu numer identyfikacyjny może być również wybitny na desce rozdzielczej i jest widoczny przez szybę przednią.

## Tabliczka identyfikacyjna

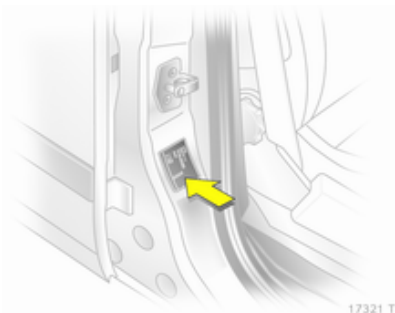

Tabliczka identyfikacyjna znajduje się na ramie prawych drzwi przednich.



Informacje na tabliczce identyfikacyjnej:

- 1 = Producent
- 2 = Numer homologacji typu pojazdu
- 3 = Numer identyfikacyjny pojazdu
- 4 = Dopuszczalna masa całkowita pojazdu
- 5 = Dopuszczalna masa całkowita z przyczepą
- 6 = Maksymalne dopuszczalne obciążenie osi przedniej
- 7 = Maksymalne dopuszczalne obciążenie osi tylnej
- 8 = Dane charakterystyczne dla danego samochodu lub kraju

Łączne obciążenie osi przedniej i tylnej nie może przekroczyć dopuszczalnej masy całkowitej pojazdu. Na przykład przy maksymalnym obciążeniu osi przedniej obciążenie osi tylnej może być równe masie całkowitej pojazdu pomniejszonej o obciążenie osi przedniej.

Dane techniczne samochodu są podawane zgodnie z normami Unii Europejskiej. Producent zastrzega

sobie prawo do wprowadzania zmian. Dane zamieszczone w dowodzie rejestracyjnym samochodu mają pierwszeństwo w stosunku do tych z instrukcji obsługi.

## Dane pojazdu

### Dane techniczne silnika

Oznaczenie handlowe	1.6 Z 16 XER, A 16 XER	1.6 Z 16 XE1	1.6 CNG Z 16 XNT, A 16 XNT	1.6 CNG Z 16 YNG
Liczba cylindrów	4	4	4	4
Pojemność skokowa [cm <sup>3</sup> ]	1598	1598	1598	1598
Moc silnika [kW] przy obr./min	85 6000	77 6000	110 5000	69 6200
Moment obrotowy [Nm] przy obr./min	155 4000	150 3900	210 2300 - 5000	133 4200
Rodzaj paliwa	Benzyna	Benzyna	Gaz ziemny/benzyna	Gaz ziemny/benzyna
Minimalna liczba oktanowa (RON) zalecana:	<b>95</b>	<b>95</b>	<b>95</b>	<b>95</b>
dopuszczalna:	98	98	98	98
dopuszczalna:	91	91	–	–
Zużycie oleju [l/1000 km]	0,6	0,6	0,6	0,6

Oznaczenie handlowe	1.8 Z 18 XER, A 18 XER	2.0 Turbo Z 20 LER	2.0 Turbo Z 20 LEH	2.2 Z 22 YH
Liczba cylindrów	4	4	4	4
Pojemność skokowa [cm <sup>3</sup> ]	1796	1998	1998	2198
Moc silnika [kW] przy obr./min	103 6300	147 5400	177 5600	110 5600
Moment obrotowy [Nm] przy obr./min	175 3800	262 4200	320 2400-5000	215 4000
Rodzaj paliwa	Benzyna	Benzyna	Benzyna	Benzyna
Minimalna liczba oktanowa (RON) zalecana:	<b>95</b>	<b>95</b>	<b>98</b>	<b>95</b>
dopuszczalna:	98	98	95	98
dopuszczalna:	91	91	91 <sup>1)</sup>	–
Zużycie oleju [l/1000 km]	0,6	0,6	0,6	0,6

<sup>1)</sup> Dopuszczalne tylko w przypadku, gdy silnik jest obciążony w stopniu umiarkowanym oraz gdy samochód nie jest użytkowany w terenie górzystym z przyczepą lub z dużym obciążeniem.

## 228 Dane techniczne

Oznaczenie handlowe	1.7	1.7	1.7	1.9 CDTI	1.9 CDTI	1.9 CDTI
Oznaczenie kodowe typu silnika	A 17 DTJ	A 17 DTR	Z 17 DTJ	Z 19 DTL	Z 19 DT	Z 19 DTH
Liczba cylindrów	4	4	4	4	4	4
Pojemność skokowa [cm <sup>3</sup> ]	1686	1686	1686	1910	1910	1910
Moc silnika [kW] przy obr./min	81 3800	92 4000	81 3800	74 3500	88 3500	110 4000
Moment obrotowy [Nm] przy obr./min	260 2300	280 2300	260 2300	260 1700-2500	280 2000-2750	320 2000-2750
Rodzaj paliwa	Olej napędowy	Olej napędowy	Olej napędowy	Olej napędowy	Olej napędowy	Olej napędowy
Zużycie oleju [l/1000 km]	0,6	0,6	0,6	0,6	0,6	0,6

## Osiągi

Silnik	Z16XER, A16XER	Z16XE1	Z16XNT, A16XNT	Z16YNG
Prędkość maksymalna <sup>2)</sup> [km/h]				
Manualna skrzynia biegów	185	177	200	165
Manualno-automatyczna skrzynia biegów	–	–	–	–
Automatyczna skrzynia biegów	–	–	–	–

<sup>2)</sup> Podaną prędkość maksymalną pojazd może osiągnąć przy masie własnej (bez kierowcy) i ładowności ponad 200 kg. Wyposażenie dodatkowe może spowodować zmniejszenie rzeczywistej prędkości maksymalnej samochodu.

Silnik	Z18XER, A18XER				
	Z20LER	Z20LEH	Z22YH		
Prędkość maksymalna [km/h]					
Manualna skrzynia biegów	197	225	231	200	
Manualno-automatyczna skrzynia biegów	197	–	–	–	
Automatyczna skrzynia biegów	–	–	–	190	

Silnik	A17DTJ A17DTR Z17DTJ Z19DTL Z19DT Z19DTH					
	A17DTJ	A17DTR	Z17DTJ	Z19DTL	Z19DT	Z19DTH
Prędkość maksymalna [km/h]						
Manualna skrzynia biegów	179	189	180	174	186	202 / 204 <sup>3)</sup>
Manualno-automatyczna skrzynia biegów	–	–	–	–	–	–
Automatyczna skrzynia biegów	–	–	–	–	182	198

<sup>3)</sup> Wersja o obniżonej emisji spalin.

## Zużycie paliwa, emisja CO<sub>2</sub>

Opony o szerokości do 195 mm z manualną skrzynią biegów / manualno-automatyczną skrzynią biegów / automatyczną skrzynią biegów.

Silnik	Z16XER, A16XER	Z16XE1	Z18XER, A18XER	Z20LER	Z20LEH	Z22YH
cykl miejski [l/100 km]	9,2/-/-	9,3/-/-	9,8/9,6/-	-	-	11,3/-/11,6
cykl pozamiejski [l/100 km]	5,7/-/-	5,8/-/-	5,9/5,7/-	-	-	6,4/-/6,7
cykl mieszany [l/100 km]	7,0/-/-	7,1/-/-	7,3/7,1/-	-	-	8,2/-/8,5
CO <sub>2</sub> [g/km]	167/-/-	169/-/-	174/169/-	-	-	197/-/204

Silnik	A17DTJ	A17DTR	Z17DTJ	Z19DTL	Z19DT	Z19DTH
cykl miejski [l/100 km]	7,0/-/-	7,0/-/-	6,4/-/-	7,5/-/-	7,5/-/9,5 <sup>5)</sup>	7,6 (7,5) <sup>4)</sup> /-/9,7 <sup>5)</sup>
cykl pozamiejski [l/100 km]	4,8/-/-	4,8/-/-	4,5/-/-	5,0/-/-	5,0/-/5,4 <sup>5)</sup>	5,1 (5,0) <sup>4)</sup> /-/5,6 <sup>5)</sup>
cykl mieszany [l/100 km]	5,6/-/-	5,6/-/-	5,2/-/-	5,9/-/-	5,9/-/6,9 <sup>5)</sup>	6,0 (5,9) <sup>4)</sup> /-/7,1 <sup>5)</sup>
CO <sub>2</sub> [g/km]	149/-/-	149/-/-	138/-/-	156/-/-	156/-/183 <sup>5)</sup>	160 (156) <sup>4)</sup> /-/188 <sup>5)</sup>

Opony o szerokości do 225 mm z manualną skrzynią biegów / manualno-automatyczną skrzynią biegów / automatyczną skrzynią biegów.

5) Wariant krajowy o obniżonej masie.

4) Wersja o obniżonej emisji spalin.

<b>Silnik</b>	<b>Z16XER, A16XER</b>	<b>Z16XE1</b>	<b>Z18XER, A18XER</b>	<b>Z20LER</b>	<b>Z20LEH</b>	<b>Z22YH</b>
cykl miejski [l/100 km]	9,3/-/-	9,4/-/-	9,9/9,7/-	13,3/-/-	13,4/-/-	11,3/-/11,6
cykl pozamiejski [l/100 km]	5,8/-/-	5,9/-/-	6,0/5,8/-	7,3/-/-	7,4/-/-	6,4/-/6,7
cykl mieszany [l/100 km]	7,1/-/-	7,2/-/-	7,4/7,2/-	9,5/-/-	9,6/-/-	8,2/-/8,5
CO <sub>2</sub> [g/km]	169/-/-	172/-/-	177/172/-	228/-/-	230/-/-	197/-/204

<b>Silnik</b>	<b>A17DTJ</b>	<b>A17DTR</b>	<b>Z17DTJ</b>	<b>Z19DTL</b>	<b>Z19DT</b>	<b>Z19DTH</b>
cykl miejski [l/100 km]	7,1/-/-	7,1/-/-	6,5/-/-	7,6/-/-	7,6/-/9,6 <sup>5)</sup>	7,7 (7,6) <sup>4)</sup> /-/9,8 <sup>5)</sup>
cykl pozamiejski [l/100 km]	4,9/-/-	4,9/-/-	4,6/-/-	5,1/-/-	5,1/-/5,5 <sup>5)</sup>	5,2 (5,1) <sup>4)</sup> /-/5,7 <sup>5)</sup>
cykl mieszany [l/100 km]	5,7/-/-	5,7/-/-	5,3/-/-	6,0/-/-	6,0/-/7,0 <sup>5)</sup>	6,1 (6,0) <sup>4)</sup> /-/7,2 <sup>5)</sup>
CO <sub>2</sub> [g/km]	152/-/-	152/-/-	139/-/-	159/-/-	159/-/186 <sup>5)</sup>	165 (159) <sup>4)</sup> /-/191 <sup>5)</sup>

Opony o szerokości do 225 mm z manualną skrzynią biegów.

<b>Silnik</b>	<b>Z16XNT, A16XNT</b>	<b>Z16YNG</b>
cykl miejski [m <sup>3</sup> /100km]/[kg/100km]	10,8/7,1	10,1/6,6
cykl pozamiejski [m <sup>3</sup> /100km]/[kg/100km]	6,0/3,9	6,4/4,2
cykl mieszany [m <sup>3</sup> /100km]/[kg/100km]	7,8/5,1	7,7/5,0
CO <sub>2</sub> [g/km]	139	138

5) Wariant krajowy o obniżonej masie.

4) Wersja o obniżonej emisji spalin.

## Masa pojazdu

## Masa własna pojazdu w wersji podstawowej

Zafira	Silnik	Manualna skrzynia biegów	Manualno-automatyczna skrzynia biegów	Automatyczna skrzynia biegów
bez klimatyzacji/z klimatyzacją [kg]	Z16XER, A16XER, Z16XE1	1505/1520	-/-	-/-
	Z16XNT, A16XNT	-/1735	-/-	-/-
	Z16YNG	1665/1680	-/-	-/-
	Z18XER, A18XER	1503/1518	1503/1518	-/-
	Z20LER	-/1610	-/-	-/-
	Z20LEH	-/1665	-/-	-/-
	Z22YH	1570/1585	-/-	1595/1610
	A17DTJ, A17DTR	1600/1615	-/-	-/-
	Z17DTJ	1600/1615	-/-	-/-
	Z19DTL, Z19DT	1613/1628	-/-	-/-
	Z19DT <sup>6)</sup>	-/-	-/-	1613/-
	Z19DTH	1613/1628	-/-	-/-
	Z19DTH <sup>6)</sup>	-/-	-/-	1613/-

<sup>6)</sup> Wariant krajowy o obniżonej masie

**Masa dodatkowa**

Silnik	Z16XER, A16XER	Z16XE1	Z16XNT, A16XNT	Z16YNG	Z18XER, A18XER	Z20LER	Z20LEH
Edition/Enjoy [kg]	10	10	10	10	10	5	–
Cosmo [kg]	23	23	23	23	23	16	–
Sport [kg]	20	20	–	–	20	13	–

Silnik	Z22YH	A17DTJ	A17DTR	Z17DTJ	Z19DTL	Z19DT	Z19DTH
Edition/Enjoy [kg]	5	5	5	5	5	5	5
Cosmo [kg]	16	16	16	16	16	16	16
Sport [kg]	13	13	13	13	13	13	13

**Ciężkie wyposażenie dodatkowe**

Akcesoria	Szyberdach	Hak holowniczy	Zmywacze reflektorów	System adaptacyjnego oświetlenia drogi
Masa [kg]	35	17	3	4

**Wymiary pojazdu**

	Zafira	Zafira OPC
Długość [mm]	4467	4503
Szerokość bez lusterek zewnętrznych [mm]	1801	1801
Szerokość z dwoma lusterkami zewnętrznymi [mm]	2025	2025
Wysokość (bez anteny) [mm]	1635	1635



## Zbiornik paliwa

Pojemność znamionowa zbiornika benzyny/oleju napędowego [l]	56
Pojemność znamionowa zbiornika gazu ziemnego [kg]/[l]	21/122
Pojemność znamionowa zbiornika benzyny [l]	14

## Ciśnienie powietrza w oponach

Silnik	Opony	Ciśnienie zapewniające komfortową jazdę przy obciążeniu do 3 osób		Ciśnienie zapewniające ekonomiczne spalanie przy obciążeniu do 3 osób		Przy pełnym obciążeniu	
		Przód [kPa/bar] (psi)	Tył [kPa/bar] (psi)	Przód [kPa/bar] (psi)	Tył [kPa/bar] (psi)	Przód [kPa/bar] (psi)	Tył [kPa/bar] (psi)
Z16XER, A16XER Z16XE1	195/65 R 15, 205/55 R 16, 225/45 R 17	200/2,0 (29)	200/2,0 (29)	250/2,5 (36)	250/2,5 (36)	210/2,1 (30)	260/2,6 (38)
Z18XER A18XER	195/65 R 15, 205/55 R 16, 225/45 R 17	200/2,0 (29)	200/2,0 (29)	250/2,5 (36)	250/2,5 (36)	210/2,1 (30)	260/2,6 (38)
	225/40 R 18	220/2,2 (32)	220/2,2 (32)	–	–	230/2,3 (33)	280/2,8 (41)

Silnik	Opony	Ciśnienie zapewniające komfortową jazdę przy obciążeniu do 3 osób		Ciśnienie zapewniające ekonomiczne spalanie przy obciążeniu do 3 osób		Przy pełnym obciążeniu	
		Przód	Tył	Przód	Tył	Przód	Tył
		[kPa/bar] (psi)	[kPa/bar] (psi)	[kPa/bar] (psi)	[kPa/bar] (psi)	[kPa/bar] (psi)	[kPa/bar] (psi)
Z16XNT A16XNT Z16YNG	205/55 R 16, 225/45 R 17 <sup>7)</sup>	230/2,3 (33)	270/2,7 (39)	–	–	240/2,4 (35)	310/3,1 (45)
	205/55 R 16	210/2,1 (30)	250/2,5 (36)	260/2,6 (38)	260/2,6 (38)	230/2,3 (33)	310/3,1 (45)
Z22YH	205/55 R 16, 225/45 R 17	220/2,2 (32)	200/2,0 (29)	260/2,6 (38)	260/2,6 (38)	240/2,4 (35)	290/2,9 (42)
	225/40 R 18	240/2,4 (35)	220/2,2 (32)	–	–	250/2,5 (36)	300/3,0 (43)
Z20LER	205/55 R 16, 225/45 R 17	250/2,5 (36)	230/2,3 (33)	–	–	260/2,6 (38)	310/3,1 (45)
	225/40 R 18	260/2,6 (38)	240/2,4 (35)	–	–	280/2,8 (41)	320/3,2 (46)

<sup>7)</sup> Dotyczy wyłącznie Z16XNT, A16XNT.

Silnik	Opony	Ciśnienie zapewniające komfortową jazdę przy obciążeniu do 3 osób		Ciśnienie zapewniające ekonomiczne spalanie przy obciążeniu do 3 osób		Przy pełnym obciążeniu	
		Przód	Tył	Przód	Tył	Przód	Tył
		[kPa/bar] (psi)	[kPa/bar] (psi)	[kPa/bar] (psi)	[kPa/bar] (psi)	[kPa/bar] (psi)	[kPa/bar] (psi)
Z20LEH	205/50 R 17 <sup>8)</sup>	250/2,5 (36)	230/2,3 (33)	–	–	270/2,7 (39)	320/3,2 (46)
	225/45 R 17 <sup>8) 9)</sup> , 225/40 ZR 18, 235/35 ZR 19						
	225/40 R 18 <sup>10)</sup>	260/2,6 (38)	240/2,4 (35)	–	–	280/2,8 (41)	320/3,2 (46)
A17DTJ, A17DTR	195/60 R 16	260/2,6 (38)	240/2,4 (35)	–	–	280/2,8 (41)	320/3,2 (46)
	205/55 R 16, 225/45 R 17	240/2,4 (35)	220/2,2 (32)	–	–	260/2,6 (38)	310/3,1 (45)
	225/40 R 18	250/2,5 (36)	230/2,3 (33)	–	–	270/2,7 (39)	310/3,1 (45)
Z17DTJ	195/60 R 16	260/2,6 (38)	240/2,4 (35)	300/3,0 (43)	300/3,0 (43)	280/2,8 (41)	320/3,2 (46)

<sup>8)</sup> Dopuszczalne tylko jako opony zimowe.

<sup>9)</sup> Dla właściwych wskazań prędkości należy przeprogramować prędkościomierz.

<sup>10)</sup> Tylko w przypadku rynku rosyjskiego.

Silnik	Opony	Ciśnienie zapewniające komfortową jazdę przy obciążeniu do 3 osób		Ciśnienie zapewniające ekonomiczne spalanie przy obciążeniu do 3 osób		Przy pełnym obciążeniu	
		Przód	Tył	Przód	Tył	Przód	Tył
		[kPa/bar] (psi)	[kPa/bar] (psi)	[kPa/bar] (psi)	[kPa/bar] (psi)	[kPa/bar] (psi)	[kPa/bar] (psi)
Z19DTL,	195/60 R16	260/2,6 (38)	240/2,4 (35)	–	–	280/2,8 (41)	320/3,2 (46)
Z19DT, Z19DTH	205/55 R 16, 225/45 R 17	240/2,4 (35)	220/2,2 (32)	–	–	260/2,6 (38)	310/3,1 (45)
	205/55 R 16 <sup>11)</sup> , 225/45 R 17 <sup>9)</sup>	250/2,5 (36)	230/2,3 (33)	–	–	260/2,6 (38)	310/3,1 (45)
	225/40 R 18 <sup>12)</sup>	250/2,5 (36)	230/2,3 (33)	–	–	270/2,7 (39)	310/3,1 (45)
Wszystkie	Dojazdowe koło zapasowe	420/4,2 (61)	420/4,2 (61)	–	–	420/4,2 (61)	420/4,2 (61)

<sup>11)</sup> Z19DTH z automatyczną skrzynią biegów i szyberdachem.

<sup>9)</sup> Dla właściwych wskazań prędkości należy przeprogramować prędkościomierz.

<sup>12)</sup> Nie w przypadku Z19DTL.

## Wymiary montażowe haka holowniczego

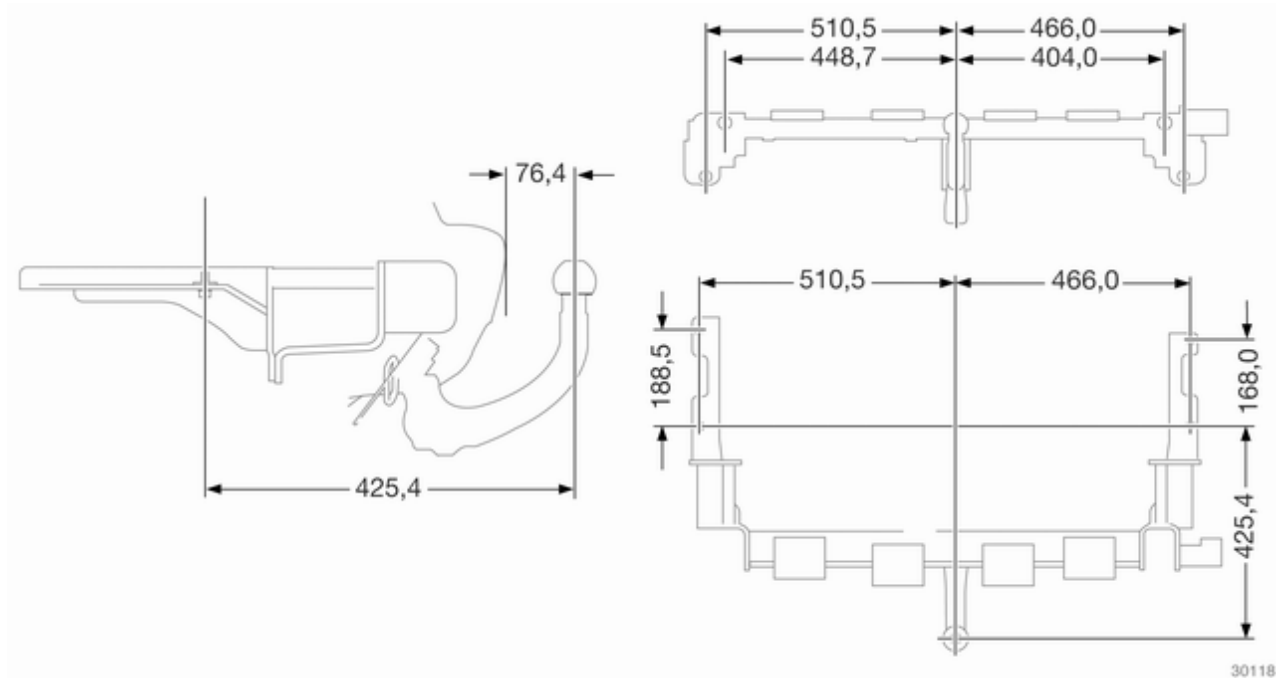

## Informacje dla klienta

Rejestracja danych pojazdu i ich poufność ..... 240

### Rejestracja danych pojazdu i ich poufność

#### Rejestratory danych o zdarzeniach

Samochód ten jest wyposażony w kilka zaawansowanych układów sterujących i monitorujących dane pojazdu. Niektóre dane mogą być zapisywane podczas normalnej eksploatacji w celu ułatwienia napraw wykrytych usterek, a część danych jest zapisywana wyłącznie podczas wypadków lub gwałtownych manewrów grożących wypadkiem; dane takie są zapisywane przez układy zwane rejestratorami danych o zdarzeniach (EDR – ang. Event Data Recorder).

Układy te mogą zapisywać dane dotyczące stanu pojazdu i sposobu prowadzenia (np. prędkość obrotowa silnika, włączanie hamulców, napięcie pasów bezpieczeństwa). Do odczytania tych danych wymagany jest specjalistyczny sprzęt i dostęp do pojazdu. Odczytanie danych może

nastąpić w autoryzowanej stacji obsługi. Niektóre dane są elektronicznie przekazywane do globalnego systemu diagnostycznego koncernu GM. Producent nie będzie uzyskiwał dostępu do danych o zdarzeniach drogowych ani udostępniał danych stronom trzecim za wyjątkiem niżej wymienionych sytuacji:

- za zgodą właściciela pojazdu lub, w przypadku dzierżawy, za zgodą dzierżawcy,
- w wyniku oficjalnego wniosku ze strony policji lub innego organu rządowego,
- w ramach obrony producenta w postępowaniach sądowych,
- w przypadkach określonych przez obowiązujące prawo.

Dodatkowo producent może korzystać z zebranych lub odzyskanych danych:

- w celach badań rozwojowych producenta,

- 
- przy udostępnianiu do badań rozwojowych, jeśli jest to wymagane, zachowywana jest poufność i udostępniane są konkretne cele badań,
  - w celach badań rozwojowych dane statystyczne niepowiązane z określonym pojazdem mogą być współdzielone z innymi organizacjami.

# Indeks

## A

Akcesoria i modyfikacje samochodu .....	174
Aktywne zagłówki foteli przednich .....	24
Akumulator .....	180
Apteczka pierwszej pomocy .....	82
Autoalarm .....	39, 114
Automatyczna kontrola prędkości .....	104, 162
Automatyczna skrzynia biegów ..	147
Automatyczne sterowanie światłami .....	121
Automatycznie przyciemniane .....	43

## B

Bagażnik dachowy .....	82
Bezpieczniki .....	189
Blokada dziecięca drzwi .....	37
Boczne poduszki powietrzne .....	65

## C

Centralny zamek .....	34
Ciągnięcie przyczepy .....	169
Ciśnienie oleju silnikowego .....	102
Ciśnienie powietrza w oponach .....	114, 120, 199, 235
Czołowe poduszki powietrzne .....	64
Czynności serwisowe .....	141, 219

## D

Dane samochodu .....	3
Dane techniczne silnika .....	226
Docieranie nowego samochodu ..	142
Dźwignia zmiany biegów ..	147, 153

## E

Elektroniczne programy jazdy ..	149, 155
Elektroniczny układ sterowania klimatyzacji .....	136
Elektryczna regulacja .....	42
Elementy sterujące na kole kierownicy .....	85

## F

Filtr cząstek stałych w silniku wysokoprężnym .....	28, 145
Filtr przeciwpyłkowy .....	141
FlexOrganizer .....	25
Fotele w drugim rzędzie .....	20, 54
Fotele w trzecim rzędzie .....	21, 56
Foteliki dziecięce .....	69
Foteliki dziecięce ISOFIX .....	72
Foteliki dziecięce typu Top-Tether (tj. z pasem górnym) .....	72
Foteliki dziecięce z transponderem .....	72

<b>G</b>			
Garazowanie samochodu.....	174	Interaktywny układ jezdny.....	160
Gazy spalinowe .....	145	Interaktywny układ jezdny (IDS), układ ciągłej kontroli charakterystyki amortyzatorów (CDC), tryb sportowy .....	102
Gaz ziemny .....	165	<b>K</b>	
Głębokość bieżnika .....	201	Karta pojazdu .....	29
Gniazdko zasilania .....	90	Katalizator .....	146
Graficzny wyświetlacz informacyjny (Graphic-Info- Display), kolorowy wyświetlacz informacyjny (Color-Info-Display) .....	108	Kierunkowskaz .....	97
<b>H</b>		Kierunkowskazy boczne .....	187
Hak holowniczy .....	170	Klimatyzacja .....	133
Hamulce .....	157, 179	Kluczyki .....	29
Hamulec postojowy.....	158	Koła i opony .....	197
Holowanie awaryjne .....	213	Koło zapasowe .....	208
Holowanie innego pojazdu .....	214	Komputer pokładowy .....	24
<b>I</b>		Komputer pokładowy / graficzny wyświetlacz informacyjny lub kolorowy wyświetlacz informacyjny .....	117
Immobilizer .....	41	Komputer pokładowy / wyświetlacz informacyjny .....	115
Informacje dotyczące czynności serwisowych .....	219	Komunikat dotyczący filtra paliwa w silniku wysokoprężnym .....	114
Informacje dotyczące przewożenia bagażu .....	83	Komunikat dotyczący napięcia baterii .....	113
Informacje ogólne .....	168	Komunikat dotyczący poziomu pływu chłodzącego .....	113
Informacje praktyczne .....	142	Komunikat dotyczący poziomu pływu do spryskiwaczy szyb ...	115
		Komunikat dotyczący przełącznika świateł hamowania .....	113
		Komunikaty pokazywane na wyświetlaczu .....	112
		Korzystanie z instrukcji obsługi .....	3
		Kurtynowe poduszki powietrzne ..	66
		<b>L</b>	
		Lampka kontrolna pasa bezpieczeństwa .....	97
		Lampka kontrolna silnika .....	98
		Lampki do czytania .....	127
		Lampki kontrolne.....	94
		Lampki w osłonach przeciwsłonecznych .....	127
		Licznik przebiegu całkowitego .....	92
		Licznik przebiegu dziennego .....	92
		<b>Ł</b>	
		Łańcuchy na koła .....	202
		<b>M</b>	
		Manualna skrzynia biegów .....	152
		Manualno-automatyczna skrzynia biegów .....	153

Masa pojazdu .....	232	Olej silnikowy .....	177, 221	Płyn chłodzący .....	178
Miejsca mocowania fotelików dziecięcych .....	70	Opony .....	197	Płyn chłodzący i płyn niskokrzepliwy.....	221
<b>N</b>		Opony typu run-flat .....	197	Płyn do spryskiwaczy .....	179
Nagrzewnica dodatkowa.....	139	Opony zimowe .....	197	Płyn hamulcowy .....	179
Narzędzia samochodowe .....	196	Osiągi .....	228	Płyn hamulcowy i sprzęgłowy.....	221
Nieruchome kratki nawiewu powietrza .....	140	Osiłona przestrzeni bagażowej ....	76	Podgrzewanie .....	43
Niski poziom oleju silnikowego ..	102	Osiłony ozdobne .....	202	Podgrzewanie wstępne i filtr cząstek stałych w silniku wysokoprężnym .....	101
Niski poziom paliwa .....	103	Osiłony przeciwsłoneczne .....	46	Podłokietnik .....	53
Numer identyfikacyjny pojazdu (VIN) .....	224	Ostrzeżenia akustyczne .....	112	Podświetlenie wskaźników .....	189
<b>O</b>		Oświetlenia tablicy rejestracyjnej .....	187	Poduszki powietrzne .....	63
Obrotomierz .....	92	Oświetlenie .....	114	Poduszki powietrzne i napinacze pasów bezpieczeństwa .....	97
Obsługa .....	129	Oświetlenie asekuracyjne .....	128	Pojemności .....	234
Odbiór programów radiowych ....	129	Oświetlenie konsoli środkowej . .	128	Pokrywa silnika .....	176
Odblokowanie zamków samochodu .....	6	Oświetlenie wejścia .....	128	Położenia kluczyka w wyłączniku zapłonu .....	143
Odcinanie dopływu paliwa .....	144	Oświetlenie wnętrza .....	126, 188	Popielniczki .....	91
Odpowietrzanie układu paliwowego silnika wysokoprężnego .....	180	Oznaczenia Niebezpieczeństwo, Ostrzeżenie, Przewaga .....	4	Poziomowanie reflektorów .....	122
Ogrzewanie .....	53	Oznakowanie opon .....	198	Pozycja fotela .....	50
Ogrzewanie tylnej szyby .....	46	<b>P</b>		Prędkościomierz .....	92
Ogrzewanie, wentylacja i klimatyzacja .....	15	Paliwo do silników benzynowych .....	164	Prowadnice boczne i zaczepy ....	77
Okresowe włączanie klimatyzacji .....	141	Paliwo do silników wysokoprężnych .....	165	Przednie światła przeciwmgienne .....	124
		Parkowanie .....	18, 144	Przedział ładunkowy .....	76
		Pasy bezpieczeństwa .....	8, 59	Przekładnia Easytronic.....	153
		Pielęgnacja nadwozia .....	215		
		Pielęgnacja wnętrza kabiny .....	217		

Przełącznik rodzaju paliwa .....	93
przełącznik świateł .....	121
Przerwa w dopływie prądu 151, 156	
Przestrzeń bagażowa .....	38
Przypomnienie o naciśnięciu pedału hamulca .....	103
Przystosowanie reflektorów do wymogów przepisów innych krajów .....	122
<b>Q</b>	
Quickheat.....	139
<b>R</b>	
Reflektory halogenowe .....	182
Reflektory ksenonowe .....	185
Regulacja foteli .....	7, 50
Regulacja lusterek .....	9
Regulacja położenia kierownicy .....	9, 85
Regulacja wysokości zagłówków ...	8
Regulowane kratki nawiewu powietrza .....	139
Rejestratory danych o zdarzeniach.....	240
Ręczne przyciemnianie .....	43
Rozpoznawanie obciążenia fotela .....	68
Ruszanie .....	17

**S**

Schówek na okulary .....	75
Schówek pod fotelom .....	75
Schówek w desce rozdzielczej ...	74
Schowki w podsufitce .....	75
Siatka zabezpieczająca .....	79
Składane stoliki .....	81
Składanie .....	42
Składanie fotela .....	53
Skrzynia biegów .....	16
Skrzynka bezpieczników w komorze silnika .....	191
Skrzynka bezpieczników w przestrzeni bagażowej .....	194
Sprawdzanie poziomu płynów ...	175
Sterowanie podświetleniem wskaźników .....	126
Stoper .....	119
Sygnalizacja skrętu i zmiany pasa ruchu .....	124
Sygnalizator otwartych drzwi .....	104
Sygnał dźwiękowy .....	13, 86
Sygnał świetlny .....	122
Symbole .....	4
System adaptacyjnego oświetlenia drogi .....	27, 104, 123
System Brake Assist .....	159
System Hill Start Assist .....	159
System Open&Start .....	103

System Open&Start .....	31
System organizacji przestrzeni bagażowej .....	78
Szyberdach .....	47
Szyby otwierane elektrycznie .....	44
Szyby otwierane ręcznie .....	44

**Ś**

Światła awaryjne .....	124
Światła cofania .....	125
Światła do jazdy dziennej .....	123
Światła drogowe .....	104, 122
Światła pozycyjne.....	121, 125
Światła przeciwmgielne .....	104, 186
Światła tylne .....	186
Światła zewnętrzne .....	12, 103

**T**

Tabliczka identyfikacyjna .....	225
Telefony komórkowe i radia CB .	131
Temperatura płynu chłodzącego .....	100
Temperatura zewnętrzna .....	88
Trójkąt ostrzegawczy .....	82
Tryb manualny .....	149, 155
Tryb sportowy .....	25, 100, 160
Tryb zimowy .....	100
Trzyfunkcyjny wyświetlacz informacyjny (Triple-Info-Display).....	105

Trzypunktowe pasy bezpieczeństwa .....	60	Układ ułatwiający parkowanie ...	163	Wymiana piór wycieraczek .....	181
Tylna osłona podłogowa .....	77	Układ wykrywania spadku ciśnienia w oponach.....	26, 201	Wymiana żarówki .....	182
Tylny światła przeciwmgielne ....	125	Układ wykrywania spadku ciśnienia w oponach i układ monitorowania ciśnienia w oponach .....	101	Wymiary montażowe haka holowniczego .....	239
Tylny światło przeciwmgielne ....	104	Ultradźwiękowy układ ułatwiający parkowanie .....	100	Wymiary pojazdu .....	233
Tylny system audio .....	25, 130	Uruchamianie silnika .....	143, 153	Wypukły kształt lusterek .....	42
<b>U</b>		Uruchamianie silnika przy użyciu przewodów rozruchowych .....	211	Wyświetlacz informacyjny komputera pokładowego (Board-Info-Display) .....	105
Uchwyty na napoje .....	74	Ustawienia zapisywane.....	31	Wyświetlacz serwisowy .....	94
Układ ABS .....	100, 158	Usterka .....	151, 156	Wyświetlacz skrzyni biegów .....	147, 153
Układ automatycznego poziomowania samochodu ....	161	Uzupełnianie paliwa .....	165	<b>Z</b>	
Układ ciągłej kontroli charakterystyki amortyzatorów .....	161	<b>W</b>		Zabezpieczenie akumulatora przed rozładowaniem .....	128
Układ hamulcowy i sprzęgłowy ....	99	Wentylacja.....	132	Zabezpieczenie przed kradzieżą .	39
Układ klimatyzacji automatycznej .....	134	Widok ogólny deski rozdzielczej ..	11	Zachowanie się pojazdu i zalecenia dotyczące jazdy z przyczepą .....	169
Układ kontrolny .....	24	Wloty powietrza .....	141	Zaczepy stabilizacyjne .....	77
Układ ładowania akumulatora ....	98	Wprowadzenie .....	3	Zagłówki .....	48
Układ monitorowania ciśnienia w oponach .....	26, 200	Wskaźnik poziomu paliwa .....	93	Zalecane płyny i środki smarne .	221
Układ ogrzewania i wentylacji ...	132	Wskaźnik wymaganego przeglądu .....	99	Zapalniczka .....	90
Układ poprawiający stabilność przyczepy .....	173	Wycieraczka/spryskiwacz tylnej szyby .....	88	Zaparowanie kloszy lamp .....	126
Układ rozpoznawania obciążenia fotela .....	97	Wycieraczki/spryskiwacze przedniej szyby .....	86	Za pomocą nadajnika zdalnego sterowania .....	30
Układ stabilizacji toru jazdy .....	100	Wycieraczki i spryskiwacze .....	14	Zasilanie gazem ziemnym .....	27
Układ stabilizacji toru jazdy (ESP) .....	159			Zegar .....	89
				Zestaw do naprawy opon .....	203

---

Zestaw wskaźników .....	92
Zewnętrzne urządzenia audio ...	130
Złomowanie samochodu .....	175
Zmiana koła .....	206
Zmiana rozmiaru opony i koła ...	202
Zużycie paliwa, emisja CO <sub>2</sub>	167, 230

