

ASTRA

Manual de Informação e Lazer



Índice

Navi 900 IntelliLink	5
R 4.0 IntelliLink	97
R300 BT	143
Suporte do telemóvel	175



Navi 900 IntelliLink

Introdução	6
Funcionamento básico	15
Rádio	33
Leitor de CD	39
Dispositivos externos	42
Navegação	49
Reconhecimento de fala	70
Telemóvel	76
Perguntas frequentes	88
Índice remissivo	92

Introdução

Informações gerais	6
Função anti-roubo	7
Aspetos gerais dos elementos de comando	8
Uso	13

Informações gerais

O sistema de informação e lazer oferece-lhe entretenimento e informação no seu veículo, na forma de Car Infotainment, recorrendo à mais moderna e alta tecnologia.

Utilizando as funções de rádio FM, AM ou DAB, é possível registar um elevado número de estações em várias páginas de favoritos.

Nas páginas de favoritos também podem ser registadas faixas de música, números de telefone, endereços de destino ou definições do som.

O leitor de CD irá reproduzir CD de áudio e CD MP3/WMA.

Pode ligar dispositivos externos de armazenamento de dados ao Sistema de informação e lazer, como por exemplo fontes de áudio, por cabo ou Bluetooth®.

O sistema de navegação com planeamento do percurso dinâmico permitirá que chegue de forma segura ao seu destino e evite, se assim o desejar, automaticamente filas ou outras restrições ao trânsito.

Além disso, o Sistema de informação e lazer está equipado com um Portal Telemóvel que permite a utilização cómoda e segura do seu telemóvel no veículo.

A função de projeção do telemóvel permite utilizar aplicações específicas no smartphone através do Sistema de informação e lazer.

Pode transferir aplicações adicionais para o Sistema de informação e lazer através da aplicação Shop.

Opcionalmente, o Sistema de informação e lazer pode ser operado com os comandos no volante ou através do sistema de reconhecimento da fala.

A concepção bem pensada dos elementos de comando, o ecrã tátil e os mostradores com visão clara permitem-lhe utilizar o sistema de forma fácil e intuitiva.

Advertência

Este manual descreve todas as opções e funções disponíveis para os vários sistemas de informação e lazer. Algumas descrições, incluindo as das mensagens no

visor e das funções dos menus, podem não se aplicar ao seu veículo devido à variante do modelo, especificações do país, equipamento ou acessórios especiais.

Informações importantes sobre a utilização e a segurança rodoviária

⚠ Aviso

Conduza sempre com segurança quando utilizar o sistema de informação e lazer.

Em caso de dúvidas, pare o veículo antes de operar o sistema de informação e lazer.

⚠ Aviso

A utilização do sistema de navegação não liberta o condutor da responsabilidade de se manter uma atitude correcta e vigilante

relativamente ao trânsito da estrada. As regras de trânsito devem sempre ser seguidas.

Apenas introduzir dados (p.ex. endereços) com o veículo parado.

Se uma indicação da navegação contradiz as regras de trânsito, as regras de trânsito têm a primazia.

⚠ Aviso

Em algumas áreas e ruas de sentido único, outras estradas e entradas (por exp. zonas pedonais) para onde não é permitido virar, não estão assinaladas no mapa. Nessas áreas, o Sistema de informação e lazer poderá emitir um aviso que tem de ser aceite. Nestes casos, tem de prestar atenção especial às ruas de sentido único, estradas e entradas para as quais não lhe é permitido virar.

Recepção de emissoras

A recepção de rádio pode sofrer interferências devido a ruído, estática, distorção ou perda da recepção na sequência de:

- mudanças de distância do transmissor
- recepção por vias múltiplas devido ao reflexo
- sombreado

Função anti-roubo

O sistema de informação e lazer está equipado com um sistema electrónico de segurança para efeitos de prevenção anti-roubo.

Por isso, o sistema funciona exclusivamente no seu automóvel e não tem qualquer valor para um delinquente.

Aspetos gerais dos elementos de comando

Visor central com comandos



- 1  13
- Se desligado: pressão curta: ligar
- Se ligado: pressão curta: desactivar o som do sistema; pressão longa: desligar
- Rodar: ajustar volume
- 2 Visor/ecrã táctil
- 3 Informação sobre o módulo OnStar com conectividade Wi-Fi e sobre a ligação hotspot a outro dispositivo
- 4 **MEDIA** 13
- Premir: activar leitor de CD ou dispositivo externo

- 5 
- Rádio: pressão curta: ir para a estação seguinte; pressão longa: procurar para cima 33
- Leitor de CD/Dispositivos externos: pressão curta: ir para a faixa seguinte; pressão longa: avançar rapidamente 40
- 6 **HOME**
- Premir: mostrar ecrã inicial
- 7 **MENU**
- Rodar: marcar botões de ecrã ou itens de menu; percorrer uma lista de itens de menu; alterar um valor de definição
- Premir: seleccionar/ativar um botão de ecrã ou item de menu marcado; confirmar valor definido; mudar para uma opção de definição diferente; abrir submenu específico da aplicação (se disponível)

- 8 **BACK**
- Premir: voltar ao ecrã/menu anterior
- 9 
- Rádio: pressão curta: ir para a estação anterior; pressão longa: procurar para baixo 33
- Leitor de CD/Dispositivos externos: pressão curta: ir para a faixa anterior; pressão longa: retroceder rapidamente 40
- 10 **RADIO** 33
- Premir: activar rádio ou alterar banda de rádio

Telecomandos no volante (tipo 1)

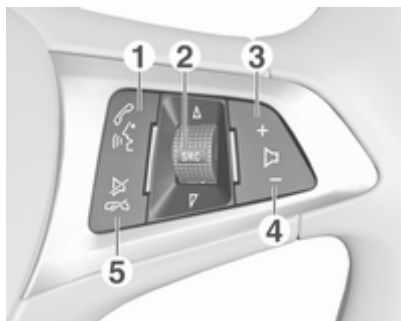

- 1 Pressão curta: abrir o menu OnStar se não estiver ligado nenhum telemóvel 13
- ou atender chamada telefónica 76
- ou marcar o último número da lista de chamadas quando é apresentado o menu do telemóvel 80

- ou alternar entre chamadas quando há chamadas em espera 80
- Pressão longa: ativar o reconhecimento de fala 70
- 2 SRC (Fonte) 13
- Premir: seleccionar fonte áudio 13
- Rodar para cima/para baixo: seleccionar a estação de rádio memorizada seguinte/anterior quando o rádio está ativo 33
- ou seleccionar a faixa/capítulo/imagem seguinte/anterior quando há dispositivos externos ativos . . 43

- ou seleccione a entrada seguinte/anterior da lista de chamadas quando o portal Telemóvel está ativo e a lista de chamadas aberta 80
- Rodar para cima/para baixo e manter: percorrer rapidamente as entradas da lista de chamadas 80
- 3 +
- Premir: aumentar volume de som
- 4 -
- Premir: baixar o volume
- 5 Pressão: terminar/recusar chamada 80
- ou desactivar reconhecimento de voz 70
- ou activar/desactivar a função silêncio 13

Telecomandos no volante (tipo 2)



No Centro de Informação do Condutor são apresentadas informações relativas ao Sistema de informação e lazer e aos menus.

Os menus no Centro de Informação do Condutor são operados através de botões do lado direito do volante (ver abaixo).

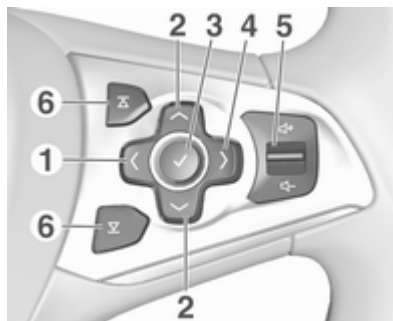

1 <

Premir: visualizar menu de seleção de aplicações; voltar ao nível de menu superior seguinte no Centro de Informação do Condutor

2 ∨ / ∧

Pressão curta: selecionar item de menu no Centro de Informação do Condutor

Pressão longa: percorrer rapidamente uma lista longa de contactos no Centro de Informação do Condutor

3 ✓

Premir: confirmar seleção no Centro de Informação do Condutor

4 >

Premir: visualizar menu principal específico da aplicação no Centro de Informação do Condutor

5 🔊 / 🔊 13

Premir para cima: aumentar volume de som

Premir para baixo: diminuir volume de som

6 /

Rádio: premir para seleccionar o favorito seguinte/anterior no Centro de Informação do Condutor 20

Multimédia: premir para seleccionar a faixa seguinte/anterior no Centro de Informação do Condutor 43

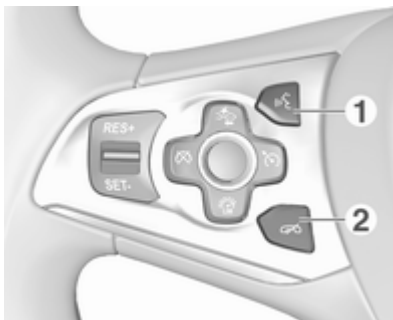

1

Pressão curta: aceitar chamada telefónica 80

ou activar reconhecimento de voz 70

ou interromper um aviso e falar directamente 70

ou abrir o menu OnStar se não estiver ligado nenhum telemóvel 13

Pressão longa: activar a passagem directa de voz (se for suportada pelo telemóvel) 70

2

Pressão: terminar/recusar chamada 80

ou desactivar reconhecimento de voz 70

ou activar/desactivar a função silêncio 13

Para uma descrição dos restantes comandos, consulte o Manual de Instruções.

Uso

Ligar/desligar o Sistema de informação e lazer

Pressionar brevemente \odot . Depois de ligar, fica activa a última fonte do Sistema de informação e lazer.

Desligação automática

Se o Sistema de informação e lazer foi ligado premindo \odot quando a ignição estava desligada, irá desligar-se automaticamente ao fim de 10 minutos.

Definição do volume

Rodar \odot .

A definição actual é indicada no mostrador.

Quando o sistema de informação e lazer é ligado, fica definido o volume por último seleccionado, desde que

esse volume seja mais baixo do que o volume de arranque máximo \curvearrowright 28.

Volume áudio

Quando o volume automático está activado \curvearrowright 28, o volume é adaptado automaticamente para compensar o ruído da estrada e do vento durante a condução.

Silenciamento

Premir brevemente \odot para desactivar o som das fontes de áudio.

Para cancelar novamente a função de desactivação do som: rodar \odot ou premi-lo brevemente.

Modos de funcionamento

Rádio

Premir repetidamente **RADIO** para activar o modo de rádio ou alternar entre as diferentes bandas de frequências.

Para obter uma descrição detalhada das funções do rádio \curvearrowright 33.

Leitor de CD

Premir repetidamente **MEDIA** para activar o leitor de CD.

Para obter uma descrição detalhada das funções do leitor de CD \curvearrowright 39.

Dispositivos externos

Premir repetidamente **MEDIA** para ativar o modo de reprodução para um dispositivo externo ligado.

Para obter uma descrição detalhada sobre como ligar e operar dispositivos externos \curvearrowright 42.

Sistema de navegação

Premir **HOME** para visualizar o ecrã inicial.

Selecione **NAV** para visualizar o mapa de navegação com a área à volta da localização actual.

Para obter uma descrição detalhada das funções de navegação \curvearrowright 49.

Telefone

Antes de poder ser utilizado o portal Telemóvel, deve ser estabelecida uma ligação entre o Sistema de informação e lazer e o telemóvel.

Para uma descrição detalhada sobre a preparação e o estabelecimento de uma ligação Bluetooth entre o Sistema de informação e lazer e um telemóvel ⇨ 76.

Se o telemóvel estiver ligado, prima **HOME** e, em seguida, selecione **TELEFONE** para visualizar o menu principal do portal Telemóvel.

Para obter uma descrição detalhada do funcionamento do telemóvel através do Sistema de informação e lazer ⇨ 80.

Projeção do telemóvel

Para mostrar aplicações específicas do visor do seu smartphone no Sistema de informação e lazer, ligue o seu smartphone.

Prima **HOME** e, em seguida, selecione **PROJEÇÃO** para iniciar a função de projeção.

Dependendo do smartphone ligado, é apresentado um menu principal com diferentes aplicações selecionáveis.

Para obter uma descrição detalhada ⇨ 45.

Loja de aplicações

Para transferir aplicações adicionais para o Sistema de informação e lazer, selecione **SHOP**.

Para obter uma descrição detalhada ⇨ 46.

OnStar

Para visualizar um menu com as definições OnStar Wi-Fi, selecione **OnStar**.

Para uma descrição detalhada, consulte o Manual de Instruções.

Funcionamento básico

Funcionamento básico	15
Operação dos menus	17
Teclados	18
Favoritos	20
Contactos	24
Definições do som	28
Definições de volume	28
Definições de sistema	29

Funcionamento básico

O visor central tem uma superfície sensível ao toque que permite a interacção directa com o ecrã.

Botão no ecrã

Para voltar ao nível de menu superior seguinte, seleccionar .

Botão de ecrã Sair

Para sair do menu activo actualmente, seleccionar **Sair**.

Seleccionar ou activar um botão de ecrã ou item de menu



Toque num botão de ecrã ou item de menu.

A função do sistema correspondente é activada, é mostrada uma mensagem ou é apresentado um submenu com mais opções.

Advertência

Nos capítulos seguintes, os passos de utilização para seleccionar e ativar um botão do ecrã ou item de menu através do ecrã táctil serão descritos como "... seleccionar o <nome do botão>/<nome do item>".

Mover os itens



Toque longamente no elemento que pretende mover até surgirem molduras à volta dos ícones. Mova o dedo até à posição pretendida e solte o elemento.

Advertência

Deve ser aplicada uma pressão constante e o dedo deve ser movido a uma velocidade constante.

Todos os outros itens são reordenados.

Prima **HOME** no painel de comando para sair do modo de edição.

Advertência

Nos capítulos seguintes, os passos de funcionamento para mover um elemento do ecrã através do ecrã táctil serão descritos como "...arraste...ícone para..." ou "...arraste...item de menu para...".

Deslocar listas



Se estiverem disponíveis mais itens do que os visíveis no ecrã, a lista deve ser percorrida.

Para percorrer uma lista de opções do menu, pode:

- Coloque o dedo em qualquer parte do ecrã e mova-o para cima ou para baixo.

Advertência

Deve ser aplicada uma pressão constante e o dedo deve ser movido a uma velocidade constante.

- Toque em ∇ ou \blacktriangle no topo e no fundo da barra de deslocamento.

- Mova o cursor da barra de descolamento para cima e para baixo com o dedo.
- Em listas classificadas por ordem alfabética, toque na respetiva letra no teclado vertical. A lista salta para a localização correspondente dentro da lista.

Para voltar ao topo da lista, toque no título da lista.

Advertência

Nos capítulos seguintes, os passos de utilização para navegar até um item da lista através do ecrã táctil serão descritos como "...navegar até <nome do item>".

Operação dos menus

Ecrã inicial



O ecrã inicial é apresentado no visor central.

Todas as aplicações instaladas podem ser acedidas a partir do ecrã inicial.

Para personalizar o ecrã inicial, arraste o ícone que pretende mover para a sua nova posição. Liberte o ícone para soltá-lo na respectiva localização. Prima **HOME** no painel de comando para sair do modo de edição.

Advertência

Se estiver disponível uma segunda página inicial, os ícones podem ser colocados nas duas páginas. Arraste o ícone para a margem direita do ecrã para percorrer a página seguinte.

Tabuleiro de aplicações



O tabuleiro de aplicações encontra-se na parte central superior do ecrã e pode ser acedido a partir de todos os menus principais.

No tabuleiro de aplicações podem ser guardados entre três e cinco ícones de aplicações.

Alguns ícones de aplicações adaptam-se dinamicamente à situação actual, por exemplo, indicando que perdeu uma chamada telefónica.

O tabuleiro de aplicações pode ser personalizado, movendo itens para dentro e para fora da área do tabuleiro de aplicações.

Barra de selecção

A barra de selecção encontra-se no fundo do ecrã e pode ser acedida a partir de todos os menus principais.



Utilizando a barra de seleção, é possível alterar as diferentes vistas dentro de uma aplicação ou executar ações específicas da aplicação, por exemplo, iniciar uma sessão de reconhecimento de voz.

Para visualizar a barra de seleção quando esta não está visível no ecrã, seleccione **^** no fundo do ecrã.

Mensagens

No caso de um evento do sistema, antes de executar uma função do sistema ou devido a um accionador externo, por exemplo, uma chamada recebida, ser-lhe-á apresentada uma mensagem.

Selecione uma das opções disponíveis.

Se ignoradas, a maioria das mensagens são rejeitadas automaticamente após um determinado período de tempo. Os alertas que não são rejeitados automaticamente permanecem activos no ecrã até serem confirmados ou o accionador fica inválido.

Teclados

Teclado

Teclado de letras:



Teclado de símbolos:



Dependendo da aplicação ou função actualmente activa, o menu do teclado é apresentado de forma diferente.

Para mudar para o teclado de símbolos, seleccionar **Sím.**

Para mudar para o teclado de letras, seleccionar **ABC**.

Inserir caracteres

Para inserir um carácter, toque no respetivo botão de ecrã. O carácter é inserido logo após libertar.

Toque longamente no botão de ecrã de uma letra para mostrar as letras associadas num menu de contexto com letras. Soltar e em seguida seleccionar a letra pretendida.

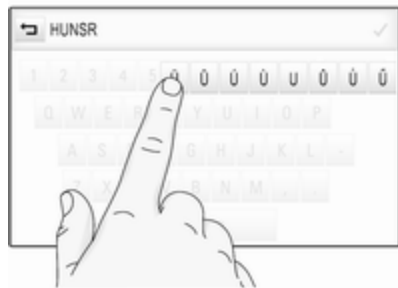

Para confirmar a introdução, seleccione o respetivo botão de ecrã de confirmação.

Função de conclusão automática

Uma vez inserida uma sequência de caracteres, a mesma é guardada no sistema e pode ser chamada pela função de conclusão automática.

Após a inserção de um carácter (letra ou dígito), a função de conclusão automática fica activa. Cada carácter

adicional inserido é considerado no processo de correspondência, reduzindo a lista de correspondências da conclusão automática.

Seleccionar **✓** ao lado dos caracteres introduzidos para visualizar uma lista de todas as correspondências da conclusão automática.

Advertência

O número de opções disponíveis é indicado acima do botão de ecrã **✓**. O mesmo muda de acordo com o número de correspondências encontradas.

Selecciona o respectivo item da lista. O teclado é mostrado novamente com a respectiva entrada da lista mostrada no campo de entrada.

Editar o texto

Para colocar o cursor, toque na respetiva posição no texto. Introduza as alterações.

Consoante a aplicação, seleccionar **X** para eliminar um carácter introduzido. Toque longamente em **X** para eliminar todos os caracteres.

Seleccione o respectivo botão de ecrã de confirmação para confirmar uma entrada.

Caracteres maiúsculos e minúsculos

Na maior parte dos casos, só podem ser inseridas letras maiúsculas.

Se o reconhecimento de caracteres minúsculos e maiúsculos estiver disponível, é apresentado um botão do ecrã **Shift** adicional.

Para ativar a função Shift e colocar uma letra em maiúscula, seleccione **Shift**.

A função é automaticamente desactivada após a inserção de uma letra.

Teclado

Se tiver de ser inserido apenas um número ou código PIN, é apresentado um teclado. Dependendo da aplicação ou função actualmente activa, o menu do teclado é apresentado de forma diferente.



Para uma descrição detalhada sobre como inserir caracteres e alterar o texto inserido, consulte acima.

Favoritos

Várias informações diferentes podem ser guardadas como favoritos, por exemplo:

- estações de rádio
- faixas de música
- álbuns ou intérpretes
- números de telefone
- destinos e percursos
- POIs
- registos de contactos

- definições do som
- Aplicações do ecrã inicial



Estão disponíveis 60 localizações de favoritos individuais, apresentadas em grupos de cinco favoritos por linha.

Podem ser apresentadas na vista de uma fila ou de três linhas.

Se a localização de um favorito estiver ocupada, o botão de ecrã do favorito indica o texto da etiqueta do respectivo favorito. Se a localização de um favorito estiver vazia, é indicado o número de posição da localização do favorito (1 a 60).

Mostrar os favoritos

A lista de favoritos pode ser acedida a partir de todos os menus.

Para visualizar uma linha de favoritos quando a barra de seleção não está visível no fundo do ecrã:

Selecione .



Para mostrar uma linha de favoritos quando uma barra de selecção é mostrada no ecrã:

Colocar o dedo na barra de interacção e movê-lo para cima até uma linha de favoritos ficar visível.

Advertência

Deve ser aplicada uma pressão constante e o dedo deve ser movido a uma velocidade constante.



Para visualizar três linhas de favoritos, arraste a lista de favoritos mais para cima.

Percorrer as páginas de favoritos

A página de favoritos está visível na vista de uma linha ou três linhas. Para navegar pelas páginas de favoritos, coloque o dedo em qualquer parte da página de favoritos e mova-o para a esquerda ou direita.

É apresentada a página de favoritos seguinte ou anterior.

Advertência

Deve ser aplicada uma pressão constante e o dedo deve ser movido a uma velocidade constante.

Se alcançar o início ou o fim das páginas de favoritos, a lista completa é recolhida.

Advertência

Na área direita do ecrã, as marcas indicadoras apresentam o número de páginas de favoritos e o número da página actualmente visualizada. O número de marcas indicadoras adapta-se à vista escolhida (mais páginas na vista de uma linha, menos páginas na vista de três linhas).

Guardar os favoritos

Os favoritos podem ser guardados a partir do ecrã inicial, da aplicação de áudio, da aplicação de navegação ou da aplicação de telemóvel.

Mostre a lista de favoritos e navegue até à respectiva página de favoritos.

Toque longamente no respetivo botão de ecrã do favorito.

Se existir apenas um item armazenável no ecrã, é emitido um sinal sonoro e o item é guardado no respetivo botão de ecrã.

Se houver mais do que um elemento armazenável no ecrã, a página de favoritos é minimizada e o menu previamente mostrado é novamente apresentado. Selecione o item que pretende guardar nos favoritos. É emitido um sinal sonoro e o item é guardado no respetivo botão de ecrã.

São disponibilizados abaixo alguns exemplos para armazenar favoritos.

Exemplo: Estação de rádio

Premir repetidamente **RADIO** para activar a função de rádio e a banda de frequência pretendida.

Procure a estação que pretende guardar nos favoritos ⇨ 33.

Para guardar esta estação nos favoritos, mostre a lista de favoritos e navegue até à respectiva página de favoritos.

Toque longamente no botão do ecrã do respetivo favorito até ouvir um sinal sonoro. A estação é guardada nos favoritos.

Exemplo: Álbum

Premir repetidamente **MEDIA** e seleccionar a fonte de áudio pretendida.

Seleccionar **PESQUISAR** para activar o menu de procura e em seguida **ÁLBUNS** ⇨ 43.

Para guardar um dos álbuns nos favoritos, mostre a lista de favoritos e navegue até à respectiva página de favoritos.

Toque longamente no respetivo botão de ecrã do favorito. A página de favoritos é minimizada e a lista de álbuns é apresentada novamente.

Selecione o álbum que pretende guardar nos favoritos. O álbum seleccionado é guardado nos favoritos.

Exemplo: Destino

Prima **HOME** para visualizar o ecrã inicial e, em seguida, selecione **NAV**.

Selecione **DESTINO**, selecione **ÚLTIMAS** na barra de seleção e, em seguida, toque no destino pretendido na lista ⇨ 57.

Para guardar este endereço nos favoritos, mostre a lista de favoritos e navegue até à respectiva página de favoritos.

Toque longamente no respetivo botão de ecrã do favorito. O endereço seleccionado é guardado nos favoritos.

Exemplo: Número de telefone

Prima **HOME** para visualizar o ecrã inicial e, em seguida, selecione **TELEFONE**.

Seleccionar **TECLADO** e introduzir o número a ligar ⇨ 80.

Para guardar este número nos favoritos, mostre a lista de favoritos e navegue até à respectiva página de favoritos.

Toque longamente no respetivo botão de ecrã do favorito. O número é guardado nos favoritos.

Obter os favoritos

Visualize a página de favoritos (ver acima) e navegue até à página de favoritos pretendida (se necessário).

Advertência

Os favoritos indisponíveis são apresentados a cinzento.

Selecione o botão de ecrã do respetivo favorito. Dependendo do tipo de favorito seleccionado, é reproduzida uma estação de rádio ou faixa, é iniciada uma chamada telefónica, é calculado um percurso ou é iniciada uma aplicação.

Advertência

O favorito activo é realçado.

Utilizar os telecomandos no lado direito do volante

Premir repetidamente **↶** ou **↷** para seleccionar o favorito de áudio pretendido.

Em alternativa, prima < para visualizar o menu do conjunto de instrumentos para a seleção de aplicações. Selecione **Áudio** e depois **Favoritos**. Selecione o favorito pretendido.

Editar os favoritos

Selecione **AJUSTES** no ecrã inicial, **Rádio** e, em seguida, **Administrar favoritos**. É apresentada uma vista de três linhas de favoritos com as opções de edição na barra de selecção.



Mudar o nome de favoritos

Navegue até à respetiva página de favoritos.

Selecione o favorito que pretende editar.

Selecione **RENOMEAR**.

Abre-se um teclado com o texto actual da etiqueta do favorito no campo de entrada, bem como na área de pré-visualização da etiqueta.

Introduzir o texto da nova etiqueta e seleccionar **Guardar**. Volta automaticamente à página de favoritos.

Selecione **^** no fundo do ecrã para mostrar a barra de selecção e, em seguida, seleccionar **FEITO** para voltar ao menu das definições.

Eliminar os favoritos

Navegue até à respetiva página de favoritos.

Selecione o favorito que pretende eliminar.

Selecione **APAGAR**. O favorito e todos os dados associados são eliminados.

Selecione **FEITO** para voltar ao menu das definições.

Mover os favoritos

Navegue até à respetiva página de favoritos.

Arraste o favorito que pretende mover para a sua nova posição.

Para guardar um favorito numa localização além da página de favoritos actualmente visível, arraste-o para os símbolos < ou > no topo da página de favoritos. A lista começa a deslocar. Para parar o deslocamento, navegue de volta para a área da página de favoritos.

Selecione **FEITO** para confirmar a acção e voltar ao menu das definições.

Definir o número de favoritos mostrados

Pressionar **HOME** e, depois, seleccionar **AJUSTES**. Selecione **Rádio** e depois **Número de favoritos exibidos**.

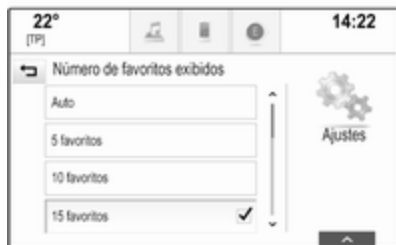

Active o número pretendido de favoritos a mostrar.

Advertência

Se o número de favoritos guardados exceder o número de favoritos activados no menu de definições, os favoritos adicionalmente guardados não são eliminados, mas simplesmente ocultados da vista.

Podem ser reactivados aumentando o número de favoritos visualizáveis.

Contactos

Dois tipos diferentes de listas de contactos podem ser acedidos pelo Sistema de informação e lazer:

- listas de contactos transferidas de dispositivos Bluetooth ou outras fontes externas
- lista de contactos do veículo

Advertência

Pode ser guardado na lista de contactos do veículo um máximo de 1000 contactos. Não existe limite para as listas de contactos descarregadas.

A lista de contactos apresentada aquando do primeiro acesso varia em função da aplicação ativa e do dispositivo ligado.

Alterar a fonte

Para visualizar uma lista de contactos, prima **HOME**, ative o telemóvel ou a aplicação de navegação e, em seguida, selecione **CONTACTOS** na barra de selecção.

Selecione **Alterar lista de contactos** no lado direito do ecrã. É apresentada uma lista de todas as fontes de contacto disponíveis. A lista de contactos actualmente activa está assinalada com **✓**.



Selecione a lista de contactos pretendida. É apresentada a respectiva lista.

Advertência

O sistema guarda uma lista escolhida dentro de uma aplicação. Ao reentrar na lista de contactos desta aplicação, é apresentada de novo a lista anteriormente seleccionada.

Utilizar a lista de contactos

Para visualizar uma lista de contactos, prima **HOME**, ative o telemóvel ou a aplicação de navegação e, em seguida, seleccione **CONTACTOS** na barra de seleção.

Aplicação de navegação:



Aplicação de telemóvel:



Para mostrar a vista de detalhes dos contactos, seleccione uma das entradas da lista.

A vista de detalhes dos contactos pode conter os seguintes dados:

- nome próprio e apelido
- vários números de telefone
- vários endereços de e-mail
- várias moradas (por exemplo, casa e trabalho)
- na lista de contactos do veículo: introdução da categoria

- na lista de contactos do veículo: campo de notas
- para as introduções de PI: informações sobre horários de expediente, ementas (restaurantes, por exemplo), preços, etc.

Advertência

Os dados são ordenados consoante a aplicação ativa, por exemplo, na aplicação do telemóvel, sendo os números de telefone apresentados em primeiro lugar.

Seleccionar a entrada pretendida.

Adicionar novos contactos

Para adicionar informação dos menus da aplicação à lista de contactos do veículo, abra a respectiva aplicação.

Aplicação de navegação: Seleccione ou introduza um destino ↗ 57. É apresentada a vista de detalhes do destino. Seleccione **Guardar**. É apresentado um menu.

Aplicação de telemóvel: Seleccione **ÚLTIMAS**. Seleccionar + ao lado do número de telefone a adicionar à lista de contactos. É apresentado um menu.



Selecione uma das opções.

Criar novo contacto

É apresentado o menu de selecção da categoria de dados.

Selecione a respectiva categoria de dados para a informação a guardar, por exemplo, endereço do trabalho ou telemóvel. É apresentada a vista de detalhes do contacto.

Advertência

As categorias de dados apresentadas no novo menu correspondem à informação que pretende guardar, por exemplo, se a informação a guardar for um endereço, são apresentados na lista apenas os tipos de endereços.

Concluir a introdução e seleccionar **Guardar** para guardar o contacto.

Adicionar a contacto existente

É apresentada a lista de contactos do veículo. Seleccione o contacto pretendido.

A vista de detalhes do contacto é apresentada com a informação a adicionar mostrada em separado do lado direito do ecrã.

Selecione a respectiva categoria de dados para a informação a guardar, por exemplo, endereço do trabalho ou telemóvel.

Se escolher uma categoria de dados existente, a informação existente é substituída.

Selecione **Guardar** para guardar as novas informações.

Editar os contactos

Para editar um contacto, abra a lista de contactos do veículo. Seleccione o contacto pretendido na lista de contactos do veículo.

Selecione **Editar contacto** no lado direito do ecrã.



É apresentada a vista de edição.

Modificar a informação

Selecione o campo que pretende modificar. Dependendo do campo seleccionado, é apresentado o teclado correspondente.

Introduza as alterações ⇨ 18.

Seleccionar **Guardar** na vista de detalhes do contacto para guardar as alterações.

Adicionar nova informação

Selecione o campo onde pretende inserir informação adicional.

Para criar um novo campo para uma categoria de dados já existente, por exemplo um segundo número de telemóvel, seleccionar + no respectivo campo de dados.

Advertência

O botão de ecrã + só é apresentado se for possível adicionar mais informação para essa categoria de dados.

Dependendo do campo seleccionado, é apresentado o teclado correspondente ⇨ 18.

Introduzir os novos dados e seleccionar o botão de ecrã em frente ao campo de entrada.

Seleccionar **Guardar** na vista de detalhes do contacto para guardar as alterações.

Eliminar contactos

Eliminar um único contacto

Para eliminar um único contacto, abra a lista de contactos do veículo. Selecione o contacto pretendido na lista de contactos do veículo.

Seleccionar **Editar contacto** no lado direito do ecrã.

Para eliminar a entrada do contacto e todas as informações associadas, seleccionar **Apagar**. É apresentada uma mensagem de confirmação.

Confirme a mensagem. O registo é eliminado.

Eliminar a lista de contactos do veículo completa

Para eliminar a lista de contactos do veículo completa, abra a lista de contactos do veículo.

Seleccionar **Alterar lista de contactos** no lado direito do ecrã. É apresentada uma lista de todas as fontes de contactos disponíveis. A lista de contactos actualmente activa está assinalada com ✓.

Selecione o botão de ecrã – ao lado de **Veículo**. É apresentada uma mensagem de confirmação.

Confirme a mensagem para eliminar a lista.

Ordenar as listas de contactos

Por predefinição, as listas são ordenadas alfabeticamente por nome próprio. Se não estiver disponível nenhum nome próprio, é utilizado o apelido. Se não estiverem disponíveis o nome próprio e o apelido, é utilizado um dos primeiros caracteres como critério de ordenação.

A ordem pode ser alterada, caso o nome próprio e o apelido estejam guardados em dois campos diferentes.

Para alterar a ordenação, seleccionar **Ordenar**.

Escolha a ordem pretendida. A lista é reordenada de forma correspondente.

Definições do som

No menu de definições do som pode definir as características do som. O menu pode ser acedido a partir de cada menu principal de áudio.

Advertência

Um conjunto personalizado de definições do som pode ser guardado nos favoritos. Para obter uma descrição detalhada ⇨ 20.

Para abrir o menu das definições do som, seleccionar **MENU** no respectivo menu de áudio principal. Selecciona **Ajustes do som**.

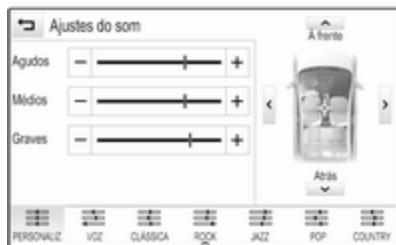

Agudos

Use esta definição para realçar ou atenuar as frequências altas das fontes áudio.

Ajuste a definição tocando repetidamente em – ou +.

Em alternativa, mova o cursor na barra de definições.

Médios

Use esta definição para realçar ou atenuar as frequências das gamas médias da fonte áudio.

Ajuste as definições tocando repetidamente em – ou +.

Em alternativa, mova o cursor na barra de definições.

Graves

Use esta definição para realçar ou atenuar as frequências ultra graves das fontes áudio.

Ajuste as definições tocando repetidamente em – ou +.

Em alternativa, mova o cursor na barra de definições.

Balanço e fader

Na figura do lado direito do menu, defina o ponto no habitáculo que deverá ter o melhor som.

Para ajustar as definições, toque em ^, v, < e >.

Para alternar rapidamente entre os altifalantes dianteiros e traseiros, seleccionar **À frente** ou **Atrás** no cimo e no fundo do diagrama do veículo.

Modos de equalizador

Seleccione um dos botões de ecrã na barra de selecção para optimizar o som para os estilos de música específicos.

Seleccionar **PERSONALIZ.** para ajustar manualmente as definições do som.

Definições de volume

Volume máximo de som no arranque

Prima **HOME** e, em seguida, seleccione **AJUSTES** no ecrã inicial.

Navegue pela lista e seleccione **Rádio** e, depois, **Volume máximo inicial**.

Toque em – ou + para definir o volume pretendido.

Regulação automática do volume

Pressionar **HOME** e, depois, seleccionar **AJUSTES**.

Navegue pela lista e seleccione **Rádio** e, depois, **Adaptação automática de volume**.

Para ajustar o grau de adaptação do volume, defina **Adaptação automática de volume** para uma das opções disponíveis.

Deslig.: sem realce de volume com aumento da velocidade do veículo.

Alto: realce máximo de volume com aumento da velocidade do veículo.

Volume dos anúncios de trânsito

Para ajustar o volume dos anúncios de trânsito, defina o volume pretendido durante a transmissão de um anúncio de trânsito pelo sistema. A respetiva definição é então memorizada pelo sistema.

Definições de sistema

Podem ser realizadas várias definições e adaptações para o Sistema de informação e lazer através da aplicação **AJUSTES**.



Hora e Data

Pressionar **HOME** e, depois, seleccionar **AJUSTES**.

Selecione **Hora e data**.

Acertar a hora

Selecione **Ajustar hora** para aceder ao submenu respectivo.



Selecione **Ajuste autom.** no fundo do ecrã. Active **Ligado - RDS** ou **Desligado - Manual**.

Se a opção **Desligado - Manual** estiver seleccionada, ajuste as horas e os minutos tocando em ^ ou v.

Toque em **12-24 h** do lado direito do ecrã para seleccionar um formato de horas.

Se for seleccionado o formato de 12 horas, é apresentada uma terceira coluna para a definição AM e PM. Selecione a opção desejada.

Definir data

Selecione **Ajustar data** para aceder ao submenu respectivo.

Advertência

Se a informação da data for automaticamente fornecida, este item de menu não está disponível.

Seleccionar **Ajuste autom.** no fundo do ecrã. Active **Ligado - RDS** ou **Desligado - Manual**.

Se a opção **Desligado - Manual** estiver seleccionada, ajuste a data tocando em \wedge ou \vee .

Relógio

Seleccionar **Visualização relógio** para aceder ao submenu respectivo.

Para desligar o relógio digital nos menus, selecciona **Deslig.**

Idioma

Pressionar **HOME** e, depois, seleccionar **AJUSTES**.

Navegue pela lista e seleccione **Idioma**.

Advertência

O idioma actualmente activo está assinalado com \vee .

Navegue pela lista e seleccione o idioma pretendido.

Modo de bloqueio

Se for activado o modo de bloqueio, todos os visores do veículo são bloqueados e não poderão ser realizadas alterações no sistema.

Advertência

As mensagens relacionadas com o veículo e a câmara de marcha-atrás permanecem activas.

Bloquear o sistema

Pressionar **HOME** e, depois, seleccionar **AJUSTES**.

Navegue pela lista e seleccione **Modo de bloqueio**. É apresentado um teclado.



Introduzir um código de quatro dígitos e seleccionar **Confirmar**. O teclado é apresentado novamente.

Para confirmar a primeira introdução, reintroduza o código de quatro dígitos e seleccione **Bloquear**. O sistema está bloqueado.

Desbloquear o sistema

Ligue o Sistema de informação e lazer. É apresentado um teclado.



Introduzir o respectivo código de quatro dígitos e seleccionar **Desbloquear**. O sistema está desbloqueado.

Código PIN esquecido

Para repor a predefinição do código PIN, contacte a sua oficina.

Mostrador

Pressionar **HOME** e, depois, seleccionar **AJUSTES**.

Navegue pela lista e seleccione **Display**.

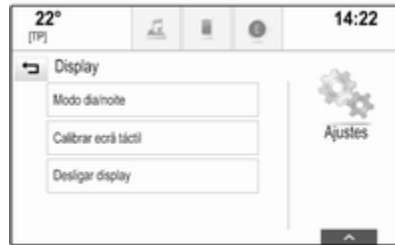

Modo

Seleccionar **Modo dia/noite** para aceder ao submenu respectivo.

Dependendo das condições de iluminação externa, seleccione **Dia** ou **Noite**.

Se seleccionar **Auto**, o sistema ajusta automaticamente o visor.

Calibrar o ecrã táctil

Seleccionar **Calibrar ecrã táctil** para aceder ao submenu respectivo.



Siga as instruções no ecrã, tocando nos respetivos pontos indicados. O ecrã táctil está calibrado.

Desligar o visor

Seleccionar **Desligar display** para desligar o mostrador.

Para voltar a ligar o visor, toque no ecrã táctil ou carregue num botão no painel de comando.

Voltar às Definições de Fábrica

Pressionar **HOME** e, depois, seleccionar **AJUSTES**.

Navegue pela lista e seleccione **Reiniciar ajustes de fábrica**.

Restaurar as definições do veículo

Selecione **Reiniciar ajustes do veículo** para restaurar todas as definições de personalização do veículo. É apresentada uma mensagem de aviso.

Selecione **Restaurar**. As definições são repostas.

Limpar todos os dados privados

Selecione **Apagar todos dados privados** para eliminar os seguintes dados:

- dispositivos Bluetooth emparelhados
- listas telefónicas guardadas
- lista de contactos do veículo
- listas de destinos
- favoritos

É apresentada uma mensagem de aviso.

Selecione **Apagar**. Os dados são eliminados.

Restaurar as definições do rádio

Selecione **Reiniciar ajustes do rádio** para repor os seguintes dados:

- definições do som
- definições de volume
- definições de voz
- tabuleiro de aplicações
- fontes de contactos

É apresentada uma mensagem de aviso.

Selecione **Restaurar**. As definições são repostas.

Informação sobre o software

Prima **HOME** e selecione **AJUSTES**.

Navegue pela lista e selecione **Informação software**.



É apresentada uma lista com os números das versões de todos os itens carregados no sistema.

Actualização do sistema

Para atualizar o software do sistema, contacte a sua oficina.

Rádio

Uso	33
Procura de estações	33
Sistema de dados de rádio (RDS)	35
Emissão de áudio digital	36

Uso

A função de rádio faz parte da aplicação **ÁUDIO**.



Activação da função de rádio

Selecione **ÁUDIO** no ecrã inicial e, em seguida, selecione **RÁDIO** na barra de selecção.

Em alternativa, prima **RADIO** no painel de comando.

Seleccção da banda de frequência

Selecione ou prima repetidamente **RADIO** para alternar entre as diferentes bandas de frequências.

Procura de estações

Procura automática de estações

Premir « ou » para ouvir a estação anterior ou seguinte.

Procura manual de estações

Pressionar e manter assim « ou ». Liberte o respectivo botão quando a banda de frequência desejada tiver sido praticamente atingida.

Sintonização de estações

Seleccionar **SINTO**. na barra de selecção. É apresentado um teclado.



Toque no campo **Sintonia directa** e, em seguida, introduza a frequência pretendida. Confirmar a introdução.

Listas de estações

Nas listas de estações, todas as estações rádio na área de recepção actual estão disponíveis para selecção.

Para mostrar a lista de estações da banda de frequência actualmente activa, tem as seguintes opções:

- Toque no ecrã.
- Seleccionar **PESQUISAR** na barra de selecção.
- Rodar **MENU**.

A lista de estações é apresentada.



Advertência

A estação actualmente em recepção é destacada.

Navegue pela lista e seleccione o item pretendido da lista.

Listas de categorias

Muitas estações RDS ⇨ 35 e DAB ⇨ 36 emitem um código PTY, que especifica o tipo de programa transmitido (p. ex. notícias). Algumas estações também alteram o código PTY, em função do conteúdo do programa que estão actualmente a transmitir.

O Sistema de informação e lazer guarda estas estações, ordenadas por tipo de programa, na respectiva lista de categorias.

Advertência

O item da lista **Categorias** apenas está disponível para as bandas de frequência FM e DAB.

Selecione **MENU** na barra de selecção para visualizar o menu da respectiva banda de frequência e seleccione **Categorias**.

É apresentada uma lista de categorias de tipos de programas disponíveis no momento.

Selecione a categoria pretendida. É apresentada uma lista de estações que transmitem um programa do tipo seleccionado.

Selecione a estação pretendida.

Atualizar a lista de estações

Se as estações guardadas na lista de estações específica de uma banda de frequência já não puderem ser sintonizadas, seleccione **Atualização lista de estações**.

Advertência

Se uma lista específica de estações de banda de frequência for actualizada, a lista da categoria correspondente também é actualizada.

A indicação **A atualizar lista estações** é apresentada no ecrã até a pesquisa ter sido concluída.

Sistema de dados de rádio (RDS)

O RDS é um serviço das estações FM que melhora consideravelmente a sintonia da estação pretendida e uma recepção sem interferências.

Vantagens do RDS

- No visor aparece o nome do programa da estação em vez da respectiva frequência.
- Ao procurar uma estação, o Sistema de informação e lazer apenas sintoniza estações RDS.
- O Sistema de informação e lazer sintoniza sempre a melhor frequência de recepção para a

estação definida através da funcionalidade AF (frequência alternativa).

- Conforme a estação sintonizada, o Sistema de informação e lazer apresenta radiotexto que pode conter, por exemplo, informações sobre o programa actual.

Definições RDS

Para configurar as opções de definições RDS, active a função de rádio e, depois, seleccione a banda de frequência FM. Seleccione **MENU** na barra de selecção para visualizar o menu FM.



RDS

Defina **RDS - Lig.** ou **RDS - Deslig.**

Programa de difusão de informações de trânsito (TP)

As estações do serviço rádio de trânsito são estações RDS que emitem notícias sobre o trânsito. Se o serviço de informações de trânsito for ligado, a função actualmente activa é interrompida durante o tempo de duração da informação de trânsito.

Se o serviço de informações de trânsito for activado, **[TP]** é apresentado na linha de topo de todos os menus principais. Se a estação actual ou o ficheiro multimédia reproduzido não possuir serviço de informações de trânsito, é apresentada a indicação **[]** e iniciada a procura automática da estação com serviço de informações de trânsito seguinte disponível. Logo que é encontrada uma estação com serviço de informações de trânsito, **[TP]** é realçado. Se não for encontrada uma estação com serviço de informações de trânsito, **[]** permanece no ecrã.

Se for emitida uma informação de trânsito na respectiva estação com serviço de informações de trânsito, é apresentada uma mensagem.

Para interromper a informação de trânsito e voltar à função anteriormente activada, rejeite o alerta.

Defina **Programa trânsito (TP) - Lig.** ou **Programa de trânsito (TP) - Deslig.**

Região

Por vezes, as estações RDS emitem regionalmente programas diferentes em frequências diferentes.

Se a regionalização estiver activada, frequências alternativas com os mesmos programas locais são seleccionadas, se necessário. Se a regionalização estiver desligada, são seleccionadas frequências alternativas das estações sem ter em conta os programas regionais.

Defina **Região - Lig.** ou **Região - Deslig.**

Emissão de áudio digital

O DAB emite as estações de rádio digitalmente.

Vantagens da DAB

- As estações DAB são indicadas pelo nome do programa, em vez da frequência de difusão.
- O DAB permite emitir vários programas (serviços) de rádio num único conjunto.
- Além de transmitir serviços áudio-digitais de alta qualidade, o DAB também pode transmitir dados associados ao programa e uma série de outros serviços de dados, incluindo informações de viagem e de trânsito.
- Desde que um dado receptor DAB possa captar o sinal transmitido pela estação difusora (mesmo que o sinal seja muito fraco), a reprodução do som está garantida.
- Em caso de má recepção, o volume é reduzido automaticamente para evitar a

emissão de ruídos desagradáveis.

Se o sinal DAB for demasiado fraco para ser detectado pelo receptor, a recepção é interrompida por completo. Este problema pode ser evitado, ativando **Liga DAB para DAB e/ ou Liga DAB para FM** no menu DAB (ver abaixo).

- Interferências causadas por estações que estão em frequências próximas (um fenómeno típico da recepção de AM e FM) não ocorre com DAB.
- Se o sinal DAB for reflectido por obstáculos naturais ou edifícios, a qualidade de recepção do DAB é melhorada, enquanto que na recepção AM ou FM a qualidade se deteriora consideravelmente nas mesmas circunstâncias.
- Se a recepção DAB for activada, o sintonizador FM do Sistema de informação e lazer permanece activo em segundo plano e procura continuamente as estações FM com melhor recepção. Se TP ⇨ 35 estiver

ativado, são emitidas as informações de trânsito da estação FM com a melhor recepção. Desactive TP caso não pretenda que a recepção DAB seja interrompida por avisos de trânsito FM.

Definições DAB

Para configurar as opções de definições DAB, active a função de rádio e, depois, seleccione a banda de frequência DAB. Seleccione **MENU** na barra de seleção para visualizar o menu DAB.

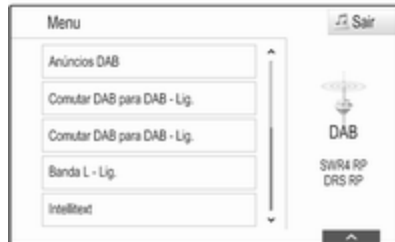

Anúncios DAB

Além dos programas de música, muitas estações DAB também difundem informações de várias categorias. Se activar algumas ou todas as categorias, o serviço DAB actualmente recebido é interrompido quando é feita uma comunicação referente a estas categorias.

Seleccione **Anúncios DAB** para mostrar a lista de categorias DAB.

Seleccione as categorias pretendidas. As categorias seleccionadas são marcadas com **✓**.

Advertência

Os anúncios DAB (Radiodifusão Digital) só podem ser recebidos se a banda de frequência DAB estiver activada.

Ligação DAB a DAB

Se esta função for ativada, o aparelho muda para o mesmo serviço (programa) noutro conjunto DAB (se disponível) quando o sinal DAB é demasiado fraco para ser interpretado pelo recetor.

Defina **Comutar DAB para DAB - Lig.** ou **Comutar DAB para DAB - Deslig.**

Ligação DAB a FM

Se esta função for activada, o aparelho muda para uma estação FM correspondente o serviço DAB activo (se disponível) quando o sinal DAB é demasiado fraco para ser interpretado pelo receptor.

Defina **Comutar DAB para DAB - Lig.** ou **Comutar DAB para DAB - Deslig.**

Banda L

Se a função **Banda L** estiver activada, o Sistema de informação e lazer recebe uma gama de frequências adicional. As frequências da banda L incluem rádio terrestre e por satélite (1452 - 1492 MHz).

Defina **Banda L - Lig.** ou **Banda L - Deslig.**

Intellitext

A função **Intellitext** permite a recepção de informação adicional tal como comunicações, informação financeira, desportos, notícias, etc.

Selecione uma das categorias e escolha um item específico para apresentar a respectiva informação pormenorizada.

Leitor de CD

Informações gerais	39
Uso	40

Informações gerais

No porta-luvas encontra-se um leitor de CD para a reprodução de CD de áudio e CD de MP3/WMA.

Atenção

Nunca colocar DVDs, CDs single com 8 cm de diâmetro ou CDs de forma personalizada no leitor áudio.

Não deve colocar quaisquer autocolantes nos CDs. Estes discos podem ficar encravados no leitor do CD e danificá-lo permanentemente. Nesse caso será necessário fazer uma substituição do dispositivo.

Informações importantes sobre CDs de áudio e CDs MP3/WMA

- Podem ser utilizados os seguintes formatos de CD: CD, CD-R e CD-RW
- Podem ser utilizados os seguintes formatos de ficheiro:

ISO9660 Nível 1, Nível 2, Romeo, Joliet

Os ficheiros MP3 e WMA gravados em qualquer outro formato diferente dos listados podem não ser correctamente reproduzidos e os seus nomes de ficheiro e nomes das pastas podem não ser correctamente exibidos.

- Os CDs de áudio com protecção contra cópia, que não estejam em conformidade com a norma aplicável aos CDs de áudio, poderão não ser reproduzidos correctamente ou de todo.
- Os CD-Rs e CD-RWs gravados pelo utilizador são mais vulneráveis a um manuseio incorrecto do que os CDs pré-gravados. É especialmente importante assegurar o manuseio correcto, especialmente no caso de CD-Rs e CD-RWs gravados pelo utilizador.

- Os CD-Rs e CD-RWs gravados pelo utilizador podem não ser reproduzidos correctamente ou de todo.
- Em CDs com gravação mista (combinação de áudio e dados, p.ex. MP3), apenas as faixas áudio serão detectadas e reproduzidas.
- Evite deixar impressões digitais quando mudar o CD.
- Coloque os CDs nas respectivas caixas imediatamente após os ter retirado do leitor de áudio, de modo a protegê-los contra danos e poeira.
- Sujidade e líquidos nos CDs podem contaminar o bloco óptico do leitor de áudio no interior do aparelho e causar anomalias.
- Guarde os CDs abrigados do calor e da luz solar directa.
- As seguintes restrições aplicam-se aos dados armazenados num CD de MP3/WMA:
Quantidade máxima de ficheiros/músicas: 800

Número máximo de pastas na hierarquia: 8

Ficheiros WMA com gestão dos direitos digitais (DRM) de lojas de música on-line não podem ser reproduzidos.

Os ficheiros WMA apenas podem ser reproduzidos em segurança se foram criados com o Windows Media Player versão 9 ou posterior.

Extensões de lista pessoal aplicáveis: .m3u, .pls

As entradas nas listas de músicas têm de ser criadas como caminhos relativos.

Advertência

Este capítulo só trata da reprodução de ficheiros MP3, dado que a operação de ficheiros MP3 e WMA é idêntica. Quando um CD com ficheiros WMA é carregado, são apresentados os menus relativos ao MP3.

Uso

Iniciar a reprodução do CD

Introduza na ranhura de CD um CD áudio ou MP3 com o lado impresso virado para cima até que seja puxado para dentro.

Selecione repetidamente **MÉDIA** na barra de seleção ou prima **MEDIA** no painel de comando para ativar a função CD.



Remoção do CD

Premir **▲**. O CD é ejectado da ranhura de CD.

Se o CD não for retirado após ejeção, será recolhido decorridos alguns segundos.

Botões de funções

Pausar a reprodução do CD

Seleccionar **II** para interromper a reprodução. O botão no ecrã muda para ►.

Seleccionar ► para retomar a reprodução.

Saltar para a faixa anterior ou seguinte

Seleccionar ◀◀ ou ▶▶ para reproduzir a faixa anterior ou seguinte.

Em alternativa, rodar **MENU** para ir para a faixa anterior ou seguinte.

Avanço ou retrocesso rápido

Toque longamente em ◀◀ ou ▶▶ para retroceder ou avançar rapidamente.

Em alternativa, mova o cursor na barra do tempo.

Lista de faixas

Para mostrar a lista de faixas, pode opcionalmente:

- Toque no ecrã.
- Seleccionar **PESQUISAR** na barra de selecção.
- Rodar **MENU**.

A lista de faixas é apresentada.

Advertência

A faixa em reprodução é realçada.

Navegue pela lista e seleccione o item pretendido da lista.

Advertência

Para obter uma descrição detalhada da navegação nos CD MP3 ↻ 43.

Sequência de reprodução

Selecione **MENU** na barra de selecção para visualizar o menu do CD.

Se a opção **Leitura aleatória** estiver definida para **Ligado**, todas as faixas no CD activo serão reproduzidas por ordem aleatória.

Defina **Leitura aleatória - Lig.** ou **Leitura aleatória - Deslig.**

Dispositivos externos

Informações gerais	42
Reproduzir áudio	43
Reproduzir filmes	44
Utilizar aplicações de smartphone	45
Utilizar aplicações	46

Informações gerais

Existe uma tomada USB para a ligação de dispositivos externos na consola central, atrás do travão de mão ou por baixo do apoio de braços.

Na parte posterior da consola central encontram-se apenas duas entradas USB para carregar dispositivos.

Advertência

As tomadas têm de ser sempre mantidas limpas e secas.

Entrada USB

A esta entrada USB pode ligar um leitor de MP3, um dispositivo USB ou um smartphone.

O Sistema de informação e lazer pode reproduzir ficheiros de música e filmes existentes nesses dispositivos.

Quando ligados à entrada USB, os dispositivos acima mencionados podem ser controlados através dos comandos e menus do Sistema de informação e lazer.

Advertência

O Sistema de informação e lazer não suporta todos os dispositivos auxiliares. Verifique a lista de compatibilidade no nosso site.

Ligar/desligar um dispositivo

Ligue o dispositivo USB à entrada USB.

Advertência

Se um dispositivo USB não legível for ligado, surge a mensagem de erro correspondente e o Sistema de informação e lazer muda automaticamente para a função anterior.

Para desligar o dispositivo USB, seleccione outra função e, em seguida, remova o dispositivo de armazenamento USB.

Atenção

Evite desligar o dispositivo durante a reprodução. Isso pode danificar o dispositivo ou o Sistema de informação e lazer.

Bluetooth

Os dispositivos que suportam os perfis de música por Bluetooth A2DP e AVRCP podem ser ligados sem fios ao Sistema de informação e lazer. O Sistema de informação e lazer pode reproduzir ficheiros de música existentes nesses dispositivos.

Ligar/desligar um dispositivo

Para obter uma descrição detalhada sobre a ligação por Bluetooth ⇨ 77.

Gestão de dispositivos Bluetooth

Para alterar o dispositivo Bluetooth ligado, seleccione **MENU** na barra de selecção.

Selecione **Administrar equipamentos Bluetooth** para mostrar a lista de dispositivos.

Para obter uma descrição detalhada ⇨ 77.

Formatos de ficheiros

São suportados apenas os dispositivos formatados nos sistemas de ficheiros FAT32, NTFS e HFS+.

Advertência

Alguns ficheiros poderão não ser lidos correctamente. Isso pode dever-se a um formato de gravação diferente ou o estado do ficheiro.

Os ficheiros de lojas online aos quais foi aplicada a gestão de direitos digitais (DRM) não podem ser reproduzidos.

O Sistema de informação e lazer pode reproduzir os ficheiros de áudio e filme indicados a seguir, guardados em dispositivos externos.

Ficheiros áudio

Os formatos de ficheiros de áudio aptos para reprodução são MP3, WMA, AAC, M4A e AIF.

Ao reproduzir um ficheiro com informação de etiqueta ID3, o Sistema de informação e lazer pode apresentar informação, p. ex. sobre o título e o artista associado à faixa.

Ficheiros de filmes

Os formatos de filme aptos para reprodução são AVI, MPG, MP4, XVID e WMV.

As combinações comuns de áudio e vídeo para dispositivos móveis são geralmente suportadas.

Reproduzir áudio

Iniciar a reprodução

Se não estiver ligado, ligue o dispositivo ⇨ 42.

Selecione repetidamente **MÉDIA** na barra de selecção ou prima **MEDIA** no painel de comando para ativar a fonte multimédia pretendida.

Exemplo: menu principal do dispositivo USB.



Botões de funções

Colocar a reprodução em pausa

Seleccionar **II** para interromper a reprodução.

Seleccionar **►** para retomar a reprodução.

Saltar para a faixa anterior ou seguinte

Seleccionar **◀◀** ou **▶▶** para reproduzir a faixa anterior ou seguinte.

Em alternativa, rodar **MENU** para ir para a faixa anterior ou seguinte.

Avanço ou retrocesso rápido

Toque longamente em **◀◀** ou **▶▶** para retroceder ou avançar rapidamente.

Em alternativa, mova o cursor na barra do tempo (apenas disponível para USB).

Função de navegação

Para mostrar o ecrã de navegação, pode opcionalmente:

- Toque no ecrã.
- Seleccionar **PESQUISAR** na barra de selecção.
- Rodar **MENU**.



Seleccionar **LISTA LEIT.**, **ARTISTAS**, **ÁLBUNS**, **TÍTULOS**, **GÊNEROS** ou **MAIS** compreende as seguintes categorias: **Vista directórios**, **Podcasts**, **Audiolivros**, **Vídeos** e **Compositores**.

Navegue através das categorias até encontrar a faixa pretendida. Seleccionar a faixa para iniciar a reprodução.

Sequência de reprodução

Se a opção **Leitura aleatória** for activada, todas as faixas no dispositivo activo serão reproduzidas por ordem aleatória.

Advertência

No modo de reprodução USB, a função de reprodução aleatória depende do modo de filtro seleccionado para a reprodução de músicas, por exemplo, álbum, intérprete ou género.

Para visualizar o respetivo menu de áudio, seleccione **MENU** na barra de selecção.

Defina **Leitura aleatória - Lig.** ou **Leitura aleatória - Deslig.**

Reproduzir filmes

Iniciar a reprodução do vídeo

Ligue o dispositivo ⇨ 42.

Selecione repetidamente **MÉDIA** na barra de seleção ou prima **MEDIA** para ativar a fonte multimédia pretendida.

Selecione **PESQUISAR** e depois **MAIS**. Seleccione **Vídeos**, seguido do ficheiro de vídeo pretendido. A reprodução do vídeo é iniciada.

Advertência

Apenas será possível reproduzir vídeos se o travão de mão estiver engatado.



Botões de funções

Colocar a reprodução em pausa

Seleccione **II** para interromper a reprodução.

Seleccione **►** para retomar a reprodução.

Ir para o ficheiro anterior ou seguinte

Seleccione **◀◀** ou **▶▶** para reproduzir o ficheiro de vídeo anterior ou seguinte.

Em alternativa, rode **MENU** para ir para os ficheiros de filme anteriores ou seguintes.

Avanço ou retrocesso rápido

Toque longamente em **◀◀** ou **▶▶** para retroceder ou avançar rapidamente.

Em alternativa, mova o cursor na barra do tempo.

Menu do vídeo

Para visualizar o menu de vídeo, seleccione **MENU** na barra de selecção.

Utilizar aplicações de smartphone

As aplicações de projecção do telemóvel Apple CarPlay™ e Android™ Auto apresentam as aplicações seleccionadas do seu telemóvel no ecrã do Sistema de informação e lazer e permitem a sua utilização diretamente com os comandos do Sistema de informação e lazer.

Verificar junto do fabricante do dispositivo se esta função é compatível com o smartphone e se esta aplicação está disponível no país de residência.

Preparar o smartphone

Telemóvel Android: Transfira a aplicação Android Auto para o seu smartphone a partir da Google Play™ Store.

iPhone®: Confirmar se o Siri® está ativado no smartphone.

Ativar a projeção do telemóvel no menu de definições

Prima  para visualizar o ecrã inicial e, em seguida, selecione **DEFINIÇÕES**.

Navegue pela lista e selecione **Apple CarPlay** ou **Android Auto** para visualizar um submenu.

Certifique-se de que a respetiva aplicação está ativada.

Para visualizar uma lista de todos os dispositivos registados para esta função, selecione **Gerir dispositivos**.

Ligar o telemóvel

Ligue o smartphone à entrada USB  42.

Iniciar a projeção do telemóvel

Para iniciar a função de projeção do telemóvel, prima  e, em seguida, selecione **PROJEÇÃO**.

Advertência

Se a aplicação for reconhecida pelo Sistema de informação e lazer, o ícone da aplicação poderá mudar para **Apple CarPlay** ou **Android Auto**.

Para iniciar a função, em alternativa pode premir  durante alguns segundos.

O ecrã de projeção do telemóvel apresentado depende do seu smartphone e da versão do software.

Voltar ao ecrã do Sistema de informação e lazer

Prima .

Utilizar aplicações

Aplicações externas podem ser transferidas para o Sistema de informação e lazer através da aplicação **SHOP**.

Registo do utilizador

Ao iniciar pela primeira vez a aplicação **SHOP**, é necessário o registo do utilizador.

Pressionar **HOME** e, depois, seleccionar **SHOP**.

Siga as instruções no ecrã:

1. Inicie o processo de registo.
2. Introduza o seu nome próprio e apelido.
3. Escolha o seu país.
4. Aceite os termos de utilização e a declaração de privacidade.

Advertência

Para ler os termos de utilização e/ou a declaração de privacidade, visualize o texto no ecrã ou envie-o para a sua conta de correio eletrónico.

Depois de concluído o processo de registo, é apresentada a página principal da loja de aplicações.

Advertência

As aplicações na loja de aplicações só podem ser transferidas se o Sistema de informação e lazer estiver ligado à Internet.

Ligação à Internet

É necessária uma ligação à Internet através do hotspot Wi-Fi OnStar integrado no veículo ou de um dispositivo externo, p. ex. smartphone.

Pressionar **HOME** e, depois, seleccionar **AJUSTES**. Selecione **Wi-Fi** para visualizar o menu Wi-Fi.

Certifique-se de que o **Wi-Fi** está ativado e, depois, selecione **Gerir redes Wi-Fi**.

Selecione **Adicionar outra rede** para estabelecer uma nova ligação. Siga as instruções no ecrã.

Transferir uma aplicação

Antes de poder utilizar aplicações externas no Sistema de informação e lazer, as mesmas têm de ser transferidas.

Pressionar **HOME** e, depois, seleccionar **SHOP**. Escolha o separador de pesquisa para aceder a todas as aplicações disponíveis para download. Selecione a aplicação

pretendida para visualizar a sua página principal e, depois, inicie o processo de transferência.

Advertência

As aplicações que foram transferidas para o Sistema de informação e lazer também podem ser acedidas através do ecrã inicial.

Iniciar uma aplicação

Prima **HOME**, percorra as páginas do ecrã inicial, se necessário, e, depois, selecione a aplicação transferida que pretende iniciar.



Advertência

Dependendo da aplicação transferida, poderá ser necessário efetuar o registo ao iniciar a aplicação pela primeira vez.

Eliminar uma aplicação

Pressionar **HOME** e, depois, seleccionar **SHOP**.

Para aceder a todas as aplicações transferidas, escolha o separador das aplicações já transferidas. Selecione a aplicação pretendida para visualizar a sua página principal e, depois, inicie o processo de eliminação.

A aplicação é eliminada do Sistema de informação e lazer.

Definições

Ligação à Internet

Pressionar **HOME** e, depois, seleccionar **SHOP**. Escolha o separador Definições para visualizar o menu das definições e, depois, selecione a opção Redes.

Ative a rede pretendida.

Info

Para visualizar informação sobre a loja de aplicações, prima **HOME** e, depois, seleccione **SHOP**. Escolha o separador Definições para visualizar o menu das definições e, depois, seleccione a opção Informação.

Termos de utilização e declaração de privacidade

Para visualizar os termos de utilização ou a declaração de privacidade, prima **HOME** e, depois, seleccione **SHOP**. Escolha o separador Definições. Seleccionar a opção pretendido do menu.

Se desejar, pode enviar os textos para a sua conta de correio eletrónico.

Selecione **E-mail** na área inferior do ecrã. Introduza o seu endereço de e-mail e confirme a sua entrada. O respetivo texto é encaminhado para a sua conta de correio eletrónico.

Repor utilizador

Para eliminar todos os dados de registo introduzidos, prima **HOME** e, depois, seleccione **SHOP**. Escolha o separador Definições para visualizar

o menu das definições e, depois, reponha todas as definições específicas do utilizador.

Navegação

Informações gerais	49
Uso	50
Introdução do destino	57
Guia	64

Informações gerais

O sistema de navegação indicar-lhe-á o caminho mais seguro até ao seu destino.

A situação actual do trânsito é tomada em consideração no cálculo do percurso. Para este efeito, o Sistema de informação e lazer recebe os avisos de trânsito na zona de recepção actual via RDS-TMC.

A sistema de navegação não pode, contudo, levar em consideração incidentes de trânsito, alterações de regras de trânsito com pré-aviso curto e acidentes ou problemas que acontecem subitamente (p.ex. trabalhos rodoviários).

Atenção

A utilização do sistema de navegação não liberta o condutor da responsabilidade de se manter uma atitude correcta e vigilante relativamente ao trânsito da estrada. As regulamentações de trânsito em causa, devem ser sempre cumpridas. Se uma

indicação do itinerário contrariar as regras de trânsito, estas últimas têm sempre prioridade.

Funcionamento do sistema de navegação

A posição e o movimento do veículo são registados pelo sistema de navegação através de sensores. A distância percorrida é determinada pelo sinal do velocímetro do veículo e pelos movimentos de viragem nas curvas através de um sensor giroscópico. A posição é determinada pelos satélites GPS (Sistema de Posicionamento Global).

Ao comparar os sinais dos sensores com os mapas digitais, é possível determinar a posição com uma precisão de aproximadamente 10 metros.

O sistema também funciona com uma fraca recepção GPS. Contudo, a precisão da determinação da posição é menor.

Após a introdução do endereço de destino ou ponto de interesse (próximo posto de abastecimento,

hotel, etc.), é calculado o percurso desde o local actual até ao destino seleccionado.

O guia de percurso é disponibilizado por mensagem de voz e por uma seta direccional, bem como pela visualização de um mapa a cores.

Informação

Sistema de informações de trânsito TMC e guia de percurso dinâmico

O sistema de informações de trânsito TMC efectua a recepção de todas as informações de trânsito actuais transmitidas pelas estações de rádio TMC. Esta informação é incluída no cálculo do percurso geral. O percurso é planeado de modo a evitar os problemas de trânsito relacionados com critérios pré-seleccionados.

Se existir um problema de trânsito enquanto o guia de percurso estiver activo aparece, dependendo das pré-definições, uma mensagem a perguntar se o percurso deve ou não ser alterado.

A informação de trânsito TMC é apresentada no visor do mapa com símbolos ou como texto detalhado no menu de mensagens TMC.

Condição essencial para a utilização de informações de trânsito TMC é a recepção das estações TMC na região em causa.

As estações de trânsito TMC podem ser seleccionadas no menu de navegação ↗ 50.

Dados do mapa

Todos os dados do mapa necessários são guardados no Sistema de informação e lazer. Para atualizar o software do mapa através da entrada USB, contacte a sua oficina.

Uso

Para visualizar o mapa de navegação, premir **HOME** e em seguida seleccionar o ícone **NAV**.

Guia do percurso não activo



A localização actual é indicada por um círculo com uma seta a apontar no sentido de deslocação.

Após um tempo limite de aprox. 15 segundos, o tabuleiro de aplicações e a barra de selecção desaparecem para mostrar uma vista em ecrã inteiro do mapa.



Para mostrar novamente o tabuleiro de aplicações e a barra de selecção, toque no ecrã.

Guia do percurso activo

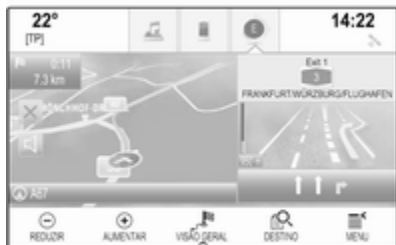

- É apresentada a vista de mapa.
- O percurso activo é indicado através de uma linha colorida.
- O veículo em andamento é identificado por um círculo.
- A manobra de viragem seguinte é indicada pelo símbolo de uma seta do lado direito do ecrã.
- É fornecida orientação da faixa de rodagem do lado direito do ecrã.
- A hora de chegada é indicada acima do símbolo de seta.
- A distância até à próxima manobra de viragem é indicada abaixo do símbolo de seta.

Manipulação do mapa

Percorrer

Para navegar no mapa, coloque o dedo em qualquer parte no ecrã e mova-o para cima, para baixo, para a esquerda ou direita, dependendo da direcção em que pretende navegar.

O mapa move-se de forma correspondente, mostrando a nova secção.

Para voltar à localização actual, seleccionar **RESETAR** na barra de selecção.

Centrar

Toque na localização pretendida no ecrã. O mapa é centrado nessa localização.

É apresentado um  vermelho na respectiva localização e a morada correspondente é mostrada numa etiqueta.



Para voltar à localização actual, seleccionar **RESETAR** na barra de selecção.

Ampliar

Para aproximar uma localização seleccionada no mapa, seleccionar **AUMENTAR**.

Para afastar e visualizar uma área maior à volta da localização seleccionada, seleccionar **REDUZIR**.

Botão PANORÂMICA

Durante o guia de percurso activo, um botão de ecrã **VISÃO GERAL** é apresentado na barra de selecção.

Para visualizar uma visão geral do percurso actualmente activo no mapa, seleccionar **VISÃO GERAL**.

O botão no ecrã muda para **RESETAR**.

Para voltar à vista normal, seleccionar **RESETAR**.

Imagem seleccionada do mapa

Modo de vista

Seleccionar **MENU** na barra de selecção e em seguida **Vista mapa** para visualizar o submenu respectivo.

Seleccione a vista de mapa pretendida (**Vista 3D**, **Vista sentido de marcha**, **Sentido para norte**).

Advertência

Em alternativa, pode seleccionar repetidamente \diamond no tabuleiro de aplicações para alternar rapidamente entre as diferentes vistas do mapa (**Vista 3D**, **Vista sentido de marcha**, **Sentido para norte**).

Informações sobre o áudio

Se a opção **Informação áudio - Lig.** estiver definida, são apresentadas informações sobre a estação, o álbum ou a música em reprodução no ecrã do mapa.

Seleccionar **MENU** na barra de selecção e em seguida **Vista mapa** para visualizar o submenu respectivo.

Defina **Informação áudio - Lig.** ou **Informação áudio - Deslig.**

Modo Visor

Seleccionar **MENU** na barra de selecção e em seguida **Vista mapa** para visualizar o submenu respectivo.

Seleccione **Modo dia / noite**.

Dependendo das condições de iluminação externa, active **Dia** ou **Noite**.

Para ajustar o ecrã automaticamente, activar **Auto**.

Visualização de edifícios

Seleccionar **MENU** na barra de selecção e em seguida **Vista mapa** para visualizar o submenu respectivo.

Os edifícios podem ser visualizados em 3D ou vista normal.

Defina **Edifícios 3D - Lig.** ou **Edifícios 3D - Deslig.**

Função de zoom automático

Seleccionar **MENU** na barra de selecção e em seguida **Vista mapa** para visualizar o submenu respectivo.

O sistema pode aproximar no mapa em caso de manobras especiais.

Defina **Autozoom - Lig.** ou **Autozoom - Deslig.**

Ícones de PIs

Selecção **MENU** na barra de selecção e em seguida **Exibir ícones "Pontos de interesse"** para visualizar o submenu respectivo.

Se a opção **Ícones POIs** estiver activada, os pontos de interesse próximos da localização actual ou ao longo do percurso são apresentados no mapa.

Defina **Ícones POI - Lig.** ou **Ícones POI - Deslig.**

Se a opção **Ícones POIs** estiver definida **Ligado**, ative as categorias de PI a apresentar.

Selecione **Apagar todos** para anular a selecção de todas as categorias.

Informação sobre a localização actual

Selecção **MENU** na barra de selecção para visualizar o menu de navegação.



Selecção **Posição actual** para visualizar o respectivo submenu, indicando detalhes sobre a morada mais próxima, as coordenadas e os pontos de interesse (↗ 57) à volta da localização actual.



Endereço mais próximo

A partir deste submenu, pode ser guardado no sistema o endereço mais próximo.

Selecção **Morada m. próx.:** para visualizar a vista de detalhes do destino.

Para obter uma descrição detalhada sobre como guardar uma morada

- como num contacto ↗ 24
- como um favorito ↗ 20

Pontos de interesse

A partir deste submenu, pode iniciar o guia de percurso até um dos pontos de interesse mais próximos.

Seleccionar o ponto de interesse pretendido. É apresentada a vista de detalhes do destino.

Selecione **Iniciar**.

Para obter uma descrição detalhada sobre como introduzir um destino ⇨ 57.

Gestão de dados de navegação

Seleccionar **MENU** na barra de selecção, seguido de **Dados pessoais**.

É apresentada uma lista com diferentes localizações de armazenamento de dados da aplicação de navegação.

Lista de contactos

Seleccionar **Contactos** para apresentar o respectivo submenu.

Para eliminar todas as entradas na lista de contactos, seleccionar **Apagar todas as entradas**. Confirme a mensagem apresentada para eliminar a lista de contactos completa.

Para visualizar o modo de edição dos contactos, seleccione **Editar lista de contactos**.

Para obter uma descrição detalhada sobre a edição da lista de contactos ⇨ 24.

Lista dos últimos destinos

Seleccionar **Últimos destinos** para apresentar o respectivo submenu.

Para eliminar todas as entradas na lista de destinos recentes, seleccionar **Apagar todos os destinos**. Confirme a mensagem apresentada para eliminar a lista dos últimos destinos completa.

Para eliminar destinos individuais, seleccione **Apagar destinos individuais**. É apresentada a lista dos últimos destinos. Selecione – ao lado do respetivo destino. Confirme a mensagem apresentada para eliminar o destino.

PIs descarregados

Seleccionar **Os meus POIs** para apresentar o respectivo submenu.

Os PIs que foram anteriormente descarregados para o sistema podem ser eliminados. Os restantes PIs permanecem no sistema.

Para eliminar todas as entradas na lista de contactos, seleccionar **Apagar todos "Os meus POIs"**. Confirme a mensagem apresentada para eliminar a lista de PI completa.

Para eliminar apenas categorias individuais, seleccione **Apagar categorias individuais** para visualizar uma lista de categorias de PI. Selecione – ao lado da respetiva categoria. Confirme a mensagem apresentada para eliminar a categoria.

Transferir dados do destino para um dispositivo USB

Para uso posterior, por exemplo, noutros veículos, a lista de contactos do veículo e os PI anteriormente descarregados (consulte "Criar e descarregar PI definidos pelo utilizador" mais abaixo) podem ser guardados num dispositivo USB:

Selecione **Descarregar lugares guardados**.

A lista de contactos e os dados de PIs são guardados no dispositivo USB ligado, nas pastas "F:\myContacts" e "F:\myPOIs", sendo que "F:\" é a pasta raiz do dispositivo USB.

Advertência

Esta função pode ser executada apenas se estiver ligado um dispositivo USB com espaço de armazenamento suficiente.

Função de conclusão automática

Para eliminar a lista de registos de destinos utilizados pela função de conclusão automática, seleccione **Apagar autocompletar**.

Descarregar dados de contactos

Os dados da lista de contactos do seu veículo podem ser utilizados em Sistemas de informação e lazer de outros veículos:

Para transferir os dados para um dispositivo USB, consulte "Transferir dados de navegação para um dispositivo USB" mais acima.

Ligue o dispositivo USB ao Sistema de informação e lazer de outro veículo ⇨ 42.

É apresentada uma mensagem para confirmar a transferência.

Após a confirmação, os dados de contactos são descarregados para o Sistema de informação e lazer.

Os contactos descarregados podem ser seleccionados através do menu **CONTACTOS** ⇨ 24.

Criar e descarregar PIs definidos pelo utilizador (Os meus POIs)

Além dos PIs predefinidos já guardados no Sistema de informação e lazer, pode criar PIs definidos pelo utilizador que cumpram os seus próprios requisitos. Depois de criados, esses POIs definidos pelo utilizador podem ser transferidos para o Sistema de informação e lazer.

É necessário definir para cada PI as coordenadas GPS (valores da longitude e latitude) da respectiva localização e um nome descritivo.

Após descarregar os dados de PIs para o Sistema de informação e lazer, poderá encontrar os respectivos PIs como destinos seleccionáveis no menu **Os meus POIs**, consulte

"Seleccionar um ponto de interesse" no capítulo "Introdução do destino" ⇨ 57.

Criar um ficheiro de texto com dados de PIs

Crie um ficheiro de texto (por exemplo, usando um editor de texto simples) com um nome arbitrário e a extensão de ficheiro **.poi**, por exemplo, "PIsPedro.poi".

Advertência

Deve ser seleccionada a codificação de caracteres **UTF-8** (Unicode) ao guardar o ficheiro de texto. Caso contrário, os dados de PI poderão não ser importados correctamente para o sistema.



Introduza os dados de PIs no ficheiro de texto no seguinte formado:

Coordenada de longitude, latitude, "Nome do PI", "Informação adicional", "Número de telefone"

Exemplo:

7.0350000, 50.6318040, "Michaels Home", "Bonn, Hellweg 6", "02379234567", ver imagem acima.

As coordenadas de GPS devem ser expressas em graus decimais e podem ser retiradas, por exemplo, de um mapa topográfico.

Os campos de informação adicional e número de telefone são opcionais. Se, p. ex., não forem necessárias informações adicionais, deve introduzir "" na respectiva posição.

Exemplo:

7.0350000, 50.6318040, "Michaels Home", "", "02379234567".

O nome do PI e o campo de informação adicional não podem exceder o limite de 60 caracteres, cada um. O campo do número de telefone não pode exceder o limite de 30 caracteres.

Os dados do PI de cada endereço de destino têm de ser introduzidos numa única linha separada, consultar imagem acima.

Guardar os dados de PIs numa unidade de disco USB

No directório de raiz de uma unidade USB, criar uma pasta chamada "myPOIs", p.ex. "F:\myPOIs", onde "F:\" é o directório de raiz da unidade USB.

Na pasta "myPOIs", guarde o ficheiro de texto com os seus PIs, por exemplo, "F:\myPOIs\PIsPedro.poi".

Organizar os dados de PI em várias subpastas

Opcionalmente, pode organizar os ficheiros de texto em várias subpastas de nome atribuído aleatoriamente (profundidade máxima da estrutura de subpastas: 2).

Exemplos: F:\myPOIs\AnnsPOIs ou F:\myPOIs\MyJourney\London, em que F:\ é o directório raiz da unidade USB.

Advertência

Numa pasta podem ser guardadas apenas subpastas ou apenas ficheiros de PI. Uma combinação de ambos não será importada correctamente para o sistema.

Depois de transferir dados de PI individuais organizados dessa forma para o Sistema de informação e lazer (consulte a descrição de transferência mais à frente), o menu **Os meus POIs** apresenta uma lista de submenus seleccionáveis.

Depois de seleccionar um submenu, são apresentados mais submenus ou a lista relacionada das categorias de PI importadas.

Descarregar os dados de PIs para o Sistema de informação e lazer

Ligue o dispositivo USB com os seus dados de PIs definidos pelo utilizador à entrada USB ⇨ 42 do Sistema de informação e lazer.

É apresentada uma mensagem para confirmar a transferência.

Após a confirmação, os dados de PIs serão descarregados para o Sistema de informação e lazer.

Os PIs descarregados podem, depois, ser seleccionados como destinos através do menu **Os meus POIs**, consulte "Seleccionar um ponto de interesse" no capítulo "Introdução do destino" ⇨ 57.

Introdução do destino

A aplicação de navegação fornece diferentes opções para definir um destino para o guia de percurso.

Prima **HOME** e, em seguida, selecione **NAV** para visualizar o mapa de navegação.

Selecione **DESTINO** na barra de seleção e, em seguida, selecione uma das diferentes opções de introdução de endereços.



Introdução direta do destino

Toque no campo de introdução na linha superior do menu. É apresentado um teclado.

Para obter uma descrição detalhada sobre os teclados ⇨ 18.

Introduza um endereço ou termo de pesquisa e confirme a sua introdução.

São criadas duas listas de destinos possíveis. Para alternar entre os separadores das listas, toque em **Morada** ou **POI** na linha superior do ecrã.

Lista de endereços:

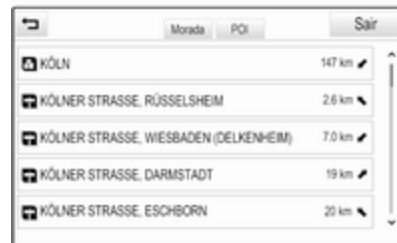

Lista de PI:



Para uma descrição detalhada sobre PI, consulte "Introdução de PI" mais abaixo.

Selecione um dos destinos. É apresentada a vista de detalhes do destino.



Para iniciar a orientação do percurso, seleccionar **Iniciar**.

Ecrã de introdução de morada

Selecione **MORADA**. É apresentado o ecrã **Introdução de morada**.



Tocar num dos campos de introdução ao lado das entradas dos elementos da morada. É apresentado um teclado.

Para obter uma descrição detalhada sobre os teclados ↵ 18.

Introduza a informação necessária do destino.

Advertência

Não é necessário preencher o ecrã na totalidade.

Para confirmar a introdução, seleccione **✓** no canto superior direito do ecrã.

Se for possível mais de um destino de acordo com a informação introduzida, é apresentada uma lista de todos os destinos correspondentes encontrados. Seleccionar a morada pretendida.

É apresentada a vista de detalhes do destino.

Para iniciar a orientação do percurso, seleccionar **Iniciar**.

Ecrã de introdução de cruzamento

Selecione **CRUZAMENTO**. É apresentado o ecrã **Introdução de cruzamento**.



Tocar num dos campos de introdução ao lado das entradas dos elementos da morada. É apresentado um teclado.

Para obter uma descrição detalhada sobre os teclados ⇨ 18.

Introduza a informação necessária do destino.

Para confirmar a introdução, seleccione **✓** no canto superior direito do ecrã.

Se for possível mais de um destino de acordo com a informação introduzida, é apresentada uma lista de todos os destinos correspondentes encontrados. Seleccionar a morada pretendida.

É apresentada a vista de detalhes do destino.

Para iniciar a orientação do percurso, seleccionar **Iniciar**.

Introdução de PI

Um ponto de interesse (PI) é um local específico que pode ser de interesse geral, por exemplo, um posto de abastecimento, uma área de estacionamento ou um restaurante.

Os dados guardados no sistema de navegação contêm um elevado número de PIs predefinidos, indicados no mapa (se activado, ⇨ 50).

Também pode guardar PI individuais no sistema; consulte "Criar e transferir PI definidos pelo utilizador" no capítulo "Utilização" ⇨ 50. Esses PI podem ser seleccionados como destinos através da categoria de PI principal **Os meus POIs**.

Para seleccionar um PI como destino para a orientação do percurso, seleccionar **DESTINO** na barra de seleção da interação, seguido de **POIs**. É apresentada uma lista de seleção de áreas de pesquisa.

Definir uma localização de procura

Selecione uma das opções.



Advertência

As opções **POIs ao longo do trajecto** e **POIs perto do destino** só estão disponíveis quando o guia do percurso está ativo.

Se a opção **POIs noutra localidade** estiver seleccionada, é apresentado um teclado.

Para obter uma descrição detalhada sobre os teclados ↵ 18.

Introduza a localização pretendida e confirme a entrada.

É apresentada uma lista das categorias de PI.

Procurar PIs através das categorias

Seleccione uma das principais categorias da lista. É apresentada uma lista com subcategorias.

Para visualizar todos os PI disponíveis na respectiva categoria principal, seleccionar **Mostrar todos**. Navegue pela lista e seleccione o PI pretendido.

Para mostrar todos os PIs numa subcategoria, seleccione a respectiva subcategoria. Navegue pela lista e seleccione o PI pretendido.

É apresentada a vista de detalhes do destino.

Para mais informações sobre o PI seleccionado, toque em **Info** no canto superior direito do ecrã.

Para iniciar a orientação do percurso, seleccionar **Iniciar**.

Procurar PI através da introdução do nome

Para procurar um PI, uma categoria ou uma localização específicos, seleccionar **Soletrar nome** na lista de

categorias principais de PI ou numa das listas de subcategorias. É apresentado um teclado.

Para obter uma descrição detalhada sobre os teclados ↵ 18.

Introduza o nome ou a categoria pretendida.

Seleccionar ✓ para confirmar a introdução. É apresentada a vista de detalhes do destino.

Para mais informações sobre o PI seleccionado, toque em **Info** no canto superior direito do ecrã.

Para iniciar a orientação do percurso, seleccionar **Iniciar**.

Lista dos últimos destinos

Seleccione **ÚLTIMOS**.

É apresentada uma lista de todos os destinos recentemente introduzidos.



Selecione uma das entradas. É apresentada a vista de detalhes do destino.

Para iniciar a orientação do percurso, seleccionar **Iniciar**.

Lista de contactos

Selecione **CONTACTOS**. É apresentada a lista de contactos.



Ícone de função rápida

Se só estiver guardado um endereço para um contacto, é apresentado um ícone de caminho rápido ao lado do respectivo registo da lista de contactos.

Selecione **POI** para visualizar directamente a vista de detalhes do destino.

Para iniciar a orientação do percurso, seleccionar **Iniciar**.

Vista de detalhes do contacto

Se estiver guardado mais de um endereço para um contacto, seleccione o registo do contacto pretendido. É apresentada a vista de detalhes do contacto.

Selecione um dos endereços guardados para o contacto. É apresentada a vista de detalhes do destino.

Para iniciar a orientação do percurso, seleccionar **Iniciar**.

Seleccionar um endereço num mapa

Toque na localização pretendida no mapa. O mapa é centrado nessa localização.

É apresentado um **POI** vermelho na respectiva localização e a morada correspondente é mostrada numa etiqueta.



Toque na etiqueta. É apresentada a vista de detalhes do destino.

Para iniciar a orientação do percurso, seleccionar **Iniciar**.

Viagens com pontos de passagem

Um ponto de passagem é um destino intermédio que é tido em conta no cálculo de um percurso até ao destino final. Para criar uma viagem com pontos de passagem, pode adicionar um ou vários pontos de passagem.

Introduza ou seleccione o destino final da viagem com pontos de passagem e inicie o guia de percurso.

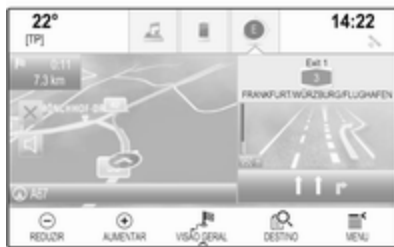

Com a orientação do percurso activa, seleccionar **DESTINO** na barra de selecção da vista do mapa.

Em alternativa, toque no símbolo de seta indicador da próxima manobra de viragem do lado direito do ecrã para mostrar o menu do guia de percurso. Seleccionar **DESTINO** na barra de selecção do menu da orientação do percurso.

Introduza ou seleccione um novo endereço.



Selecione **Iniciar**. É apresentada uma mensagem a solicitar a confirmação.

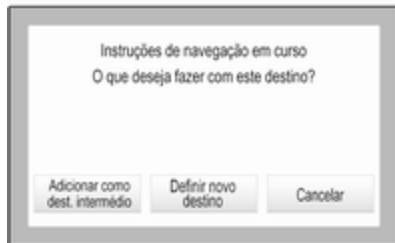

Selecione **Adicionar como dest. intermédio**. O percurso é recalculado e o novo destino é adicionado como ponto de passagem ao percurso atual.

Se pretender, introduza pontos de passagem adicionais conforme descrito acima.



Para guardar o percurso inteiro com pontos de referência, seleccionar **Guardar**.

A viagem com pontos de passagem é guardada na lista de contactos na pasta **Percursos memorizados** e designada de acordo com o respectivo destino final.

A viagem com pontos de passagem guardada pode ser carregada através da lista de contactos.

Para obter uma descrição detalhada sobre como editar uma viagem com pontos de referência ⇨ 64.

Novo destino

Para definir um novo destino, é possível cancelar a orientação do percurso para o destino atual e, em seguida, introduzir um novo destino. Ou pode introduzir diretamente um novo destino.

Com a orientação do percurso activa, seleccionar **DESTINO** na barra de selecção da vista do mapa.

Em alternativa, toque no símbolo de seta indicador da próxima manobra de viragem do lado direito do ecrã para mostrar o menu do guia de percurso. Seleccionar **DESTINO** na barra de selecção do menu da orientação do percurso.

Introduza ou seleccione um novo endereço.

Selecione **Iniciar**. É apresentada uma mensagem a solicitar a confirmação.

Selecione **Definir novo destino**. O percurso é recalculado e o novo destino é definido.

Chamar um destino

Após a introdução de um destino e antes de iniciar o guia de percurso, é apresentada a vista de detalhes do destino.

Para iniciar uma chamada telefónica para a localização seleccionada, seleccionar **Chamar**.

Advertência

O botão de ecrã **Chamar** só está disponível se for guardado um número de telefone para a respectiva localização.

Guardar os destinos

Registos dos contactos

Após a introdução de um destino e antes de iniciar o guia de percurso, é apresentada a vista de detalhes do destino.

Para guardar o respectivo destino na lista de contactos, seleccionar **Guardar**. Para obter uma descrição detalhada sobre como guardar uma morada na lista de contactos ↪ 24.

Advertência

O botão de ecrã **Guardar** só está disponível se o endereço ainda não estiver guardado no sistema.

Favorito

Os favoritos podem ser guardados a partir de quase todas as vistas de ecrã.

Para obter uma descrição detalhada sobre como guardar favoritos de destino ↪ 20.

Guia

O guia de percurso é disponibilizado pelo sistema de navegação através de instruções visuais e comandos de voz (guia por voz).

Instruções visuais

As instruções visuais são apresentadas nos visores.

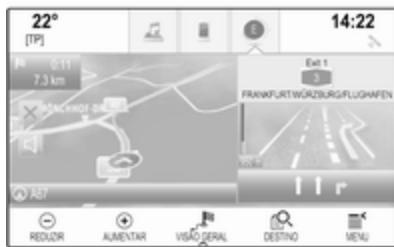

Comandos de voz de navegação

Os comandos de voz de navegação indicam a direcção a seguir ao chegar a um cruzamento em que tem de virar.

Para activar a função de comandos de voz e ajustar o volume, consulte "Definições da voz de navegação" mais abaixo.

Iniciar e cancelar a orientação do percurso

Iniciar o guia de percurso

Para iniciar a orientação do percurso até ao novo destino escolhido, seleccionar **Iniciar** na vista de detalhes do destino.

Para iniciar imediatamente a orientação do percurso até ao último destino escolhido, seleccionar **MENU** na barra de selecção, seguido de **Cont. navegação**.

O guia de percurso até ao último destino seleccionado é reiniciado.

Cancelar orientação do percurso

Para cancelar o guia de percurso, pode opcionalmente:

- Tocar em **X** no ecrã do mapa de navegação.
- Seleccionar **MENU** na barra de selecção, seguido de **Cancelar trajecto**.
- Toque no símbolo de seta indicador da próxima manobra de viragem do lado direito do ecrã para mostrar o menu do guia de percurso (consulte

"Menu do guia de percurso" mais abaixo).

Selecione **TERMINAR** na barra de selecção.

Definições da voz de navegação

Silenciamento

Para desativar temporariamente o som dos comandos de voz de navegação, selecione \sphericalangle no lado esquerdo do ecrã do mapa. O ícone muda para \sphericalangle .

Para reativar o som do sistema, selecione \sphericalangle novamente.

Comandos de voz

Selecione **MENU** na barra de selecção e em seguida **Ajustes navegação por voz** para visualizar o submenu respectivo.

Se a opção **Mensagens de voz - Lig.** estiver definida, os comandos de voz de navegação são lidos pelo sistema durante o guia de percurso ativo.

Defina **Mensagens de voz - Lig.** ou **Mensagens de voz - Deslig.**

Se definido para **Deslig.**, não são fornecidos comandos de voz de navegação pelo sistema.

Comandos de voz durante chamadas telefónicas

Selecione **MENU** na barra de selecção e em seguida **Ajustes navegação por voz** para visualizar o submenu respectivo. Selecione **Mens. de nav. durante cham.**

Se a opção **Ligado** estiver selecionada, os comandos de voz de navegação também são lidos durante as chamadas telefónicas.

Se a opção **Deslig.** estiver selecionada, não são lidos comandos de voz. Se a opção **Sinais acústicos** estiver selecionada, soa um sinal sonoro em vez do anúncio.

Volume

Para ajustar o volume dos comandos de voz, selecione $-$ ou $+$.

Informação sobre incidentes de trânsito

Lista de trânsito

Para visualizar uma lista de incidentes de trânsito próximos da localização atual do veículo, prima **HOME** e, em seguida, selecione **TRÂNSITO**.

Em alternativa, selecione **MENU** na barra de selecção e, em seguida, **Trânsito** para visualizar o respetivo submenu. Selecione **Exibir incidentes de trânsito próximos**.

Se o guia de percurso não estiver ativo, a lista é apresentada do seguinte modo:



Se o guia de percurso estiver ativo, são apresentados dois botões de ecrã adicionais: **Todos** para uma lista de todos os incidentes de trânsito e **Ao longo do traj.** para uma lista dos incidentes de trânsito relativos ao seu percurso atual.

Por predefinição, a lista é ordenada pela distância em relação à localização do veículo. Para ordenar a lista alfabeticamente, selecione **Ordenar** na linha superior do ecrã.

Toque num dos elementos da lista para visualizar informação detalhada sobre o respetivo incidente de trânsito.

Advertência

Se tiver acedido à lista de trânsito através do botão de ecrã **TRÂNSITO** no ecrã Início, toque em ☰ no canto superior esquerdo do ecrã para aceder ao menu das definições de trânsito.

Ícones de trânsito no mapa

Se a opção **Mostrar ícones no mapa - Lig.** estiver definida, os ícones de incidentes de trânsito próximos da localização atual e ao longo do percurso são apresentados no mapa.

Defina **Mostrar ícones no mapa - Lig.** ou **Mostrar ícones no mapa - Deslig.**

Encaminhamento do trânsito

Este submenu contém as definições sobre como o sistema deve lidar com incidentes de trânsito antes e durante o guia de percurso.

Selecionar **Opções desvio a engarraf.** para apresentar o respetivo submenu.

Se desejar, geralmente, evitar situações de trânsito lento, defina **Evitar tráfego lento** para **Ligado**.

Selecione **Evitar automaticamente incidentes** ou **Perguntar antes de evitar**.

Tipos de incidentes de trânsito

Selecionar **Eventos de trânsito** para apresentar o respetivo submenu.

Selecione os tipos de incidentes de trânsito a evitar.

Estações TMC

As estações de rádio TMC fornecem informações sobre a situação de trânsito actual considerada no cálculo do percurso.

Advertência

Dependendo do país em que se encontra, o serviço TMC é otimizado através de uma funcionalidade PayTMC integrada no Sistema de informação e lazer.

Selecionar **Estações TMC** para apresentar o respetivo submenu.

A predefinição é **Auto**, consultando diferentes estações TMC.

Se desejar ter em conta uma estação TMC específica, selecione a respectiva estação da lista.

Se essa estação não for mais recebida, o sistema volta à função **Auto**.

Definições do percurso

Selecione **MENU** na barra de selecção e em seguida **Opções do trajecto** para visualizar o submenu respectivo.

Estilo de percurso

Para definir os critérios de cálculo de um percurso, seleccionar **Tipo de trajecto**.

Selecione **Rápido**, **Ecológico** ou **Curto** da lista.

Se a opção **Ecológico** tiver sido seleccionada, o estilo de condução amigo do ambiente será adaptado à carga do veículo.

Selecione **Editar perfil ecológico** para apresentar o respectivo submenu.

Selecione repetidamente **Carga tejadilho** e **Reboque** para alternar entre as opções de carga disponíveis. Defina as opções, conforme necessário.

Seleccção da estrada

Selecione da lista os tipos de estrada que podem ser incluídos no cálculo do percurso.

Modificação do percurso

Para modificar percurso durante o guia de percurso ativo, toque no símbolo da seta indicando a sua próxima manobra de viragem do lado direito do ecrã.

O menu do guia de percurso é apresentado.

Advertência

O menu do guia de percurso só pode ser apresentado com o guia do percurso activo.

O menu do guia de percurso disponibiliza opções adicionais para alterar as definições do percurso durante o guia de percurso activo.

Mostrar a lista de viragens

A lista de viragens apresenta todas as ruas no percurso calculado, a partir da localização actual.

Selecione **LISTA TRAJ.** na barra de selecção do menu da orientação do percurso. A lista de viragens é apresentada e a próxima manobra é lida pelo sistema.



Cada entrada na lista pode mostrar a seguinte informação:

- nome da rua, auto-estrada ou nó de auto-estrada
- seta de direcção
- distância até à rua seguinte no percurso
- hora de chegada estimada ao chegar à rua seguinte

Para visualizar todas as informações disponíveis sobre um item específico da lista, seleccionar o respectivo item da lista e em seguida **Info** na linha superior do ecrã.

Excluir ruas do guia de percurso

Após o início do guia de percurso, pode excluir ruas do percurso anteriormente calculado. O percurso é, então, recalculado, ignorando as ruas excluídas.

Seleccionar **EVITAR** na barra de selecção do menu da orientação do percurso. É apresentada a lista de viragens.

Selecione a rua, a auto-estrada ou o nó de auto-estrada que deseja evitar. É apresentada uma mensagem a solicitar a confirmação.

Selecione a opção de distância desejada.

A respectiva rua ou auto-estrada é apresentada na secção **Áreas evitadas** no topo da lista de viragens indicada por um **✓** vermelho.

Advertência

A secção **Áreas evitadas** também inclui as estradas automaticamente evitadas pelo sistema devido a incidentes de trânsito.

Para reincluir a rua ou autoestrada evitada no percurso, desmarque o respectivo item da lista.

Apresentar a lista de pontos de passagem

Se estiver a realizar uma viagem com pontos de passagem, o menu do guia de percurso inclui funções de menu para a modificação da viagem com pontos de passagem.

A lista de pontos de passagem apresenta todos os pontos de passagem da viagem calculada com pontos de passagem, a contar do próximo ponto de passagem.

Seleccionar **DEST. INTER.** na barra de selecção do menu da orientação do percurso. A lista de pontos de passagem é apresentada.



Cada entrada na lista pode mostrar a seguinte informação:

- nome ou morada do ponto de referência
- distância até ao ponto de referência seguinte
- hora de chegada estimada ao chegar ao ponto de referência seguinte

Editar a viagem com pontos de passagem

Para organizar uma viagem com pontos de passagem conforme desejado, selecione **ALTERAR** na

barra de seleção do menu do guia de percurso. A lista de pontos de passagem é apresentada.

Para alterar a posição dos pontos de referência na lista, seleccionar ▲ e ▼ ao lado dos respectivos itens da lista.

Para eliminar um ponto de referência da lista, seleccionar X.

Seleccionar **Guardar** no cimo do ecrã para guardar as alterações.

Optimizar a viagem com pontos de passagem

Se forem adicionados vários pontos de passagem e a viagem com pontos de passagem tiver sido editada várias vezes, poderá desejar alterar a disposição dos pontos de passagem de forma mais eficiente.

Seleccionar **OPTIMIZAR** na barra de selecção do menu da orientação do percurso.

Aguarde até a lista de pontos de passagem ter sido actualizada.

Seleccionar **Guardar** no cimo do ecrã para guardar as alterações.

Reconhecimento de fala

Informações gerais	70
Utilização	72

Informações gerais

Reconhecimento de voz integrado

O reconhecimento de voz integrado do Sistema de informação e lazer permite-lhe controlar várias funções do Sistema de informação e lazer através de instruções vocalizadas. O mesmo detecta comandos e sequências numéricas, independentemente do orador. Os comandos e as sequências numéricas podem ser vocalizados sem pausa de voz entre as palavras individuais.

Em caso de utilização ou comandos incorrectos, o reconhecimento de fala emite um aviso visual e/ou acústico e solicita a reintrodução do comando pretendido. Além disso, o reconhecimento de voz reconhece comandos importantes e fará perguntas, se necessário.

No geral, existem várias formas de vocalizar comandos para realizar as acções pretendidas.

Advertência

Para assegurar que as conversas mantidas dentro do veículo não accionam involuntariamente as funções do sistema, o reconhecimento de voz não é iniciado até ser activado.

Informação

Suporte de idiomas

- Nem todos os idiomas disponíveis para o ecrã do Sistema de informação e lazer estão disponíveis para o reconhecimento de voz.
- Se o idioma do visor actualmente seleccionado não for suportado pelo reconhecimento de voz, o reconhecimento de voz não está disponível.

Nesse caso, precisa de seleccionar outro idioma para o ecrã, caso pretenda controlar o Sistema de informação e lazer através de instruções vocalizadas. Para alterar o idioma de visualização, consultar "Idioma" no capítulo "Definições do sistema" ⇨ 29.

Introdução de endereços de destinos no estrangeiro

Caso se pretenda introduzir o endereço de um destino situado num país estrangeiro através dos comandos de voz, é necessário alterar o idioma do visor de informação para o idioma do país estrangeiro em questão.

Por exemplo, se o visor estiver actualmente definido para inglês e desejar introduzir o nome de uma cidade localizada em França, terá de alterar o idioma do visor para francês.

Excepções: Para introduzir moradas na Bélgica, será possível alterar o idioma opcionalmente para Francês ou Holandês. Para moradas na Suíça, será possível alterar o idioma de visualização opcionalmente para Alemão, Francês ou Italiano.

Para alterar o idioma de visualização, consultar "Idioma" no capítulo "Definições do sistema" ⇨ 29.

Ordem de introdução para moradas de destino

A ordem segundo a qual os elementos de uma morada devem ser introduzidos utilizando o sistema de reconhecimento de fala depende do país onde se situa o destino.

- **Áustria, Alemanha:**
<cidade> <rua> <número da porta>
- **Bélgica, França, Grã-Bretanha:**
<número da porta> <rua>
<cidade>
- **Dinamarca, Itália, Países Baixos, Polónia, Portugal, Rússia, Espanha, Suíça, Turquia:**
<rua> <número da porta>
<cidade>

Configurar o reconhecimento de voz

Podem ser efectuadas várias definições e adaptações para o reconhecimento de voz integrado do Sistema de informação e lazer.

Premir **HOME** e em seguida seleccionar o ícone **AJUSTES**.

Seleccionar o item **Voz** para aceder ao submenu respectivo.



Sensibilidade reconhecimento de voz

Dependendo da opção seleccionada no submenu correspondente, o reconhecimento de voz parece mais ou menos "confiante" na compreensão correcta dos comandos.

Confirmar mais frequentemente: Se seleccionado, o sistema solicita com relativa frequência que confirme os comandos. Consequentemente, o sistema executa a acção correcta na maioria dos casos.

Confirmar menos frequentemente: Se seleccionado, o sistema solicita com menos frequência que confirme as instruções vocalizadas.

Consequentemente, o sistema pode por vezes interpretar incorrectamente os comandos e não executar a acção correcta.

Advertência

Ao começar a utilizar o reconhecimento de voz, pode ser vantajoso utilizar a definição

Confirmar mais frequentemente. À medida que o utilizador obtém mais experiência, ou seja, que fica a saber como vocalizar os comandos de forma a que o reconhecimento de voz o compreenda correctamente, pode ser vantajoso utilizar a definição **Confirmar menos frequentemente.**

Aviso comprimento

A extensão e o nível de detalhe das perguntas e afirmações transmitidas pelo reconhecimento de voz podem ser ajustados no submenu correspondente.

Velocidade resposta em áudio

A velocidade com que o reconhecimento coloca perguntas ou faz afirmações pode ser ajustada no submenu correspondente.

Se a opção **Médio** for seleccionada, a taxa de velocidade do sistema corresponde à voz natural.

Advertência

Ao começar a utilizar o reconhecimento de voz, pode ser vantajoso utilizar a definição **Longo.** À medida que o utilizador obtém mais experiência, pode ser vantajoso utilizar a definição **Curto.**

Visualizar dicas "O que posso dizer?"

Dependendo se quer visualizar ou não os comandos de voz possíveis no ecrã, defina **Visualizar dicas "O que posso dizer?"** para **Ligado** ou **Deslig.**

Aplicação de passagem directa de voz

A aplicação de passagem directa de voz do Sistema de informação e lazer permite aceder aos comandos do reconhecimento de voz no seu smartphone.

A disponibilidade desta função depende do seu smartphone. Para mais informações sobre compatibilidade, consulte o nosso site.

Utilização

Reconhecimento de voz integrado

Activação do reconhecimento de voz

Advertência

O reconhecimento de fala não está disponível durante uma chamada telefónica activa.

Activação através do botão no volante

Premir  no volante.

O sistema de áudio é silenciado, uma mensagem de voz solicita-lhe a vocalização de um comando e menus de ajuda com os comandos mais importantes atualmente disponíveis são mostrados no visor de informação ou no Centro de Informação do Condutor.

Assim que o reconhecimento de fala está pronto para receber comandos de voz, ouve-se um apito. O símbolo do reconhecimento de voz no canto superior esquerdo do menu de ajuda muda de branco para vermelho.

Pode agora vocalizar um comando de voz para iniciar uma função do sistema (por exemplo, reproduzir uma estação de rádio predefinida).

Activação através do botão de ecrã VOZ no visor central



Seleccionar **VOZ** na barra de selecção de um menu principal do visor central.

O sistema de áudio é silenciado, uma mensagem de voz solicita-lhe a vocalização de um comando e um menu de ajuda com os comandos mais importantes actualmente disponíveis é mostrado no visor central.

Assim que o reconhecimento de fala está pronto para receber comandos de voz, ouve-se um apito. O símbolo do reconhecimento de voz no lado direito do menu de ajuda muda de preto para vermelho.

Pode agora vocalizar um comando de voz, consulte a descrição acima.

Ajustar o volume de comandos de voz

Pressione  ou  no volante para cima (aumentar o volume) ou para baixo (diminuir o volume).



Interromper um comando de voz

Um utilizador experiente pode interromper um comando de voz premindo brevemente  no volante.

Ouve-se imediatamente um sinal sonoro, o símbolo do reconhecimento de voz muda para vermelho e pode ser vocalizado um comando sem ter de aguardar.

Cancelar uma sequência de diálogo

Existem várias possibilidades para cancelar uma sequência de diálogo e desactivar o reconhecimento de voz:

- Dizer "**Cancelar**" ou "**Sair**".
- Premir  no volante.
- Se a sessão de reconhecimento de voz tiver sido iniciada através do botão de ecrã **VOZ** no visor central, tem as seguintes alternativas:
 - Prima **HOME** no painel de comando.
 - Seleccionar  ou **Sair** no menu de ajuda.

Nas situações a seguir indicadas, uma sequência de diálogo é cancelada automaticamente:

- Se não forem proferidos quaisquer comandos durante um certo período de tempo (por

predefinição, é solicitado três vezes para proferir um comando).

- Se forem ditos comandos que não são reconhecidos pelo sistema (por predefinição, é pedido três vezes para dizer um comando correcto).

Utilização através de comandos de voz

O reconhecimento de voz pode identificar comandos que são vocalizados com naturalidade em forma de frase ou comandos directos com indicação da aplicação e da acção.

Para obter os melhores resultados:

- Ouvir o comando de voz e aguardar o sinal sonoro antes de dizer um comando ou de responder.
- Diga "**Ajuda**" ou leia os comandos de exemplo no ecrã.

- É possível interromper o comando de voz premindo novamente Φ .
- Aguardar o sinal sonoro e em seguida dizer o comando naturalmente, não demasiado rápido nem demasiado devagar. Utilizar comandos curtos e directos.

Normalmente é possível vocalizar comandos num único comando. Por exemplo, "Ligar David Smith no trabalho", "Reproduzir" seguido do nome do intérprete ou da música, "Sintonizar" seguido da banda de frequência do rádio e a frequência/nome da estação ou "Encontrar endereço" seguido do endereço, por exemplo, "123 Main Road, London".

No caso de comandos complexos ou quando falte informação, o sistema inicia uma sequência de diálogo.

Ao procurar um "ponto de interesse", apenas as principais cadeias podem ser seleccionadas pelo nome. As cadeias de estabelecimentos são empresas com pelo menos 20 locais.

Para outros PI, dizer o nome de uma categoria, como "Restaurantes", "Centros comerciais" ou "Hospitais".

Se for dito "Telefonar" ou "Comandos do telemóvel", o sistema compreende que é pedida uma chamada telefónica e responde com perguntas relevantes até obter detalhes suficientes. Se o número de telefone foi guardado com um nome e um local, o comando directo deve incluir ambos, por exemplo "Telefonar Paulo Silva no trabalho".

Seleccionar itens de listas

Quando é apresentada uma lista, um comando de voz pede para confirmar ou seleccionar um item dessa lista. Será possível seleccionar manualmente um item de uma lista ou dizendo o número da linha desse item.

A lista num ecrã de reconhecimento de fala funciona exactamente como as listas noutros ecrãs. Percorrer a lista manualmente num ecrã durante uma sessão de reconhecimento de voz suspende o evento actual de reconhecimento de voz e reproduz uma mensagem como "Faça a sua

selecção na lista usando os comandos manuais, prima o botão de retrocesso no painel frontal ou prima o botão de ecrã de retrocesso para tentar novamente".

Se não for feita uma selecção manual no espaço de 15 segundos, a sessão de reconhecimento de fala termina, surge uma mensagem de informação e o ecrã anterior é novamente apresentado.

Comando "Anterior"

Para voltar ao menu anterior, opcionalmente: dizer "**Anterior**", premir ◀ **BACK** no painel de comando ou premir ◀.

Comando "Ajuda"

Depois de dizer "**Ajuda**", a mensagem de ajuda para o ecrã actual é lida em voz alta. A mensagem, adicionalmente, é apresentada no ecrã.

Dependendo da forma como o reconhecimento de voz foi iniciado, a mensagem de ajuda é apresentada no Centro de Informação do Condutor ou no visor central.

Para interromper o comando de ajuda, premir Ⓢ. É emitido um apito. É possível dizer um comando.

Aplicação de passagem directa de voz

Activação do reconhecimento de voz

Prima longamente Ⓢ no volante até ser apresentado um ícone de reconhecimento de fala no Centro de Informação do Condutor.

Além disso, uma mensagem no Centro de Informação do Condutor informa quando a aplicação de passagem directa de voz está pronta para ser utilizada.

Ajustar o volume de comandos de voz

Rode Ⓞ no painel de comando ou pressione Ⓢ ou Ⓢ no volante para cima (aumentar o volume) ou para baixo (diminuir o volume).

Desactivação do reconhecimento de voz

Premir Ⓢ no volante. A sessão de reconhecimento da fala terminou.

Telemóvel

Informações gerais	76
Ligação Bluetooth	77
Chamada de emergência	79
Utilização	80
Mensagens de texto	84
Equipamento de telemóveis e rádio CB	86

Informações gerais

O Portal Telemóvel oferece-lhe a possibilidade de manter conversas ao telemóvel utilizando um microfone instalado no veículo e os altifalantes do veículo, assim como controlar as funções mais importantes do telemóvel através do sistema de informação e lazer do veículo. Para poder utilizar o Portal Telemóvel, o telemóvel deve estar ligado ao Sistema de informação e lazer por Bluetooth.

Nem todas as funções do Telemóvel são suportadas por todos os telemóveis. As funções telefónicas utilizáveis dependem do telemóvel em causa e do operador da rede. Encontrará informações adicionais sobre este assunto nas instruções de utilização do seu telemóvel ou pode informar-se junto do seu operador de rede.

Informação importante sobre a utilização e a segurança rodoviária

Aviso

Os telemóveis influenciam o ambiente. Por este motivo, foram preparadas instruções e regulamentações de segurança. Deverá familiarizar-se com as instruções em causa antes de utilizar a função telefone.

Aviso

A utilização do sistema mãos-livres durante a condução pode ser perigosa porque a concentração do condutor é menor ao telefonar. Estacione o veículo antes de utilizar o sistema mãos-livres. Cumprir o estipulado para o país em que se encontra. Não se esqueça de cumprir as normas especiais que se aplicam a áreas específicas e desligue o telemóvel se o uso dos mesmos

for proibido, se ocorrer interferência causada pelo telemóvel ou se situações perigosas podem ocorrer.

Bluetooth

O portal Telemóvel é certificado pelo Bluetooth Special Interest Group (SIG).

Encontrará informações adicionais na Internet sobre a especificação em <http://www.bluetooth.com>

Ligação Bluetooth

O Bluetooth é uma norma de rádio para a ligação sem fios de, por exemplo, telemóveis ou outros dispositivos.

Para configurar uma ligação Bluetooth no Sistema de informação e lazer, deve ser activada a função Bluetooth do dispositivo Bluetooth. Para mais informações é favor consultar o manual de utilização do dispositivo Bluetooth.

Através do menu de definições Bluetooth é efectuado o emparelhamento (troca de código PIN entre o dispositivo Bluetooth e o Sistema de informação e lazer) e é efectuada a ligação de dispositivos Bluetooth ao Sistema de informação e lazer.

Menu de definições Bluetooth

Premir **HOME** e em seguida seleccionar o ícone **AJUSTES**.

Seleccionar **Bluetooth** para apresentar o respectivo submenu.

Emparelhar um dispositivo

Informação

- Pode emparelhar no sistema um máximo de cinco dispositivos.
- Apenas um dispositivo emparelhado pode ser ligado ao Sistema de informação e lazer num dado momento.
- Normalmente o emparelhamento apenas necessita de ser efectuado uma vez, excepto se o dispositivo for apagado da lista de dispositivos emparelhados.

Se o dispositivo foi anteriormente ligado, o Sistema de informação e lazer estabelece a ligação automaticamente.

- O funcionamento do Bluetooth consome significativamente a bateria do dispositivo. Por isso, ligue o dispositivo à entrada USB tomada para carregá-lo.

Emparelhar através da aplicação Definições

1. Premir **HOME** e em seguida seleccionar o ícone **AJUSTES**.

Seleccionar **Bluetooth** para apresentar o respectivo submenu.

2. Seleccionar **Emparelhar equipamento**.

Em alternativa, seleccionar **Administração de equipamentos** para visualizar a lista de dispositivos e em seguida seleccionar **Emparelhar equipamento**.

3. Uma mensagem é apresentada no Sistema de informação e lazer indicando o nome e o código PIN do Sistema de informação e lazer.

4. Inicie a procura Bluetooth no dispositivo Bluetooth a emparelhar.

5. Confirme o procedimento de emparelhamento:

- Se for suportado SSP (emparelhamento simples seguro):

Compare o código PIN (se solicitado) e confirme as mensagens no Sistema de informação e lazer e o dispositivo Bluetooth.

- Se não for suportado SSP (emparelhamento simples seguro):

Se o desejar, seleccione **Introduzir PIN** para alterar o código PIN do Sistema de informação e lazer. É apresentado um teclado. Insira o novo código PIN e confirme a sua entrada.

Insira o código PIN do Sistema de informação e lazer no dispositivo Bluetooth e confirme a sua entrada.

6. O Sistema de informação e lazer e o dispositivo estão emparelhados e é apresentada a lista de dispositivos.

Advertência

Caso a ligação Bluetooth falhe, é apresentada no ecrã do Sistema de informação e lazer uma mensagem de falha.

7. Se disponível no dispositivo Bluetooth, a lista telefónica e as listas de chamadas são descarregadas para o Sistema de informação e lazer. Se necessário, confirme a respectiva mensagem no seu smartphone.

Advertência

No caso dos contactos a ler pelo Sistema de informação e lazer, devem ser guardados na memória do telemóvel.

Se esta função não for suportada pelo dispositivo Bluetooth, é apresentada uma mensagem correspondente no Sistema de informação e lazer.

Emparelhar através da aplicação Telemóvel

1. Premir **HOME** e em seguida seleccionar o ícone **TELEFONE**.
2. Seleccione **Emparelhar equipamento**.
3. Avance para o passo 3 de "Emparelhar através da aplicação Definições" (ver acima).
4. Se o dispositivo foi emparelhado com sucesso, é apresentado o menu do telemóvel.

Advertência

Caso a ligação Bluetooth falhe, é apresentada no ecrã do Sistema de informação e lazer uma mensagem de falha.

Ligar um dispositivo emparelhado

1. Premir **HOME** e em seguida seleccionar o ícone **AJUSTES**. Seleccione **Bluetooth** para apresentar o respectivo submenu.
2. Seleccione **Administração de equipamentos** para mostrar a lista de dispositivos.

3. Seleccione um dispositivo Bluetooth que pretenda ligar.
4. O dispositivo é ligado e apresentado no campo **Ligado** da lista de dispositivos.

Desligar um dispositivo

1. Premir **HOME** e em seguida seleccionar o ícone **AJUSTES**.
Seleccionar **Bluetooth** para apresentar o respectivo submenu.
2. Seleccione **Administração de equipamentos** para mostrar a lista de dispositivos.
3. Seleccionar **X** ao lado do dispositivo Bluetooth actualmente ligado. É apresentada uma mensagem a solicitar a confirmação.
4. Seleccionar **Sim** para desligar o dispositivo.

Eliminação de um dispositivo

1. Premir **HOME** e em seguida seleccionar o ícone **AJUSTES**.

- Seleccionar **Bluetooth** para apresentar o respectivo submenu.
2. Seleccione **Administração de equipamentos** para mostrar a lista de dispositivos.
3. Seleccionar – ao lado do dispositivo Bluetooth a eliminar. É apresentada uma mensagem a solicitar a confirmação.
4. Seleccionar **Sim** para eliminar o dispositivo.

Chamada de emergência

Aviso

A definição de ligação não pode ser garantida em todas as situações. Por este motivo, não deve depender exclusivamente de um telemóvel para realizar uma chamada de importância vital (por ex. uma emergência médica).

Nalgumas redes, pode ser necessário ter um cartão SIM válido introduzido no telemóvel.

Aviso

Não esquecer que pode fazer e receber chamadas com o telemóvel, caso esteja numa área de serviço com sinal suficientemente forte. Em determinadas circunstâncias, as chamadas de emergência não podem ser efectuadas em todas as redes de telemóveis; é possível que não possam ser efectuadas quando determinados serviços de rede e/ou funções de telefone estiverem activas. Poderá informar-se junto dos operadores de rede locais.

O número de chamada de emergência pode ser diferente conforme a região ou país. É favor informar-se antecipadamente acerca do número correcto para chamadas de emergência para cada região.

Realizar uma chamada de emergência

Marque o número de chamada de emergência (p. ex. **112**).

A ligação telefónica ao centro de chamadas de emergência é estabelecida.

Responda às perguntas do pessoal do serviço de emergência que atender a chamada.

⚠ Aviso

Não termine a chamada enquanto o centro de chamadas de emergência não lhe der essa indicação.

Utilização

Assim que uma ligação por Bluetooth tenha sido estabelecida entre o seu telemóvel e o sistema de informação e lazer, pode controlar muitas funções do seu telemóvel através do Sistema de informação e lazer.

Advertência

Nem todos os telemóveis suportam todas as funções do Portal Telemóvel. Por conseguinte, é possível que haja diferenças em relação à gama de funções descritas abaixo.

Aplicação de telemóvel

Premir **HOME** e em seguida seleccionar o ícone **TELEPHONE** (com o símbolo do telefone) para visualizar o respectivo menu.

O Portal Telemóvel contém diferentes vistas acessíveis por separadores. Selecciono o separador pretendido.

Advertência

O menu principal do telemóvel apenas está disponível se um telemóvel estiver ligado ao Sistema de informação e lazer através do Bluetooth. Para obter uma descrição detalhada ⇨ 77.

Iniciar uma chamada telefónica

Teclado

Premir **HOME** e em seguida seleccionar o ícone **TELEPHONE** para visualizar o respectivo menu.

Se necessário, seleccionar **TECLADO** na barra de selecção. É apresentado o teclado.



Introduzir o número pretendido e seleccionar **Chamar**. O número é marcado.

Para marcar um número de marcação rápida, insira o número e toque longamente no último dígito. O número é marcado.

Contactos

Premir **HOME** e em seguida seleccionar o ícone **TELEFONE** para visualizar o respectivo menu.

Se necessário, seleccionar **CONTACTOS** na barra de selecção. É apresentada a lista de contactos.



Para obter uma descrição detalhada das listas de contactos ⇨ 24.

Navegar até ao registo do contacto pretendido.

Ícone de função rápida

Se só estiver guardado um número para um contacto, é apresentado um ícone de marcação rápida ao lado do respectivo registo da lista de contactos.

Seleccionar ☎ para iniciar directamente a chamada.

Vista de detalhes do contacto

Se estiver guardado mais de um número para um contacto, seleccione o respectivo contacto.

É apresentada a vista de detalhes do contacto.

Selecione um dos números de telefone guardados para o contacto. O número é marcado.

Listas de chamadas

Premir **HOME** e em seguida seleccionar o ícone **TELEFONE** para visualizar o respectivo menu.

Se necessário, seleccionar **ÚLTIMAS** na barra de selecção. É apresentada a lista das últimas chamadas.



Advertência

As chamadas não atendidas são realçadas a vermelho na lista de chamadas recentes e indicadas por um ▲ ao lado do ícone do telemóvel no tabuleiro de aplicações.

Selecione um dos últimos números guardados na lista das últimas chamadas. O número é marcado.

Favoritos

Mostre a página de favoritos.

Se necessário, percorra as páginas.

Selecione o botão de ecrã do favorito pretendido.

Para obter uma descrição detalhada
⇨ 20.

Receber chamada

Atender uma chamada telefónica

Se estiver activa uma fonte de rádio ou multimédia ao entrar uma chamada, a fonte de áudio é silenciada e permanece assim até a chamada terminar.

Uma mensagem com o nome ou número do autor da chamada é apresentada no fundo do ecrã.



Para atender a chamada, seleccionar **Atender** na mensagem.

Rejeitar uma chamada telefónica

Para rejeitar a chamada, seleccionar **Saltar** na mensagem.

Alterar o tom de toque

Premir **HOME** e em seguida seleccionar o ícone **AJUSTES**.

Seleccionar **Bluetooth** para visualizar o respectivo submenu e, em seguida, seleccionar **Sinais de chamada**. É apresentada uma lista de todos os telemóveis emparelhados com o Sistema de informação e lazer.

Selecione o telemóvel pretendido. É apresentada uma lista de todos os toques disponíveis para o respectivo telemóvel.

Selecione o toque desejado.

Funções durante uma chamada telefónica

Durante uma chamada é apresentada a vista de chamadas recebidas.

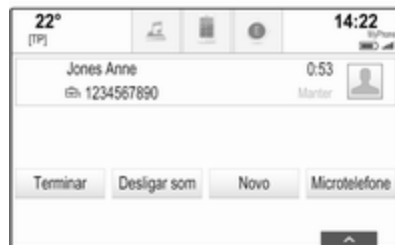

Terminar uma chamada telefónica

Seleccionar **Terminar** para terminar a chamada.

Desactivar o microfone

Seleccionar **Desligar som** para desactivar temporariamente o microfone.

O botão no ecrã muda para **Ligar som**.

Para reactivar o microfone, seleccionar **Ligar som**.

Desactivar a função mãos-livres

Para continuar a conversa no telemóvel, seleccionar **Microtelefone**.

O botão no ecrã muda para **Mãos-livres**.

Para reactivar a função mãos-livres, seleccionar **Mãos-livres**.

Segunda chamada telefónica

Iniciar uma segunda chamada telefónica

Para iniciar uma segunda chamada telefónica, seleccionar **Novo** na vista de chamadas em curso. O menu do telemóvel é apresentado.

Inicie uma segunda chamada telefónica. Para uma descrição detalhada, ver acima.

Para cancelar a iniciação de uma segunda chamada e voltar à vista de chamadas em curso, seleccionar **Chamada atual**.

Ambas as chamadas são apresentas na vista de chamada em curso.

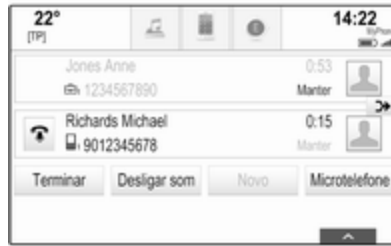

Receber uma segunda chamada

Uma mensagem com o nome ou número do autor da chamada é apresentada no fundo da vista de chamadas atendidas.

Seleccionar **Atender** ou **Saltar** na mensagem.

Terminar as chamadas telefónicas

Para terminar ambas as chamadas, seleccionar **Terminar** no fundo do ecrã.

Para terminar apenas uma das chamadas, seleccionar **☎** ao lado da respectiva chamada.

Chamada de conferência

Seleccionar **↗** para intercalar as duas chamadas. Ambas as chamadas ficam activas.

O botão de ecrã **↗** muda para **↖**.

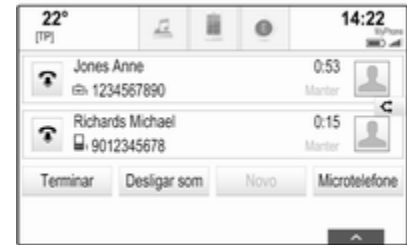

Para desintercalar as chamadas, seleccionar **↖**.

Telemóveis

Selecione **TELEFONES** na barra de seleção para visualizar a lista de dispositivos.



Para obter uma descrição detalhada ↷ 77.

Mensagens de texto

A aplicação **TEXTO** permite receber e responder a mensagens de texto através do Sistema de informação e lazer.

Advertência

Se o veículo estiver a circular a uma velocidade superior a 8 km/h, algumas funções da aplicação de texto poderão não estar disponíveis.

Pré-requisitos

Devem estar reunidos os seguintes pré-requisitos para ser possível utilizar a aplicação **TEXTO**:

- A função Bluetooth do respectivo telemóvel deve estar activada (consultar o manual do utilizador do dispositivo).
- Consoante o telemóvel, pode ser necessário definir o dispositivo como "visível" (consultar o manual do utilizador do dispositivo).
- Dependendo do telemóvel, pode ser necessário permitir manualmente o acesso à função de mensagens de texto no telemóvel (consulte o manual do utilizador do dispositivo).
- O respectivo telemóvel deve estar emparelhado e ligado ao Sistema de informação e lazer. Para obter uma descrição detalhada ↷ 77.
- O respectivo telemóvel deve suportar o perfil de acesso a mensagens por Bluetooth (BT-MAP).

Iniciar a aplicação de texto

Premir **HOME** e em seguida seleccionar o ícone da aplicação **TEXTO**.

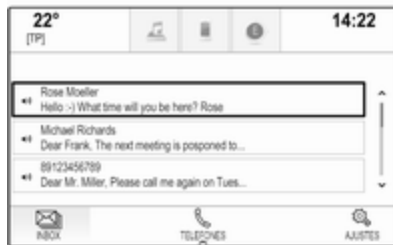

Se for recebida uma nova mensagem de texto, é apresentada uma notificação. Seleccionar um dos botões do ecrã para aceder à aplicação **TEXTO**.

Advertência

Os alertas de mensagens de texto apenas são apresentados se **Alertas de texto** no menu das definições de texto estiver definido como **Ligado**.

Ouvir uma mensagem

Seleccionar **INBOX** na barra de selecção. Os mensagens de texto armazenadas no respectivo telemóvel são apresentadas numa lista.

Advertência

Consoante o telemóvel, nem todas as mensagens de texto armazenadas no telemóvel são apresentadas na caixa de entrada.

Para ouvir uma mensagem, seleccione ◀▶ ao lado da respetiva mensagem.

Em alternativa, seleccionar a mensagem pretendida para visualizar a vista da mensagem. Seleccionar **OUVIR** na barra de selecção.

Ver uma mensagem

Seleccionar **INBOX** na barra de selecção. Os mensagens de texto armazenadas no respectivo telemóvel são apresentadas numa lista.

Seleccionar a mensagem pretendida para visualizar o texto completo da mensagem.



Iniciar o modo de escrita

Seleccionar **INBOX** na barra de selecção. Os mensagens de texto armazenadas no respectivo telemóvel são apresentadas numa lista.

Seleccionar a mensagem pretendida para visualizar a vista da mensagem.

Seleccionar **Chamar** na barra de selecção. O modo de escrita da mensagem é iniciado.

Responder a uma mensagem

Advertência

Consoante o telemóvel, a função de resposta pode não ser suportada.

Seleccionar **INBOX** na barra de selecção. Os mensagens de texto armazenadas no respectivo telemóvel são apresentadas numa lista.

Seleccionar a mensagem pretendida para visualizar a vista da mensagem.

Seleccionar **RESPONDER** na barra de selecção. É apresentada uma lista de mensagens predefinidas.

Seleccionar a mensagem de texto predefinido pretendida.

Se nenhuma das mensagens predefinidas servir o fim pretendido, é possível escrever uma nova mensagem; consulte "Gerir mensagens predefinidas" abaixo.

Eliminar uma mensagem

Seleccionar **INBOX** na barra de selecção. Os mensagens de texto armazenadas no respectivo telemóvel são apresentadas numa lista.

Seleccionar a mensagem pretendida para visualizar a vista da mensagem.

Para eliminar uma mensagem de texto, seleccionar **Apagar** na barra de selecção.

Lista de dispositivos

Selecione **TELEFONES** para mostrar a lista de dispositivos.

Para obter uma descrição detalhada ⇨ 77.

Definições de texto

Seleccionar **Ajustes** para aceder ao menu das definições.

Alertas de texto

Para apresentar uma janela pop-up quando é recebida uma nova mensagem de texto, defina **Alertas de texto - Lig.**

Gerir mensagens predefinidas

Seleccionar **Administrar mensagens pré-definidas** para visualizar uma lista de todas as mensagens predefinidas.

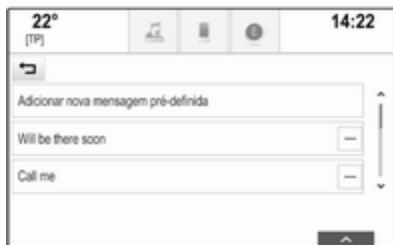

Adicionar uma nova mensagem

Advertência

As mensagens predefinidas apenas podem ser introduzidas quando o veículo está parado.

Selecione **Adicionar nova mensagem pré-definida**. É apresentado um teclado.

Introduzir a mensagem de texto pretendida e confirmar a introdução. A nova mensagem é adicionada à lista de mensagens predefinidas.

Eliminar uma mensagem predefinida

Para eliminar uma mensagem predefinida, seleccionar – ao lado da mensagem a eliminar.

Equipamento de telemóveis e rádio CB

Instruções de montagem e funcionamento

Ao instalar e operar um telemóvel, devem cumprir-se as instruções de montagem específicas do veículo e as instruções de funcionamento do fabricante do telemóvel e do equipamento mãos-livres. O incumprimento dessa instrução pode invalidar a aprovação tipo do veículo (Directiva da UE 95/54/CE).

Recomendações para uma operação sem problemas:

- A antena exterior tem de ser instalada por profissionais para obter a melhor recepção possível.
- Potência máxima de transmissão: 10 watts.
- O telemóvel tem de ser instalado num local adequado. Considerar a nota relevante no Manual de Instruções, capítulo **Sistema de airbags**.

Informe-se sobre pontos de instalação da antena exterior ou de suportes de equipamento pré-determinados e sobre formas de utilizar dispositivos com potência de transmissão superior a 10 watt.

A utilização de fixações mãos-livres sem antena exterior com normas de telemóveis GSM 900/1800/1900 e UMTS só é autorizada se a potência máxima de transmissão do telemóvel for de 2 watt para GSM 900 ou 1 watt para os outros tipos.

Por razões de segurança, não utilize o telefone durante a condução. Até a utilização de um sistema mãos-livres pode constituir uma distração durante a condução.

Aviso

Operar equipamento rádio e telemóveis que não cumpram as normas de telemóveis acima referidas só é permitido com uma antena montada no exterior do veículo.

Atenção

Os telemóveis e o equipamento rádio podem causar mau funcionamento nos sistemas electrónicos do veículo quando operados no interior do veículo sem antena exterior, excepto se cumprirem as normas acima referidas.

Perguntas frequentes

Perguntas frequentes 88

Perguntas frequentes

Telefone

- ❓ **Como posso emparelhar o meu telemóvel com o Sistema de informação e lazer?**

❗ Para emparelhar um telemóvel, premir **HOME**, seleccionar o ícone **TELEFONE** e em seguida seleccionar **Emparelhar equipamento**. Siga as instruções no seu dispositivo e certifique-se de que a opção Bluetooth está activada.

Descrição detalhada ⇨ 77.
- ❓ **Como posso aceder aos contactos da lista telefónica e às últimas chamadas?**

❗ Para aceder aos contactos ou à lista de chamadas, premir **HOME**, seleccionar o ícone **TELEFONE** e em seguida seleccionar **CONTACTOS** ou **ÚLTIMAS**. Certifique-se de que o acesso à lista telefónica e à lista das últimas chamadas é permitido no telemóvel. Dependendo do

telemóvel, o carregamento da lista telefónica e da lista das últimas chamadas pode demorar alguns minutos.

Descrição detalhada ⇨ 80.

Favoritos

- ❓ **O que pode ser guardado nos favoritos?**

❗ Podem ser guardados até 60 favoritos de quase todos os elementos, por exemplo, destinos, contactos do telemóvel, listas de reprodução, estações de rádio, etc.

Descrição detalhada ⇨ 20.
- ❓ **Como posso guardar um novo favorito?**

❗ Ative a respetiva aplicação e toque longamente no botão de ecrã de um favorito para guardar um novo favorito nessa localização. Um sinal sonoro breve confirma a operação de guardar. Em alguns casos, é necessário seleccionar um item específico.

Descrição detalhada ⇨ 20.

❓ **Como posso mudar o nome, eliminar ou mover os meus favoritos?**

- ❗ Para mudar o nome, eliminar ou mover os favoritos, premir **HOME**, seleccionar o ícone **AJUSTES** no ecrã inicial, **Rádio** na lista de definições e, em seguida, **Administrar favoritos**.

Descrição detalhada ⇨ 20.

❓ **Onde são guardados os favoritos e como posso chamá-los?**

- ❗ Os favoritos são guardado na lista de favoritos. Para chamar um favorito, seleccione o respectivo botão de ecrã na linha de favoritos apresentada. Em determinados ecrãs, a lista de favoritos é ocultada para expandir a vista de conteúdos principais. Nestes ecrãs, seleccionar **^** na metade inferior direita do ecrã ou arrastar a barra de interacção para cima com um dedo.

Descrição detalhada ⇨ 20.

Sistema de navegação

❓ **Após introduzir um endereço de destino, surge uma mensagem de erro. O que estou a fazer de errado?**

- ❗ Para a introdução de um endereço completo, o sistema de navegação conta com uma determinada sequência de introdução.

Dependendo do país em que se situa o endereço introduzido, poderá ser necessária uma sequência de introdução diferente. Adicione o nome do país no fim da introdução, caso tenha sido inserido um destino noutra país.

Descrição detalhada ⇨ 57.

❓ **Como posso cancelar um guia de percurso activo?**

- ❗ Para cancelar a orientação do percurso, seleccionar **MENU** na barra de selecção, seguido de **Cancelar trajecto**.

Descrição detalhada ⇨ 64.

Áudio

❓ **Como posso alterar a fonte de áudio?**

- ❗ Premir repetidamente **RADIO** para alternar entre todas as fontes de rádio disponíveis (AM/FM/DAB). Premir repetidamente **MEDIA** para alternar entre todas as fontes multimédia disponíveis.

Descrição detalhada para rádio ⇨ 33, CD ⇨ 39, dispositivos externos ⇨ 42.

❓ **Como posso procurar estações de rádio ou música?**

- ❗ Para procurar estações de rádio ou música, tais como listas pessoais ou álbuns, seleccionar **PESQUISAR** no ecrã de áudio.

Descrição detalhada para rádio ⇨ 33, CD ⇨ 40, dispositivos externos ⇨ 43.

Outros**❓ Como posso melhorar o desempenho do reconhecimento de voz?**

- ❗ O reconhecimento de voz foi concebido para identificar comandos de voz vocalizados com naturalidade. Aguarde pelo sinal sonoro e fale depois do mesmo. Tente falar com naturalidade, nem demasiado rápido, nem demasiado alto.

Descrição detalhada ⇨ 70.

❓ Como posso melhorar o desempenho do ecrã táctil?

- ❗ O ecrã táctil é sensível à pressão. Sobretudo ao realizar gestos de arrastamento, tentar aplicar mais pressão com o dedo.

Descrição detalhada ⇨ 15.

Índice remissivo

A		
Activação da música por Bluetooth	43	
Activação do sistema de navegação	50	
Activar o dispositivo USB	43, 44	
Activar o leitor de CD	40	
Activar o rádio	33	
Activar o Sistema de informação e lazer	13	
Agudos	28	
Aspetos gerais dos elementos de comando	8	
Ativar a projecção do telemóvel	45	
B		
Balance	28	
Banda L	36	
Barra de selecção	17	
Botão de ecrã PANORÂMICA	50	
Botão de ecrã REPOR	50	
Botão Início	17	
C		
Calibração do ecrã táctil	29	
Chamada de emergência	79	
Chamada telefónica		
Aceitar	80	
Iniciar	80	
Rejeitar	80	
Configurações do sistema		
Hora e Data	29	
Idioma	29	
Modo de bloqueio	29	
Mostrador	29	
Restaurar definições de fábrica	29	
Contactos	24, 57	
Armazenar	24	
Modificar	24	
Obter	24	
D		
DAB	36	
Data	29	
Definição automática	29	
Definições de sistema	29	
Definições de volume	28	
Definições do som	28	
Difusão de áudio digital (DAB)	36	
Direcção de deslocamento errada	29	
E		
Ecrã inicial	17	
Ecrã táctil	15	
Elementos de comando		
Sistema de informação e lazer	8	
Volante	8	
Emissão de áudio digital	36	
Emparelhamento	77	
EQ	28	
Equalizador	28	

Equipamento de telemóveis e rádio CB	86
Estações TMC.....	49
Estilo de percurso.....	64

F

Fader.....	28
Favoritos.....	20
Armazenar.....	20
Deleite (eliminar).....	20
Mostrar.....	20
Mudar o nome.....	20
Obter.....	20
Visor do painel de instrumentos	20
Ficheiros áudio.....	42
Ficheiros de filmes.....	42
Filmes.....	44
Formatos de ficheiros	
Ficheiros áudio.....	42
Ficheiros de filmes.....	42
Função anti-roubo	7
Funcionamento	
Contactos.....	24
Teclados.....	18
Funcionamento básico.....	15
Barra de selecção.....	17
Contactos.....	24
Ecrã inicial.....	17
Favoritos.....	20

Painel de reconhecimento de caracteres.....	18
Tabuleiro de aplicações.....	17
Teclado.....	18
Funcionamento do ecrã táctil.....	15

G

Graves.....	28
Guardar os favoritos.....	20
Guia	64
Guia de percurso.....	64

H

Hora.....	29
-----------	----

I

Idioma.....	29
Incidentes de trânsito.....	64
Informação geral	
CD.....	39
Música por Bluetooth.....	42
Sistema de informação e lazer... 6	
USB.....	42
Informações gerais.... 6, 39, 42,	
49, 70, 76	
Navegação.....	49
Portal Telemóvel.....	76
Rádio.....	33
Intellitext.....	36
Introdução do destino	57

L

Leitor de CD.....	39
Ligação Bluetooth.....	77
Ligação DAB.....	36
Ligar o sistema de informação e lazer.....	13
Lista de categorias.....	33
Lista de estações.....	33
Lista de frequências.....	33
Lista de pontos de passagem.....	64
Lista de viragens.....	64
Lista telefónica.....	24, 80
Livro de endereços.....	57

M

Mapas.....	50
Médios.....	28
Mensagens.....	17
Mensagens de texto.....	84
Modificadores de caracteres.....	18
Modo de bloqueio	
Destrancagem.....	29
Trancagem.....	29
Modo Visor.....	29
Mostrar os favoritos.....	20
Música por Bluetooth.....	42

N

Navegação	
Actualização dos mapas.....	49
Botão de ecrã PANORÂMICA... 50	

Estações TMC.....	49	Favoritos.....	20	Sistema de navegação.....	64
Favoritos.....	20	Intellitext.....	36	Comandos de voz.....	64
Imagem seleccionada do mapa	50	Lista de categorias.....	33	Contactos.....	24, 57
Localização actual.....	50	Lista de estações.....	33	Destinos recentes.....	57
Manipulação do mapa.....	50	Lista de frequências.....	33	Estações TMC.....	64
PI individuais.....	50	Menu DAB.....	36	Guia de percurso.....	64
O		Menu FM.....	35	Incidentes de trânsito.....	64
Obter os favoritos.....	20	Procura de estações.....	33	Introdução do destino.....	57
Operação dos menus.....	17	Programa de trânsito.....	35	Lista de pontos de passagem... 64	
P		RDS.....	35	Lista de viragens.....	64
Painel de comando do Sistema		Região.....	35	Menu do guia de percurso.....	64
de informação e lazer.....	8	Regionalização.....	35	Viagem com pontos de	
Painel de reconhecimento de		Sistema de dados de rádio.....	35	referência.....	57
caracteres.....	18	TP.....	35	Smartphone	
Perguntas frequentes.....	88	Reconhecimento de voz.....	70	Projeção do telemóvel.....	45
PI individuais.....	50	Região.....	35	T	
PIN esquecido.....	29	Regionalização.....	35	TA.....	35
POIs.....	57	Regulagem automática do volume		Tabuleiro de aplicações.....	17
Procura de estações.....	33	Volume áudio.....	28	Teclado.....	18
Programa de trânsito.....	35	Relógio.....	29	Teclado de letras.....	18
Projeção do telemóvel.....	45	Reproduzir áudio.....	43	Teclado de símbolos.....	18
		Reproduzir filmes.....	44	Teclados.....	18
		Restaurar definições de fábrica... 29		Telefone	
R		S		Bluetooth.....	76
Rádio		Seleção da banda de frequência	33	Chamadas de emergência.....	79
Anúncios DAB.....	36	Seleccionar o portal Telemóvel... 80		Chamadas recentes.....	80
Banda de frequência.....	33	Shop.....	46	Contactos.....	24
Banda L.....	36	Silenciamento.....	13	Favoritos.....	20
DAB.....	36	Sistema de dados de rádio (RDS)	35	Ligação Bluetooth.....	77
Difusão de áudio digital (DAB).. 36					

Lista telefónica.....	24, 80
Mensagens de texto.....	84
Modo mãos-livres.....	80
Tom de toque.....	80
Tom de toque.....	80
TP.....	35

U

USB.....	42
Uso.....	13, 33, 40, 50
Utilização.....	72, 80
CD.....	40
Ecrã táctil.....	15
Favoritos.....	20
Música por Bluetooth.....	43
Rádio.....	33
Sistema de informação e lazer.....	13
Sistema de navegação.....	50
Telefone.....	80
USB.....	43, 44
Utilizar aplicações.....	46
Utilizar aplicações de smartphone.....	45

V

Viagem com pontos de referência.....	57
Volume	
Definição do volume.....	13
Função corte de som.....	13
Volume automático.....	28
Volume máximo de som no arranque.....	28

Volume áudio.....	28
Volume máximo de som no arranque.....	28

R 4.0 IntelliLink

Introdução	98
Funcionamento básico	106
Rádio	113
Dispositivos externos	120
Reconhecimento de fala	128
Telemóvel	129
Índice remissivo	140

Introdução

Informações gerais	98
Função anti-roubo	99
Aspetos gerais dos elementos de comando	100
Uso	103

Informações gerais

O sistema de informação e lazer oferece-lhe entretenimento e informação no seu veículo, na forma de Car Infotainment, recorrendo à mais moderna e alta tecnologia.

Através das funções do sintonizador de rádio, é possível memorizar até 25 estações em cinco páginas de favoritos.

Pode ligar dispositivos externos de armazenamento de dados ao Sistema de informação e lazer, como por exemplo fontes de áudio, por cabo ou Bluetooth®.

Além disso, o Sistema de informação e lazer está equipado com um portal de telemóvel que permite a utilização cómoda e segura do seu telemóvel no veículo.

Também pode utilizar aplicações específicas do smartphone através do Sistema de informação e lazer.

Opcionalmente, o Sistema de informação e lazer pode ser utilizado com o auxílio do ecrã táctil e dos botões no painel de comando, os

comandos no volante ou, se disponibilizado pelo seu telemóvel, através do reconhecimento de fala.

A concepção bem pensada dos elementos de comando, o ecrã táctil e os mostradores com visão clara permitem-lhe utilizar o sistema de forma fácil e intuitiva.

Advertência

Este manual descreve todas as opções e funções disponíveis para os vários sistemas de informação e lazer. Algumas descrições, incluindo as das mensagens no visor e das funções dos menus, podem não se aplicar ao seu veículo devido à variante do modelo, especificações do país, equipamento ou acessórios especiais.

Informações importantes sobre a utilização e a segurança rodoviária

Aviso

O Sistema de informação e lazer tem de ser utilizado de modo a que a condução do veículo seja sempre feita em segurança. Em caso de dúvida, parar o veículo e fazer funcionar o Sistema de informação e lazer como veículo parado.

Recepção de emissoras

A recepção de rádio pode sofrer interferências devido a ruído, estática, distorção ou perda da recepção na sequência de:

- mudanças de distância do transmissor
- recepção por vias múltiplas devido a reflexão
- sombreado

Função anti-roubo

O sistema de informação e lazer está equipado com um sistema electrónico de segurança para efeitos de prevenção anti-roubo.

Por isso, o sistema funciona exclusivamente no seu automóvel e não tem qualquer valor para um delinquente.

Aspetos gerais dos elementos de comando

Painel de comando



1	Visor/Ecrã Táctil	106
2	Menu inicial	106
	Botões no ecrã para aceder a:	
	ÁUDIO: funções de áudio	
	GALERIA: funções de imagem e vídeo	
	TELEMÓVEL: funções de telemóvel	
	PROJECCÃO: projecção do telemóvel	
	NAV: aplicação BringGo®	
	DEFINIÇÕES: definições do sistema	
	OnStar: definições OnStar Wi-Fi	103
3	Indicadores da hora, data e temperatura	110
4	↵	
	Pressão curta: abrir o menu do telemóvel	133

	ou abrir a função de projecção do telemóvel (se ativada)	126
	Pressão longa: ativar o reconhecimento de fala	128
5	▶▶	
	Pressão curta: saltar para a estação seguinte quando o rádio está ativo ...	113
	ou saltar para a faixa seguinte quando há dispositivos externos ativos	122
	Pressão longa: procurar estações no sentido ascendente quando o rádio está ativo	113
	ou avançar rapidamente quando há dispositivos externos ativos	122
6	⏻	
	Pressão curta: ligar o Sistema de informação e lazer se estiver desligado ...	103
	ou desativar o som do sistema se estiver ligado ...	103

	Pressão longa: desligar o Sistema de Informação e lazer	103
	Rodar: ajustar volume	103
7	⏮	
	Pressão curta: saltar para a estação anterior quando o rádio está ativo	113
	ou saltar para a faixa anterior quando há dispositivos externos ativos	122
	Pressão longa: procurar estações no sentido descendente quando o rádio está ativo	113
	ou recuar rapidamente quando há dispositivos externos ativos	122
8	🏠	
	Pressão curta: abrir o menu Início	103
	Pressão longa: abrir a função de projecção do telemóvel (se ativada)	126

Telecomandos no volante

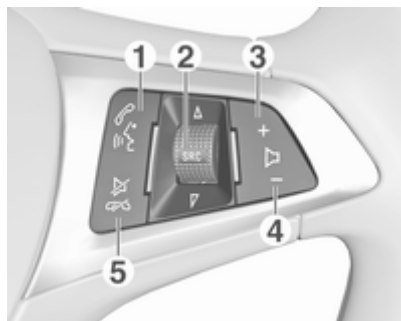

- 1** Pressão curta: abrir o menu OnStar se não estiver ligado nenhum telemóvel 103
- ou atender uma chamada se o telemóvel estiver ligado 129
- ou marcar o último número da lista de chamadas quando é apresentado o menu do telemóvel 133

- ou alternar entre chamadas quando há chamadas em espera 133
- Pressão longa: ativar o reconhecimento de fala 128
- 2** SRC (Fonte) 103
- Premir: seleccionar fonte áudio 103
- Rodar para cima/para baixo: seleccionar a estação de rádio memorizada seguinte/anterior quando o rádio está ativo 113
- ou seleccionar a faixa/capítulo/imagem seguinte/anterior quando há dispositivos externos ativos 122

- ou seleccione a entrada seguinte/anterior da lista de chamadas quando o portal Telemóvel está ativo e a lista de chamadas aberta 133
- Rodar para cima/para baixo e manter: percorrer rapidamente as entradas da lista de chamadas 133
- 3** +
- Premir: aumentar volume de som
- 4** -
- Premir: baixar o volume
- 5** Pressão: terminar/recusar chamada 133
- ou desactivar reconhecimento de voz 128
- ou activar/desactivar a função silêncio 103

Uso

Elementos de comando

O Sistema de informação e lazer é controlado através de botões de funções, um ecrã táctil e menus apresentados no visor.

As introduções podem ser realizadas, à escolha do utilizador, através:

- da unidade de comando central no painel de comando ⇨ 100
- do ecrã táctil ⇨ 106
- comandos áudio no volante ⇨ 100
- o reconhecimento de fala ⇨ 128

Ligar e desligar o sistema de informação e lazer

Premir . Depois de ligada, a última fonte do Sistema de informação e lazer fica activa.

Desligação automática

Se o Sistema de informação e lazer tiver sido ligado premindo  com a ignição desligada, irá desligar-se de

novo automaticamente decorridos 10 minutos após a última introdução do utilizador.

Definição do volume

Rodar . A definição actual é indicada no mostrador.

Quando o Sistema de informação e lazer é ligado, o último volume seleccionado é definido, desde que seja inferior ao volume de arranque máximo. Para obter uma descrição detalhada ⇨ 109.

Volume dependente da velocidade

Quando o volume compensado pela velocidade é activado ⇨ 109, o volume é adaptado automaticamente para compensar o ruído da estrada e do vento durante a condução.

Silenciamento

Prima  para desativar o som do Sistema de informação e lazer.

Para cancelar a função de desativação do som: prima  novamente. O volume seleccionado da última vez fica novamente definido.

Modos de funcionamento

Prima  para visualizar o menu inicial.



Advertência

Para obter uma descrição detalhada do funcionamento do menu através do ecrã táctil ⇨ 106.

ÁUDIO

Selecione **ÁUDIO** para abrir o menu principal do último modo de áudio seleccionado.

Selecione **Fonte** no ecrã para visualizar a barra de selecção.



Para mudar para outro modo de áudio: toque num dos itens na barra de seleção.

Para obter uma descrição detalhada de:



- Funções do rádio ↗ 113
- Dispositivos externos (**USB**, **Bluetooth**) ↗ 122

Advertência

Para voltar facilmente ao ecrã de áudio atualmente ativo, toque em  na linha superior de qualquer ecrã.

GALERIA

Selecionar **GALERIA** para abrir o menu de imagens e vídeos para os ficheiros guardados num dispositivo externo, p. ex. uma pen USB ou um smartphone.

Selecione  ou  para visualizar o menu da imagem ou do filme.

Selecione o ficheiro de imagem ou filme pretendido para mostrar o respetivo item no visor.



Para obter uma descrição detalhada de:

- Funções de imagem ↗ 123
- Funções de filme ↗ 124

TELEMÓVEL

Antes de poder ser utilizado o portal Telemóvel, deve ser estabelecida uma ligação entre o Sistema de informação e lazer e o telemóvel.

Para uma descrição detalhada sobre a preparação e o estabelecimento de uma ligação Bluetooth entre o Sistema de informação e lazer e um telemóvel ↗ 129.

Se o telemóvel estiver ligado, selecione **TELEMÓVEL** para visualizar o menu principal do portal Telemóvel.



Para obter uma descrição detalhada do funcionamento do telemóvel através do Sistema de informação e lazer ⇨ 133.

PROJECCÃO

Para mostrar aplicações específicas do visor do seu smartphone no Sistema de informação e lazer, ligue o seu smartphone.

Selecione **PROJECCÃO** para iniciar a função de projeção.

Dependendo do smartphone ligado, é apresentado um menu principal com diferentes aplicações selecionáveis.

Para obter uma descrição detalhada ⇨ 126.

NAV

Para iniciar a aplicação de navegação BringGo, selecione **NAV**.

Para obter uma descrição detalhada ⇨ 126.

DEFINIÇÕES

Selecione **DEFINIÇÕES** para abrir um menu para diferentes definições relacionadas com o sistema, por exemplo, a desativação de **Informação do toque audível**.

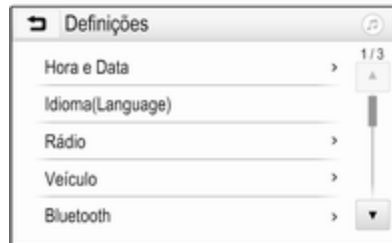

OnStar

Para visualizar um menu com as definições OnStar Wi-Fi, selecione **OnStar**.

Para uma descrição detalhada, consulte o Manual de Instruções.

Funcionamento básico

Funcionamento básico	106
Definições do som	108
Definições de volume	109
Definições de sistema	110

Funcionamento básico

O visor do Sistema de informação e lazer tem um superfície tátil que permite a interacção directa com os comandos do menu apresentados.

Atenção

Não utilizar objectos pontiagudos ou duros, como esferográficas, lápis ou outros, para operar o ecrã tátil.

Botão ↵ no ecrã



Ao utilizar os menus, prima ↵ no respetivo submenu para voltar ao menu de nível hierárquico superior.

Se não for apresentado nenhum botão de ecrã ↵, isso significa que está no nível superior do respetivo menu. Premir ↵ para visualizar o ecrã inicial.

Seleccionar ou activar um botão de ecrã ou item de menu



Toque num botão de ecrã ou item de menu.

A função do sistema correspondente é activada, é mostrada uma mensagem ou é apresentado um submenu com mais opções.

Advertência

Nos capítulos seguintes, os passos de utilização para seleccionar e ativar um botão do ecrã ou item de menu através do ecrã táctil serão descritos como "... seleccionar o <nome do botão>/<nome do item>".

Mover itens no menu inicial



Toque longamente no elemento que pretende mover até surgirem caixas vermelhas à volta dos ícones. Mova o dedo até à posição pretendida e solte o elemento.

Advertência

Deve ser aplicada uma pressão constante e o dedo deve ser movido a uma velocidade constante.

Todos os outros itens são reordenados.

Prima um dos botões no painel de comando para sair do modo de edição.

Advertência

O modo de edição termina automaticamente ao fim de 30 minutos de inatividade.

Deslocar listas



Se estiverem disponíveis mais itens do que os visíveis no ecrã, a lista deve ser percorrida.

Para percorrer uma lista de itens de menu, tem as seguintes opções:

- Coloque o dedo em qualquer parte do ecrã e mova-o para cima ou para baixo.

Advertência

Deve ser aplicada uma pressão constante e o dedo deve ser movido a uma velocidade constante.

- Toque em ▼ ou ▲ no topo e no fundo da barra de deslocamento.
- Mova o cursor da barra de descolamento para cima e para baixo com o dedo.

Para voltar ao topo da lista, toque no título da lista.

Advertência

Nos capítulos seguintes, os passos de utilização para navegar até um item da lista através do ecrã táctil serão descritos como "...navegar até <nome do item>".

Percorrer as páginas



Advertência

As páginas só podem ser percorridas se estiver disponível mais de uma página.

Para ir de uma página para outra:

- Coloque o dedo em qualquer parte no ecrã e mova-o para a esquerda para ir para a página seguinte ou para a direita para ir para a página anterior.

Advertência

Deve ser aplicada uma pressão constante e o dedo deve ser movido a uma velocidade constante.

- Toque em > ou < no ecrã.

Advertência

Nos capítulos seguintes, os passos para deslocar páginas através do ecrã táctil serão descritos como "...deslocar até...página...".

Definições do som

No menu de definições do som pode definir as características do som. O menu pode ser acedido a partir de cada menu principal do áudio.

Para abrir o menu de definições do som, seleccione **Menu** na última linha do respetivo menu principal do áudio. Se necessário, desloque-se através da lista de opções do menu e seleccione **Definições do som**. O menu respectivo é apresentado.



Modo de equalizador

Utilize esta definição para otimizar a tonalidade do som para o estilo de música, p. ex. **Rock** ou **Clássica**.

Selecione o estilo de som pretendido na barra de seleção no fundo do ecrã. Se escolher **Person.**, pode ajustar manualmente as definições seguintes.

Graves

Use esta definição para realçar ou atenuar as frequências ultra graves das fontes áudio.

Toque em + ou - para ajustar a definição.

Médios

Use esta definição para realçar ou atenuar as frequências das gamas médias da fonte áudio.

Toque em + ou - para ajustar a definição.

Agudos

Use esta definição para realçar ou atenuar as frequências altas das fontes áudio.

Toque em + ou - para ajustar a definição.

Definição de balanço (lado esquerdo e lado direito) e de fader (balanço anterior-posterior)

Utilize a figura à direita do menu para ajustar o balanço e o fader.

Para definir o ponto no habitáculo onde o som se encontra no nível de volume mais elevado, toque no ponto

correspondente na figura. Alternativamente, pode deslocar o marcador vermelho até ao ponto pretendido.

Advertência

As definições de balance e do atenuador são válidas para todas as fontes áudio. Não podem ser reguladas individualmente para cada fonte áudio.

Definições de volume

Regular o volume máximo no arranque

Premir  e, depois, seleccionar **Definições**.

Selecione **Rádio**, navegue pela lista e, em seguida, selecione **Volume arranque máx.**

Toque em + ou - para ajustar a definição.

Regular o volume compensado pela velocidade

Premir  e, depois, seleccionar **Definições**.

Selecione **Rádio**, navegue pela lista e, em seguida, selecione **Volume automático**.

Para ajustar o grau de adaptação do volume, selecione uma das opções da lista.

Desligar: sem realce de volume com aumento da velocidade do veículo.

Alta: realce máximo de volume com aumento da velocidade do veículo.

Ativar ou desativar a função de resposta audível ao toque

Se a função de resposta audível ao toque for ativada, cada toque num botão de ecrã ou item de menu é assinalado por um aviso (bipe) sonoro.

Premir  e, depois, seleccionar **Definições**.

Selecione **Rádio** e, em seguida, navegue pela lista até **Informação do toque audível**.

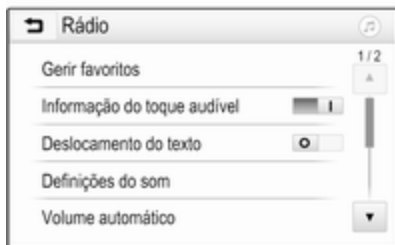

Toque no botão de ecrã ao lado de **Informação do toque audível** para ativar ou desativar a função.

Volume dos anúncios de trânsito

Para ajustar o volume dos anúncios de trânsito, defina o volume pretendido durante a transmissão de um anúncio de trânsito pelo sistema. A respetiva definição é memorizada pelo sistema.

Definições de sistema

As definições seguintes afetam o sistema completo. Todas as outras definições são descritas pelo tema em questão no capítulo respectivo deste manual.

Definições de hora e data

Premir  e em seguida selecionar **Definições**.

Selecionar **Hora e Data** para apresentar o respectivo submenu.

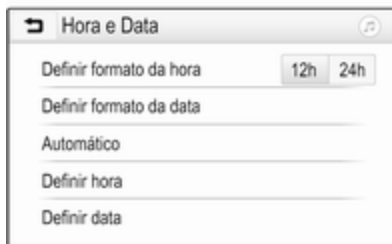

Definir formato da hora

Para selecionar o formato de hora pretendido, tocar nos botões do ecrã **12 h** ou **24 h**.

Definir formato da data

Para selecionar o formato de data pretendido, selecionar **Definir formato da data** e escolher entre as opções disponíveis no submenu.

Automático

Para escolher se a hora e a data devem ser definidas de forma automática ou manual, selecionar **Automático**.

Para definir a hora e a data automaticamente, selecionar **Ligado - RDS**.

Para definir a hora e a data manualmente, selecionar **Desligado - Manual**. Se **Automático** estiver configurado como **Desligado - Manual**, os itens do submenu **Definir hora** e **Definir data** ficam disponíveis.

Definir a hora e a data

Para ajustar as definições de hora e data, selecionar **Definir hora** ou **Definir data**.

Touchar em + e - para ajustar as definições.

Definição de idiomas

Touchar e em seguida seleccionar **Definições**.

Seleccione **Idioma(Language)** para apresentar o menu respectivo.

Para ajustar o idioma dos textos do menu: toque no idioma pretendido.

Função de deslocamento do texto

Se for apresentado um texto longo no ecrã, por exemplo, títulos de músicas ou nomes de estações, o texto pode ser percorrido continuamente ou pode ser percorrido uma vez e apresentado de forma truncada.

Touchar e em seguida seleccionar **Definições**.

Seleccione **Rádio**.

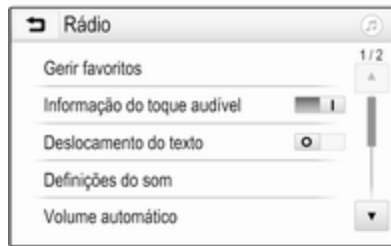

Se pretender deslocar o texto continuamente, ative **Deslocamento do texto**.

Para deslocar o texto em blocos, desative a definição.

Função de visor preto

Caso não se pretenda ver o visor iluminado, p. ex. durante a noite, é possível desligá-lo.

Touchar e em seguida seleccionar **Definições**.

Percorrer a lista e seleccionar **Desligar o visor**. O visor é desligado; as funções de áudio permanecem ativas.

Predefinições de fábrica

Touchar e em seguida seleccionar **Definições**.

Navegue pela lista e seleccione **Repor as definições de fábrica**.

Para repor todas as definições de personalização do veículo, seleccione **Repor as definições do veículo**.

Para eliminar os dispositivos Bluetooth emparelhados, a lista de contactos e os números do correio de voz memorizados, seleccione **Apagar todos os dados pessoais**.

Para repor as definições de som e volume, eliminar todos os favoritos e apagar a seleção de toques de chamada, seleccione **Restaurar definições do rádio**.

Em cada caso, é apresentada uma mensagem de aviso. Seleccione **Continuar** para repor as definições.

Versão do sistema

Touchar e em seguida seleccionar **Definições**.

Navegue pela lista e seleccione **Informação do software**.

Se for ligado um dispositivo USB, poderá guardar a informação do veículo nesse dispositivo USB.

Selecione **Actualização do sistema** e depois **Guardar info do veículo no USB**.

Para uma atualização do sistema, contacte a sua oficina.

Definições do veículo

As **definições do veículo** são descritas no Manual de Instruções.

Rádio

Uso	113
Procura de estações	113
Listas de favoritos	115
Sistema de dados de rádio (RDS)	116
Emissão de áudio digital	117

Uso

Activar o rádio

Premir  e, depois, seleccionar **ÁUDIO**. É apresentado o último menu principal de áudio seleccionado.

Selecione **Fonte** na última linha do menu principal do rádio ativo para abrir a barra de seleção.





Selecione a banda de frequência pretendida.

Será sintonizada a última estação a ser ouvida na banda de frequência seleccionada.



Procura de estações

Procura automática de estações



Prima brevemente ou toque em  ou  no painel de comando ou no ecrã para reproduzir a estação anterior ou seguinte na memória de estações.

Procura manual de estações

Prima longamente  ou  no painel de comando. Soltar pouco antes de alcançar a frequência pretendida.

A próxima estação sintonizável é procurada e automaticamente sintonizada.

Advertência

Banda de frequência FM: quando a função RDS estiver activada, apenas as estações RDS ⇨ 116 são procuradas e quando o serviço de informações de trânsito (TP) estiver activado, apenas as estações com o serviço de informações de trânsito ⇨ 116 são procuradas.

Sintonização de estações

Toque em  no ecrã. É mostrado o ecrã **Sintonização directa**.



Introduza a frequência pretendida. Utilize ← para eliminar dígitos introduzidos. Se necessário, toque em ◀ ou ▶ para ajustar posteriormente a introdução.

Confirme a introdução para reproduzir a estação.

Listas de estações

Selecione **Menu** na última linha do menu principal do rádio ativo para abrir o submenu específico da banda de frequência correspondente.



Selecione a **Lista de estações** específica da banda de frequência. São apresentadas todas as estações

que podem ser sintonizadas na banda de frequência relevante e na área de recepção atual.

Seleccionar a estação pretendida.

Advertência

A estação de rádio presentemente em recepção é indicada pelo símbolo ▶ junto ao nome da estação.

Listas de categorias

Inúmeras estações de rádio emitem um código PTY, o qual especifica o tipo de programa transmitido (p. ex. notícias). Algumas estações também alteram o código PTY, em função do conteúdo do programa que estão actualmente a transmitir.

O Sistema de informação e lazer guarda estas estações, ordenadas por tipo de programa, na respectiva lista de categorias.

Advertência

O item da lista **Categorias** apenas está disponível para as bandas de frequência FM e DAB.

Para procurar um tipo de programa determinado pelas estações, selecione **Categorias**.

É apresentada uma lista de tipos de programas disponíveis no momento.

Selecione o tipo de programa desejado. É apresentada uma lista de estações que transmitem um programa do tipo seleccionado.

Seleccionar a estação pretendida.

Advertência

A estação de rádio presentemente em recepção é indicada pelo símbolo ► junto ao nome da estação.

Actualizar listas de estações

Se as estações memorizadas numa lista de estações específica da banda de frequência não puderem mais ser sintonizadas, selecione **Menu** na última linha do menu principal do rádio ativo e, em seguida, selecione o respetivo item de menu para actualizar a lista de estações, por exemplo, **Lista actualizada de estações**.

Advertência

Se uma lista específica de estações de banda de frequência for actualizada, a lista da categoria correspondente também é actualizada.

É iniciada uma procura de estações e é apresentada a mensagem correspondente. Uma vez a procura terminada, é apresentada a lista de estações respectiva.

Advertência

A estação de rádio presentemente em recepção é indicada pelo símbolo ► junto ao nome da estação.

Listas de favoritos

As estações de todas as bandas de frequência podem ser memorizadas manualmente nas listas de favoritos.



Estão disponíveis cinco listas de favoritos, sendo que em cada uma podem ser memorizadas 5 estações.

Advertência

A estação actualmente em recepção é destacada.

Memorização de uma estação

Se necessário, toque em < ou > para navegar pelas páginas de favoritos.

Para guardar a estação de rádio atualmente em emissão num botão de memorização no ecrã: toque longamente no botão de ecrã pretendido durante alguns segundos.

A frequência ou o nome da estação correspondente é apresentado no botão de ecrã.

Recuperar estações

Se necessário, toque em < ou > para navegar até à página de favoritos pretendida.

Selecione o botão de memorização no ecrã no qual a estação de rádio pretendida está guardada.

Definir o número de listas de favoritos disponíveis

Para definir o número de páginas de favoritos apresentadas para seleção, prima **HOME** e, em seguida, selecione **DEFINIÇÕES** no ecrã.

Selecionar **Rádio** e em seguida **Gerir favoritos** para visualizar o submenu respectivo.

Dependendo das páginas de favoritos que pretende que sejam apresentadas, ative ou desative as páginas.

Sistema de dados de rádio (RDS)

O RDS é um serviço das estações FM que facilita consideravelmente o encontrar estações desejadas com recepção livre de falhas.

Vantagens do RDS

- No visor aparece o nome do programa da estação em vez da respectiva frequência.
- Ao procurar uma estação, o Sistema de informação e lazer apenas sintoniza estações RDS.
- O Sistema de informação e lazer sintoniza sempre a melhor frequência de recepção para a estação definida através da funcionalidade AF (frequência alternativa).
- Dependendo da estação sintonizada, o Sistema de informação e lazer apresenta radiotexto que pode conter, por exemplo, informações sobre o programa actual.

Configuração RDS

Toque em **Menu** na última linha do menu principal do rádio FM para abrir o submenu específico da banda de frequência correspondente.

Navegue até **RDS**.

Ative ou desative **RDS**.

Programa de trânsito

As estações com serviço de informações de trânsito são estações RDS que emitem notícias sobre o trânsito. Se o serviço de informações de trânsito estiver ligado, a fonte de áudio actual é interrompida durante a informação de trânsito.

Ativar a função de programa de trânsito

Selecione **Menu** na última linha do menu principal do rádio FM para abrir o submenu específico da banda de frequência correspondente.

Toque no botão de ecrã ao lado de **Programa de trânsito** para ativar ou desativar a função.

Advertência

Na lista de estações, a indicação TP é apresentada ao lado das estações que emitem programas de trânsito.

Se o serviço de informações de trânsito for activado, [TP] é apresentado na linha de topo de todos os menus principais. Se a estação actual não for uma estação com serviço de informações de trânsito, a sigla TP fica a cinzento e é iniciada a procura automática da estação seguinte com serviço de informações de trânsito. Logo que é encontrada uma estação com serviço de informações de trânsito, TP é realçado. Se não for encontrada nenhuma estação com serviço de informações de trânsito, a sigla TP mantém-se a cinzento.

Se for emitido uma informação de trânsito na estação respectiva, é apresentada uma mensagem.

Para interromper a informação de trânsito e voltar à função anteriormente ativada, toque no ecrã ou prima ϕ .

Regionalização

Por vezes, as estações RDS emitem regionalmente programas diferentes em frequências diferentes.

Selecionar **Menu** na linha inferior do menu principal do rádio FM para abrir o submenu específico da banda de frequência correspondente e navegar até **Região**.

Ative ou desative **Região**.

Se a regionalização estiver ativada, frequências alternativas com os mesmos programas locais são seleccionadas onde for necessário. Se a regionalização estiver desligada, são seleccionadas frequências alternativas das estações sem ter em conta os programas regionais.

Emissão de áudio digital

O DAB emite as estações de rádio digitalmente.

As estações DAB são indicadas pelo nome do programa, em vez da frequência de difusão.

Informação geral

- O DAB permite emitir vários programas (serviços) de rádio num único conjunto.
- Além de transmitir serviços áudio-digitais de alta qualidade, o DAB também pode transmitir dados associados ao programa e uma série de outros serviços de dados, incluindo informações de viagem e de trânsito.
- Desde que um dado receptor DAB possa captar o sinal transmitido pela estação difusora (mesmo que o sinal seja muito fraco), a reprodução do som está garantida.
- Em caso de má receção, o volume é reduzido automaticamente para evitar a emissão de ruídos desagradáveis.

Se o sinal DAB for demasiado fraco para ser detectado pelo receptor, a recepção é interrompida por completo. Para evitar este problema, ative **Ligação DAB-DAB** e/ou **Ligação**

DAB-FM no menu DAB (ver abaixo).

- Interferências causadas por estações que estão em frequências próximas (um fenómeno típico da recepção de AM e FM) não ocorre com DAB.
- Se o sinal DAB for reflectido por obstáculos naturais ou edifícios, a qualidade de recepção do DAB é melhorada, enquanto que na recepção AM ou FM a qualidade se deteriora consideravelmente nas mesmas circunstâncias.
- Quando a recepção DAB é ativada, o sintonizador FM do Sistema de informação e lazer permanece ativo em segundo plano e procura continuamente as estações FM com a melhor recepção. Se TP ⇨ 116 estiver ativado, são emitidas as informações de trânsito da estação FM com a melhor recepção. Desactivar TP para não interromper a recepção de DA com informações de trânsito de FM.

Anúncios DAB

Além dos programas musicais, muitas estações DAB emitem comunicações de categorias variadas. Se activar algumas ou todas as categorias, o serviço DAB actualmente recebido é interrompido quando é feita uma comunicação referente a estas categorias.

Selecione **Menu** na última linha do menu principal do rádio DAB para abrir o submenu específico da banda de frequência correspondente.

Navegue pela lista e selecione **Avisos DAB** para apresentar uma lista das categorias disponíveis.

Active todas ou apenas as categorias referentes às comunicações pretendidas. Podem estar seleccionadas diferentes categorias de comunicação simultaneamente.

Ligação DAB-DAB

Se esta função for ativada, o aparelho muda para o mesmo serviço (programa) noutra conjunto DAB (se

disponível) quando o sinal DAB é demasiado fraco para ser interpretado pelo recetor.

Selecione **Menu** na última linha do menu principal do rádio DAB para abrir o submenu específico da banda de frequência correspondente.

Navegue pela lista e ative ou desative **Ligação DAB-DAB**.

Ligação DAB-FM

Se esta função for activada, o aparelho muda para uma estação FM correspondente o serviço DAB activo (se disponível) quando o sinal DAB é demasiado fraco para ser interpretado pelo receptor.

Navegue pela lista e ative ou desative **Ligação DAB-FM**.

Banda L

Com esta função é possível definir as bandas de frequência DAB que devem ser sintonizadas pelo Sistema de informação e lazer.

Banda L (rádio terrestre e via satélite) é outra banda de rádio que também pode ser sintonizada.

Selecione **Menu** na última linha do menu principal do rádio DAB para abrir o submenu específico da banda de frequência correspondente.

Navegue pela lista e ative ou desative **Banda L**.

Intellitext

A função **Intellitexto** permite a receção de informação adicional, tal como informações financeiras, desporto, notícias, etc.

Advertência

O conteúdo disponível depende da estação e da região.

Selecione **Menu** na última linha do menu principal do rádio DAB para abrir o submenu específico da banda de frequência correspondente.

Navegue pela lista e seleccione **Intellitexto**.

Selecione uma das categorias e escolha um item específico para apresentar a respectiva informação pormenorizada.

EPG

O Guia Eletrónico de Programas (EPG) fornece informações sobre o programa atual e seguinte da respetiva estação DAB.

Selecione **Menu** na última linha do menu principal do rádio DAB e, em seguida, seleccione **Lista de estações**.

Para apresentar o programa da estação pretendida, toque no ícone ao lado da estação.

Dispositivos externos

Informações gerais	120
Reproduzir áudio	122
Apresentação de imagens	123
Reproduzir filmes	124
Utilizar aplicações de smartphone	126

Informações gerais

Existe uma tomada USB para a ligação de dispositivos externos na consola central, atrás do travão de mão ou por baixo do apoio de braços.

Na parte posterior da consola central encontram-se apenas duas entradas USB para carregar dispositivos.

Advertência

As tomadas têm de ser sempre mantidas limpas e secas.

Entrada USB

À entrada USB pode ser ligado um leitor de MP3, uma unidade USB, um cartão SD (através de um conector/ adaptador USB) ou um smartphone.

Até dois dispositivos USB podem ser ligados em simultâneo ao Sistema de informação e lazer.

Advertência

Para a ligação de dois dispositivos USB, é necessário um hub USB externo.

O Sistema de informação e lazer pode reproduzir ficheiros de áudio, mostrar ficheiros de imagem ou

reproduzir ficheiros de filme contidos em dispositivos de armazenamento USB.

Quando ligado à porta USB, podem ser controladas várias funções dos dispositivos mencionados acima através dos comandos e menus do Sistema de informação e lazer.

Advertência

O Sistema de informação e lazer não suporta todos os dispositivos auxiliares. Verifique a lista de compatibilidade no nosso site.

Ligar/desligar um dispositivo

Ligue um dos dispositivos mencionados anteriormente à entrada USB. Se necessário, utilize o cabo de ligação apropriado. A função de música arranca automaticamente.

Advertência

Se um dispositivo USB não legível for ligado, surge a mensagem de erro correspondente e o Sistema de informação e lazer muda automaticamente para a função anterior.

Para desligar o dispositivo USB, selecione outra função e, em seguida, remova o dispositivo de armazenamento USB.

Atenção

Evite desligar o dispositivo durante a reprodução. Isso pode danificar o dispositivo ou o Sistema de informação e lazer.

Início automático via USB

Por predefinição, o menu do áudio via USB é apresentado automaticamente logo após a ligação de um dispositivo USB.

Se desejar, esta função pode ser desativada.

Prima  e, em seguida, selecione **Definições** para abrir o menu de definições.

Selecione **Rádio**, navegue até **Abertura automática USB** e toque no botão de ecrã ao lado da função.

Para reativar a função, toque novamente no botão de ecrã.

Bluetooth

Os dispositivos que suportam os perfis de música por Bluetooth A2DP e AVRCP podem ser ligados sem fios ao Sistema de informação e lazer. O Sistema de informação e lazer pode reproduzir ficheiros de música existentes nesses dispositivos.

Ligar um dispositivo

Para uma descrição detalhada sobre como estabelecer uma ligação Bluetooth ⇨ 130.

Formatos e pastas de ficheiros

A capacidade máxima de um dispositivo suportado pelo Sistema de informação e lazer é de 2500 ficheiros de música, 2500 ficheiros de imagem, 250 ficheiros de vídeo, 2500 pastas e 10 níveis hierárquicos na estrutura de pastas. Apenas são suportados dispositivos formatados no sistema de ficheiros FAT16/FAT32.

Se estiverem incluídas imagens nos metadados do áudio, essas imagens são apresentadas no ecrã.

Advertência

Alguns ficheiros poderão não ser lidos correctamente. Isso pode dever-se a um formato de gravação diferente ou ao estado do ficheiro.

Os ficheiros de lojas online aos quais foi aplicada a gestão de direitos digitais (DRM) não podem ser reproduzidos.

O Sistema de informação e lazer pode reproduzir os ficheiros de áudio, imagem e filme indicados a seguir, guardados em dispositivos externos.

Ficheiros áudio

Os formatos de ficheiros de áudio aptos para reprodução são MP3 (MPEG-1 Layer 3, MPEG-2 Layer 3), WMA, AAC, AAC+, ALAC OGG WAF (PCM), AIFF, 3GPP (apenas áudio), Audiolivros e LPCM. Os dispositivos iPod® e iPhone® reproduzem ALAC, AIFF, Audiolivros e LPCM.

Ao reproduzir um ficheiro com informação de etiqueta ID3, o Sistema de informação e lazer pode apresentar informação, p. ex. sobre o título e o artista associado à faixa.

Ficheiros de imagens

Os formatos de ficheiros de imagem aptos para reprodução são JPG, JPEG, BMP, PNG e GIF.

Os ficheiros JPG devem ter 64 a 5 000 pixéis de largura e 64 a 5 000 pixéis de altura.

Os ficheiros BMP, PNG e GIF devem ter 64 a 1 024 pixéis de largura e 64 a 1 024 pixéis de altura.

O tamanho das imagens não deve exceder 1 MB.

Ficheiros de filmes

Os formatos de ficheiros de vídeo aptos para reprodução são AVI e MP4.

A resolução máxima é de 1 280 x 720 pixéis. A velocidade de fotogramas deve ser inferior a 30 fps.

O codec utilizável é H.264/MPEG-4 AVC.

Os formatos de áudio aptos para reprodução são MP3, AC3, AAC e WMA.

O formato de legendas apto para apresentação é SMI.

Reproduzir áudio

Ativar a função de música

Se o dispositivo não estiver ainda ligado ao Sistema de informação e lazer, ligue o dispositivo ↻ 120.

Normalmente, o respetivo menu principal do áudio é apresentado automaticamente.

Se a reprodução não for iniciada automaticamente, por exemplo, se

Abertura automática USB for desativado ↻ 120, execute as seguintes etapas:

Prima  e, em seguida, selecione **ÁUDIO** para abrir o menu principal do áudio selecionado por último.

Selecione **Fonte** na barra de seleção e, em seguida, selecione a fonte de áudio pretendida para abrir o respetivo menu principal do áudio.

A reprodução das faixas de áudio arranca automaticamente.



Botões de funções

Interromper e recomeçar a reprodução

Toque em **II** para interromper a reprodução. O botão no ecrã muda para **▶**.

Toque em **▶** para retomar a reprodução.

Reproduzir a faixa anterior ou seguinte

Toque em **▶▶** para reproduzir a faixa seguinte.

Toque em **◀◀** nos primeiros 2 segundos da reprodução da faixa para voltar à faixa anterior.

Voltar ao início da faixa actual

Toque em ◀◀ depois de decorridos 2 segundos de reprodução da faixa.

Avanço e retrocesso rápidos

Toque longamente em ◀◀ ou ▶▶. Solte para voltar ao modo de reprodução normal.

Em alternativa, pode mover o cursor que indica a posição na faixa atual tanto para a esquerda como para a direita.

Reproduzir faixas aleatoriamente

Toque em ⌘ para reproduzir as faixas por ordem aleatória. O botão no ecrã muda para ⌘.

Toque em ⌘ novamente para desativar a função de reprodução aleatória e voltar ao modo de reprodução normal.

Função Procurar música

Para visualizar o ecrã de navegação, toque no ecrã. Em alternativa, selecione **Menu** na última linha do menu principal do áudio para visualizar o respetivo menu do áudio e, em seguida, selecione **Procurar música**.

São apresentadas, categorias diferentes nas quais as faixas são ordenadas p. ex. **Listas ...**, **Intérpretes** ou **Álbuns**.



Seleccione a categoria pretendida, subcategoria (se disponível) e depois escolha a faixa.

Seleccionar a faixa para iniciar a reprodução.

Apresentação de imagens

É possível ser imagens a partir de um dispositivo USB ligado à entrada USB.

Advertência

Por motivos de segurança, algumas funcionalidades estão desativadas durante a condução.

Ativar a função de imagem

Se o dispositivo não estiver ainda ligado ao Sistema de informação e lazer, ligue o dispositivo ⇨ 120.

Prima ⌘ e, em seguida, selecione **GALERIA** para abrir o menu principal de multimédia.

Toque em ⌘ para abrir o menu principal da imagem para visualizar uma lista de itens guardados no dispositivo USB. Selecione a imagem pretendida.



Tocar no ecrã para ocultar a barra de menus. Tocar novamente no ecrã para voltar a mostrar a barra de menus.

Botões de funções

Modo de ecrã inteiro

Selecione  para visualizar a imagem no modo de ecrã inteiro. Toque no ecrã para sair do modo de ecrã inteiro.

Visualizar a imagem seguinte ou a anterior

Tocar em > ou deslizar com o dedo para a esquerda para ver a imagem seguinte.

Toque em < ou deslize para a direita para ver a imagem anterior.

Rodar uma imagem

Selecione  para rodar a imagem.

Zoom de aproximação sobre uma imagem

Toque em  uma ou várias vezes para aproximar uma imagem ou para voltar ao seu tamanho original.

Visualizar uma apresentação de diapositivos

Selecione  para ver uma apresentação de diapositivos das imagens guardadas no dispositivo USB.

Toque no ecrã para terminar a apresentação de diapositivos.

Menu Imagem

Selecione **Menu** na última linha do ecrã para apresentar o **Menu Imagem**.

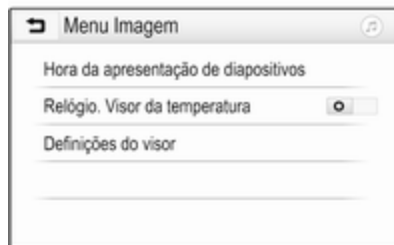

Temporização da apresentação de diapositivos

Selecione **Hora da apresentação de diapositivos** para visualizar uma lista de todas as sequências de tempo possíveis. Ativar a sequência de tempo pretendida na qual deve ser mostrada uma imagem numa apresentação de diapositivos.

Mostrador do relógio e da temperatura

Para apresentar a hora e a temperatura no modo de ecrã inteiro, ative **Relógio. Visor da temperatura**.

Definições do visor

Selecione **Definições do visor** para abrir um submenu para o ajuste do brilho e do contraste.

Toque em + ou - para ajustar as definições.

Reproduzir filmes

Podem ser visualizados filmes de um dispositivo USB ligado à entrada USB.

Advertência

Para sua segurança, a funcionalidade de filme não está disponível durante a condução.

Ativar a função de filme

Se o dispositivo não estiver ainda ligado ao Sistema de informação e lazer, ligue o dispositivo ↻ 120.

Prima  e, em seguida, selecione **GALERIA** para abrir o menu principal de multimédia.

Toque em  para abrir o menu principal do filme e, em seguida, selecione a pasta e/ou o filme pretendido.

É mostrado o filme.





Botões de funções

Ecrã inteiro

Selecione  para visualizar o filme no modo de ecrã inteiro. Toque no ecrã para sair do modo de ecrã inteiro.

Interromper e recomeçar a reprodução

Toque em  para interromper a reprodução. O botão no ecrã muda para .

Toque em  para retomar a reprodução.

Reproduzir a faixa anterior ou seguinte



Toque em  para reproduzir o ficheiro de filme seguinte.

Toque em  nos primeiros 5 segundos da reprodução do filme para voltar ao ficheiro de filme anterior.

Voltar ao início do filme actual

Toque em  depois de decorridos 5 segundos de reprodução do filme.

Avanço e retrocesso rápidos

Toque longamente em  ou . Solte para voltar ao modo de reprodução normal.

Menu do filme

Selecione **Menu** na última linha do ecrã para apresentar o **Menu Filme**.

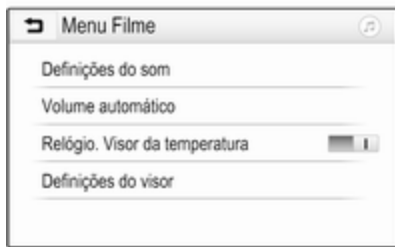

Mostrador do relógio e da temperatura

Para apresentar a hora e a temperatura no modo de ecrã inteiro, ative **Relógio. Visor da temperatura**.

Definições do visor

Selecione **Definições do visor** para abrir um submenu para o ajuste do brilho e do contraste.

Toque em + e - para ajustar as definições.

Utilizar aplicações de smartphone

Projeção do telemóvel

As aplicações de projeção do telemóvel Apple CarPlay™ e Android™ Auto apresentam as aplicações selecionadas do seu telemóvel no ecrã do Sistema de informação e lazer e permitem a sua utilização diretamente com os comandos do Sistema de informação e lazer.

Verifique junto do fabricante do dispositivo se esta função é compatível com o seu smartphone e se esta aplicação está disponível no seu país de residência.

Preparar o smartphone

Telemóvel Android: Transfira a aplicação Android Auto para o seu smartphone a partir da Google Play™ Store.

iPhone: Confirmar se o Siri® está ativado no smartphone.

Ativar a projeção do telemóvel no menu de definições

Prima  para visualizar o ecrã inicial e, em seguida, selecione **DEFINIÇÕES**.

Navegue pela lista até **Apple CarPlay** ou **Android Auto**.

Certifique-se de que a respetiva aplicação está ativada.

Ligar o telemóvel

Ligue o smartphone à entrada USB  120.

Iniciar a projeção do telemóvel

Para iniciar a função de projeção do telemóvel, prima  e, em seguida, selecione **PROJEÇÃO**.

Advertência

Se a aplicação for reconhecida pelo Sistema de informação e lazer, o ícone da aplicação poderá mudar para **Apple CarPlay** ou **Android Auto**.

Para iniciar a função, em alternativa pode premir  durante alguns segundos.

O ecrã de projeção do telemóvel apresentado depende do seu smartphone e da versão do software.

Voltar ao ecrã do Sistema de informação e lazer

Prima .

BringGo

BringGo é uma aplicação de navegação que disponibiliza a procura de pontos de interesse, a visualização de mapas e a orientação do percurso.

Transferir a aplicação

Antes de o BringGo poder ser controlado utilizando os comandos e menus do Sistema de informação e lazer, é necessário instalar a aplicação em causa no smartphone.

Transfira a aplicação a partir da App Store® ou da Google Play Store.

Ativar a projeção do telemóvel no menu de definições

Prima  para visualizar o ecrã inicial e, em seguida, selecione **DEFINIÇÕES**.

Percorrer a lista até **BringGo**.

Certifique-se de que a aplicação está ativada.

Ligar o telemóvel

Ligue o smartphone à entrada USB  120.

Iniciar o BringGo

Para iniciar a aplicação, prima  e, depois, selecione o ícone de navegação.

O menu principal da aplicação é mostrado no visor do Sistema de informação e lazer.

Para mais informações sobre a utilização da aplicação, consulte as instruções no website do fabricante.

Reconhecimento de fala

Informações gerais 128

Utilização 128



Informações gerais

A aplicação de passagem directa de voz do Sistema de informação e lazer permite aceder aos comandos do reconhecimento de voz no seu smartphone. Consulte o guia do utilizador do fabricante do seu smartphone para ficar a saber se o seu smartphone suporta esta função.

Para utilizar a aplicação de passagem directa de voz, o smartphone deve ser ligado ao Sistema de informação e lazer através do cabo USB ↗ 120 ou via Bluetooth ↗ 130.

Utilização

Activação do reconhecimento de voz

Prima longamente  no painel de comando ou  no volante para iniciar uma sessão de reconhecimento de fala. Uma mensagem do comando de voz é apresentada no ecrã.

Após ouvir o sinal sonoro, pode dizer um comando. Para mais informações sobre os comandos suportados, consulte as instruções de funcionamento do seu smartphone.

Ajustar o volume das mensagens de voz

Rode  no painel de comando ou prima + / - do lado direito do volante para aumentar ou diminuir o volume dos comandos de voz.

Desactivar o reconhecimento de voz

Prima  no volante. A mensagem do comando de voz desaparece e a sessão de reconhecimento de fala é terminada.

Telemóvel

Informações gerais	129
Ligação Bluetooth	130
Chamada de emergência	132
Utilização	133
Equipamento de telemóveis e rádio CB	137

Informações gerais

O portal Telemóvel permite manter conversas ao telemóvel utilizando um microfone instalado no veículo e os altifalantes do veículo, assim como controlar as funções mais importantes do telemóvel através do Sistema de informação e lazer do veículo. Para poder utilizar o portal Telemóvel, o telemóvel deve estar ligado ao Sistema de informação e lazer por Bluetooth.

Nem todas as funções do telemóvel são suportadas por cada telemóvel. As funções telefónicas utilizáveis dependem do telemóvel em causa e do operador da rede. Estão disponíveis mais informações sobre este assunto nas instruções de utilização do telemóvel, ou podem ser obtidas junto da operadora de rede.

Informação importante sobre a utilização e a segurança rodoviária

Aviso

Os telemóveis influenciam o ambiente. Por isso, foram preparadas instruções e regulamentações de segurança. Deverá familiarizar-se com as instruções em causa antes de utilizar a função telefone.

Aviso

A utilização do sistema mãos-livres durante a condução pode ser perigosa porque a concentração do condutor é menor ao telefonar. Estacione o veículo antes de utilizar o sistema mãos-livres. Cumprir o estipulado para o país em que se encontra. Não se esqueça de cumprir as normas especiais que se aplicam a áreas específicas e desligue o telemóvel se o uso dos mesmos

for proibido, se ocorrer interferência causada pelo telemóvel ou se situações perigosas podem ocorrer.

Bluetooth

O portal Telemóvel é certificado pelo Bluetooth Special Interest Group (SIG).

Estão disponíveis mais informações sobre a especificação na Internet em <http://www.bluetooth.com>

Ligação Bluetooth

O Bluetooth é uma norma de rádio para a ligação sem fios de, por exemplo, telemóveis, smartphones ou outros dispositivos.

O emparelhamento (troca de código PIN entre o dispositivo Bluetooth e o Sistema de informação e lazer) e a ligação de dispositivos Bluetooth ao Sistema de informação e lazer são realizados através do menu **Bluetooth**.

Menu Bluetooth

Premir  e em seguida seleccionar **DEFINIÇÕES**.

Selecione **Bluetooth** para apresentar o menu Bluetooth.

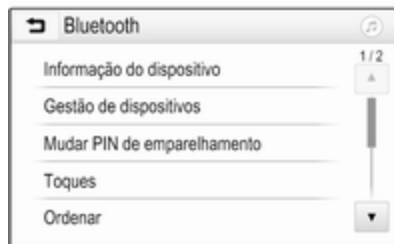

Emparelhar um dispositivo

Informação

- Podem ser emparelhados com o sistema até dez dispositivos.
- Apenas um dispositivo emparelhado pode ser ligado ao Sistema de informação e lazer num dado momento.

- Normalmente o emparelhamento apenas necessita de ser efectuado uma vez, excepto se o dispositivo for apagado da lista de dispositivos emparelhados. Se o dispositivo foi anteriormente ligado, o Sistema de informação e lazer estabelece a ligação automaticamente.
- O funcionamento do Bluetooth consome significativamente a bateria do dispositivo. Por isso, ligue o dispositivo à entrada USB tomada para carregá-lo.

Emparelhar um novo dispositivo

1. Ative a função Bluetooth do dispositivo Bluetooth. Para mais informações, consulte o manual do utilizador do dispositivo Bluetooth.
2. Prima  e, em seguida, selecione **DEFINIÇÕES** no ecrã de informação.

Selecione **Bluetooth** e depois **Gestão de dispositivos** para apresentar o submenu respectivo.



Advertência

Se não estiver ligado nenhum telemóvel, também é possível aceder ao menu **Gestão de dispositivos** através do menu do telemóvel: Premir  e, depois, seleccionar **TELEMÓVEL**.

3. Toque em **Procurar dispositivo**. Todos os dispositivos Bluetooth detetáveis no espaço circundante são apresentados numa nova lista de procura.
4. Toque no dispositivo Bluetooth que pretende emparelhar.
5. Confirme o procedimento de emparelhamento:

- Se for suportado SSP (emparelhamento simples seguro):

Confirme as mensagens no Sistema de informação e lazer e no dispositivo Bluetooth.

- Se não for suportado SSP (emparelhamento simples seguro):

No Sistema de informação e lazer: á apresentada uma mensagem **Info** pedindo para introduzir um código PIN no seu dispositivo Bluetooth.

No dispositivo Bluetooth: introduza um código PIN e confirme a respectiva entrada.

6. O Sistema de informação e lazer e o dispositivo ficam emparelhados.

Advertência

Se o dispositivo Bluetooth for emparelhado com êxito,  ao lado do dispositivo Bluetooth indica que a

função do telemóvel está ativada, enquanto  indica que a função de música por Bluetooth está ativada.

7. O livro de endereços é transferido automaticamente para o Sistema de informação e lazer. Dependendo do telemóvel, o Sistema de informação e lazer tem de ter acesso autorizado à lista telefónica. Se necessário, confirmar as mensagens apresentadas no dispositivo Bluetooth.

Se esta função não for suportada pelo dispositivo Bluetooth, é apresentada uma mensagem correspondente.

Alteração do código PIN Bluetooth

Premir  e em seguida seleccionar **DEFINIÇÕES**.

Seleccionar **Bluetooth** e em seguida **Mudar PIN de emparelhamento** para visualizar o submenu respectivo. É apresentado um teclado.

Introduza o código PIN de quatro dígitos.

Para eliminar um número introduzido, seleccionar .

Confirmar a introdução seleccionando **Introduzir**.

Ligar um dispositivo emparelhado

Premir  e em seguida seleccionar **DEFINIÇÕES**.

Selecione **Bluetooth** e depois **Gestão de dispositivos** para apresentar o submenu respectivo.

Selecione um dispositivo Bluetooth que pretenda ligar. O dispositivo é ligado.

Advertência

O dispositivo ligado e as opções disponíveis são realçadas.

Desligar um dispositivo

Premir  e em seguida seleccionar **DEFINIÇÕES**.

Selecione **Bluetooth** e depois **Gestão de dispositivos** para apresentar o submenu respectivo.

Selecione um dispositivo Bluetooth actualmente ligado. É apresentada uma mensagem a solicitar a confirmação.

Selecione **Sim** para desligar o dispositivo.

Eliminação de um dispositivo

Premir  e em seguida seleccionar

DEFINIÇÕES.

Selecione **Bluetooth** e depois **Gestão de dispositivos** para apresentar o submenu respectivo.

Selecione **DEL** ao lado do dispositivo Bluetooth. É apresentada uma mensagem a solicitar a confirmação.

Selecione **Sim** para eliminar o dispositivo.

Informação do dispositivo

Premir  e em seguida seleccionar **DEFINIÇÕES**.

Selecione **Bluetooth** e depois **Informação do dispositivo** para apresentar o submenu respectivo.

A informação apresentada inclui **Nome do dispositivo**, **Endereço** e **Código PIN**.

Chamada de emergência

Aviso

A definição de ligação não pode ser garantida em todas as situações. Por este motivo, não deve depender exclusivamente de um telemóvel para realizar uma chamada de importância vital (por ex. uma emergência médica).

Nalgumas redes, pode ser necessário ter um cartão SIM válido introduzido no telemóvel.

Aviso

Não esquecer que pode fazer e receber chamadas com o telemóvel, caso esteja numa área de serviço com sinal suficientemente forte. Em determinadas circunstâncias, as chamadas de emergência não podem ser efectuadas em todas as redes de telemóveis; é possível que não possam ser efectuadas quando determinados serviços de

rede e/ou funções de telefone estiverem activas. Poderá informar-se junto dos operadores de rede locais.

O número de chamada de emergência pode ser diferente conforme a região ou país. É favor informar-se antecipadamente acerca do número correcto para chamadas de emergência para cada região.

Realizar uma chamada de emergência

Marque o número de chamada de emergência (p. ex. **112**).

A ligação telefónica ao centro de chamadas de emergência é estabelecida.

Responda às perguntas do pessoal do serviço de emergência que atender a chamada.

Aviso

Não termine a chamada enquanto o centro de chamadas de emergência não lhe der essa indicação.

Utilização

Assim que uma ligação por Bluetooth tenha sido estabelecida entre o seu telemóvel e o sistema de informação e lazer, pode controlar muitas funções do seu telemóvel através do Sistema de informação e lazer.

Advertência

No modo mãos-livres, o funcionamento do telemóvel continua a ser possível, por ex. atender uma chamada ou regular o volume.

Após a configuração de uma ligação entre o telemóvel e o Sistema de informação e lazer, os dados do telemóvel são transmitidos para o Sistema de informação e lazer. Pode demorar algum tempo dependendo do telemóvel e da quantidade de dados a ser transferida. Durante este

período o funcionamento do telemóvel através do Sistema de informação e lazer apenas é possível de forma limitada.

Advertência

Nem todos os telemóveis suportam todas as funções do portal Telemóvel. Por conseguinte, é possível que haja diferenças em relação à gama de funções descritas abaixo.

Menu principal do telemóvel

Pressionar  e, em seguida, seleccionar **TELEMÓVEL** para apresentar o respectivo menu.



Advertência

O menu principal **TELEMÓVEL** apenas está disponível se um telemóvel estiver ligado ao Sistema de informação e lazer através do Bluetooth. Para obter uma descrição detalhada ⇨ 130.

Muitas funções do telemóvel podem agora ser controladas através do menu principal do telemóvel (e submenus associados) e através dos comandos específicos para o telemóvel no volante.



Iniciar uma chamada telefónica

Introduzir um número de telefone

Premir  e em seguida seleccionar **TELEMÓVEL**.

Introduza um número telefónico utilizando o teclado no menu principal do telemóvel.

Para eliminar um ou mais caracteres introduzidos, toque brevemente ou longamente em .

Toque em  no ecrã ou prima  no volante para iniciar a chamada.

Utilização a lista telefónica

Advertência

Ao emparelhar um telemóvel com o Sistema de informação e lazer através do Bluetooth, a lista telefónica do telemóvel é descarregada automaticamente ⇨ 130.

Premir  e em seguida seleccionar **TELEMÓVEL**.

Selecione **Contactos** no menu principal do telemóvel.



Procura rápida

1. Selecione  para visualizar uma lista de todos os contactos.
2. Navegue pela lista de registos de contactos.
3. Toque no contacto a quem pretende telefonar. É apresentado um menu com todos os números de telefone guardados para o contacto seleccionado.
4. Selecione o número do telefone pretendido para iniciar a chamada.

Menu de procura

Se a lista telefónica tiver um grande número de registos, o contacto pretendido pode ser procurado através do menu de procura.

Selecione  no menu **Contactos** para visualizar o separador de procura.



As letras estão organizadas por grupos alfabéticos nos botões de ecrã: **abc**, **def**, **ghi**, **jkl**, **mno**, **pqrs**, **tuv** e **wxyz**.

Utilizar ⇐ para eliminar um grupo de letras introduzidas.

1. Selecione o botão que contém a primeira letra do contacto que pretende procurar.

Por exemplo: Se o contacto que pretende procurar começa por 'g' seleccione o botão **ghi** no ecrã.

São apresentados todos os contactos que incluem uma das letras deste botão, no exemplo 'g', 'h' e 'i'.

2. Selecione o botão que contém a segunda letra do contacto que pretende procurar.
3. Continue a introduzir mais letras do contacto que pretende procurar até que o contacto pretendido seja apresentado.
4. Toque no contacto a quem pretende telefonar. É apresentado um menu com todos os números de telefone guardados para o contacto seleccionado.
5. Selecione o número do telefone pretendido para iniciar a chamada. O ecrã indicado a seguir é apresentado.



Definições dos contactos

A lista de contactos pode ser ordenada pelo apelido ou pelo nome próprio.

Pressionar ⇧ e, em seguida, seleccionar **DEFINIÇÕES** para apresentar o respectivo menu.

Selecione **Bluetooth** e depois **Ordenar**. Activar a opção pretendida.

Utilizar o histórico de chamadas

São registadas todas as chamadas recebidas, efectuadas e perdidas.

Premir ⇧ e em seguida seleccionar **TELEMÓVEL**.

Selecione **Histórico de chamadas** no menu principal do telemóvel.



Selecione para as chamadas efetuadas, para as chamadas perdidas, para as chamadas recebidas e para todas as chamadas. É apresentada a lista respectiva de chamadas.

Selecione a entrada pretendida para efectuar uma chamada.

Remarcar um número

O último número de telefone marcado pode ser remarcado.

Premir e em seguida seleccionar **TELEMÓVEL**.

Selecione no ecrã ou premir no volante.

Utilizar números de marcação rápida

Os números de marcação rápida que são guardados no telemóvel podem ser marcados utilizando o teclado numérico existente no menu principal do telemóvel.

Premir e em seguida seleccionar **TELEMÓVEL**.

Toque longamente no respetivo dígito no teclado numérico para iniciar a chamada.

Receber chamada

Atender uma chamada

Se um modo de áudio, p. ex. o modo de rádio ou modo USB, estiver activo quando é recebida uma chamada, a fonte de áudio é silenciada e assim permanece até a chamada terminar.

É apresentada uma mensagem com o nome e número de telefone (se disponível) da pessoa que faz a chamada.



Para atender a chamada, selecione na mensagem ou prima no volante.

Rejeitar uma chamada

Para rejeitar a chamada, selecione na mensagem ou prima no volante.

Alterar o tom de toque

Premir e em seguida seleccionar **DEFINIÇÕES**.

Selecione **Bluetooth** e depois **Toques** para apresentar o submenu respectivo. É apresentada uma lista de todos os dispositivos emparelhados.

Selecione o dispositivo pretendido. É apresentada uma lista de todos os toques disponíveis para este dispositivo.

Selecione um dos toques de chamada.

Funções durante a conversação

Durante uma chamada telefónica é apresentado o menu principal do telemóvel.





Desativar temporariamente o modo mãos-livres

Para continuar a conversa através do telemóvel, ative .

Para retomar o modo de mãos-livres, desative .

Desativação temporária do microfone

Para desativar o som do microfone, ative .

Para reativar o microfone, desative .

Terminar uma chamada telefónica

Selecionar  para terminar a chamada.

Caixa do correio de voz

Pode utilizar a sua caixa de correio de voz através do Sistema de informação e lazer.

Número do correio de voz

Premir  e em seguida selecionar **DEFINIÇÕES**.

Selecione **Bluetooth**. Navegue pela lista e selecione **Números do correio de voz**.

É apresentada uma lista de todos os dispositivos emparelhados.

Selecione o respetivo telemóvel. É apresentado um teclado.

Introduza o número do correio de voz para o respetivo telemóvel.

Ligar para a caixa do correio de voz
Premir  e em seguida selecionar **TELEMÓVEL**.

Selecione  no ecrã. É feita a chamada para a caixa de correio.

Em alternativa, introduza o número do correio de voz através do teclado numérico do telemóvel.

Equipamento de telemóveis e rádio CB

Instruções de montagem e de funcionamento

Ao instalar e operar um telemóvel, devem ser respeitadas as instruções de montagem específicas do veículo e as instruções dos fabricantes do telemóvel e do equipamento de mãos-livres. O não cumprimento dessa instrução pode invalidar a aprovação tipo do veículo (Directiva da UE 95/54/CE).

Recomendações para uma operação sem problemas:

- Uma antena exterior instalada de modo profissional para obter o máximo alcance possível
- Potência máxima de transmissão: 10 watts
- Instalação do telemóvel num local adequado; considerar a respectiva Nota no Manual de instruções, capítulo **Sistema de airbags**.

Procurar aconselhamento sobre pontos de instalação de antena exterior ou de suportes de equipamento pré-determinados e sobre formas de utilizar dispositivos com potência de transmissão superior a 10 watts.

A utilização de um acessório mãos-livres sem antena exterior com as normas de telemóveis GSM 900/1800/1900 e UMTS apenas é autorizada se a potência máxima de transmissão do telemóvel for de 2 watts para GSM 900 ou de 1 watt para os outros tipos.

Por razões de segurança, não utilizar o telefone durante a condução. Até a utilização de um sistema mãos-livres pode constituir uma distração durante a condução.

Aviso

Operar equipamento rádio e telemóveis que não cumpram as normas de telemóveis acima referidas só é permitido com uma antena montada no exterior do veículo.

Atenção

Os telemóveis e o equipamento rádio podem causar mau funcionamento nos sistemas electrónicos do veículo quando operados no interior do veículo sem antena exterior, excepto se cumprirem as normas acima referidas.

Índice remissivo

A

Activação da música por Bluetooth.....	122
Activação de imagem via USB...	123
Activar áudio via USB.....	122
Activar filme via USB.....	124
Activar o rádio.....	113
Activar o telemóvel.....	133
Apresentação de imagens.....	123
Aspetos gerais dos elementos de comando.....	100

B

Bluetooth	
Dispositivo em ligação.....	120
Emparelhamento.....	130
Informação geral.....	120
Ligação Bluetooth.....	130
Menu de música por Bluetooth	122
Telefone.....	133
BringGo.....	126

C

Chamada de emergência.....	132
Controlos áudio do volante.....	100

D

DAB.....	117
Definições de sistema.....	110
Definições de volume.....	109

Definições do som.....	108
Definições do visor.....	123, 124

E

Elementos de comando	
Sistema de informação e lazer	100
Volante.....	100
Emissão de áudio digital.....	117
Emparelhamento.....	130
Equipamento de telemóveis e rádio CB	137

F

Ficheiros áudio.....	120
Ficheiros de filmes.....	120
Ficheiros de imagens.....	120
Formatos de ficheiros	
Ficheiros áudio.....	120
Ficheiros de filmes.....	120
Ficheiros de imagens.....	120
Função anti-roubo	99
Funcionamento	
Telefone.....	133
Funcionamento básico.....	106
Funcionamento do menu.....	106

H

Histórico de chamadas.....	133
----------------------------	-----

Tom de toque	
Alterar o tom de toque.....	133
Volume do tom de toque.....	109

U

USB

Dispositivo em ligação.....	120
Informação geral.....	120
Menu de áudio via USB.....	122
Menu de filmes via USB.....	124
Menu de imagens via USB.....	123
Uso.....	103, 113
Utilização.....	128, 133
Bluetooth.....	120
Dispositivos externos.....	120
Menu.....	106
Rádio.....	113
Telefone.....	133
USB.....	120
Utilizar aplicações de smartphone.....	126

V

Volume

Definição do volume.....	103
Função corte de som.....	103
Limitação do volume de som a altas temperaturas.....	103
Volume áudio.....	109
Volume dependente da velocidade.....	109

Volume do bipe de toque.....	109
Volume do tom de toque.....	109
Volume máximo de som no arranque.....	109
Volume TP.....	109
Volume áudio.....	109
Volume do bipe de toque.....	109
Volume máximo de som no arranque.....	109
Volume TP.....	109

R300 BT

Introdução	144
Funcionamento básico	151
Rádio	155
Dispositivos externos	160
Reconhecimento de fala	163
Telemóvel	164
Índice remissivo	172

Introdução

Informações gerais	144
Função anti-roubo	145
Aspectos gerais dos elementos de comando	146
Uso	149

Informações gerais

O sistema de informação e lazer oferece-lhe entretenimento e informação no seu veículo, na forma de Car Infotainment, recorrendo à mais moderna e alta tecnologia.

Utilizando as funções de rádio FM, AM ou DAB, é possível registar um elevado número de estações em diferentes páginas de favoritos.

Pode ligar dispositivos externos de armazenamento de dados ao Sistema de informação e lazer, como por exemplo fontes de áudio, por cabo ou Bluetooth®.

O processador de som digital proporciona-lhe vários modos predefinidos do equalizador para otimizar o som.

Além disso, o Sistema de informação e lazer está equipado com um Portal Telemóvel que permite a utilização cómoda e segura do seu telemóvel no veículo.

Opcionalmente, o Sistema de informação e lazer pode ser operado com o painel de comando ou os

comandos no volante ou, se disponibilizado pelo telemóvel, através do reconhecimento de fala.

Advertência

Este manual descreve todas as opções e funções disponíveis para os vários sistemas de informação e lazer. Algumas descrições, incluindo as das mensagens no visor e das funções dos menus, podem não se aplicar ao seu veículo devido à variante do modelo, especificações do país, equipamento ou acessórios especiais.

Informações importantes sobre a utilização e a segurança rodoviária

Aviso

Conduza sempre com segurança quando utilizar o sistema de informação e lazer.

Em caso de dúvidas, pare o veículo antes de operar o sistema de informação e lazer.

Recepção de emissoras

A recepção de rádio pode sofrer interferências devido a ruído, estática, distorção ou perda da recepção na sequência de:

- mudanças de distância do transmissor
- recepção por vias múltiplas devido ao reflexo
- sombreado

Função anti-roubo

O sistema de informação e lazer está equipado com um sistema electrónico de segurança para efeitos de prevenção anti-roubo.

Por isso, o sistema funciona exclusivamente no seu automóvel e não tem qualquer valor para um delinquente.

Aspetos gerais dos elementos de comando

Painel de comando



1  149

Se desligado: pressão curta: ligar

Se ligado: pressão curta: desactivar o som do sistema; pressão longa: desligar

Rodar: ajustar volume

2 RADIO

Activar rádio ou alterar banda de rádio 155

3 MEDIA

Activar multimédia ou alterar a fonte de multimédia 161

4   

Rádio: pressão curta: ir para a estação anterior ou seguinte; pressão longa: procurar para baixo ou para cima 155

Dispositivos externos: pressão curta: ir para a faixa anterior ou seguinte; pressão longa: retroceder ou avançar rapidamente 161

5 PHONE

Pressão curta: abrir o menu do telemóvel 164

Pressão longa: ativar o reconhecimento de fala 163

6 BACK

Menu: recuar um nível 151

Introduzir: apagar último carácter ou totalidade da introdução 151

7 MENU 151

Rodar: marcar botões do ecrã ou itens do menu; definir valores numéricos

Premir: seleccionar/activar um botão de ecrã ou item de menu marcado; confirmar valor definido; mudar para opção de definição diferente; abrir menu específico da aplicação (se disponível)

8 Teclas de função

Favoritos: premir: seleccionar favoritos; premir continuamente: guardar estações de rádio nos favoritos 156

Menu: premir: seleccionar o botão de ecrã correspondente 151

9 FAV

Premir: visualizar a barra de favoritos 156

Controlos áudio do volante

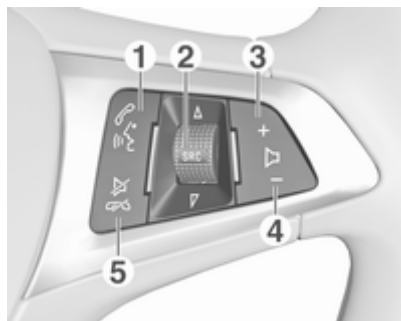

- 1**
- Pressão curta: aceitar chamada telefónica 164
 ou marcar número na lista de chamadas 167
- Com o portal Telemóvel ativo e chamadas em espera: pressão curta: alternar entre chamadas 167
- Pressão longa: ativar o reconhecimento de fala 163

- 2** SRC (Fonte) 149
- Premir: seleccionar fonte áudio 149
- Com o rádio activo: rodar para cima/para baixo para seleccionar a estação de rádio predefinida seguinte/anterior 155
- Com o portal Telemóvel ativo e a lista de chamadas aberta: rodar para cima/para baixo para seleccionar a entrada seguinte/anterior na lista de chamadas 167
- 3** +
- Aumentar o volume 149
- 4** -
- Reduzir o volume 149
- 5**
- Pressão curta: terminar/recusar chamada 167
 ou fechar lista de chamadas 167

- ou desactivar reconhecimento de voz 163
- ou activar/desactivar surdina 149

Uso

Elementos de comando

O sistema de informação e lazer é controlado através de teclas de funções, um botão **MENU** e menus apresentados no visor.

As introduções podem ser realizadas, à escolha do utilizador, através:

- o painel de comando no Sistema de informação e lazer ↗ 146
- comandos de áudio no volante ↗ 146
- o reconhecimento de fala ↗ 163

Ligar e desligar o sistema de informação e lazer

Pressionar brevemente . Depois de ligar fica activa a última fonte que foi seleccionada do Sistema de informação e lazer.

Premir continuamente  para desligar o sistema.

Desligação automática

Se o Sistema de informação e lazer foi ligado premindo  quando a ignição estava desligada, irá desligar-se automaticamente ao fim de 10 minutos.

Definir o volume

Rode ; a definição actual é indicada no visor.

Quando o sistema de informação e lazer é ligado, fica definido o volume por último seleccionado, desde que esse volume seja mais baixo do que o volume de arranque máximo ↗ 152.

Volume dependente da velocidade

Quando o volume automático está activado ↗ 152, o volume é adaptado automaticamente para compensar o ruído da estrada e do vento durante a condução.

Função corte de som

Premir  para desactivar o som das fontes de áudio.

Para cancelar a função de desactivação do som: rodar .

Modos de funcionamento

Rádio

Premir **RADIO** para abrir o menu principal do rádio ou para alternar entre as diferentes bandas de frequências.

Para obter uma descrição detalhada das funções do rádio ↗ 155.

Dispositivos externos

Prima repetidamente **MEDIA** para ativar o modo de reprodução para um dispositivo externo ligado (por exemplo, dispositivo USB, dispositivo Bluetooth).

Para obter uma descrição detalhada sobre como ligar e operar dispositivos externos ↗ 160.

Telefone

Prima **PHONE** para estabelecer uma ligação Bluetooth entre o Sistema de informação e lazer e um telemóvel.

Se não puder ser estabelecida uma ligação, é apresentado o menu principal do modo de telefone.

Para obter uma descrição detalhada do funcionamento do telemóvel através do Sistema de informação e lazer ⇨ 167.

Se não puder ser estabelecida uma ligação, é apresentado um menu correspondente. Para uma descrição detalhada sobre a preparação e o estabelecimento de uma ligação Bluetooth entre o Sistema de informação e lazer e um telemóvel ⇨ 165.

Funcionamento básico

Funcionamento básico	151
Definições do som	152
Definições de volume	152
Definições de sistema	152

Funcionamento básico

Painel de comando

Botão MENU

O botão **MENU** é um dos elementos de comando central para o funcionamento dos menus.

Rodar:

- para seleccionar um botão no ecrã ou item no menu
- para percorrer uma lista de opções de menus
- para alterar um valor das definições

Premir:

- para activar um botão no ecrã seleccionado ou item no menu
- para confirmar um valor de definição alterado
- para passar para uma opção de definição diferente
- para visualizar o submenu específico da aplicação

Advertência

Nos capítulos seguintes, os passos de utilização para seleccionar e ativar um botão do ecrã ou item de menu serão descritos como "... seleccionar <nome do botão>/<nome do item>".

Botão BACK

Ao utilizar os menus, premir **BACK** para voltar ao nível de menu superior seguinte.

Ao introduzir dígitos, prima **BACK** para eliminar o último carácter introduzido.

Teclas de função

Prima uma das teclas de função para activar o botão de ecrã do favorito ou da função apresentado imediatamente acima da respectiva tecla de função.

Advertência

Nos capítulos seguintes, os passos de utilização para seleccionar e ativar um botão do ecrã ou item de menu serão descritos como "... seleccionar <nome do botão>/<nome do item>".

Definições do som

No menu de definições do som, as características do som podem ser definidas de forma diferente para cada fonte de áudio.

Premir **MENU**, seleccionar **Definições (Settings)** e, em seguida, seleccionar **Definições do som** para abrir o menu das definições do som.

Definição dos graves, médios e agudos

Navegue pela lista e seleccione **Graves, Sons médios** ou **Agudos**.

Ajuste a definição e confirme.

Distribuição do volume entre altifalantes dianteiros e traseiros

Navegue pela lista e seleccione **Aten..**

Ajuste a definição e confirme.

Distribuição do volume entre altifalantes direitos e esquerdos

Navegue pela lista e seleccione **Balanço**.

Ajuste a definição e confirme.

Seleccionar um estilo de som

Navegue pela lista e seleccione **EQ**, (Equalizador).

As opções de equalizador oferecem predefinições otimizadas de graves, médios e agudos para o estilo de música relevante.

Rode **MENU** para percorrer as diferentes opções e, em seguida, prima **MENU** para confirmar a definição.

Definições de volume

Regular o volume compensado pela velocidade

Prima **MENU** para abrir o respetivo menu do áudio.

Navegue pela lista e seleccione **Definições (Settings)**.

Selecione **Controlo automático do volume**.

A função **Volume automático** pode ser desativada ou o grau de adaptação do volume pode ser seleccionado no menu apresentado.

Navegue pela lista e seleccione a opção pretendida.

Regular o volume máximo no arranque

Prima **MENU** para abrir o respetivo menu do áudio.

Navegue pela lista e seleccione **Definições (Settings)**.

Selecione **Nível máximo volume inicial**.

Defina o valor desejado.

Volume dos anúncios de trânsito

Para ajustar o volume dos anúncios de trânsito, defina o volume pretendido durante a transmissão de um anúncio de trânsito pelo sistema.

A respetiva definição é memorizada pelo sistema.

Definições de sistema

Podem ser efetuadas várias definições e adaptações para o Sistema de informação e lazer através do menu de definições.

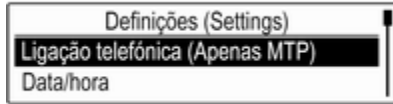

Definições de hora e data

Premir **MENU** para abrir o menu de áudio respetivo.

Selecione **Data/hora**.

Definir a hora

Selecionar **Acertar hora** para aceder ao submenu respetivo.

Selecionar **Autodef.** no fundo do ecrã. Ativar **Ligado - RDS** ou **Desativado (Manual)**.

Se **Desativado (Manual)** for selecionado, ajustar as horas e os minutos.

Selecionar repetidamente **12 - 24 HR** no fundo do ecrã para escolher um modo de hora.

Se o modo de 12 horas for selecionado, é apresentada uma terceira coluna para a seleção de AM e PM. Selecione a opção desejada.

Definir a data

Selecionar **Acertar data** para aceder ao submenu respetivo.

Selecionar **Autodef.** no fundo do ecrã. Ativar **Ligado - RDS** ou **Desativado (Manual)**.

Se **Desativado (Manual)** for selecionado, ajustar as definições de data.

Idioma

Premir **MENU** para abrir o menu de áudio respetivo.

Selecione **Definições (Settings)**, navegue pela lista e selecione **Definições do veículo (Vehicle Settings)**.

Selecione **Idiomas (Languages)**.

Navegue pela lista e selecione o idioma pretendido.

Repor as definições de fábrica

Premir **MENU** para abrir o menu de áudio respetivo.

Selecione **Definições (Settings)**, navegue pela lista e selecione **Definições do veículo (Vehicle Settings)**.

Selecionar **Repor definições de fábrica** para aceder ao submenu respetivo.

Selecione a opção pretendida e confirme a mensagem.

Informação sobre o software

O menu **Informação de software** contém informação específica sobre o software.

Premir **MENU** para abrir o menu de áudio respetivo.

Selecione **Definições (Settings)**, navegue pela lista e selecione **Definições do veículo (Vehicle Settings)**.

Selecione **Informação de software**.

Modo de arrumador

Se for ativado o modo de bloqueio, todos os visores do veículo são bloqueados e não poderão ser realizadas alterações no sistema.

Advertência

As mensagens relacionadas com o veículo permanecem activas.

Bloquear o sistema

Premir **MENU** para abrir o menu de áudio respetivo.

Selecione **Definições (Settings)**, navegue pela lista e selecione **Definições do veículo (Vehicle Settings)**.

Selecione **Modo de manobra**. É apresentado um teclado.

Introduzir um código de quatro dígitos e seleccionar **Enter**. O teclado é apresentado novamente.

Para confirmar a primeira introdução, reintroduzir o código de quatro dígitos e seleccionar **Bloq.**. O sistema está bloqueado.

Desbloquear o sistema

Ligue o Sistema de informação e lazer. É apresentado um teclado.

Introduzir o respectivo código de quatro dígitos e seleccionar **Desbloq.**. O sistema está desbloqueado.

Código PIN esquecido

Para repor a predefinição do código PIN, contacte a sua oficina.

Rádio

Uso	155
Procura de estações	155
Listas de favoritos	156
Sistema de dados de rádio (RDS)	157
Emissão de áudio digital	158

Uso



Activação da função de rádio

Pressione **RADIO**.

Seleção da banda de frequência

Prima repetidamente **RADIO** no painel de comando para alterar entre as diferentes bandas de frequências.

Procura de estações

Procura automática de estações

Premir ◀◀ ou ▶▶ para ouvir a estação anterior ou seguinte.

Procura manual de estações

Pressionar e manter assim ◀◀ ou ▶▶. Liberte o botão quando a banda de frequência pretendida tiver sido praticamente atingida.

Sintonização manual

Premir **MENU** para abrir o menu da banda de frequência e seleccionar **Sintonização manual**.

Dependendo da banda de frequência seleccionada, é apresentada uma lista de todas as frequências.

Selecione a frequência pretendida.

Listas de estações

Selecione **MENU** para visualizar a lista de todas as estações actualmente sintonizáveis.

Navegue pela lista e selecione a estação pretendida.

Listas de categorias

Muitas estações RDS ⇨ 157 e DAB ⇨ 158 emitem um código PTY, que especifica o tipo de programa transmitido (p. ex. notícias). Algumas estações também alteram o código PTY, em função do conteúdo do programa que estão actualmente a transmitir.

O Sistema de informação e lazer guarda estas estações, ordenadas por tipo de programa, na respectiva lista de categorias.

Advertência

O item da lista **Categorias** apenas está disponível para as bandas de frequência FM e DAB.

Premir **MENU** para visualizar o menu da banda de frequência respectiva e seleccionar **Categorias**.

É apresentada uma lista de categorias de tipos de programas disponíveis no momento.

Selecione a categoria pretendida. É apresentada uma lista de estações que transmitem um programa do tipo seleccionado.

Seleccionar a estação pretendida.

Actualizar as listas de estações

Premir **MENU** para abrir o menu da banda de frequência e seleccionar **Atualizar lista de estações**.

A respectiva lista de estações é atualizada.

Advertência

Se uma lista específica de estações de banda de frequência for actualizada, a lista da categoria correspondente também é actualizada.

Listas de favoritos

As estações de todas as bandas de frequência podem ser memorizadas manualmente nas listas de favoritos.

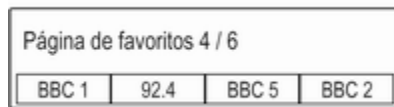

Estão disponíveis 24 localizações de favoritos individuais, apresentadas em grupos de quatro favoritos por página de favoritos.

Para visualizar a lista de favoritos, seleccione **FAV**.

Memorização de uma estação

Defina as estações que vão ser memorizadas.

Selecione longamente o respetivo botão de ecrã do favorito até ser emitido um sinal sonoro e o nome da estação ser apresentado no respetivo botão de ecrã do favorito.

A estação é guardada nos favoritos.

Recuperação de uma estação

Se necessário, prima repetidamente **FAV** para navegar até à respetiva página de favoritos.

Selecione o botão de ecrã do favorito pretendido. A respectiva estação de rádio é reproduzida.

Advertência

O favorito activo é realçado.

Definir o número de favoritos mostrados

Premir **MENU**, percorrer a lista e seleccionar **Definir número de páginas favoritas**.

Selecione a opção desejada.

Advertência

Se o número de favoritos guardados exceder o número de favoritos activados no menu de definições, os favoritos adicionalmente guardados

não são eliminados, mas simplesmente ocultados da vista. Podem ser reactivados aumentando o número de favoritos visualizáveis.

Sistema de dados de rádio (RDS)

O RDS é um serviço das estações FM que melhora consideravelmente a sintonia da estação pretendida e uma recepção sem interferências.

Vantagens do RDS

- No visor aparece o nome do programa da estação em vez da respectiva frequência.
- Durante a procura da estação, o Sistema de informação e lazer apenas sintoniza estações RDS.
- O Sistema de informação e lazer sintoniza sempre a melhor frequência de recepção para a estação definida através da funcionalidade AF (frequência alternativa).
- Dependendo da estação sintonizada, o Sistema de informação e lazer apresenta

radiotexto que pode conter, por exemplo, informações sobre o programa actual.

Definições RDS

Para configurar as opções de definições RDS, active a função de rádio e, depois, seleccione a banda de frequência FM. Prima **MENU** para visualizar o menu da banda de frequência FM.

RDS

Defina **RDS** como **LIG** ou **DESL**.

Advertência

Se o **RDS** estiver definido para **DESL**, as funções RDS não estarão disponíveis.

Programa de trânsito

As estações com serviço de informações de trânsito são estações RDS que emitem notícias sobre o trânsito. Se o serviço de informações de trânsito for ligado, a função activa vigente é interrompida durante o tempo de duração da informação de trânsito.

Ativar ou desativar **Programa de trânsito (TP)**.

Se o serviço de informações de trânsito for activado, **[TP]** é apresentado na linha de topo de todos os menus principais. Se a estação actual ou o ficheiro multimédia reproduzido não possuir serviço de informações de trânsito, é apresentada a indicação **[]** e iniciada a procura automática da estação com serviço de informações de trânsito seguinte. Logo que é encontrada uma estação com serviço de informações de trânsito, **[TP]** é realçado. Se não for encontrada uma estação com serviço de informações de trânsito, **[]** permanece no ecrã.

Se for emitida uma informação de trânsito na respectiva estação com serviço de informações de trânsito, é apresentada uma mensagem.

Para interromper a informação de trânsito e voltar à função anteriormente activada, rejeite o alerta.

Região

Por vezes, as estações RDS emitem regionalmente programas diferentes em frequências diferentes.

Defina a opção **Região** para **LIG** ou **DESL**.

Se a regionalização estiver activada, frequências alternativas com os mesmos programas locais são seleccionadas onde for necessário.

Se a regionalização estiver desligada, são seleccionadas frequências alternativas das estações sem ter em conta os programas regionais.

Emissão de áudio digital

O DAB emite as estações de rádio digitalmente.

Vantagens da DAB

- As estações DAB são indicadas pelo nome do programa, em vez da frequência de difusão.
- Com o DAB podem ser emitidos vários programas (serviços) de rádio numa única frequência ("ensemble" ou conjunto).
- Além de transmitir serviços áudio-digitais de alta qualidade, o DAB também pode transmitir dados associados ao programa e

uma série de outros serviços de dados, incluindo informações de viagem e de trânsito.

- Desde que um dado receptor DAB possa captar o sinal transmitido pela estação difusora (mesmo que o sinal seja muito fraco), a reprodução do som está garantida.
- Em caso de má recepção, o volume é reduzido automaticamente para evitar a emissão de ruídos desagradáveis.

Se o sinal DAB for demasiado fraco para ser detectado pelo receptor, a recepção é interrompida por completo. Para evitar este problema, activar **Ligação DAB a DAB** e/ou **Ligação DAB a FM** no menu de opções DAB (ver abaixo).

- Interferências causadas por estações que estão em frequências próximas (um fenómeno típico da recepção de AM e FM) não ocorre com DAB.

- Se o sinal DAB for reflectido por obstáculos naturais ou edifícios, a qualidade de recepção do DAB é melhorada, enquanto que na recepção AM ou FM a qualidade se deteriora consideravelmente nas mesmas circunstâncias.
- Se a recepção DAB for activada, o sintonizador FM do Sistema de informação e lazer permanece activo em segundo plano e procura continuamente as estações FM com melhor recepção. Se TP ⇨ 157 estiver ativado, são emitidas as informações de trânsito da estação FM com a melhor recepção. Desactivar TP para não interromper a recepção de DA com informações de trânsito de FM.

Definições DAB

Para configurar as opções de definições DAB, active a função de rádio e, depois, seleccione a banda de frequência DAB. Prima **MENU** para visualizar o menu da banda de frequência DAB.

Anúncios DAB

Além dos programas musicais, muitas estações DAB emitem comunicações de categorias variadas. Se activar algumas ou todas as categorias, o serviço DAB actualmente recebido é interrompido quando é feita uma comunicação referente a estas categorias.

Selecione **Anúncios DAB** para mostrar a lista de categorias DAB.

Selecione as categorias pretendidas. As categorias seleccionadas são marcadas com **✓**.

Advertência

Os anúncios DAB (Radiodifusão Digital) só podem ser recebidos se a banda de frequência DAB estiver activada.

Ligação DAB a DAB

Se esta função for ativada, o aparelho muda para o mesmo serviço (programa) noutro conjunto DAB (se disponível) quando o sinal DAB é demasiado fraco para ser interpretado pelo recetor.

Defina a opção **Ligação DAB a DAB** para **LIG** ou **DESL**.

Ligação DAB a FM

Se esta função for activada, o aparelho muda para uma estação FM correspondente o serviço DAB activo (se disponível) quando o sinal DAB é demasiado fraco para ser interpretado pelo receptor.

Defina a opção **Ligação DAB a FM** para **LIG** ou **DESL**.

Banda L

Se **Banda L** estiver activada, o Sistema de informação e lazer recebe uma gama de frequências adicional (1452 - 1492 MHz).

Defina a opção **Banda L** para **LIG** ou **DESL**.

Intellitext

A função **Intellitext** permite a recepção de informação adicional tal como comunicações, informação financeira, desportos, notícias, etc.

Selecione uma das categorias e escolha um item específico da lista para apresentar a respectiva informação pormenorizada.

Dispositivos externos

Informações gerais	160
Reproduzir áudio	161

Informações gerais

Existe uma tomada USB para a ligação de dispositivos externos na consola central, atrás do travão de mão ou por baixo do apoio de braços.

Na parte posterior da consola central encontram-se apenas duas entradas USB para carregar dispositivos.

Advertência

As tomadas têm de ser sempre mantidas limpas e secas.

Entrada USB

A esta entrada USB pode ligar um leitor de MP3, uma unidade USB ou um smartphone.

Quando ligados à entrada USB, os dispositivos acima mencionados podem ser controlados através dos comandos e menus do Sistema de informação e lazer.

Advertência

O Sistema de informação e lazer não suporta todos os dispositivos auxiliares.

O Sistema de informação e lazer pode reproduzir ficheiros de música existentes em dispositivos de armazenamento USB.

Ligar/desligar um dispositivo

Ligue o dispositivo USB à entrada USB.

Advertência

Se um dispositivo USB não legível for ligado, surge a mensagem de erro correspondente e o Sistema de informação e lazer muda automaticamente para a função anterior.

Para desligar o dispositivo USB, selecione outra função e, em seguida, remova o dispositivo de armazenamento USB.

Atenção

Evite desligar o dispositivo durante a reprodução. Isso pode danificar o dispositivo ou o Sistema de informação e lazer.

Definições do dispositivo MTP

No caso de dispositivos ligados via MTP, podem ser ajustadas definições adicionais no menu de definições.

Numa fonte de áudio ativa, prima **MENU**, navegue pela lista e selecione **Definições (Settings)**.
Selecione **Ligação telefónica (Apenas MTP)**.

Se pretender que o dispositivo seja carregado apenas na entrada USB, ative **Apenas carregamento**. Se mudar para a fonte de áudio USB enquanto esta definição estiver ativada, surge uma mensagem de carregamento.

Se pretender reproduzir os ficheiros de música guardados no dispositivo, ative **Pesquisar apenas pastas de música** ou **Pesquisar todas as pastas**.

Bluetooth

As fontes áudio Bluetooth activadas (p.ex. telemóveis de música, leitores de MP3 com Bluetooth, etc.), que suportam os perfis de música por

Bluetooth A2DP e AVRCP, podem ser ligadas sem fios ao Sistema de informação e lazer.

O Sistema de informação e lazer pode reproduzir ficheiros de música existentes em dispositivos Bluetooth.

Ligar/desligar um dispositivo

Para obter uma descrição detalhada da ligação Bluetooth ⇨ 165.

Lista de dispositivos Bluetooth

Para aceder à lista de dispositivos Bluetooth, ative a fonte de áudio Bluetooth, prima **MENU** e, em seguida, selecione **Gerir dispositivos Bluetooth**.

Para obter uma descrição detalhada da lista de dispositivos Bluetooth ⇨ 165.

Formatos de ficheiros

São suportados apenas os dispositivos formatados nos sistemas de ficheiros FAT32, NTFS e HFS+.

Advertência

Alguns ficheiros poderão não ser lidos correctamente. Isso pode dever-se a um formato de gravação diferente ou o estado do ficheiro.

Os ficheiros de lojas online aos quais foi aplicada a gestão de direitos digitais (DRM) não podem ser reproduzidos.

Os formatos de ficheiros áudio aptos para reprodução são MP3, WMA, AAC e AIF.

Ao reproduzir um ficheiro com informação de etiqueta ID3, o Sistema de informação e lazer pode apresentar informação, p. ex. sobre o título e o artista associado à faixa.

Reproduzir áudio

Iniciar a reprodução

Ligue o dispositivo ⇨ 160.

Premir repetidamente **MEDIA** para activar a fonte de multimédia pretendida.

Exemplo: fonte USB.



Botões de funções

Ir para o ficheiro anterior ou seguinte

Prima ◀◀ ou ▶▶ para reproduzir a faixa anterior ou seguinte.

Se premir ◀◀ durante a reprodução dos primeiros cinco segundos da música, o sistema salta para o início da faixa atual.

Avanço ou retrocesso rápido

Prima longamente ◀◀ ou ▶▶ para retroceder ou avançar rapidamente.

Sequência de reprodução

Prima **MENU** na respetiva fonte de áudio e navegue pela lista até **Repr. aleat.**.

Para reproduzir as músicas do dispositivo aleatoriamente, defina **Repr. aleat.** para **LIG**.

Para reproduzir as músicas por ordem normal, defina **Repr. aleat.** para **DESL**.

Procurar uma música

Dependendo do dispositivo, pode procurar músicas por categorias e subcategorias ou numa estrutura de pastas.

Advertência

Para esta função estar disponível, o processo de indexação deve ser concluído.

Categorias

Para procurar uma música, prima **MENU** na respetiva fonte de áudio e, em seguida, seleccione **Procurar**.

Percorra a estrutura de navegação e seleccione a faixa pretendida.

Pastas

Para procurar uma música, prima **MENU** e, em seguida, seleccione **Vista de pastas**. É apresentada a estrutura de pastas no respectivo dispositivo.

Percorra a estrutura de pastas e seleccione a faixa pretendida.

Reconhecimento de fala

Informações gerais	163
Utilização	163

Informações gerais

A aplicação de passagem directa de voz do Sistema de informação e lazer permite aceder aos comandos do reconhecimento de voz no seu smartphone. Consulte o guia do utilizador do fabricante do seu smartphone para ficar a saber se o seu smartphone suporta esta função.

Para utilizar a aplicação de passagem directa de voz, o smartphone deve ser ligado ao Sistema de informação e lazer através do cabo USB ⇨ 160 ou via Bluetooth ⇨ 165.

Utilização

Activação do reconhecimento de voz

Prima longamente **PHONE** no painel de comando ou  no volante para iniciar uma sessão de reconhecimento de fala. Uma mensagem do comando de voz é apresentada no ecrã.

Assim que seja ouvido um sinal sonoro, pode vocalizar um comando. Para mais informações sobre os comandos suportados, consulte as instruções de funcionamento do seu smartphone.

Ajustar o volume de comandos de voz

Rode  no painel de comando ou prima **+ / -** do lado direito do volante para aumentar ou diminuir o volume dos comandos de voz.

Desactivação do reconhecimento de voz

Prima  no volante. A mensagem do comando de voz desaparece e a sessão de reconhecimento de voz é concluída.

Telemóvel

Informações gerais	164
Ligação Bluetooth	165
Chamada de emergência	166
Utilização	167
Mensagens de texto	169
Equipamento de telemóveis e rádio CB	169

Informações gerais

O Portal Telemóvel oferece-lhe a possibilidade de manter conversas ao telemóvel utilizando um microfone instalado no veículo e os altifalantes do veículo, assim como controlar as funções mais importantes do telemóvel através do sistema de informação e lazer do veículo. Para poder utilizar o Portal Telemóvel, o telemóvel deve estar ligado ao Sistema de informação e lazer por Bluetooth.

Nem todas as funções do Telemóvel são suportadas por todos os telemóveis. As funções telefónicas utilizáveis dependem do telemóvel em causa e do operador da rede. Encontrará informações adicionais sobre este assunto nas instruções de utilização do seu telemóvel ou pode informar-se junto do seu operador de rede.

Informação importante sobre a utilização e a segurança rodoviária

Aviso

Os telemóveis influenciam o ambiente. Por este motivo, foram preparadas instruções e regulamentações de segurança. Deverá familiarizar-se com as instruções em causa antes de utilizar a função telefone.

Aviso

A utilização do sistema mãos-livres durante a condução pode ser perigosa porque a concentração do condutor é menor ao telefonar. Estacione o veículo antes de utilizar o sistema mãos-livres. Cumprir o estipulado para o país em que se encontra. Não se esqueça de cumprir as normas especiais que se aplicam a áreas específicas e desligue o telemóvel se o uso dos mesmos

for proibido, se ocorrer interferência causada pelo telemóvel ou se situações perigosas podem ocorrer.

Bluetooth

O portal Telemóvel é certificado pelo Bluetooth Special Interest Group (SIG).

Encontrará informação adicional na Internet sobre a especificação em <http://www.bluetooth.com>.

Ligação Bluetooth

O Bluetooth é uma norma de rádio para a ligação sem fios de, por exemplo, telemóveis ou outros dispositivos.

Para configurar uma ligação Bluetooth no Sistema de informação e lazer, deve ser activada a função Bluetooth do dispositivo Bluetooth. Para mais informações é favor consultar o manual de utilização do dispositivo Bluetooth.

Através do menu portal Telemóvel é efetuado o emparelhamento (troca de código PIN entre o dispositivo Bluetooth e o Sistema de informação e lazer) e é efetuada a ligação de dispositivos Bluetooth ao Sistema de informação e lazer.

Emparelhar um dispositivo

Informação

- Pode emparelhar no sistema um máximo de cinco dispositivos.
- Apenas um dispositivo emparelhado pode ser ligado ao Sistema de informação e lazer num dado momento.
- Normalmente o emparelhamento apenas necessita de ser efetuado uma vez, excepto se o dispositivo for apagado da lista de dispositivos emparelhados. Se o dispositivo foi anteriormente

ligado, o Sistema de informação e lazer estabelece a ligação automaticamente.

- O funcionamento do Bluetooth consome significativamente a bateria do dispositivo. Por isso, ligue o dispositivo à entrada USB tomada para carregá-lo.

Emparelhar o primeiro dispositivo

1. Pressionar **PHONE** e, depois, seleccionar **Empar..**
Uma mensagem é apresentada no Sistema de informação e lazer indicando o nome e o código PIN do Sistema de informação e lazer.
2. Inicie a procura Bluetooth no dispositivo Bluetooth a emparelhar.
3. Confirme o emparelhamento:
 - Se for suportado SSP (emparelhamento simples seguro):
Compare o código PIN (se solicitado) e confirme as mensagens no Sistema de

informação e lazer e o dispositivo Bluetooth.

- Se não for suportado SSP (emparelhamento simples seguro):

Insira o código PIN do Sistema de informação e lazer no dispositivo Bluetooth e confirme a sua entrada.

4. O Sistema de informação e lazer e o dispositivo ficam emparelhados. O menu do telemóvel é apresentado.
5. Se disponível no dispositivo Bluetooth, a lista telefónica e as listas de chamadas são descarregadas para o Sistema de informação e lazer. Se necessário, confirme a respectiva mensagem no seu smartphone.

Advertência

No caso dos contactos a ler pelo Sistema de informação e lazer, devem ser guardados na memória do telemóvel.

Emparelhar outro dispositivo

Premir **PHONE**, percorrer a lista e seleccionar **Dispositivos Bluetooth**.

Prima **Adic** para iniciar o processo de emparelhamento de outro dispositivo.

Proceda desde o passo 2 de "Emparelhar o primeiro dispositivo" (ver acima).

Ligar um dispositivo emparelhado

Premir **PHONE**, percorrer a lista e seleccionar **Dispositivos Bluetooth**.

Marque o dispositivo pretendido e selecione **Ligar**.

Se necessário, o dispositivo atualmente ligado é desligado. O dispositivo seleccionado é ligado.

Desligar um dispositivo

Premir **PHONE**, percorrer a lista e seleccionar **Dispositivos Bluetooth**.

Marque o dispositivo atualmente ligado e selecione **Desligar**.

O dispositivo é desligado.

Eliminação de um dispositivo

Premir **PHONE**, percorrer a lista e seleccionar **Dispositivos Bluetooth**.

Marque o dispositivo que pretende eliminar da lista de dispositivos e selecione **Apagar**.

O dispositivo é eliminado.

Chamada de emergência

⚠ Aviso

A definição de ligação não pode ser garantida em todas as situações. Por este motivo, não deve depender exclusivamente de um telemóvel para realizar uma chamada de importância vital (por ex. uma emergência médica).

Nalgumas redes, pode ser necessário ter um cartão SIM válido introduzido no telemóvel.

⚠ Aviso

Não esquecer que pode fazer e receber chamadas com o telemóvel, caso esteja numa área de serviço com sinal suficientemente forte. Em

determinadas circunstâncias, as chamadas de emergência não podem ser efectuadas em todas as redes de telemóveis; é possível que não possam ser efectuadas quando determinados serviços de rede e/ou funções de telefone estiverem activas. Poderá informar-se junto dos operadores de rede locais.

O número de chamada de emergência pode ser diferente conforme a região ou país. É favor informar-se antecipadamente acerca do número correcto para chamadas de emergência para cada região.

Realizar uma chamada de emergência

Marque o número de chamada de emergência (p. ex. 112).

A ligação telefónica ao centro de chamadas de emergência é estabelecida.

Responda às perguntas do pessoal do serviço de emergência que atender a chamada.

⚠ Aviso

Não termine a chamada enquanto o centro de chamadas de emergência não lhe der essa indicação.

Utilização

Assim que uma ligação por Bluetooth tenha sido estabelecida entre o seu telemóvel e o sistema de informação e lazer, pode controlar muitas funções do seu telemóvel através do Sistema de informação e lazer.

Advertência

Nem todos os telemóveis suportam todas as funções do Portal Telemóvel. Por conseguinte, é possível que haja diferenças em relação à gama de funções descritas abaixo.

Iniciar uma chamada telefónica

Teclado

Prima **PHONE** para visualizar o menu do telemóvel.



Navegue pela lista e seleccione **Teclado**. É apresentado o teclado.



Rodar **MENU** para realçar o dígito a introduzir e, em seguida, premir **MENU** para seleccionar o respectivo dígito. Introduzir o número pretendido.

Selecione ☒ ou prima **BACK** para eliminar dígitos.

Seleccionar **Lig** para iniciar uma chamada telefónica.

Contactos

Prima **PHONE** para visualizar o menu do telemóvel.

Selecione **Contactos**. É apresentada a lista de contactos.

Navegue pela lista e selecione o registo do contacto pretendido. É apresentado contacto.

Selecione um dos números de telefone guardados com esse contacto. O número é marcado.

Listas de chamadas

Prima **PHONE** para visualizar o menu do telemóvel.

Selecione **Chamadas recentes**. É apresentada a lista das últimas chamadas.

Dependendo da chamada que procura, selecione **Não atendidas**, **Recebidas** ou **Realizadas**.

Selecione um dos últimos números guardados na lista das últimas chamadas. O número é marcado.

Receber chamada

Atender uma chamada telefónica

Se estiver activa uma fonte de rádio ou multimédia ao entrar uma chamada, a fonte de áudio é silenciada e permanece assim até a chamada terminar.

É apresentada uma mensagem com o nome ou o número do autor da chamada.

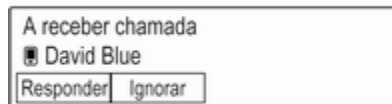

Para atender a chamada, selecione **Responder**.

Rejeitar uma chamada telefónica

Para rejeitar a chamada, seleccionar **Ignorar** na mensagem.

Funções durante uma chamada telefónica

Durante uma chamada é apresentada a vista de chamadas recebidas.



Terminar uma chamada telefónica

Selecione **Terminar** para terminar a chamada.

Desactivar o microfone

Selecione **S/som** para desactivar temporariamente o microfone.

O botão no ecrã muda para **C/som**.

Para reactivar o microfone, seleccionar **C/som**.

Desativar a função mãos-livres

Para continuar a conversa no telemóvel, seleccionar **Aparelho**.

O botão no ecrã muda para **Mãos-livres**.

Para reativar a função mãos-livres, seleccionar **Mãos-livres**.



Receber uma segunda chamada

Se entrar uma segunda chamada, é apresentada outra mensagem com o nome ou o número do autor da chamada.

Para atender a segunda chamada e colocar a primeira chamada em espera, seleccione **Mudar**.

Para rejeitar a chamada, seleccionar **Ignorar** na mensagem.

Alternar entre chamadas telefónicas

Prima **PHONE** ou   no comando do áudio no volante para alternar entre as duas chamadas.

São apresentadas no visor informações sobre a chamada atualmente ativa.

Terminar as chamadas telefónicas

As chamadas podem ser terminadas uma de cada vez.

Selecione **Terminar**. A chamada atualmente ativa é terminada.

Mensagens de texto

As mensagens de texto recebidas enquanto o telemóvel está ligado ao Sistema de informação e lazer podem ser visualizadas no visor de informação.

Pré-requisitos

Devem ser cumpridos os seguintes requisitos:

- A função Bluetooth do respectivo telemóvel deve estar activada (consultar o manual do utilizador do dispositivo).
- Consoante o telemóvel, pode ser necessário definir o dispositivo como "visível" (consultar o manual do utilizador do dispositivo).
- O respectivo telemóvel deve estar emparelhado e ligado ao Sistema de informação e lazer. Para obter uma descrição detalhada ↗ 165.
- O respectivo telemóvel deve suportar o perfil de acesso a mensagens por Bluetooth (BT-MAP).

Ver uma mensagem

Advertência

Se o veículo se deslocar a mais de 8 km/h, a mensagem de texto não é apresentada no ecrã.

Quando é recebida uma mensagem de texto nova, é apresentada uma mensagem.



Selecione **Ver** para ler a mensagem.

Equipamento de telemóveis e rádio CB

Instruções de montagem e de funcionamento

Ao instalar e operar um telemóvel, devem ser respeitadas as instruções de montagem específicas do veículo e as instruções dos fabricantes do telemóvel e do equipamento de

mãos-livres. O não cumprimento dessa instrução pode invalidar a aprovação tipo do veículo (Directiva da UE 95/54/CE).

Recomendações para uma operação sem problemas:

- A antena exterior tem de ser instalada por profissionais para obter a melhor recepção possível.
- Potência máxima de transmissão: 10 watts.
- O telemóvel tem de ser instalado num local adequado. Considerar a nota relevante no Manual de Instruções, capítulo **Sistema de airbags**.

Procurar aconselhamento sobre pontos de instalação de antena exterior ou de suportes de equipamento pré-determinados e sobre formas de utilizar dispositivos com potência de transmissão superior a 10 watts.

A utilização de dispositivos acessórios mãos-livres sem antena exterior com normas de telemóveis GSM 900/1800/1900 e UMTS só é

autorizada se a potência máxima de transmissão do telemóvel for de 2 watt para GSM 900 ou 1 watt para os outros tipos.

Por razões de segurança, não utilizar o telefone durante a condução. Até a utilização de um sistema mãos-livres pode constituir uma distração durante a condução.

Aviso

Operar equipamento rádio e telemóveis que não cumpram as normas de telemóveis acima referidas só é permitido com uma antena montada no exterior do veículo.

Atenção

Os telemóveis e o equipamento rádio podem causar mau funcionamento nos sistemas electrónicos do veículo quando operados no interior do veículo

sem antena exterior, excepto se cumprirem as normas acima referidas.

Índice remissivo

A		
Activação da música por Bluetooth.....	161	
Activar o dispositivo USB.....	161	
Activar o rádio.....	155	
Activar o Sistema de informação e lazer.....	149	
Aspetos gerais dos elementos de comando.....	146	
B		
Banda L.....	158	
Botão BACK.....	151	
Botão MENU.....	151	
C		
Chamada de emergência.....	166	
Chamada telefónica		
Aceitar.....	167	
Iniciar.....	167	
Rejeitar.....	167	
Controlo automático do volume..	152	
D		
DAB.....	158	
Definição automática.....	152	
Definições de sistema.....	152	
Definições de volume.....	152	
Definições do sistema		
Definições da hora e data.....	152	
Idioma.....	152	
		Modo de arrumador..... 152
		Repór as definições de fábrica 152
		Definições do som..... 152
		Difusão de áudio digital (DAB)... 158
E		
Elementos de comando		
Sistema de informação e lazer	146	
Volante.....	146	
Emissão de áudio digital.....	158	
Emparelhamento.....	165	
Equipamento de telemóveis e rádio CB	169	
F		
Ficheiros áudio.....	160	
Formatos de ficheiros		
Ficheiros áudio.....	160	
Função anti-roubo	145	
Funcionamento		
Sistema de informação e lazer	149	
Telefone.....	167	
Funcionamento básico.....	151	
Painel de comando.....	151	
Funcionamento do menu.....	151	
H		
Hora.....	152	

I			
Idioma.....	152		
Informação geral			
Música por Bluetooth.....	160		
Sistema de informação e lazer	144		
USB.....	160		
Informações gerais....	144, 160,		
	163, 164		
Rádio.....	155		
Telefone.....	164		
Intellitext.....	158		
L			
Ligação Bluetooth.....	165		
Ligação DAB.....	158		
Ligar o Sistema de informação e lazer.....	149		
Lista de categorias.....	155		
Lista de estações.....	155		
Lista de frequências.....	155		
Listas de favoritos.....	156		
Memorizar estações.....	156		
Recuperar estações.....	156		
Lista telefónica.....	167		
M			
Memorizar estações.....	156		
Mensagens de texto.....	169		
		Modo de arrumador	
		152	
		152	
		160	
		P	
		146	
		155	
		157	
		R	
		158	
		155	
		158	
		158	
		158	
		158	
		155	
		155	
		155	
		156	
		156	
		158	
		157	
		155	
		157	
		157	
		156	
		157	
		157	
		157	
		157	
		163	
		156	
		157	
		157	
		152	
		161	
		S	
		155	
		167	
		149	
		157	
		T	
		164	
		166	
		167	
		164	
		165	
		167	
		169	
		167	
		167	
		167	
		157	

U

USB.....	160
Uso.....	149, 155
Utilização.....	163, 167
Menu.....	151
Música por Bluetooth.....	161
Rádio.....	155
Sistema de informação e lazer	149
Telefone.....	167
USB.....	161

V

Volume	
Controlo automático do	
volume.....	152
Definir o volume.....	149
Função corte de som.....	149
Limitação do volume com	
temperaturas elevadas.....	149
Volume dependente da	
velocidade.....	152
Volume máximo de som no	
arranque.....	152
Volume máximo de som no	
arranque.....	152

Suporte do telemóvel

Suporte do telemóvel	176
Índice remissivo	180

Suporte do telemóvel

Suporte do telemóvel 176

Suporte do telemóvel

Informação geral



O suporte do telemóvel está ligado a um conector de alimentação (barra PowerFlex).

Informações adicionais sobre o conector de alimentação estão disponíveis no Manual de Instruções.

Podem ser fixados no suporte do telemóvel smartphones com as seguintes dimensões:

- altura: até 150 mm
- largura: 57 a 73,5 mm
- profundidade: 6 a 11 mm

⚠Aviso

Os dispositivos ligados ao suporte do telemóvel devem ser utilizados de forma a não distrair o condutor e permitir que o veículo possa ser conduzido sempre em segurança. Deve cumprir sempre a legislação e regulamentações respectivas do país em que se está a conduzir. Esta legislação poderá ser diferente das informações contidas neste manual. Em caso de dúvida, parar o veículo e fazer funcionar dispositivos com o veículo parado.

Atenção

Para evitar o roubo, não deixe o telemóvel no suporte do telemóvel ao sair do veículo.

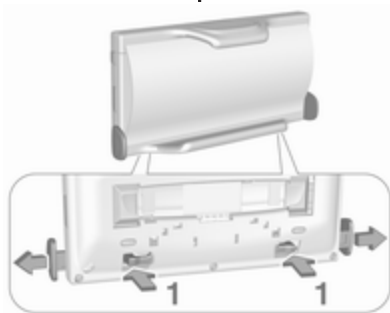
Utilização**Adaptar o suporte do telemóvel ao tamanho do smartphone**

1. Prima os dois suportes (1) na parte de trás para desencaixar as patilhas de ajuste da largura e retire-as.

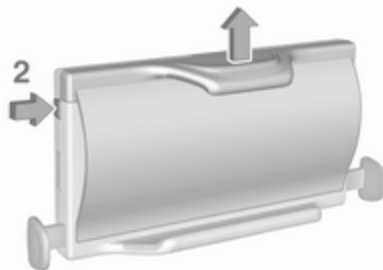

2. Prima o botão (2) no lado superior esquerdo para desencaixar a patilha de ajuste da altura.
3. Insira o telemóvel.

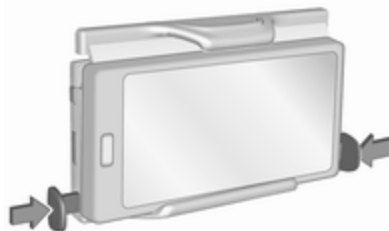

4. Ajuste a largura do suporte do telemóvel para a largura do telemóvel empurrando as patilhas em conjunto.

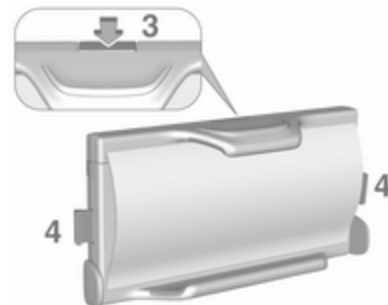
Ligar o suporte do telemóvel ao conector de alimentação

1. Prima o botão de desbloqueio (3) para desencaixar as patilhas de bloqueio (4).



2. Ligue o suporte do telemóvel ao conector de alimentação e prima as duas patilhas de bloqueio (4) até bloquear.

Inserir o telemóvel no suporte do telemóvel

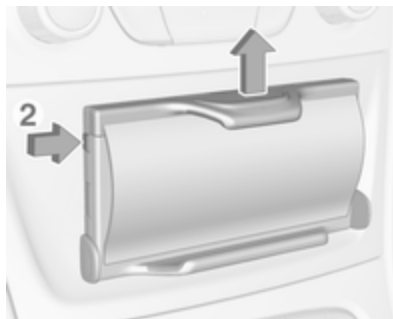

1. Prima o botão (2) para desencaixar a patilha.
2. Insira o smartphone de modo que a alimentação do smartphone fique acessível e não sejam premidos nenhuns botões.

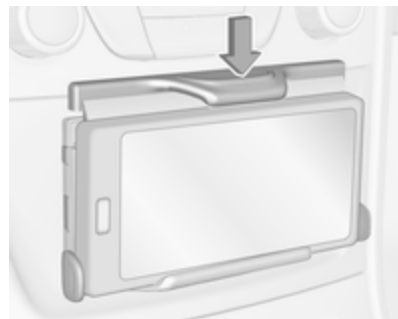

3. Pressione a patilha para baixo.

Ligar o smartphone à alimentação

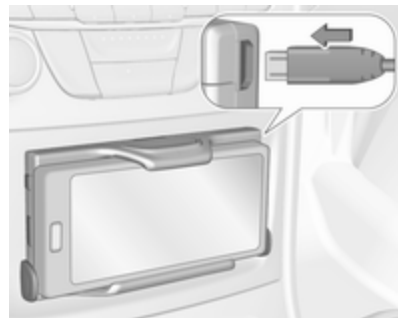

Ligue o smartphone ao suporte do telemóvel utilizando o cabo de ligação compatível. Diferentes versões do cabo de ligação estão disponíveis como acessório.

Funcionamento do smartphone

Se o smartphone estiver ligado à alimentação, o mesmo será carregado quando a ignição estiver ligada.

Para ligar o smartphone ao Sistema de informação e lazer, deve ser estabelecida uma ligação Bluetooth®.

Remover o telemóvel do suporte do telemóvel

1. Desligue a alimentação do telemóvel.

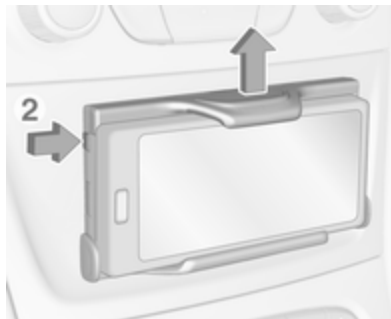

2. Prima o botão (2) no lado superior esquerdo para desencaixar a patilha de ajuste da altura.
3. Remova o smartphone do suporte do telemóvel.

Remover o suporte do telemóvel do conector de alimentação

1. Pressione para baixo a patilha de ajuste da altura.

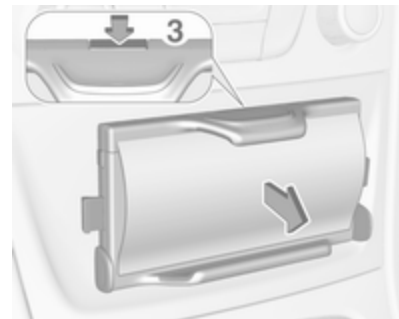

2. Prima o botão de desbloqueio (3) e remova o suporte do telemóvel.

Índice remissivo

S

Suporte do telemóvel..... 176

www.opel.com

Copyright by ADAM OPEL AG, Rüsselsheim, Germany.

As informações incluídas nesta publicação são válidas a partir da data abaixo indicada. A Adam Opel AG reserva-se o direito de realizar alterações às especificações técnicas, às características e ao design dos veículos abrangidos pelas informações da presente publicação, tal como à própria publicação.

Edição: Agosto 2016, ADAM OPEL AG, Rüsselsheim.

Impresso em papel branqueado sem cloro.

ID-OASKILSE1608-pt

