Índice

Introdução	2
Informação breve e concisa	6
Chaves, portas e vidros	21
Bancos, retentores	43
Arrumação	64
Instrumentos e comandos	78
Iluminação	117
Controlo de climatização	128
Condução e funcionamento	137
Cuidados com o veículo	168
Serviço e manutenção	211
Dados técnicos	214
Informação do cliente	270
Índice remissivo	272

Introdução

Combustível

Designação

Óleo do motor

Graduação

Viscosidade

Pressão dos pneus

Dimensões dos pneus

À frente

Atrás

Pneus de Verão

Pneus de Inverno

Pesos

Valores de peso bruto do veículo

- Tara, modelo básico

= Carga do veículo

Dados específicos do veículo

Queira introduzir os dados do veículo na página anterior para os manter em local acessível. Esta informação está disponível nas secções "Assistência e Manutenção" e "Dados Técnicos" e consta também da placa de identificação do veículo.

Introdução

O seu veículo é composto por tecnologia avançada e segurança e possui características que o tornam económico e amigo do ambiente.

Este Manual de Instruções dá-lhe toda a informação necessária para conduzir o seu veículo de forma segura e eficiente.

Certifique-se que os passageiros estão cientes do possível risco de acidente e ferimentos que poderão resultar da utilização indevida do veículo.

Deve respeitar sempre as leis e regulamentos específicos do país em que se encontra. Essas leis podem ser diferentes da informação contida neste Manual de Instruções.

Quando este Manual de Instruções fizer referência a uma visita ao concessionário, recomendamos que visite o seu Reparador Autorizado Opel.

Todos os Reparadores Autorizados Opel fornecem uma assistência de primeira a preços razoáveis. Os mecânicos experientes formados pela Opel trabalham segundo instruções específicas da Opel.

O pacote de literatura do cliente deve estar sempre à mão, no veículo.

Utilização deste manual

- Este manual descreve todas as opções e características disponíveis neste modelo. **Algumas descrições, incluindo as de funções de visores e menu, poderão não se aplicar ao seu veículo devido à variante de modelo, especificações do país, equipamento especial ou acessórios.**
- O capítulo "Informação breve e concisa" dar-lhe uma ideia geral.

- O índice no início deste manual e em cada capítulo indica a localização da informação.
- O índice permitir-lhe-á procurar informação específica.
- Neste Manual de Instruções as figuras ilustram veículos com volante à esquerda. Nos veículos com volante à direita a operação é semelhante.
- O Manual de Instruções utiliza as designações de motor de fábrica. As designações de mercado correspondentes constam do capítulo "Dados Técnicos".
- As direcções indicadas, p. ex. esquerda ou direita ou dianteira ou traseira, referem-se sempre ao sentido de marcha.
- Os ecrãs de visualização do veículo poderão não suportar o seu idioma específico.
- As mensagens do visor e a etiquetagem interior são escritas a **negrito**.

Perigo, Avisos e Precauções

Perigo

O texto assinalado com ** Perigo** fornece informação sobre risco de lesão fatal. Desrespeitar essa informação pode colocar a vida em perigo.

Aviso

O texto assinalado com ** Aviso** fornece informação sobre risco de acidente ou lesão. Desrespeitar essa informação pode causar lesões.

Atenção

O texto assinalado com **Atenção** fornece informação sobre possíveis danos no veículo. Desrespeitar essa informação pode causar danos no veículo.

Símbolos

As referências às páginas são indicadas por ↗. ↗ significa "consultar página".

Desejamos-lhe muitas horas de condução agradável.

Adam Opel GmbH

Informação breve e concisa



Informação acerca da condução inicial

Destrancar o veículo



Pressionar o botão  para destrancar as portas e a bagageira. Abrir as portas puxando os manípulos. Para abrir a porta da bagageira, empurrar o botão por baixo do friso da porta traseira.

Pressionar o botão , apenas destranca a bagageira que se abre.



Comando de rádio  21, sistema de fecho centralizado das portas  23, bagageira  27.

Regulação dos bancos

Posição dos bancos



Puxar manípulo, desligar banco, largar manípulo.

Posição do assento  44, Ajuste do assento  45.

Encostos dos bancos



Puxar a alavanca, regular a inclinação e soltar a alavanca. Deixar que o banco encaixe até ouvir o barulho de encaixe.

Posição do assento ⇨ 44, Ajuste do assento ⇨ 45.

Altura dos bancos

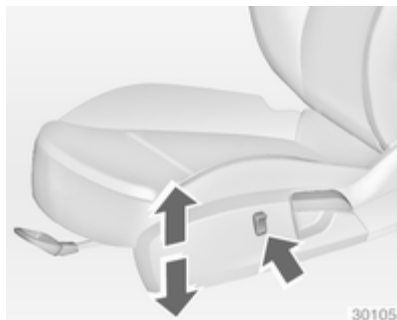

Pressionar o interruptor

banco superior = mais alto
 assento inferior = mais baixo

Posição do assento ⇨ 44, Ajuste do assento ⇨ 45.

Inclinação dos bancos

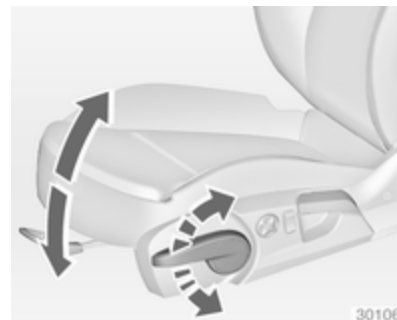

Movimento de bombeio da alavanca

para cima = extremidade dianteira mais alta
 para baixo = extremidade dianteira mais baixa

Posição do assento ⇨ 44, Ajuste do assento ⇨ 45.

Regulação eléctrica dos bancos



Accionar os interruptores.

posicionamento = deslocar o interruptor para a frente/para trás

altura = deslocar o interruptor para cima/para baixo

inclinação

= deslocar o interruptor para cima/para baixo na frente

encosto dos bancos

= rodar o interruptor para a frente/para trás

Regulação do encosto para a cabeça

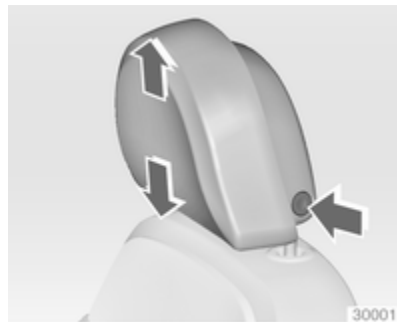

Pressionar o botão de libertação, ajustar a altura, engatar.

Encostos de cabeça ⇨ 43.

Cinto de segurança



Puxar o cinto de segurança e engatar no fecho. O cinto de segurança não deve estar torcido e deve ficar justo ao corpo. O encosto do banco não deve estar demasiado inclinado para trás (aproximadamente 25° no máximo).

Para desapertar o cinto de segurança, pressionar o botão vermelho no fecho do cinto.

Posição do assento ⇨ 44, Posição dos cintos ⇨ 51, Sistema do airbag ⇨ 54.

Regulação do retrovisor

Espelho retrovisor interior



Ajustar a alavanca na parte inferior para reduzir o encandeamento.

Espelho retrovisor interior ⇨ 36, espelho retrovisor interior com função anti-encandeamento automática ⇨ 37.

Espelhos retrovisores exteriores



Seleccionar o espelho retrovisor relevante e ajustá-lo.

Retrovisores exteriores convexos ⇨ 35, Ajuste eléctrico ⇨ 35, Retrovisores exteriores rebatíveis ⇨ 35, Retrovisores exteriores aquecidos ⇨ 36.

Regulação do volante

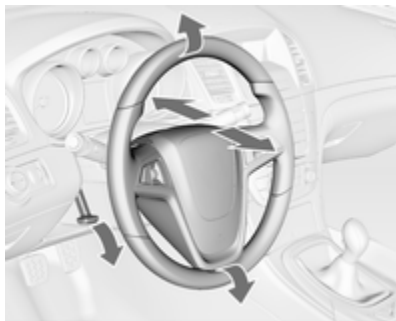

Destrancar a alavanca, ajustar o volante, e depois engatar a alavanca e assegurar que fica totalmente trancada. Ajustar o volante apenas quando o veículo estiver parado e o volante tiver sido destrancado.

Sistema de airbags ⇨ 54, Posições da ignição ⇨ 138.

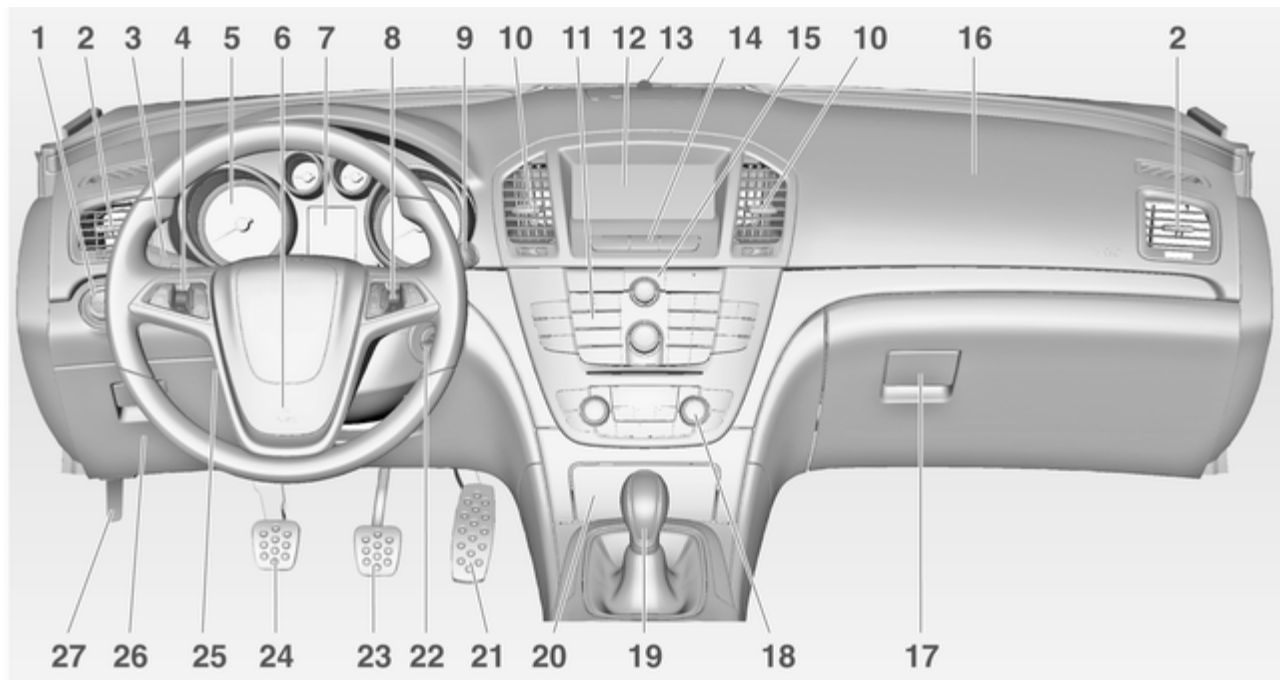

Generalidades sobre o painel de instrumentos

1	Interruptor das luzes	117	8	Controlos do volante	78	15	Modo desportivo	151
	Regulação do alcance dos faróis	119	9	Limpa-pára-brisas, sistema lava-pára-brisas, sistema lava-faróis, limpa-vidros traseiro	79		Modo Tour	151
	Faróis de nevoeiro	123	10	Grelhas de ventilação centrais	135		Sistema de comando de tracção	150
	Luz traseira de nevoeiro	123	11	Sistema de informação e lazer	11		Controlo electrónico de estabilidade	150
	Iluminação dos instrumentos	124	12	Visor de informação	99		Assistência de estacionamento universal ..	155
2	Grelhas de ventilação laterais	135	13	LED do estado do sistema de alarme anti-roubo	32		Auxiliar de estacionamento avançada .	155
3	Indicadores de mudança de direcção e de via, sinal de luzes, luzes de médios e de máximos	122	14	Sistema de fecho centralizado das portas	23		Aviso de pista de arranque	159
	Luzes de saída	126		Luzes de emergência	122	16	Airbag do passageiro dianteiro	55
	Luzes de presença	124		Indicador de comando para desactivação do Airbag	91	17	Porta-luvas	64
	Centro de Informação ao Condutor	96		Indicador de comando para o cinto do banco da frente do passageiro	90	18	Sistema de controlo da climatização	128
4	Comando da velocidade de cruzeiro	153				19	Alavanca das mudanças, caixa de velocidades manual	145
5	Instrumentos	85					Caixa de velocidades automática	141
6	Buzina	79				20	Cinzeiro	84
	Airbag do condutor	55				21	Pedal do acelerador	137
7	Centro de Informação ao Condutor	96				22	Interruptor da ignição com tranca da direcção	138
						23	Pedal do travão	147

24 Pedal da embraiagem 137
 25 Ajuste do volante 78
 26 Bagageira, caixa de fusíveis 187
 27 Alavanca de abertura do capô 169

Iluminação exterior



Iluminação ⇨ 117.

Rodar o interruptor das luzes

- AUTO** = Comando automático das luzes: Os faróis são acesos e apagados automaticamente
- 0** = Activação ou desactivação do controlo automático das luzes
- ⇨⇩ = Luzes laterais
- ≡D = Faróis

Premir o interruptor das luzes

- ⇨D = Faróis de nevoeiro
- ⇨⇩ = Luz traseira de nevoeiro

Sinal de luzes, luzes de máximos e de médios

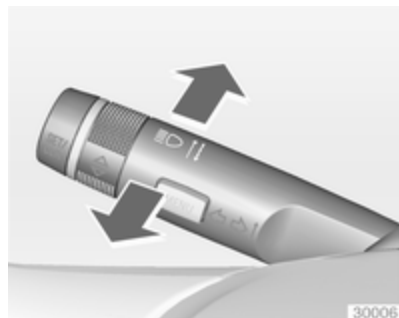

- Sinal de luzes = Puxar alavanca
 Luzes de máximos = Empurrar alavanca
 Luzes de médios = Empurrar ou puxar alavanca

Controlo de luzes automático ⇨ 118,
 luz de máximos ⇨ 118, Sinal de luzes
 ⇨ 119.

Sinais de mudança de direcção e de faixa



- Direito/a = Alavanca para cima
 Esquerdo/a = Alavanca para baixo

Sinais de mudança de direcção e de
 faixa ⇨ 122, Faróis de
 estacionamento ⇨ 124.

Luzes de emergência



Accionado com o botão .
 Luzes de emergência ⇨ 122.

Buzina



Premir .

Sistemas do limpa-pára-brisas e do lava-vidros

Limpa-pára-brisas

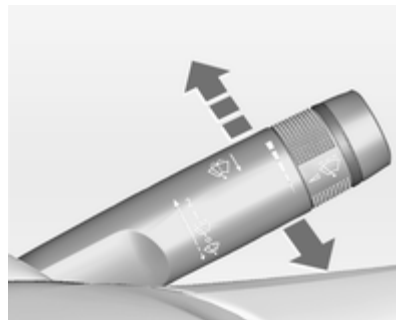

- 2** = Rápido
- 1** = Lento
-  = Limpeza com passagem intermitente temporizada ou limpeza automática com sensor de chuva
- O** = Desligar

Para uma só passagem com o limpa-pára-brisas desligado, pressionar a alavanca para baixo.

Limpa-pára-brisas ⇨ 79,
substituição da lâmina do limpa-pára-brisas ⇨ 174.

Lava-pára-brisas e lava-faróis

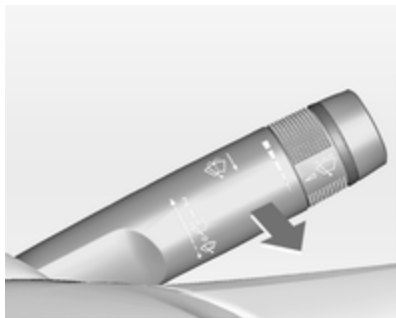

Puxar alavanca.

Lava-pára-brisas e lava-faróis
↷ 79, líquido lava-vidros ↷ 172.

Sistemas do limpa e lava-vidros do óculo traseiro

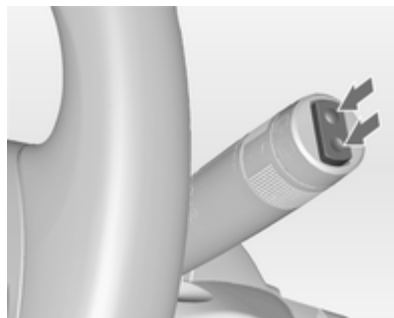

Pressionar o interruptor basculante para accionar o limpa-vidros do óculo traseiro:

banco superior	= funcionamento contínuo
assento inferior	= funcionamento intermitente

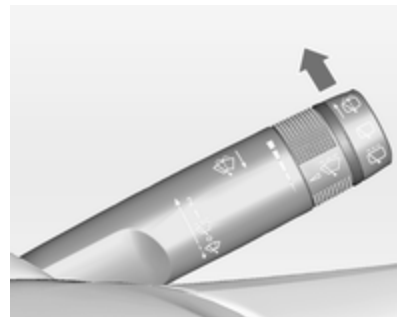

Empurrar alavanca.

O líquido lava-vidros é pulverizado no óculo traseiro e o limpa-vidros faz algumas passagens.

Comando de climatização

Óculo traseiro com
desembaciador, espelhos
retrovisores exteriores com
desembaciador



O desembaciamento é accionado
premiendo o botão .

Óculo traseiro com desembaciador
⇨ 39.

Desembaciamento e descongelação dos vidros



Premir o botão .

Definir o comando da temperatura
para o nível de calor máximo.

Arrefecimento  ligado.

Óculo traseiro com desembaciador
 ligado.

Sistema de controlo da climatização
⇨ 128.

Caixa de velocidades

Caixa de velocidades manual



Marcha-atrás: com o veículo parado,
pressionar o pedal da embraiagem,
empurrar o botão na alavanca
selectora para cima e engatar
a mudança.

Se a mudança não engatar, colocar
a alavanca em ponto morto, tirar o pé
do pedal da embraiagem
e pressionar de novo; depois
seleccionar a mudança novamente.

Caixa de velocidades
manual ⇨ 145.

Caixa de velocidades automática



- P** = Estacionamento
- R** = Marcha atrás
- N** = Ponto morto
- D** = Condução

Modo manual: deslocar a alavanca selectora de **D** para a esquerda.

- +** = Mudança superior
- = Mudança inferior

A alavanca selectora só pode ser deslocada de **P** quando a ignição está ligada ou o pedal do travão está accionado. Para engatar **P** ou **R**, pressionar o botão de desengate.

Caixa de velocidades automática

↻ 141.

Arranque

Antes de iniciar a marcha, verificar

- Pressão e estado dos pneus
↻ 192, ↻ 230.
- Nível do óleo do motor e níveis dos fluidos ↻ 170.
- Se todos os vidros, espelhos retrovisores, luzes exteriores e chapas de matrícula estão limpos, sem neve e sem gelo e a funcionar.
- Posição adequada dos espelhos, assentos e cintos de segurança
↻ 35, ↻ 44, ↻ 52.
- Funcionamento dos travões a baixa velocidade, principalmente se os travões estiverem molhados.

Ligar o motor

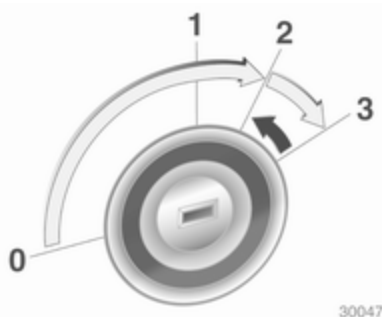

- rodar a chave para a posição 1
- mover o volante suavemente para libertar o bloqueio do volante
- operar a embraiagem e o travão
- caixa de velocidades automática em **P** ou **N**
- não acelerar
- motores diesel: rodar a chave para a posição 2 para pré-aquecer e esperar até o indicador de controlo  apagar
- rodar a chave para a posição 3 e solte

Ligar o motor ⇨ 138.

Estacionamento

- Utilizar sempre o travão de mão. Accionar o travão de mão manual sem premir o botão desengate. Aplicar com a maior firmeza possível em descidas ou subidas. Pressionar o travão de pé simultaneamente para reduzir a força de funcionamento. Para veículos com interruptor de puxar do travão de mão eléctrico .
- Desligar o motor. Rodar a chave de ignição para a posição 0 e retirá-la. Rodar o volante até sentir a tranca da direcção engatar. Nos veículos com caixa de velocidades automática, só se pode retirar a chave quando a alavanca selectora estiver na posição **P**. Se o veículo estiver numa superfície nivelada ou numa subida, engatar a primeira velocidade ou colocar a alavanca selectora em **P** antes de desligar a ignição. Numa subida, virar as

rodas dianteiras para o lado contrário ao do passeio.

Se o veículo estiver numa descida, engatar a marcha-atrás ou colocar a alavanca selectora em **P** antes de desligar a ignição. Virar as rodas dianteiras na direcção do passeio.

- Trancar o veículo através do botão  no comando de rádio à distância.

Activar o sistema de alarme anti-roubo ⇨ 32.

- Não estacionar o veículo numa superfície facilmente inflamável. A temperatura elevada do sistema de escape pode provocar a inflamação da superfície.
- Fechar as janelas e o tecto de abrir.
- As ventoinhas de arrefecimento do motor poderão funcionar depois de se desligar o motor ⇨ 169.

- Depois de conduzir a velocidades de motor elevadas ou com cargas de motor elevadas, deixar o motor trabalhar um pouco com carga reduzida ou deixá-lo em ponto morto durante 30 segundos antes de o desligar para proteger o turbocompressor.

Chaves, fechos ⇨ 21, Não utilização do veículo durante muito tempo ⇨ 168.

Chaves, portas e vidros

Chaves, fechos	21
Portas	27
Segurança do veículo	32
Retrovisores exteriores	35
Retrovisores interiores	36
Vidros	37
Tejadilho	40

Chaves, fechos

Chaves

Chaves de substituição

O número da chave é especificado no Car Pass ou numa etiqueta amovível.

O número da chave deve ser referido sempre que se encomendarem chaves de substituição já que é um componente do imobilizador.

Fechos ⇨ 208.

Chave com secção retráctil



Pressionar botão para extrair a chave. Para recolher a chave, pressionar o botão primeiro.

Car Pass

O Car Pass contém dados de segurança do veículo e deve, por isso, ser mantido num local seguro.

Quando o veículo é levado a uma oficina, esses dados do veículo são necessários para realizar determinadas operações.

Comando à distância rádio



Utilizado para accionar:

- Sistema de fecho centralizado das portas
- Sistema de travagem anti-roubo
- Sistema de alarme anti-roubo
- Bagageira
- Vidros eléctricos
- Tecto de abrir

O radiotelecomando tem um alcance aproximado de 50 metros. Pode ser reduzido devido a influências exteriores. As luzes de emergência confirmam o accionamento.

Manuseie-o com cuidado, proteger da humidade e de temperaturas elevadas e evitar utilizações desnecessárias.

Avaria

Se não for possível accionar o fecho centralizado das portas com o comando, isso pode dever-se às seguintes razões:

- Veículo fora do raio de alcance
- Pilha fraca

- Utilização frequente e repetida do comando do rádio quando fora do raio de alcance, levando a que seja necessário proceder à ressincronização
- Sobrecarga do sistema de fecho centralizado devido a accionamento repetido num pequeno espaço de tempo, levando a que a alimentação seja interrompida durante um curto período de tempo
- Interferência de ondas rádio com maior potência provenientes de outras origens

Destrancagem ⇨ 23.

Configurações básicas

Algumas configurações podem ser alteradas no menu **Configurações** no Visor de Informações.

Personalização do veículo ⇨ 110.

Substituição da pilha do comando

Substituir a pilha assim que o raio de alcance diminua.

As pilhas não devem ser eliminadas junto com os resíduos domésticos. Devem ser colocadas em pontos de recolha para reciclagem apropriados (i.e. pilhões).

Chave com secção retráctil

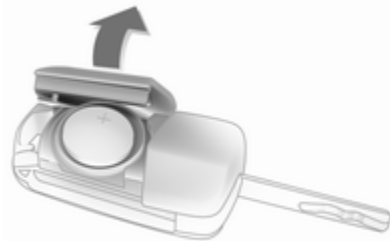

Retirar a chave e abrir a unidade. Substituir a pilha (pilha tipo CR 2032), prestando atenção à posição de colocação. Fechar a unidade e sincronizar.

Sincronização do comando

Depois de substituir a bateria, destrancar a porta do condutor com a chave na fechadura. O comando será sincronizado quando se ligar a ignição.

Configurações memorizadas

Sempre que a chave é retirada do canhão da ignição, as definições que se seguem são automaticamente guardadas pela chave:

- Controlo da climatização electrónica
- Iluminação
- Sistema de informação e lazer
- Bancos eléctricos
- Retrovisores eléctricos
- Sistema de fecho centralizado das portas
- Definições do Modo Sport
- Definições conforto

As definições guardadas são automaticamente utilizadas na próxima vez que a chave memorizada é inserida no canhão da ignição e rodada para a posição 1.

Os bancos eléctricos deslocam-se para a posição memorizada ao destrancar e abrir a porta do condutor com a chave memorizada.

A pré condição é que **Personalização por condutor**, ou dependendo do tipo de mostrador, **Personalização com telecomando** nas definições pessoais do Visor de Informação esteja accionado. Tem de ser definido para cada chave utilizada. Personalização do veículo ⇨ 110

Sistema de fecho central

Destranca e tranca portas, bagageira e portinhola do depósito de combustível.

Puxar o manípulo interior de uma das portas destranca a respectiva porta. Puxar o manípulo outra vez abre a porta.

Advertência

No caso de um acidente em que os airbags ou pré-tensores dos cintos tenham sido accionados, o veículo é automaticamente destrancado.

Destrancagem



Pressionar o botão .

É possível seleccionar duas definições.

- Para destrancar apenas a porta do condutor, bagageira e portinhola do depósito de combustível, premir uma vez o botão . Para destrancar

todas as portas, premir duas vezes o botão ,

ou

- premir uma vez o botão  para destrancar todas as portas, bagageira e portinhola do depósito de combustível.

A configuração pode ser alterada no menu **Configurações** do Visor de Informação. Personalização do veículo ⇨ 110.

A configuração pode ser guardada para a chave que está a ser utilizada, Configurações memorizadas ⇨ 23.

Trancagem

Fechar portas, bagageira e portinhola do depósito de combustível.



Pressionar o botão .

Se a porta do condutor não estiver bem fechada, o sistema de fecho centralizado das portas não funcionará. A activação ou desactivação desta função pode ser alterada no menu **Configurações** no Visor de Informação. Personalização do veículo ⇨ 110.

Destrancar e abrir a porta traseira
Berlina 5 portas, Carrinha



Premir o botão  quando a ignição está desligada. A porta traseira é solta para ser destrancada e aberta empurrando o interruptor touchpad por baixo do friso da porta traseira.

Berlina 4 portas, Carrinha com porta traseira eléctrica





Pressionar o botão  quando a ignição está desligada até a porta traseira abrir automaticamente. Todas as outras portas permanecem trancadas.

Porta da bagageira eléctrica ⇨ 27

Botões de fecho centralizado

Fecha ou abre todas as portas, a bagageira e portinhola do depósito de combustível a partir do habitáculo.



Pressionar o botão  para fechar.
Pressionar o botão  para abrir.
Quando a chave está no fecho da ignição, só é possível proceder à trancagem se as portas estiverem todas fechadas.

Avaria no sistema do comando à distância rádio

Destrancagem



Destrancar manualmente a porta do condutor rodando a chave na fechadura. Ligar a ignição e pressionar o botão do fecho centralizado  para abrir todas as portas, bagageira e portinhola de enchimento do combustível. Para desactivar o sistema de trancagem anti-roubo, ligar a ignição.

Trancagem

Trancar manualmente a porta do condutor rodando a chave na fechadura.

Avaria no sistema de fecho centralizado**Destrancagem**

Destrancar manualmente a porta do condutor rodando a chave na fechadura. As outras portas podem ser abertas puxando duas vezes a maçaneta interior. A bagageira e a portinhola de enchimento do combustível não podem ser abertas. Para desactivar o sistema de trancagem anti-roubo, ligar a ignição ↪ 32.

Trancagem

Pressionar o botão interior de fecho de todas as portas, excepto a do condutor. Depois, fechar a porta do condutor e fechá-la do lado de fora com a chave. A portinhola do depósito de combustível e a porta da bagageira não podem ser trancadas.

Fechos de segurança para crianças**⚠ Aviso**

Utilizar os fechos de segurança para crianças sempre que estejam crianças nos bancos traseiros.

Com uma chave ou chave de parafusos adequada, rodar o fecho de segurança para crianças existente na porta de trás para a posição horizontal. A porta não pode ser

aberta do interior. Para desactivar, rodar o fecho de segurança para crianças para a posição vertical.

Portas

Bagageira

Porta da bagageira

Abrir

Berlina 5 portas, Carrinha

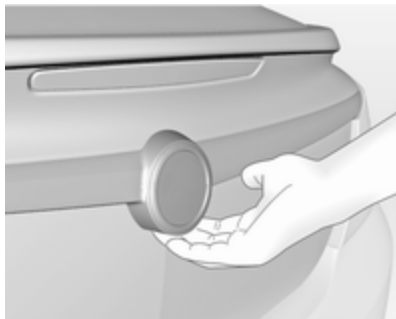

Depois de abrir puxar o botão debaixo do friso da porta traseira e abri-la manualmente.

Berlina 4 portas



Com o radiotelecomando pressionar o botão  até que a porta traseira seja aberta automaticamente. Ou puxar o botão por baixo do friso da porta traseira depois de destrancar.

Sistema de fecho centralizado das portas ⇨ 23.

Fechar

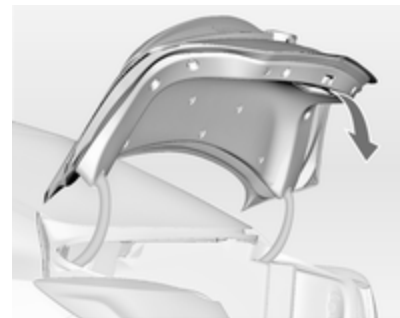

Utilizar o manipuló interior.

Não puxar o botão por baixo do friso ao fechar, já que isso destrancará novamente a porta da bagageira.

Sistema de fecho centralizado das portas ⇨ 23.

Porta da bagageira eléctrica



⚠ Aviso

Cuidado ao utilizar a porta traseira eléctrica. Risco de lesão, principalmente para crianças.

Mantenha a porta traseira em movimento sob observação quando a estiver a utilizar.

Assegure-se que não fica nada preso durante o funcionamento e que ninguém se encontra na área de movimento.

A porta da bagageira eléctrica é operada por:

- Botão do radiotelecomando 
- Interruptor  no painel da porta da porta do condutor
- Interruptor "touchpad" e botão  na porta traseira.

Nos veículos com caixa de velocidades automática a porta traseira só pode ser accionada

quando o veículo está parado com o travão de mão accionado e a caixa automática na posição **P**.

As luzes traseiras piscam e é ouvido um aviso sonoro quando a porta da bagageira eléctrica está em funcionamento.

Advertência

Funcionar com a alimentação da porta traseira não faz funcionar o sistema central de bloqueio. Para abrir a porta traseira com o comando à distância, não é necessário destrancar o veículo. Para trabalhar com o interruptor de touchpad ou o interruptor na porta do condutor, primeiro destrancar o veículo. Trancar o veículo depois de o fechar.

Sistema de fecho centralizado das portas  23.

Funcionamento com o controlo remoto do rádio



Pressionar e manter assim o botão  até que a porta da bagageira comece a abrir ou fechar.

Funcionamento com o interruptor na porta do condutor

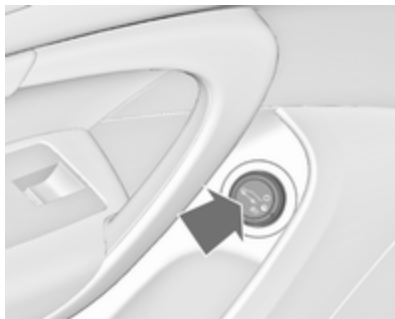

Pressionar e manter assim o botão  até que a porta da bagageira comece a abrir ou fechar.

Funcionamento com interruptores na porta da bagageira







Para abrir a porta traseira, empurrar e segurar o interruptor "touchpad" por baixo do friso da porta da bagageira até que a porta da bagageira comece a movimentar-se.



Para fechar, pressionar e manter assim o botão  na porta da bagageira aberta até esta se comece a mover.

Pare ou mude a direcção do movimento

Pressionando o botão  ou  ou o interruptor "touchpad" durante o movimento, a porta da bagageira irá parar na posição actual. Pressionar o botão  ou  outra vez vai reverter a direcção do movimento.

Modos de Funcionamento

A porta da bagageira eléctrica tem três modos de funcionamento, que são controlados pelo interruptor na porta do condutor. Para mudar o modo mudar o interruptor:



- Modo normal o: porta da bagageira abre na altura total
- Modo intermédio ☺: a porta da bagageira eléctrica abre para uma altura reduzida que pode ser ajustada
- Modo **desligado**: a porta da bagageira pode ser operada manualmente.

Ajustar a altura de abertura reduzida no modo intermédio

1. Rode o interruptor do modo de funcionamento para o ou ☺
2. Abrir porta da bagageira com qualquer interruptor de funcionamento
3. Para o movimento na altura desejada ao pressionar qualquer interruptor de funcionamento. Se necessário, mova manualmente a traseira parada para a posição desejada
4. Pressionar e manter assim o botão na parte de dentro da porta da bagageira durante 3 segundos.



Um aviso sonoro indica a nova definição.

Quando rodar a roda de ajuste na porta do condutor para o modo intermédio ☺, a porta da bagageira eléctrica irá parar de abrir na posição recém-definida.

Existe um ângulo de abertura mínimo a que o sistema irá manter a porta da bagageira aberta. A altura de abertura não pode ser programada abaixo desse ângulo.

Função de segurança

Se a porta da bagageira eléctrica encontra um obstáculo durante a abertura ou fecho, a direcção do movimento irá ser invertida automaticamente para abrir ou fechar ligeiramente. Obstáculos múltiplos num ciclo de alimentação irão desactivar a função. Neste caso feche ou abra a porta da bagageira manualmente.

A porta da bagageira eléctrica tem sensores de aperto nas extremidades laterais. Se os sensores detectarem obstáculos entre a porta da bagageira e o chassis, a porta da bagageira irá abrir-se, até que seja activada novamente ou fechada manualmente.

A função de segurança é indicada por um aviso sonoro.

Remover todos os obstáculos para retomar o funcionamento eléctrico normal.

Se o veículo estiver equipado com equipamento para reboque de fábrica e um atrelado estiver ligado electricamente, a porta traseira

eléctrica só pode ser aberta com o interruptor 'touchpad' ou fechada com o botão  na porta traseira aberta. Certificar-se que não há obstáculos na área de deslocação.

Dicas gerais para funcionar com a porta da bagageira

Aviso

Não conduza com a porta traseira aberta ou mal fechada, por exemplo, ao transportar objectos volumosos, uma vez que os gases de escape tóxicos, que são invisíveis e inodoros, podem entrar no veículo. Isto pode causar perda de consciência ou até mesmo morte.

Atenção

Antes de abrir a porta traseira verificar obstruções complementares, como porta da garagem, de forma a evitar danos na porta traseira. Verifique sempre a área de movimentação acima e por trás da porta traseira.

Advertência

Alimentação da porta traseira: se o montante do suporte da porta traseira aberta perde pressão, as luzes traseiras piscarão e ouvir-se-á um badalar. A porta traseira permanecerá aberta durante um tempo e depois fecha-se devagar. Recorrer à ajuda de uma oficina.

Advertência

O funcionamento da alimentação da porta traseira é desligado por causa de haver pouca bateria. Neste caso a porta traseira pode ser operada manualmente.

Advertência

Tendo a alimentação da porta traseira desligada e todas as portas destrancadas, pode-se funcionar com a porta traseira. Neste caso os esforços manuais serão maiores que uma porta traseira sem alimentação.

Advertência

A montagem de determinados acessórios pesados na porta da retaguarda pode afectar a capacidade de a porta se manter aberta.

Segurança do veículo**Sistema de fecho anti-roubo****⚠ Aviso**

Não utilizar o sistema se estiverem pessoas no veículo!
Não é possível destrancar as portas a partir do interior.

O sistema tranca todas as portas. As portas têm de estar todas fechadas, caso contrário o sistema não pode ser activado.

Se a ignição tiver estado ligada, deve abrir-se e fechar-se a porta do condutor uma vez para o veículo poder ser trancado e protegido contra roubo.

Destrancar o veículo desactiva o sistema de trancagem anti-roubo mecânico. Tal não é possível com o botão do fecho centralizado.

Activação

Pressionar  duas vezes no comando no espaço de 15 segundos.

Sistema de alarme anti-roubo

O sistema de alarme anti-roubo está associado ao sistema de fecho anti-roubo.

Monitoriza:

- Portas, porta da bagageira, capô
- Habitáculo incluindo bagageira adjacente

- Inclinação do veículo, p. ex. se for elevado
- Ignição

Activação

- Auto-activação 30 segundos depois de fechar o veículo (inicialização do sistema)
- Directamente pressionando  no comando à distância radio mais uma vez depois de fechar



Advertência

Mudanças no interior do veículo, como, por exemplo, a utilização de capas dos bancos e vidros ou tecto de abrir abertos, podem afectar a função de monitorização do habitáculo.

Activação sem monitorização do habitáculo e inclinação do veículo



Desligar a monitorização do habitáculo e inclinação do veículo, quando pessoas ou animais são deixadas no veículo, devido a movimento que activam o alarme e volume alto de sinais ultrasónicos e quando o veículo é transportado de ferry ou caminho-de-ferro.

1. Fechar a porta da bagageira, capot, vidros e tecto de abrir.
2. Pressionar botão . LED no botão  acende durante 10 minutos no máximo.

3. Fechar as portas.
4. Activar o sistema de alarme anti-roubo.

Mensagem de estado é visualizada no Centro de Informação do Conductor.

LED de estado



O LED de estado está integrado no sensor acima do painel de instrumentos.

Estado nos primeiros 30 segundos após a activação do sistema de alarme anti-roubo:

LED aceso = teste, desfazimento de armamento.
 LED pisca rapidamente = portas, porta da bagageira ou capot mal fechadas ou avaria no sistema.

Estado depois de o sistema ser armado:

LED pisca devagar = sistema armado.
 LED intermitente rapidamente = sistema desarmado.
 3 vezes depois de destrancar

Dirigir-se a uma oficina em caso de avarias.

Desactivação

Destancar o veículo desactiva o sistema de alarme anti-roubo.

Alarme

Quando accionado, o alarme soa através de um receptor acústico alimentado por bateria individual, e as luzes de emergência piscam simultaneamente. O número e duração dos sinais da emissão de alarme estão estipulados por lei.

O alarme pode ser silenciado pressionando qualquer botão do comando ou ligando a ignição.

O sistema de alarme anti-roubo pode ser desactivado apenas pressionando o botão  ou ligando a ignição.

Imobilizador



O sistema faz parte do canhão da ignição e verifica se o veículo pode ser ligado com a chave que está a ser usada.

O imobilizador electrónico vai ser accionado automaticamente depois de a chave ter sido retirada do canhão da ignição.

Se o indicador de controlo  piscar com a ignição ligada, isso é sinal de que existe uma avaria no sistema; o motor não pode ser posto a trabalhar. Desligar a ignição e repetir o processo de arranque.

Se o indicador de controlo continuar a piscar, tentar pôr o motor a trabalhar utilizando a chave sobresselente e procurar ajuda numa oficina.

Advertência

O imobilizador não tranca as portas. Depois de sair do veículo, deve-se trancar sempre o veículo e activar o sistema de alarme  23,  32.

Indicador de controlo   95.

Retrovisores exteriores

Forma convexa

O espelho retrovisor exterior convexo reduz os ângulos mortos. A forma do espelho retrovisor faz com que os objectos pareçam mais pequenos, o que afectará a capacidade de calcular as distâncias.

Regulação eléctrica



Seleccionar o retrovisor exterior relevante rodando o controlo para a esquerda (**L**) ou a direita (**R**). Depois rodar o comando para regular o retrovisor.

Na posição **0** não é seleccionado qualquer espelho.

Articulação



Para segurança de peões, os espelhos retrovisores exteriores serão rebatidos se levarem um encontro suficientemente forte.

Reposicionar o espelho retrovisor aplicando uma ligeira pressão na caixa do espelho.

Articulação eléctrica



Rodar o comando para **0**, e pressionar o comando para baixo. Ambos os retrovisores exteriores recolherão.

Pressionar novamente o comando para baixo - ambos os retrovisores exteriores voltam à respectiva posição normal.

Se um espelho retrovisor exterior com função eléctrica for colocado manualmente na posição de condução, pressionar para baixo o regulador, só colocará electricamente o outro espelho na posição de condução.

Aquecidos



Função activada pressionando o botão .

O desembaciamento funciona com o motor a trabalhar e é desligado automaticamente após um curto período de tempo.

Assistência no estacionamento

Os dois retrovisores exteriores são automaticamente dirigidos para os pneus traseiros como apoio ao estacionamento, assim que a marcha-atrás é engatada, excepto durante o funcionamento do reboque.

A activação ou desactivação desta função pode ser alterada no menu **Configurações** no Visor de Informação. Personalização do veículo  110.

Retrovisores interiores

Anti-encandeamento manual

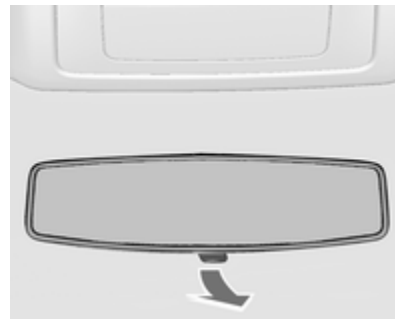

Para reduzir o encandeamento, ajustar a alavanca na parte inferior da caixa do espelho retrovisor.

Anti-encandeamento automático



O encandeamento por veículos que se deslocam atrás é automaticamente reduzido.

Vidros

Vidros manuais

Os vidros das portas podem ser abertos ou fechados com as alavancas próprias.

Vidros eléctricos

Aviso

Cuidado ao accionar os vidros eléctricos. Risco de lesão, principalmente para crianças.

Se estiverem crianças nos bancos traseiros, accione o sistema de segurança para crianças nos vidros eléctricos.

Observar os vidros com atenção ao fechá-los. Assegurar-se de que não fica nada preso nos vidros durante o movimento dos mesmos.

Ligar a ignição para accionamento electrónico dos vidros.



Accionar o interruptor para o vidro respectivo empurrando para abrir e puxando para fechar.

Empurrar ou puxar gentilmente para o primeiro batente: o vidro desloca-se para cima ou para baixo enquanto o interruptor é accionado.

Empurrar ou puxar firmemente para o segundo batente e depois soltar: o vidro desloca-se para cima ou para baixo automaticamente com a função de segurança. Para parar o movimento, accionar o interruptor mais uma vez na mesma direcção.

Função de segurança



Se o vidro encontrar resistência acima da linha intermédia da janela durante o fecho automático, o movimento de fecho é interrompido imediatamente e aberto de novo.

Função de segurança de correcção de velocidade

No caso de dificuldades de fecho devido a gelo ou algo semelhante, empurrar e manter o interruptor. O vidro desloca-se para cima sem a função de segurança. Para parar o movimento, soltar e empurrar o botão uma vez mais.

Sistema de segurança para crianças dos vidros traseiros



Pressionar o interruptor  para desactivar os vidros eléctricos das portas traseiras, o LED acende. Para accionar pressionar novamente .

Accionar os vidros a partir do exterior do veículo

As janelas podem ser operadas remotamente do lado de fora do veículo.



Mantenha pressionado o botão  para abrir os vidros.

Mantenha pressionado o botão  para fechar os vidros.

Solte o botão para parar o movimento do vidro.

Sobrecarga

Se os vidros forem accionados repetidamente dentro de um espaço de tempo curto, o funcionamento do vidro é desactivado durante algum tempo.

Inicialização dos vidros eléctricos

Se os vidros não puderem ser fechados automaticamente (i.e. depois de desligar a bateria do veículo), uma mensagem ou código de aviso é apresentado no Centro de Informação do Condutor.

Mensagens do veículo ⇨ 101.

Accionar a electrónica dos vidros da seguinte maneira:

1. Fechar as portas.
2. Ligar a ignição.
3. Fechar o vidro completamente e manter o interruptor puxado durante mais 2 segundos.
4. Repetir para cada um dos vidros.

Vidro traseiro aquecido



Função activada premindo o botão .

O desembaciamento funciona com o motor a trabalhar e é desligado automaticamente após um curto período de tempo.

Consoante o tipo de motor, o desembaciador do óculo traseiro é ligado automaticamente quando o filtro de partículas do diesel é limpo.

Palas pára-sol

As palas pára-sol podem ser colocadas para baixo ou rodadas para o lado para impedir o encadeamento.

Palas pára-sol rodadas para o lado podem ser reguladas em comprimento.

Se as palas pára-sol possuírem espelhos, as tampas dos espelhos devem estar fechadas durante a condução.

Persianas de rolo

Para reduzir a luz solar nos lugares de trás, puxar as persianas para cima usando a pega e encaixando-a na parte de cima do friso da porta.

Tejadilho

Tecto de abrir

⚠ Aviso



Ter cuidado ao operar o tecto de abrir. Risco de lesão, principalmente para crianças.



Prestar especial atenção aos componentes móveis ao operá-los. Assegurar-se de que não fica nada preso nos vidros durante o movimento dos mesmos.

Tecto de abrir, Berlina





Abrir ou fechar

Pressionar  ou  ligeiramente para o primeiro batente: o tecto de abrir abre ou fecha com a função de segurança enquanto o interruptor for accionado.

Pressionar firmemente  ou  até ao segundo batente e depois soltar: o tecto de abrir abre e fecha automaticamente com a função de segurança. Para parar o movimento, accionar o interruptor mais uma vez.

Levantar ou fechar

Pressionar  ou : o tecto de abrir é levantado ou fechado automaticamente com a função de segurança.

Se o tecto de abrir estiver levantado, pode ser accionado numa única operação empurrando .

Persiana

A persiana é accionada manualmente.

Fechar ou abrir a persiana deslizando-a. Quando o tecto de abrir está aberto, a persiana está sempre aberta.

Tecto de abrir, carrinha





Abrir

Pressionar ligeiramente  até ao primeiro batente: o tecto de abrir abre para a posição do spoiler.

Pressionar firmemente  até ao segundo batente e depois soltar: o tecto de abrir abre automaticamente com a função de segurança. Para parar o movimento, accionar o interruptor mais uma vez.

Fechar



Pressionar ligeiramente  até ao primeiro batente: o tecto de abrir é fechado a partir da posição de

totalmente aberto ou de spoiler com a função de segurança activada enquanto o interruptor for accionado. Pressionar firmemente  até ao segundo batente e depois soltar: o tecto de abrir é completamente fechado automaticamente com a função de segurança. Para parar o movimento, accionar o interruptor mais uma vez.

Persiana

A persiana é accionada mecanicamente.



Abrir ou fechar persiana ao pressionar o botão  ou .

Função de segurança

Se a persiana encontrar resistência durante o fecho automático, pára imediatamente e abre de novo.

Dicas Gerais

Função em standby

Ligar a ignição para accionar o tecto de abrir.

Função de segurança

Se o tecto de abrir encontrar resistência durante o fecho automático, pára imediatamente e abre de novo.

Função de segurança de correcção de velocidade

No caso de dificuldades na abertura devido a gelo ou algo semelhante, manter o interruptor  premido no segundo batente. O tecto de abrir fecha sem função de segurança. Para parar o movimento, soltar o interruptor.

Fechar o tecto de abrir a partir do exterior

O tecto de abrir pode ser fechado à distância a partir do exterior do veículo.

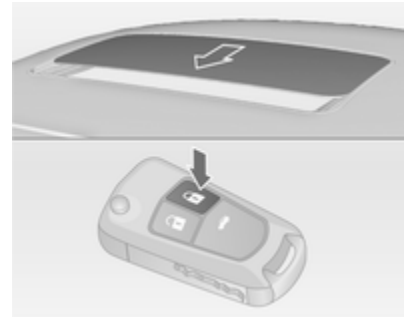



Mantenha pressionado o botão  para fechar o tecto de abrir.

Soltar o botão para parar o movimento.



Inicialização do tecto de abrir

Se não for possível fechar o tecto de abrir (i.e. depois de desligar a bateria do veículo), accionar a electrónica do tecto de abrir da seguinte maneira:



- Se o tecto de abrir estiver fechado, manter o interruptor  premido durante 10 segundos.
- Se o tecto de abrir estiver aberto, manter o interruptor  pressionado até o tecto de abrir estar completamente fechado. Depois soltar o interruptor brevemente e voltar a pressioná-lo por 10 segundos.

Reaprender a função de segurança

Se o tecto de abrir não fechar correctamente depois de iniciar:

1. Abrir tecto de abrir por completo ao pressionar o interruptor .
2. Soltar interruptor e pressionar o mesmo de novo  gentilmente para a primeira lingueta durante aprox. 30 segundos. O interruptor pode ser solto, quando o tecto de abrir está fechado.

Inicialização e reaprendizagem da persiana eléctrica

Repetir os passos anteriores usando os interruptores  para fechar e  abrir.

Bancos, retentores

Encostos de cabeça	43
Bancos dianteiros	44
Bancos traseiros	50
Cintos de segurança	51
Sistema de airbag	54
Segurança para crianças	58

Encostos de cabeça

Posição

Aviso

Conduzir apenas com o encosto de cabeça na posição correcta.

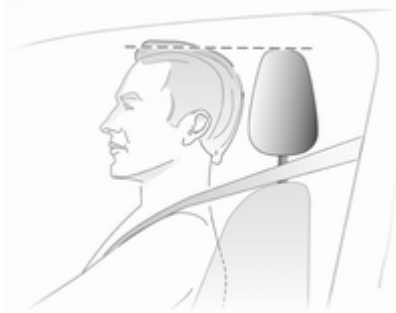

A face superior do encosto de cabeça deverá encontrar-se ao nível superior da cabeça. Se tal não for possível, no caso de passageiros muito altos, colocar o encosto na posição mais

alta possível e no caso de passageiros baixos, colocar na posição mais baixa.

Ajuste

Encostos de cabeça nos bancos dianteiros

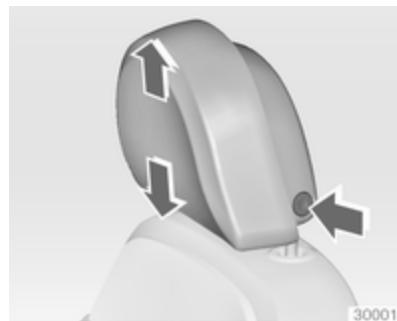

Regulação da altura

Pressionar o botão, ajustar a altura e engatar.



Regulação da inclinação

Inclinar a aresta inferior do encosto para a cabeça para a frente ou para trás.

Encostos de cabeça activos nos bancos dianteiros

Em caso de impacto traseiro, a peças dianteiras dos encostos de cabeça activos deslocam-se ligeiramente para a frente. Assim, a cabeça fica apoiada reduzindo o risco de ferimentos devido ao efeito de chicote.

Advertência

Só é possível fixar acessórios aprovados se o banco não estiver a ser utilizado.

Encostos de cabeça nos bancos traseiros



Regulação da altura

Puxar o encosto de cabeça para cima ou pressionar o trinco para libertar e empurrar o encosto de cabeça para baixo.

Bancos dianteiros

Posição do banco

⚠ Aviso

Conduzir apenas com o banco bem ajustado.



- Encoste o traseiro o mais possível ao encosto do banco. Ajustar a distância entre o banco e os pedais para que as pernas fiquem ligeiramente flectidas ao pressionar a fundo nos pedais. Deslizar o banco dianteiro do passageiro o mais para trás possível.

- Sentar-se com os ombros o mais possível encostados para trás. Definir a inclinação do encosto do banco traseiro para que seja possível alcançar facilmente o volante com os braços ligeiramente dobrados. Manter os ombros em contacto com o encosto do banco ao rodar o volante. Não colocar o encosto do banco demasiado para trás. Aconselhamos uma inclinação máxima de aproximadamente 25°.
- Ajustar o volante ⇨ 78.
- Colocar o assento suficientemente alto para ter uma boa visão a toda a volta e para conseguir ver todos os instrumentos. Deve haver pelo menos um palmo entre a cabeça e o chassis do tejadilho. As pernas devem ficar assentes ligeiramente sobre o banco sem exercerem pressão no banco.
- Ajustar o encosto de cabeça ⇨ 43.
- Ajustar a altura do cinto de segurança ⇨ 52.

- Ajustar o apoio das pernas de forma a existir um espaço de cerca de dois dedos entre a extremidade do banco e curva do joelho.
- Ajustar o apoio lombar de forma a que suporte a forma natural da coluna vertebral.

Regulação do banco

⚠ Perigo

Não se sentar a menos de 25 cm do volante, para permitir a activação segura do airbag.

⚠ Aviso

Nunca ajuste os bancos ao conduzir, uma vez que poderão mover-se de forma incontrolável.

Posição dos bancos



Puxar manípulo, desligar banco, largar manípulo.

Encostos dos bancos



Puxar a alavanca, regular a inclinação e soltar a alavanca. Deixar que o encosto do banco traseiro encaixe até ouvir o barulho de encaixe.

Altura dos bancos

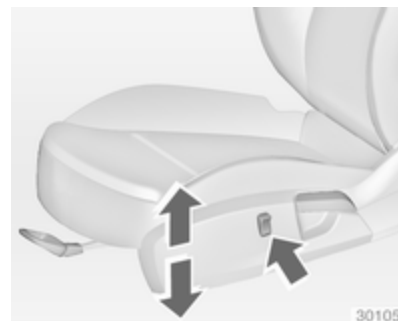

Pressionar o interruptor
banco superior = mais alto
assento inferior = mais baixo

Inclinação dos bancos

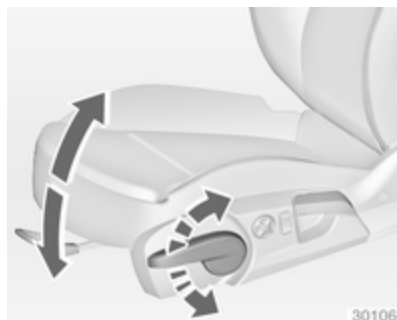

Movimento de bombeio da alavanca
para cima = extremidade dianteira
mais alta
para baixo = extremidade dianteira
mais baixa

Apoio lombar



Ajustar o apoio lombar usando um interruptor de quadro vias para adaptar-se às necessidades pessoais.

Deslocar o apoio para cima e para baixo: pressionar interruptor para cima ou para baixo. Aumentar e diminuir o apoio: pressionar o interruptor para a frente ou para trás.

Suporte para as pernas ajustável

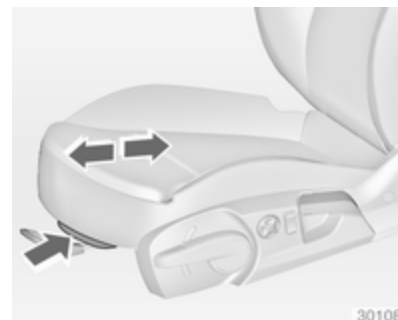

Puxar a alavanca e deslizar o apoio para as ancas.

Regulação do banco eléctrico

⚠ Aviso

Ao accionar os bancos eléctricos deve ter-se muito cuidado. Existe um risco de ferimento, especialmente para as crianças. Peças soltas podem ficar presas.

Ao regular os assentos, observá-los bem. Os passageiros devem ser informados em conformidade.

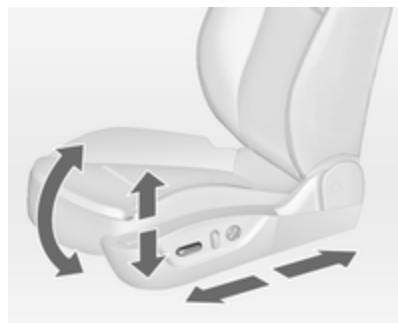

Posição dos bancos

Mover o interruptor dianteiro para a frente/para trás.

Altura dos bancos

Deslocar o interruptor para cima/para baixo.

Inclinação dos bancos

Deslocar o interruptor para cima/para baixo na frente.

Encostos dos bancos



Rodar o interruptor para a frente/para trás.

Função memória para regulação do banco eléctrico e retrovisores exteriores.

Podem ser guardadas duas configurações diferentes para os bancos e retrovisores.

Configurações memorizadas ↻ 23, personalização do veículo ↻ 110.



Guardar configurações

- Regular primeiro o banco do condutor e depois os retrovisores exteriores.
- Manter o botão de memória **MEM** pressionado e depois pressionar o botão de posição para usar (1 ou 2). Armazenagem é reconhecida por um sinal acústico.

Recuperar configurações

- Manter a posição do botão 1 ou premido 2 até que as posições guardadas do retrovisor e do banco sejam atingidas.

Função saída fácil

Para uma saída fácil do veículo, o banco accionado electricamente desloca-se para trás quando o veículo está parado, a chave está fora do interruptor da ignição e a porta do condutor é aberta.

A activação ou desactivação desta função pode ser alterada no menu **Configurações** no Visor de Informação. Personalização do veículo ↻ 110.

Sobrecarga

Se a configuração do banco estiver electricamente em sobrecarga, a alimentação eléctrica é automaticamente cortada por um curto período de tempo.

Advertência

Depois de um acidente em que os airbags foram accionados, os botões de posição serão desactivados.

Apoio para o braço

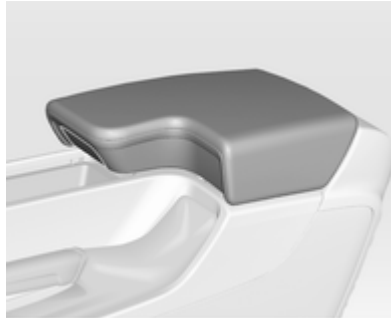

Premir o botão e dobrar o apoio para o braço para cima. Sob o apoio para os braços existe um compartimento para arrumação.

Dispositivos auxiliares, ver descrição para o sistema de informação e lazer.

Aquecimento



Ajustar o aquecimento para a regulação pretendida pressionando o botão  referente ao banco em causa uma ou mais vezes com a ignição ligada. O indicador de comando no botão ou ecrã indica a configuração.

Não se recomenda a utilização prolongada da definição mais elevada para pessoas com pele sensível.

O aquecimento do banco está operacional quando o motor está a trabalhar.

Ventilação



Ajustar a ventilação para a regulação pretendida premindo o botão  referente ao banco do condutor uma ou mais vezes com a ignição ligada.

O indicador de controlo no visor indica a regulação.

O banco do condutor ventilado está operacional quando o motor está a trabalhar.

Bancos traseiros

Apoio para o braço



Dobrar para baixo o apoio para o braço. O apoio para o braço contém suportes para copos e uma caixa para arrumação.

Cintos de segurança



Os cintos bloqueiam durante grandes acelerações ou desacelerações do veículo, mantendo os ocupantes na posição sentada. Assim, o risco de ferimento é consideravelmente reduzido.

⚠ Aviso

Apertar o cinto de segurança antes de cada viagem.

Na eventualidade de um acidente, os ocupantes que não usem cintos de segurança põem em perigo a vida dos restantes ocupantes e a sua própria integridade física.

Os cintos de segurança estão concebidos para serem utilizados apenas por uma pessoa de cada vez. Não são próprios para pessoas com menos de 150 cm de altura. Sistema de segurança para crianças ⇨ 58.

Periodicamente, verificar todos os componentes do cinto de segurança para ver se funcionam bem e se não apresentam danos.

Os componentes danificados devem ser substituídos. Após um acidente, os cintos de segurança e os pré-tensores devem ser substituídos por uma oficina.

Advertência

Certificar-se de que os cintos não são nem danificados por sapatos ou objectos com arestas vivas nem ficam presos. Evitar sujar os carretos de inércia dos cintos.

Aviso cinto de segurança ⚠ ⇨ 90.

Limitadores de força nos cintos

Nos bancos dianteiros, a pressão sobre o corpo é reduzida por uma libertação gradual do cinto durante uma colisão.

Pré-tensores dos cintos

Em caso de uma colisão frontal ou traseira de determinada gravidade, os cintos de segurança dianteiros são apertados.

⚠ Aviso

O manuseamento incorrecto (por exp. desmontagem ou instalação de cintos) pode fazer accionar os pré-tensores dos cintos.

Quando os pré-tensores são accionados o indicador de controlo  90 acende.

Os pré-tensores accionados têm de ser substituídos por uma oficina. Os pré-tensores dos cintos só podem ser accionados uma vez.

Advertência

Não colar ou montar acessórios ou outros objectos que possam interferir com o funcionamento dos pré-tensores dos cintos de segurança. Não fazer quaisquer alterações aos componentes dos pré-tensores dos cintos de segurança, pois isso invalidará a aprovação tipo do veículo.

Cintos de segurança de três pontos

Fixação



Puxar o cinto do enrolador, colocá-lo na diagonal sem torcer sobre o corpo e inserir a lingueta no fecho. Apertar a faixa do cinto que passa pelo abdómen regularmente enquanto conduz, puxando a faixa que passa pelo ombro. Aviso cinto de segurança  90



Vestuário largo ou volumoso impede que o cinto fique bem ajustado ao corpo. Não colocar objectos, como por exemplo, malas de mão ou telemóveis, entre o cinto e o corpo.

Aviso

O cinto não deve ficar assente sobre objectos rígidos ou frágeis que estejam em bolsos de vestuário.

Insignia OPC

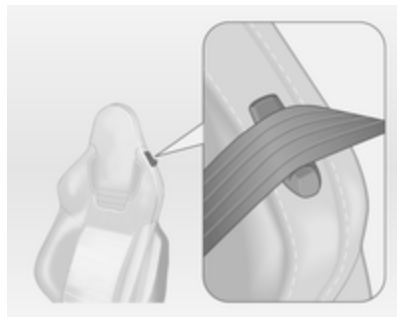

Ao apertar o cinto de segurança, passar o cinto de segurança no encaixe próprio no encosto do banco.

Regulação da altura



1. Puxar ligeiramente o cinto para fora.
2. Pressionar botão.
3. Ajustar a altura e engatar.



Ajustar a altura de forma a que o cinto fique sobre o ombro. Não deve ficar sobre a garganta ou parte superior do braço.

Não ajustar durante a condução.

Remoção



30054

Para desapertar o cinto de segurança, pressionar o botão vermelho no fecho do cinto.

Insignia OPC

Depois de soltar o cinto, passá-lo pelo encaixe próprio no encosto do banco.

Cintos de segurança nos bancos traseiros

O cinto de segurança do banco central traseiro só pode ser puxado para fora do enrolador se o encosto estiver na posição de trás.

Utilização do cinto de segurança durante a gravidez



Aviso

A faixa que passa pelo abdômen deve ser colocada o mais abaixo possível, por cima da pélvis para evitar pressão sobre o abdômen.

Sistema de airbag

O sistema de airbag é composto por uma variedade de sistemas individuais, conforme o âmbito do equipamento.

Quando accionados, os airbags são insuflados em milésimos de segundo. São também rapidamente desinsuflados, o que faz com que muitas vezes nem sejam notados durante uma colisão.

Aviso

Se manuseados incorrectamente, os sistemas de airbags podem ser accionados de forma explosiva.

Advertência

Os sistemas electrónicos dos airbags e dos pré-tensores dos cintos encontram-se na área da consola central. Não colocar objectos magnéticos nessa área.

Não colar nada nas tampas dos airbags e não as cobrir com outros materiais.

Cada airbag é accionado uma só vez. Os airbags accionados devem ser substituídos por uma oficina. Acima disso, poderá ser necessário mandar substituir o volante, o painel de instrumentos, peças dos painéis, vedações das portas, manípulos e bancos.

Não fazer alterações no sistema de airbags já que isso invalidará a aprovação tipo do veículo.

Indicador de controlo  do sistema de airbags → 90.

Sistema do airbag dianteiro

O sistema de airbags dianteiros é composto por um airbag no volante e um no painel de instrumentos no

lado dianteiro do passageiro. Esses airbags podem ser identificados pela palavra **AIRBAG**.



30036

Existe também uma etiqueta de aviso na parte lateral do painel de instrumentos, visível quando a porta dianteira do passageiro está aberta.

O sistema de airbag dianteiro dispara no caso de impacto frontal de determinada gravidade. A ignição necessita de ser ligada.

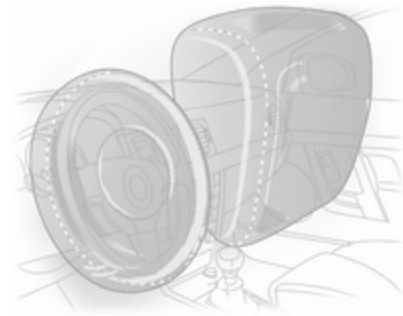

Os airbags cheios amortecem o impacto, reduzindo consideravelmente o risco de ferimentos na parte superior do corpo e cabeça dos passageiros da frente.

⚠ Aviso

A protecção só é a ideal se o banco estiver na posição correcta ↪ 44.

Manter a área de insuflação do airbag sem obstruções.

Colocar o cinto de segurança correctamente e apertá-lo bem. Só assim o airbag poderá fornecer protecção.

Sistema de airbag lateral



O sistema de airbag lateral consiste num airbag em cada um dos encostos do banco dianteiro e nos encostos dos bancos exteriores traseiros. Esses airbags podem ser identificados pela palavra **AIRBAG**.

O sistema de airbag lateral dispara no caso de impacto lateral de determinada gravidade. A ignição necessita de ser ligada.

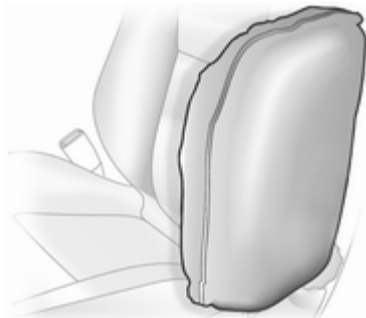

Os airbags cheios amortecem o impacto, reduzindo consideravelmente o risco de ferimentos na parte superior do corpo e da pélvis, no caso de colisão lateral.

⚠ Aviso

Manter a área de insuflação do airbag sem obstruções.

Advertência

Utilizar apenas capas de bancos aprovadas para o veículo em questão. Ter cuidado para não tapar os airbags.

Sistema de airbag de cortina

O sistema de airbags de cortina é composto por um airbag montado na estrutura das janelas, um de cada lado. Podem ser identificados pela palavra **AIRBAG** nos pilares do tejadilho.

O sistema de airbag de cortina dispara no caso de impacto lateral de determinada gravidade. A ignição necessita de ser ligada.

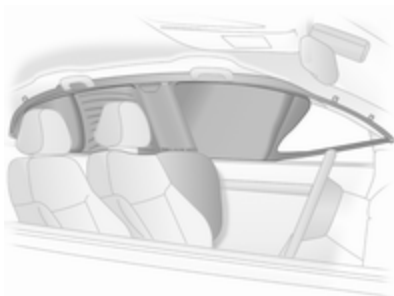

Os airbags cheios amortecem o impacto, reduzindo consideravelmente o risco de ferimentos na cabeça, no caso de impacto lateral.

⚠ Aviso

Manter a área de insuflação do airbag sem obstruções.

Os ganchos existentes nas pegas da estrutura do tejadilho são apenas adequados para pendurar peças de roupa leves, sem cabides. Não ter itens nessas peças de vestuário.



Desactivação do airbag

Os sistemas de airbag dianteiro e lateral para o banco do passageiro da frente têm de ser desactivados se um sistema de segurança para crianças tiver de ser montado neste banco. O sistema de airbag de cortina, os pré-tensores do cinto e todos os sistemas de airbag do condutor permanecerão activos.



O sistema de airbag do passageiro da frente pode ser desactivado através de um interruptor accionado por chave na lateral direita do painel de instrumentos.

Utilizar a chave de ignição para seleccionar a posição:

-  = os airbags do passageiro da frente são desactivados e não se encherão no caso de colisão. O indicador de controlo  acende continuamente. Pode ser instalado um sistema de segurança para crianças de acordo com o quadro Localizações de instalação de segurança para crianças ⇨ 60. Não é permitido que um adulto ocupe o banco do passageiro da frente.
-  = airbags para passageiro da frente estão activos. Não deve ser instalado um sistema de segurança para crianças.

⚠ Perigo

Risco de ferimentos fatais em crianças que utilizem sistemas de segurança para crianças com o airbag do passageiro dianteiro activado.

Risco de ferimentos fatais em adultos com o airbag do passageiro dianteiro desactivado.



Enquanto o indicador de comando  não estiver aceso, os sistemas de airbag para o banco do passageiro da frente insuflam no caso de colisão.

Se ambas as luzes de aviso acenderem simultaneamente, existe uma avaria no sistema. O estado do sistema não é visível, pelo que ninguém deve ocupar o banco do passageiro da frente. Contactar uma oficina imediatamente.

Ver uma oficina imediatamente, caso nenhuma das luzes de aviso acender.

Alterar estado apenas quando o veículo está parado com a ignição desligada.

Estatuto permanece até a próxima mudança.

Indicador de comando para desactivação do Airbag  91.

Segurança para crianças**Sistemas de segurança para crianças**

Recomendamos o sistema de segurança para crianças da Opel que está especificamente equipado para o veículo.

Quando está a ser utilizado um sistema de segurança para crianças, é favor ter atenção às instruções de montagem e utilização que se seguem, assim como às fornecidas com o sistema de retenção para crianças.

Cumprir sempre a legislação local ou nacional. Em alguns países, é proibido utilizar sistemas de segurança para crianças em alguns bancos.

⚠ Perigo

Ao utilizar um sistema de segurança para crianças no banco do passageiro da frente, os sistemas de airbag do banco do passageiro tem de ser desactivado; caso contrário, o disparar do airbag apresenta riscos que podem ser fatais para a criança.

Este é especialmente o caso se estiverem a ser utilizados sistemas de segurança para crianças virados para trás, no banco do passageiro da frente.

Seleccionar o sistema correcto

A criança deve viajar virada para trás até o mais tarde possível. Assim, garante-se que a espinha dorsal da criança que ainda é muito frágil fica sujeita a menos pressão no caso de um acidente.

Crianças com menos de 12 anos de idade e com menos de 150 cm de altura, só podem viajar num sistema de segurança próprio para crianças.

Próprios, são os sistemas de segurança que estão em conformidade com a ECE 44-03 e ECE 44-04. Uma vez que uma posição correcta dos cintos é raramente possível para uma criança com menos de 150 cm de altura, aconselhamos vivamente a utilização de um sistema de segurança próprio para crianças, embora devido à idade da criança isso possa não ser imposto por lei.

Certificar-se que o sistema de segurança para crianças que vai ser montado é compatível com o tipo de veículo.

Certificar-se que o local da montagem do sistema de segurança para crianças no veículo, é correcto.

Só permitir que as crianças entrem ou saiam do veículo pelo lado oposto ao trânsito.

Quando o sistema de segurança para crianças não está a ser utilizado, fixar a cadeirinha com um cinto de segurança ou retirá-la do veículo.

Advertência

Não colar nada nos sistemas de segurança para crianças e não os cobrir com outros materiais.

Um sistema de segurança para crianças que tenha sido sujeito a tensão num acidente deve ser substituído.

Locais de instalação dos sistemas de segurança para crianças

Opções de montagem autorizadas de um sistema de segurança para crianças

Classe de peso e idade	No banco do passageiro da frente		Nos bancos exteriores traseiros	No banco traseiro central
	airbag activado	airbag desactivado		
Grupo 0: até 10 kg ou cerca de 10 meses	X	U ¹	U ²	U ²
Grupo 0+: até 13 kg ou cerca de 2 anos	X	U ¹	U ²	U ²
Grupo I: de 9 a 18 kg ou cerca de 8 meses a 4 anos	X	U ¹	U ²	U ²
Grupo II: de 15 a 25 kg ou cerca de 3 a 7 anos	X	X	U	U
Grupo III: de 22 a 36 kg ou cerca de 6 a 12 anos	X	X	U	U

¹ = Apenas se os sistemas de airbag do banco do passageiro da frente estiverem desactivados. Se o sistema de segurança para crianças estiver fixo por um cinto de segurança de três pontos, deslocar a regulação da altura do banco para a posição mais alta e certificar-se que o cinto de segurança do veículo corre para a frente a partir do ponto de ancoragem superior.

² = Cadeirinha disponível com suportes de montagem ISOFIX e Top-Tether.

U = Adequabilidade universal em conjunto com o cinto de segurança de três pontos.

X = Nenhum sistema de segurança para crianças autorizado para este grupo de peso.

Opções de montagem permitidas para um sistema de segurança ISOFIX para crianças

Classe por peso	Classe por altura	Característica	No banco do passageiro da frente	Nos bancos exteriores traseiros	No banco traseiro central
Grupo 0: até 10 kg	E	ISO/R1	X	IL	IL
Grupo 0+: até 13 kg	E	ISO/R1	X	IL	IL
	D	ISO/R2	X	IL	IL
	C	ISO/R3	X	IL	IL
Grupo I: de 9 a 18 kg	D	ISO/R2	X	IL	IL
	C	ISO/R3	X	IL	IL
	B	ISO/F2	X	IL, IUF	IL, IUF
	B1	ISO/F2X	X	IL, IUF	IL, IUF
	A	ISO/F3	X	IL, IUF	IL, IUF

IL = Próprio para sistemas de segurança especiais ISOFIX das categorias veículo específico, restrito ou "semi-universal". O sistema de segurança ISOFIX deve ser aprovado para o tipo de veículo específico.

IUF = Próprio para sistemas de segurança para crianças virados para a frente ISOFIX de categoria universal aprovados para utilização neste grupo.

X = Nenhum sistema de segurança ISOFIX para crianças aprovado para este grupo de peso.

Classe por altura e dispositivo de cadeirinha ISOFIX

- A - ISO/F3 = Sistema de segurança para crianças virado para a frente para crianças de tamanho máximo na classe por peso dos 9 aos 18 kg.
- B - ISO/F2 = Sistema de segurança para crianças virado para a frente para crianças mais pequenas na classe por peso dos 9 aos 18 kg.
- B1 - ISO/F2X = Sistema de segurança para crianças virado para a frente para crianças mais pequenas na classe por peso dos 9 aos 18 kg.
- C - ISO/R3 = Sistema de segurança para crianças virado para trás para crianças de tamanho máximo na classe por peso até aos 13 kg.
- D - ISO/R2 = Sistema de segurança para crianças virado para trás para crianças mais pequenas na classe por peso até aos 13 kg.
- E - ISO/R1 = Sistema de segurança para crianças virado para trás para crianças pequenas na classe por peso até aos 13 kg.

Sistemas de segurança ISOFIX para crianças



Neste veículo fixar aos suportes de montagem sistemas de segurança ISOFIX aprovados para crianças. As posições específicas do veículo para o sistema de segurança ISOFIX para crianças estão marcadas na tabela com IL.

Apenas podem ser instalados dois sistemas de segurança ISOFIX para crianças nos bancos traseiros de cada vez, embora não ao lado um do outro.

Suportes de montagem ISOFIX estão indicados por uma etiqueta no apoio das costas.

Olhais de fixação Top-Tether

Os olhais de fixação Top-Tether estão identificados com o símbolo para cadeirinha de criança.



Abriu a patilha do olhal de fixação necessário marcado com o símbolo para cadeirinha de criança.



Além do acessório Isofix, fixar a fita Top-Tether aos olhais de fixação Top-Tether. A fita deve passar entre as duas barras-guia do encosto de cabeça.

Os sistemas de segurança ISOFIX para crianças com posições de categoria universal estão marcados na tabela com IUF.

Arrumação

Compartimentos para arrumação	64
Bagageira	66
Sistema de barras de tejadilho	75
Informação para carregamento ...	76

Compartimentos para arrumação

Porta-luvas



O porta-luvas possui um suporte para canetas e moedas.

O porta-luvas deve estar fechado durante a condução.

Suportes para copos



Os suportes para copos encontram-se na consola central.



Há porta-copos adicionais no apoio traseiro para os braços, quando rebatido.

Arrumação para óculos de sol

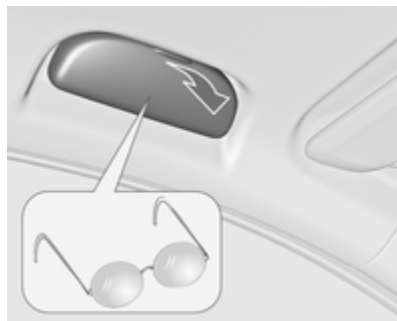

Colocar para baixo e abrir.

Não utilizar para arrumar objectos pesados.

Arrumação no apoio para os braços

Arrumação no apoio para os braços dianteiro

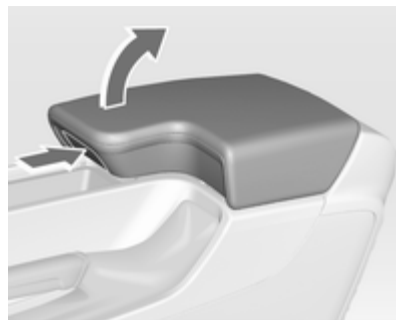

Premir botão para rebater o apoio para o braço.

Arrumação no apoio para os braços traseiro



Rebater o apoio para o braço e abrir tampa.

Fechar a tampa antes de recolher o apoio para o braço.

Bagageira

Rebater os encostos traseiros do banco

Os encostos traseiros do banco estão divididos em duas partes. Ambas podem ser rebatidas.

Se necessário desmontar a cobertura da bagageira.

Pressionar e manter a patilha, e empurrar os encostos de cabeça para abaixo.

Dobrar para cima o apoio de braços.



Colocar os cintos de segurança dos bancos exteriores nas corredeiras dos cintos.

Puxar a alavanca de abertura num ou nos dois lados e rebater os encostos sobre os assentos.

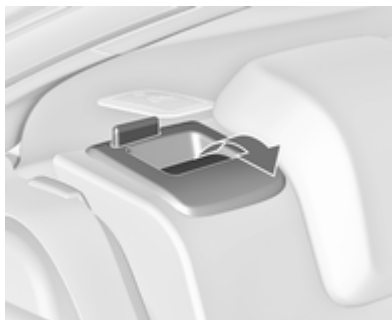

Para levantar, levantar os encostos e levá-los à posição vertical até ouvir um som de encaixe.

Assegurar que os cintos de segurança dos bancos exteriores são colocados nas corredeiras dos cintos correspondentes.



Os encostos estão correctamente encaixados quando as duas marcas vermelhas na lateral perto da alavanca de desengate deixam de se ver.

⚠ Aviso

Nunca conduzir o veículo se os encostos dos bancos não estiverem correctamente fixados na devida posição, porque isso aumenta o risco de ferimentos pessoais ou danos na carga ou veículo no caso de travagem a fundo ou de uma colisão.

Abriu a passagem no encosto do banco central traseiro

Rebater o apoio para os braços traseiro.

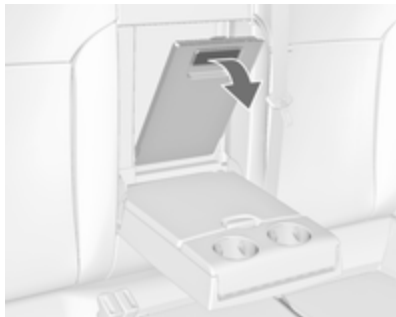

Puxar a pega e abrir a tampa.

Adequado para transportar objectos compridos e estreitos.

Assegure-se que a tampa encaixa depois de colocar novamente no sítio.



A cobertura fechada pode ser assegurada pelo lado do compartimento de carga Rodar o botão 90°:

- | | | |
|------------------|---|--|
| botão horizontal | = | cobertura segura do lado da sala do passageiro |
| botão vertical | = | cobertura não segura |

Arrumação na bagageira

Conforme o equipamento, existem caixas de arrumação por baixo da cobertura da bagageira.

Tampa da bagageira

Não colocar quaisquer objectos na tampa.

Berlina de 5 portas

Remoção

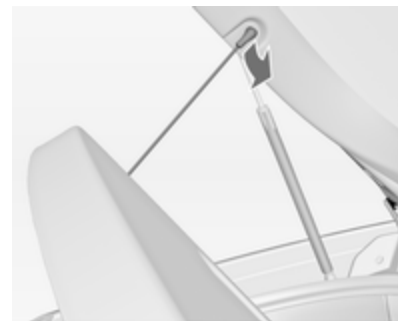

Desengatar as correias de segurança da porta da bagageira.

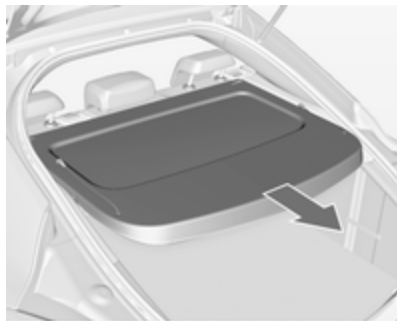

Puxar a tampa das calhas laterais.

Colocação

Encaixar a tampa nas calhas e rebater para baixo. Fixar as cintas de retenção à porta traseira.

Carrinha

Fechar

Puxar a cobertura na direcção da traseira usando o manípulo, até que engate nos elementos de retenção laterais.

Abrir

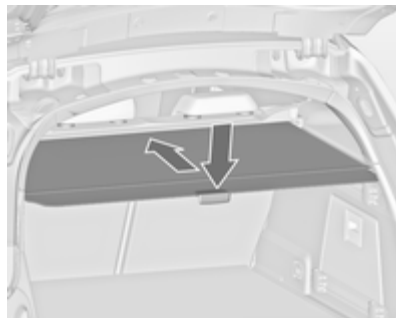

Empurrar o manípulo para baixo na extremidade da cobertura. A tampa é enrolada automaticamente.

Remoção

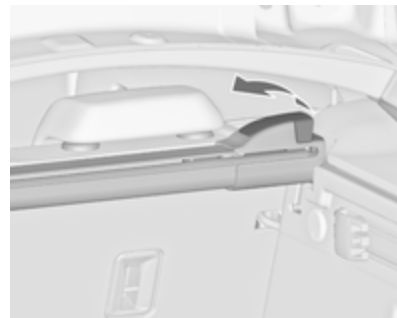

Abrir a tampa da bagageira.

Puxar e segurar para cima a alavanca de abertura no lado direito. Levantar primeiro a tampa do lado direito e remover dos elementos de retenção.

A cobertura removida pode ser guardada sob o piso do compartimento de carga ⇨ 71.

Montagem

Inserir o lado esquerdo da tampa da bagageira na reentrância, puxar a alavanca de abertura para cima

e mantê-la nessa posição; inserir o lado direito da tampa da bagageira e engatar.

Persiana na porta da bagageira



Para cobrir completamente a bagageira, montar a persiana nos quatro pontos de fixação no interior da porta da bagageira.

Olhais de fixação

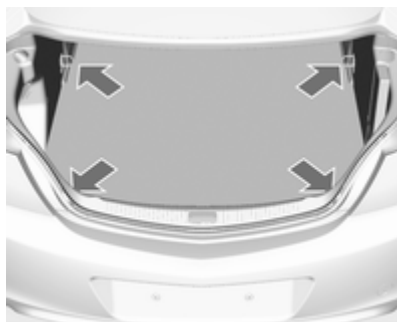

Os olhais de fixação são concebidos para prender itens e evitar que deslizem, p. ex. cintas de fixação ou rede de bagagem.

Sistema de gerência de carga

O FlexOrganizer é um sistema flexível para dividir a bagageira.

O sistema consiste em

- adaptadores,
- bolsas de rede,
- ganchos,

- caixa de serviço,
- conjunto de cintos.

Os componentes são montados em calhas em ambos os painéis laterais utilizando adaptadores e ganchos.

Instalação de adaptadores nas calhas.

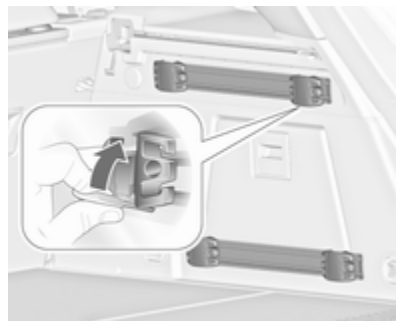

Abrir a placa de manípulo, inserir o adaptador na ranhura superior e inferior da calha e deslocar para a posição pretendida. Rodar a placa de manípulo para cima para trancar o adaptador. Para remover rodar a placa de manípulo para cima e retirar da calha.

Rede de posição variável

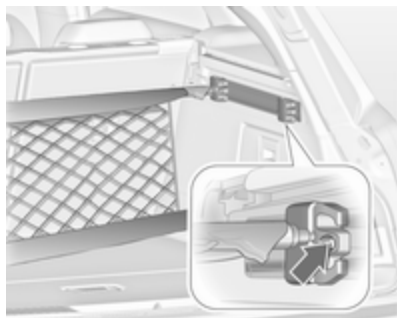

Inserir adaptadores na posição necessária nas calhas. Manter juntas as metades dos tirantes da rede.

Para instalar, empurrar um pouco os tirantes e inserir nas aberturas em questão nos adaptadores.

Para desmontar, pressionar os tirantes da rede e retirar dos adaptadores.

Bolsa de rede

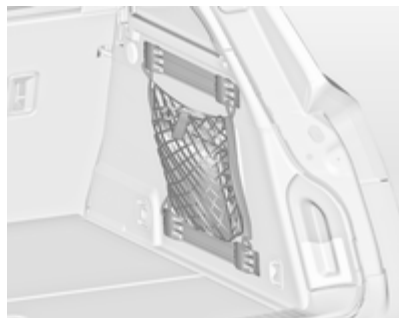

Inserir adaptadores na posição necessária nas calhas. A bolsa de rede pode ser pendurada nos adaptadores.

Instalação de ganchos nas calhas



Primeiro insira o gancho na posição desejada na ranhura superior da calha e depois pressione na ranhura inferior. Para remover, primeiro puxe para fora da ranhura superior.

Caixa de serviço

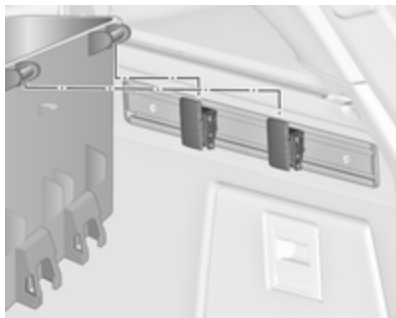

Instalar dois ganchos na calha superior. Inserir os suportes superiores da caixa a partir de cima nos ganchos.

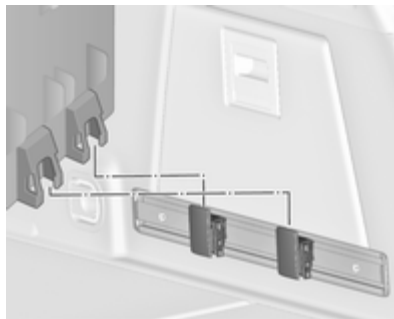

Como alternativa instalar ambos os ganchos na calha inferior. Ligar os suportes inferiores da caixa a partir de cima nos ganchos inferiores.

Conjunto de cintos

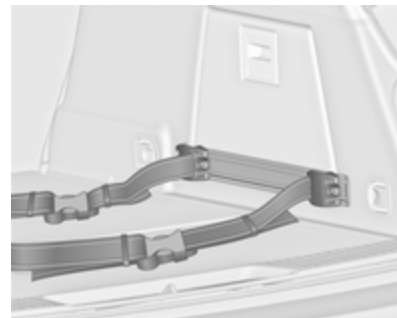

Inserir os adaptadores do cinto no carril. Assegure-se que o cinto não está torcido.

O cinto tem dois cadeados para abrir.
O cinto pode ser apertado.

Rede de segurança

Podem ser instaladas duas redes de segurança diferentes por trás dos assentos dianteiros ou dos assentos traseiros.

Não se deve transportar passageiros atrás da rede de segurança.

Rede de segurança por trás dos bancos dianteiros

Empurrar para baixo os encostos de cabeça dos bancos traseiros e dobrar para baixo os encostos dos bancos traseiros ⇨ 66.

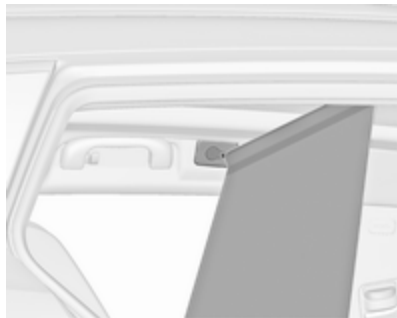

Aberturas de instalação dianteiras no tejadilho: barra de engate da rede num dos lados, barra de compressão e engate no outro lado.

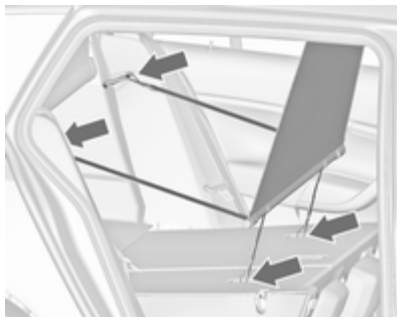

Montar os ganchos nos cintos mais pequenos nas alças para montagem do Top-Tether no lado traseiro dos encostos do banco traseiro rebatido.

Montar os ganchos nos cintos mais largos nos dispositivos de bloqueio dos encostos do banco traseiro.

Cassete de rede de segurança por trás dos assentos traseiros

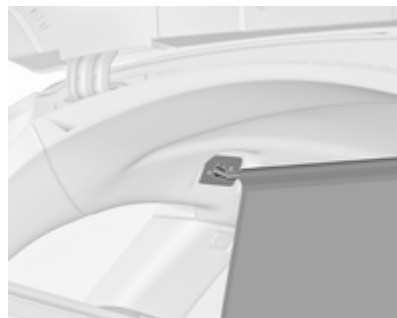

Puxar a rede da cassete para fora e o engate da barra da rede num dos lados para a abertura de instalação traseira no tejadilho. Barra de compressão e engate no outro lado.

Remoção da cassete

Enrolar a rede de segurança para cima.

Retirar a cobertura da bagageira ⇨ 67.

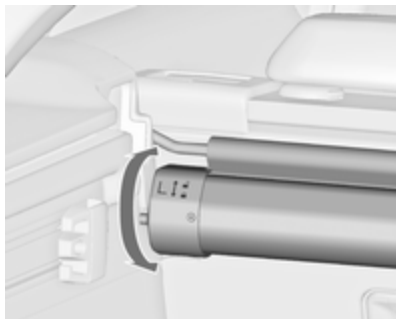

Para destrancar a cassete ligeiramente para trás e remova-a para cima dos elementos de retenção.

Instalação da cassete

Retirar a cobertura da bagageira.

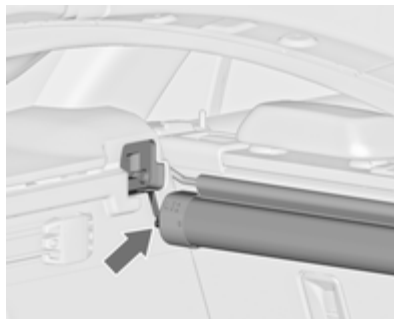

Inserir a cassete nos elementos de retenção nos lados esquerdo e direito. Repare nos sinais **L** (lado esquerdo) e **R** (lado direito) na cassete como dicas de instalação.

Rodar a cassete ligeiramente para a frente para bloquear.

Arrumação das redes de segurança e da cobertura da bagageira

A caixa da rede de segurança traseira pode ser colocada juntamente com a cobertura da bagageira e a rede de segurança de enrolar sob o piso da bagageira.

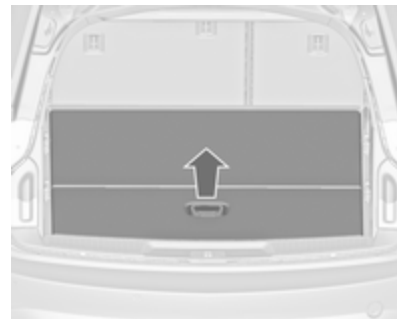

Abra o piso da bagageira, puxando o puxador. Dobre e coloque o piso por trás dos bancos traseiros.

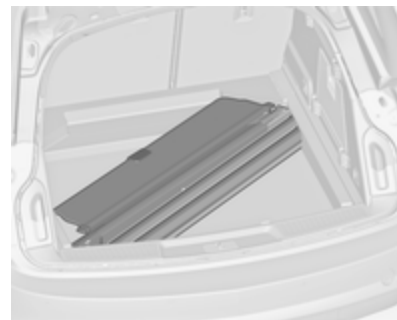

Coloque a cobertura da bagageira com o lado de cima voltado para baixo e com a alavanca de libertação na concavidade do bordo dianteiro direito.

Triângulo de Aviso

Berlina

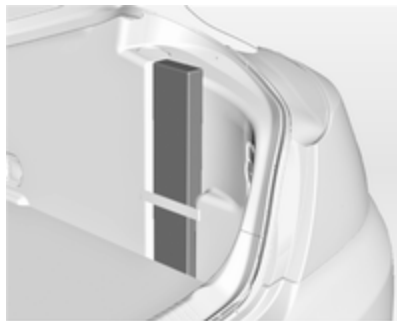

Arrumar o triângulo de pré-sinalização no espaço atrás da correia do lado direito da bagageira.

Carrinha



Arrumar o triângulo de pré-sinalização no espaço atrás das correias no interior da porta da bagageira.

Kit de primeiros socorros

Berlina

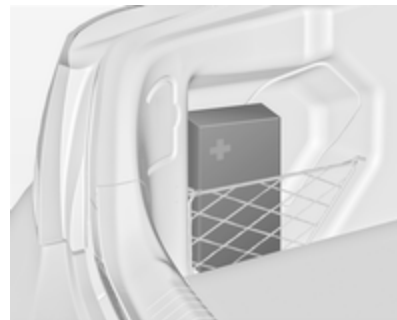

Guardar o kit de primeiros socorros no espaço atrás da rede de malha do lado esquerdo da bagageira.

Carrinha



Arrumar o estojo de primeiros socorros no espaço por trás de uma correia no interior da porta da bagageira.

Sistema de barras de tejadilho

Barras de tejadilho

Por razões de segurança e para evitar danos no tejadilho, recomenda-se a utilização do sistema de barras de tejadilho aprovado para o veículo.

Seguir as instruções de instalação e remover as barras de tejadilho quando não estiverem a ser utilizadas.

Instalação das barras de tejadilho

Berlina

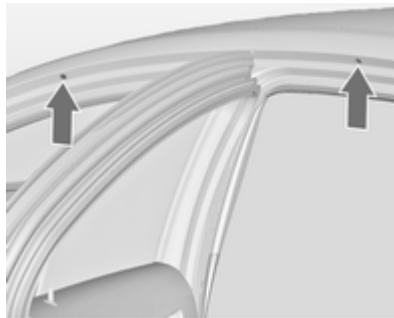

Abrir todas as portas

Os pontos de montagem encontram-se em cada estrutura das portas na carroçaria do veículo.

Separar a tampa de cada ponto de montagem e fixar as barras de tejadilho com os parafusos juntos.

Carrinha com calhas no tejadilho

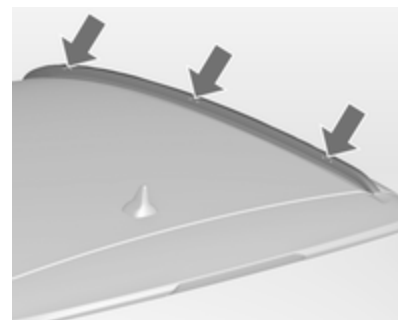

Para fixar as barras de tejadilho, inserir os parafusos de fixação nos orifícios indicados na figura.

Informação para carregamento



- Os objectos pesados colocados na bagageira devem ser empurrados contra os encostos do banco. Certificar-se que os encostos estão bem encaixados, de maneira a que as marcas vermelhas não estejam visíveis na lateral perto da alavanca de desengate. Se se puder empilhar objectos, objectos mais pesados devem ficar por baixo.

- Prender os objectos com cintas fixadas aos olhais de fixação ⇨ 69.
- Prender objectos soltos na bagageira para evitar que deslizem.
- Ao transportar objectos na bagageira, os encostos dos bancos traseiros não devem estar inclinados para a frente.
- Não deixar que a carga passe para além da extremidade superior dos encostos dos bancos.
- Não colocar quaisquer objectos na tampa da bagageira ou no painel de instrumentos, e não cobrir o sensor que se encontra na parte de cima do painel de instrumentos.
- A carga não deve dificultar o funcionamento dos pedais, do travão de mão e do selector das mudanças nem deve restringir a liberdade de movimentos do condutor. Não colocar no interior objectos que não sejam presos.

- Não conduzir com a bagageira aberta.

⚠ Aviso

Certificar-se sempre que a carga no veículo está arrumada com segurança. Caso contrário, os objectos podem deslocar-se no interior do veículo e provocar ferimentos em pessoas ou danos na carga ou veículo.

- A carga útil é a diferença entre o peso bruto do veículo admissível (ver placa de identificação do veículo ⇨ 214) e a tara CE.
Para calcular a tara CE, inserir os dados do seu veículo na mesa de peso, na página ⇨ 3.
A tara CE inclui pesos do condutor (68 kg), bagagem (7 kg) e todos os fluidos (depósito 90% cheio).
O equipamento opcional e os acessórios aumentam a tara.
- Conduzir com carga no tejadilho aumenta a sensibilidade do veículo a ventos cruzados e afecta

negativamente a manobrabilidade do veículo por aumentar o centro de gravidade do veículo. Distribuir a carga uniformemente e prendê-la bem com cintas de fixação. Ajustar a pressão dos pneus e a velocidade do veículo em conformidade com as condições de carga. Verificar e apertar as cintas frequentemente.

A carga no tejadilho autorizada é de 100 kg. A carga no tejadilho é o peso combinado das barras de tejadilho e da carga.

Instrumentos e comandos

Comandos	78
Luzes de aviso, indicadores de nível e indicadores	85
Visores de informação	96
Mensagens do veículo	101
Computador conta quilómetros parcial	108
Personalização do veículo	110

Comandos

Regulação do volante

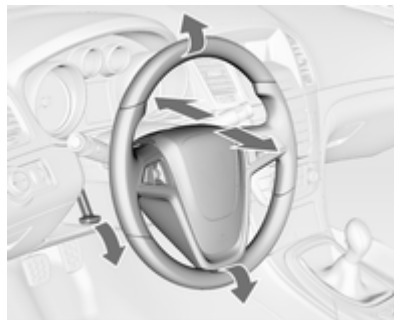

Destancar a alavanca, ajustar o volante, e depois engatar a alavanca e assegurar que fica totalmente trancada.

Ajustar o volante apenas quando o veículo estiver parado e o volante tiver sido destrancado.

Controlos no volante



O Sistema de informação e lazer e o Programador de velocidade podem ser accionados através dos comandos no volante.

Mais informações disponíveis no sistema de manual de informação e lazer.

Comando da velocidade de cruzeiro ⇨ 153.

Buzina

Premir .

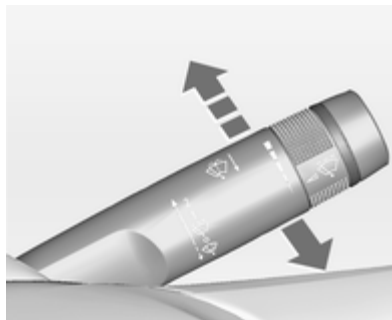
Limpa/lava pára brisas**Limpa-pára-brisas**

2 = Rápido

1 = Lento

 = Limpeza com passagem intermitente

 = Desligar

Para uma só passagem com o limpa-pára-brisas desligado, pressionar a alavanca para baixo.

Não utilizar se o pára-brisas estiver congelado.

Desligar em estações de lavagem automática.

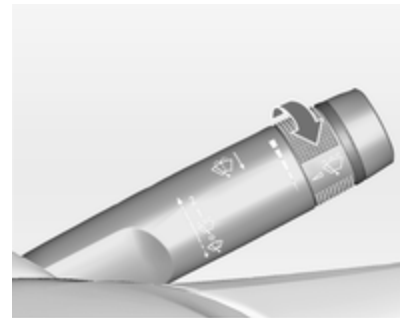
Intervalo regulável do limpa-pára-brisas

Alavanca do limpa-vidros na posição .

Rodar o regulador para ajustar o intervalo de limpeza desejado:

intervalo curto	= rodar o botão regulador para cima
intervalo longo	= rodar o botão regulador para baixo

Limpeza automática com sensor de chuva

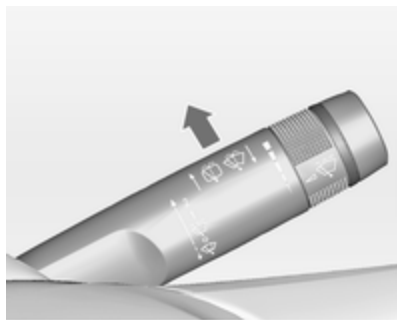

 = Limpeza automática com sensor de chuva

O sensor de chuva detecta a quantidade de chuva no pára-brisas e regula automaticamente a frequência do limpa pára-brisas.

O sensor de chuva detecta a quantidade de água no pára-brisas e regula automaticamente a frequência das passagens do limpa-pára-brisas

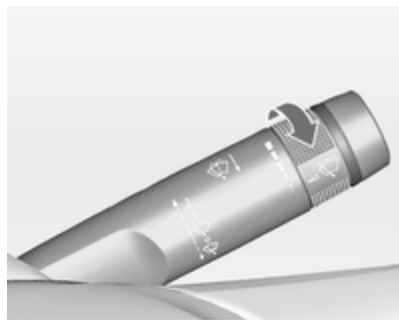

Rodar o regulador para ajustar a sensibilidade:

sensibilidade baixa = rodar o botão regulador para baixo

sensibilidade alta = rodar o botão regulador para cima

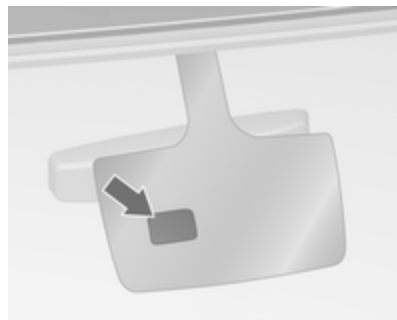

Manter o sensor sem pó, sujidade e gelo.

Lava pára-brisas e lava-faróis

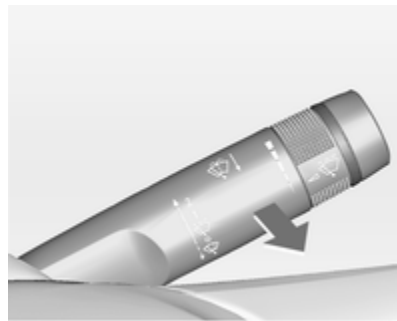

Puxar alavanca. O líquido do limpa-vidros é pulverizado no pára-brisas e o limpa-vidros faz algumas passagens.

Se os faróis estiverem acesos, os faróis também são pulverizados com líquido do limpa-vidros. Depois, o sistema do limpa pára-brisas fica inoperativo durante 2 minutos.

Limpa/lava-vidros do óculo traseiro

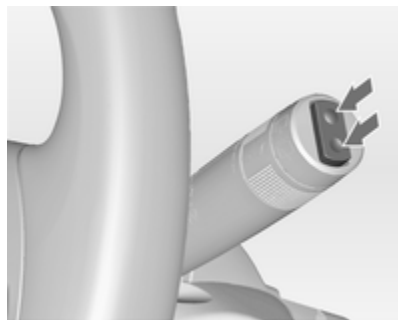

Pressionar o interruptor basculante para accionar o limpa-vidros do óculo traseiro:

posição superior	= funcionamento contínuo
posição inferior	= funcionamento intermitente
posição intermédia	= desligar

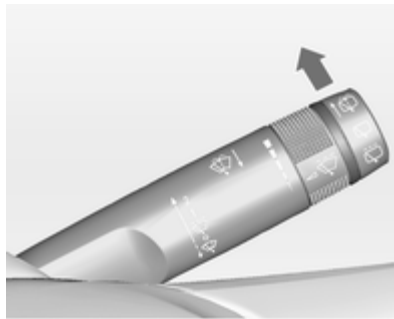

Empurrar alavanca. O líquido do limpa-vidros é pulverizado no óculo traseiro e o limpa-vidros faz algumas passagens.

O limpa-vidros do óculo traseiro é ligado automaticamente quando o limpa-pára-brisas estiver ligado e se engatar a marcha-atrás.

A activação ou desactivação desta função pode ser alterada no menu **Configurações** no Visor de Informações.



Personalização do veículo ⇨ 110.

O sistema do lava-vidros do óculo traseiro é desactivado quando o nível do líquido está baixo.

Temperatura exterior



Uma descida de temperatura será indicada de imediato e uma subida de temperatura será comunicada após um curto espaço de tempo.

Se a temperatura exterior baixar para 3 °C, o símbolo  acende no Centro de Informação do Condutor com Visor Superior ou no Visor de Informação como aviso de estrada com gelo.  permanece aceso até a temperatura atingir pelo menos os 5 °C.



Além disso, uma mensagem de aviso é visualizada no Centro de Informação do Condutor com Visualização Superior.

Aviso

Pode já haver gelo na estrada, apesar de o visor indicar alguns graus acima dos 0 °C.

Relógio

A data e a hora são apresentados no Visor de Informação.

Acertar a data e a hora

Pressionar o botão **CONFIG**. O menu **Configurações** é visualizado.

Seleccionar **Hora e data**.

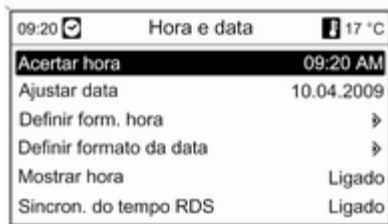

Opções de definições seleccionáveis:

- **Acertar hora:** Altera a hora apresentada no visor.
- **Ajustar data:** Altera a data apresentada no visor.
- **Definir form. hora:** Altera a indicação das horas entre **12 horas e 24 horas**.
- **Definir formato da data:** Altera a indicação da data entre **MM/DD/AAAA** e **DD.MM.AAAA**.
- **Mostrar hora:** Liga/Desliga a indicação da hora no visor.
- **Sincron. do tempo RDS:** O sinal RDS da maioria dos transmissores VHF define a hora automaticamente. A sincronização da hora RDS pode demorar alguns minutos. Alguns transmissores não enviam o sinal de hora correcto. Nesses casos, recomenda-se que se desligue a sincronização automática da hora.

Personalização do veículo ⇨ 110.

Pontos de saída de energia



Os pontos de saída de energia de 12 V encontram-se na consola central dianteira e traseira.



Não exceder o consumo máximo de 120 watts.



Uma tomada de 230 V encontra-se na consola central traseira. Se a ignição estiver ligada e um dispositivo for ligado, um LED na saída acende a verde.

Não exceder o consumo máximo de 150 watts.

⚠ Perigo

Os pontos de saída de energia funcionam em tensão elevada!

Com a ignição desligada os pontos de saída de energia são desactivados. Além disso, as tomadas de alimentação são desactivadas no caso de uma tensão baixa da bateria.

Os acessórios eléctricos ligados devem respeitar os requisitos de compatibilidade electromagnética da DIN VDE 40 839.

Não ligar quaisquer equipamentos acessórios de fornecimento de corrente, por exemplo aparelhos de carregamento eléctrico ou baterias.

Não danificar as saídas utilizando fichas incorrectas.

Isqueiro



O isqueiro encontra-se atrás da tampa do cinzeiro.

Premir a tampa do cinzeiro para abrir.



Empurrar o isqueiro para dentro. Desliga-se automaticamente quando a resistência estiver incandescente. Puxar o isqueiro para fora.

Cinzeiros

Atenção
A utilizar apenas para cinza e não para lixos combustíveis.

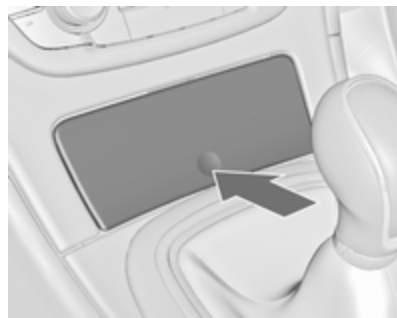

Premir a tampa do cinzeiro para abrir.



Para esvaziar, segurar os dois lados do cinzeiro e retirar.

Luzes de aviso, indicadores de nível e indicadores

Velocímetro



Indica a velocidade do veículo.

Conta-quilómetros



A linha inferior indica a distância registada.

Conta quilómetros parcial

A linha superior indica a distância gravada desde a última colocação a zero.

Para colocar a zero, premir o botão de reposição durante alguns segundos com a ignição ligada.

Taquímetro



Apresenta a velocidade do motor. Conduzir de forma a que as rotações do motor sejam sempre as mais baixas possível.

Atenção

Se o ponteiro estiver na zona vermelha de perigo é porque se excedeu as rotações máximas permitidas do motor. Motor em risco.

Ponteiro de nível de combustível



Mostra o nível de combustível no depósito.

O indicador de controlo ● acende-se se o nível de combustível no depósito estiver muito baixo. Reabastecer imediatamente.

Nunca deixar o depósito ficar totalmente vazio.

A quantidade necessária para atestar o veículo pode ser inferior à capacidade do depósito

especificada, consoante a quantidade de combustível ainda existente no depósito.

Indicador da temperatura do líquido de arrefecimento do motor

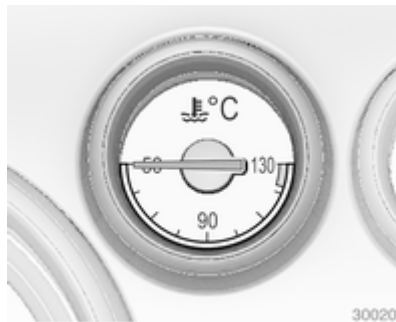

Apresenta a temperatura do líquido de arrefecimento.

área do lado esquerdo = temperatura de funcionamento do motor ainda não foi atingida

área central = temperatura normal de funcionamento

área do lado direito = temperatura demasiado elevada

Atenção

Se a temperatura do líquido de arrefecimento está demasiado alta, parar o veículo, desligar o motor. Perigo para o motor. Verificar o nível do líquido de arrefecimento.

Visor de serviço

O sistema de vida útil do óleo do motor informa-o de quando deve mudar o óleo e filtro. Com base nas condições de condução, o intervalo a que o óleo do motor e filtro devem ser mudados pode variar consideravelmente.

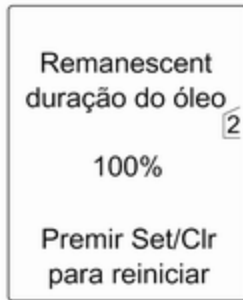

No Visor Superior a vida útil restante do óleo é visualizada no **Veículo informação menu**.

No Mostrador médio o tempo restante de duração do óleo de motor é apresentado pelo indicador de controlo , pelo que a ignição tem de ser ligada, mas sem que o motor trabalhe.

O menu e função podem ser seleccionadas pelos botões na alavanca de mudança de direcção.

Para visualizar a vida útil restante do óleo do motor:

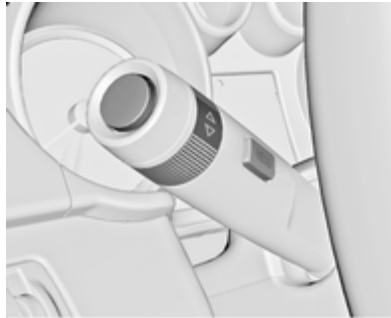

Pressionar o botão **MENU** para seleccionar o **Veículo informação menu**.

Rodar o botão de regulação para seleccionar o sistema de vida útil do óleo.

Para que o sistema funcione correctamente, tem de ser colocado a zero sempre que o óleo do motor é mudado. Recorrer à ajuda de uma oficina.

Pressionar o **SET/CLR** botão para reiniciar enquanto aplica força no travão. Assim, a ignição tem de ser ligada mas o motor não deve trabalhar.

Quando o sistema tiver calculado que a vida útil do óleo do motor diminuiu, **Mudar brevemente óleo do motor** ou um código de aviso aparece no Centro de Informação do Conductor. Mandar mudar o óleo de motor e filtro numa oficina dentro de uma semana ou 500 km (conforme a que ocorrer primeiro).

Centro de Informação do Conductor
⇨ 96.

Informação de Serviço ⇨ 211.

Indicadores de controlo

Os indicadores de controlo descritos não fazem parte de todos os veículos. A descrição aplica-se a todas as versões de instrumentos. Quando se liga a ignição, a maior parte dos indicadores de controlo acendem-se por breves instantes para efeitos de teste de funcionalidade.

As cores dos indicadores de controlo têm o seguinte significado:

- Vermelho = perigo, aviso importante
- Amarelo = aviso, informação, avaria
- Verde = confirmação de activação
- Azul = confirmação de activação

Indicadores de controlo no instrumento de embraiagem

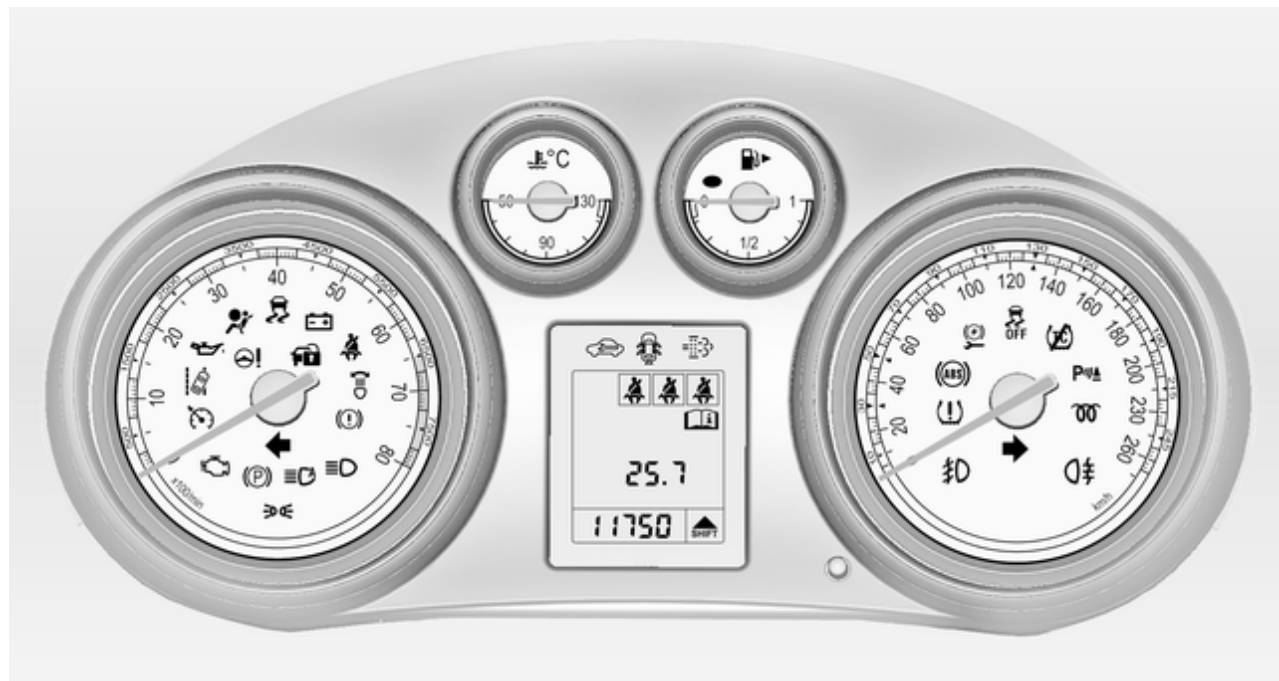

Indicadores de controlo na consola central



Sinal de mudança de direcção

↔ acende-se ou pisca a verde.

Acende

O indicador de controlo acende por breves instantes quando se acendem as luzes de presença.

Pisca

O indicador de controlo pisca se se acender o indicador de mudança de direcção ou as luzes de emergência.

Luzes intermitentes rápidas: avaria do indicador de mudança de direcção ou fusível que lhe está associado, avaria do indicador de mudança de direcção no reboque.

Substituição de lâmpada ↗ 175,
Fusíveis ↗ 183.

Indicadores de mudança de direcção ↗ 122.

Aviso de cinto de segurança

Lembrete de cintos nos bancos da frente

☹ para o banco do condutor acende ou fica intermitente a vermelho.

☹ para o banco dianteiro do passageiro acende ou fica intermitente, quando o banco está ocupado.

Acende

Depois de a ignição ter sido ligada até o cinto de segurança ter sido colocado.

Pisca

Depois de ter ligado o motor durante um máximo de 100 segundos até o cinto de segurança ter sido colocado.

Situação dos cintos nos bancos traseiros

☹ pisca ou acende.

Acende

Depois de a ignição ter sido ligada quando o cinto de segurança foi colocado.

Pisca

Depois de arrancar quando se apertar o cinto de segurança.

Apertar o cinto de segurança ↗ 52.

Pré-tensores dos cintos e airbag

☹ acende-se a vermelho.

Quando se liga a ignição, o indicador de controlo acende-se durante cerca de 4 segundos. Caso não se acenda, não se apagar ao fim de 4 segundos

ou acender durante a condução, há uma avaria no sistema de airbag. Recorrer à ajuda de uma oficina. Os airbags e pré-tensores dos cintos pode não se accionar no caso de acidente.

O accionamento dos pré-tensores ou dos airbags é indicado pelo acendimento contínuo de .

Aviso

Reparar a avaria imediatamente numa oficina.

Pré-tensores dos cintos, sistema de airbag ⇨ 51, ⇨ 54.

Desactivação do Airbag

 acende-se a amarelo.

Quando o indicador de controlo acende o airbag dianteiro do passageiro é activado.

 acende-se a amarelo.

Quando o indicador de controlo acende o airbag dianteiro do passageiro é desactivado. ⇨ 57

Perigo

Risco de ferimentos fatais em crianças que utilizem sistemas de segurança para crianças com o airbag do passageiro dianteiro activado.

Risco de ferimentos fatais em adultos com o airbag do passageiro dianteiro desactivado.

Sistema de carregamento

 acende-se a vermelho.

Acende-se quando se liga a ignição e apaga-se pouco depois de o motor entrar em funcionamento.

Acende-se quando o motor está a trabalhar

Parar, desligar o motor. A bateria não está a carregar. O arrefecimento do motor pode ser interrompido.

A unidade de assistência dos travões pode deixar de ser eficaz. Recorrer à ajuda de uma oficina.

Indicador luminoso de avaria acende

 acende-se ou pisca a amarelo.

Acende-se quando se liga a ignição e apaga-se pouco depois de o motor entrar em funcionamento.

Acende-se quando o motor está a trabalhar

Avaria no sistema de controlo de emissões. Os limites de emissões permitidos poderão ser excedidos. Recorrer imediatamente a uma oficina.

Pisca quando o motor está a trabalhar

Avaria que pode levar a danos no catalisador. Reduzir a aceleração até a luz deixar de piscar. Recorrer à ajuda de uma oficina imediatamente.

Serviço ao veículo em breve

 acende-se a amarelo.

Adicionalmente, é apresentada uma mensagem de aviso ou um código de aviso.

Acende quando o veículo precisa de serviço.

Recorrer à ajuda de uma oficina.

Mensagens do veículo ⇨ 101.

Sistema de travão e embraiagem

() acende-se a vermelho.

Acende-se quando o travão de mão manual é solto se o nível do líquido dos travões/embraiagem estiver demasiado baixo ⇨ 172.

Aviso

Parar. Não prosseguir viagem.
Consultar uma oficina.

Acende-se depois de se ligar a ignição se o travão de mão manual estiver aplicado ⇨ 148.

Travão de mão eléctrico

() acende-se ou pisca a vermelho.

Acende

Travão de mão eléctrico accionado
⇨ 148.

Pisca

Travão de mão eléctrico não está totalmente accionado ou desengatado. Pressionar o pedal do travão de pé e tentar reiniciar o sistema soltando primeiro e depois aplicando o travão de mão eléctrico. Se () continuar intermitente, não conduzir o veículo e procurar ajuda de uma oficina.

Avaria no travão de mão eléctrico

() acende-se ou pisca a amarelo.

Acende

O travão de mão eléctrico está em funcionamento com desempenho progressivo ⇨ 148.

Pisca

O travão de mão eléctrico está em modo de serviço. Para o veículo, aplicar e soltar o travão de mão eléctrico para reiniciar.

Aviso

Reparar a avaria imediatamente numa oficina.

Sistema de travagem anti-bloqueio (ABS)

() acende-se a amarelo.

Acende-se durante alguns segundos depois de ligar a ignição. O sistema está pronto a ser utilizado quando o indicador de controlo se apagar.

Se o indicador de controlo não se apagar após alguns segundos, ou se se acender durante a condução, existe uma avaria no ABS. O sistema de travões mantém-se operacional mas sem ABS.

Sistema de travagem anti-bloqueio
⇨ 147.

Passagem de caixa para velocidade superior

 acende.

Acende quando por razões de economia é recomendada uma passagem de caixa para velocidade superior.

Esforço variável na direcção

! acende-se a amarelo.

Avaria no sistema de direcção com esforço variável. Pode dar lugar a um esforço na direcção maior ou menor. Consultar uma oficina.

Aviso de pista de arranque

 acende-se a verde ou amarelo e pisca a amarelo.

Acende-se a verde

O sistema está ligado e pronto a funcionar.

Intermitente em amarelo

O sistema reconhece uma mudança de faixa involuntária.

Acende-se a amarelo

Não é detectada qualquer marca de faixa.

Assistência ultrasónicas no estacionamento

▲ acende-se a amarelo.

Avaria no sistema

ou

Avaria devido a sensores sujos ou cobertos de gelo ou neve

ou

Interferência devido a fontes de ultrasóns externas. Assim que se eliminar a fonte de interferência, o sistema funcionará normalmente.

Reparar a avaria no sistema numa oficina.

Auxiliar de estacionamento ultrasónico  155.

Comando Electrónico de Estabilidade

 acende-se ou pisca a amarelo.

Acende

Há uma avaria no sistema. É possível continuar a conduzir. A estabilidade da condução pode, no entanto, deteriorar consoante as condições da superfície da estrada.

Reparar a avaria numa oficina.

Pisca

O sistema está engrenado activamente. A potência do motor pode diminuir e o veículo pode ser travado um pouco automaticamente.

Comando Electrónico de Estabilidade desligado

 intermitente em amarelo.

Fica intermitente quando o sistema é desactivado.

Sistema de Controlo de Tracção desligado

 intermitente em amarelo.

Fica intermitente quando o sistema é desactivado.

Pré-aquecimento

 acende-se a amarelo.

Acende quando o pré-aquecimento é accionado. Só é activado quando a temperatura exterior for baixa.

Filtro de partículas diesel

 acende-se ou pisca a amarelo.

O filtro de partículas diesel necessita de ser limpo.

Continuar a conduzir até  apagar. Se possível não deixar que a velocidade do motor baixe das 2000 rpm.

Acende

O filtro de partículas diesel está cheio. Iniciar o processo de limpeza assim que possível.

Pisca

Foi atingido o nível de enchimento máximo do filtro. Iniciar imediatamente o processo de limpeza para evitar danos no motor. Filtro de partículas diesel  139.

Sistema de monitorização de pressão dos pneus

 acende-se ou pisca a amarelo.

Acende

Perda da pressão dos pneus. Parar imediatamente e verificar a pressão dos pneus.

Pisca

Avaria no sistema ou pneu montado sem sensor de pressão (p. ex. roda sobresselente). Depois de 60 - 90 segundos o comando indicador acende-se continuamente. Consultar uma oficina.

Pressão do óleo do motor

 acende-se a vermelho.

Acende-se quando se liga a ignição e apaga-se pouco depois de o motor entrar em funcionamento.

Acende-se quando o motor está a trabalhar

Atenção

A lubrificação do motor pode ser interrompida. Isso pode resultar em danos no motor e/ou em bloqueio das rodas motrizes.

1. Pressione a embraiagem.
2. Seleccionar ponto morto, colocar o selector em **N**.
3. Saia da circulação normal o mais rapidamente possível sem impedir a circulação de outros veículos.
4. Desligar a ignição.

⚠ Aviso

Quando o motor está desligado, é necessária mais força para travar e mexer a direcção.

Não retirar a chave enquanto o veículo não estiver parado, caso contrário a tranca da direcção poderá engatar inesperadamente.

Verificar o nível do óleo antes de procurar assistência numa oficina
↪ 170.

Combustível baixo

● acende-se a amarelo.

Acende quando o nível do combustível no depósito está demasiado baixo.

Catalisador ↪ 140.

Sangrar o sistema de combustível diesel ↪ 173.

Imobilizador

🔑 intermitente em amarelo.

Avaria no sistema do imobilizador electrónico. Não é possível ligar o motor.

Aplicar o travão de pé

👉 acende-se a amarelo.

Acende quando o pedal do travão tem de ser accionado para soltar o travão de estacionamento eléctrico
↪ 148.

Luz exterior

➡ acende-se a verde.

Acende-se quando as luzes exteriores estão acesas ↪ 117.

☑ acende-se a verde.

Aceso quando o comando automático dos faróis estiver accionado ↪ 118.

Máximos

☑ acende-se a azul.

Acende-se quando as luzes de máximos estão acesas e quando se faz sinal de luzes ↪ 118.

Iluminação dianteira adaptativa

👉 acende-se ou pisca a amarelo.

Acende

Avaria no sistema.

Recorrer à ajuda de uma oficina.

Pisca

Sistema comutado para luz de mínimos simétrica.

O indicador de controlo 👉 fica intermitente durante cerca de 4 segundos depois de ligar a ignição para lembrar que o sistema foi activado ↪ 119.

Comando automático dos faróis
↪ 118.

Faróis de nevoeiro

☑ acende-se a verde.

Acende quando os faróis de nevoeiro estão acesos ↪ 123.

Farol traseiro de nevoeiro

👉 acende-se a amarelo.

Acende quando o farol traseiro de nevoeiro está aceso ⇨ 123.

Comando da velocidade de cruzeiro

⇨ acende a branco ou verde.

Acende a branco

O sistema está ligado.

Acende-se a verde

É guardada determinada velocidade.

Comando da velocidade de cruzeiro
⇨ 153

Porta aberta

⇨ acende-se a vermelho.

Acende quando se abre uma porta ou a porta da bagageira.

Visores de informação

Centro de Informação do Condutor



O Centro de informação do condutor (DIC) encontra-se no conjunto de instrumentos entre o velocímetro e o conta-rotações. Está disponível como Mostrador médio ou Mostrador avançado.

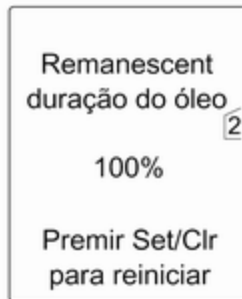

Dependendo da configuração do veículo, podem ser seleccionados os seguintes menus principais:

- Veículo informação menu
- Contador/ combust menu inform
- Menu de desempenho

Algumas das funções apresentadas diferem entre durante a condução do veículo ou o veículo parado e algumas funções só estão activas quando o veículo se desloca.

Personalização do veículo ⇨ 110.
Definições memorizadas ⇨ 23

Seleccionar menus e funções

Os menus e funções podem ser seleccionadas pelos botões na alavanca de mudança de direcção.



Pressionar o botão **MENU** para alternar entre os menus ou voltar de um sub menu para o menu de nível superior seguinte.



Rodar a roda de regulação para sublinhar uma opção de menu ou para definir um valor numérico.

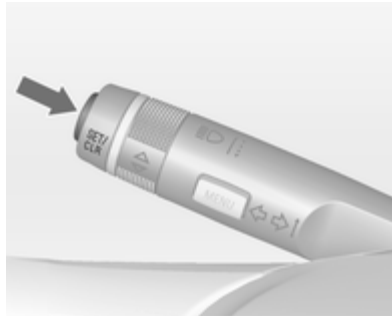

Pressionar o botão **SET/CLR** para seleccionar uma função ou para confirmar uma mensagem.

Veículo informação menu

Pressionar o botão **MENU** para seleccionar o **Veículo informação menu**.

Rodar o botão de regulação para seleccionar um dos sub menus. Pressionar o botão **SET/CLR** para confirmar.

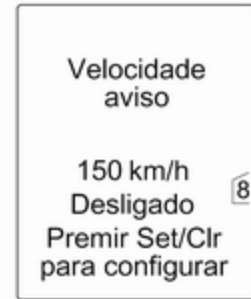

Seguir as instruções dadas nos sub-menus.

Os sub menus podem ser:

- **Unidade:** Unidades apresentadas podem ser alteradas.
- **Pressã pneus:** ↻ 192.
- **Remanescent duração do óleo:** ↻ 86.
- **Refrigerante temperatura:** Visualização da temperatura do líquido de arrefecimento do motor ↻ 86.
- **Reprogramar chave à distância:** Reinformação depois de substituição da bateria.
- **Bússola:** Visualização da bússola em conjunto com o sistema de navegação.
- **Bateria tensão:** Visualização da tensão da bateria.
- **Velocidade aviso:** Se ultrapassar a velocidade predefinida um aviso sonoro será activado.
- **Idioma:** Idiomas apresentados podem ser alterados.

Seleccção e indicação podem ser diferentes entre o Mostrador médio e avançado.

Contador/ combust menu inform



Contador/ combust menu inform,
Computador de bordo ↻ 108
Auxiliar de sinais de trânsito ↻ 105.
Sistema de controlo da pressão dos
pneus ↻ 192
Sistema auxiliar de estacionamento
avançado ↻ 155

Menu de desempenho

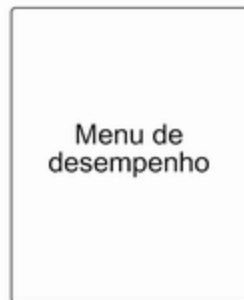

Os sub menus são:

- **Temp.óleo:** Visualização da temperatura do óleo de motor.
- **Pres. óleo:** Visualização da pressão do óleo.
- **Pres. turbo:** Visualização da pressão de sobrealimentação turbo.
- **Cronómetro:** Visualização de tempo decorrido, velocidade máxima, velocidade média e tempo médio. Seguir as instruções dadas no sub-menu.

- **Temp. refriger.:** Visualização da temperatura do líquido de arrefecimento.
- **Volt. bateria:** Visualização da tensão da bateria.

Visor de Informação Gráfica, Visor Cromático de Informação

Conforme a configuração do veículo, o veículo tem um Visor Cromático de Informação ou um Visor de Informação Gráfica. O Visor de Informação encontra-se no painel de instrumentos acima da placa frontal do sistema de informação e lazer.

Visor de Informação Gráfica

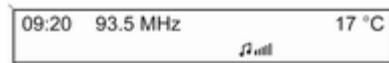

Conforme o sistema de informação e lazer o Visor de Informação Gráfica está disponível em duas versões.



20153

Visor de Informação Gráfica indica:

- hora ↻ 82
- temperatura exterior ↻ 81
- data ↻ 82
- Sistema de informação e lazer, ver descrição para o sistema de informação e lazer
- configurações para personalização do veículo ↻ 110

Visor Cromático de Informação



O Visor Cromático de Informação indica a cores:

- hora ↻ 82
- temperatura exterior ↻ 81
- data ↻ 82
- Sistema de informação e lazer, ver descrição para o sistema de informação e lazer
- navegação, ver descrição para o sistema de informação e lazer
- configurações do sistema

- mensagens do veículo ↻ 101
- configurações para personalização do veículo ↻ 110

O tipo de informação e a forma como é apresentada depende do equipamento do veículo e das definições efectuadas.

Seleccionar menus e definições

O acesso aos menus e configurações é feito através do visor.

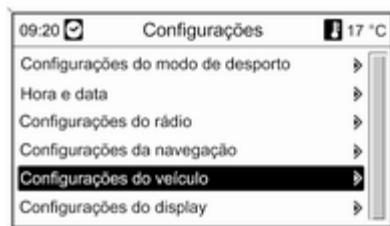

As selecções são feitas através:

- dos menus
- botões de função e de mau funcionamento do sistema de informação e lazer
- os botões de função e de mau funcionamento da unidade de avarias no centro da consola.

Seleccionar utilizando o sistema de informação e lazer



Selecione uma função através dos botões de estado do sistema de informação e lazer. É apresentado o menu da função seleccionada.

O botão multifunções é utilizado para seleccionar um item e para confirmar.

Seleccionar com a unidade multifunções



Selecione uma função através dos botões da unidade multifunções. É apresentado o menu da função seleccionada.

O botão multifunções é utilizado para seleccionar um item e para confirmar.

Botão multifunções

O botão multifunções é o elemento de comando central para os menus:

Rodar

- Para marcar uma opção de menu
- Para definir um valor numérico ou para apresentar uma opção de menu

Pressionar (o anel exterior)

- Para seleccionar ou accionar a opção marcada
- Para confirmar um valor definido
- Para ligar/desligar uma função do sistema

botão **BACK**

Pressionar botão para:

- sair de um menu sem alterar as definições
- voltar de um sub menu para um menu de nível superior
- apagar o último carácter numa sequência de caracteres

Pressionar e manter o botão durante alguns segundos para apagar toda a entrada.

Personalização do veículo ⇨ 110

Definições memorizadas na chave do veículo ⇨ 23

Mensagens do veículo

As mensagens são indicadas sobretudo no Centro de informação do condutor (DIC), em alguns casos juntamente com um aviso e sinal acústico.



Pressionar o botão **SET/CLR** para confirmar uma mensagem.



Chame mensagens múltiplas, uma após outra premindo o botão **MENU**.

Mensagens do veículo no Mostrador Médio



As mensagens do veículo são visualizadas como números de código.

N.º Mensagem do veículo

- 1 Mudar o óleo do motor
- 2 Nenhum comando rádio à distância detectado, pressionar o pedal da embraiagem para novo arranque
- 3 Nível do líquido de arrefecimento do motor baixo
- 4 Ar Condicionado Desligado
- 5 Roda da direcção trancada
- 6 Pressionar o pedal do travão para soltar o travão de mão eléctrico
- 7 Rodar o volante, desligar a ignição e depois ligar
- 8 Desligar e ligar a ignição, repetir teste de alcoolemia

N.º Mensagem do veículo

- 9 Rodar o volante, ligar o motor novamente
- 11 Calços dos travões gastos
- 12 Veículo com excesso de carga
- 13 Compressor sobre-aquecido
- 15 Avaria na luz do travão, com montagem alta central
- 16 Assistência travões acende
- 17 Avaria no nivelamento dos faróis
- 18 Avaria médios esquerda
- 19 Avaria farol nevoeiro traseiro
- 20 Avaria médios direita
- 21 Avaria da luz lateral esquerda dianteira
- 22 Avaria da luz lateral direita dianteira
- 23 Avaria farol de marcha-atrás
- 24 Avaria luz placa da matrícula

N.º Mensagem do veículo

- 25 Avaria no sinal de mudança de direcção dianteiro esquerdo
- 26 Avaria no sinal de mudança de direcção traseiro esquerdo
- 27 Avaria no sinal de mudança de direcção dianteiro direito
- 28 Avaria no sinal de mudança de direcção traseiro direito
- 29 Verificar farol travão reboque
- 30 Verificar farol de marcha-atrás do reboque
- 31 Verificar sinal de mudança de direcção esquerdo do reboque
- 32 Verificar sinal de mudança de direcção direito do reboque
- 33 Verificar farol de nevoeiro traseiro reboque
- 34 Verificar farol de traseiro reboque

N.º Mensagem do veículo

- 35 Substituir pilha comando à distância rádio
- 48 Limpar sistema alerta zona cega lateral
- 49 Aviso de pista de arranque não disponível
- 50 Sistema de protecção peões accionada, reiniciar capô
- 51 Bússola não disponível
- 53 Apertar tampa combustível
- 54 Água no filtro do combustível diesel
- 56 Desequilíbrio pressão pneus eixo dianteiro
- 57 Desequilíbrio pressão pneus eixo traseiro
- 58 Pneus sem sensores TPMS detectados
- 59 Abrir e depois fechar vidro do condutor

N.º Mensagem do veículo

- 60 Abrir e depois fechar vidro passageiro frente
- 61 Abrir e depois fechar vidro esquerdo traseiro
- 62 Abrir e depois fechar vidro direito traseiro
- 65 Tentativa de roubo
- 66 Serviço sistema de alarme roubo
- 67 Serviço fecho roda direcção
- 68 Serviço direcção assistida
- 69 Serviço sistema de suspensão
- 70 Serviço sistema de controlo de nível
- 71 Serviço eixo traseiro
- 73 Serviço do sistema de tracção integral
- 74 Serviço AFL
- 75 Serviço de ar condicionado

N.º Mensagem do veículo

- 76 Serviço sistema alerta zona cega lateral
- 77 Serviço aviso pista de arranque
- 78 Serviço sistema protecção peões
- 79 Atestar com óleo do motor
- 80 Mudar fluido caixa de velocidades
- 81 Serviço Cx Velocidades
- 82 Mudar em breve óleo motor
- 83 Serviço controlo vel cruz adaptativo
- 84 Potência Motor reduzida
- 95 Serviço Airbag

Mensagens do veículo no Mostrador avançado

As mensagens do veículo são visualizadas como texto. Seguir as instruções dadas nas mensagens.

O sistema apresenta mensagens relativas aos seguintes assuntos:

- Nível dos líquidos
- Sistema de alarme anti-roubo
- Travões
- Sistemas de tracção
- Sistemas de controlo de andamento

- Comando da velocidade de cruzeiro
- Sistemas de detecção de objectos
- Iluminação, substituição de lâmpadas
- Sistema de limpa/lava vidros
- Portas, vidros
- Comando à distância via rádio
- Cintos de segurança
- Sistemas de airbags
- Motor e cx de velocidades
- Pressão dos pneus
- Filtro de partículas diesel

Mensagens do veículo no Visor Cromático de Informação

Algumas mensagens importantes são apresentadas adicionalmente no Visor Cromático de Informação. Pressionar o botão multifunções para confirmar uma mensagem. Algumas mensagens só são apresentadas durante alguns segundos.

Sinais sonoros de aviso

Ao pôr o motor a trabalhar ou durante a condução

- Se o cinto de segurança não estiver apertado.
- Se uma das portas ou a porta da bagageira não estiver bem fechada aquando do início da marcha.
- Se se exceder determinada velocidade com o travão de mão accionado.
- Se uma velocidade programada for ultrapassada.
- Se uma mensagem de aviso ou um código de aviso surgir no Centro de Informação do Condutor.
- Se o apoio no estacionamento detectar um objecto.

Quando o veículo está estacionado e/ou a porta do condutor for aberta

- Quando a chave estiver no interruptor da ignição.
- Com as luzes exteriores acesas.
- Se o dispositivo de engate do reboque não estiver engatado.

Auxiliar de sinais de trânsito

Funcionalidade

O sistema auxiliar de sinais de trânsito detecta determinados sinais de trânsito através de uma câmara frontal e apresenta-os no Centro de Informação do Condutor.

Sinais de trânsito, que serão detectados, são

- limitação de velocidade
- proibição de ultrapassar
- fim da limitação de velocidade
- fim da proibição de ultrapassar

Os sinais de limitação de velocidade são apresentados no Centro de Informação do Condutor até que

o próximo sinal de limite de velocidade ou sinal de fim da limitação de velocidade seja detectado.

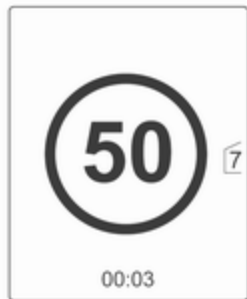

Sinais de proibição de ultrapassar têm prioridade sobre os limites de velocidade.

É possível a combinação dos dois sinais no visor.



O sistema está activo a uma determinada velocidade acima dos 14 km e está activo até uma velocidade de 200 km/h consoante as condições de luminosidade. À noite o sistema está activo até uma velocidade de 160 km/h.

Assim que a velocidade baixa de 55 km/h, o visor será reiniciado e o conteúdo da página de sinal de trânsito será apagado. Será a apresentada a indicação de velocidade reconhecida seguinte.

Indicação de amostragem



Os sinais de trânsito são mostrados na página **Detecção de sinais de trânsito** no **Contador/ combust menu inform**, escolhido através da roda de ajuste na alavanca de mudança de direcção ↻ 96.

Quando outra função no menu do Centro de Informação do Condutor é seleccionada e depois a página de **Detecção de sinais de trânsito** é escolhida novamente, será apresentado o último sinal de trânsito reconhecido.

Se o sistema for desactivado, o conteúdo da página de sinais de trânsito é limpo e é apresentado o seguinte símbolo:

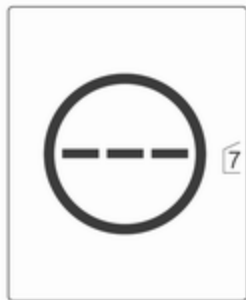

O conteúdo da página de sinais de trânsito é também limpo durante a condução quando se pressiona o botão **SET/CLR** na alavanca dos sinais de mudança de direcção.



Limites de velocidade e os sinais de proibição de ultrapassagem são mostrados como mensagens de contexto em cada uma das páginas do menu.

Função de mensagem de contexto



A função de mensagem de contexto pode ser seleccionada pressionando o botão **SET/CLR** na alavanca dos sinais de mudança de direcção. A activação será indicada pelo ícone no visor.

A indicação da mensagem de contexto é apresentada durante cerca de 8 segundos no Centro de Informação do Conductor.

Avaria

O auxiliar de sinais de trânsito pode não funcionar correctamente quando:

- a área do pára-brisas, onde a câmara frontal se encontra, não estiver limpa
- os sinais de trânsito estão total ou parcialmente cobertos ou difíceis de discernir
- existem condições ambientais más como chuva forte, neve, luz do sol directa ou sombras. Neste caso surge no vidro **Nenhum sinal trãs detec dev temp atmosf**
- os sinais de trânsito estão incorrectamente montados ou danificados
- os sinais de trânsito não cumprem a Convenção de Viena sobre sinais de trânsito

Atenção

O sistema destina-se a ajudar o condutor em determinados intervalos de velocidade a discernir os sinais de trânsito. Não ignore os sinais de trânsito que não são apresentados pelo sistema.

O sistema não discerne outros sinais de trânsito que possam apresentar ou terminar uma limitação de velocidade.

Não deixe esta que funcionalidade especial o tente a tomar riscos desnecessários durante a condução.

Ajuste sempre a velocidade às condições da estrada.

Os sistemas de assistência ao condutor não libertam o condutor da sua total responsabilidade pela utilização do veículo.

Computador conta quilómetros parcial

Computador de conta quilómetros parcial

Os menus e funções podem ser seleccionadas pelos botões na alavanca de mudança de direcção.



Pressionar o botão **MENU** para seleccionar o **Contador/ combust menu inform.**



Rodar o botão de regulação para seleccionar um dos sub menus:

- Computador de bordo 1
- Computador de bordo 2
- Quilometragem possível com o actual combustível
- Consumo médio
- Consumo instantâneo
- Velocidade média
- Velocidade em modo digital
- Auxiliar de sinais de trânsito

Computador de bordo



A informação dos dois computadores de conta quilómetros parcial pode ser colocada a zero em separado, permitindo visualizar distâncias de percursos diferentes.

Para reinicializar, pressionar o botão reset ou pressionar o botão **SET/CLR** durante alguns segundos.



Quilometragem possível com o actual combustível

A quilometragem possível com o actual combustível é calculada com base no conteúdo do depósito de combustível no momento e no consumo actual. O visor apresenta valores médios.

Depois de reabastecer, a quilometragem possível com o actual combustível é actualizada automaticamente após um curto espaço de tempo.

Quando o nível de combustível no depósito estiver baixo, é visualizada uma mensagem no Centro de Informação do Condutor e no Visor de Informação.

Além disso, o indicador de controlo ● no ponteiro de nível de combustível acende.

Consumo médio

Indicação do consumo médio.

A medição pode ser colocada a zero em qualquer altura.

Para reiniciar, pressionar o botão **SET/CLR** durante alguns segundos.

Consumo instantâneo

Indicação do consumo instantâneo.

Velocidade média

Indicação da velocidade média.

A medição pode ser colocada a zero em qualquer altura.

Para reiniciar, pressionar o botão **SET/CLR** durante alguns segundos.

Velocidade em modo digital

Visualização da velocidade instantânea em modo digital.

Auxiliar de sinais de trânsito

Indica sinais de trânsito detectados para uma secção actual do percurso ⇨ 105.

Personalização do veículo

O comportamento do veículo pode ser personalizado alterando as definições no Visor de Informação.

Algumas das definições pessoais para condutores diferentes podem ser memorizadas individualmente para cada chave do veículo.

Definições memorizadas ⇨ 23

Dependendo do equipamento do veículo e das regulamentações específicas de cada país algumas das funções descritas abaixo poderão não estar disponíveis.

Algumas funções só são visualizadas ou estão activas quando o motor está a trabalhar.

Definições pessoais no Visor de Informação Gráfica



Pressionar o botão **CONFIG**. O menu **Definições** é visualizado.



20325

As definições que se seguem podem ser seleccionadas rodando e pressionando o botão multifunções:

- **Definições do modo Desporto**
- **Data/hora**
- **Definições de rádio**
- **Definições do telefone**
- **Definições do veículo**
- **Repor definições de fábrica**

Nos sub menus correspondentes, as configurações que se seguem podem ser alteradas:

Definições do modo Desporto

O condutor pode seleccionar as funções que serão activadas no modo de desporto ⇨ 151.

- **Suspensão desportiva:**
Endurecimento dos amortecedores.
- **Desempenho propulsor desport.:**
Pedal do acelerador e características da mudança de velocidades reagem melhor.
- **Condução desportiva:** Apoio de direcção reduzido.
- **Condução todo-o-terreno desport.:**
O binário do motor é distribuído principalmente no eixo traseiro.
- **Activar/desactivar config. luzes:**
Mudança da cor da iluminação dos instrumentos.
- **Repor definições de fábrica:**
Reiniciar todas as funções para as configurações de fábrica.

Data/hora

Ver Relógio ⇨ 82.

Definições de rádio

Ver descrição para o sistema de informação e lazer.

Definições do telefone

Ver descrição para o sistema de informação e lazer.

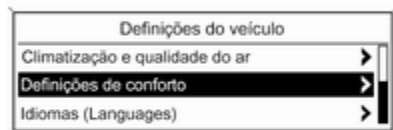
Definições do veículo

20326

- **Climatização e qualidade do ar**

Velocidade auto ventoinha: Altera a regulação da ventoinha.

Modo de climatização: Activar ou desactivar o arrefecimento ou seleccionar definições anteriores.

Climat. por zona no arranque:

Mudar configuração de temperatura entre para zona única ou dupla.

Bancos arrefecidos/ventil.: Activar ou desactivar ventilação automática dos bancos.

Bancos aquecidos automatic.:

Activar ou desactivar aquecimento automático dos bancos.

Desembaciamento auto.: Suporta a desumidificação do pára-brisas, forçando o modo de ar exterior e ar condicionado automático.

Desembaciamento auto post.:

Activação automática do óculo traseiro.

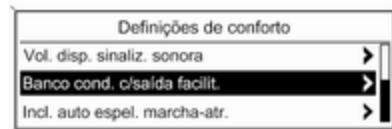

20327

- **Definições de conforto**

Vol. disp. sinaliz. sonora: Alterar o volume de som dos avisos sonoros.

Banco cond. c/saída facilit.: Activar ou desactivar a função de saída fácil do banco eléctrico.

Incl. auto espel. marcha-atr.:

Activar ou desactivar a função de

apoio ao estacionamento do retrovisor exterior.

Personalização por condutor:

Activar ou desactivar a função de personalização.

Pára-br. auto marcha-atr.: Activar ou desactivar automaticamente, ligando e desligando, o limpa-vidros do óculo traseiro quando a marcha-atrás é engatada.

■ **Idiomas (Languages)**

Seleção do idioma pretendido.

■ **Assist. estacionam./Det. colisão**

Assistência ao estacion.: Activar ou desactivar a assistência de estacionamento ultra sónica.

■ **Iluminação ambiente exterior**

Iluminação ext. por destranc.:

Activar ou desactivar a iluminação de boas-vindas.

Iluminação à saída do veíc.: Activar ou desactivar e alterar a duração da iluminação de saída.

■ **Tranc., destranc., arranque remoto**

Feedback destrancagem rem.:

Activar ou desactivar a informação

da luz de aviso de perigo ao destrancar.

Destrancagem remota portas:

Alterar a configuração para destrancar apenas a porta do condutor ou a totalidade do veículo ao destrancar.

Nova trancagem auto portas:

Activar ou desactivar a função de retrancamento automático depois de destrancar sem abrir o veículo.

■ **Repor definições de fábrica**

Repor definições de fábrica:

Reiniciar todas as definições para as definições de fábrica.

Definições pessoais no Visor Cromático de Informação



Pressionar o botão **CONFIG**. O menu **Configurações** é visualizado.

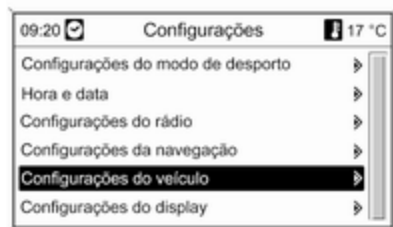

As definições que se seguem podem ser seleccionadas rodando e pressionando o botão multifunções:

- **Configurações do modo de desporto**
- Hora e data
- Configurações do rádio
- Configurações do telefone
- Configurações da navegação
- Configurações do veículo
- Configurações do display
- Restaurar configurações originais

Nos sub menus correspondentes, as configurações que se seguem podem ser alteradas:

Configurações do modo de desporto

O condutor pode seleccionar as funções que serão activadas no modo de desporto ↷ 151.

- **Chassis desportivo:**
Endurecimento dos amortecedores.
- **Potência desportiva do motor:**
Pedal do acelerador e características da mudança de velocidades reagem melhor.
- **Direcção desportiva:** Apoio de direcção reduzido.
- **Todo-o-terreno desportivo:**
O binário do motor é distribuído principalmente no eixo traseiro.
- **Mudança de cor iluminação instrumentos:** Mudança da cor da iluminação dos instrumentos.
- **Restaurar configurações originais:**
Reiniciar todas as funções para as configurações de fábrica.

Hora e data

Ver Relógio ↷ 82.

Configurações do rádio

Ver descrição para o sistema de informação e lazer.

Configurações do telefone

Ver descrição para o sistema de informação e lazer.

Configurações da navegação

Ver descrição para o sistema de informação e lazer.

Configurações do veículo

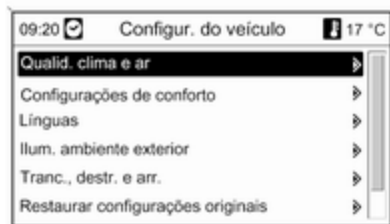

■ Qualid. clima e ar

Progr. de ventilação: Altera a regulação da ventoinha.

Ar condicionado: Activar ou desactivar o arrefecimento ou seleccionar definições anteriores.

Zonas de temperatura no arranque:

Mudar configuração de temperatura entre para zona única ou dupla.

Arref./ventil. automática assentos: Activar ou desactivar ventilação automática dos bancos.

Aquec. autom. dos assentos:

Activar ou desactivar aquecimento automático dos bancos.

Desumidificação automática:

Suporta a desumidificação do pára-brisas, forçando o modo de ar exterior e ar condicionado automático.

Desumid. autom. vidro traseiro:

Activação automática do óculo traseiro.

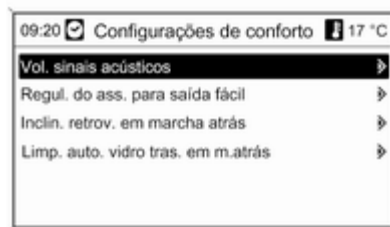

■ Configurações de conforto

Vol. sinais acústicos: Alterar o volume de som dos avisos sonoros.

Regul. do ass. para saída fácil:

Activar ou desactivar a função de saída fácil do banco eléctrico.

Inclin. retrov. em marcha atrás:

Activar ou desactivar a função de apoio ao estacionamento do retrovisor exterior.

Limp. auto. vidro tras. em m.atrás:

Activar ou desactivar automaticamente, ligando e desligando, o limpa-vidros do óculo traseiro quando a marcha-atrás é engatada.

■ Línguas

Seleção do idioma pretendido.

■ Assist. estacion. / sist. detecção colisões

Assistente de estacionamento:

Activar ou desactivar a assistência de estacionamento ultra sónica.

■ Illum. ambiente exterior

Illuminação do ambiente ao destrancar:

Activar ou desactivar a iluminação de boas-vindas.

Duração na saída do veículo:

Activar ou desactivar e alterar a duração da iluminação de saída.

- **Tranc., destr. e arr.**

Reposta destrancamento remoto:

Activar ou desactivar a informação da luz de aviso de perigo ao destrancar.

Destranc. rem. portas: Alterar a configuração para destrancar apenas a porta do condutor ou a totalidade do veículo ao destrancar.

Retrancar automaticamente as

portas: Activar ou desactivar a função de retrancamento automático depois de destrancar sem abrir o veículo.

Personalização com telecomando:

Activar ou desactivar a função de personalização.

- **Restaurar configurações originais**

Restaurar configurações originais:

Reiniciar todas as definições para as definições de fábrica.

Configurações do display

Definições de mostrador seleccionáveis:

- **Modo diurno:** Optimização para condições diurnas.
- **Modo nocturno:** Optimização para escuridão.
- **Automático:** O mostrador altera o modo quando os faróis do veículo são ligados/desligados

Iluminação

Iluminação exterior	117
Iluminação interior	124
Características de iluminação ...	126

Iluminação exterior

Interruptor da luz



Rodar o interruptor das luzes:

AUTO = Comando automático das luzes: Os faróis são ligados e desligados automaticamente dependendo das condições de luz exteriores.

0 = A activação ou desactivação do controlo automático de faróis. O interruptor volta à posição **AUTO**.

 = Luzes laterais

 = Faróis

No Centro de Informação do Condutor com Visor de Nível Superior, é visualizado o estado actual do controlo automático dos faróis.

Ao ligar a ignição, o controlo automático dos faróis está activo.

Indicador de controlo   95.

Luzes traseiras

Os farolins traseiros acendem-se conjuntamente com os faróis e as luzes laterais.

Farolins traseiros na carrinha

Conjuntos de farolins adicionais, compostos por farolins e luzes intermitentes de aviso de perigo, estão situados no quadro da porta da bagageira. Acendem-se quando a porta da bagageira é aberta e as suas funções são activadas. Os farolins têm a função exclusiva de luzes de posicionamento quando a porta da bagageira é aberta e não se destinam a luzes de condução.

Controlo automático dos faróis



Controlo automático da função dos faróis

Quando a função automática de controlo dos faróis é ligada, o sistema comuta com o motor em funcionamento entre farol de circulação diurna e faróis automáticos conforme as condições de iluminação.

Farol de circulação diurna

Os faróis de circulação diurna aumentam a visibilidade do veículo durante a luz do dia.



Os farolins traseiros não estão acesos.

Activação automática dos faróis

Durante más condições de luz os faróis são ligados.

Deteção de túnel

Ao entrar num túnel, os faróis acendem sem demora.

Iluminação dianteira adaptativa
⇨ 120.

Máximos

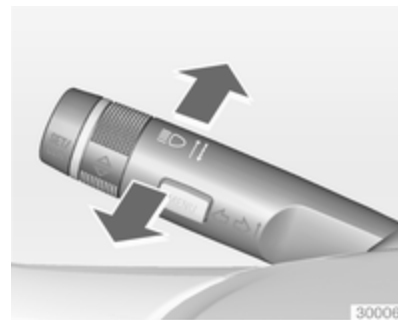

Para mudar de luzes de médios para luzes de máximos, empurrar a alavanca.

Para mudar para luzes de médios, empurrar a alavanca de novo ou puxar.

Sinal de luzes

Para fazer sinal de luzes, puxar a alavanca.

Ajuste do alcance dos faróis

Ajuste do alcance dos faróis manual



Para adaptar o alcance dos faróis à carga do veículo, para evitar encandeamento: rodar o botão para a posição necessária.

- 0 = Bancos dianteiros ocupados
- 1 = Todos os bancos ocupados
- 2 = Todos os bancos ocupados e carga na bagageira
- 3 = O banco do condutor ocupado e carga na bagageira

Nivelamento dinâmico automático dos faróis ↪ 118.

Faróis ao conduzir no estrangeiro

O feixe dos faróis assimétrico aumenta a visibilidade na beira da estrada do lado do passageiro.

Contudo, ao conduzir em países em que a condução se faça do lado oposto da estrada, ajustar os faróis para evitar encandeamento de trânsito vindouro.

Veículos com sistema de faróis de halogénio

Proceder ao ajuste dos faróis numa oficina.

Veículos com sistema de faróis Xenon

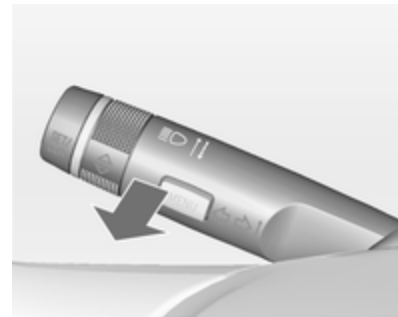

Adaptar a distribuição do foco do feixe dos faróis:

1. Puxar a alavanca de sinal de luzes.
2. Ligar a ignição.
3. Manter a alavanca de sinal de luzes. Após cerca de 5 segundos o indicador de comando fica intermitente e ouve-se um sinal sonoro.

Indicador de controlo 95.

Sempre que a ignição é ligada, fica intermitente como aviso durante cerca de 4 segundos.

Para desactivar, efectuar o mesmo procedimento acima descrito. não ficará intermitente quando a função é desactivada.

Iluminação dianteira adaptativa

As funções de iluminação dianteira adaptativa só estão disponíveis com os faróis Bi-Xenon. O alcance dos faróis, a distribuição da luz e potência são variáveis dependendo das

condições de luminosidade, condições climatéricas e tipo de estrada.

Todas as funções de iluminação estão disponíveis na posição do interruptor das luzes **AUTO**. As funções de iluminação

- Iluminação dinâmica em curvas
- Iluminação de cantos
- Função de inversão
- Nivelamento dinâmico automático dos faróis.

também estão disponíveis na posição do interruptor das luzes .

Iluminação de Rua Pedonal/ Lazer

Automaticamente activada a velocidade baixa até aprox. 30 km/h. O cone de luz é virado a um ângulo de 8° para a lateral da estrada.

Iluminação urbana

Automaticamente activada a uma velocidade aprox. de 40 e 55 km/h e quando a iluminação urbana é detectada pelo sensor de luz. O alcance da luz é reduzido por uma distribuição maior.

Iluminação rural

Activada automaticamente a uma velocidade aprox. entre 55 e 115 km/h. O cone de luz e o brilho é diferente entre o lado direito e o lado esquerdo.

Iluminação em auto-estrada

Automaticamente activada a uma velocidade aprox. de 115 km/h e movimentos mínimos da direcção. Acende em diferido ou directamente quando o veículo é fortemente acelerado. O cone de luz é mais longo e mais brilhante.

Iluminação em condições atmosféricas adversas.

Activado automaticamente até uma velocidade de cerca de 70 km/h, quando o sensor de chuva reconhece a condensação ou o limpa pára-vidros funciona continuamente. O alcance, distribuição e intensidade da luz é regulada dependendo da visibilidade.

Iluminação dinâmica em curvas

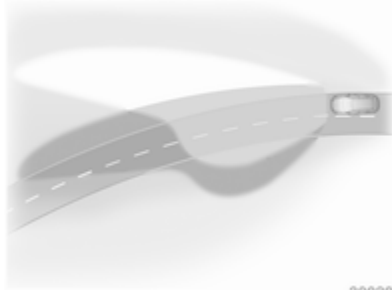

Os feixes dos faróis rodam conforme o ângulo do volante e a velocidade, melhorando a iluminação nas curvas.

Indicador de controlo  95.

Iluminação de cantos

Em curvas apertadas ou ao virar, dependendo do ângulo de direcção ou da luz dos indicadores de mudança de direcção, um reflector esquerdo ou direito adicional é ligado para iluminar a estrada no ângulo direito da direcção de deslocação. É accionado até uma velocidade de 40 km/h.

Indicador de controlo  95.



Função de inversão

Se os faróis estiverem ligados e a marcha-atrás estiver engatada, os dois farolins acendem. Permanecem acesos durante 20 segundos depois de desengatar a marcha-atrás ou a uma velocidade superior a 17 km/h para a frente.

Assistência dos Máximos

Esta característica disponibiliza os máximos como iluminação principal de condução nocturna e quando a velocidade do veículo é superior a 40 km/h. Passa a médios quando a câmara no pára-brisas detecta os faróis de veículos em sentido

contrário ou à frente, em áreas urbanas, se a velocidade do veículo for inferior a 20 km/h, ou se estiver nevoeiro ou houver neve. Caso não sejam detectadas restrições, o sistema passa novamente a máximos.

O indicador luminoso verde  acende continuamente quando a assistência é accionada, o azul  acende quando os máximos estão ligados.

Indicador de controlo  95.

Se um sinal de máximos for accionado quando os máximos estiverem acesos, a assistência dos máximos será desactivada.

Se um sinal de máximos for accionado quando os máximos estiverem apagados, a assistência dos máximos permanecerá activada.

A assistência dos máximos é activada empurrando a alavanca de indicação duas vezes.

Para desactivar, empurre a alavanca de indicação duas vezes. Também é desactivada quando os faróis de nevoeiro dianteiros ou traseiros são ligados.

A definição mais recente da assistência dos máximos permanecerá depois da próxima vez que a ignição é ligada.

Nivelamento dinâmico automático dos faróis.

A fim de evitar o encadeamento por trânsito em sentido contrário, o nivelamento dos faróis é automaticamente ajustado com base na informação de inclinação medida no eixo dianteiro e traseiro, aceleração ou desaceleração e velocidade do veículo.

Avaria no Sistema de iluminação dianteira adaptativa

Quando o sistema detecta uma avaria no sistema de iluminação dianteira adaptativa, o sistema passa a uma posição pré-definida para evitar encadeamento por trânsito em sentido contrário. Caso isso não seja possível o farol afectado será automaticamente desligado. De qualquer modo um dos faróis manter-se-á aceso. Um aviso é visualizado no Centro de Informação do Conductor

Sinais de aviso de perigo



Accionado com o botão .

No caso de um acidente com disparo do airbag os sinais de aviso de perigo são activados automaticamente.

Sinais de mudança de pista e de direcção



Alavanca = sinal de virar à direita para cima
Alavanca = sinal de virar para baixo à esquerda

Se a alavanca for deslocada para lá do ponto de resistência, o sinal de mudança de direcção fica ligado

continuamente. Quando o volante voltar à posição inicial, o sinal de mudança de direcção apaga-se automaticamente.

Para três piscadelas, p. ex. ao mudar de faixa, pressionar a alavanca até sentir resistência e depois largar.

Ao ligar um atrelado, os indicadores de mudança de direcção fazem sinal seis vezes ao pressionar a alavanca até sentir resistência e depois soltar.

Deslocar a alavanca até ao ponto de resistência e manter para manter o indicador aceso por mais algum tempo.

Desligar manualmente o sinal de mudança de direcção deslocando a alavanca para a posição original.

Faróis de nevoeiro dianteiros



Accionado com o botão D .

Interruptor dos faróis na posição

Auto: ligar os faróis de nevoeiro dianteiros, também liga automaticamente os faróis.

Faróis traseiros de nevoeiro



Accionado com o botão R .

Interruptor dos faróis na posição

Auto: ligar os faróis de nevoeiro traseiros, também liga automaticamente os faróis.

Interruptor dos faróis na posição R : farol traseiro de nevoeiro só pode ser ligado com os faróis dianteiros de nevoeiro.

A luz traseira de nevoeiro do veículo é desactivada durante operações de reboque.

Luzes de presença



Quando o veículo estiver estacionado, as luzes de presença de um dos lados podem ser acesas:

1. Desligar a ignição.
2. Deslocar a alavanca do indicador de mudança de direcção totalmente para cima (luzes de presença direitas) ou para baixo (luzes de presença esquerdas).

Confirmado por um sinal e pelo indicador de controlo do indicador de mudança de direcção correspondente.

Faróis de marcha-atrás

A luz de marcha-atrás acende-se quando a ignição está ligada e a marcha atrás está seleccionada.

Coberturas das luzes embaciadas

O interior do alojamento das luzes pode embaciarse por breves instantes em condições de tempo frio e húmido, com chuva forte ou depois da lavagem. O embaciamento desaparece rapidamente por si só; para ajudar a desembaciarse, ligar os faróis.

Iluminação interior

Controlo de iluminação do painel de instrumentos



O brilho das luzes que se seguem pode ser regulado quando as luzes exteriores estão acesas:

- Iluminação do painel de instrumentos
- Controlos do volante
- Visor de informação
- Elementos de funcionamento do sistema de informação e lazer

- Elementos de funcionamento de controlo de climatização
- Interruptores iluminados

Rodar o botão  e manter até obter o brilho pretendido.

Luzes interiores

Durante a entrada e saída do veículo, as luzes de cortesia dianteiras e traseiras acendem automaticamente e depois apagam passado algum tempo.



Advertência

No caso de um acidente com accionamento do airbag, as luzes de cortesia acendem automaticamente.

Luz de cortesia dianteira



Trabalhar com o interruptor de balancim:

-  = comutar automaticamente de ligar para desligado.
- pressionar  = ligado.
- pressionar  = desligado.

Luzes traseiras de cortesia

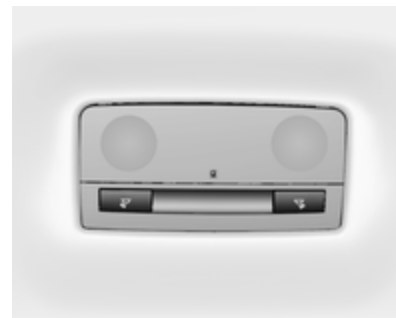

Acendem em conjunto com a luz dianteira de cortesia dependendo da posição do interruptor de balancim.

Luzes de leitura



Accionar com os botões ☀ e 💡 nas luzes de cortesia dianteiras e traseiras.

Luzes da pála de sol

Acende quando a cobertura é aberta.

Características de iluminação

Iluminação da consola central

A luz de foco incluída na iluminação interior acende quando os faróis são ligados.

Iluminação de entrada

Iluminação de boas-vindas

Os faróis, farolins traseiros, luzes de marchas atrás, luzes da chapa de matrícula e as luzes interiores acendem-se por alguns instantes ao destrancar o veículo com o controlo remoto de rádio. Esta função facilita localizar o veículo quando está escuro.

A iluminação apaga imediatamente quando a ignição é rodada para a posição 1.

A activação ou desactivação desta função pode ser alterada no menu **Configurações** no Visor de Informação. Personalização do veículo ↻ 110.

As configurações podem ser guardadas pela chave que está a ser utilizada ↻ 23.

As luzes que se seguem também se acenderão quando a porta do condutor é aberta:

- Todos os interruptores
- Centro de Informação ao Condutor
- Luzes dos compartimentos das portas

Iluminação de saída

As luzes que se seguem acender-se-ão se a chave for retirada do interruptor da ignição:

- Luzes interiores
- Iluminação do painel de instrumentos
- Luzes das portas

Apagar-se-ão automaticamente ao fim de algum tempo. A iluminação direccional é activada se a porta do condutor for aberta neste espaço de tempo.



Faróis, farolins traseiros, luzes de marcha-atrás e luzes da placa de matrícula iluminam à área do caminho durante um tempo regulável depois de sair do veículo.

Ligar

1. Desligar a ignição.
2. Retirar a chave da ignição.
3. Abrir a porta do condutor.
4. Puxar a alavanca do indicador de mudança de direcção.
5. Fechar a porta do condutor.

Se a porta do condutor não estiver fechada, as luzes apagam-se após dois minutos.

A iluminação de saída é desligada imediatamente se se puxar a alavanca do indicador de mudança de direcção com a porta do condutor aberta.

Activação, desactivação e duração desta função pode ser alterada no menu **Configurações** no Visor de Informações. Personalização do veículo ↻ 110.

As configurações podem ser guardadas pela chave que está a ser utilizada ↻ 23.

Protecção contra descarregamento da bateria

Função de estado de carga da bateria

A função garante uma vida útil da bateria o mais longa possível, com um gerador com ponto de saída de energia controlável e distribuição de energia optimizada.

A fim de evitar a descarga da bateria ao conduzir, os sistemas que se seguem são reduzidos automaticamente em duas fases e finalmente desligados.

- Aquecimento auxiliar
- Óculo traseiro e retrovisores aquecidos
- Bancos aquecidos
- Ventoinha

Na segunda fase a mensagem que confirma a activação da protecção de descarga da bateria será visualizada no Centro de Informação do Condutor.

Desligar luzes eléctricas

Para evitar descarregar a bateria quando a ignição é desligada, algumas luzes interiores são desligadas automaticamente ao fim de algum tempo.

Controlo de climatização

Sistemas de controlo de climatização	128
Saídas de ar	135
Manutenção	135

Sistemas de controlo de climatização

Sistema de aquecimento e ventilação

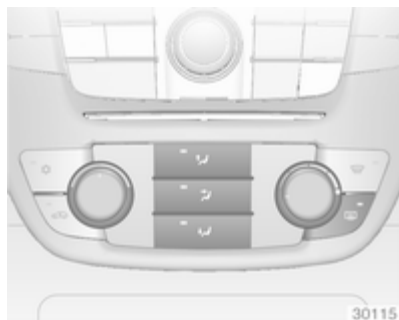

Comandos para:

- Temperatura
- Distribuição do ar
- Velocidade da ventoinha



Óculo traseiro aquecido  39.

Temperatura

Vermelho = Quente
Azul = Frio

O aquecimento só será totalmente eficaz quando o motor tiver atingido a temperatura normal de funcionamento.

Distribuição do ar

-  = para pára-brisas e vidros das portas dianteiras
-  = para a área da cabeça através das saídas de ar ajustáveis.
-  = inferior

São possíveis todas as combinações.



Velocidade da ventoinha

Ajustar o fluxo de ar regulando a ventoinha para a velocidade pretendida.

Sistema de Ar condicionado



Além do sistema de aquecimento e ventilação, o sistema de ar condicionado possui:

-  = Arrefecimento
-  = Recirculação de ar
-  = Desembaciamento e descongelação

Arrefecimento

É accionado com o botão  e só funciona quando o motor e a ventoinha estão a trabalhar.

O sistema de ar condicionado arrefece e desumidifica (seca) quando a temperatura exterior está ligeiramente acima do ponto de congelação. Por isso pode haver condensação e pingos por baixo do veículo.

Se não for necessário qualquer arrefecimento ou desumidificação, desligar o sistema de arrefecimento para poupar combustível.

Sistema de recirculação de ar

Accionado com o botão .

Aviso



O movimento de ar fresco é reduzido no modo de recirculação. No funcionamento sem arrefecimento a humidade do ar aumenta, pelo que os vidros podem embaciarse. A qualidade do ar do habitáculo deteriora-se e os ocupantes podem sentir sonolência.

Distribuição de ar para :

Recirculação de ar desactivada.



Arrefecimento máximo

Abriu os vidros por breves instantes para que o ar quente se disperse rapidamente.

- Arrefecimento  ligado.
- Sistema de circulação de ar  ligado.
- Pressionar o interruptor de distribuição de ar .
- Definir o comando da temperatura para o nível de frio máximo.
- Regular a velocidade da ventoinha para o nível máximo.
- Abrir todas as grelhas de ventilação.

Desembaciamento e descongelação dos vidros



- Pressionar o botão : a ventoinha passa automaticamente para velocidade mais alta e a distribuição do ar é direccionada para o pára-brisas.
- Interruptor de Arrefecimento  ligado.
- Definir o comando da temperatura para o nível de calor máximo.

- Ligar o aquecimento do óculo traseiro .
- Abrir as grelhas de ventilação laterais conforme pretendido e direccioná-las para os vidros das portas.



Sistema de controlo electrónico de climatização

Duas versões para o controlo de climatização: configuração de temperatura para zona única ou dupla. O controlo de climatização para zona dupla permite temperaturas de climatização diferentes para o condutor e lado dianteiro do passageiro.



Controlos de zona única:



- Temperatura
- Distribuição do ar
- Velocidade da ventoinha

AUTO = Modo automático
 = Recirculação de ar
 = Desembaciamento e descongelação



Controlos de zona dupla:

- Temperatura no lado do condutor
- Distribuição do ar
- Velocidade da ventoinha
- Temperatura no lado dianteiro do passageiro

- AUTO** = Modo automático
 = Recirculação de ar
 = Desembaciamento e descongelação

Óculo traseiro aquecido  ⇨ 39.

A temperatura pré-seleccionada é automaticamente regulada.

No modo automático, a velocidade da

ventoinha e a distribuição do ar regulam automaticamente o fluxo de ar.

O sistema pode ser adaptado manualmente utilizando os comandos da distribuição do ar e do fluxo de ar.



Os dados são visualizados no visor de climatização.

Poderão ser apresentados diferentemente dependendo do controlo de climatização de zona única ou dupla.

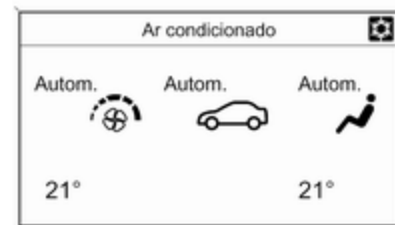

Cada alteração de configuração é visualizada no Visor de Informação durante alguns segundos.

As configurações do sistema de controlo de climatização são guardadas na chave utilizada para fechar o veículo.

O sistema de controlo da climatização electrónico só está totalmente operacional quando o motor está a trabalhar.

Para bom funcionamento não cobrir o sensor no painel de instrumentos.

Modo automático AUTO



Regulação básica para conforto máximo:

- Pressionar o botão **AUTO**, o ar condicionado é accionado automaticamente.
- Abrir todas as grelhas de ventilação.
- Controlo de climatização de zona única: Definir a temperatura pré-seleccionada utilizando o botão rotativo da esquerda.
- A regulação de conforto recomendada é 22 °C.



- Controlo de climatização de zona dupla: Definir as temperaturas pré-seleccionadas para o condutor e o dianteiro do passageiro utilizando o botão rotativo da esquerda e da direita.

A regulação da velocidade da ventoinha em modo automático pode ser alterada no menu **Configurações**.

Personalização do veículo ⇨ 110.

Todas as saídas de ar são accionadas automaticamente em modo automático. Portanto, as saídas de ar devem estar sempre abertas.

Pré-selecção da temperatura





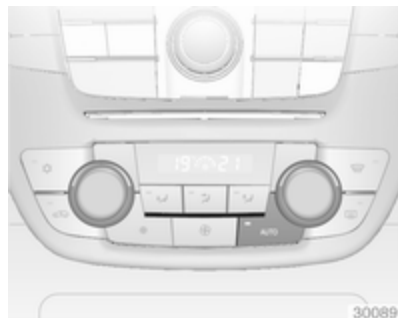

As temperaturas podem ser reguladas para o valor pretendido.



Controlo de climatização de zona dupla: para uma definição da temperatura comum utilize o menu Definições.

Desembaciamento e descongelação dos vidros

- Pressionar o botão .
- Pressionar o botão de arrefecimento .
- A temperatura e a distribuição do ar são definidas automaticamente e a ventoinha funciona a velocidade elevada.
- Ligar o aquecimento do óculo traseiro .
- Para voltar ao modo automático: pressionar o botão  ou **AUTO**.

Definições manuais

As definições do sistema de controlo de climatização podem ser alteradas accionando os botões rotativos da seguinte maneira. Alterar uma definição desactivará o modo automático.

Controlo da velocidade da ventoinha em climatização de zona única





Rodar para a direita o botão rotativo. A velocidade da ventoinha seleccionada é indicada pelo número de segmentos no visor.

Se a ventoinha for desligada o ar condicionado também é desactivado.

Para voltar ao modo automático: Pressionar o botão **AUTO**.

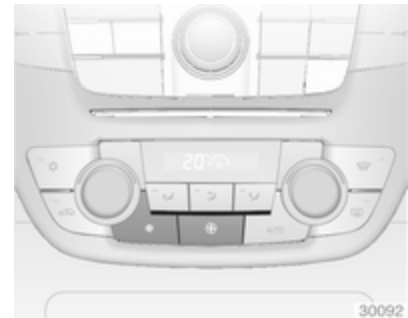
Controlo da velocidade da ventoinha em climatização de zona dupla





Pressionar o botão da esquerda  para diminuir a velocidade da ventoinha ou o botão da direita  para aumentar. A velocidade da ventoinha é indicada pelo número de segmentos no visor.



Pressionando o botão da esquerda durante mais tempo, a ventoinha e o arrefecimento são desligados.

Pressionando o botão da direita durante mais tempo, a ventoinha funciona à velocidade máxima.

Para voltar ao modo automático:
Pressionar o botão **AUTO**.

Distribuição do ar

Pressionar ,  ou  para o ajuste pretendido. A activação é indicada pelo LED no botão.

-  = para pára-brisas e vidros das portas dianteiras.
-  = para a área da cabeça através das saídas de ar ajustáveis.
-  = para espaço para os pés.

São possíveis combinações.

Voltar à distribuição de ar automática:
Desactivar a definição correspondente ou pressionar o botão **AUTO**.

Arrefecimento

Activar ou desactivar com o botão .

O sistema de ar condicionado arrefece e desumidifica (seca) quando a temperatura exterior está ligeiramente acima do ponto de congelação. Por isso pode haver condensação e pingos por baixo do veículo.

Se não for necessário qualquer arrefecimento ou desumidificação, desligar o sistema de arrefecimento para poupar combustível.

Recirculação de ar automática no comando do ar condicionado de zona dupla

O sistema de recirculação de ar automático tem um sensor de humidade do ar que comuta automaticamente para o ar exterior, se a humidade do ar interior estiver demasiado alta.

Modo de recirculação de ar manual

Accionado com o botão .

Aviso

O movimento de ar fresco é reduzido no modo de recirculação. No funcionamento sem arrefecimento a humidade do ar aumenta, pelo que os vidros podem embaciar-se. A qualidade do ar do habitáculo deteriora-se e os ocupantes podem sentir sonolência.

Configurações básicas

Algumas configurações podem ser alteradas no menu **Configurações** no Visor de Informações.
Personalização do veículo  110.

Aquecimento auxiliar

Aquecedor de ar

O Quickheat é um aquecedor de ar eléctrico auxiliar que aquece o habitáculo mais rapidamente.

O sistema funciona automaticamente, não é necessário desligar ou ligar.

Saídas de ar

Saídas de ar ajustáveis

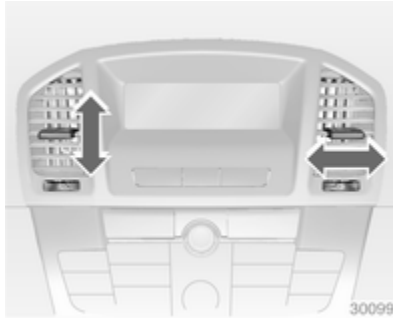

Para abrir a grelha, rodar a roda de ajuste para **I** e ajustar a quantidade de ar na saída da grelha.



Direccionar o fluxo de ar inclinando e girando as palhetas.

Para fechar a saída de ar, rodar o regulador para **O**.

Aviso

Não fixar quaisquer objectos às alhetas das saídas de ar. Em caso de acidente corre o risco de danos e ferimentos.

Saídas de ar fixas

Por trás do pára-brisas e dos vidros das portas e nos espaços para os pés há grelhas de ventilação adicionais.

Manutenção

Admissão de ar

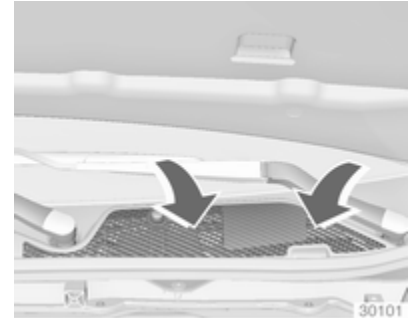

As entradas de ar à frente do pára-brisas no compartimento do motor deverão permanecer desobstruídas de modo a permitir a entrada de ar. Retirar quaisquer folhas, sujidade ou neve.

Filtro de pólenes

Filtragem do ar do habitáculo

Um filtro de partículas limpa o ar do habitáculo de poeira, fuligem, pólen e esporos.

Filtro de carvão activado

Além do filtro de partículas o filtro de carvão activado reduz odores.

Serviço no filtro tem de ser efectuado durante o intervalo de serviço normal.

Funcionamento normal do ar condicionado

Para assegurar que o desempenho é continuamente eficiente, o arrefecimento deve ser accionado durante alguns minutos uma vez por mês, independentemente do clima e da época do ano. Não é possível ligar o arrefecimento quando a temperatura exterior é demasiado baixa.

Serviço

Para um desempenho de arrefecimento óptimo, recomenda-se a verificação manual do sistema de controlo de climatização, com início três anos após o primeiro registo do veículo, incluindo:

- Teste de pressão e funcionalidade
- Funcionalidade do aquecimento
- Verificação de fugas
- Verificar correias de accionamento
- Limpeza de condensador e drenagem do evaporador
- Verificação do desempenho

Condução e funcionamento

Sugestões para condução	137
Arranque e funcionamento	137
Escape do motor	139
Caixa de velocidades automática	141
Caixa de velocidades manual	145
Sistemas de tracção	146
Travões	147
Sistemas de controlo de andamento	150
Velocidade de cruzeiro	153
Sistemas de detecção de objectos	155
Combustível	161
Rebocar	164

Sugestões para condução

Controlo do veículo

Nunca aproveitar o movimento do veículo com o motor desligado

Muitos sistemas não funcionam nesta situação (por exemplo, unidade de servofreio, direcção assistida). Conduzir desta forma é perigoso para si e para os outros.

Pedais

Para assegurar que o curso do pedal está desimpedido, não deverão existir tapetes na área dos pedais.

Arranque e funcionamento

Veículo novo em rodagem

Nas primeiras viagens com o veículo não travar a fundo desnecessariamente.

A primeira vez que se conduzir o veículo pode haver fumo por causa de ceras e óleo que se evaporam pelo sistema de escape. Depois de conduzir o veículo pela primeira vez, estacionar o veículo ao ar livre durante algum tempo e evitar inalar os fumos.

Durante o período de rodagem pode haver um maior consumo de combustível e de óleo do motor.

Posições o interruptor de ignição

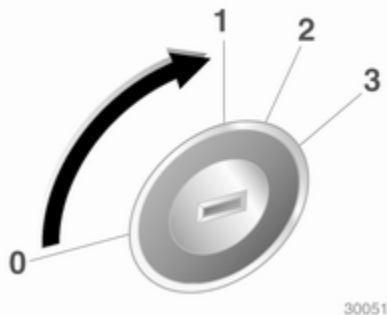

30051

- 0 = Ignição desligada
- 1 = Tranca da direcção destrancada, ignição desligada
- 2 = Ignição ligada, em veículos com motor diesel: pré-aquecimento
- 3 = Arranque

Ligar o motor

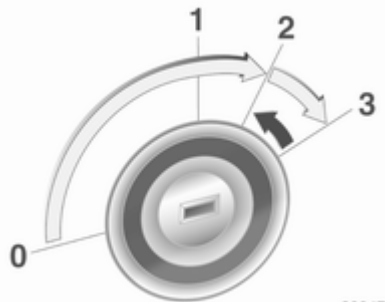

30047

Caixa de velocidades manual: accionar a embraiagem.

Caixa de velocidades automática: accionar o travão e deslocar a alavanca selectora para **P** ou **N**. Não acelerar.

Motor diesel: rodar a chave para a posição **2** para pré-aquecer até o indicador de controlo  apagar.

Rodar a chave até perto da posição **3** e soltar: um procedimento automático acciona o motor de arranque com um pequeno

desfasamento até que o motor esteja a funcionar, ver Controlo do Motor de Arranque Automático.

Antes de voltar a pôr o motor a trabalhar ou para desligar o motor, rodar a chave para **0**.

Controlo do Motor de Arranque Automático

Esta função controla o procedimento de arranque do motor. O condutor não tem de manter a chave na posição 3. Depois de aplicado, o sistema arranca automaticamente até que o motor entre em funcionamento. Devido ao procedimento de verificação, o motor começa a funcionar depois de um pequeno desfasamento.

Razões para o motor não arrancar podem ser:

- Pedal da embraiagem não funciona (caixa de velocidades manual).
- Pedal do travão não funciona ou a alavanca selectora não está em **P** ou **N** (caixa de velocidades automática).
- Ocorreu uma falha temporária.

Corte de desaceleração

A alimentação de combustível é automaticamente interrompida durante uma desaceleração, ou seja, quando o veículo é conduzido com uma mudança engatada mas sem carregar no acelerador.

Estacionamento

- Não estacionar o veículo numa superfície facilmente inflamável. A temperatura elevada do sistema de escape pode provocar a inflamação da superfície.
- Utilizar sempre o travão de mão. Travão de mão manual sem pressionar o botão de desbloqueio. Aplicar com a maior firmeza possível em descidas ou subidas. Pressionar o travão de pé simultaneamente para reduzir a força de funcionamento.
- Desligar o motor e a ignição. Rodar o volante até a tranca da direcção engatar.
- Se o veículo estiver numa superfície nivelada ou numa

subida, engatar a primeira ou colocar a alavanca selectora em **P** antes de desligar a ignição. Numa subida, virar as rodas dianteiras para o lado contrário ao do passeio.

Se o veículo estiver numa subida, engatar a marcha atrás ou colocar a alavanca selectora em **P** antes de desligar a ignição. Virar as rodas dianteiras na direcção do passeio.

- Fechar o veículo e activar o sistema de alarme anti-roubo.

Advertência

No caso de um acidente com accionamento de airbags, o motor desliga automaticamente, se o veículo parar dentro de determinado período de tempo.

Escape do motor

⚠ Perigo

Os gases de escape do motor contêm monóxido de carbono venenoso que não tem cor nem cheiro e que pode ser fatal se inalado.

Se os gases de escape entrarem no interior do veículo, abrir os vidros. Reparar a avaria numa oficina.

Evitar conduzir com a bagageira aberta, caso contrário podem entrar gases de escape no veículo.

Filtro de partículas diesel

O filtro de partículas do diesel filtra partículas de fuligem nocivas retirando-as dos gases de escape. O sistema inclui uma função de auto-limpeza que funciona automaticamente durante a condução sem qualquer notificação. O filtro é limpo

procedendo à combustão periódica das partículas de fuligem a elevada temperatura. Esse processo ocorre automaticamente a determinadas condições de condução e pode demorar até 25 minutos.

Normalmente necessita de 7 a 12 minutos. Durante esse período pode haver um maior consumo de combustível. A emissão de odores e fumo é normal durante esse processo.



Em determinadas condições de condução, p. ex. em pequenos percursos, o sistema não se pode limpar a si próprio automaticamente.

Se a limpeza do filtro for necessária e se as condições de condução anteriores não permitiam a limpeza automática, será indicado pelo indicador de controlo . Ao mesmo tempo, aparece **Filtro de partículas saturado consultar manual** no Centro de Informação do Condutor.

 acende quando o filtro de partículas diesel está cheio. Iniciar o processo de limpeza logo que possível.

 fica intermitente quando o filtro de partículas diesel atingiu o nível de filtragem máximo. Iniciar o processo de limpeza imediatamente para evitar danos no motor.

Processo de limpeza

Para accionar o processo de limpeza, continuar a conduzir, manter o motor acima das 2000 rotações por minuto. Efectuar reduções de caixa se necessário. A limpeza do filtro de partículas do diesel tem então início.

Se  acender ainda, a limpeza não é possível; deve procurar assistência numa oficina.

Atenção

Se o processo de limpeza for interrompido, existe risco de provocar danos graves no motor.

A limpeza é mais rápida a velocidades e cargas de motor elevadas.

O indicador de controlo  apaga-se assim que a operação de auto-limpeza estiver concluída.

Catalisador

O catalisador reduz a quantidade de substâncias nocivas presentes nos gases de escape.

Atenção

Tipos de combustível diferentes dos referidos nas páginas ⇨ 161, ⇨ 216 podem danificar o catalisador ou componentes electrónicos.

A gasolina que não seja queimada sobreaquecerá e causará danos no catalisador. Por isso, evitar a utilização excessiva do motor de arranque, evitar conduzir até despejar totalmente o depósito de combustível e evitar colocar o motor a trabalhar por empurrão ou reboque.

Em caso de falha de explosão, motor com funcionamento irregular, redução do desempenho do motor ou outros problemas invulgares, levar o veículo a uma oficina o mais rapidamente possível para que a situação seja rectificadada. Numa emergência, o veículo pode ser conduzido por um curto período de tempo a baixa velocidade e com uma velocidade do motor também baixa.

Caixa de velocidades automática

A caixa de velocidades automática permite passagens de caixa automáticas (modo automático) ou passagens de caixa manuais (modo manual).

Visualização da caixa de velocidades



O modo ou mudança seleccionados são apresentados no visor da caixa de velocidades.

Alavanca selectora

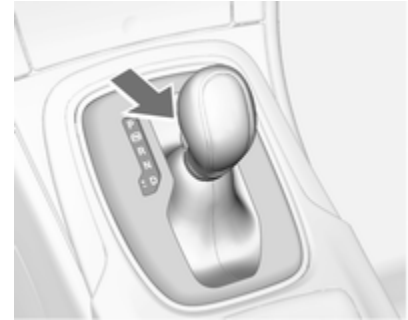

- P** = Posição de estacionamento, rodas estão bloqueadas, engatar apenas quando o veículo estiver estacionário e o travão de mão estiver aplicado
- R** = Marcha-atrás, engatar apenas quando o veículo estiver estacionário
- N** = Ponto morto
- D** = Modo automático com todas as mudanças

A alavanca selectora está bloqueada em **P** e só pode ser deslocada quando a ignição estiver ligada e o pedal do travão for accionado.



Sem que o pedal do travão esteja accionado, o indicador de controlo acende.

Se a alavanca selectora não se encontrar na posição **P** quando a ignição for desligada, o indicador de controlo e **P** ficam intermitentes.

Para engatar **P** ou **R**, empurrar o botão para soltar.

O motor só pode ser ligado com a alavanca na posição **P** ou **N**. Quando a posição **N** estiver seleccionada, pressionar o pedal do travão ou aplicar o travão de mão antes de começar.

Não acelerar ao engatar uma mudança. Nunca pressionar o pedal do acelerador e o pedal do travão ao mesmo tempo.

Quando se engata uma mudança, o veículo começa lentamente a andar quando se tira o pé do pedal do travão.

Travagem com o motor

Para utilizar o efeito de travagem com o motor, seleccionar uma mudança inferior na altura certa numa descida, ver modo manual.

Balançar o veículo

Dar "esticões" com a caixa só é permitido se o veículo estiver preso em areia, lama ou neve. Deslocar a alavanca selectora entre **D** e **R** repetidamente. Não acelerar muito o motor e evitar acelerações repentinas.

Estacionamento

Aplicar o travão de mão e engatar **P**.

A chave de ignição só pode ser retirada quando a alavanca selectora estiver na posição **P**.

Modo manual

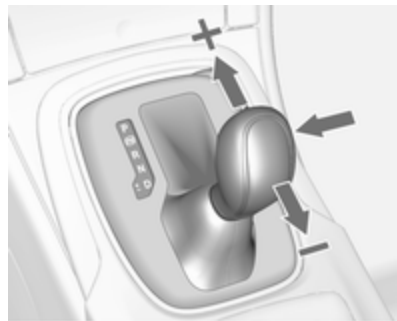

Retirar a alavanca selectora da posição **D** e deslocar para a esquerda e depois para a frente ou para trás.

+ = Mudar para mudança superior.

- = Mudar para mudança inferior.

Se se seleccionar uma mudança superior quando a velocidade do veículo for demasiado baixa, ou uma mudança inferior quando a velocidade do veículo for demasiado alta, a passagem não é efectuada. Isso pode apresentar uma mensagem no Visor de Informação ao Condutor

Em modo manual não há passagem automática para mudança superior com o motor em rotação elevada.

Programas electrónicos de condução

- Depois de um arranque a frio, o programa da temperatura de funcionamento aumenta a velocidade do motor para que o catalisador atinja a temperatura necessária rapidamente.
- A função de passagem automática para ponto morto coloca o motor ao ralenti assim que o veículo pára com uma mudança de marcha em frente engatada e o pedal do travão está premido.

- Quando o modo Sport está engatado, o veículo efectua passagens de caixa a velocidades de motor mais elevadas (a não ser que o comando da velocidade de cruzeiro esteja ligado). Modo Sport ⇨ 151.
- Programas especiais adaptam automaticamente os pontos de mudança de velocidades ao conduzir em subidas ou descidas.

Kickdown

Se o pedal do acelerador for pressionado a fundo em modo automático, a caixa de velocidades passa para uma velocidade inferior dependendo da velocidade do motor.

Avaria

Em caso de uma avaria,  acende-se. Além disso um número de código ou uma mensagem do veículo é visualizada no Centro de Informação do Condutor. Mensagens do veículo ⇨ 101.

A caixa de velocidades deixa de efectuar passagens de caixa automaticamente. Pode-se prosseguir viagem com passagens manuais.

Só a mudança mais elevada está disponível. Consoante a avaria, a 2.^a pode estar também disponível em modo manual. Fazer as passagens de caixa apenas com o veículo parado

Reparar a avaria numa oficina.

Interrupção de alimentação eléctrica

Em caso de uma interrupção da alimentação eléctrica, a alavanca selectora não pode ser retirada da posição **P**. A chave de ignição não pode ser removida do canhão da ignição.

Se a bateria estiver descarregada, colocar o motor a trabalhar com cabos auxiliares de arranque ⇨ 203.

Se a bateria não for a causa da avaria, soltar a alavanca selectora e retirar a chave do canhão da ignição.

Soltar a alavanca selectora

1. Aplicar o travão de mão.

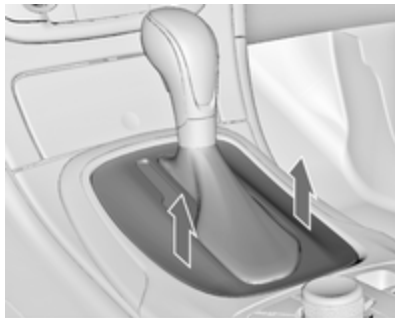

2. Soltar o forro da alavanca selectora na parte traseira da consola central, dobrar para cima e rodar para a esquerda.

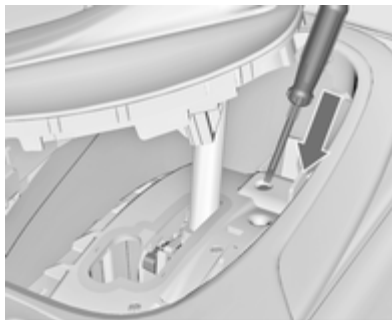

3. Inserir uma chave de parafusos na abertura até onde avançar e deslocar a alavanca para fora do **P** ou **N**. Se o **P** ou **N** for novamente engatada, a alavanca selectora ficará novamente bloqueada. Reparar a causa da interrupção de alimentação eléctrica numa oficina.
4. Montar o forro da alavanca selectora na consola central e reinstalar.

Retirar a chave de ignição do interruptor da ignição

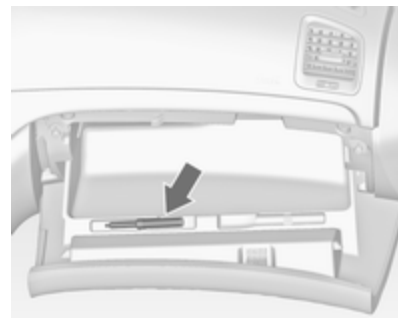

Retire a ferramenta especial de dentro da cobertura do porta-luvas.

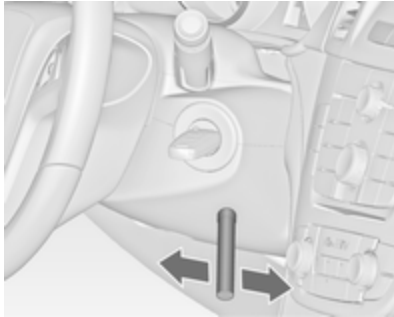

Introduza a ferramenta especial na abertura por baixo da fechadura da ignição até ao máximo da sua deslocação e rode ligeiramente.

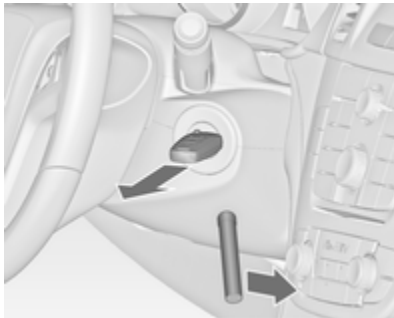

Rodar a ferramenta especial para a frente e retirar a chave do canhão da ignição. Podem ser necessárias várias tentativas para remover a chave.

Caixa de velocidades manual

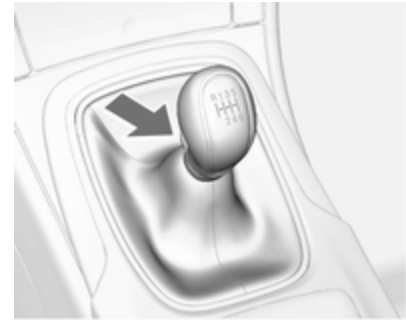

Para engatar a marcha-atrás com o veículo parado, puxar o botão na alavanca seletora e engatar a velocidade.

Se a mudança não engatar, colocar a alavanca em ponto morto, tirar o pé do pedal da embraiagem e pressionar de novo; depois seleccionar a mudança novamente.

Não carregar na embraiagem desnecessariamente.

Ao operar, pressionar o pedal da embraiagem completamente. Não utilizar o pedal como um descanso para o pé.

Atenção

Não é aconselhável conduzir com a mão pousada sobre a alavanca selectora.

Sistemas de tracção

Tracção integral

O sistema de tracção integral realça características de condução e estabilidade e ajuda a conseguir a melhor condutibilidade possível independentemente do piso.

O sistema está sempre activo e não pode ser desactivado.

O binário é distribuído continuamente entre as rodas dianteiras e traseiras, dependendo das condições de condução.

Para um desempenho óptimo do sistema, os pneus do veículo não devem ter um grau de desgaste irregular.

Caso uma mensagem de serviço seja apresentada no Centro de Informação do Condutor, o sistema pode ter uma funcionalidade limitada (ou em alguns casos ser completamente desactivada, por exp. o veículo passa para tracção às rodas dianteiras). Recorrer à ajuda de uma oficina.

Rebocar o veículo ⇨ 205.

Travões

O sistema de travões inclui dois circuitos de travões independentes.

Se um circuito de travões falhar, continua a ser possível travar o veículo com o outro circuito dos travões. No entanto, o efeito de travagem é conseguido apenas quando o pedal de travagem é firmemente pressionado. Para isso é necessária consideravelmente mais força. A distância de travagem aumenta. Dirigir-se a uma oficina antes de prosseguir viagem.

Quando o motor não está a trabalhar, o suporte da unidade do servofreio desaparece depois de se carregar no pedal do travão uma ou duas vezes. O efeito de travagem não é reduzido mas será preciso mais força para travar. É especialmente importante ter isto em atenção quando o veículo for rebocado.

Indicador de controlo (ⓘ) ⇨ 92.

Sistema de travão anti bloqueio

O sistema de travões antibloqueagem (ABS) impede que as rodas bloqueiem.

O ABS começa a regular a pressão de travagem assim que uma roda apresenta tendência para bloquear. A direcção do veículo continua a poder ser utilizada, mesmo durante travagem a fundo.

O controlo do ABS é sentido através de um impulso no pedal do travão e de um ruído do processo de regulação.

Para travagem óptima, manter o pedal do travão totalmente premido durante o processo de travagem, apesar de o pedal estar a pulsar. Não reduzir a pressão sobre o pedal.

Indicador de controlo (ABS) ⇨ 92.

Luz de travões adaptável

Durante travagem a fundo, as três luzes dos travões ficam intermitentes enquanto o controlo do ABS estiver a funcionar.

Avaria

⚠ Aviso

Se houver uma avaria no ABS, as rodas podem bloquear em caso de travagem superior ao normal. As vantagens do ABS deixam de estar disponíveis. Durante travagem a fundo, a direcção do veículo deixa de poder ser utilizada e o veículo pode guinar.

Reparar a avaria numa oficina.

Travão de mão

Travão de mão manual

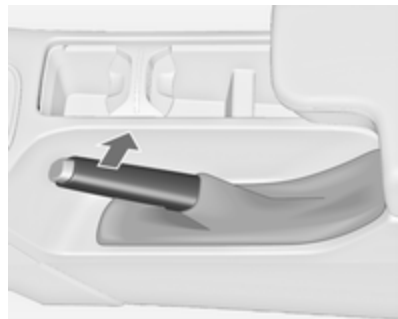

Aplicar sempre o travão de mão com firmeza sem accionar o botão de destravagem e aplicar o mais possível numa subida ou descida.

Para destravar o travão de mão, puxar a alavanca ligeiramente para cima, pressionar o botão de destravagem e baixar a alavanca totalmente para baixo.

Para reduzir as forças de accionamento do travão de mão, pressionar o pedal do travão ao mesmo tempo.

Indicador de controlo (D) ⇨ 92.

Travão de mão eléctrico



Aplicar quando o veículo está parado

Ao puxar o interruptor (E), o travão de estacionamento eléctrico opera automaticamente com a força adequada. Para força máxima, por exp. estacionar com reboque ou em declives, puxar o interruptor (E) duas vezes.

O travão de mão eléctrico pode estar sempre activo, mesmo se a ignição estiver desligada.

Não accionar o sistema de travão de mão eléctrico demasiadas vezes sem que o motor esteja a funcionar porque descarrega a bateria.

Antes de sair do veículo, verificar o estado do travão de mão eléctrico. Indicador de controlo (E) ⇨ 92.

Desbloquear

Ligar a ignição. Manter o pedal do travão pressionado e depois pressionar o interruptor (E).

Função de arranque

Desembraiar a embraiagem (caixa de velocidades manual) ou engatar a primeira velocidade (caixa de velocidades automática) e depois carregar no pedal do acelerador, solta automaticamente o travão de mão eléctrico. Isto não é possível quando o interruptor está puxado. Esta função também ajuda a arrancar em superfícies inclinadas.

Um arranque agressivo pode reduzir a vida útil das peças de desgaste.

Travagem dinâmica quando o veículo está em movimento

Quando o veículo está em movimento e o interruptor (P) é mantido puxado, o sistema de travão de mão eléctrico desacelera o veículo, mas o travão de mão não é aplicado estaticamente.

Assim que o interruptor (P) é solto, a travagem dinâmica pára.

Avaria

O modo de avaria do sistema de travagem dinâmica é indicado por um indicador de controlo (E) e com o número de código ou mensagem do veículo que é visualizada no Centro de Informação do Condutor. Mensagens do veículo ⇨ 101.

Aplicar força no travão de mão eléctrico: empurrar e manter o interruptor (P) durante mais de 5 segundos. Se o indicador de controlo (E) acender, o travão de mão eléctrico está activo.

Soltar o travão de mão eléctrico: empurrar e manter o interruptor (P) durante mais de 2 segundos. Se o indicador de controlo (E) apagar, o travão de mão eléctrico é solto.

O indicador de controlo (E) fica intermitente: o travão de mão eléctrico não está totalmente aplicado ou solto. Quando fica intermitente continuamente, soltar o travão de mão eléctrico e repetir.

Assistência de travão

Se o pedal do travão for premido rapidamente e com força, é aplicada automaticamente força de travagem máxima (travagem a fundo).

Manter pressão constante sobre o pedal do travão enquanto for necessário uma travagem a fundo. A força de travagem máxima é reduzida automaticamente quando se tirar o pé do pedal do travão.

Assistência de arranque em subidas

O sistema ajuda a conduzir em inclinações a uma velocidade constante segurando o veículo. Depois de o travão de mão ser desengatado e o travão de pé ser solto, os travões são soltos ao fim de 2 segundos.

Sistemas de controlo de andamento

Sistema de Controlo de Tracção

O sistema de controlo de tracção (TC) melhora a condutibilidade quando necessário, independentemente do tipo de tipo da estrada ou dos pneus, evitando que as rodas motrizes patinem.

Assim que as rodas motrizes comecem a patinar, a prestação do motor é reduzida e a roda que patina mais é travada individualmente. Isso melhora consideravelmente a estabilidade de condução do veículo em pisos escorregadios.

O TC fica operacional assim que o indicador de controlo  apaga.

Quando o TC está activo,  fica intermitente.

Aviso

Não deixar esta função de segurança especial o tente a tomar riscos desnecessários durante a condução.

Adaptar a velocidade às condições da estrada.

Indicador de controlo  → 93.

Desactivação



O TC pode ser desligado quando é necessário que as rodas motrizes patinem: pressionar o botão  brevemente.

O indicador de controlo  acende.



O TC é reactivado pressionando novamente o botão .

O TC também é reactivado na próxima vez que a ignição é ligada.

Controlo electrónico de estabilidade

O controlo electrónico de estabilidade (ESC) melhora a estabilidade da condução quando necessário, independentemente do tipo de piso ou da aderência do pneu. Evita também que as rodas motrizes patinem.

Assim que o veículo começar a guinar (subvirar/sobrevirar), a potência do motor é reduzida e as rodas são travadas uma a uma. Isso melhora consideravelmente a estabilidade de condução do veículo em pisos escorregadios.

ESC fica operacional assim que o indicador de controlo  apaga. Quando o ESC está activo,  fica intermitente.

Aviso

Não deixar esta função de segurança especial o tente a tomar riscos desnecessários durante a condução.

Adaptar a velocidade às condições da estrada.

Indicador de controlo   93.

Desactivação



Para qualquer condução de alto desempenho o ESC pode ser desactivado: manter o botão  premido durante cerca de 7 segundos.

O indicador de controlo  acende.

O ESC é reactivado pressionando novamente o botão . Se o Sistema TC tiver sido desactivado, tanto o TC como o ESC são reactivados.

O ESC também é reactivado na próxima vez que a ignição é ligada.

Sistema de condução interactivo

Flex Ride

O sistema de condução Flex Ride permite ao condutor seleccionar entre três modos de condução:

- **SPORT** modo: pressionar botão **SPORT**, LED acende-se.
- **TOUR** modo: pressionar botão **TOUR**, LED acende-se.
- **Modo normal**: os dois botões **SPORT** e **TOUR** não são pressionados, nenhum LED acende.

Desactivação do modo **SPORT** e **TOUR** pressionando o botão correspondente outra vez.

Em cada modo de condução Flex Ride coloca em rede os seguintes sistemas electrónicos:

- Controlo do amortecimento contínuo.
- Controlo do Pedal do Acelerador.
- Controlo da Direcção.

- Tracção integral.
- Caixa de velocidades automática.



Modo desportivo

As configurações dos sistemas são adaptadas a um estilo de condução mais desportivo:

- Os amortecedores reagem com maior rigidez para dar melhor contacto com o piso da estrada.
- O motor reage mais rapidamente ao pedal do acelerador.
- Apoio de direcção reduzido.

- O binário do motor da tracção integral é mais distribuído para o eixo traseiro.
- Os pontos de mudança na caixa de velocidades ocorrem mais tarde.
- Com o modo SPORT accionado, a iluminação dos instrumentos principais passa de branco para vermelho.

Modo TOUR

As configurações dos sistemas são adaptadas a um estilo de condução de maior conforto:

- Os amortecedores reagem com mais suavidade.
- O pedal do acelerador reage segundo as configurações normais.
- O apoio da direcção está no modo padrão.
- O binário do motor da tracção integral é distribuído sobretudo para o eixo dianteiro.

- Os pontos das mudanças da caixa de velocidades automática ocorrem em modo conforto.
- A iluminação dos instrumentos principais é branca.

Modo normal

Todas as configurações dos sistemas estão adaptadas a valores normais.

Controlo de modo de condução

Em cada modo de condução manualmente seleccionado SPORT, TOUR ou Normal, o Controlo de Modo de Condução (DMC) detecta e analisa continuamente as características de condução reais, as respostas do condutor e o estado dinâmico activo do veículo. Se necessário, a unidade de controlo automático do DMC muda as configurações dentro do modo de condução seleccionado ou quando reconhece variações de monta, o modo de condução é alterado para a duração da variação.

Se por exemplo, for seleccionado o modo **Normal** e o DMC detecta um comportamento de condução

desportiva, o DMC muda várias configurações do modo Normal para as configurações desportivas. O DMC muda para modo **Sport** no caso de um comportamento de condução muito desportiva.

Se por exemplo, for seleccionado o modo TOUR e durante a condução numa estrada com muitas curvas é necessária uma travagem brusca, o DMC detecta a situação dinâmica do veículo e muda a configuração para suspensão para o modo SPORT para aumentar a estabilidade do veículo.

Quando a característica de condução ou o estado de veículo dinâmico regressar ao estado anterior, o DMC muda as configurações para o modo de condução pré-seleccionado.

Configurações personalizadas no Modo desportivo

O condutor pode seleccionar as funções do modo SPORT quando se prime o botão **SPORT**. Estas configurações podem ser alteradas no menu **Configurações** do Visor de Informação. Personalização do veículo ↗ 110.

Velocidade de cruzeiro

O comando da velocidade de cruzeiro pode guardar e manter velocidades de aproximadamente 30 a 200 km/h. Podem surgir alterações relativamente às velocidades guardadas ao conduzir em subidas ou descidas.

Por razões de segurança, o comando da velocidade de cruzeiro não pode ser activado enquanto não se accionar o pedal do travão uma vez.

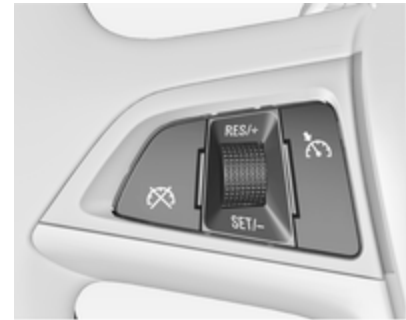



Não utilizar o comando da velocidade de cruzeiro se não for aconselhável manter uma velocidade constante.

Com caixa de velocidades automática, só accionar o controlo de velocidade de cruzeiro no modo automático.

Indicador de controlo   96.

Activação

Pressionar o interruptor de balancim  para baixo, o indicador de controlo  acende a branco. Acelerar até à velocidade pretendida e rodar a roda de accionamento manual para **RES/+** ou **SET/-**, a velocidade actual é guardada e mantida. O indicador de controlo  acende a verde. O pedal do acelerador pode ser solto.

A velocidade do veículo pode ser aumentada pressionando o pedal do acelerador. Quando se retira o pé do pedal do acelerador, a velocidade memorizada anteriormente é retomada.

A velocidade não pode ser aumentada rodando a roda de accionamento manual para **RES/+** enquanto a primeira velocidade é seleccionada.

Aumentar velocidade



Com a velocidade de cruzeiro activa, manter a roda de accionamento manual virada para **RES/+** ou rodá-la brevemente para **RES/+** repetidamente: a velocidade aumenta continuamente ou por pequenos aumentos.

Alternativamente acelerar até à velocidade pretendida e guardá-la rodando para **RES/+**.

Reduzir velocidade

Com a velocidade de cruzeiro activa, manter a roda de accionamento manual virada para **SET/-** ou rodá-la brevemente para **SET/-** repetidamente: a velocidade diminui continuamente ou por pequenos incrementos.

Desactivação

Pressionar o interruptor de balancim  para cima, o indicador de controlo  apaga. Velocidade de cruzeiro está desactivada.

Desactivação automática:

- velocidade do veículo aproximadamente abaixo de 30 km/h,
- o pedal do travão é premido,
- o pedal da embraiagem é premido,
- a alavanca selectora está em **N**,
- o Sistema de Controlo da Tracção ou Controlo Electrónico de Estabilidade está a funcionar.

Continuar com a velocidade guardada

Girar a roda de accionamento manual para **RES/+** a uma velocidade superior a 30 km/h. A velocidade pré-guardada será obtida.

Eliminando a velocidade guardada

A velocidade guardada será apagada pressionando o botão  ou desligando a ignição.

Sistemas de detecção de objectos

Assistência no estacionamento

Auxiliar de estacionamento



A assistência de estacionamento facilita o estacionamento medindo a distância entre o veículo e os obstáculos emitindo sinais acústicos. É no entanto o condutor que continua totalmente responsável pelo acto de estacionar.

O sistema é composto por quatro sensores de estacionamento ultrasónicos nos pára-choques dianteiro e traseiro.

Indicador de controlo **P**   93.

Activação



Quando a marcha-atrás é engatada, o sistema é accionado automaticamente.

O sistema dianteiro de assistência no estacionamento também pode ser activado a baixa velocidade pressionando o botão **P** .

Um LED aceso no botão de assistência ao estacionamento indica que o sistema está pronto para funcionar.

Os obstáculos são assinalados por um som. O intervalo entre os sinais acústicos diminui à medida que o veículo se aproxima do obstáculo. Quando a distância for inferior a 30 cm, o sinal torna-se contínuo.

Desactivação

Desactivar o sistema pressionando o botão **P** com um triângulo.

O LED no botão apaga e **Assistên de estacionamento desligada** será visualizado no Centro de Informação do Condutor.

O sistema é desactivado automaticamente quando o veículo é conduzido acima de determinada velocidade.

Avaria

No caso de avaria no sistema, **P** com um triângulo acende e uma mensagem é visualizada no Centro de Informação do Condutor.

Se o sistema não funcionar devido a situações temporárias tais como sensores cobertos de neve, **P** com um triângulo acende ou uma mensagem é visualizada no Centro de Informação do Condutor.

Mensagens do veículo ⇨ 101.

Auxiliar de estacionamento avançada

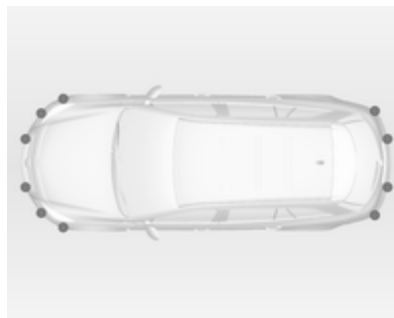

O sistema de auxiliar de estacionamento avançada manobra o condutor para um espaço de estacionamento dando instruções no Centro de Informações do Condutor e sinais acústicos. No entanto, é da

total responsabilidade do condutor aceitar o espaço de estacionamento sugerido pelo sistema e pela manobra de estacionamento.

O sistema utiliza os sensores do sistema de assistência de estacionamento em combinação com dois sensores adicionais em ambos os lados do pára-choques dianteiro.

Activação



Ao procurar um espaço de estacionamento, o sistema deverá ser activado ao pressionar o botão **P** com um triângulo.

O sistema só funciona a uma velocidade até 30 km/h.

A distância paralela máxima permitida entre o veículo e uma fila de carros 1,8 m.

Funcionalidade

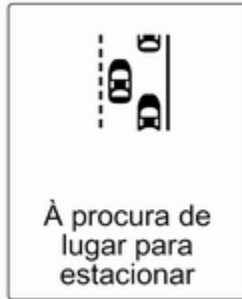

Quando o veículo passa por uma fila de carros e o sistema é activado, o sistema auxiliar de estacionamento avançado procura um espaço de estacionamento adequado. Quando é detectado um espaço adequado, é emitido um retorno visual e sinais acústicos no Centro de Informações do Condutor.



A sugestão do sistema é aceite quando o veículo é parado pelo condutor dentro de 10 metros depois de ser emitida a mensagem. O sistema calcula a melhor rota para o lugar de estacionamento. Em seguida, manobra o condutor para o lugar dando instruções detalhadas.



As instruções mostram:

- uma sugestão para quando conduzir a mais de 30 km/h,
- A exigência de parar o veículo quando é detectado um lugar de estacionamento,
- A direcção da condução durante a manobra de estacionamento,
- A posição do volante durante o estacionamento,
- Para algumas instruções, é apresentada uma barra de progressos.

O símbolo de alvo indica uma manobra de estacionamento bem sucedida.



Se o condutor não parar o veículo no espaço de 10 metros depois de ser proposto um lugar de estacionamento, o sistema começa a procurar outro lugar de estacionamento adequado.

Mudar o lado do estacionamento

O sistema está configurado para detectar lugares de estacionamento no lado do passageiro. Para detectar lugares de estacionamento no lado

do condutor, prima o botão  durante cerca de 2 segundos.

Mostrar prioridades

Depois de activar o sistema auxiliar de estacionamento avançado, aparecem informações no Centro de Informação do Condutor.

É apresentada a indicação de mensagens com prioridade superior como Mensagens do Veículo  101. Depois de aprovar a mensagem pressionando o botão **SET/CLR**, as mensagens do auxiliar de estacionamento aparecem novamente e o estacionamento podem continuar.

Desactivação

O sistema é desactivado ao:

- Pressionar o botão 
- Manobra de estacionamento concluída com êxito
- conduzir a mais de 30 km/h
- Desligando a ignição

A desactivação pelo condutor ou pelo sistema durante a manobra é indicada pelo **Estacionamento desactivado** no Centro de Informação do Condutor.

Avaria

Aparece uma mensagem no Centro de Informação do Condutor quando:

- Existe uma avaria no sistema
- O condutor não concluiu com êxito a manobra de estacionamento
- O sistema não está operacional



Se for detectado um objecto durante as instruções de estacionamento, **STOP** é indicado no Centro de Informação do Condutor. Remover o objecto permite a continuação da manobra de estacionamento. Se o objecto não for removido, o sistema é desactivado. Prima o botão  para activar o sistema e procurar um novo lugar de estacionamento.

Sugestões importantes para utilizar os sistema de assistência de estacionamento

Aviso

Em determinadas circunstâncias, objectos, vestuário ou superfícies reflectoras bem como fontes de ruído exteriores podem fazer com que o sistema não detecte obstáculos.

Atenção

Funcionamento do sensor pode ser reduzido quando os sensores estão cobertos, ex. por gelo ou neve.

O funcionamento dos sistemas de assistência de estacionamento pode ser reduzido por uma mudança de nível dos sensores devido a carga pesada.

Aplicam-se condições especiais no caso de haver veículos mais altos envolvidos (por exp. veículos todo o terreno, mini-carrinhas, carrinhas). A identificação do objecto na parte superior do veículo não pode ser garantida.

Objectos com um reflexo muito que pequeno na secção transversal, como objectos estreitos ou materiais suaves, podem não ser detectados pelo sistema.

Sistemas dos sensores de estacionamento não são eficazes a ajudar os condutores a evitar uma colisão com objectos inesperados.

Advertência

O sistema de auxiliar de estacionamento detecta automaticamente o equipamento de reboque montado de fábrica. É desactivado quando a ficha é ligada.

O sensor poderia detectar um objecto não existente (perturbação por eco) causado por perturbações externas acústicas ou mecânicas.

O sistema avançado de ajuda de estacionamento pode não responder a mudanças no espaço de estacionamento depois de se iniciar uma manobra de estacionamento paralela.

Aviso de saída de faixa

O sistema de aviso de saída de faixa observa as marcações na faixa em que o veículo está a conduzir através

de uma câmara frontal. O sistema detecta as mudanças de faixa e avisa o condutor na eventualidade de uma mudança de faixa inadvertida através de sinais acústicos e visuais.

Os critérios para a detecção de mudança de faixa inadvertida são

- Não operação dos sinais de mudança de direcção
- Não operação do pedal do travão
- nenhum funcionamento de acelerador ou velocidade
- Nenhuma direcção activa

Se o condutor estiver activo, não será emitido qualquer aviso.

Activação

O sistema de aviso de saída de faixa é activado pressionando o botão .

O LED aceso no botão indica que o sistema está activo. Quando o indicador de controlo  no conjunto de instrumentos se acende a verde, o sistema está pronto a funcionar.

O sistema só está funcional a velocidades do veículo acima de 60 km/h e se existirem marcações da faixa disponíveis.



Quando o sistema reconhece uma mudança de faixa inadvertida, o indicador de controlo  passa a amarelo e fica intermitente. Em simultâneo, é activado um sinal sonoro.



Desactivação

O sistema é desactivado pressionando o botão .

A desactivação é indicada por uma mensagem no Centro de Informação do Condutor.

O sistema não está pronto a funcionar com velocidades abaixo de 60 km/h.

Avaria

O sistema de saída de faixa poderá não funcionar correctamente quando:

- o pára-brisas não está limpo
- existem condições ambientais desfavoráveis como chuva forte, neve, luz do sol directa ou sombras
- não é possível detectar a marcação da faixa

Se o sistema de aviso de saída de faixa detectar uma destas condições, o indicador de controlo  acende-se a amarelo.

Combustível

Combustível para motores a gasolina

Utilizar apenas combustível sem chumbo que cumpra a DIN EN 228.

Pode ser utilizado combustível normalizado equivalente com um conteúdo máximo de etanol de 10 % por volume. Neste caso, utilizar apenas combustível em conformidade com DIN 51625.

Utilizar combustível com o índice de octanas recomendado ⇨ 216. Utilizar combustível com um índice de octanas demasiado baixo pode reduzir a potência e o binário do motor e aumentar ligeiramente o consumo de combustível.

Atenção

Utilizar combustível com um índice de octanas demasiado baixo pode provocar combustão descontrolada e danos no motor.

Combustível para motores a diesel

Utilizar apenas combustível diesel em conformidade com DIN EN 590. O combustível tem de ter um baixo teor de enxofre (máx. 10 ppm). Podem ser utilizados combustíveis normalizados equivalentes com um biodiesel (= FAME conforme EN14214) máx. teor 7 % por volume (como o DIN 51628 ou normas equivalentes).

Excepção específica de país para Marrocos: utilizar apenas Diesel 50 ppm.

Não utilizar óleos diesel marítimos, óleos de aquecimento ou combustíveis diesel completa ou parcialmente à base de plantas, como por exemplo óleo de colza ou bio-diesel, Aquazole e emulsões de diesel-água semelhantes. Os combustíveis diesel não devem ser diluídos com combustíveis para motores a gasolina.

O fluxo e a capacidade de filtragem do combustível diesel variam consoante a temperatura. Com

temperaturas baixas, reabasteça com combustível diesel com propriedades de Inverno garantidas.

Reabastecimento de combustível



⚠ Perigo

Antes de reabastecer, desligar o motor e quaisquer fontes exteriores de calor com câmaras de combustão. Desligar quaisquer telemóveis.

Cumprir as instruções de funcionamento e segurança da estação de serviço quando se estiver a abastecer.

⚠ Perigo

O combustível é inflamável e explosivo. Não fumar. Não produzir chamas nuas ou faíscas.

Se cheirar a combustível no veículo, reparar a causa dessa situação imediatamente numa oficina.

A portinhola do depósito de combustível encontra-se na parte traseira direita do veículo.



A portinhola do depósito de combustível só pode ser aberta se o veículo estiver destrancado. Soltar a portinhola de enchimento de combustível, carregando na portinhola

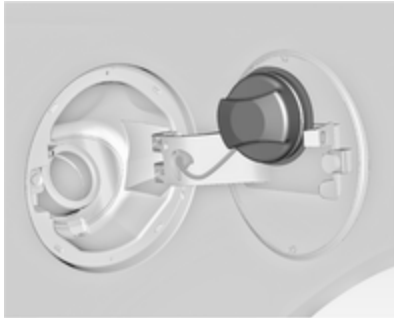

A tampa do tubo de enchimento de combustível pode ser colocada no suporte, na portinhola do depósito de combustível.

Atenção

Limpe imediatamente qualquer combustível derramado.

Tampa do tubo de enchimento de combustível

Só uma tampa do tubo de enchimento de combustível genuína oferece total funcionalidade. Os veículos com motor a diesel têm tampas do tubo de enchimento de combustível especiais.

Consumo de combustível - CO₂-Emissões

A determinação do consumo de combustível é regulado pela Directiva Europeia 715/2007 692/2008 A.

A directiva é orientada para práticas de condução efectivas: A condução em cidade é classificada como aproximadamente $\frac{1}{3}$ e a condução fora da cidade como aproximadamente $\frac{2}{3}$. Os arranques a frio e as fases de aceleração são também tidos em consideração.

A directiva inclui ainda a especificação no que se refere à emissão de CO₂.

Os valores apresentados não devem ser interpretados como uma garantia do consumo real de combustível de um veículo em particular. Para além disso, o consumo de combustível depende do estilo de condução de cada um e das condições do piso e do trânsito.

Todos os valores baseiam-se no modelo base da UE com equipamento standard.

O cálculo do consumo de combustível tem em consideração a tara do veículo, estabelecida de acordo com a legislação.

O equipamento opcional pode causar um aumento ligeiro no consumo de combustível e nos níveis de CO₂ e podem reduzir um pouco a velocidade máxima.

Consumo de combustível - emissões de CO₂ ⇨ 220.

Rebocar

Informação geral

O equipamento de reboque instalado de fábrica está dobrado sob o pára-choques traseiro.

Qualquer equipamento de reboque montado pós-venda deve ser montado numa oficina. Pode ser necessário fazer alterações que afectem o sistema de arrefecimento, resguardos térmicos ou outro equipamento. Utilizar apenas equipamento de reboque aprovado para o seu veículo.

Para evitar danos no veículo, a porta traseira eléctrica não pode ser accionada com o radiotelecomando quando um atrelado está ligado electricamente.

Instalar equipamento para reboque pode cobrir a abertura do olhal de reboque. Caso isso aconteça, utilizar a barra de acoplamento de esfera pare rebocar.

Medidas de montagem de equipamento de reboque montado de fábrica ↗ 268.

Características de condução e sugestões de reboque

Antes de fixar um reboque, lubrificar a esfera de acoplamento. Contudo, não o fazer se se estiver a utilizar um estabilizador na esfera de reboque para reduzir os movimentos de ziguezague.

Para atrelados com baixa estabilidade de condução e atrelados com um peso bruto autorizado de mais de 1400 kg a utilização de um estabilizador é fortemente recomendada ao conduzir acima do 80 km/h.

Se o reboque começar a andar aos ziguezagues, reduzir a velocidade; não tentar corrigir a direcção e travar a fundo se necessário.

Numa descida, conduzir na mesma mudança que se utilizaria para fazer essa subida e conduzir a uma velocidade semelhante.

Ajustar a pressão dos pneus para o valor especificado para carga completa ↗ 230.

Rebocar um atrelado

Cargas de atrelados

As cargas de atrelados permitidas são valores máximos que dependem do veículo e do motor em casa e que não devem ser ultrapassados.

A carga de reboque efectiva é a diferença entre o peso bruto efectivo do atrelado e a carga da tomada de acoplamento efectiva com o atrelado ligado.

As cargas de atrelados permitidas são especificadas nos documentos do veículo. De uma forma geral, são válidas para inclinações de 12% no máximo

A carga de reboque permitida aplica-se até à inclinação especificada e até uma altitude de 1000 metros acima do nível do mar. Uma vez que a potência do motor diminui à medida que a altitude aumenta devido à rarefacção do ar, havendo assim

menor capacidade de subida, o peso bruto do atrelado admissível também diminui 10% por cada 1000 metros de altitude adicional. O peso bruto do atrelado não tem de ser reduzido quando se conduzir em estradas com inclinações ligeiras (menos de 8%, p. ex. em auto-estradas).

O peso bruto do atrelado admissível não deve ser excedido. Esse peso é especificado na placa de identificação ⇨ 214.

Carga de acoplamento vertical

A carga de acoplamento vertical é a carga exercida pelo reboque na esfera de acoplamento. Pode ser alterada alterando a distribuição do peso ao carregar o reboque.

A carga de acoplamento vertical máxima permitida (85 kg) está especificada na placa de identificação do equipamento de reboque e nos documentos do veículo. Visar sempre atingir a carga máxima, especialmente no caso de reboques pesados. A carga de acoplamento vertical nunca deve ser inferior a 25 kg.

Carga do eixo traseiro

Quando o atrelado é engatado e o veículo rebocador é totalmente carregado, a carga máxima admissível do eixo traseiro (ver chapa de identificação ou os documentos do veículo) poderá ser excedida em 90 kg para o berlina e 85 kg para a carrinha, o valor de peso bruto do veículo poderá ser ultrapassado em 65 kg para o berlina e 60 kg para a carrinha. Se a carga do eixo traseiro permitida for ultrapassada, não se deve exceder a velocidade máxima de 100 km/h.

Equipamento para reboque

Atenção

A barra da esfera de engate rebatível não pode ser desmontada do veículo. Ao conduzir sem reboque, rebater a barra da esfera de engate.

⚠ Aviso

Certificar-se que não se encontra ninguém na zona de rotação da barra da esfera de engate. Risco de ferimentos.

Ao soltar a barra da esfera de engate recolhida, certifique-se que se mantém à esquerda da pega.

Soltar a barra de esfera de engate recolhida

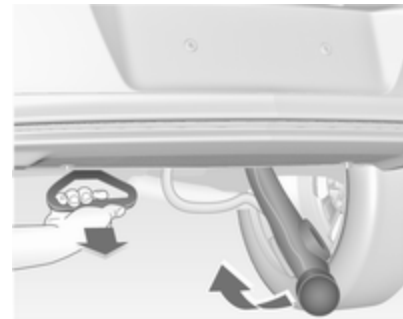

Puxar a pega sob o pára-choques traseiro num ângulo de cerca de 45° em relação ao solo.

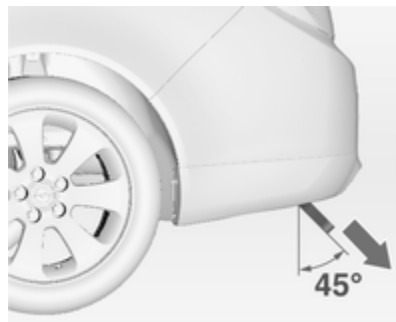

Um sinal sonoro é emitido como aviso quando o puxador de desbloqueio é puxado para fora e o cotovelo com a esfera é desencaixado.

Segurar a barra de esfera de engate e levantar até engatar.

Certifique-se de que engrena correctamente a barra da bola de engate é correctamente engrenada e a pega de desbloqueio volta à sua posição inicial (guardada); caso contrário, o sinal sonoro não pára.

Recolher/esconder a barra de esfera de engate

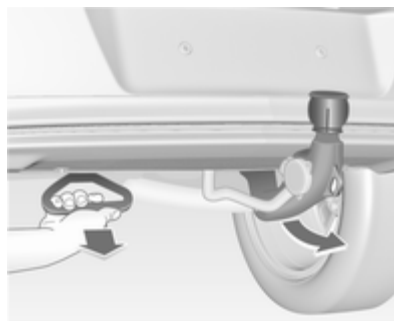

Puxar a pega sob o pára-choques traseiro num ângulo de cerca de 45° em relação ao solo.

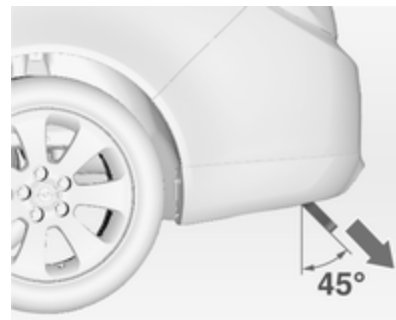

Um sinal sonoro é emitido como aviso quando o puxador de desbloqueio é puxado para fora e o cotovelo com a esfera é desencaixado.

Segurar a barra da bola de engate liberta e rodá-la para a direita até engrenar por baixo do piso e garantir que a pega de desbloqueio volta à sua posição inicial escondida.



Certifique-se de que engrena correctamente a barra da bola de engate e a pega de desbloqueio volta à sua posição inicial (guardada); caso contrário, o sinal sonoro não pára.

⚠ Aviso

Só é permitido rebocar um atrelado quando a barra da esfera de engate está correctamente montada. Se a barra da esfera de engate não engrenar correctamente ou se o punho de libertação for impossível de guiar até à sua posição inicial na caixa ou se houver um som vibrante após o engrenar da barra da esfera de engate, solicitar a assistência de uma oficina.

Olhal para cabo anti-desengate

Fixar o cabo anti-desengate ao olhal.

Assistência de estabilidade com reboque

Se o sistema detectar movimentos de ziguezague, a potência do motor diminui e o conjunto de veículo/reboque é travado selectivamente até esses movimentos pararem. Enquanto o sistema está a funcionar, manter o volante o mais imóvel possível.

A assistência à estabilidade do reboque (TSA) é uma função do Controlo Electrónico de Estabilidade
⇨ 150.

Cuidados com o veículo

Informação Geral	168
Verificações do veículo	169
Substituição de lâmpadas	175
Sistema eléctrico	183
Ferramentas do veículo	190
Jantes e pneus	191
Arranque auxiliar	203
Rebocar	205
Cuidados com o aspecto	208

Informação Geral

Acessórios e modificações do veículo

Recomendamos a utilização de peças de Origem e acessórios e peças aprovadas pela fábrica específicas para o seu tipo de veículo. Não podemos avaliar ou garantir a fiabilidade de outros produtos - mesmo que aprovados por legislação ou por qualquer outra forma.

Não efectuar alterações no sistema eléctrico, p. ex. alterações nas unidades electrónicas de controlo.

Armazenamento do veículo

Armazenamento durante muito tempo

Se o veículo tiver de ser armazenado por vários meses:

- Lavar e encerar o veículo.
- Verificar a protecção de cera do compartimento do motor e da subestrutura.

- Limpar e conservar vedantes de borracha.
- Mudar o óleo do motor.
- Drenar o reservatório do líquido lava-vidros.
- Verificar a protecção anti-corrosão e o anticongelante do líquido de arrefecimento.
- Ajustar a pressão dos pneus para o valor especificado para carga completa.
- Estacionar o veículo em local seco e bem ventilado. Engatar a primeira ou a marcha atrás ou definir a alavanca selectora para **P**. Evitar que o veículo deslize.
- Não aplicar o travão de mão.
- Abrir o capô, fechar todas as portas e trancar o veículo.
- Desligar o grampo do terminal negativo da bateria do veículo. Não esquecer que nenhum dos sistemas está funcional, p. ex. sistema de alarme anti-roubo.

Colocar em funcionamento

Quando o veículo vai ser colocado novamente em funcionamento:

- Ligar o grampo ao terminal negativo da bateria do veículo. Accionar o sistema electrónico dos vidros eléctricos.
- Verificar a pressão dos pneus.
- Atestar o reservatório do líquido lava-vidros.
- Verificar o nível do óleo do motor.
- Verificar o nível do líquido de arrefecimento.
- Montar a chapa de matrícula se necessário.

Recuperação do veículo em fim de vida

Informação acerca dos centros de recuperação do veículo em fim de vida e a reciclagem dos veículos em fim de vida está disponível no nosso sítio na rede. Confiar este trabalho apenas a um centro de reciclagem autorizado.

Verificações do veículo

Execução de trabalhos

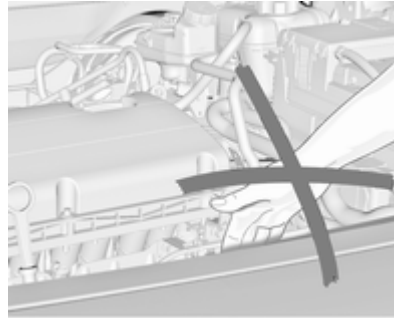

⚠ Aviso

Realizar verificações no compartimento do motor apenas quando a ignição estiver desligada.

A ventoinha de arrefecimento pode começar a funcionar mesmo com a ignição desligada.

⚠ Perigo

O sistema da ignição e os faróis de xénon utilizam uma tensão muito elevada. Não tocar.

Capô

Abrir

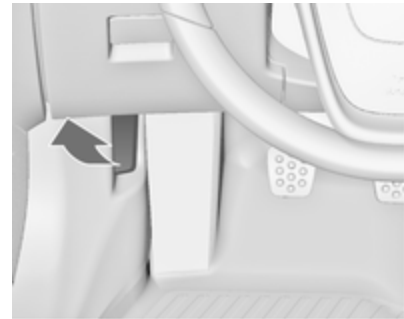

Puxar a alavanca de abertura e colocá-la na posição inicial.



Empurrar o grampo de segurança para a direita e abrir o capô.

O capô mantém-se aberto automaticamente.

Entrada de ar ⇨ 135.

Fechar

Baixar o capô e deixá-lo cair sobre o trinco. Verificar se o capô está engatado.

Óleo do motor

O nível do óleo do motor é verificado automaticamente, mensagens do veículo ⇨ 101. No entanto, verificar

o óleo de motor manualmente com regularidade para evitar danos no motor.

Verificar com o veículo numa superfície nivelada. O motor deve estar à temperatura de funcionamento e desligado há pelo menos 5 minutos.

Puxar a vareta para fora. Limpá-la, inseri-la até ao batente da pega, puxar para fora e ver qual o nível do óleo do motor.

Inserir a vareta até ao batente da pega e dar meia volta.

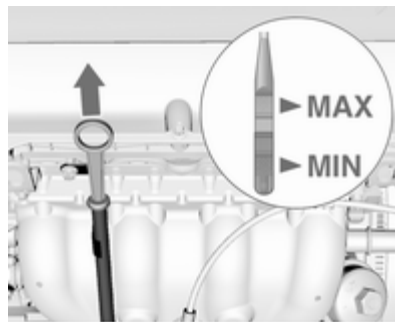

As varetas de verificação do óleo variam consoante a versão do motor.

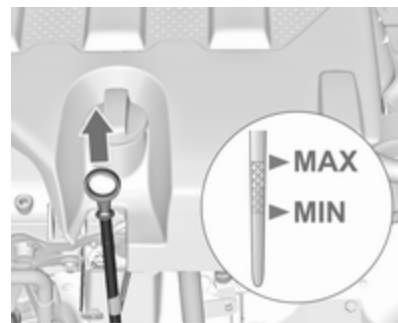

Quando o nível do óleo do motor for inferior à marca **MIN**, atestar com óleo de motor.

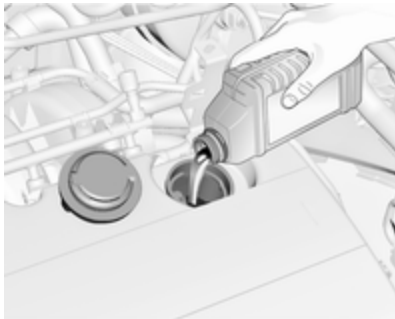

Recomendamos a utilização do mesmo tipo de óleo do motor que foi utilizado na última mudança.

O nível do óleo do motor não deve exceder a marca **MAX** na vareta.

Atenção

Óleo de motor em excesso deverá ser drenado ou retirado por sucção.

Capacidades ⇨ 229.

Colocar o tampão e apertar.

Líquido de arrefecimento do motor

O líquido de arrefecimento fornece uma protecção contra o congelamento até aos -28°C , aproximadamente.

Atenção

Utilizar apenas anticongelante aprovado.

Nível do líquido de arrefecimento

Atenção

Um nível demasiado baixo do líquido de arrefecimento poderá causar danos no motor.

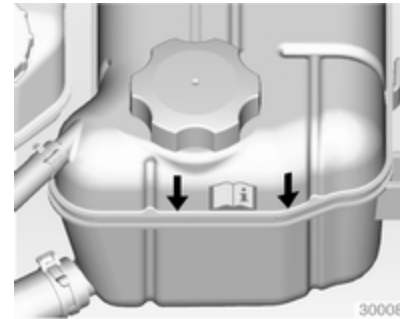

Se o sistema de arrefecimento estiver frio, o nível do líquido de arrefecimento deve estar acima da marca de enchimento. Atestar se o nível estiver baixo.



Noutra versão, a marca da linha de enchimento está no interior da abertura de enchimento. Para verificar, abrir a tampa.

⚠ Aviso

Deixar o motor arrefecer antes de abrir o tampão. Abrir o tampão com cuidado e deixar a pressão sair devagar.

Para atestar, utilizar uma mistura 1:1 de concentrado de líquido de arrefecimento libertado misturado com água da torneira limpa. Caso não tenha líquido de arrefecimento

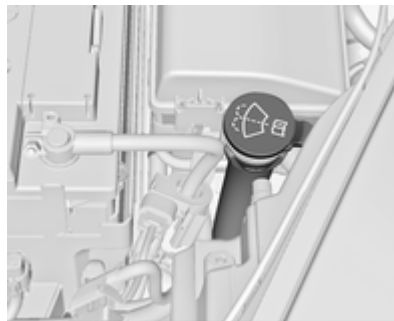

disponível, utilizar água da torneira limpa. Colocar o tampão e apertar. Mandar verificar a concentração de líquido de arrefecimento e a causa da perda de líquido de arrefecimento numa oficina.

Líquido de lavar



Encher com água limpa misturada com uma quantidade adequada de líquido de lava-pára-brisas que contenha anti-congelante.

Travões

No caso de espessura mínima das pastilha dos travões,  acende. Além disso um número de código ou uma mensagem do veículo é visualizada no Centro de Informação do Condutor. Mensagens do veículo  101.

Pode-se continuar a conduzir nessa situação mas deve substituir-se os calços dos travões o mais depressa possível.

Depois de montar calços novos, não travar a fundo desnecessariamente nas primeiras viagens.

Líquido dos travões

⚠ Aviso

O líquido dos travões é venenoso e corrosivo. Evitar o contacto com olhos, pele, tecidos e superfícies pintadas.

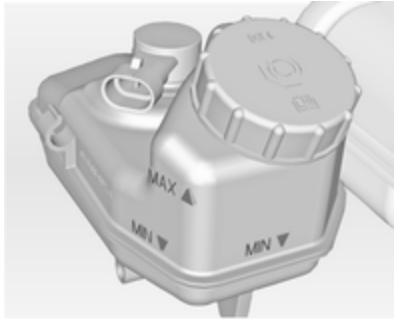

O nível do óleo dos travões deve situar-se entre as marcas **MIN** e **MAX**.

Ao atestar, assegurar a máxima limpeza já que uma contaminação do óleo dos travões pode causar avarias no sistema de travões. Reparar a causa de uma perda de óleo dos travões numa oficina.

Utilizar apenas óleo dos travões de alto desempenho aprovado para o veículo, Óleo de travões e de embraiagem ⇨ 212.

Bateria

A bateria do veículo não necessita de manutenção.

As pilhas não devem ser eliminadas junto com os resíduos domésticos. Devem ser colocadas em pontos de recolha para reciclagem apropriados (i.e. pilhões).

Deixar o veículo parado durante mais de 4 semanas pode conduzir a descarga da bateria. Desligar o grampo do terminal negativo da bateria do veículo.

Assegurar que a ignição está desligada antes de ligar ou desligar a bateria do veículo.

A sirene do alarme anti-roubo deve ser desactivada da seguinte forma: Ligar a ignição e, em seguida, desligar desliga a bateria do veículo dentro de 15 segundos.

Protecção contra descarga da bateria
⇨ 127.

Purga do sistema de combustível diesel

Se o depósito tiver ficado vazio, será necessário sangrar o sistema de combustível diesel. Ligar a ignição três vezes durante 15 segundos de cada vez. Depois pôr o motor a trabalhar durante 40 segundos, no máximo. Repetir esse processo após 5 segundos, no mínimo. Se o motor não pegar, recorrer à assistência de uma oficina.

Substituição da escova limpa-vidros

Escovas no pára-brisas

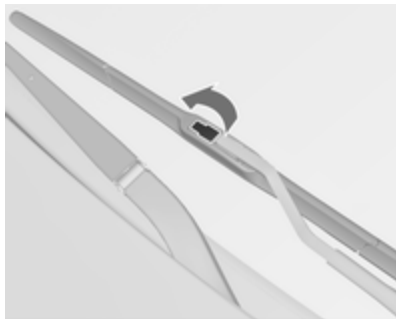

Levantar o braço limpavidros, abrir a mola de fixação.

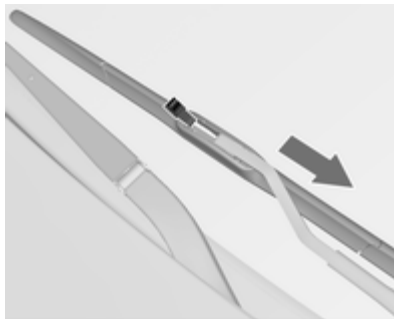

Desengatar a escova do limpavidros e retirá-la.

Escova do limpavidros no óculo traseiro

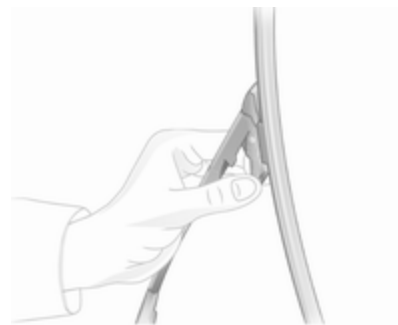

Levantar o braço do limpavidros, empurrar os dois trincos no braço, desengatar a escova e retirar.

Substituição de lâmpadas

Desligar a ignição e desligar o interruptor relevante ou fechar as portas.

Segurar uma lâmpada nova apenas pela base! Não tocar no vidro da lâmpada sem luvas.

Ao substituir lâmpadas, utilizar apenas lâmpadas do mesmo tipo.

Substituir as lâmpadas dos faróis a partir do interior do compartimento do motor.

Faróis de halogéneo

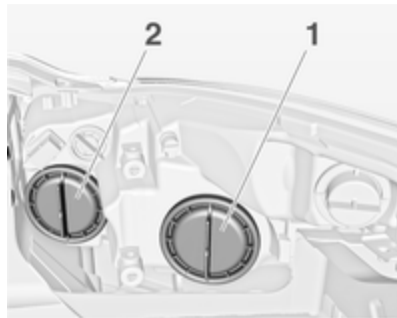

Os faróis têm sistemas independentes para luzes de máximos 2 (lâmpadas do lado de dentro) e de médios 1 (lâmpadas do lado de fora).

Médios/luzes de funcionamento diurnas



1. Rodar a tampa 1 para a esquerda e retirar.

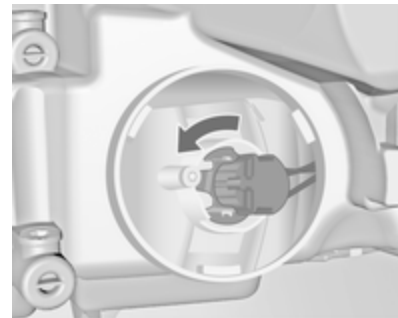

2. Rodar o suporte da lâmpada no sentido contrário ao dos ponteiros do relógio para desengatar. Afastar o suporte da lâmpada do reflector.

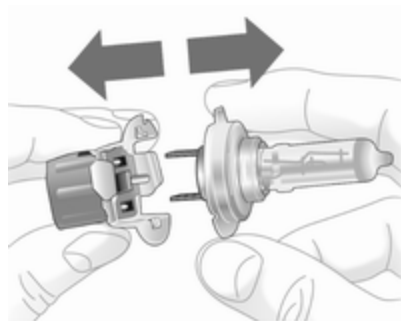

3. Soltar a lâmpada do suporte e substituí-la.
4. Colocar o suporte da lâmpada, encaixando as duas patilhas no reflector, e rodar no sentido dos ponteiros do relógio para fixar.
5. Rodar o suporte da lâmpada no sentido do relógio o mais possível.
6. Encaixar a tampa e rodar para a direita.

Luzes de máximos



1. Rodar a tampa **2** para a esquerda e retirar.
2. Desligar a ficha da cablagem da lâmpada.



3. Desencaixar o grampo de mola do fixador pressionando para a frente e depois deslocando para baixo.
4. Afastar a lâmpada do alojamento do reflector.
5. Ao colocar uma lâmpada nova, colocar as patilhas nas reentrâncias do reflector e engatar o grampo de mola.
6. Ligar a ficha da cablagem à lâmpada.
7. Encaixar a tampa e rodar para a direita.

Indicadores de mudança de direcção dianteiros



1. Rodar a tampa para a esquerda e retirar.

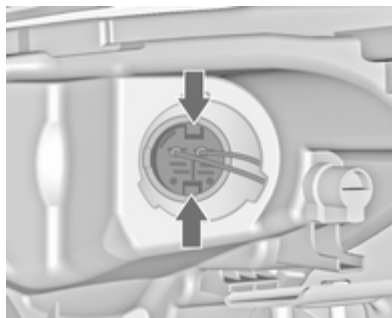

2. Pressionar as linguetas e retirar o suporte da lâmpada do reflector.

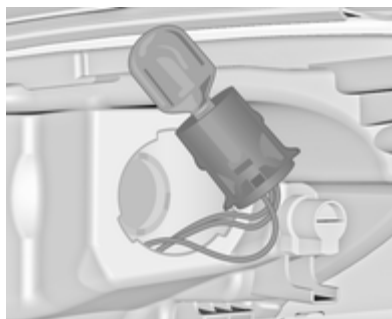

3. Retirar a lâmpada do encaixe e substituí-la.
4. Colocar o suporte no reflector. Encaixar a tampa e rodar para a direita.

Luzes laterais



1. Rodar o suporte da lâmpada no sentido contrário ao dos ponteiros do relógio e desengatar.

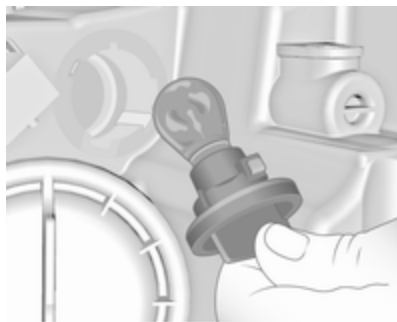

2. Empurrar a lâmpada ligeiramente para dentro do casquilho, rodar no sentido contrário aos ponteiros do relógio e retirar.
3. Colocar o suporte da lâmpada no reflector e rodar no sentido dos ponteiros do relógio para engatar.

Faróis Xenon

⚠ Perigo

Os faróis de xénon funcionam com uma grande tensão eléctrica. Não tocar. Substituir as lâmpadas numa oficina.

Faróis de nevoeiro

Substituir as lâmpadas numa oficina.

Faróis traseiros

Berlina

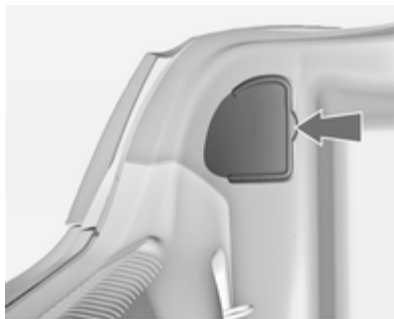

1. Soltar a tampa e retirar.



2. Desapertar duas porcas de fixação de plástico, do lado de dentro e à mão.

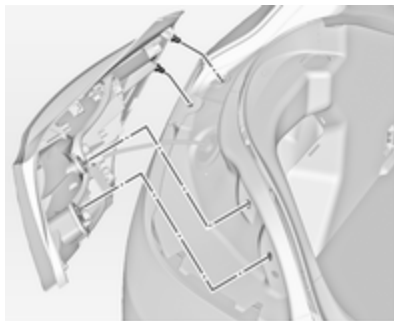

3. Retirar o grupo óptico traseiro.

Ter o cuidado de manter a conduta do cabo na devida posição.

Separar a ficha da cablagem do suporte da lâmpada.

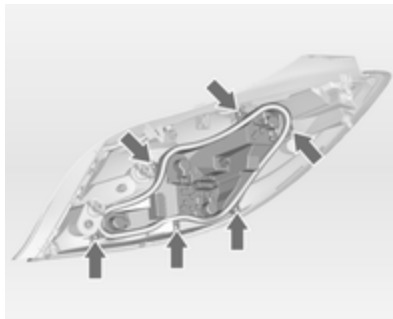
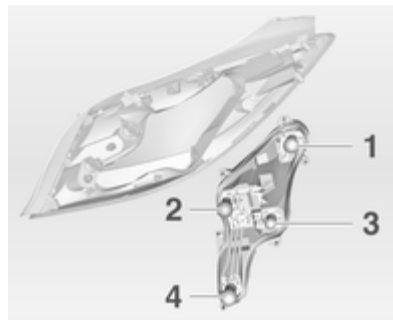
**4. Desaparafusar os parafusos e retirar o suporte da lâmpada.****5. Empurrar a lâmpada ligeiramente para dentro do casquilho, rodar no sentido contrário aos ponteiros do relógio e retirar.**

Luz traseira/luz dos travões (1)

Indicador de mudança de direcção (2)

Luz traseira (3)

Farol de marcha-atrás/nevoeiro traseiro, só podem existir num lado (4)

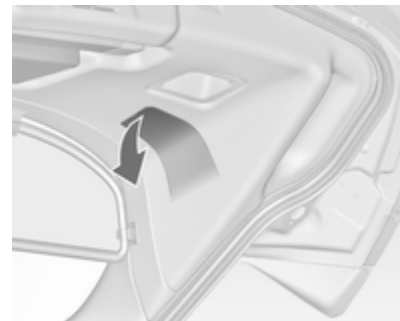
6. Inserir o suporte da lâmpada no conjunto do farol traseiro e aparafusar no lugar. Ligar a ficha da cablagem. Montar o grupo óptico traseiro na carroçaria e apertar as porcas de fixação. Fechar a tampa e encaixar.**7. Ligar a ignição, accionar e verificar todos os faróis.****Carrinha****1. Destranque e abra a cobertura da porta da bagageira.**



2. Desaparafuse as três porcas de fixação em plástico à mão.



3. Retirar o grupo óptico traseiro. Ter o cuidado de manter

a conduta do cabo na devida posição.

Separar a ficha da cablagem do suporte da lâmpada.

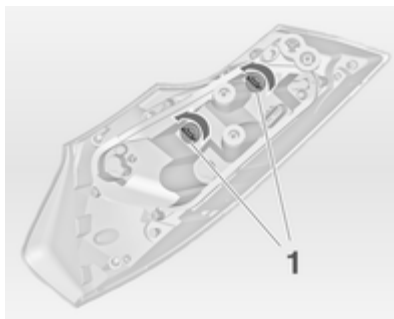

4. Para mudar o farolim traseiro (1), rode a porca de plástico para a esquerda e desmonte-a do casquilho da lâmpada.

Empurrar a lâmpada ligeiramente para dentro do casquilho, rodar no sentido contrário aos ponteiros do relógio e retirar. Introduza a porca de plástico no casquilho da lâmpada e rode para a direita.

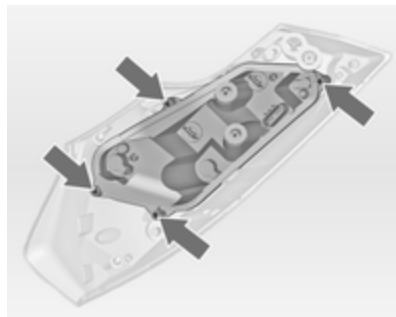

5. Para mudar as outras lâmpadas, desaparafuse os parafusos e desmonte o casquilho da lâmpada.

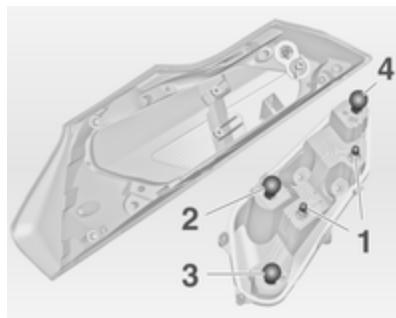

- Empurrar a lâmpada ligeiramente para dentro do casquilho, rodar no sentido contrário aos ponteiros do relógio e retirar.

Luz traseira (1)

Indicador de mudança de direcção (2)

Luz de travão (3)

Farol de marcha-atrás/nevoeiro traseiro, só podem existir num lado (4)

- Inserir o suporte da lâmpada no conjunto do farol traseiro e aparafusar no lugar. Ligar a ficha da cablagem. Montar o grupo óptico traseiro na porta da bagageira e apertar as porcas de fixação. Fechar a tampa e encaixar.

- Ligar a ignição, accionar e verificar todos os faróis.

Luzes traseiras adicionais no quadro da porta da bagageira

- Abrir porta da bagageira.

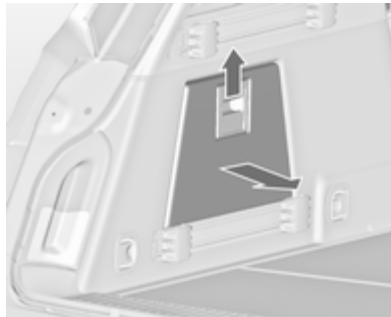

- Soltar a cobertura do interior do painel e desmontar.

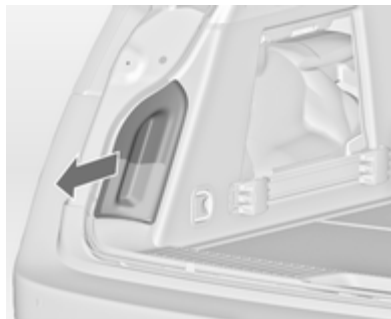

- Pressionar para fora o compartimento da lâmpada no interior do painel lateral.

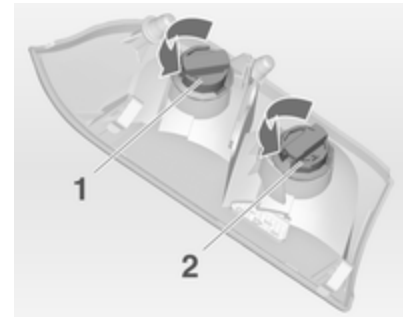

- Rodar a porca de plástico para a esquerda e desmontar o casquilho da lâmpada.
- Empurrar a lâmpada ligeiramente para dentro do casquilho, rodar no sentido contrário aos ponteiros do relógio e retirar. Montar a porca de plástico no casquilho da lâmpada rodando para a direita.

Luz traseira (1)

Indicador de mudança de direcção (2)

6. Montar o casquilho da lâmpada no quadro da porta da bagageira. Fechar a cobertura no painel lateral.

Luzes laterais do sinal de mudança de direcção

Substituir as lâmpadas numa oficina.

Iluminação da placa da matrícula

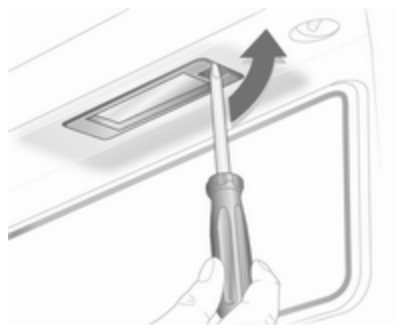

1. Inserir uma chave de parafusos no alojamento da lâmpada, pressionar para o lado e soltar a mola.



2. Retirar o alojamento da lâmpada para baixo, com cuidado para não puxar o cabo.
3. Levantar a tampa e desligar a ficha da cablagem do suporte da lâmpada.



4. Rodar o suporte da lâmpada no sentido contrário ao dos ponteiros do relógio para desengatar.
5. Retirar a lâmpada do suporte e substituí-la.
6. Colocar o suporte da lâmpada no alojamento da lâmpada e rodar no sentido dos ponteiros do relógio.
7. Ligar a ficha da cablagem ao suporte da lâmpada.
8. Inserir e encaixar o alojamento da lâmpada.

Luzes interiores

Luz de cortesia, luzes de leitura

Substituir as lâmpadas numa oficina.

Luz da bagageira



1. Retirar a lâmpada para fora com uma chave de parafusos.



2. Empurrar a lâmpada ligeiramente em direcção ao grampo de mola e retirar.
3. Inserir a lâmpada nova.
4. Colocar a lâmpada.

Iluminação do painel de instrumentos

Substituir as lâmpadas numa oficina.

Sistema eléctrico

Fusíveis

Os dados do fusível de substituição devem coincidir com os dados do fusível avariado.

Existem três caixas de fusíveis no veículo:

- na frente esquerda do compartimento do motor,
- no interior atrás do compartimento de arrumação, ou nos veículos com volante à direita, atrás do porta-luvas,
- atrás de uma tampa à esquerda da bagageira.

Antes de se substituir um fusível, desligar o respectivo interruptor e a ignição.

Um fusível fundido é identificável por um fio derretido. Não substituir o fusível enquanto não se corrigir o que levou a que se fundisse.

Algumas funções são protegidas por vários fusíveis.

Podem também existir fusíveis sem função atribuída.

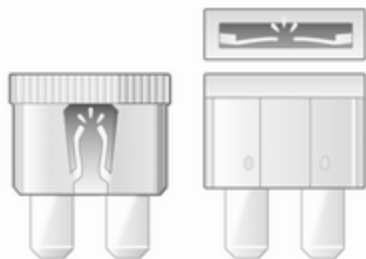

30040



30041

Extractor de fusíveis

Um extractor de fusíveis poderá encontrar-se na caixa de fusíveis no compartimento do motor.

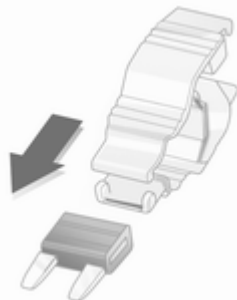

30042

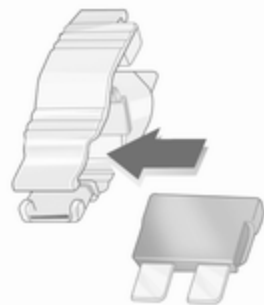

30042

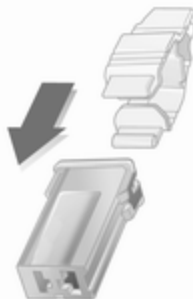

30044

Colocar o extractor de fusíveis nos vários tipos de fusível a partir de cima ou da parte lateral e retirar o fusível.

Caixa de fusíveis do compartimento do motor

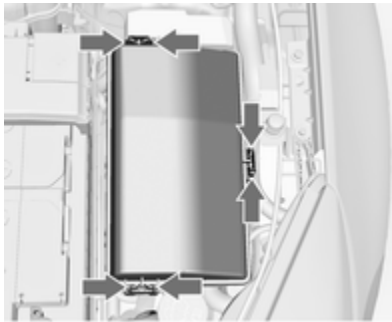

A caixa de fusíveis encontra-se na parte da frente esquerda do compartimento do motor.

Desencaixar a tampa, levantar para cima e retirar.

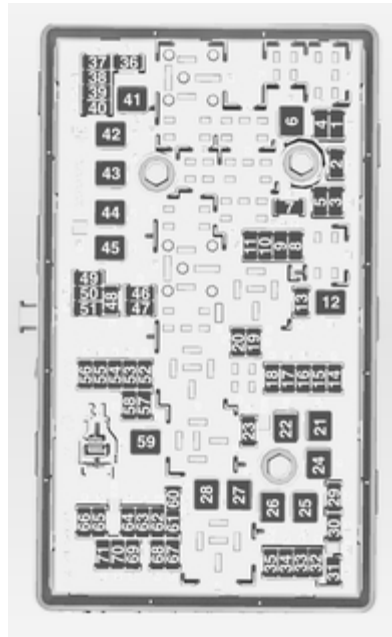

N.º Circuito

- | N.º | Circuito |
|-----|--|
| 1 | Módulo de controlo da caixa de velocidades |
| 2 | Módulo de controlo do motor |
| 3 | – |
| 4 | – |
| 5 | Ignição, módulo de controlo da caixa de velocidades, Módulo de controlo do motor |
| 6 | Limpa-pára-brisas |
| 7 | – |
| 8 | Injecção do combustível, sistema de ignição |
| 9 | Injecção do combustível, sistema de ignição |
| 10 | Módulo de controlo do motor |
| 11 | Sonda Lambda |
| 12 | Motor de arranque |
| 13 | Aquecimento do sensor do acelerador |

N.º Circuito

- 14 Iluminação
- 15 Limpa-vidros do óculo traseiro
- 16 Bomba de vácuo, módulo da bússola
- 17 Ignição, Airbag
- 18 Iluminação dianteira adaptável
- 19 Iluminação dianteira adaptável
- 20 Ignição
- 21 Vidros traseiros eléctricos
- 22 ABS
- 23 Direcção de Esforço Variável
- 24 Vidros dianteiros eléctricos
- 25 Pontos de saída de energia
- 26 ABS
- 27 Travão de mão eléctrico
- 28 Óculo traseiro aquecido
- 29 Banco eléctrico esquerdo

N.º Circuito

- 30 Banco eléctrico direito
- 31 Sistema de ar condicionado
- 32 Módulo de controlo da carroçaria
- 33 Bancos dianteiros aquecidos
- 34 Tecto de abrir
- 35 Sistema de informação e lazer
- 36 –
- 37 Máximos lado direito
- 38 Máximos lado esquerdo
- 39 –
- 40 After boil pump
- 41 Bomba de vácuo
- 42 Ventoinha do radiador
- 43 –
- 44 Sistema de lava-faróis
- 45 Ventoinha do radiador

N.º Circuito

- 46 Terminal 87, relé principal
- 47 Sonda Lambda
- 48 Luzes de nevoeiro
- 49 Médios da direita
- 50 Médios da esquerda
- 51 Buzina
- 52 Ignição
- 53 Ignição, ventilação bancos dianteiros
- 54 Ignição
- 55 Vidros eléctricos, recolha retrovisor
- 56 Lava-pára-brisas
- 57 Ignição
- 58 –
- 59 Aquecimento do combustível diesel
- 60 Aquecimento retrovisor

N.º Circuito

- 61 Aquecimento retrovisor
- 62 Válvula electromagnética de Ventilação do Depósito
- 63 Sensor do óculo traseiro
- 64 Iluminação dianteira adaptável
- 65 Buzina
- 66 Sistema do lava-vidros do óculo traseiro
- 67 Módulo de controlo do sistema do combustível
- 68 –
- 69 Sensor da bateria
- 70 Sensor de chuva
- 71 Rede de bordo electrónica da carroçaria

Após a mudança dos fusíveis defeituosos, fechar a tampa da caixa de fusíveis e engrenar pressionando.

Se a tampa da caixa dos fusíveis não for fechada correctamente, poderão ocorrer avarias.

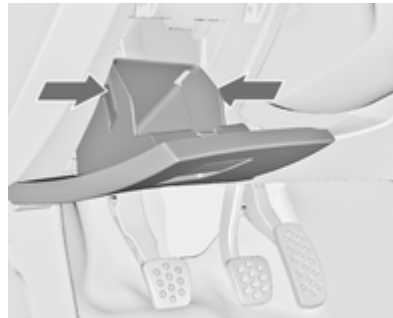
Caixa de fusíveis do painel de instrumentos

A caixa de fusíveis encontra-se atrás do compartimento de arrumação no painel de instrumentos.

Abrir o compartimento, comprimir as patilhas de travagem, dobrar o compartimento para baixo e retirar.

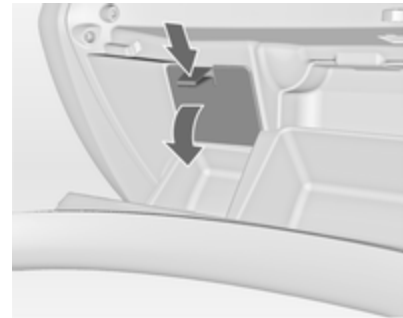

Em veículos com volante à direita, a caixa dos fusíveis encontra-se atrás de uma tampa no porta-luvas. Abrir o porta-luvas e retirar a tampa.

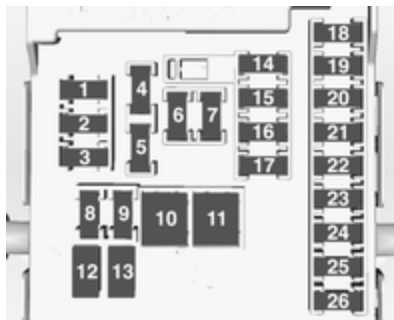

N.º Circuito

- 1 Sistema de informação e lazer, visor de informação
- 2 Unidade de controlo da carroçaria
- 3 Unidade de controlo da carroçaria
- 4 Sistema de informação e lazer, visor de informação
- 5 Sistema de informação e lazer, visor de informação
- 6 Isqueiro

N.º Circuito

- 7 Ponto de saída de energia
- 8 Unidade de controlo da carroçaria
- 9 Unidade de controlo da carroçaria
- 10 Unidade de controlo da carroçaria
- 11 Ventoinha interior
- 12 –
- 13 –
- 14 Conector de diagnóstico
- 15 Airbag
- 16 Sistema de fecho centralizado, porta da bagageira
- 17 Sistema de ar condicionado
- 18 Fusível de transporte
- 19 Memória
- 20 Sistema automático de detecção de ocupantes

N.º Circuito

- 21 Instrumento
- 22 Ignição
- 23 Unidade de controlo da carroçaria
- 24 Unidade de controlo da carroçaria
- 25 Interruptor da ignição
- 26 Ponto de saída de energia da bagageira

Bancos eléctricos, posição 12 e 13, instalar uma protecção de sobrecarga. O circuito será fechado novamente depois de arrefecer.

Caixa de fusíveis da bagageira

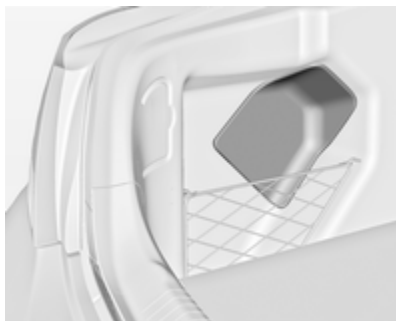

A caixa de fusíveis encontra-se do lado esquerdo da bagageira, atrás da tampa. Retirar a tampa.

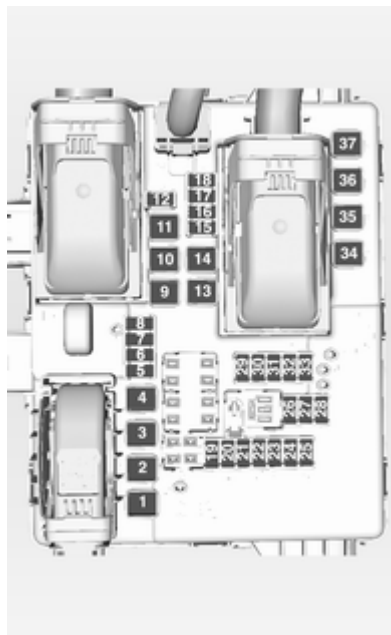

N.º Circuito

- 1 Sistema de fecho centralizado, alimentação da porta da bagageira
- 2 Sistema de ar condicionado
- 3 Módulo de reboque
- 4 –
- 5 Tomada do reboque
- 6 –
- 7 –
- 8 Ponto de saída do reboque
- 9 –
- 10 Aquecedor do líquido de arrefecimento
- 11 Bancos eléctricos
- 12 Banco com memória
- 13 Sistema de controlo de nível
- 14 –
- 15 –

N.º Circuito

- 16 –
- 17 Aquecimento dos assentos
- 18 Fecho eléctrico da porta da bagageira
- 19 Interruptor da pála de sol
- 20 Ventoinha de refrigeração do banco do condutor
- 21 Ignição
- 22 Pála de sol
- 23 Sistema de alarme anti-roubo
- 24 Luz lateral esquerda
- 25 Luz lateral direita
- 26 Iluminação, luz de curva
- 27 Iluminação, luz de curva
- 28 –
- 29 Fusível de transporte
- 30 Fusível de transporte

N.º Circuito

- 31 Sistema de amortecimento activo, assistência de máximos, programador de velocidade, auxiliar de sinais de trânsito, aviso de saída de faixa
- 32 Detector lateral de obstáculos
- 33 Tracção integral
- 34 Tecto de abrir
- 35 Sistema de fecho centralizado das portas
- 36 Bancos eléctricos
- 37 –

Ferramentas do veículo

Ferramentas

Veículos com kit de reparação de pneus

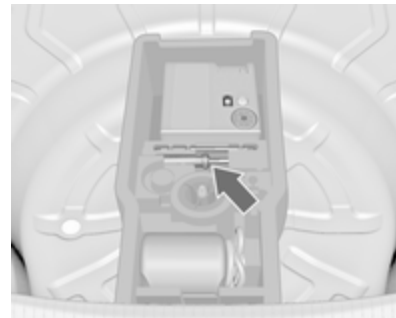

As ferramentas e kit de reparação de pneus encontram-se num compartimento de arrumação sob o chão da bagageira.

Veículos com roda sobresselente

O macaco e as ferramentas encontram-se num compartimento retráctil na bagageira por baixo da roda sobresselente. Roda sobresselente ⇨ 202.

Jantes e pneus

Estado de pneus e jantes

Passar pelas beiras da estrada devagar e, se possível, em ângulo recto. Passar por cima de superfícies semelhantes a arestas vivas pode causar danos em pneus e jantes. Não apertar os pneus contra os passeios ao estacionar.

Regularmente, verificar se as jantes apresentam danos. Recorrer à ajuda de uma oficina em caso de danos ou desgaste invulgar.

Pneus

Tamanho dos pneus

205/60 R 16, 215/55 R 17, 225/50 R 17, 225/45 R 18 e 235/45 R 18 só devem ser usados como pneus de Inverno.

Pneus de Inverno

Os pneus de Inverno aumentam a segurança de condução a temperaturas inferiores a 7 °C e, por conseguintes, deverão ser montados em todas as rodas.

Pneus com a dimensão 245/45 R 18, 245/40 R 19 e 245/35 R 20 não devem ser utilizados como pneus de Inverno.

De acordo com a legislação nacional de cada país, colocar a etiqueta de velocidade dentro do campo de visão do condutor.

Designações dos pneus

P. ex. **215/60 R 16 95 H**

215 = Largura do pneu, mm

60 = Relação da secção transversal (relação entre altura e largura do pneu), %

R = Tipo de cinta: Radial

RF = Tipo: RunFlat

16 = Diâmetro da jante, polegadas

- 95** = Índice de carga, p. ex. 95 é equivalente a 690 kg
H = Letra do código de velocidade

Letra do código de velocidade:

- Q** = até 160 km/h
S = até 180 km/h
T = até 190 km/h
H = até 210 km/h
V = até 240 km/h
W = até 270 km/h

Pressão dos pneus

Verificar a pressão com os pneus frios pelo menos de 14 em 14 dias e antes de uma viagem grande. Não esquecer de verificar também o pneu sobresselente. Isto também se aplica a veículos com sistema de monitorização da pressão dos pneus. Desapertar a tampa da válvula.

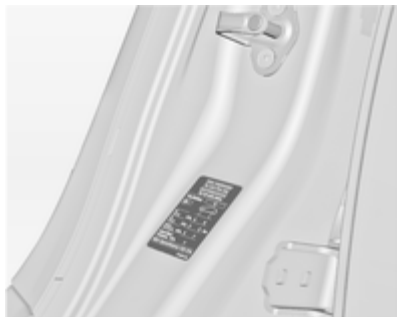

Pressão dos pneus ⇨ 230 e na etiqueta na estrutura da porta esquerda dianteira.

Os dados da pressão dos pneus referem-se a pneus frios. Aplica-se a pneus de Verão e de Inverno.

Insuflar sempre o pneu sobresselente segundo a pressão especificada para carga completa.

A pressão dos pneus ECO tem por objectivo atingir o menor consumo de combustível possível.

A pressão incorrecta dos pneus prejudica a segurança, a manobrabilidade do veículo,

o conforto e a poupança de combustível e aumenta o desgaste dos pneus.

⚠ Aviso

Se a pressão for demasiado baixa, pode causar o sobreaquecimento e danos internos nos pneus, resultando na separação do piso e mesmo na rebentação do pneu a altas velocidades.

No caso de a pressão dos pneus ter de ser reduzida ou aumentada num veículo com sistema de monitorização da pressão dos pneus, desligar a ignição.

Sistema de monitorização da pressão dos pneus

O sistema de monitorização da pressão dos pneus verifica a pressão dos quatro pneus uma vez por minuto quando a velocidade do veículo ultrapassa determinado limite.

Todas as rodas devem possuir sensores de pressão e os pneus devem possuir a pressão prescrita.

As actuais pressões dos pneus podem ser apresentadas no **Veículo informação menu** no Centro de Informação do Conductor.

O menu pode ser seleccionado através dos botões na alavanca de sinalização de mudança de direcção.

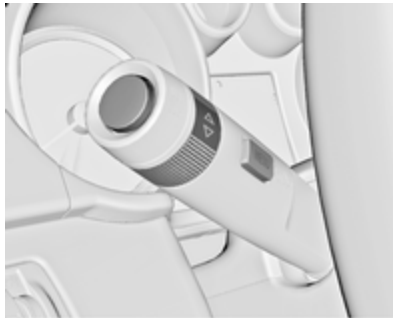

Pressionar o botão **MENU** para seleccionar o **Veículo informação menu**.

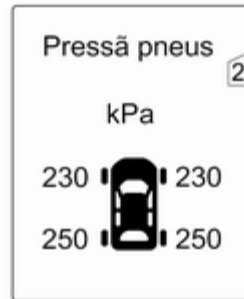

Rodar a roda de ajuste para seleccionar o sistema de monitorização da pressão dos pneus.

O estado do sistema e pequenas diferenças de pressão são visualizadas por uma mensagem de aviso correspondendo ao pneu em questão intermitente no Centro de Informação do Conductor.

Além disso, diferenças de pressão consideráveis entre os pneus de um eixo são apresentadas por uma mensagem de aviso no Centro de Informação do Conductor.

As principais diferenças de pressão também são indicadas pelo indicador de controlo (⚠).

Indicador de controlo (⚠) ⇨ 94.

Mensagens do veículo ⇨ 101.

Se a pressão dos pneus tiver de ser reduzida ou aumentada, desligar o motor.

Se for montado um conjunto completo de rodas sem sensores (por exp. quatro pneus de Inverno), uma mensagem é visualizada no Centro de Informação do Conductor. O sistema de monitorização da pressão dos pneus não está operacional. É possível montar sensores pós-venda.

Uma roda sobresselente ou roda sobresselente temporária não está equipada com sensor de pressão. O sistema de monitorização da pressão dos pneus não está operacional para estas rodas. O indicador de controlo (⚠) acende. Para as outras três rodas o sistema mantém-se operacional.

A utilização de kits de reparação dos pneus líquido à venda no mercado pode prejudicar o funcionamento do sistema. Pode-se utilizar sistemas aprovados pela fábrica.

O equipamento rádio externo de elevada potência pode prejudicar o funcionamento do sistema de monitorização da pressão dos pneus.

Os núcleos da válvula e as anilhas de vedação do sistema de monitorização da pressão dos pneus devem ser substituídos sempre que os pneus são mudados.

Função adaptativa de limiar

O sistema de monitorização da pressão dos pneus detecta automaticamente se o veículo é conduzido com a pressão adequada para uma carga até 3 pessoas ou carga completa.

Se a pressão dos pneus tiver de ser reduzida, desligar a ignição antes de reduzir a pressão.

Função aprendizagem automática

Depois de mudar as rodas o veículo tem de ficar parado durante cerca de 20 minutos, até o sistema recalcular. O processo de reaprendizagem que se segue demora até 10 minutos de condução a uma velocidade mínima de 20 km/h. Neste caso -- pode ser visualizado ou os valores de pressão podem ser trocados no Centro de Informação do Condutor.

Se houver problemas durante o processo de reaprendizagem uma mensagem são visualizadas no Centro de Informação do Condutor.

Compensação da temperatura

Os pneus frios diminuem a pressão, os pneus quentes aumentam a pressão. O sistema de monitorização da pressão dos pneus considera este efeito para as mensagens de aviso.

O valor da pressão dos pneus apresentado no Centro de Informação do Condutor é a pressão

actual dos pneus. Assim, é importante verificar a pressão com os pneus frios.

Profundidade do piso do pneu

Verificar a profundidade do rasto a intervalos regulares.

Os pneus devem ser substituídos por razões de segurança quando a profundidade do rasto for de 2 mm - 3 mm (4 mm para pneus de Inverno).



A profundidade de rasto mínima permitida por lei (1,6 mm) terá sido atingida quando o rasto tiver sido gasto até um dos indicadores de

desgaste do rasto (TWI). A posição desses indicadores é indicada por marcas na parede lateral.

Se existir maior desgaste à frente que atrás, colocar as rodas dianteiras atrás e as traseiras à frente. Certificar-se que o sentido da rotação das rodas é o mesmo que anteriormente.

Os pneus envelhecem mesmo quando não utilizados.

Recomendamos que os pneus sejam substituídos a cada 6 anos.

Mudar dimensão do pneu e da jante

Se se utilizarem pneus de tamanho diferente dos montados de fábrica, poderá ser necessário reprogramar o velocímetro assim como a pressão nominal dos pneus e fazer outras alterações no veículo.

Depois de mudar para pneus de tamanho diferente, substituir a etiqueta da pressão dos pneus.

⚠ Aviso

A utilização de pneus ou jantes desadequados poderá causar acidentes e invalidará a aprovação tipo do veículo.

Tampões das rodas

Deverão utilizar-se tampões das rodas e pneus aprovados para o veículo em questão e que cumpram todos os requisitos de combinação de jantes e pneus aplicáveis.

Se os tampões das rodas e os pneus utilizados não forem aprovados pela fábrica, os pneus não deverão ter rebordo com protecção da jante.

Os tampões das rodas não devem impedir o arrefecimento dos travões.

⚠ Aviso

A utilização de pneus ou tampões de rodas inadequados pode causar perda de pressão repentina e, conseqüentemente, acidentes.

Tampas das rodas

Pneus dos tamanhos 245/35 R20 têm uma tampa da roda específica. Para retirar a tampa da roda desmontada, primeiro desencaixar os braços um a um. Depois pressionar por trás a tampa na área central e retirá-la.

Para montar, primeiro ajustar a tampa para que a perna de posicionamento encaixe na cavidade.

Correntes para os pneus



Só são permitidas correntes para pneus nas rodas dianteiras.

Utilizar sempre correntes de malha fina que não adicionem mais de 10 mm ao rasto do pneu e aos lados interiores do mesmo (incluindo o cadeado da corrente).

⚠ Aviso

Danos podem levar os pneus a reventar.

As correntes para pneus não são permitidas em pneus de tamanho 225/55 R 17, 245/45 R 18, 245/40 R 19 e 245/35 R 20.

Não é permitido utilizar correntes para pneus na roda sobresselente temporária.

Kit de reparação de pneus

O kit de reparação dos pneus pode ser utilizado para reparar pequenos danos no rasto ou nas paredes laterais de um pneu.

Não retirar quaisquer objectos estranhos dos pneus.

Danos num pneu que excedam 4 mm ou que estejam na face lateral do pneu perto da jante não podem ser reparados com o kit de reparação dos pneus.

⚠ Aviso

Não conduzir a mais de 80 km/h.
Não utilizar durante muito tempo.
A direcção e a manobrabilidade podem ser afectadas.

Em caso de um pneu furado:

Aplicar o travão de mão e engatar a 1.^a velocidade, a marcha-atrás ou a posição **P**.

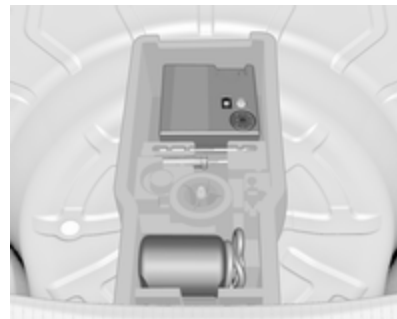

O kit de reparação de pneus encontra-se num compartimento sob o chão da bagageira.

1. Retirar o kit de reparação de pneus do compartimento.
2. Retirar o compressor.



3. Retirar o cabo de ligação eléctrica e tubo flexível de ar do compartimento de arrumação que se encontram na parte inferior do compressor.



4. Aparafusar o tubo flexível do compressor na ligação na botija do vedante.
5. Encaixar a botija do vedante no retentor do compressor
Colocar o compressor perto do pneu de maneira que a botija do vedante fique na vertical.

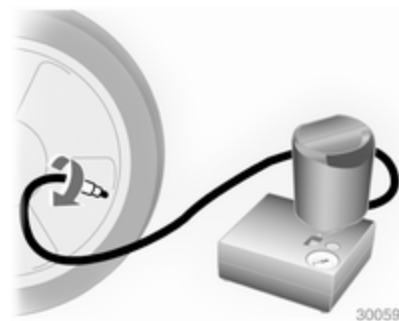

6. Desapertar a tampa da válvula do pneu em questão.
7. Aparafusar o tubo flexível na válvula do pneu.
8. O interruptor no compressor tem de estar na posição **O**.
9. Ligar a ficha do compressor na saída de alimentação ou do isqueiro.
- Para não descarregar a bateria, recomendamos que se ligue o motor.

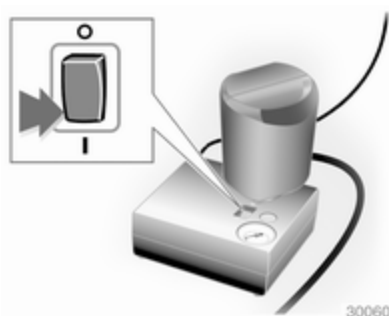

10. Colocar o interruptor de balancim do compressor na posição I. O pneu é cheio com vedante.
11. O manómetro da pressão do compressor indica por breves instantes até 6 bar enquanto a garrafa de selante está a esvaziar (cerca de 30 segundos). Em seguida, a pressão começa a cair.
12. O vedante é todo bombeado para dentro do pneu. Depois o pneu é insuflado.
13. A pressão do pneu prescrita deve ser atingida dentro de 10 minutos. Pressão dos pneus ⇨ 230.

Quando obtiver a pressão correcta, desligar o compressor.



Se a pressão de pneu prescrita não for atingida no espaço de 10 minutos, retirar o kit de reparação dos pneus. Deslocar o veículo de forma a que o pneu dê uma volta completa. Voltar a ligar o kit de reparação dos pneus e continuar o procedimento de enchimento durante 10 minutos. Se se continuar a não atingir a pressão do pneu prescrita, o pneu está muito danificado. Recorrer à ajuda de uma oficina.

Retirar do pneu a pressão em excesso accionando o botão acima do indicador de pressão.

Não utilizar o compressor durante mais de 10 minutos.

14. Retirar o kit de reparação de pneus. Empurrar o trinco no suporte para retirar a garrafa de vedante do suporte. Enroscar o tubo de insuflação do pneu para desligar da garrafa de vedante. Isso evita que haja fuga de vedante. Guardar o kit de reparação dos pneus na bagageira.
15. Retirar qualquer excesso de vedante com um pano.
16. Retirar da garrafa de vedante a etiqueta que indica a velocidade máxima permitida e colocá-la dentro do campo de visão do condutor.
17. Prosseguir viagem imediatamente para que o vedante se distribua pelo pneu uniformemente. Depois de percorrer cerca de 10 km (mas não mais de 10 minutos), parar

e verificar a pressão do pneu. Apertar o tubo do ar do compressor directamente na válvula do pneu e no compressor ao fazer isso.

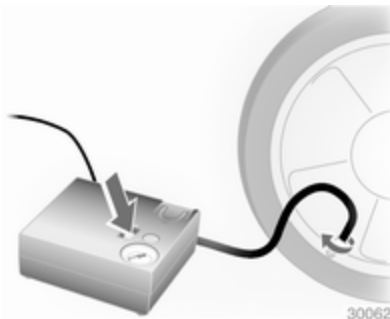

Se a pressão do pneu for superior a 1,3 bar, corrigir para o valor correcto. Repetir o procedimento até deixar de haver perda de pressão.

Se a pressão do pneu baixar para menos de 1,3 bar, não se deve conduzir o veículo. Recorrer à ajuda de uma oficina.

18. Guardar o kit de reparação dos pneus na bagageira.

Advertência

As características de condução proporcionadas pelo pneu reparado são muito afectadas pelo que o pneu deve ser substituído.

Se se ouvir um ruído anormal ou se o compressor ficar quente, desligar o compressor durante pelo menos 30 minutos.

A válvula de segurança incorporada abre a uma pressão de 7 bar.

Anotar a data de validade do kit. Após essa data a capacidade vedante deixa de ter garantia. Prestar atenção à informação de armazenamento constante da garrafa de vedante.

Substituir a garrafa de vedante utilizada. Eliminar a garrafa conforme indicado na legislação aplicável.

O compressor e o vedante podem ser utilizados a partir de -30 °C, aproximadamente.

Os adaptadores fornecidos podem ser utilizados para encher outros itens, p. ex. bolas de futebol,

colchões de ar, barcos insufláveis, etc. Encontram-se sob o compressor. Para retirar, aparafusar no compressor o tubo flexível e retirar o adaptador.

Mudar pneus

Alguns veículos são equipados com um kit de reparação de pneus em vez de possuírem uma roda sobresselente ⇨ 196.

Proceder aos seguintes preparativos e respeitar a informação a seguir:

- Estacionar o veículo numa superfície nivelada, firme e não derrapante. As rodas dianteiras devem estar em posição de condução em linha recta.
- Aplicar o travão de mão e engatar a 1.ª velocidade, a marcha-atrás ou a posição **P**.
- Retirar a roda sobresselente ⇨ 202.
- Nunca mudar mais do que uma roda ao mesmo tempo.

- Só utilizar o macaco para mudar pneus no caso de furos, e não para mudança de pneus sazonal (pneus de Inverno/Verão).
- Se a superfície em que o veículo se encontrar for mole, colocar uma placa sólida (com 1 cm de espessura, no máximo) por baixo do macaco.
- Não deverão estar nem pessoas nem animais dentro do veículo quando este for levantado com o macaco.
- Nunca passar por baixo de um veículo apoiado num macaco.
- Não colocar o veículo a trabalhar quando elevado com um macaco.
- Limpar as porcas e as roscas antes de montar a roda.



1. Desencaixar as tampas dos parafusos das rodas com uma chave de parafusos e retirar. Retirar o tampão da roda com o gancho. Ferramentas do veículo ⇨ 190.

Jantes de liga: Desencaixar as tampas dos parafusos das rodas com uma chave de parafusos e retirar. Para proteger a roda, colocar um pano macio entre a chave de parafusos e a jante de liga.



2. Desdobrar a chave de rodas e instalar certificando-se que fica bem colocada e desaparafusar cada parafuso meia volta.

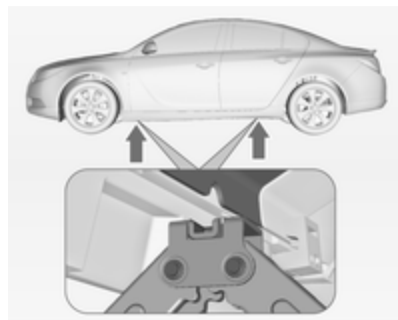

3. Certificar-se de que o macaco está bem colocado nos pontos de elevação com macaco do veículo. Levantar o veículo para uma plataforma de elevação:

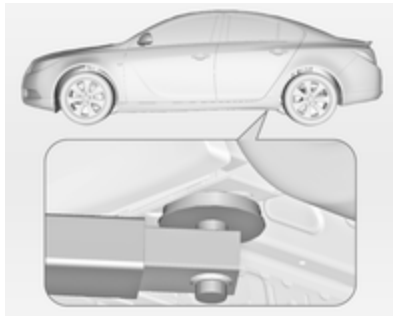

Posicionar o braço traseiro da plataforma de elevação na subestrutura

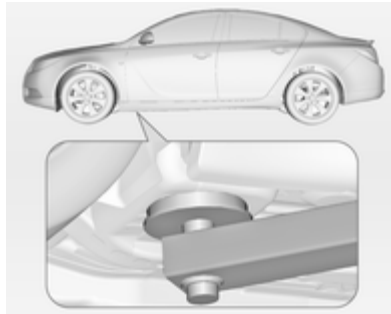

Posicionar o braço dianteiro da plataforma de elevação na subestrutura

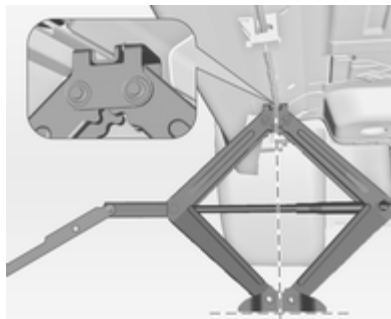

4. Colocar o macaco na altura necessária antes de o colocar directamente por baixo do ponto de elevação com macaco de forma que não deslize.
5. Desapertar os parafusos das rodas.
6. Substituir a roda.
7. Apertar os parafusos da roda.
8. Baixar o veículo.
9. Colocar a chave de rodas assegurando que fica bem colocada e apertar cada parafuso em sequência cruzada. Apertar ao binário de 150 N.m.

10. Alinhar o orifício da válvula no tampão da roda com a válvula do pneu, antes de colocar.
Colocar as tampas dos parafusos das rodas.
11. Arrumar a roda substituída ⇨ 196 e as ferramentas do veículo ⇨ 190.
12. Verificar a pressão do pneu então montado e o binário de aperto dos parafusos das rodas assim que for possível.

Comprar um pneu novo ou reparar o pneu danificado.

Roda sobresselente

Alguns veículos são equipados com um kit de reparação de pneus em vez de possuírem uma roda sobresselente.

A roda sobresselente pode ser classificada como roda sobresselente temporária consoante o tamanho da mesma em relação às outras rodas do veículo e a legislação do país em causa.

A roda sobresselente tem uma jante em aço.

Utilizar uma roda sobresselente mais pequenas que as outras ou com pneus de Inverno pode afectar a condução. Substituir o pneu danificado o mais depressa possível.



A roda sobresselente está na bagageira debaixo do tapete do chão. Está fixa na cavidade com um parafuso de borboleta.

A cavidade da roda sobresselente não está concebida para todos os tamanhos de pneus autorizados. Se depois de mudar as rodas, uma roda

maior do que a roda sobresselente tiver de ser guardada na cavidade da roda sobresselente, a cobertura do chão pode ser colocada sobre a roda saliente.

Roda sobresselente temporária

Utilizar uma roda sobresselente temporária pode afectar a condução. Substituir ou reparar o pneu danificado o mais depressa possível.

Montar só uma roda sobresselente temporária. Não conduzir a mais de 80 km/h. Fazer as curvas devagar. Não utilizar durante muito tempo.

Correntes para pneus ⇨ 195.

Pneus direccionais

Montar pneus direccionar de forma a rodarem na direcção de condução. A direcção de rodagem é indicada por um símbolo (p. ex. uma seta) na parede lateral do pneu.

O indicado a seguir aplica-se a pneus montados contra a direcção de condução:

- A condução pode ser afectada. Substituir ou reparar o pneu danificado o mais depressa possível.
- Não conduzir a mais de 80 km/h.
- Conduzir com redobrada atenção em superfícies molhadas ou com neve.

Arranque auxiliar

Não proceder ao arranque com carregador de carga rápida.

Um veículo com uma bateria descarregada pode ser posto a trabalhar com cabos auxiliares de arranque e com a bateria de outro veículo.

Aviso

Ter muito cuidado ao proceder ao arranque com cabos auxiliares de arranque. A não observância das instruções a seguir pode causar lesões ou danos na sequência de explosão da bateria ou de danos nos sistemas eléctricos de ambos os veículos.

Aviso

Evitar o contacto com olhos, pele, tecidos e superfícies pintadas. O fluido contém ácido sulfúrico que pode causar lesões e danos em caso de contacto directo.

- Nunca expor a bateria a chamas nuas ou faíscas.
- Uma bateria descarregada pode congelar a temperaturas de 0 °C. Descongelar a bateria congelada antes de ligar os cabos auxiliares de arranque.
- Quando manusear uma bateria usar óculos e roupa de protecção.
- Utilizar um auxiliar de arranque da bateria com a mesma tensão (12 Volts). A sua capacidade (Ah) não deve ser inferior à capacidade da bateria descarregada.
- Utilizar cabos auxiliares de arranque com terminais isolados e uma secção transversal de pelo menos 16 mm² (25 mm² para motores a diesel).

- Não desligar a bateria descarregada do veículo.
- Desligar todos os consumidores eléctricos desnecessários.
- Não se inclinar sobre a bateria durante o arranque com cabos auxiliares.
- Não permitir que os terminais de um dos cabos entre em contacto com os do outro cabo.
- Os veículos não devem tocar um no outro durante o processo de arranque com cabos auxiliares.
- Aplicar o travão de mão, colocar a caixa de velocidades em ponto morto e a caixa automática e **P**.

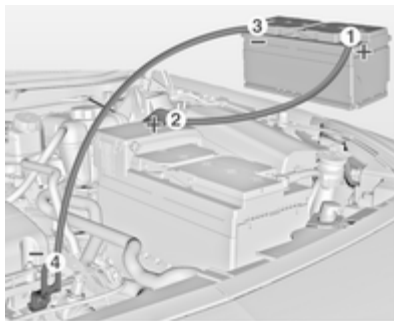

Ordem de ligação dos cabos:

1. Ligar o cabo vermelho ao terminal positivo da bateria auxiliar.
2. Ligar a outra extremidade do cabo vermelho ao terminal positivo da bateria descarregada.
3. Ligar o cabo preto ao terminal negativo da bateria auxiliar.
4. Ligar a outra extremidade do cabo preto ao ponto de massa do veículo, como por exemplo bloco do motor ou parafuso do apoio do motor. Ligar o mais afastado possível da bateria descarregada, no entanto pelo menos 60 cm.

Colocar os cabos de modo a não serem apanhados por peças rotativas no compartimento do motor.

Para colocar o motor a trabalhar:

1. Pôr a trabalhar o motor do veículo auxiliar.
2. Após 5 minutos, pôr a trabalhar o outro motor. Não se deve fazer tentativas de arranque durante mais de 15 segundos com intervalos de 1 minuto.
3. Deixar cada um dos motores ao ralenti durante cerca de 3 minutos com os cabos ligados.
4. Ligar os consumidores eléctricos (p. ex. faróis, óculo traseiro com desembaciador) do veículo que estiver a ser posto a trabalhar com cabos auxiliares de arranque.
5. Para retirar os cabos proceder pela ordem exactamente inversa à acima descrita.

Rebocar

Rebocar o veículo



Desengatar a tampa na parte inferior e retirar para baixo.



Insignia OPC: Inserir uma chave de parafusos na ranhura na dobra superior da tampa. Extrair a tampa puxando a chave de parafusos.

O olhal de reboque está arrumado com as ferramentas do veículo
↪ 190.



Enroscar o olhal de reboque o mais possível e até parar na horizontal. Prender um cabo de reboque - ou, ainda melhor, uma barra de reboque - ao olhal de reboque.

O olhal de reboque deverá ser utilizado apenas para rebocar e não para recuperar o veículo.

Ligar a ignição para destrancar a roda da direcção e se poder utilizar luzes dos travões, buzina e limpa-pára-brisas.

Caixa de velocidades em ponto morto.

Atenção

Conduzir devagar. Não conduzir com movimentos bruscos. Força de tracção em excesso pode danificar o veículo.

Quando o motor está desligado, é necessária mais força para travar e mexer a direcção.

Para evitar a entrada de gases de escape do veículo rebocador, ligar a recirculação do ar e fechar os vidros.

Veículos com caixa de velocidades manual e tracção integral: Se o veículo for rebocado com as quatro rodas no solo, não há limitações técnicas para distância e velocidade. Se só tiver sido levantado um eixo, a velocidade máxima é de 50 km/h. Não há limite de distância.

Veículos com caixa de velocidades automática e Tracção às rodas dianteiras: O veículo tem de ser rebocado voltado para a frente a uma velocidade não superior a 80 mph nem por mais de 100 milhas. Em

todos os restantes casos e quando a caixa de velocidades estiver defeituosa, o eixo dianteiro tem de ser elevado do solo.

Veículos com caixa de velocidades automática e tracção integral: O veículo deve ser rebocado virado para a frente. Se o veículo for rebocado com as quatro rodas no solo, a velocidade máxima é de 50 km/h e por uma distância máxima de 50 km. Se o eixo dianteiro tiver sido elevado, a velocidade máxima é de 50 km/h. Não há limite de distância.

Recorrer à ajuda de uma oficina.

Depois de rebocar, desaparafusar o olhal de reboque.



Inserir a tampa abaixo, rodar ligeiramente para a direita e fechar a tampa.

Insignia OPC: Inserir a tampa com a flange inferior na reentrância. Pressionar a tampa no pára-choques.

Rebocar outro veículo



Desengatar a tampa na parte inferior e retirar para baixo.

O olhal de reboque está arrumado com as ferramentas do veículo
↪ 190.



Enroscar o olhal de reboque o mais possível e até parar na horizontal.

O olhal de fixação na traseira, por baixo do veículo, nunca deve ser utilizado como olhal de reboque.

Prender um cabo de reboque - ou, ainda melhor, uma barra de reboque - ao olhal de reboque.

O olhal de reboque deverá ser utilizado apenas para rebocar e não para recuperar o veículo.

Atenção

Conduzir devagar. Não conduzir com movimentos bruscos. Força de tracção em excesso pode danificar o veículo.

Depois de rebocar, desaparafusar o olhal de reboque.

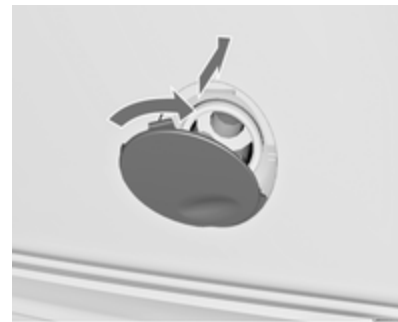

Inserir a tampa abaixo, rodar ligeiramente para a direita e encaixar a tampa.

Cuidados com o aspecto

Cuidados exteriores

Fechaduras

As fechaduras são lubrificadas na fábrica com uma massa para canhões de fechadura de elevada qualidade. Utilizar agente descongelante apenas quando absolutamente necessário, já que esse remove a lubrificação e dificulta o funcionamento das fechaduras. Depois de utilizar um agente descongelante, proceder à lubrificação das fechaduras numa oficina.

Lavagem

A pintura do veículo é exposta a influências do ambiente. Lavar e encerar o veículo regularmente. Ao utilizar estações de lavagem automática, seleccionar um programa que inclua enceragem. Os dejectos de aves, insectos mortos, resinas, pólen e substâncias semelhantes deverão ser limpas

imediatamente, uma vez que contêm constituintes agressivos que podem danificar a pintura.

Se se utilizar estações de lavagem, cumprir as instruções do fabricante do veículo. Os limpa-pára-brisas e o limpa-vidros do óculo traseiro devem ser desligados. Remover a antena e os acessórios exteriores, como por exemplos barras de tejadilho, etc.

Se se lavar o veículo à mão, certificar-se de que os interiores das cavas das rodas são também bem lavados.

Limpar as arestas e dobras em portas abertas e capô, bem como as áreas cobertas por estas.

Lubrifique as dobradiças de todas as portas numa oficina.

Não limpar o compartimento do motor com jacto de vapor ou equipamento de limpeza a jacto a alta pressão.

Passar o veículo bem por água e retirar a água com uma camurça.

Passar a camurça por água frequentemente. Utilizar camurças

à parte para superfícies pintadas e vidros: resíduos de cera em vidros podem dificultar a visão.

Não utilizar objectos rígidos para remover pedaços de alcatrão. Em superfícies pintadas utilizar produto de remoção de alcatrão.

Luzes exteriores

As coberturas dos faróis e de outras luzes são de plástico. Não utilizar agentes cáusticos ou abrasivos ou raspador de gelo e não os secar.

Polimento e enceragem

Encerre regularmente o veículo (o mais tardar quando a água já não deslizar). Caso contrário, a pintura seca.

O polimento só é necessário se a pintura estiver baça ou se tiver havido resíduos sólidos agarrados à pintura.

O polimento da pintura com silicone forma uma película protectora, tornando desnecessária a aplicação de cera.

As peças da carroçaria em plástico não devem ser tratadas com cera ou agentes de polimento.

Vidros e escovas do limpa-pára-brisas

Utilizar um pano macio que não largue pelo ou camurça com líquido limpa-vidros e produto de remoção de insectos.

Ao limpar o óculo traseiro, certificar-se de que o elemento de aquecimento no interior não é danificado.

Para remoção mecânica de gelo, utilizar um rapador de gelo de extremidade afiada. Empurrar o raspador bem contra o vidro para não ficar sujidade por baixo dele e raspar o vidro.

Limpar escovas de limpa-vidros com um pano macio e líquido limpa-vidros.

Tecto de abrir

Nunca limpar com solventes ou agentes abrasivos, combustíveis, meios agressivos (p. ex. diluente, soluções com acetona, etc.), meios ácidos ou muito alcalinos ou panos abrasivos. Não aplicar cera ou agentes de polimento na parte intermédia do tecto de abrir.

Jantes e pneus

Não utilizar dispositivos de limpeza a jacto a alta pressão.

Limpar as jantes com um produto de limpeza de jantes de pH neutro.

As jantes são pintadas e podem ser tratadas com os mesmos produtos utilizados para a carroçaria.

Danos na pintura

Rectificar pequenos danos na pintura com uma caneta de retoque antes que apareça ferrugem. Áreas de maiores danos ou com ferrugem devem ser reparadas por uma oficina.

Substrutura

Algumas áreas da substrutura do veículo têm um revestimento em PVC enquanto outras áreas críticas possuem uma camada de cera de protecção durável.

Depois de a substrutura ser lavada, verificar a substrutura e aplicar cera se necessário.

Materiais de borracha/betume podem danificar a camada de PVC. Os trabalhos na substrutura devem ser realizados numa oficina.

Antes e depois do Inverno, lavar a substrutura e verificar a camada de cera de protecção.

Equipamento de reboque

Não limpar a barra da esfera de acoplamento com um jacto de vapor ou equipamento de limpeza a jacto a alta pressão.

Cuidados do interior

Interior e assentos

Limpar o interior do veículo, incluindo painel de instrumentos e painéis, apenas com um pano seco ou produto de limpeza de interiores.

O painel de instrumentos deve ser limpo apenas com um pano macio humedecido.

Limpar estofos de tecido com um aspirador e escova. Eliminar nódoas com produto de limpeza de estofos.

Limpar os cintos de segurança com água tépida ou produto de limpeza de interiores.

Atenção

Feche as fitas Velcro uma vez que se estas estiverem abertas, podem danificar os estofos dos bancos.

O mesmo aplica-se ao vestuário relativamente aos objectos afiados, tais como fechos de correr ou cintos ou calças de ganga com pregos.

Peças de plástico e de borracha

As peças de plástico e de borracha podem ser limpas com o mesmo produto de limpeza utilizado para limpar a carroçaria. Utilizar produto de limpeza de interiores se necessário. Não utilizar qualquer outro agente. Evitar principalmente solventes e gasolina. Não utilizar dispositivos de limpeza a jacto a alta pressão.

Serviço e manutenção

Informação Geral	211
Líquidos recomendados, lubrificantes e peças	212

Informação Geral

Informação de serviço

Para assegurar uma utilização económica e segura do veículo e manter o valor do mesmo, é vital que todos os trabalhos de manutenção sejam efectuados quando especificado.

A calendarização de serviço pormenorizado e actualizado para o seu veículo está disponível na oficina.

Visor de serviço ⇨ 86.

Revisões na Europa

A manutenção do seu veículo é necessária cada 30.000 km ou ao fim de 1 ano, conforme o que ocorrer primeiro, excepto se houver alguma indicação em contrário por parte do sistema de vida útil do óleo.

Os intervalos de serviço europeus são válidos para os seguintes países:

Andorra, Áustria, Bélgica, Bósnia-Herzegovina, Bulgária, Croácia, Chipre, República Checa, Dinamarca, Estónia, Finlândia,

França, Alemanha, Grécia, Gronelândia, Hungria, Islândia, Irlanda, Itália, Letónia, Lituânia, Luxemburgo, Macedónia, Malta, Montenegro, Países Baixos, Noruega, Polónia, Portugal, Roménia, Sérvia, Eslováquia, Eslovénia, Espanha, Suécia, Suíça, Reino Unido.

Visor de serviço ⇨ 86.

Revisões fora da Europa

A manutenção do seu veículo é necessária cada 15.000 km ou ao fim de 1 ano, conforme o que ocorrer primeiro, excepto se houver alguma indicação em contrário por parte do sistema de vida útil do óleo.

Os intervalos de serviço internacional são válidos para os países não indicados no programa de serviço europeu.

Visor de serviço ⇨ 86.

Confirmações

A confirmação da revisão é registada no Manual de Assistência e Garantia. A data e a quilometragem são completados com o carimbo e a assinatura da oficina de assistência.

Assegurar que o Manual de Assistência e Garantia está correctamente preenchido, já que uma prova contínua de revisões é essencial em caso de reclamações ao abrigo da garantia ou no âmbito de "Goodwill" e constitui ainda uma vantagem quando chegar a altura de vender o veículo.

Intervalo de serviço com a duração restante da vida útil do óleo do motor

O intervalo de serviço baseia-se em vários parâmetros dependendo da utilização.

O sistema de vida útil do óleo do motor informa-o de quando deve mudar o óleo.

Visor de serviço ⇨ 86.

Líquidos recomendados, lubrificantes e peças

Líquidos e lubrificantes recomendados

Apenas utilizar produtos que tenham sido testados e aprovados. Danos resultantes da utilização de materiais não aprovados não serão cobertos pela garantia.

⚠ Aviso

Os materiais de funcionamento são perigosos e podem ser venenosos. Manusear com cuidado. Prestar atenção à informação presente nos recipientes.

Óleo do motor

O óleo do motor é identificado pela sua qualidade e também pela sua viscosidade. A qualidade é mais importante que a viscosidade quando se selecciona o óleo do motor a utilizar.

O novo óleo de motor GM-Dexos 2 é da mais alta qualidade presentemente disponível. Caso não esteja disponível, devem ser utilizados óleos de motor de outras qualidades adequadas.

Qualidade do óleo do motor para programas de revisões europeus

GM-Dexos 2 = Motores a gasolina e diesel
 GM-LL-A-025 = Motores a gasolina
 GM-LL-B-025 = Motores diesel

Qualidade do óleo do motor para programas de revisões internacionais

GM-Dexos 2 = Motores a gasolina e diesel
 GM-LL-A-025 = Motores a gasolina
 GM-LL-B-025 = Motores diesel
 ACEA-A3 = Motores a gasolina
 ACEA-B4 = Motores diesel sem Filtro de Partículas Diesel (DPF)
 ACEA-C3 = Motores Diesel com DPF

Óleo de motor para motor A20DTR

Utilizar unicamente óleo de motor com a qualidade do GM-Dexos 2 ou GM-LL-B-025 e com uma viscosidade de 0W-40.

É expressamente proibida a utilização de óleo de motor com outra qualidade e viscosidade.

Atestar com óleo do motor

Óleos do motor de fabricantes e marcas diferentes poderão ser misturados desde que cumpram os critérios do óleo do motor (qualidade e viscosidade).

Se não existir óleo do motor com a qualidade desejada, poderão ser utilizados no máximo 1 litro de óleo de graduação ACEA A3/B4 ou A3/B3 (apenas uma vez entre cada uma das mudanças de óleo). A viscosidade deverá ter a categoria correcta.

A utilização de óleo do motor ACEA A1/B1 e A5/B5 é expressamente proibida, já que podem causar danos de longo-prazo no motor em certas condições de utilização.

Aditivos do óleo do motor

A utilização de aditivos do óleo do motor poderá causar danos e invalidar a garantia.

Viscosidade do óleo do motor

Utilizar apenas óleo do motor com as viscosidades SAE 0W-30, 0W-40, 5W-30 ou 5W-40.

O índice de viscosidade da SAE define a capacidade do óleo em fluir. Quando frio, o óleo é mais viscoso do que quando quente.

O óleo multigraduado é indicado por dois dígitos. O primeiro dígito, seguido por um W, indica a viscosidade a baixas temperaturas e o segundo dígito a viscosidade a altas temperaturas.

Líquido de arrefecimento e anti-congelante

Utilizar apenas anti-congelante de líquido de arrefecimento de longa duração (LLC) sem silicatos.

O sistema é atestado de fábrica com líquido de arrefecimento concebido para uma protecção excelente contra

corrosão e gelo até aprox. -28 °C. Esta concentração deverá ser mantida ao longo de todo o ano.

Aditivos do líquido de arrefecimento concebidos para dar uma protecção adicional contra a corrosão ou vedar pequenas fugas podem causar problemas de funcionamento.

A responsabilidade pelas consequências resultantes da utilização de aditivos de líquido de arrefecimento será rejeitada.

Líquido dos travões e da embraiagem

Utilizar apenas líquido dos travões que exceda os requisitos DOT4.

Com o tempo, o óleo dos travões absorve a humidade o que reduzirá a eficiência de travagem. Por isso, o óleo dos travões deveria ser substituído nos intervalos especificados.

O óleo dos travões deverá ser guardado num recipiente estanque para evitar a absorção de água.

Assegurar que o óleo dos travões não fica contaminado.

Dados técnicos

Identificação do veículo 214

Dados do veículo 216

Identificação do veículo

Número de Identificação do Veículo



O número de identificação do veículo é visível pelo pára-brisas.

Placa de identificação



A etiqueta de identificação encontra-se na estrutura da porta dianteira esquerda.



Informações na placa de identificação:

- 1 = Fabricante
- 2 = Número do tipo de aprovação
- 3 = Número de identificação do veículo
- 4 = Valores de peso bruto do veículo admissível
- 5 = Peso bruto do atrelado admissível
- 6 = Carga máxima permitida para o eixo dianteiro
- 7 = Carga máxima permitida para o eixo traseiro
- 8 = Dados específicos do veículo ou do país

As cargas do eixo dianteiro e traseiro no seu conjunto não devem ultrapassar o peso bruto do veículo admissível. Por exemplo, se o eixo dianteiro estiver com a carga máxima permitida, o eixo traseiro só pode ter uma carga igual ao peso bruto do veículo menos a carga do eixo dianteiro.

Os dados técnicos são especificados em conformidade com as normas da Comunidade Europeia. Reservamo-nos o direito de proceder a alterações. As especificações constantes da documentação do veículo têm sempre prioridade sobre as especificações dadas neste manual.

Dados do veículo**Dados do motor**

Designação de mercado	1.6	1.6 Turbo	1.8	2.0 Turbo	2.8 V6 Turbo	OPC
Código de identificação do motor	A16XER	A16LET	A18XER	A20NHT	A28NET	A28NER
Número de cilindros	4	4	4	4	6	6
Cilindrada [cm ³]	1598	1598	1796	1998	2792	2792
Potência do motor [kW]	85	132	103	162	191	239
a rpm	6000	5500	6300	5300	5500	5250
Binário [N.m]	155	230	175	350	350	435
a rpm	4000	2200-5500	3800	2000-4000	1900-4500	5250
Tipo de combustível	Gasolina	Gasolina	Gasolina	Gasolina	Gasolina	Gasolina
Índice de octanas RON						
recomendado	95	95	95	95	95	98
possível	98	98	98	98	98	95
possível	91	91 ¹⁾	91	91	91 ¹⁾	91 ¹⁾
Consumo de óleo [l/1000 km]	0,6	0,6	0,6	0,6	0,6	0,6

¹⁾ Possível apenas se se evitar conduzir com cargas de motor elevadas, carga total ou em terreno montanhoso com caravana/atrelado ou elevada carga útil.

Designação de mercado	2.0 CDTI	2.0 CDTI	ecoFlex 96kW	2.0 CDTI	ecoFlex 118kW	2.0 CDTI
Código de identificação do motor	A20DTC	A20DTJ	A20DTH	A20DTH	A20DTH	A20DTR
Número de cilindros	4	4	4	4	4	4
Cilindrada [cm ³]	1956	1956	1956	1956	1956	1956
Potência do motor [kW]	81	96	96	118	118	140
a rpm	4000	4000	4000	4000	4000	4500
Binário [N.m]	260	300	300	350	350	400
a rpm	1750-2500	1750-2500	1750-2500	1750-2500	1750-2500	2000
Tipo de combustível	Diesel	Diesel	Diesel	Diesel	Diesel	Diesel
Consumo de óleo [l/1000 km]	0,6	0,6	0,6	0,6	0,6	0,6

Desempenho**Berlina**

Motor	A16XER	A16LET	A18XER	A20NHT	A20NHT AWD²⁾	A28NET	A28NER
Velocidade máxima ³⁾ [km/h]							
Caixa de velocidades manual	192	225	207	242	240	250	250
Caixa de velocidades automática	–	–	–	240	239	250	–

Motor	A20DTC	A20DTJ	A20DTH ecoFlex 96kW	A20DTH	A20DTH ecoFlex 118kW	A20DTR
Velocidade máxima [km/h]						
Caixa de velocidades manual	190	205	207	218	221	4)
Caixa de velocidades automática	–	204	–	215	–	

2) Tracção integral.

3) A velocidade máxima indicada é obtida em condições de tara (sem condutor) acrescida de 200 kg de carga útil. O equipamento opcional poderá reduzir a velocidade máxima especificada para o veículo.

4) Valor não disponível à data de impressão.

Carrinha

Motor	A16XER	A16LET	A18XER	A20NHT	A20NHT - AWD	A28NET	A28NER
Velocidade máxima [km/h]							
Caixa de velocidades manual	187	220	202	236	234	250	250
Caixa de velocidades automática	–	–	–	234	232	248	–

Motor	A20DTC	A20DTJ	A20DTH ecoFlex 96kW	A20DTH	A20DTH ecoFlex 118kW	A20DTR
Velocidade máxima [km/h]						
Caixa de velocidades manual	185	200	203	212	215	
Caixa de velocidades automática	–	198	–	210	–	

Consumo de combustível - emissões CO₂**Berlina**

Caixa de velocidades manual/caixa de velocidades automática

Motor	A16XER	A16LET	A18XER	A20NHT	A20NHT AWD⁵⁾	A28NET	A28NER
Em cidade [l/100 km]	10,3/-	10,6/-	10,5/-	12,8/14,2	13,1/14,4	16,2/16,6	16,6/-
Fora da cidade [l/100 km]	5,9/-	6,0/-	5,9/-	6,5/6,9	6,9/7,1	7,8/7,7	8,4/-
Total [l/100km]	7,5/-	7,7/-	7,6/-	8,8/9,6	9,2/9,8	10,9/11,0	11,4/-
CO ₂ [g/km]	177/-	179/-	178/-	208/225	215/229	256/258	268/-

Motor	A20DTC	A20DTJ	A20DTH ecoFlex 96kW	A20DTH	A20DTH ecoFlex 118kW	A20DTR
Em cidade [l/100 km]	7,7/-	7,7/9,3	6,8/-	7,7/9,3	6,8/-	⁶⁾
Fora da cidade [l/100 km]	4,7/-	4,7/5,3	4,2/-	4,7/5,3	4,2/-	⁶⁾
Total [l/100km]	5,8/-	5,8/6,8	5,2/-	5,8/6,8	5,2/-	⁶⁾
CO ₂ [g/km]	154/-	154/179	136/-	154/179	136/-	⁶⁾

⁵⁾ Tracção integral⁶⁾ Valor não disponível à data de impressão.

Carrinha

Caixa de velocidades manual/caixa de velocidades automática

Motor	A16XER	A16LET	A18XER	A20NHT	A20NHT AWD⁵⁾	A28NET	A28NER
Em cidade [l/100 km]	10,5/–	10,9/–	10,6/–	12,9/14,3	13,2/14,5	16,7/17,1	17,0/–
Fora da cidade [l/100 km]	6,1/–	6,2/–	6,2/–	6,6/7,0	7,0/7,2	8,0/7,9	8,6/–
Total [l/100km]	7,7/–	7,9/–	7,8/–	8,9/9,7	9,3/9,9	11,2/11,3	11,7/–
CO ₂ [g/km]	182/–	186/–	183/–	209/228	219/233	263/265	274/–

Motor	A20DTC	A20DTJ	A20DTH ecoFlex 96kW	A20DTH	A20DTH ecoFlex 118kW	A20DTR
Em cidade [l/100 km]	7,9/–	7,9/9,5	6,9	7,9/9,5	6,9	6)
Fora da cidade [l/100 km]	4,9/–	4,9/5,4	4,3	4,9/5,4	4,3	6)
Total [l/100km]	6,0/–	6,0/6,9	5,3	6,0/6,9	5,3	6)
CO ₂ [g/km]	159/–	159/182	139	159/182	139	6)

5) Tracção integral

6) Valor não disponível à data de impressão.

Peso do veículo

Tara, modelo básico sem qualquer equipamento opcional

Insignia Berlina 4-portas	Motor	Caixa de velocidades manual	Caixa de velocidades automática
sem/com ar condicionado [kg]	A16XER, A18XER	1503/-	-
	A16LET	-/1570	-
	A20DTC	-/1613	-
	A20DTH ecoFlex 96kW	1613/-	-
	A20DTH	1613/-	1613/-
	A20DTH ecoFlex 118kW	1613/-	-
	A20DTJ	-/1613	1613/-
	A20DTR	-/1665	-/1690
	A20DTR - Tracção integral	-/1780	-/1805
	A20NHT	-/1613	-/1655
	A20NHT - Tracção integral	-/1733	-/1770
	A28NET	-/1810	-/1835
	A28NER	-/1810	-

Tara, modelo básico sem qualquer equipamento opcional

Insignia Berlina 5-portas	Motor	Caixa de velocidades manual	Caixa de velocidades automática
sem/com ar condicionado	A16XER, A18XER	1503/-	-
[kg]	A16LET	-/1585	-
	A20DTC	-/1613	-
	A20DTH ecoFlex 96kW	1613/-	-
	A20DTH	1613/-	1655/-
	A20DTH ecoFlex 118kW	1613/-	-
	A20DTJ	-/1613	1655/-
	A20DTR	-/1680	-/1705
	A20DTR - Tracção integral	-/1795	-/1820
	A20NHT	-/1645	-/1670
	A20NHT - Tracção integral	-/1733	-/1785
	A28NET	-/1825	-/1843
	A28NER	-/1825	-

Tara, modelo básico sem qualquer equipamento opcional

Insignia Carrinha	Motor	Caixa de velocidades manual	Caixa de velocidades automática
sem/com ar condicionado [kg]	A16XER	-/1610	-
	A16LET	-/1660	-
	A18XER	-/1613	-
	A20DTC	-/1730	-
	A20DTH ecoFlex 96kW	-/1733	-
	A20DTH	-/1733	1733/1743
	A20DTH ecoFlex 118kW	-/1733	-
	A20DTJ	-/1730	-/1733
	A20DTR	-/1733	-/1775
	A20DTR - Tracção integral	-/1843	-/1900
	A20NHT	-/1725	-/1733
	A20NHT - Tracção integral	-/1843	-/1843
	A28NET	-/1940	-/1953
	A28NER	-/1940	-

Tara, modelo básico com todo o equipamento opcional

Insignia Berlina 4-portas	Motor	Caixa de velocidades manual	Caixa de velocidades automática
sem/com ar condicionado [kg]	A16XER	-/1672	-
	A16LET	-/1729	-
	A18XER	-/1692	-
	A20DTC	-/1778	-
	A20DTH ecoFlex 96kW	-/1806	-
	A20DTH	-/1806	-/1829
	A20DTH ecoFlex 118kW	-/1806	-
	A20DTJ	-/1793	-/1819
	A20DTR	-/1822	-/1846
	A20DTR - Tracção integral	-/1938	-/1962
	A20NHT	-/1789	-/1813
	A20NHT - Tracção integral	-/1905	-/1929
	A28NET	-/1968	-/1992
	A28NER	-/1968	-

Tara, modelo básico com todo o equipamento opcional

Insignia Berlina 5-portas	Motor	Caixa de velocidades manual	Caixa de velocidades automática
sem/com ar condicionado	A16XER	-/1687	-
[kg]	A16LET	-/1744	-
	A18XER	-/1707	-
	A20DTC	-/1793	-
	A20DTH ecoFlex 96kW	-/1821	-
	A20DTH	-/1821	-/1844
	A20DTH ecoFlex 118kW	-/1821	-
	A20DTJ	-/1808	-/1834
	A20DTR	-/1837	-/1861
	A20DTR - Tracção integral	-/1953	-/1977
	A20NHT	-/1804	-/1828
	A20NHT - Tracção integral	-/1920	-/1944
	A28NET	-/1983	-/2007
	A28NER	-/1983	-

Tara, modelo básico com todo o equipamento opcional

Insignia Carrinha	Motor	Caixa de velocidades manual	Caixa de velocidades automática
sem/com ar condicionado [kg]	A16XER	-/1784	-
	A16LET	-/1837	-
	A18XER	-/1799	-
	A20DTC	-/1899	-
	A20DTH ecoFlex 96kW	-/1918	-
	A20DTH	-/1918	-/1942
	A20DTH ecoFlex 118kW	-/1918	-
	A20DTJ	-/1908	-/1941
	A20DTR	-/1932	-/1956
	A20DTR - Tracção integral	-/2053	-/2077
	A20NHT	-/1899	-/1923
	A20NHT - Tracção integral	-/2021	-/2045
	A28NET - Tracção integral	-/2074	-/2098
	A28NER	-/2074	-

Dimensões do veículo

	Berlina 4 portas	Berlina 5 portas	Carrinha
Comprimento [mm]	4830	4830	4908
Largura sem espelhos retrovisores exteriores [mm]	1856	1856	1856
Largura com dois espelhos retrovisores exteriores [mm]	2084	2084	2084
Altura (sem antena) [mm]	1498	1498	1520
Comprimento do piso da carga [mm]	1003	1003	1086
Comprimento do compartimento de carga com os bancos traseiros rebatidos [mm]	1895	1895	1908
Largura da bagageira [mm]	1027	1027	1030
Altura da bagageira [mm]	356	436	677
Distância entre eixos [mm]	2737	2737	2737
Diâmetro do círculo de viragem [m]	11,4	11,4	11,4

Capacidades

Óleo do motor

Motor	A16XER	A16LET	A18XER	A20NHT	A28NET	A28NER
incluindo Filtro [l]	4,5	4,5	4,5	6,0	6,3	6,3
entre MIN e MAX [l]	1,0	1,0	1,0	1,0	1,0	1,0

Motor	A20DTC	A20DTJ	A20DTH ecoFlex 96kW	A20DTH	A20DTH ecoFlex 118kW	A20DTR
incluindo Filtro [l]	4,5	4,5	4,5	4,5	4,5	4,5
entre MIN e MAX [l]	1,0	1,0	1,0	1,0	1,0	1,0

Depósito de combustível

Gasolina/diesel, capacidade nominal [l]	70
---	----

Pressão dos pneus

Pressão dos pneus para veículos com tracção às rodas dianteiras

Berlina

Motor	Pneus	Conforto com 3 pessoas, no máximo		ECO com 3 pessoas, no máximo		Com carga máxima	
		À frente	Atrás	À frente	Atrás	À frente	Atrás
		[kPa/bar] ([psi])	[kPa/bar] ([psi])	[kPa/bar] ([psi])	[kPa/bar] ([psi])	[kPa/bar] ([psi])	[kPa/bar] ([psi])
A16XER	205/60 R16 ⁷⁾ , 215/60 R16, 215/55 R17 ⁷⁾ , 245/35 R20 ⁸⁾ , 225/50 R17 ⁷⁾⁸⁾ , 245/45 R18, 245/40 R19 ⁸⁾ 225/55 R17	220/2,2 (32)	200/2,0 (29)	270/2,7 (39)	260/2,6 (38)	220/2,2 (32)	270/2,7 (39)

7) Apenas permitidos como pneus de Inverno.

8) Variante reforçada (XL).

Motor	Pneus	Conforto com 3 pessoas, no máximo		ECO com 3 pessoas, no máximo		Com carga máxima	
		À frente	Atrás	À frente	Atrás	À frente	Atrás
		[kPa/bar] ([psi])	[kPa/bar] ([psi])	[kPa/bar] ([psi])	[kPa/bar] ([psi])	[kPa/bar] ([psi])	[kPa/bar] ([psi])
A16 LET	225/50 R17 ⁷⁾⁸⁾ , 225/45 R18 ⁷⁾⁸⁾	220/2,2 (32)	200/2,0 (29)	–	–	220/2,2 (32)	270/2,7 (39)
	215/55 R17 ⁷⁾ , 235/45 R18 ⁷⁾ , 245/45 R18, 245/40 R19 ⁸⁾ , 245/35 R20 ⁸⁾	220/2,2 (32)	200/2,0 (29)	270/2,7 (39)	260/2,6 (38)	220/2,2 (32)	270/2,7 (39)
	225/55 R17	220/2,2 (32)	200/2,0 (29)	300/3,0 (43)	300/3,0 (43)	220/2,2 (32)	270/2,7 (39)

7) Apenas permitidos como pneus de Inverno.

8) Variante reforçada (XL).

Motor	Pneus	Conforto com 3 pessoas, no máximo		ECO com 3 pessoas, no máximo		Com carga máxima	
		À frente	Atrás	À frente	Atrás	À frente	Atrás
		[kPa/bar] ([psi])	[kPa/bar] ([psi])	[kPa/bar] ([psi])	[kPa/bar] ([psi])	[kPa/bar] ([psi])	[kPa/bar] ([psi])
A18XER	205/60 R16 ⁷⁾ , 215/60 R16, 215/55 R17 ⁷⁾ , 245/35 R20 ⁸⁾ 225/50 R17 ⁷⁾⁸⁾ , 225/45 R18 ⁷⁾⁸⁾ , 235/45 R18 ⁷⁾ , 245/45 R18, 245/40 R19 ⁸⁾ 225/55 R17	220/2,2 (32)	200/2,0 (29)	270/2,7 (39)	260/2,6 (38)	220/2,2 (32)	270/2,7 (39)
		220/2,2 (32)	200/2,0 (29)	300/3,0 (43)	300/3,0 (43)	220/2,2 (32)	270/2,7 (39)

⁷⁾ Apenas permitidos como pneus de Inverno.

⁸⁾ Variante reforçada (XL).

Motor	Pneus	Conforto com 3 pessoas, no máximo		ECO com 3 pessoas, no máximo		Com carga máxima	
		À frente	Atrás	À frente	Atrás	À frente	Atrás
		[kPa/bar] ([psi])	[kPa/bar] ([psi])	[kPa/bar] ([psi])	[kPa/bar] ([psi])	[kPa/bar] ([psi])	[kPa/bar] ([psi])
A20NHT com caixa de velocidades manual	225/50 R17 ⁷⁾⁸⁾ , 225/45 R18 ⁷⁾⁸⁾	240/2,4 (35)	220/2,2 (32)	–	–	250/2,5 (36)	300/3,0 (43)
	215/55 R17 ⁷⁾ , 235/45 R18 ⁷⁾ , 245/45 R18, 245/40 R19 ⁸⁾	220/2,2 (32)	200/2,0 (29)	270/2,7 (39)	260/2,6 (38)	220/2,2 (32)	270/2,7 (39)
	225/55 R17	220/2,2 (32)	200/2,0 (29)	300/3,0 (43)	300/3,0 (43)	220/2,2 (32)	270/2,7 (39)
	245/35 R20 ⁸⁾	230/2,3 (33)	210/2,1 (30)	270/2,7 (39)	260/2,6 (38)	250/2,5 (36)	300/3,0 (43)

7) Apenas permitidos como pneus de Inverno.

8) Variante reforçada (XL).

Motor	Pneus	Conforto com 3 pessoas, no máximo		ECO com 3 pessoas, no máximo		Com carga máxima	
		À frente	Atrás	À frente	Atrás	À frente	Atrás
		[kPa/bar] ([psi])	[kPa/bar] ([psi])	[kPa/bar] ([psi])	[kPa/bar] ([psi])	[kPa/bar] ([psi])	[kPa/bar] ([psi])
A20NHT com caixa de velocidades automática	225/50 R17 ⁷⁾⁸⁾ , 225/45 R18 ⁷⁾⁸⁾	240/2,4 (35)	220/2,2 (32)	–	–	250/2,5 (36)	300/3,0 (43)
	215/55 R17 ⁷⁾ , 235/45 R18 ⁷⁾ , 245/45 R18, 245/40 R19 ⁸⁾	220/2,2 (32)	200/2,0 (29)	270/2,7 (39)	260/2,6 (38)	220/2,2 (32)	270/2,7 (39)
	225/55 R17	220/2,2 (32)	200/2,0 (29)	300/3,0 (43)	300/3,0 (43)	220/2,2 (32)	270/2,7 (39)
	245/35 R20 ⁸⁾	240/2,4 (35)	220/2,2 (32)	270/2,7 (39)	260/2,6 (38)	250/2,5 (36)	300/3,0 (43)

7) Apenas permitidos como pneus de Inverno.

8) Variante reforçada (XL).

Motor	Pneus	Conforto com 3 pessoas, no máximo		ECO com 3 pessoas, no máximo		Com carga máxima	
		À frente	Atrás	À frente	Atrás	À frente	Atrás
		[kPa/bar] ([psi])	[kPa/bar] ([psi])	[kPa/bar] ([psi])	[kPa/bar] ([psi])	[kPa/bar] ([psi])	[kPa/bar] ([psi])
A20DTC	225/50 R17 ⁷⁾⁸⁾ , 225/45 R18 ⁷⁾⁸⁾	220/2,2 (32)	200/2,0 (29)	–	–	220/2,2 (32)	270/2,7 (39)
	205/60 R16 ⁷⁾ , 215/60 R16, 215/55 R17 ⁷⁾ , 235/45 R18 ⁷⁾ , 245/45 R18, 245/40 R19 ⁸⁾ , 245/35 R20 ⁸⁾	220/2,2 (32)	200/2,0 (29)	270/2,7 (39)	260/2,6 (38)	220/2,2 (32)	270/2,7 (39)
	225/55 R17	220/2,2 (32)	200/2,0 (29)	280/2,8 (41)	280/2,8 (41)	220/2,2 (32)	270/2,7 (39)

7) Apenas permitidos como pneus de Inverno.

8) Variante reforçada (XL).

Motor	Pneus	Conforto com 3 pessoas, no máximo		ECO com 3 pessoas, no máximo		Com carga máxima	
		À frente	Atrás	À frente	Atrás	À frente	Atrás
		[kPa/bar] ([psi])	[kPa/bar] ([psi])	[kPa/bar] ([psi])	[kPa/bar] ([psi])	[kPa/bar] ([psi])	[kPa/bar] ([psi])
A20DTJ com caixa de velocidades manual	215/60 R16,	220/2,2 (32)	200/2,0 (29)	270/2,7 (39)	260/2,6 (38)	230/2,3 (33)	280/2,8 (41)
	225/50 R17 ⁷⁾⁸⁾ ,						
	225/45 R18 ⁷⁾⁸⁾						
	205/60 R16 ⁷⁾ ,	220/2,2 (32)	200/2,0 (29)	270/2,7 (39)	260/2,6 (38)	220/2,2 (32)	270/2,7 (39)
	215/55 R17 ⁷⁾ ,						
	235/45 R18 ⁷⁾ ,						
	245/45 R18, 245/40 R19 ⁸⁾						
225/55 R17	220/2,2 (32)	200/2,0 (29)	280/2,8 (41)	280/2,8 (41)	220/2,2 (32)	270/2,7 (39)	
245/35 R20 ⁸⁾	230/2,3 (33)	210/2,1 (30)	270/2,7 (39)	260/2,6 (38)	230/2,3 (33)	280/2,8 (41)	

⁷⁾ Apenas permitidos como pneus de Inverno.

⁸⁾ Variante reforçada (XL).

Motor	Pneus	Conforto com 3 pessoas, no máximo		ECO com 3 pessoas, no máximo		Com carga máxima	
		À frente	Atrás	À frente	Atrás	À frente	Atrás
		[kPa/bar] ([psi])	[kPa/bar] ([psi])	[kPa/bar] ([psi])	[kPa/bar] ([psi])	[kPa/bar] ([psi])	[kPa/bar] ([psi])
A20DTJ com caixa de velocidades automática	215/60 R16,	230/2,3 (33)	210/2,1 (30)	270/2,7 (39)	260/2,6 (38)	230/2,3 (33)	280/2,8 (41)
	225/50 R17 ⁷⁾⁸⁾ ,						
	225/45 R18 ⁷⁾⁸⁾						
	205/60 R16 ⁷⁾ ,	220/2,2 (32)	200/2,0 (29)	270/2,7 (39)	260/2,6 (38)	220/2,2 (32)	270/2,7 (39)
	215/55 R17 ⁷⁾ ,						
	235/45 R18 ⁷⁾ ,						
	245/45 R18, 245/40 R19 ⁸⁾						
225/55 R17	220/2,2 (32)	200/2,0 (29)	280/2,8 (41)	280/2,8 (41)	220/2,2 (32)	270/2,7 (39)	
245/35 R20 ⁸⁾	230/2,3 (33)	210/2,1 (30)	270/2,7 (39)	260/2,6 (38)	230/2,3 (33)	280/2,8 (41)	

⁷⁾ Apenas permitidos como pneus de Inverno.

⁸⁾ Variante reforçada (XL).

Motor	Pneus	Conforto com 3 pessoas, no máximo		ECO com 3 pessoas, no máximo		Com carga máxima	
		À frente	Atrás	À frente	Atrás	À frente	Atrás
		[kPa/bar] ([psi])	[kPa/bar] ([psi])	[kPa/bar] ([psi])	[kPa/bar] ([psi])	[kPa/bar] ([psi])	[kPa/bar] ([psi])
A20DTH com caixa de velocidades manual	215/60 R16	230/2,3 (33)	210/2,1 (30)	270/2,7 (39)	260/2,6 (38)	240/2,4 (35)	290/2,9 (42)
	225/50 R17 ⁷⁾ ⁸⁾ , 225/45 R 18 ⁷⁾ ⁸⁾	240/2,4 (35)	220/2,2 (32)	–	–	240/2,4 (35)	290/2,9 (42)
	215/55 R 17 ⁷⁾ , 235/45 R18 ⁷⁾ , 245/45 R18, 245/40 R19 ⁸⁾	220/2,2 (32)	200/2,0 (29)	270/2,7 (39)	260/2,6 (38)	220/2,2 (32)	270/2,7 (39)
	225/55 R17	220/2,2 (32)	200/2,0 (29)	280/2,8 (41)	280/2,8 (41)	220/2,2 (32)	270/2,7 (39)
	245/35 R20 ⁸⁾	220/2,2 (32)	200/2,0 (29)	270/2,7 (39)	260/2,6 (38)	230/2,3 (33)	280/2,8 (41)

⁷⁾ Apenas permitidos como pneus de Inverno.

⁸⁾ Variante reforçada (XL).

Motor	Pneus	Conforto com 3 pessoas, no máximo		ECO com 3 pessoas, no máximo		Com carga máxima	
		À frente	Atrás	À frente	Atrás	À frente	Atrás
		[kPa/bar] ([psi])	[kPa/bar] ([psi])	[kPa/bar] ([psi])	[kPa/bar] ([psi])	[kPa/bar] ([psi])	[kPa/bar] ([psi])
A20DTH com caixa de velocidades automática	225/50 R17 ⁷⁾⁸⁾ , 225/45 R18 ⁷⁾⁸⁾	240/2,4 (35)	220/2,2 (32)	–	–	240/2,4 (35)	290/2,9 (42)
	215/55 R17 ⁷⁾ , 235/45 R18 ⁷⁾ , 245/45 R18, 245/40 R19 ⁸⁾	220/2,2 (32)	200/2,0 (29)	270/2,7 (39)	260/2,6 (38)	220/2,2 (32)	270/2,7 (39)
	225/55 R17	220/2,2 (32)	200/2,0 (29)	280/2,8 (41)	280/2,8 (41)	220/2,2 (32)	270/2,7 (39)
	245/35 R20 ⁸⁾	220/2,2 (32)	200/2,0 (29)	270/2,7 (39)	260/2,6 (38)	230/2,3 (33)	280/2,8 (41)

7) Apenas permitidos como pneus de Inverno.

8) Variante reforçada (XL).

Motor	Pneus	Conforto com 3 pessoas, no máximo		ECO com 3 pessoas, no máximo		Com carga máxima	
		À frente	Atrás	À frente	Atrás	À frente	Atrás
		[kPa/bar] ([psi])	[kPa/bar] ([psi])	[kPa/bar] ([psi])	[kPa/bar] ([psi])	[kPa/bar] ([psi])	[kPa/bar] ([psi])
A20DTH ECOFlex com caixa de velocidades manual	225/50 R17 ⁷⁾ ⁸⁾ , 240/2,4 (35)	220/2,2 (32)	–	–	–	240/2,4 (35)	290/2,9 (42)
	225/45 R18 ⁷⁾ ⁸⁾						
	215/60 R16	230/2,3 (33)	210/2,1 (30)	270/2,7 (39)	260/2,6 (38)	240/2,4 (35)	290/2,9 (42)
	215/55 R17 ⁷⁾	220/2,2 (32)	200/2,0 (29)	270/2,7 (39)	260/2,6 (38)	220/2,2 (32)	270/2,7 (39)
	235/45 R18 ⁷⁾ ,						
	245/40 R19 ⁸⁾ ,						
	245/45 R18						
	225/55 R17	220/2,2 (32)	200/2,0 (29)	300/3,0 (43)	300/3,0 (43)	220/2,2 (32)	270/2,7 (39)
245/35 R20 ⁸⁾	220/2,2 (32)	200/2,0 (29)	270/2,7 (39)	260/2,6 (38)	230/2,3 (33)	280/2,8 (41)	

⁷⁾ Apenas permitidos como pneus de Inverno.

⁸⁾ Variante reforçada (XL).

Motor	Pneus	Conforto com 3 pessoas, no máximo		ECO com 3 pessoas, no máximo		Com carga máxima	
		À frente	Atrás	À frente	Atrás	À frente	Atrás
		[kPa/bar] ([psi])	[kPa/bar] ([psi])	[kPa/bar] ([psi])	[kPa/bar] ([psi])	[kPa/bar] ([psi])	[kPa/bar] ([psi])
A20DTR	215/55 R17 ⁷⁾ , 235/45 R18 ⁷⁾ , 245/45 R18, 245/40 R19 ⁸⁾	220/2,2 (32)	200/2,0 (29)	270/2,7 (39)	260/2,6 (38)	230/2,3 (33)	280/2,8 (41)
	225/55 R17	220/2,2 (32)	200/2,0 (29)	280/2,8 (41)	280/2,8 (41)	230/2,3 (33)	280/2,8 (41)
	225/50 R17 ⁷⁾⁸⁾ , 225/45 R18 ⁷⁾⁸⁾	240/2,4 (34)	220/2,2 (32)	–	–	250/2,5 (36)	300/3,0 (43)
	245/35 R20 ⁸⁾	230/2,3 (33)	210/2,1 (30)	270/2,7 (39)	260/2,6 (38)	240/2,4 (34)	290/2,9 (41)
	Roda sobresselente temporária	420/4,2 (61)	420/4,2 (61)	–	–	420/4,2 (61)	420/4,2 (61)
Todos	Roda sobresselente temporária	420/4,2 (61)	420/4,2 (61)	–	–	420/4,2 (61)	420/4,2 (61)

⁷⁾ Apenas permitidos como pneus de Inverno.

⁸⁾ Variante reforçada (XL).

Carrinha

Motor	Pneus	Conforto com 3 pessoas, no máximo		ECO com 3 pessoas, no máximo		Com carga máxima	
		À frente	Atrás	À frente	Atrás	À frente	Atrás
		[kPa/bar] ([psi])	[kPa/bar] ([psi])	[kPa/bar] ([psi])	[kPa/bar] ([psi])	[kPa/bar] ([psi])	[kPa/bar] ([psi])
A16XER	205/60 R16 ⁷⁾ , 215/60 R16, 215/55 R17, ⁷⁾ 225/55 R17, 225/50 R17 ⁹⁾ , 225/45 R18 ⁷⁾⁸⁾ , 235/45 R18 ⁷⁾ , 245/45 R18, 245/40 R19 ⁸⁾ , 245/35 R20 ⁸⁾	220/2,2 (32)	240/2,4 (34)	270/2,7 (39)	290/2,9 (41)	220/2,2 (32)	290/2,9 (42)

⁷⁾ Apenas permitidos como pneus de Inverno.

⁹⁾ Apenas é permitida a variante reforçada como pneus de Inverno.

⁸⁾ Variante reforçada (XL).

Motor	Pneus	Conforto com 3 pessoas, no máximo		ECO com 3 pessoas, no máximo		Com carga máxima	
		À frente	Atrás	À frente	Atrás	À frente	Atrás
		[kPa/bar] ([psi])	[kPa/bar] ([psi])	[kPa/bar] ([psi])	[kPa/bar] ([psi])	[kPa/bar] ([psi])	[kPa/bar] ([psi])
A18XER	205/60 R16 ⁷⁾ , 215/60 R16, 215/55 R17 ⁷⁾ , 225/55 R17, 225/50 R17 ⁹⁾ , 225/45 R18 ⁷⁾ , 235/45 R18 ⁷⁾ , 245/45 R18, 245/40 R19 ⁸⁾ , 245/35 R20 ⁸⁾	220/2,2 (32)	240/2,4 (34)	270/2,7 (39)	290/2,9 (41)	220/2,2 (32)	290/2,9 (42)

7) Apenas permitidos como pneus de Inverno.

9) Apenas é permitida a variante reforçada como pneus de Inverno.

8) Variante reforçada (XL).

Motor	Pneus	Conforto com 3 pessoas, no máximo		ECO com 3 pessoas, no máximo		Com carga máxima	
		À frente	Atrás	À frente	Atrás	À frente	Atrás
		[kPa/bar] ([psi])	[kPa/bar] ([psi])	[kPa/bar] ([psi])	[kPa/bar] ([psi])	[kPa/bar] ([psi])	[kPa/bar] ([psi])
A16 LET	215/55 R17 ⁷⁾ , 225/55 R17, 225/50 R17 ⁹⁾ , 235/45 R18 ⁷⁾ , 245/45 R18, 245/40 R19 ⁸⁾ , 245/35 R20 ⁸⁾	220/2,2 (32)	240/2,4 (34)	270/2,7 (39)	290/2,9 (42)	220/2,2 (32)	290/2,9 (42)
	225/45 R18 ⁷⁾⁸⁾	230/2,3 (33)	250/2,5 (36)	–	–	240/2,4 (34)	310/3,1 (45)

7) Apenas permitidos como pneus de Inverno.

9) Apenas é permitida a variante reforçada como pneus de Inverno.

8) Variante reforçada (XL).

Motor	Pneus	Conforto com 3 pessoas, no máximo		ECO com 3 pessoas, no máximo		Com carga máxima	
		À frente	Atrás	À frente	Atrás	À frente	Atrás
		[kPa/bar] ([psi])	[kPa/bar] ([psi])	[kPa/bar] ([psi])	[kPa/bar] ([psi])	[kPa/bar] ([psi])	[kPa/bar] ([psi])
A20NHT	225/50 R17 ⁹⁾ ,	240/2,4 (34)	260/2,6 (38)	270/2,7 (39)	290/2,9 (42)	250/2,5 (36)	320/3,2 (46)
	235/45 R18 ⁷⁾ ,						
	245/35 R20 ⁸⁾						
	225/45 R18 ⁷⁾⁸⁾	270/2,7 (39)	290/2,9 (42)	–	–	280/2,8 (40)	350/3,5 (51)
	215/55 R17 ⁷⁾	230/2,3 (33)	250/2,5 (36)	270/2,7 (39)	290/2,9 (42)	250/2,5 (36)	320/3,2 (46)
	225/55 R17,	220/2,2 (32)	240/2,4 (34)	270/2,7 (39)	290/2,9 (42)	220/2,2 (32)	290/2,9 (42)
245/40 R19 ⁸⁾							
	245/45 R18	220/2,2 (32)	240/2,4 (34)	270/2,7 (39)	290/2,9 (42)	230/2,3 (33)	300/3,0 (43)

9) Apenas é permitida a variante reforçada como pneus de Inverno.

7) Apenas permitidos como pneus de Inverno.

8) Variante reforçada (XL).

Motor	Pneus	Conforto com 3 pessoas, no máximo		ECO com 3 pessoas, no máximo		Com carga máxima	
		À frente	Atrás	À frente	Atrás	À frente	Atrás
		[kPa/bar] ([psi])	[kPa/bar] ([psi])	[kPa/bar] ([psi])	[kPa/bar] ([psi])	[kPa/bar] ([psi])	[kPa/bar] ([psi])
A20DTC	225/50 R17 ⁹⁾ , 215/55 R17 ⁷⁾ , 235/45 R18 ⁷⁾	220/2,2 (32)	240/2,4 (34)	270/2,7 (39)	290/2,9 (42)	230/2,3 (33)	300/3,0 (43)
	225/45 R18 ⁷⁾⁸⁾	250/2,5 (36)	270/2,7 (39)	–	–	250/2,5 (36)	320/3,2 (46)
	245/45 R18, 245/40 R19 ⁸⁾ , 245/35 R20 ⁸⁾	220/2,2 (32)	240/2,4 (35)	270/2,7 (39)	290/2,9 (42)	220/2,2 (32)	290/2,9 (42)
	225/55 R17	220/2,2 (32)	240/2,4 (35)	290/2,9 (42)	320/3,2 (46)	220/2,2 (32)	290/2,9 (42)

⁹⁾ Apenas é permitida a variante reforçada como pneus de Inverno.

⁷⁾ Apenas permitidos como pneus de Inverno.

⁸⁾ Variante reforçada (XL).

Motor	Pneus	Conforto com 3 pessoas, no máximo		ECO com 3 pessoas, no máximo		Com carga máxima	
		À frente	Atrás	À frente	Atrás	À frente	Atrás
		[kPa/bar] ([psi])	[kPa/bar] ([psi])	[kPa/bar] ([psi])	[kPa/bar] ([psi])	[kPa/bar] ([psi])	[kPa/bar] ([psi])
A20DTJ com caixa de velocidades manual	225/45 R18 ⁷⁾⁸⁾	250/2,5 (36)	270/2,7 (39)	–	–	250/2,5 (36)	320/3,2 (46)
	215/55 R17 ⁷⁾ ,	220/2,2 (32)	240/2,4 (35)	270/2,7 (39)	290/2,9 (42)	230/2,3 (33)	300/3,0 (43)
	225/50 R17 ⁹⁾ ,						
	235/45 R18 ⁷⁾						
	225/55 R17	220/2,2 (32)	240/2,4 (35)	290/2,9 (42)	320/3,2 (46)	220/2,2 (32)	290/2,9 (42)
	245/45 R18,	220/2,2 (32)	240/2,4 (35)	270/2,7 (39)	290/2,9 (42)	220/2,2 (32)	290/2,9 (42)
245/40 R19 ⁸⁾ ,							
245/35 R20 ⁸⁾							

7) Apenas permitidos como pneus de Inverno.

8) Variante reforçada (XL).

9) Apenas é permitida a variante reforçada como pneus de Inverno.

Motor	Pneus	Conforto com 3 pessoas, no máximo		ECO com 3 pessoas, no máximo		Com carga máxima	
		À frente	Atrás	À frente	Atrás	À frente	Atrás
		[kPa/bar] ([psi])	[kPa/bar] ([psi])	[kPa/bar] ([psi])	[kPa/bar] ([psi])	[kPa/bar] ([psi])	[kPa/bar] ([psi])
A20DTJ com caixa de velocidades automática	225/45 R18 ⁷⁾⁸⁾	250/2,5 (36)	270/2,7 (39)	–	–	250/2,5 (36)	320/3,2 (46)
	215/55 R17 ⁷⁾ ,	230/2,3 (33)	250/2,5 (36)	270/2,7 (39)	290/2,9 (42)	230/2,3 (33)	300/3,0 (43)
	225/50 R17 ⁹⁾ ,						
	245/35 R20 ⁸⁾ ,						
	235/45 R18 ⁷⁾						
	225/55 R17	220/2,2 (32)	240/2,4 (35)	290/2,9 (42)	320/3,2 (46)	220/2,2 (32)	290/2,9 (42)
	245/45 R18,	220/2,2 (32)	240/2,4 (35)	270/2,7 (39)	290/2,9 (42)	220/2,2 (32)	290/2,9 (42)
	245/40 R19 ⁸⁾						

7) Apenas permitidos como pneus de Inverno.

8) Variante reforçada (XL).

9) Apenas é permitida a variante reforçada como pneus de Inverno.

Motor	Pneus	Conforto com 3 pessoas, no máximo		ECO com 3 pessoas, no máximo		Com carga máxima	
		À frente	Atrás	À frente	Atrás	À frente	Atrás
		[kPa/bar] ([psi])	[kPa/bar] ([psi])	[kPa/bar] ([psi])	[kPa/bar] ([psi])	[kPa/bar] ([psi])	[kPa/bar] ([psi])
A20DTH A20DTH ECOFlex com caixa de velocidades manual	225/45 R 18 ⁷⁾⁸⁾	250/2,5 (36)	270/2,7 (39)	–	–	250/2,5 (36)	320/3,2 (46)
	215/55 R 17 ⁷⁾ ,	230/2,3 (33)	250/2,5 (36)	270/2,7 (39)	290/2,9 (42)	240/2,4 (35)	310/3,1 (45)
	225/50 R17 ⁹⁾						
	225/55 R 17	220/2,2 (32)	240/2,4 (35)	290/2,9 (42)	320/3,2 (46)	220/2,2 (32)	290/2,9 (42)
	235/45 R18 ⁷⁾	230/2,3 (33)	250/2,5 (36)	270/2,7 (39)	290/2,9 (42)	230/2,3 (33)	300/3,0 (43)
	245/45 R18,	220/2,2 (32)	240/2,4 (35)	270/2,7 (39)	290/2,9 (42)	220/2,2 (32)	290/2,9 (42)
	245/40 R19 ⁸⁾						
245/35 R20 ⁸⁾	220/2,2 (32)	240/2,4 (35)	270/2,7 (39)	290/2,9 (42)	230/2,3 (33)	300/3,0 (43)	

⁷⁾ Apenas permitidos como pneus de Inverno.

⁸⁾ Variante reforçada (XL).

Motor	Pneus	Conforto com 3 pessoas, no máximo		ECO com 3 pessoas, no máximo		Com carga máxima	
		À frente	Atrás	À frente	Atrás	À frente	Atrás
		[kPa/bar] ([psi])	[kPa/bar] ([psi])	[kPa/bar] ([psi])	[kPa/bar] ([psi])	[kPa/bar] ([psi])	[kPa/bar] ([psi])
A20DTH com caixa de velocidades automática	225/45 R18 ⁷⁾⁸⁾	260/2,6 (38)	280/2,8 (41)	–	–	260/2,6 (38)	330/3,3 (48)
	215/55 R17 ⁷⁾ ,	230/2,3 (33)	250/2,5 (36)	270/2,7 (39)	290/2,9 (42)	240/2,4 (35)	310/3,1 (45)
	225/50 R17 ⁹⁾ ,						
	235/45 R18 ⁷⁾						
	225/55 R17	220/2,2 (32)	240/2,4 (35)	290/2,9 (42)	320/3,2 (46)	220/2,2 (32)	290/2,9 (42)
	245/45 R18,	220/2,2 (32)	240/2,4 (35)	270/2,7 (39)	290/2,9 (42)	220/2,2 (32)	290/2,9 (42)
	245/40 R19 ⁸⁾						
245/35 R20 ⁸⁾	230/2,3 (33)	250/2,5 (36)	270/2,7 (39)	290/2,9 (42)	230/2,3 (33)	300/3,0 (43)	

⁹⁾ Apenas é permitida a variante reforçada como pneus de Inverno.

⁷⁾ Apenas permitidos como pneus de Inverno.

⁸⁾ Variante reforçada (XL).

Motor	Pneus	Conforto com 3 pessoas, no máximo		ECO com 3 pessoas, no máximo		Com carga máxima	
		À frente	Atrás	À frente	Atrás	À frente	Atrás
		[kPa/bar] ([psi])	[kPa/bar] ([psi])	[kPa/bar] ([psi])	[kPa/bar] ([psi])	[kPa/bar] ([psi])	[kPa/bar] ([psi])
A20DTR com caixa de velocidades manual	215/55 R17 ⁷⁾ ,	240/2,4 (35)	260/2,6 (38)	270/2,7 (39)	290/2,9 (42)	240/2,4 (35)	310/3,1 (45)
	225/50 R17 ⁹⁾						
	235/45 R18 ⁷⁾	240/2,4 (35)	260/2,6 (38)	270/2,7 (39)	290/2,9 (42)	250/2,5 (36)	320/3,2 (46)
	245/45 R18,	220/2,2 (32)	240/2,4 (35)	270/2,7 (39)	290/2,9 (42)	220/2,2 (32)	290/2,9 (42)
	245/40 R19 ⁸⁾						
	225/55 R17	220/2,2 (32)	240/2,4 (35)	290/2,9 (42)	320/3,2 (46)	220/2,2 (32)	290/2,9 (42)
225/45 R18 ⁷⁾⁸⁾	250/2,5 (36)	270/2,7 (39)	–	–	260/2,6 (38)	330/3,3 (48)	

7) Apenas permitidos como pneus de Inverno.

9) Apenas é permitida a variante reforçada como pneus de Inverno.

8) Variante reforçada (XL).

Motor	Pneus	Conforto com 3 pessoas, no máximo		ECO com 3 pessoas, no máximo		Com carga máxima	
		À frente	Atrás	À frente	Atrás	À frente	Atrás
		[kPa/bar] ([psi])	[kPa/bar] ([psi])	[kPa/bar] ([psi])	[kPa/bar] ([psi])	[kPa/bar] ([psi])	[kPa/bar] ([psi])
	245/35 R20 ⁸⁾	230/2,3 (33)	250/2,5 (36)	270/2,7 (39)	290/2,9 (42)	230/2,3 (33)	300/3,0 (43)

⁸⁾ Variante reforçada (XL).

Motor	Pneus	Conforto com 3 pessoas, no máximo		ECO com 3 pessoas, no máximo		Com carga máxima	
		À frente	Atrás	À frente	Atrás	À frente	Atrás
		[kPa/bar] ([psi])	[kPa/bar] ([psi])	[kPa/bar] ([psi])	[kPa/bar] ([psi])	[kPa/bar] ([psi])	[kPa/bar] ([psi])
A20DTR com caixa de velocidades automática	215/55 R17 ⁷⁾ ,	240/2,4 (35)	260/2,6 (38)	270/2,7 (39)	290/2,9 (42)	250/2,5 (36)	320/3,2 (46)
	225/50 R17 ⁹⁾ ,						
	235/45 R18 ⁷⁾						
	245/45 R18,	220/2,2 (32)	240/2,4 (35)	270/2,7 (39)	290/2,9 (42)	220/2,2 (32)	290/2,9 (42)
	245/40 R19 ⁸⁾						
	225/55 R17	220/2,2 (32)	240/2,4 (35)	290/2,9 (42)	320/3,2 (46)	220/2,2 (32)	290/2,9 (42)
	225/45 R18 ⁷⁾⁸⁾	260/2,6 (38)	280/2,8 (41)	–	–	260/2,6 (38)	330/3,3 (48)
245/35 R20 ⁸⁾	230/2,3 (33)	250/2,5 (36)	270/2,7 (39)	290/2,9 (42)	240/2,4 (35)	310/3,1 (45)	

⁷⁾ Apenas permitidos como pneus de Inverno.

⁹⁾ Apenas é permitida a variante reforçada como pneus de Inverno.

⁸⁾ Variante reforçada (XL).

Motor	Pneus	Conforto com 3 pessoas, no máximo		ECO com 3 pessoas, no máximo		Com carga máxima	
		À frente	Atrás	À frente	Atrás	À frente	Atrás
		[kPa/bar] ([psi])	[kPa/bar] ([psi])	[kPa/bar] ([psi])	[kPa/bar] ([psi])	[kPa/bar] ([psi])	[kPa/bar] ([psi])
Todos	Roda sobresselente temporária	420/4,2 (61)	420/4,2 (61)	–	–	420/4,2 (61)	420/4,2 (61)

Pressão dos pneus para os modelos Insignia com tracção integral

Berlina

Motor	Pneus	Conforto com 3 pessoas, no máximo		ECO com 3 pessoas, no máximo		Com carga máxima	
		À frente	Atrás	À frente	Atrás	À frente	Atrás
		[kPa/bar] ([psi])	[kPa/bar] ([psi])	[kPa/bar] ([psi])	[kPa/bar] ([psi])	[kPa/bar] ([psi])	[kPa/bar] ([psi])
A20NHT com caixa de velocidades manual	225/50 R17 ⁷⁾⁸⁾ ,	250/2,5 (36)	230/2,3 (33)	–	–	250/2,5 (36)	300/3,0 (43)
	225/45 R18 ⁷⁾⁸⁾						
	215/55 R17 ⁷⁾ ,	230/2,3 (33)	210/2,1 (30)	270/2,7 (39)	260/2,6 (38)	240/2,4 (35)	290/2,9 (42)
	225/55 R17, 235/45 R18 ⁷⁾ , 245/45 R18, 245/40 R19						
	245/35 R20 ⁸⁾	240/2,4 (35)	220/2,2 (32)	270/2,7 (39)	260/2,6 (38)	250/2,5 (36)	300/3,0 (43)

7) Apenas permitidos como pneus de Inverno.

8) Variante reforçada (XL).

Motor	Pneus	Conforto com 3 pessoas, no máximo		ECO com 3 pessoas, no máximo		Com carga máxima	
		À frente	Atrás	À frente	Atrás	À frente	Atrás
		[kPa/bar] ([psi])	[kPa/bar] ([psi])	[kPa/bar] ([psi])	[kPa/bar] ([psi])	[kPa/bar] ([psi])	[kPa/bar] ([psi])
A20NHT com caixa de velocidades automática	225/50 R17 ⁷⁾⁸⁾ ,	260/2,6 (38)	240/2,4 (35)	–	–	260/2,6 (38)	310/3,1 (45)
	225/45 R18 ⁷⁾⁸⁾						
	215/55 R17 ⁷⁾ ,	230/2,3 (33)	210/2,1 (30)	270/2,7 (39)	260/2,6 (38)	240/2,4 (35)	290/2,9 (42)
	225/55 R17,						
	235/45 R18 ⁷⁾ ,						
	245/45 R18,						
	245/40 R19						
	245/35 R20 ⁸⁾	250/2,5 (36)	230/2,3 (33)	270/2,7 (39)	260/2,6 (38)	250/2,5 (36)	300/3,0 (43)

⁷⁾ Apenas permitidos como pneus de Inverno.

⁸⁾ Variante reforçada (XL).

Motor	Pneus	Conforto com 3 pessoas, no máximo		ECO com 3 pessoas, no máximo		Com carga máxima	
		À frente	Atrás	À frente	Atrás	À frente	Atrás
		[kPa/bar] ([psi])	[kPa/bar] ([psi])	[kPa/bar] ([psi])	[kPa/bar] ([psi])	[kPa/bar] ([psi])	[kPa/bar] ([psi])
A20DTR com caixa de velocidades manual	225/50 R17 ⁷⁾⁸⁾ ,	250/2,5 (36)	230/2,3 (33)	–	–	260/2,6 (38)	310/3,1 (45)
	225/45 R18 ⁷⁾⁸⁾						
	215/55 R17 ⁷⁾ ,	220/2,2 (32)	200/2,0 (29)	270/2,7 (39)	260/2,6 (38)	230/2,3 (33)	280/2,8 (41)
	225/55 R17,						
	235/45 R18 ⁷⁾ ,						
	245/45 R18,						
245/40 R19							
	245/35 R20 ⁸⁾	240/2,4 (35)	220/2,2 (32)	270/2,7 (39)	260/2,6 (38)	250/2,5 (36)	300/3,0 (43)

7) Apenas permitidos como pneus de Inverno.

8) Variante reforçada (XL).

Motor	Pneus	Conforto com 3 pessoas, no máximo		ECO com 3 pessoas, no máximo		Com carga máxima	
		À frente	Atrás	À frente	Atrás	À frente	Atrás
		[kPa/bar] ([psi])	[kPa/bar] ([psi])	[kPa/bar] ([psi])	[kPa/bar] ([psi])	[kPa/bar] ([psi])	[kPa/bar] ([psi])
A20DTR com caixa de velocidades automática	225/50 R17 ⁷⁾⁸⁾ ,	250/2,5 (36)	230/2,3 (33)	–	–	260/2,6 (38)	310/3,1 (45)
	225/45 R18 ⁷⁾⁸⁾						
	215/55 R17 ⁷⁾ ,	230/2,3 (33)	210/2,1 (30)	270/2,7 (39)	260/2,6 (38)	240/2,4 (35)	290/2,9 (42)
	225/55 R17,						
	235/45 R18 ⁷⁾ ,						
	245/45 R18,						
	245/40 R19						
	245/35 R20 ⁸⁾	240/2,4 (35)	220/2,2 (32)	270/2,7 (39)	260/2,6 (38)	250/2,5 (36)	300/3,0 (43)

⁷⁾ Apenas permitidos como pneus de Inverno.

⁸⁾ Variante reforçada (XL).

Motor	Pneus	Conforto com 3 pessoas, no máximo		ECO com 3 pessoas, no máximo		Com carga máxima	
		À frente	Atrás	À frente	Atrás	À frente	Atrás
		[kPa/bar] ([psi])	[kPa/bar] ([psi])	[kPa/bar] ([psi])	[kPa/bar] ([psi])	[kPa/bar] ([psi])	[kPa/bar] ([psi])
A28NET com caixa de velocidades manual	225/50 R17 ⁷⁾⁸⁾ ,	270/2,7 (39)	250/2,5 (36)	–	–	270/2,7 (39)	320/3,2 (46)
	225/45 R18 ⁷⁾⁸⁾						
	215/55 R17 ⁷⁾ ,	260/2,6 (38)	240/2,4 (35)	–	–	270/2,7 (39)	320/3,2 (46)
	225/55 R17,						
	235/45 R18 ⁷⁾ ,						
	245/45 R18,						
	245/40 R19						
	245/35 R20 ⁸⁾	270/2,7 (39)	250/2,5 (36)	–	–	280/2,8 (41)	330/3,3 (48)

7) Apenas permitidos como pneus de Inverno.

8) Variante reforçada (XL).

260 Dados técnicos

Motor	Pneus	Conforto com 3 pessoas, no máximo		ECO com 3 pessoas, no máximo		Com carga máxima	
		À frente	Atrás	À frente	Atrás	À frente	Atrás
		[kPa/bar] ([psi])	[kPa/bar] ([psi])	[kPa/bar] ([psi])	[kPa/bar] ([psi])	[kPa/bar] ([psi])	[kPa/bar] ([psi])
A28NET com caixa de velocidades automática	225/50 R17 ⁷⁾ ⁸⁾ ,	270/2,7 (39)	250/2,5 (36)	–	–	280/2,8 (41)	330/3,3 (48)
	225/45 R18 ⁷⁾ ⁸⁾ ,						
	215/55 R17 ⁷⁾ ,						
	225/55 R17,						
	235/45 R18 ⁷⁾ ,						
	245/45 R18, 245/40 R19						
	245/35 R20 ⁸⁾	260/2,6 (38)	240/2,4 (35)	–	–	270/2,7 (39)	320/3,2 (46)
A28 NER	235/45 R18 ⁷⁾ ,	250/2,5 (36)	230/2,3 (33)	–	–	260/2,6 (38)	320/3,2 (46)
	245/40 R19 ⁸⁾						

⁷⁾ Apenas permitidos como pneus de Inverno.

⁸⁾ Variante reforçada (XL).

Motor	Pneus	Conforto com 3 pessoas, no máximo		ECO com 3 pessoas, no máximo		Com carga máxima	
		À frente	Atrás	À frente	Atrás	À frente	Atrás
		[kPa/bar] ([psi])	[kPa/bar] ([psi])	[kPa/bar] ([psi])	[kPa/bar] ([psi])	[kPa/bar] ([psi])	[kPa/bar] ([psi])
	255/35 R20 ⁸⁾	270/2,7 (39)	250/2,5 (36)	–	–	280/2,8 (41)	330/3,3 (48)
Todos	Roda sobresselente temporária	420/4,2 (61)	420/4,2 (61)	–	–	420/4,2 (61)	420/4,2 (61)

⁸⁾ Variante reforçada (XL).

Carrinha

Motor	Pneus	Conforto com 3 pessoas, no máximo		ECO com 3 pessoas, no máximo		Com carga máxima	
		À frente	Atrás	À frente	Atrás	À frente	Atrás
		[kPa/bar] ([psi])	[kPa/bar] ([psi])	[kPa/bar] ([psi])	[kPa/bar] ([psi])	[kPa/bar] ([psi])	[kPa/bar] ([psi])
A20NHT com caixa de velocidades manual	225/50 R17 ⁸⁾ , 215/55 R17 ⁷⁾	250/2,5 (36)	250/2,5 (36)	270/2,7 (39)	290/2,9 (42)	250/2,5 (36)	320/3,2 (46)
	225/55 R17	220/2,2 (32)	220/2,2 (32)	270/2,7 (39)	290/2,9 (42)	220/2,2 (32)	290/2,9 (42)
	225/45 R18 ⁷⁾⁸⁾	270/2,7 (39)	270/2,7 (39)	–	–	280/2,8 (41)	340/3,4 (49)
	235/45 R18 ⁷⁾	250/2,5 (36)	250/2,5 (36)	270/2,7 (39)	290/2,9 (42)	260/2,6 (38)	330/3,3 (48)
	245/45 R18	220/2,2 (32)	220/2,2 (32)	270/2,7 (39)	290/2,9 (42)	230/2,3 (33)	300/3,0 (43)
	245/40 R19 ⁸⁾	220/2,2 (32)	220/2,2 (32)	270/2,7 (39)	290/2,9 (42)	220/2,2 (32)	290/2,9 (42)
	245/35 R20 ⁸⁾	240/2,4 (35)	240/2,4 (35)	270/2,7 (39)	290/2,9 (42)	240/2,4 (35)	310/3,1 (45)

8) Variante reforçada (XL).

7) Apenas permitidos como pneus de Inverno.

Motor	Pneus	Conforto com 3 pessoas, no máximo		ECO com 3 pessoas, no máximo		Com carga máxima	
		À frente	Atrás	À frente	Atrás	À frente	Atrás
		[kPa/bar] ([psi])	[kPa/bar] ([psi])	[kPa/bar] ([psi])	[kPa/bar] ([psi])	[kPa/bar] ([psi])	[kPa/bar] ([psi])
A20NHT com caixa de velocidades automática	225/50 R17 ⁸⁾⁷⁾ , 215/55 R17 ⁷⁾	250/2,5 (36)	250/2,5 (36)	270/2,7 (39)	290/2,9 (42)	260/2,6 (38)	330/3,3 (48)
	225/55 R17	220/2,2 (32)	220/2,2 (32)	270/2,7 (39)	290/2,9 (42)	220/2,2 (32)	290/2,9 (42)
	225/45 R18 ⁷⁾⁸⁾	270/2,7 (39)	270/2,7 (39)	–	–	280/2,8 (41)	340/3,4 (49)
	235/45 R18 ⁷⁾	250/2,5 (36)	250/2,5 (36)	270/2,7 (39)	290/2,9 (42)	260/2,6 (38)	330/3,3 (48)
	245/45 R18	220/2,2 (32)	220/2,2 (32)	270/2,7 (39)	290/2,9 (42)	230/2,3 (33)	300/3,0 (43)
	245/40 R19 ⁸⁾	220/2,2 (32)	220/2,2 (32)	270/2,7 (39)	290/2,9 (42)	220/2,2 (32)	290/2,9 (42)
	245/35 R20 ⁸⁾	240/2,4 (35)	240/2,4 (35)	270/2,7 (39)	290/2,9 (42)	250/2,5 (36)	320/3,2 (46)

8) Variante reforçada (XL).

7) Apenas permitidos como pneus de Inverno.

Motor	Pneus	Conforto com 3 pessoas, no máximo		ECO com 3 pessoas, no máximo		Com carga máxima	
		À frente	Atrás	À frente	Atrás	À frente	Atrás
		[kPa/bar] ([psi])	[kPa/bar] ([psi])	[kPa/bar] ([psi])	[kPa/bar] ([psi])	[kPa/bar] ([psi])	[kPa/bar] ([psi])
A20DTR	215/55 R17 ⁷⁾⁸⁾ , 225/50 R17 ⁸⁾⁷⁾ , 235/45 R18 ⁷⁾⁸⁾ , 245/35 R20 ⁸⁾	240/2,4 (35)	240/2,4 (35)	270/2,7 (39)	290/2,9 (42)	250/2,5 (36)	320/3,2 (46)
	225/55 R17 245/40 R19 ⁸⁾	220/2,2 (32)	220/2,2 (32)	270/2,7 (39)	290/2,9 (42)	220/2,2 (32)	290/2,9 (42)
	245/45 R18	220/2,2 (32)	220/2,2 (32)	270/2,7 (39)	290/2,9 (42)	230/2,3 (33)	300/3,0 (43)
	225/45 R 18 ⁷⁾⁸⁾	270/2,7 (39)	270/2,7 (39)	–	–	280/2,8 (41)	340/3,4 (49)

7) Apenas permitidos como pneus de Inverno.

8) Variante reforçada (XL).

Motor	Pneus	Conforto com 3 pessoas, no máximo		ECO com 3 pessoas, no máximo		Com carga máxima	
		À frente	Atrás	À frente	Atrás	À frente	Atrás
		[kPa/bar] ([psi])	[kPa/bar] ([psi])	[kPa/bar] ([psi])	[kPa/bar] ([psi])	[kPa/bar] ([psi])	[kPa/bar] ([psi])
A28NET com caixa de velocidades manual	215/55 R17 ⁷⁾⁸⁾ ,	280/2,8 (41)	280/2,8 (41)	–	–	300/3,0 (43)	340/3,4 (49)
	225/50 R17 ⁸⁾⁷⁾ ,						
	235/45 R18 ⁷⁾						
	225/55 R17	250/2,5 (36)	250/2,5 (36)	270/2,7 (39)	290/2,9 (42)	270/2,7 (39)	340/3,4 (49)
	225/45 R18 ⁷⁾⁸⁾ ,	270/2,7 (39)	270/2,7 (39)	–	–	280/2,8 (41)	340/3,4 (49)
	245/35 R20 ⁸⁾						
	245/45 R18	260/2,6 (38)	260/2,6 (38)	–	–	280/2,8 (41)	340/3,4 (49)
245/40 R19 ⁸⁾	240/2,4 (35)	240/2,4 (35)	–	–	250/2,5 (36)	320/3,2 (46)	

7) Apenas permitidos como pneus de Inverno.

8) Variante reforçada (XL).

Motor	Pneus	Conforto com 3 pessoas, no máximo		ECO com 3 pessoas, no máximo		Com carga máxima	
		À frente	Atrás	À frente	Atrás	À frente	Atrás
		[kPa/bar] ([psi])	[kPa/bar] ([psi])	[kPa/bar] ([psi])	[kPa/bar] ([psi])	[kPa/bar] ([psi])	[kPa/bar] ([psi])
A28NET com caixa de velocidades automática	215/55 R17 ⁷⁾ ,	280/2,8 (41)	280/2,8 (41)	–	–	300/3,0 (43)	340/3,4 (49)
	225/50 R17 ⁸⁾⁷⁾ ,						
	235/45 R18 ⁷⁾						
	225/55 R17	260/2,6 (38)	260/2,6 (38)	270/2,7 (39)	290/2,9 (42)	270/2,7 (39)	340/3,4 (49)
	225/45 R18 ⁷⁾⁸⁾ ,	270/2,7 (39)	270/2,7 (39)	–	–	280/2,8 (41)	340/3,4 (49)
	245/35 R20 ⁸⁾						
	245/45 R18	270/2,7 (39)	270/2,7 (39)	–	–	280/2,8 (41)	340/3,4 (49)
245/40 R19 ⁸⁾	240/2,4 (35)	240/2,4 (35)	–	–	260/2,6 (38)	330/3,3 (48)	
A28 NER	235/45 R18 ⁷⁾ ,	250/2,5 (36)	230/2,3 (33)	–	–	260/2,6 (38)	330/3,3 (48)
	245/40 R19 ⁸⁾						

⁷⁾ Apenas permitidos como pneus de Inverno.

⁸⁾ Variante reforçada (XL).

Motor	Pneus	Conforto com 3 pessoas, no máximo		ECO com 3 pessoas, no máximo		Com carga máxima	
		À frente	Atrás	À frente	Atrás	À frente	Atrás
		[kPa/bar] ([psi])	[kPa/bar] ([psi])	[kPa/bar] ([psi])	[kPa/bar] ([psi])	[kPa/bar] ([psi])	[kPa/bar] ([psi])
	255/35 R20 ⁸⁾	270/2,7 (39)	250/2,5 (36)	–	–	280/2,8 (41)	340/3,4 (49)
Todos	Roda sobresselente temporária	420/4,2 (61)	420/4,2 (61)	–	–	420/4,2 (61)	420/4,2 (61)

⁸⁾ Variante reforçada (XL).

Dimensões da instalação do dispositivo de engate

Berlina

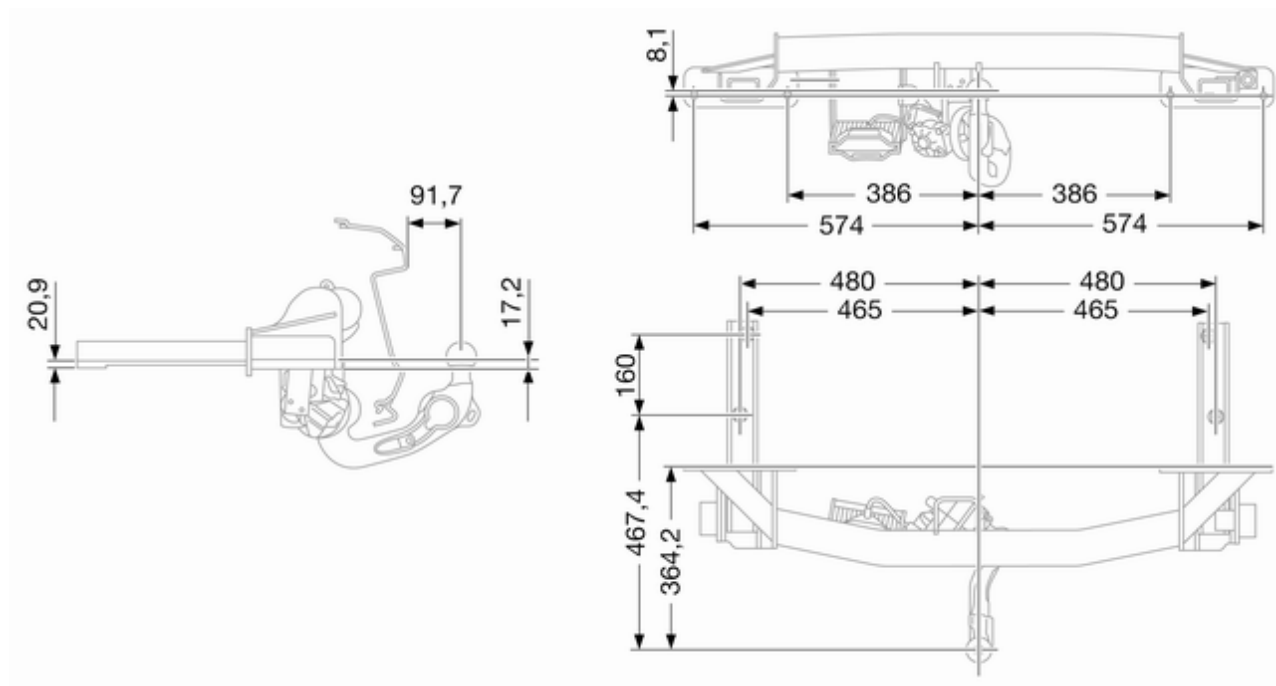

Carrinha

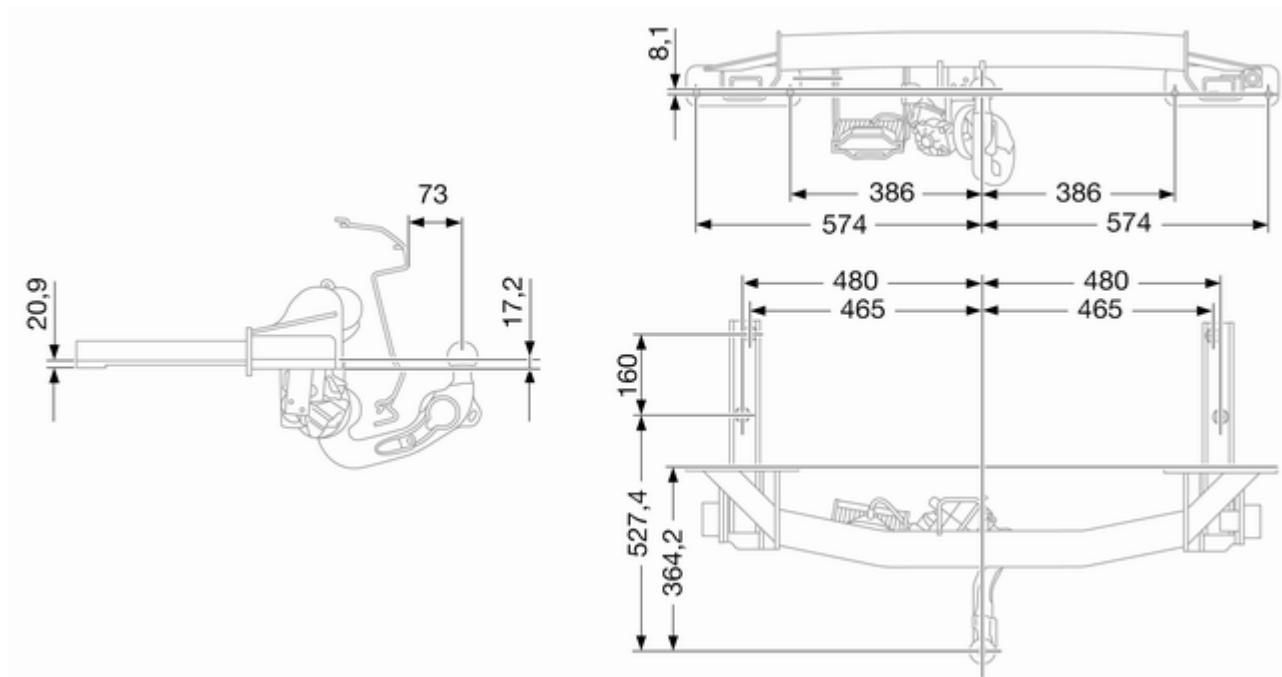

Informação do cliente

Registo de dados do veículo e privacidade 270

Registo de dados do veículo e privacidade

Gravadores de dados de eventos

O veículo conta com vários sistemas sofisticados que monitorizam e controlam vários dados do veículo. Alguns dados poderão ser guardados durante o funcionamento normal para facilitar a reparação de avarias detectadas; outros dados só são armazenados só são armazenados em eventos de colisão ou quase colisão por sistemas normalmente denominados por gravadores de dados de eventos (EDR).

Os sistemas poderão gravar dados acerca do estado do veículo e como foi operado (por exemplo, velocidade do motor, aplicação de travões, utilização do cinto de segurança). Para ler estes dados, é necessário equipamento especial e acesso ao veículo. Esta leitura decorre aquando da revisão do veículo numa oficina. Alguns dados são fornecidos electronicamente aos sistemas de

diagnóstico global da GM. O fabricante não acede a informações acerca de um evento de colisão nem partilha com terceiros, excepto

- com o consentimento do proprietário do veículo ou, se o veículo se encontrar no regime de leasing, com o consentimento do titular do contrato de leasing,
- em resposta a um pedido oficial da Polícia ou departamento governamental semelhante,
- como parte da defesa do fabricante em caso de acções legais,
- conforme exigido por lei.

Adicionalmente, o fabricante poderá utilizar os dados recolhidos ou recebidos

- para necessidades de investigação do fabricante,
- para disponibilizá-los para necessidades de investigação em que a confidencialidade adequada seja mantida e a necessidade seja demonstrada,
- para partilhar dados de resumo não relacionado com um veículo específico com outras organizações para fins de investigação.

Índice remissivo

A

Acessórios e modificações do veículo	168
Admissão de ar	135
Ajuste do alcance dos faróis	119
Alavanca selectora	141
Anti-encandeamento automático	37
Anti-encandeamento manual	36
Aplicar o travão de pé	95
Apoio para o braço.....	49, 50
Aquecidos	36
Aquecimento	49
Aquecimento auxiliar.....	134
Armazenamento do veículo.....	168
Arranque	18
Arranque auxiliar	203
Arrumação no apoio para os braços	65
Arrumação para óculos de sol	65
Articulação	35
Assistência.....	211
Assistência de arranque em subidas	149
Assistência de estabilidade com reboque	167
Assistência de travão	149
Assistência no estacionamento	36, 155

Assistência ultrasónicas no estacionamento	93
Auxiliar de sinais de trânsito.....	105
Avaria	143
Avaria no travão de mão eléctrico	92
Aviso de cinto de segurança	90
Aviso de pista de arranque.....	93
Aviso de saída de faixa.....	159

B

Bagageira	27, 66
Barras de tejadilho	75
Bateria	173
Buzina	15, 79

C

Caixa de fusíveis da bagageira ..	189
Caixa de fusíveis do compartimento do motor	185
Caixa de fusíveis do painel de instrumentos	187
Caixa de velocidades	17
Caixa de velocidades automática	141
Caixa de velocidades manual ...	145
Capacidades	229
Capô	169
Características de condução e sugestões de reboque	164
Car Pass	21

Catalisador	140
Centro de Informação do Conductor.....	96
Chaves	21
Cinto de segurança	9
Cintos de segurança	51
Cintos de segurança de três pontos	52
Cinzeiros	84
Coberturas das luzes embaciadas	124
Comando à distância rádio	21
Comando da velocidade de cruzeiro	96
Comando de climatização	17
Comando Electrónico de Estabilidade	93
Comando Electrónico de Estabilidade desligado.....	93
Combustível baixo	95
Combustível para motores a diesel	161
Combustível para motores a gasolina	161
Computador de conta quilómetros parcial	108
Configurações memorizadas.....	23
Consumo de combustível - CO ₂ -Emissões	163

Consumo de combustível - emissões CO ₂	220
Conta-quilómetros	85
Conta quilómetros parcial	85
Controlo automático dos faróis ..	118
Controlo de iluminação do painel de instrumentos	124
Controlo do veículo	137
Controlo electrónico de estabilidade.....	150
Controlos no volante	78
Correntes para os pneus	195
Corte de desaceleração	139
Cuidados do interior	210
Cuidados exteriores	208

D

Dados do motor	216
Dados específicos do veículo	3
Desactivação do airbag	57, 91
Desempenho	218
Designações dos pneus	191
Destrançar o veículo	6
Dimensões da instalação do dispositivo de engate	268
Dimensões do veículo	228

E

Encostos de cabeça	43
Equipamento para reboque	165

Escape do motor	139
Esforço variável na direcção.....	93
Estacionamento	19, 139
Execução de trabalhos	169

F

Faróis ao conduzir no estrangeiro	119
Faróis de halogéneo	175
Faróis de marcha-atrás	124
Faróis de nevoeiro	95, 178
Faróis de nevoeiro dianteiros	123
Faróis traseiros	178
Faróis traseiros de nevoeiro	123
Faróis Xenon	178
Farol traseiro de nevoeiro	95
Fechos de segurança para crianças	26
Ferramentas	190
Filtro de partículas diesel.....	94, 139
Filtro de pólenes	136
Forma convexa	35
Funcionamento normal do ar condicionado	136
Fusíveis	183

G

Generalidades sobre o painel de instrumentos	12
Gravadores de dados de eventos.....	270

I

Iluminação da consola central ...	126
Iluminação da placa da matrícula	182
Iluminação de entrada	126
Iluminação de saída	126
Iluminação dianteira adaptativa	95, 120
Iluminação do painel de instrumentos	183
Iluminação exterior	13
Imobilizador	34, 95
Indicador da temperatura do líquido de arrefecimento do motor	86
Indicadores de controlo.....	87
Indicador luminoso de avaria acende	91
Informação de serviço	211
Informação geral	164
Informação para carregamento ...	76
Interrupção de alimentação eléctrica	143

Interruptor da luz	117
Introdução	3
Isqueiro	84

J

Jantes e pneus	191
----------------------	-----

K

Kit de primeiros socorros	74
Kit de reparação de pneus	196

L

Ligar o motor	138
Limpa/lava pára brisas	79
Limpa/lava-vidros do óculo traseiro	81
Líquido de arrefecimento do motor	171
Líquido de lavar	172
Líquido dos travões	172
Líquidos e lubrificantes recomendados	212
Locais de instalação dos sistemas de segurança para crianças	60
Luzes da pála de sol	126
Luzes de leitura	126
Luzes de presença	124
Luzes interiores	125, 183

Luzes laterais do sinal de mudança de direcção	182
Luz exterior	95

M

Máximos	95, 118
Mensagens do veículo	101
Modo manual	142
Mudar dimensão do pneu e da jante	195
Mudar pneus	199

N

Número de Identificação do Veículo	214
--	-----

O

Óleo do motor	170
Olhais de fixação	69
Olhais de fixação Top-Tether	63

P

Palas pára-sol	39
Passagem de caixa para velocidade superior.....	93
Perigo, Avisos e Precauções	4
Persianas de rolo	39
Personalização do veículo	110
Peso do veículo	222
Placa de identificação	214

Pneus	191	Recuperação do veículo em fim de vida	169	Sistema de alarme anti-roubo	32
Pneus de Inverno	191	Rede de segurança	71	Sistema de aquecimento e ventilação	128
Ponteiro de nível de combustível	86	Regulação do banco	45	Sistema de Ar condicionado	129
Pontos de saída de energia	83	Regulação do banco eléctrico.....	48	Sistema de carregamento	91
Porta aberta	96	Regulação do encosto para a cabeça	8	Sistema de condução interactivo.....	151
Porta-luvas	64	Regulação do retrovisor	9	Sistema de Controlo de Tracção	150
Posição do banco	44	Regulação dos bancos	6	Sistema de Controlo de Tracção desligado.....	93
Posições o interruptor de ignição	138	Regulação do volante	10, 78	Sistema de controlo electrónico de climatização	130
Pré-aquecimento	94	Regulação eléctrica	35	Sistema de fecho anti-roubo	32
Pressão do óleo do motor	94	Relógio.....	82	Sistema de fecho central	23
Pressão dos pneus	192, 230	Roda sobresselente	202	Sistema de gerência de carga	69
Pré-tensores dos cintos e airbag .	90	S		Sistema de monitorização da pressão dos pneus	192
Profundidade do piso do pneu . .	194	Saídas de ar ajustáveis	135	Sistema de monitorização de pressão dos pneus.....	94
Programas electrónicos de condução	143	Saídas de ar fixas	135	Sistema de travagem anti- -bloqueio (ABS)	92
Protecção contra descarregamento da bateria . .	127	Sensor da qualidade do ar.....	130	Sistema de travão anti bloqueio	147
Purga do sistema de combustível diesel	173	Serviço	136	Sistema de travão e embraiagem	92
Q		Serviço ao veículo em breve	91	Sistema do airbag dianteiro	55
Quickheat.....	134	Símbolos	4	Sistemas de segurança ISOFIX para crianças	63
R		Sinais de aviso de perigo	122		
Reabastecimento de combustível	162	Sinais de mudança de pista e de direcção	122		
Rebocar outro veículo	207	Sinais sonoros de aviso	105		
Rebocar o veículo	205	Sinal de luzes	119		
Rebocar um atrelado	164	Sinal de mudança de direcção	90		
		Sistema de Airbag	54		
		Sistema de airbag de cortina	56		
		Sistema de airbag lateral	56		

Sistemas de segurança para crianças	58
Sistemas do limpa-pára-brisas e do lava-vidros	15
Substituição da escova limpa-vidros.....	174
Substituição de lâmpadas	175
Suportes para copos	64

T

Tampa da bagageira	67
Tampões das rodas	195
Taquímetro	85
Tecto de abrir	40
Temperatura exterior	81
Tracção integral	146
Travão de mão.....	148
Travão de mão eléctrico.....	92
Travões	147, 172
Triângulo de Aviso	74

U

Utilização deste manual	3
-------------------------------	---

V

Veículo novo em rodagem	137
Velocidade de cruzeiro	153
Velocímetro	85
Ventilação.....	50, 128
Vidros eléctricos	37

Vidros manuais	37
Vidro traseiro aquecido	39
Visor de Informação Gráfica, Visor Cromático de Informação	99
Visor de serviço	86
Visualização da caixa de velocidades	141