

KARL

Manual de Instruções



Índice

Introdução	2
Informação breve e concisa	6
Chaves, portas, janelas	19
Bancos, sistemas de segurança ..	34
Arrumação	54
Instrumentos, elementos de manuseamento	62
Iluminação	100
Climatização	106
Condução e funcionamento	116
Conservação do veículo	146
Serviço e manutenção	189
Dados técnicos	193
Informação do cliente	203
Índice remissivo	214

Introdução

Combustível

Designação

Óleo de motor

Graduação

Viscosidade

Pressão dos pneus

Tamanho dos pneus

À frente

Atrás

Pneus de Verão

Pneus de Inverno

Pesos

Peso bruto autorizado do veículo

- Tara, versão base

= Carga do veículo

Dados específicos do veículo

Queira introduzir os dados do veículo na página anterior para os manter em local acessível. Esta informação está disponível nas secções "Serviço e manutenção" e "Dados Técnicos" e consta também da placa de identificação do veículo.

Introdução

O seu veículo é composto por tecnologia avançada, segurança e características que o tornam económico e amigo do ambiente.

Este Manual de Instruções dá-lhe toda a informação necessária para conduzir o seu veículo de forma segura e eficiente.

Certifique-se que os passageiros estão cientes do possível risco de acidente e ferimentos que poderão resultar da utilização indevida do veículo.

Deve respeitar sempre as leis e regulamentos específicos do país em que se encontra. Essas leis podem ser diferentes da informação contida neste Manual de Instruções.

Se a descrição fornecida neste manual for ignorada, a garantia poderá ser afetada.

Quando este Manual de Instruções fizer referência a uma visita ao concessionário, recomendamos que visite o seu Reparador Autorizado Opel.

Para veículos a gás recomendamos que seja um Reparador Autorizado Opel a executar serviços de assistência a veículos a gás.

Todos os Reparadores Autorizados Opel fornecem um serviço de primeira a preços razoáveis. Os mecânicos experientes formados pela Opel trabalham segundo instruções específicas da Opel.

Todos os Concessionários Opel fornecem uma assistência de primeira a preços razoáveis. Os mecânicos experientes formados pela Opel trabalham segundo instruções específicas da Opel.

O pacote de literatura do cliente deve estar sempre à mão, no veículo.

Utilize o Manual de Utilização

- Este manual descreve todas as opções e características disponíveis neste modelo. **Algumas descrições, incluindo as de funções de visores e menu, poderão não se aplicar ao seu veículo devido à variante de modelo, especificações do país, equipamento especial ou acessórios.**
- O capítulo "Informação breve e concisa" dar-lhe uma ideia geral.
- O índice no início deste manual e em cada secção indica a localização da informação.
- O índice permitir-lhe-á procurar informação específica.
- Neste Manual de Instruções as figuras ilustram veículos com volante à esquerda. Nos veículos com volante à direita a operação é semelhante.

- O Manual de Instruções utiliza o código de identificação do motor. A designação comercial correspondente consta da secção "Dados técnicos".
- As direcções indicadas, p. ex. esquerda ou direita ou dianteira ou traseira, referem-se sempre ao sentido de marcha.
- Os visores podem não suportar o idioma específico.
- As mensagens do visor e a etiquetagem interior são escritas a **negrito**.

Perigo, Aviso e Atenção

⚠ Perigo

O texto assinalado com **⚠ Perigo** fornece informação sobre risco de lesão fatal. Desrespeitar essa informação pode colocar a vida em perigo.

⚠ Aviso

O texto assinalado com **⚠ Aviso** fornece informação sobre risco de acidente ou lesão. Desrespeitar essa informação pode causar lesões.

Atenção

O texto assinalado com **Atenção** fornece informação sobre possíveis danos no veículo. Desrespeitar essa informação pode causar danos no veículo.

Símbolos

As referências às páginas são indicadas por ↗. ↗ significa "consultar página".

As referências a páginas e as entradas no índice remissivo referem-se a cabeçalhos com avanço indicados na secção Índice.

A ordem cronológica para seleccionar entradas do menu na personalização do veículo é indicada com ➤.

Desejamos-lhe muitas horas de condução agradável.

A sua Equipa Opel

Informação breve e concisa

Informação acerca da condução inicial

Destrancar o veículo



Premir  para destrancar as portas e a bagageira.

Trancagem manual das portas

Para destrancar as portas dianteiras ou a porta da bagageira, rodar a chave na fechadura para a esquerda. Para destrancar uma porta traseira, puxar o botão interior de trancagem na respetiva porta.

Abrir as portas puxando os manípulos.



Para abrir a porta da bagageira, pressionar o interruptor situado por baixo do emblema da marca e levantar ligeiramente.

Radiotelecomando ⇨ 20.

Sistema de fecho centralizado das portas ⇨ 21.

Portas dianteiras ⇨ 24.

Bagageira ⇨ 25.

Ajuste dos bancos

Ajuste longitudinal



Puxar manípulo, desligar banco, largar manípulo. Tentar mover o banco para trás e para a frente para garantir que está travado na posição.

Posição dos bancos ⇨ 35.

Ajuste dos bancos ⇨ 36.

Inclinação do encosto do banco



Puxar a alavanca, ajustar a inclinação e soltar a alavanca. Deixar que o banco encaixe até ouvir o barulho de encaixe.

Posição dos bancos ⇨ 35.

Ajuste dos bancos ⇨ 36.

Altura dos bancos



Movimento de bombeio da alavanca
para cima : mais alto
para baixo : mais baixo

Posição dos bancos ⇨ 35.

Ajuste dos bancos ⇨ 36.

Ajuste do encosto de cabeça



Premir o botão de desengate, ajustar a altura e engatar.

Encostos de cabeça ⇨ 34.

Cinto de segurança



Puxar o cinto de segurança e apertar no fecho do cinto. O cinto de segurança não deve estar torcido e deve ficar justo ao corpo. O encosto do banco não deve ser demasiado inclinado para trás (aproximadamente 25° no máximo).

Para desapertar o cinto de segurança, premir o botão vermelho no fecho do cinto.

Posição dos bancos ⇨ 35.

Cintos de segurança ⇨ 38.

Sistema de airbags ⇨ 40.

Ajuste dos espelhos retrovisores

Espelho retrovisor interior



Para ajustar o espelho retrovisor, mover o respetivo encaixe na direção pretendida.

Espelho retrovisor interior com função manual de antiencandeamento ⇨ 29.

Espelhos retrovisores exteriores

Regulação manual

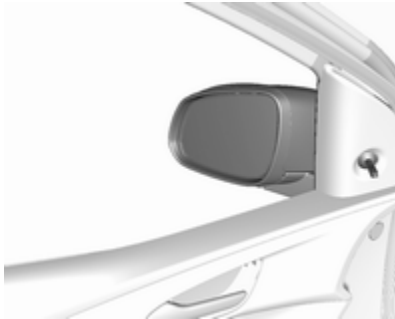

Orientar a alavanca na direcção desejada.

Espelhos retrovisores exteriores ⇨ 28.

Regulação manual ⇨ 28.

Ajuste eléctrico



Seleccionar o espelho retrovisor relevante e ajustá-lo.

Ajuste eléctrico ⇨ 28.

Espelhos retrovisores exteriores rebatíveis ⇨ 28.

Espelhos retrovisores exteriores aquecidos ⇨ 29.

Ajuste do volante

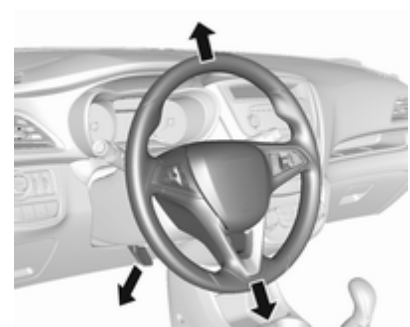

Destancar a alavanca, ajustar o volante, depois engatar a alavanca e assegurar que fica totalmente trancada.

Ajustar o volante apenas quando o veículo estiver parado e o volante tiver sido destrancado.

Sistema de airbags ⇨ 40.

Posições da ignição ⇨ 117.

Perspetiva geral do painel de instrumentos

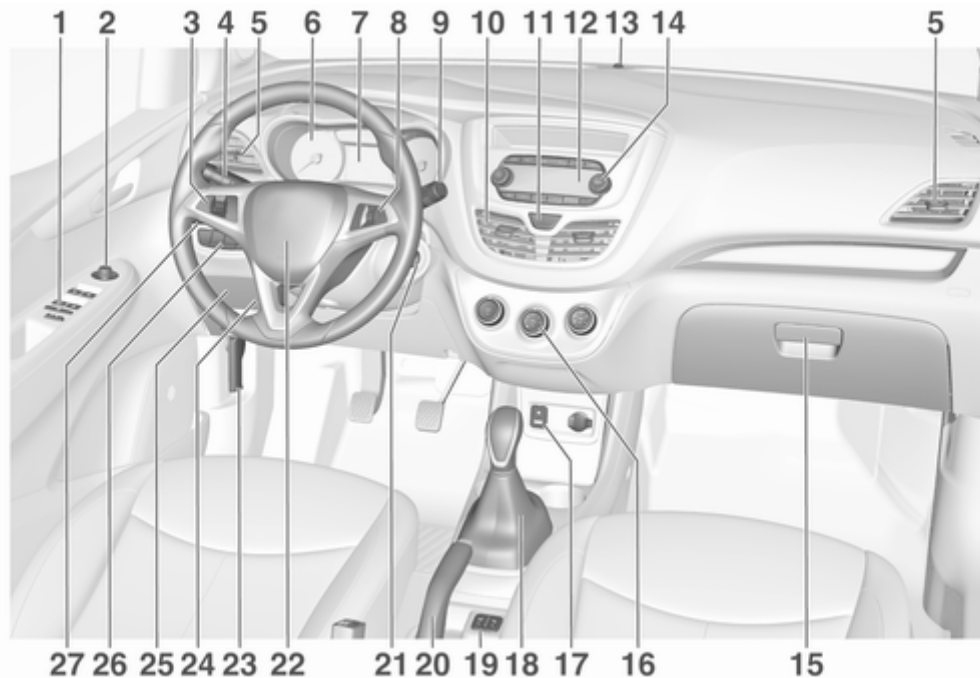

<p>1 Sistema de fecho centralizado das portas 21</p> <p>Vidros eléctricos 30</p> <p>2 Espelhos retrovisores exteriores 28</p> <p>3 Comando da velocidade de cruzeiro 133</p> <p>Limitador de velocidade 135</p> <p>Volante aquecido 64</p> <p>4 Luzes indicadoras de mudança de direção, sinal de luzes, luzes de médios e de máximos 102</p> <p>Luzes de saída 105</p> <p>Luzes de presença 103</p> <p>5 Grelhas de ventilação laterais 114</p> <p>6 Instrumentos 68</p> <p>7 Centro de Informação ao Condutor 82</p> <p>8 Controlos do volante 63</p>	<p>9 Limpa-para-brisas, sistema lava-para-brisas, limpa-vidros do óculo traseiro, sistema lava-vidros do óculo traseiro 64</p> <p>10 Grelhas de ventilação centrais 114</p> <p>11 Luzes de emergência 102</p> <p>12 Visor de informação 87</p> <p>13 LED do estado do sistema de alarme anti-roubo 26</p> <p>14 Sistema de informação e lazer</p> <p>15 Porta-luvas 54</p> <p>16 Sistema de controlo da climatização 106</p> <p>17 Entrada AUX, entrada USB</p> <p>18 Alavanca das mudanças, caixa de velocidades manual 124</p> <p>Alavanca seletora, caixa de velocidades manual de comutação automática 125</p> <p>19 Aquecimento dos assentos ... 37</p> <p>20 Travão de estacionamento . 129</p> <p>21 Interruptor da ignição com tranca da direcção 117</p>	<p>22 Buzina 64</p> <p>Airbag do condutor 44</p> <p>23 Alavanca de abertura do capô 148</p> <p>24 Ajuste do volante 63</p> <p>25 Caixa de fusíveis 164</p> <p>26 Sistema de comando de tracção 130</p> <p>Modo de cidade 132</p> <p>Sistema Start/Stop 119</p> <p>Selector de combustível 70</p> <p>Aviso de pista de arranque 138</p> <p>Programa electrónico de estabilidade 131</p> <p>27 Interruptor das luzes 100</p> <p>Regulação do alcance dos faróis 101</p> <p>Farol de nevoeiro dianteiro . 102</p> <p>Luz traseira de nevoeiro 103</p> <p>Brilho da iluminação do painel de instrumentos 104</p>
---	--	---

Iluminação exterior

Interruptor das luzes



Rodar o interruptor das luzes:

- : faróis apagados
- ☞☞ : luzes laterais
- ☞☞☞ : faróis

Luzes de nevoeiro

Premir o botão no interruptor das luzes:

- ☞☞☞ : faróis de nevoeiro
- ☞☞☞☞ : luz traseira de nevoeiro

Sinal de luzes, luzes de máximos e de médios



- Sinal de luzes : puxar a haste
- Luzes de máximos : pressionar a haste

Luzes de máximos ⇨ 101.

Sinal de luzes ⇨ 101.

Luzes de mudança de direção



- haste para cima : luz de mudança de direção à direita
- haste para baixo : luz de mudança de direção à esquerda

Luzes de mudança de direção ⇨ 102.

Luzes de presença ⇨ 103.

Luzes de emergência



Premir  para accionar.
Luzes de emergência ⇨ 102.

Buzina





Premir .

Sistemas de limpa para-brisas e de lava para-brisas

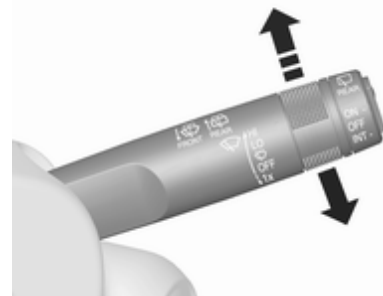
Limpa-pára-brisas



HI : rápido
LO : lento
 : intervalo da passagem
OFF : desligado

Para uma única passagem quando o limpa-pára-brisas está desligado, pressionar a alavanca para baixo até à posição .

Limpa pára-brisas ⇨ 64.

Lava-pára-brisas

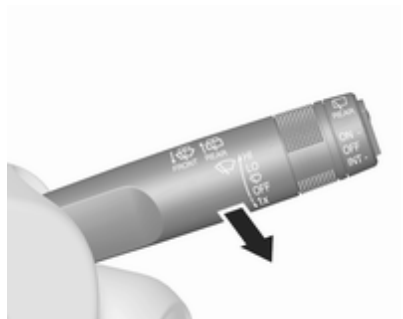

Puxar alavanca.

Sistema lava para-brisas ⇨ 64.

Líquido limpa-vidros ⇨ 151.

Substituição das escovas do limpa para-brisas ⇨ 154.

Limpa-vidros do óculo traseiro



Pressionar o interruptor basculante para accionar o limpa-vidros do óculo traseiro:

interruptor superior	: funcionamento contínuo
interruptor inferior	: funcionamento intermitente
posição intermédia	: desligado

Lava-pára-brisas

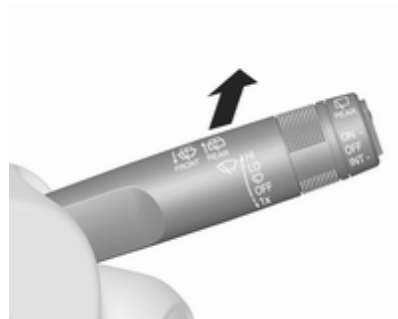

Empurrar alavanca.

O líquido do limpa-vidros é pulverizado no óculo traseiro e o limpa pára-vidros faz algumas passagens.

Limpa e lava-para-brisas do óculo traseiro ⇨ 65.

Climatização

Óculo traseiro aquecido



O aquecimento é accionado premindo .



Óculo traseiro com desembaciador  32.

Espelhos retrovisores exteriores aquecidos

Premir  também activa os espelhos retrovisores exteriores aquecidos.

Espelhos retrovisores exteriores aquecidos  29.

Desembaciamento e descongelação dos vidros

- Colocar o comando da distribuição do ar em .
- Definir o comando da temperatura para o nível de calor máximo.
- Regular a velocidade da ventoinha para o nível máximo.
- Sistema de controlo da climatização electrónica: Premir .
- Ligar o óculo traseiro aquecido .
- Abrir as grelhas de ventilação laterais conforme pretendido e direccioná-las para os vidros das portas.

Sistema de climatização  106.

Caixa de velocidades

Caixa de velocidades manual

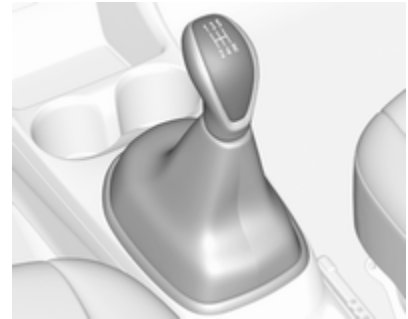

Para engrenar a marcha-atrás, carregar no pedal da embraiagem e engrenar a marcha-atrás.

Se a mudança não engatar, colocar a alavanca em ponto morto, tirar o pé do pedal da embraiagem e pressionar de novo; depois seleccionar a mudança novamente.

Caixa de velocidades manual  124.

Caixa de velocidades manual automatizada

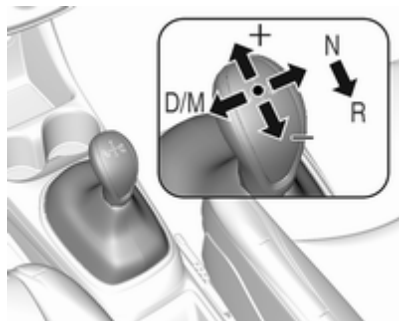

R : marcha-atrás, engatar apenas quando o veículo estiver parado

N : ponto morto

D : modo automático

M : modo manual

+ : engatar uma mudança superior no modo manual

- : engatar uma mudança inferior no modo manual

Caixa de velocidades manual automatizada ⇨ 125.

Arranque

Antes de arrancar, verificar

- Pressão e estado dos pneus ⇨ 168, ⇨ 202.
- Nível do óleo de motor e níveis dos líquidos ⇨ 149.
- Se todas as janelas, espelhos, iluminação exterior e placas de matrícula estão limpas, sem neve e sem gelo e a funcionar.
- Posição adequada dos espelhos retrovisores ⇨ 28, bancos ⇨ 35 e cintos de segurança ⇨ 39.
- Funcionamento dos travões a baixa velocidade, principalmente se os travões estiverem molhados.

Pôr o motor a trabalhar

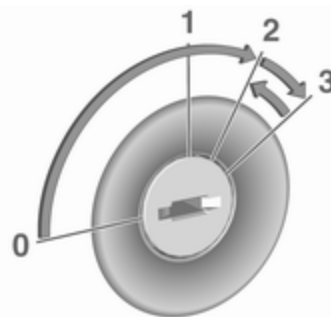

- Rodar a chave para a posição 1.
- Rode o volante ligeiramente para libertar o bloqueio do volante.
- Caixa de velocidades manual: accionar a embraiagem e o pedal do travão.

Caixa de velocidades manual de robotizada: accionar o pedal do travão.

Caixa de velocidades automática: accionar o pedal do travão e mover a alavanca selectora para **P** ou **N**.

- Não accionar o pedal do acelerador.
- Rodar a chave para a posição 3 e soltar.

Pôr o motor a trabalhar ⇨ 118.

Sistema Start/Stop



Se o veículo estiver a circular a baixa velocidade ou parado e estiverem reunidas determinadas condições, activar um Autostop do seguinte modo:

Veículos com caixa de velocidades manual:

- Carregar no pedal da embraiagem.
- Engatar o ponto morto.
- Soltar o pedal da embraiagem.

Um Autostop é indicado pelo ponteiro na posição AUTOSTOP no conta-rotações.

Para ligar novamente o motor, carregar de novo no pedal da embraiagem.

Veículos com caixa de velocidades manual robotizada:

Se o veículo estiver parado com o pedal do travão carregado, o Autostop é ativado automaticamente, indicado pelo ponteiro na posição AUTOSTOP no conta-rotações.

Soltar o pedal do travão ou retirar a alavanca selectora da posição **D** para ligar novamente o motor.

Sistema Start/Stop ⇨ 119.

Estacionamento

Aviso

- Não estacionar o veículo numa superfície facilmente inflamável. A temperatura elevada do sistema de escape pode incendiar a superfície.
- Utilizar sempre o travão de mão. Accionar o travão de mão manual sem premir o botão desengate. Aplicar com a maior firmeza possível em descidas ou subidas. Carregar no pedal do travão simultaneamente para reduzir a força de accionamento.
- Desligar o motor.
- Se o veículo estiver numa superfície nivelada ou numa subida, engatar a primeira velocidade antes de retirar a chave da ignição. Numa subida, virar as rodas dianteiras para o lado contrário ao do passeio.

Se o veículo estiver numa descida, engatar a marcha-atrás antes de retirar a chave da ignição. Virar as rodas dianteiras na direcção do passeio.

- Fechar os vidros e o tecto de abrir.
- Remover a chave de ignição do interruptor da ignição. Rodar o volante até sentir a tranca da direcção engatar.

Nos veículos com caixa de velocidades manual robotizada, só é possível retirar a chave do interruptor da ignição se o travão de mão estiver accionado.

- Trancar o veículo premindo  no radiotelecomando.
Activar o sistema de alarme anti-roubo ⇨ 26.
- As ventoinhas de arrefecimento do motor poderão funcionar depois de se desligar o motor ⇨ 148.

Atenção

Depois de conduzir a velocidade de rotação do motor elevada ou com cargas de motor elevadas, deixar o motor trabalhar um pouco com carga reduzida ou deixá-lo em ponto morto durante 30 segundos antes de o desligar, para proteger o turbocompressor.

Chaves, fechaduras ⇨ 19.

Não utilizar o veículo durante um longo período de tempo ⇨ 147.

Chaves, portas, janelas

Chaves, fechaduras	19
Chaves	19
Radiotelecomando	20
Definições memorizadas	21
Sistema de fecho centralizado ..	21
Dispositivo de segurança para crianças	23
Portas	24
Portas dianteiras	24
Portas traseiras	24
Bagageira	25
Segurança do veículo	26
Sistema de alarme antirroubo ..	26
Imobilizador eletrónico	27
Espelhos retrovisores exteriores	28
Espelhos retrovisores	28
Ajuste manual	28
Ajuste elétrico	28
Espelhos retrovisores rebatíveis	28
Espelhos retrovisores aquecidos	29

Espelho retrovisor interior	29
Função manual de antiencandeamento	29
Janelas	30
Para-brisas	30
Acionamento manual dos vidros	30
Acionamento eletrónico dos vidros	30
Óculo traseiro aquecido	32
Palas para-sol	32
Tejadilho	33
Teto de abrir	33

Chaves, fechaduras

Chaves

Atenção

Não prender objetos pesados ou volumosos à chave da ignição.

Chaves de substituição

O número da chave está especificado numa etiqueta separável.

O número da chave deve ser referido sempre que se encomendarem chaves de substituição, já que é um componente do imobilizador.

Fechos ⇨ 185.

O código numérico do adaptador dos parafusos de bloqueio da roda é especificado num cartão. Deve ser referido ao encomendar um adaptador de substituição.

Mudança das rodas ⇨ 177.

Chave com secção retráctil



Premir botão para extrair a chave.
Para recolher a chave, premir o botão primeiro.

Radiotelecomando



Utilizado para accionar:

- sistema de fecho centralizado das portas
- sistema de alarme anti-roubo

O radiotelecomando tem um alcance de aproximadamente 20 metros. Este alcance pode ser limitado por influências externas. As luzes de emergência confirmam o accionamento.

Manuseie-o com cuidado, proteger da humidade e de temperaturas elevadas e evitar utilizações desnecessárias.

Avaria

Se não for possível accionar o fecho centralizado das portas com o comando, isso pode dever-se às seguintes razões:

- A distância é excedida.
- A tensão da bateria é demasiado baixa.
- Utilização frequente e repetida do comando do rádio quando fora do raio de alcance, levando a que seja necessário proceder à resincronização.
- Sobrecarga do sistema de fecho centralizado devido a accionamento repetido num pequeno espaço de tempo, levando a que a alimentação seja interrompida durante um curto período de tempo.
- Interferência de ondas rádio com maior potência provenientes de outras origens.

Destrancagem ⇨ 21.

Substituição da pilha do comando

Substituir a pilha assim que o raio de alcance diminua.



As baterias não devem ser eliminadas junto com os resíduos domésticos. Devem ser colocadas em pontos de recolha para reciclagem apropriados (i.e. pilhões).

Chave com secção retráctil



Retirar a chave e abrir a unidade lateralmente. Substituir a pilha (pilha tipo CR 2032), prestando atenção à posição de colocação. Fechar a unidade e sincronizar.

Definições memorizadas

Sempre que a chave é retirada do interruptor da ignição, as definições que se seguem são automaticamente memorizadas pela chave:

- iluminação
- predefinições para sistema de informação e lazer
- sistema de fecho centralizado das portas
- definições de conforto

As definições guardadas são automaticamente utilizadas na vez seguinte que a chave memorizada é inserida no interruptor da ignição e rodada para a posição 1 ⇨ 117.

Um pré-requisito é que **Personalização pelo condutor** esteja ativo nas definições pessoais do Visor de informação.

Tem de ser definido para cada chave utilizada.

Personalização do veículo ⇨ 91.

Sistema de fecho centralizado

Destranca e tranca as portas e o compartimento de carga.

Advertência



No caso de um acidente em que os airbags ou pré-tensores dos cintos tenham sido accionados, o veículo é automaticamente destrancado.

Destrancagem



Premir .

É possível selecionar duas definições no Visor de Informação:

- Para apenas destrancar a porta do condutor, premir uma vez .
- Para destrancar todas as portas e a bagageira, premir  duas vezes.
- Premir  uma vez para destrancar todas as portas e a bagageira.

A definição pode ser alterada no menu **Definições** no Visor de informação.

Personalização do veículo ⇨ 91.

A configuração pode ser guardada para a chave que está a ser utilizada.

Configurações memorizadas ⇨ 21.

Trancagem

Fechar as portas e o compartimento de carga.



Premir .

Se a porta do condutor não estiver bem fechada, o sistema de fecho centralizado das portas não funcionará.

Botões de fecho centralizado

Tranca ou destranca as portas e a bagageira a partir do habitáculo.





Premir  para trancar.

Premir  para destrancar.

Avaria no sistema do comando à distância rádio

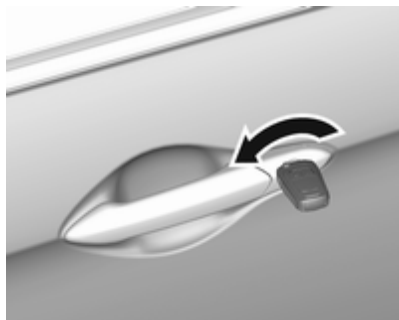
Destrancagem



Destrancar manualmente a porta do condutor rodando a chave na fechadura. Ligar a ignição e premir o botão do fecho centralizado  para destrancar todas as outras portas e a bagageira.

Ao ligar a ignição, o sistema de alarme antirroubo é desativado.

Trancagem

Fechar todas as portas. Abrir a porta do condutor e premir o botão do fecho centralizado. O veículo está trancado.

Fechar a porta do condutor. Trancar manualmente a porta do condutor rodando a chave.

Avaria no sistema de fecho centralizado

Destrancagem

Destrancar manualmente a porta do condutor rodando a chave na fechadura. As portas podem ser destrancadas a partir do interior do veículo puxando para cima o botão de fecho na porta respetiva. A bagageira não pode ser destrancada.

Trancagem automática das portas

Se nenhuma porta estiver aberta ou se a chave de ignição não estiver na posição 1 ou posição 2 no espaço de 3 minutos depois de destrancar com o radiotelecomando, todas as portas são trancadas e o sistema de alarme antirroubo é ativado automaticamente.

Dispositivo de segurança para crianças

Aviso

Utilizar os fechos de segurança para crianças sempre que estejam crianças nos bancos traseiros.



Mover o pino da porta traseira para a frente. A porta não pode ser aberta por dentro.

Portas

Portas dianteiras

Sistema de fecho centralizado das portas

Consultar Sistema de fecho centralizado das portas ⇨ 21.

Trancagem manual das portas

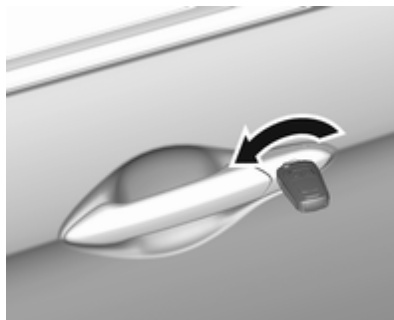

Destrançar uma porta dianteira rodando a chave na fechadura para a esquerda. Puxar o manípulo para abrir a porta.

Para trancar a porta, rodar a chave na fechadura para a direita.

Portas traseiras

Sistema de fecho centralizado das portas

Consultar Sistema de fecho centralizado das portas ⇨ 21.

Trancagem manual das portas



Para destrancar uma porta traseira, puxar o botão interior de trancagem na respetiva porta. Abrir a porta puxando o manípulo.

Pressionar o botão interior de trancagem para trancar a respetiva porta.

Bagageira

Porta traseira

Abrir

Sistema de fecho centralizado das portas



Para abrir a porta da bagageira com todas as portas destrancadas, pressionar o interruptor táctil situado por baixo do manípulo da porta da bagageira e levantá-la.

Trancagem manual das portas



Para destrancar a porta da bagageira, inserir a chave na fechadura e rodá-la para a esquerda até ficar na posição horizontal. Levantar a porta da bagageira para a abrir.

Fechar



Utilizar o manípulo interior para baixar e fechar a porta da bagageira. Não premir o interruptor táctil durante o fecho, pois isso destrancará novamente a porta da bagageira. Sistema de fecho centralizado das portas ⇨ 21.

Trancagem manual das portas

Para trancar a porta da bagageira, inserir a chave na fechadura e rodá-la para a direita até ficar na posição vertical.

Dicas gerais para funcionar com a porta da bagageira

⚠ Perigo

Não conduzir com a porta traseira aberta ou mal fechada, por exemplo ao transportar objectos volumosos, uma vez que os gases de escape tóxicos, que são invisíveis e inodoros, podem entrar no veículo. Isto pode causar perda de consciência ou até mesmo morte.

Atenção

Antes de abrir a porta da bagageira, verificar a existência de obstruções a nível superior, por exemplo, a porta da garagem, para evitar danificar a porta da bagageira. Verifique sempre a área de movimentação acima e por trás da porta traseira.

Advertência

A montagem de determinados acessórios pesados na porta da retaguarda pode afectar a capacidade de a porta se manter aberta.

Segurança do veículo

Sistema de alarme antirroubo

Monitoriza:

- portas, porta da bagageira, capô
- ignição

LED de estado

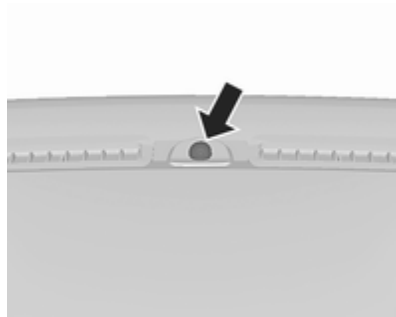

O LED de estado está integrado no sensor acima do painel de instrumentos.

Estado nos primeiros 30 segundos após a activação do sistema de alarme anti-roubo:

LED : teste, desfazamento de
aceso armamento
LED : portas, porta da
pisca bagageira ou capot mal
rapida- fechadas ou avaria no
mente sistema

Dirigir-se a uma oficina em caso de avarias.

Desactivação

A destrancagem do veículo pressionando  desactiva o sistema de alarme anti-roubo.

Alarme

Quando accionado, ouve-se a buzina do alarme e as luzes de aviso de perigo ficam intermitentes simultaneamente. O número e duração dos sinais da emissão de alarme estão estipulados por lei.

O alarme pode ser silenciado pressionando qualquer botão do radiotelecomando ou ligando a ignição.

O sistema de alarme anti-roubo apenas pode ser desactivado premindo  no radiotelecomando ou ligando a ignição.

Mensagens do veículo  88.

Se for necessário desligar a bateria do veículo (por exemplo, para realizar trabalhos de manutenção), a sirene do alarme deve ser desativada do seguinte modo: Ligar e desligar a ignição e, depois, desligar a bateria do veículo dentro de 15 segundos.

Imobilizador eletrónico

O sistema faz parte do interruptor da ignição e verifica se o veículo pode ser ligado com a chave que está a ser usada.



O imobilizador é accionado automaticamente depois de a chave ter sido retirada da ignição.

Se o indicador de controlo  piscar com a ignição ligada, isso é sinal de que existe uma avaria no sistema; o motor não pode ser posto a trabalhar. Desligar a ignição e repetir o processo de arranque.

Se a luz de aviso continuar a piscar, tentar pôr o motor a trabalhar utilizando a chave sobresselente e procurar ajuda numa oficina.

Advertência

O imobilizador não tranca as portas. Trancar sempre o veículo depois de sair do mesmo.

Ligar o sistema de alarme anti-roubo , .

Indicador de controlo   81.

Espelhos retrovisores exteriores

Espelhos retrovisores

A forma dos espelhos retrovisores faz com que os objetos pareçam mais pequenos, o que afetará a capacidade de calcular as distâncias.

Ajuste manual

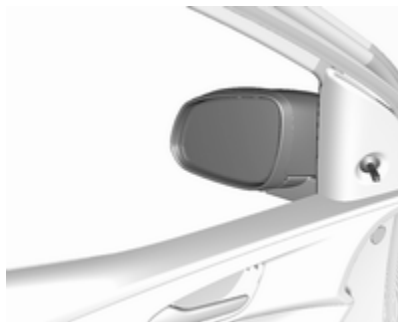

Ajustar os espelhos retrovisores rodando a alavanca para a posição pretendida.

Ajuste elétrico

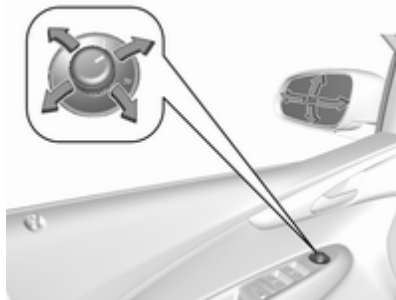

Selecione o respectivo retrovisor exterior rodando o controlo para a esquerda (L) ou para a direita (R). Depois rodar o comando para regular o retrovisor.

Na posição 0 não é seleccionado qualquer espelho.

Espelhos retrovisores rebatíveis

Para segurança de peões, os espelhos retrovisores exteriores serão rebatidos se levarem um encontram suficientemente forte.

Reposicionar o espelho retrovisor aplicando uma ligeira pressão na caixa do espelho.



Espelhos retrovisores aquecidos

Tipo 1



Tipo 2

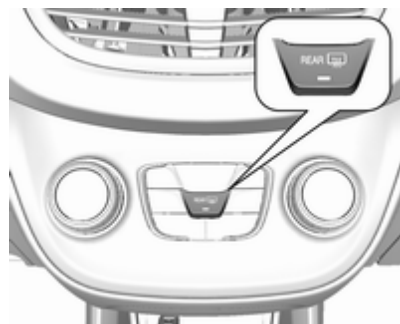

Premir ☀ para accionar.

O aquecimento dos espelhos retrovisores funciona com o motor a trabalhar.

É desligado automaticamente após um curto espaço de tempo.

Espelho retrovisor interior

Função manual de antiencandeamento

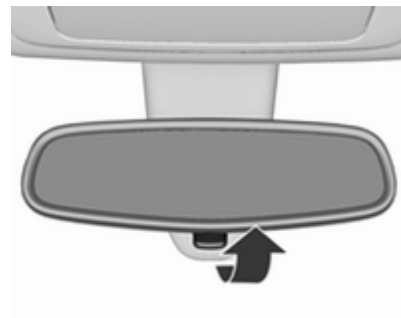

Para reduzir o encandeamento, ajustar a alavanca na parte inferior da caixa do espelho retrovisor.

Janelas

Para-brisas

Autocolantes no pára-brisas

Não colocar autocolantes, p. ex. autocolantes das auto-estradas ou semelhantes, no pára-brisas, na área do espelho retrovisor interior. De outro modo a zona de detecção do sensor localizado no alojamento do espelho retrovisor poderia ser limitada.

Substituição do para-brisas

Atenção

Se o veículo estiver equipado com um sensor da câmara de visão frontal para os sistemas de apoio ao condutor, é muito importante que qualquer substituição do para-brisas seja realizada precisamente de acordo com as especificações da Opel. Caso contrário, estes sistemas poderão não funcionar corretamente e há

um risco de comportamento inesperado e / ou de apresentação de mensagens destes sistemas.

Acionamento manual dos vidros

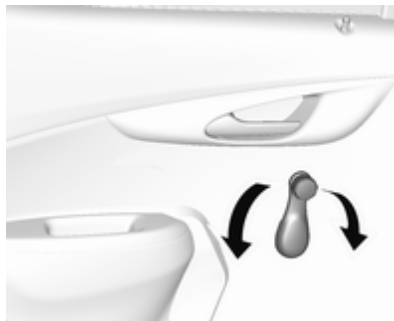

As janelas podem ser abertas ou fechadas manualmente com as respetivas manivelas.

Acionamento eletrónico dos vidros

⚠ Aviso

Cuidado ao accionar os vidros eléctricos. Risco de lesão, principalmente para crianças.

Ter cuidado ao fechar as janelas. Assegurar-se de que não fica nada preso nos vidros durante o movimento dos mesmos.

Funciona com a ignição em (posição 2) ⇨ 117.

Alimentação diferida desligada ⇨ 118.

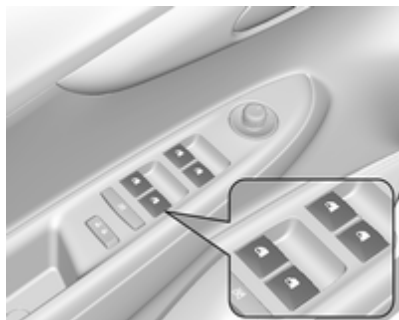

Accionar o interruptor no forro da porta para o vidro respectivo empurrando para abrir e puxando para fechar.

Abrir

Premir brevemente: o vidro abre-se por fases.

Pressão longa: o vidro abre-se automaticamente até à posição final. Para parar o movimento, mover o interruptor na direção oposta.

Fechar

Puxar brevemente: o vidro fecha-se por fases.

Pressão mais longa: o vidro fecha-se automaticamente até à posição final. Para parar o movimento, mover o interruptor na direção oposta.

Função de segurança



Se o vidro encontrar resistência acima da linha intermédia da janela durante o fecho automático, o movimento de fecho é interrompido imediatamente e aberto de novo.

Função de segurança de correcção de velocidade

Caso seja difícil fechar o vidro devido a gelo ou outra situação semelhante, ligar a ignição e, depois, puxar o interruptor várias vezes para fechar os vidros por fases.

Sistema de segurança para crianças para as janelas traseiras



Premir  para desactivar os vidros eléctricos das portas traseiras; o LED acende-se. Para accionar pressionar novamente .

Sobrecarga

Se as janelas forem accionadas repetidamente num espaço de tempo curto, o funcionamento da janela é desactivado durante algum tempo.

Inicialização dos vidros eléctricos

Se não for possível abrir ou fechar as janelas automaticamente (p. ex. depois de desligar a bateria do veículo), acionar a eletrónica das janelas da seguinte maneira:

1. Fechar as portas.
2. Ligar a ignição.
3. Fechar a janela completamente e operar o botão durante mais 2 segundos.
4. Repetir este procedimento para cada vidro.

Óculo traseiro aquecido

Tipo 1



Tipo 2

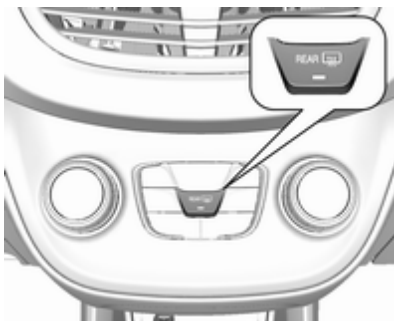

Premir  para accionar.

O aquecimento do óculo traseiro funciona com o motor a trabalhar.

É desligado automaticamente após um curto espaço de tempo.

Palas para-sol

As palas pára-sol podem ser colocadas para baixo ou rodadas para o lado para impedir o encadeamento.

As coberturas dos espelhos retrovisores devem estar fechadas durante a condução.

Tejadilho

Teto de abrir

⚠ Aviso

Ter cuidado ao accionar o tecto de abrir. Risco de lesão, principalmente para crianças. Prestar especial atenção aos componentes móveis ao operá-los. Assegurar-se de que não fica nada preso nos vidros durante o movimento dos mesmos.

Pode funcionar através de um interruptor basculante com a ignição ligada (posição 2) ⇨ 117.

Alimentação diferida desligada ⇨ 118.



Elevar

Manter o interruptor ⇨ pressionado até o tecto de abrir ser elevado na traseira.

Abrir

A partir da posição elevada, premir e soltar o interruptor ⇨: o tecto de abrir abre-se automaticamente até à posição final. Para parar o movimento antes da posição final, operar novamente o interruptor.

Fechar

Manter o interruptor ⇨ pressionado a partir de qualquer posição até o tecto de abrir se fechar completamente. Soltar o interruptor pára o movimento em qualquer posição.

Advertência

Se a parte superior do tecto de abrir estiver molhada, inclinar o tecto de abrir, deixar a água escorrer e só depois abrir o tecto de abrir.

Não cole autocolantes no tecto de abrir.

Persiana

A pala para o sol é manual.

Fechar ou abrir a persiana deslizando-a. Quando o tecto de abrir está aberto, a pala de sol está sempre aberta.

Bancos, sistemas de segurança

Encostos de cabeça	34
Bancos dianteiros	35
Posição dos bancos	35
Ajuste dos bancos	36
Aquecimento	37
Cintos de segurança	38
Cinto de segurança de três pontos	39
Sistema de airbags	40
Sistema do airbag frontal	44
Sistema de airbag lateral	44
Sistema de airbag de cortina	45
Desativação de airbag	46
Sistemas de segurança para crianças	47
Sistemas de retenção para crianças	47
Locais de montagem dos sistemas de segurança para crianças	50

Encostos de cabeça

Posição

⚠ Aviso

Conduzir apenas com o encosto de cabeça na posição correcta.



A face superior do encosto de cabeça deverá encontrar-se ao nível superior da cabeça. Se isso não for possível, no caso de pessoas muito altas colocar o encosto na posição mais

alta possível e no caso de pessoas baixas colocar na posição mais baixa.

Ajuste

Encostos de cabeça dianteiros, regulação da altura



Premir o botão de desengate, ajustar a altura, engatar.

Encostos de cabeça traseiros, regulação da altura

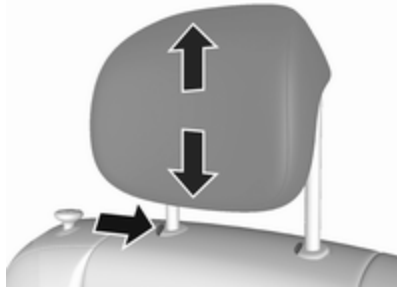

Puxe para cima o encosto de cabeça até engatar. Para deslocar para baixo, premir o trinco para desengatar e empurrar o encosto de cabeça para baixo.

Remoção do encosto de cabeça

Por exemplo, ao utilizar um sistema de segurança para crianças ⇨ 47.



Premir os dois engates, puxar o encosto de cabeça para cima e retirar.

Bancos dianteiros

Posição dos bancos

⚠ Aviso

Conduzir apenas com o banco bem ajustado.

⚠ Perigo

Não se sentar a menos de 25 cm do volante, a fim de permitir a ativação segura do airbag.

⚠ Aviso

Nunca ajuste os bancos ao conduzir, uma vez que poderão mover-se de forma incontrollável.

⚠ Aviso

Nunca guardar objectos debaixo dos bancos.



- Sentar-se o mais encostado possível ao encosto do banco. Ajustar a distância entre o banco e os pedais de forma que as pernas fiquem ligeiramente em ângulo ao carregar completamente nos pedais. Deslizar o banco da frente do passageiro o mais para trás possível.
- Colocar o assento suficientemente alto para ter uma boa visão toda a volta e para conseguir ver todos os instrumentos. Deve haver pelo menos o espaço de um palmo entre a cabeça e o forro do

tejadilho. As pernas devem ficar assentes ligeiramente sobre o banco sem exercerem pressão no banco.

- Sentar-se com os ombros o mais possível encostados ao encosto do banco. Definir a inclinação do encosto do banco traseiro para que seja possível alcançar facilmente o volante com os braços ligeiramente dobrados. Manter os ombros em contacto com o encosto do banco ao rodar o volante. Não colocar o encosto do banco demasiado para trás. Aconselhamos uma inclinação máxima de aproximadamente 25°.
- Ajustar o banco e o volante de forma que o pulso assente no cimo do volante, enquanto o braço fica completamente estendido e os ombros assentam no encosto do banco.
- Ajustar o volante ⇨ 63.
- Ajustar o encosto de cabeça ⇨ 34.
- Ajustar o cinto de segurança ⇨ 39.

Ajuste dos bancos

Conduzir sempre com os bancos e encostos engatados.

Ajuste longitudinal



Puxar manípulo, desligar banco, largar manípulo. Tentar mover o banco para trás e para a frente para garantir que está travado na posição.

Inclinação do encosto do banco



Puxar a alavanca, ajustar a inclinação e soltar a alavanca. Deixar que o encosto do banco traseiro encaixe até ouvir o barulho de encaixe.

Altura dos bancos

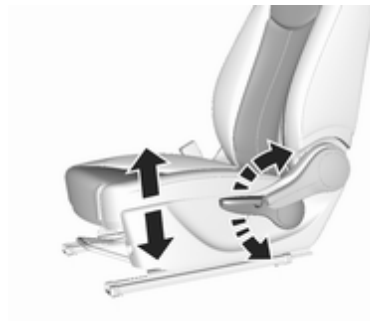

Movimento de bombeio da alavanca
para cima : mais alto
para baixo : mais baixo

Aquecimento

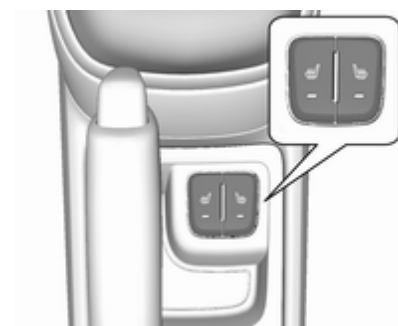

Activar o aquecimento do banco premindo  para o banco dianteiro respectivo.

O LED no botão acende-se para indicar a ativação.

Premir  novamente desactiva o aquecimento do banco.

O aquecimento do banco está operacional quando o motor está a trabalhar.

Durante um Autostop, o aquecimento dos assentos também está operacional.

Sistema Start/Stop ⇨ 119.

Cintos de segurança



Os cintos bloqueiam durante grandes acelerações ou desacelerações do veículo, mantendo os ocupantes na posição sentada. Portanto, o risco de ferimento é consideravelmente reduzido.

⚠ Aviso

Apertar o cinto de segurança antes de cada viagem.

Na eventualidade de um acidente, os ocupantes que não usem cintos de segurança põem em

perigo a vida dos restantes ocupantes e a sua própria integridade física.

Os cintos de segurança estão concebidos para serem utilizados apenas por uma pessoa de cada vez. Sistema de segurança para crianças ⇨ 47.



Periodicamente, verificar todos os componentes do cinto de segurança para ver se funcionam bem, não apresentam danos nem sujidade.

Mandar substituir os componentes danificados numa oficina. Após um acidente, os cintos de segurança e os pré-tensores devem ser substituídos por uma oficina.

Advertência

Certificar-se de que os cintos não são danificados por sapatos ou objectos com arestas vivas, nem ficam presos. Evitar sujar os carretos de inércia dos cintos.

Aviso do cinto de segurança

Os bancos dianteiros estão equipados com um lembrete de colocação do cinto de segurança, indicado para o banco do condutor pela luz de aviso  no conta-rotações ⇨ 76, e para o banco do passageiro dianteiro pela luz de aviso  no Centro de Informação do Condutor ⇨ 73.

Limitadores de força nos cintos

A pressão sobre o corpo é reduzida por uma libertação gradual do cinto durante uma colisão.

Pré-tensores dos cintos

Em caso de uma colisão frontal ou traseira de determinada gravidade, os cintos de segurança dianteiros são apertados.

⚠ Aviso

O manuseamento incorrecto (por exp. desmontagem ou instalação de cintos) pode fazer accionar os pré-tensores dos cintos.

O disparo dos os pré-tensores é indicado pelo acendimento permanente do indicador de controlo  77.

Os pré-tensores accionados têm de ser substituídos por uma oficina. Os pré-tensores dos cintos só podem ser accionados uma vez.

Advertência

Não colar ou montar acessórios ou outros objectos que possam interferir com o funcionamento dos pré-tensores dos cintos de segurança. Não fazer quaisquer alterações nos componentes dos pré-tensores dos cintos de segurança, uma vez que isto invalida a autorização de utilização do respetivo veículo.

Cinto de segurança de três pontos

Apertar



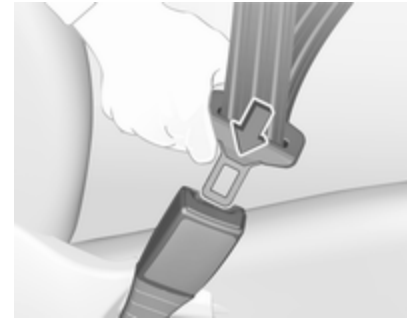

Puxar o cinto do enrolador, colocá-lo na diagonal sem torcer sobre o corpo e inserir a lingueta no fecho. Apertar a faixa subabdominal regularmente enquanto conduz, puxando a faixa que passa pelo ombro.



Vestuário largo ou volumoso impede que o cinto fique bem ajustado ao corpo. Não colocar objectos, como por exemplo, malas de mão ou telemóveis, entre o cinto e o corpo.

Aviso

O cinto não deve ficar assente sobre objectos rígidos ou frágeis que estejam em bolsos do vestuário.

Aviso do cinto de segurança 
 76.

Desapertar



Para desapertar o cinto de segurança, pressionar o botão vermelho no fecho do cinto.

Utilização do cinto de segurança durante a gravidez



⚠Aviso

A faixa que passa pelo abdómen deve ser colocada o mais abaixo possível, por cima da pélvis para evitar pressão sobre o abdómen.

Sistema de airbags

O sistema de airbag é composto por uma variedade de sistemas individuais, conforme o âmbito do equipamento.

Quando accionados, os airbags são insuflados em milésimas de segundo. São também rapidamente desinsuflados, o que faz com que muitas vezes nem sejam notados durante uma colisão.

⚠Aviso

O sistema de airbags dispara de forma explosiva, as reparações devem ser realizadas apenas por pessoal especializado.

⚠Aviso

Adicionar acessórios que alteram o quadro, o sistema de para-choques, a altura, a extremidade dianteira ou a chapa lateral do veículo poderá impedir o funcionamento correto do sistema

de airbags. O funcionamento do sistema de airbags também pode ser afetado pela alteração de quaisquer elementos dos bancos dianteiros, cintos de segurança, módulo dos sensores e de diagnóstico dos airbags, volante, painel de instrumentos, juntas de vedações das portas, incluindo os altifalantes, qualquer um dos módulos de airbags, friso do tejadilho ou coluna, sensores dianteiros, sensores de colisão lateral ou fios elétricos do sistema de airbags.

Advertência

Os sistemas electrónicos dos airbags e dos pré-tensores dos cintos encontram-se na área da consola central. Não colocar objectos magnéticos nessa área. Não colar nada nas tampas dos airbags nem tapá-las com outros materiais. Mandar substituir as coberturas danificadas numa oficina.

Cada airbag é accionado uma só vez. Os airbags accionados devem ser substituídos por uma oficina. Além disso, poderá ser necessário mandar substituir o volante, o painel de instrumentos, partes do apainelamento, as borrachas das portas, manípulos e bancos.

Não fazer alterações no sistema de airbags, pois isso invalida a autorização de utilização.

Avaria

Se houver uma avaria no sistema de airbags, a luz de aviso  acende-se e surge uma mensagem ou um código de aviso no Centro de Informação do Condutor. O sistema não está operacional.

Reparar a avaria numa oficina.

Indicador de controlo do sistema de airbags  77.

Sistemas de retenção para crianças no banco de passageiro dianteiro com sistemas de airbags



EN: NEVER use a rearward-facing child restraint on a seat protected by an ACTIVE AIRBAG in front of it; DEATH or SERIOUS INJURY to the CHILD can occur.

DE: Nach hinten gerichtete Kindersitze NIEMALS auf einem Sitz verwenden, der durch einen davor befindlichen AKTIVEN AIRBAG geschützt ist, da dies den TOD oder SCHWERE VERLETZUNGEN DES KINDES zur Folge haben kann.

FR: NE JAMAIS utiliser un siège d'enfant orienté vers l'arrière sur un siège protégé par un COUSSIN GONFLABLE ACTIF placé devant lui, sous peine d'infliger des BLESSURES GRAVES, voire MORTELLES à l'ENFANT.

ES: NUNCA utilice un sistema de retención infantil orientado hacia atrás en un asiento protegido por un AIRBAG FRONTAL ACTIVO. Peligro de MUERTE o LESIONES GRAVES para el NIÑO.

RU: ЗАПРЕЩАЕТСЯ устанавливать детское удерживающее устройство лицом назад на сиденье автомобиля, оборудованном фронтальной подушкой безопасности, если ПОДУШКА НЕ ОТКЛЮЧЕНА! Это может привести к СМЕРТИ или СЕРЬЕЗНЫМ ТРАВМАМ РЕБЕНКА.

NL: Gebruik NOOIT een achterwaarts gericht kinderzitje op een stoel met een ACTIEVE AIRBAG ervoor, om DODELIJK of ERNSTIG LETSEL van het KIND te voorkomen.

DA: Brug ALDRIG en bagudvendt autostol på et forsæde med AKTIV AIRBAG, BARNET kan komme i LIVSFARE eller komme ALVORLIGT TIL SKADE.

SV: Använd ALDRIG en bakåtvänd barnstol på ett säte som skyddas med en framförvarande AKTIV AIRBAG. DÖDSFALL eller ALLVARLIGA SKADOR kan drabba BARNET.

FI: ÄLÄ KOSKAAN sijoita taaksepäin suunnattua lasten turvaistuinta istuimelle, jonka edessä on AKTIIVINEN TURVATYÖNY, LAPSI VOI KUOLLA tai VAMMAUTUA VAKAVASTI.

NO: Bakovervendt barnesikringsutstyr må ALDRI brukes på et sete med AKTIV KOLLISJONSPUTE foran, da det kan føre til at BARNET utsettes for LIVSFARE og fare for ALVORLIGE SKADER.

PT: NUNCA use um sistema de retenção para crianças voltado para trás num banco protegido com um AIRBAG ACTIVO na frente do

mesmo, poderá ocorrer a PERDA DE VIDA ou FERIMENTOS GRAVES na CRIANÇA.

IT: Non usare mai un sistema di sicurezza per bambini rivolto all'indietro su un sedile protetto da AIRBAG ATTIVO di fronte ad esso: pericolo di MORTE o LESIONI GRAVI per il BAMBINO!

EL: ΠΟΤΕ μη χρησιμοποιείτε παιδικό κάθισμα ασφαλείας με φορά προς τα πίσω σε κάθισμα που προστατεύεται από μετωπικό ΕΝΕΡΓΟ ΑΕΡΟΣΑΚΟ, διότι το παιδί μπορεί να υποστεί ΘΑΝΑΣΙΜΟ ή ΣΟΒΑΡΟ ΤΡΑΥΜΑΤΙΣΜΟ.

PL: NIE WOLNO montować fotelika dziecięcego zwróconego tyłem do kierunku jazdy na fotelu, przed którym znajduje się WŁĄCZONA PODUSZKA POWIETRZNA. Niezastosowanie się do tego zalecenia może być przyczyną ŚMIERCI lub POWAŻNYCH OBRAŻEŃ u DZIECKA.

TR: Arkaya bakan bir çocuk emniyet sistemini KESİNLİKLE önünde bir AKTİF HAVA YASTIĞI ile korunmakta olan bir koltukta

kullanmayınız. ÇOCUK ÖLEBİLİR veya AĞIR ŞEKİLDE YARALANABİLİR.

UK: НИКОЛИ не використовуйте систему безпеки для дітей, що встановлюється обличчям назад, на сидінні з УВІМКНЕНОЮ ПОДУШКОЮ БЕЗПЕКИ, інакше це може призвести до СМЕРТІ чи СЕРІОЗНОГО ТРАВМУВАННЯ ДИТИНИ.

HU: SOHA ne használjon hátrafelé néző biztonsági gyerekülést előlről AKTÍV LÉGZSÁKKAL védett ülésen, mert a GYERMEK HALÁLÁT vagy KOMOLY SÉRÜLÉSÉT okozhatja.

HR: NIKADA nemojte koristiti sustav zadržavanja za djecu okrenut prema natrag na sjedalu s AKTIVNIM ZRAČNIM JASTUKOM ispred njega, to bi moglo dovesti do SMRTI ili OZBILJNIH OZLJEDA za DIJETE.

SL: NIKOLI ne nameščajte otroškega varnostnega sedeža, obrnjenega v nasprotni smeri vožnje, na sedež z AKTIVNO ČELNO ZRAČNO BLAZINO, saj pri tem obstaja nevarnost RESNIH ali SMRTNIH POŠKODB za OTROKA.

SR: NIKADA ne koristiti bezbednosni sistem za decu u kome su deca okrenuta unazad na sedištu sa AKTIVNIM VAZDUŠNIM JASTUKOM ispred sedišta zato što DETE može da NASTRADA ili da se TEŠKO POVREDI.

MK: НИКОГАШ не користете детско седиште свртено наназад на седиште заштитено со АКТИВНО ВОЗДУШНО ПЕРНИЧЕ пред него, зато што детето може ДА ЗАГИНЕ или да биде ТЕШКО ПОВРЕДЕНО.

BG: НИКОГА не използвайте детска седалка, гледаща назад, върху седалка, която е защитена чрез АКТИВНА ВЪЗДУШНА ВЪЗГЛАВНИЦА пред нея - може да се стигне до СМЪРТ или СЕРИОЗНО НАРАНЯВАНЕ на ДЕТЕТО.

RO: Nu utilizați NICIODATĂ un scaun pentru copil îndreptat spre partea din spate a mașinii pe un scaun protejat de un AIRBAG ACTIV în fața sa; acest lucru poate duce la DECESUL sau VĂTĂMAREA GRAVĂ a COPILULUI.

CS: NIKDY nepoužívejte dětský zádržný systém instalovaný proti směru jízdy na sedadle, které je chráněno před sedadlem AKTIVNÍM AIRBAGEM. Mohlo by dojít k VÁŽNĚMU PORANĚNÍ nebo ÚMRTÍ DÍTĚTE.

SK: NIKDY nepoužívajte detskú sedačku otočenú vzad na sedadle chránenom AKTÍVNÝM AIRBAGOM, pretože môže dôjsť k SMRTI alebo VÁŽNYM ZRANENIAM DIEŤAŤA.

LT: JOKIU BŪDU nemontuokite atgal atgręžtos vaiko tvirtinimo sistemos sėdynėje, prieš kurią įrengta AKTYVI ORO PAGALVĖ, nes VAIKAS GALI ŽŪTI arba RIMTAI SUSIŽALOTI.

LV: NEKĀDĀ GADĪJUMĀ neizmantojiet uz aizmuguri vērstu bērnu sēdekļi sēdvietā, kas tiek aizsargāta ar tās priekšā uzstādītu AKTĪVU DROŠĪBAS SPILVENU, jo pretējā gadījumā BĒRNS var gūt SMAGAS TRAUMAS vai IET BOJĀ.

ET: ÄRGE kasutage tahapoole suunatud lapseturvaistet istmel, mille ees on AKTIIVSE TURVAPADJAGA

kaitstud iste, sest see vöib põhjastada LAPSE SURMA vöi TÕSISE VIGASTUSE.

MT: QATT tuža tražžin għat-tfal li jħares lejn in-naħa ta' wara fuq sit protett b'AIRBAG ATTIV quddiemu; dan jista' jikkawża l-MEWT jew ĠRIEHI SERJI lit-TFAL.

GA: Ná húsáid srian sábháilteachta linbh cúil RIAMH ar shuíochán a bhfuil mála aeir ag feidhmiú os a chomhair. Tá baol BÁIS nó GORTÚ DONA don PHÁISTE ag baint leis.

Além do aviso exigido pela norma ECE R94.02, por razões de segurança um sistema de retenção para crianças virado para a frente apenas deve ser utilizado de acordo com as instruções e restrições indicadas nas tabelas ⇨ 50.

A etiqueta do airbag está situada de ambos os lados da pala pára-sol do passageiro dianteiro.

Desactivação do airbag ⇨ 46.

Sistema do airbag frontal

O sistema de airbags dianteiros é composto por um airbag no volante e um no painel de instrumentos no lado dianteiro do passageiro. A localização é identificada pela palavra **AIRBAG**.

O sistema de airbag dianteiro dispara no caso de impacto frontal de determinada gravidade. A ignição tem de estar ligada.

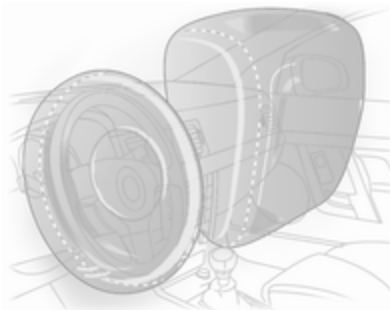

Os airbags cheios amortecem o impacto, reduzindo consideravelmente o risco de ferimentos na parte superior do corpo e cabeça dos passageiros da frente.

⚠ Aviso

A protecção só é a ideal se o banco estiver na posição correcta.

Posição do banco ⇨ 35.

Manter a área de insuflação do airbag sem obstruções.

Colocar o cinto de segurança correctamente e apertá-lo bem. Só então os airbags estão aptos a disponibilizar protecção.

Sistema de airbag lateral



O sistema de airbag lateral é composto por um airbag em cada encosto dos bancos dianteiros. A localização é identificada pela palavra **AIRBAG**.

O sistema de airbag lateral dispara no caso de impacto lateral de determinada gravidade. A ignição tem de estar ligada.

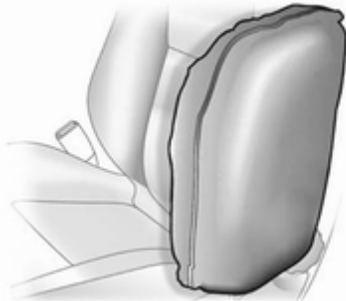

Os airbags cheios amortecem o impacto, reduzindo consideravelmente o risco de ferimentos na parte superior do corpo e da pélvis, no caso de colisão lateral.

⚠ Aviso

Manter a área de insuflação do airbag sem obstruções.

Advertência

Utilizar apenas capas de bancos aprovadas para o veículo em questão. Ter cuidado para não tapar os airbags.

Sistema de airbag de cortina

O sistema de airbags de cortina é composto por um airbag montado na estrutura das janelas, um de cada lado. A localização é identificada pela palavra **AIRBAG** nos pilares do tejadilho.

O sistema de airbag de cortina dispara no caso de impacto lateral de determinada gravidade. A ignição tem de estar ligada.

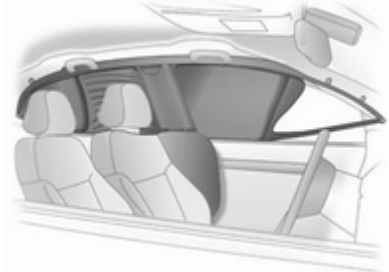

Os airbags cheios amortecem o impacto, reduzindo consideravelmente o risco de ferimentos na cabeça, no caso de impacto lateral.

⚠ Aviso

Manter a área de insuflação do airbag sem obstruções.

Os ganchos existentes nas pegas da estrutura do tejadilho são apenas adequados para pendurar peças de roupa leves, sem cabides. Não ter itens nessas peças de vestuário.

Desativação de airbag

O sistema de airbags do passageiro dianteiro deve ser desativado para o sistema de retenção para crianças no banco do passageiro de acordo com as instruções fornecidas nas tabelas ⇨ 50.

Os restantes sistemas de airbags, os pré-tensores do cinto e todos os sistemas de airbags do condutor permanecerão activos.

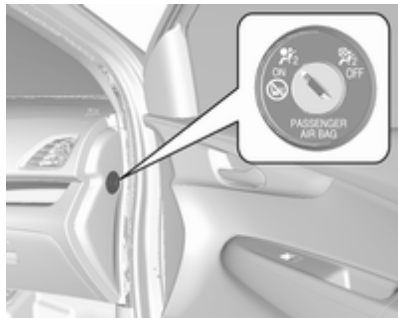

O sistema de airbag do passageiro da frente pode ser desativado através de um interruptor acionado por chave no painel de instrumentos, do lado do passageiro.

Utilizar a chave de ignição para seleccionar a posição do interruptor:

- OFF : o airbag do passageiro da frente é desactivado e não se encherá no caso de colisão. A luz de aviso OFF fica acesa continuamente
- ON : airbag para passageiro da frente está activo

⚠ Perigo

Desactivar o airbag do passageiro apenas em caso de utilização de um sistema de retenção para crianças sujeito às instruções e restrições indicadas nas tabelas ⇨ 50.

Caso contrário, há o risco de ferimentos fatais para uma pessoa sentada no banco do passageiro dianteiro com o airbag desactivado.



Se a luz de aviso ON se acender durante aprox. 60 segundos após a ignição ter sido ligada, o sistema de airbag do passageiro dianteiro disparará em caso de colisão.

Se ambas as luzes de aviso acenderem simultaneamente, existe uma avaria no sistema. O estado do sistema não é visível, pelo que ninguém deve ocupar o banco do passageiro da frente. Contactar uma oficina imediatamente.

Alterar estado apenas quando o veículo está parado com a ignição desligada.

Estatuto permanece até a próxima mudança.

Indicador de comando para desactivação do airbag ⇨ 77.

Sistemas de segurança para crianças

Sistemas de retenção para crianças

Perigo

Em caso de utilização de um sistema de retenção para crianças virado para trás no banco do passageiro dianteiro, o sistema de airbags do passageiro dianteiro deve ser desactivado. Isto aplica-se igualmente a determinados sistemas de retenção para crianças conforme indicados nas tabelas ⇨ 50.

Desactivação do airbag ⇨ 46.

Etiqueta do airbag ⇨ 40.

Recomendamos um sistema de retenção para crianças que esteja concebido especificamente para o veículo. Para mais informações, contactar a oficina.

Quando está a ser utilizado um sistema de segurança para crianças, é favor ter atenção às instruções de montagem e utilização que se seguem, assim como às instruções fornecidas com o sistema de retenção para crianças.

Cumprir sempre a legislação local ou nacional. Em alguns países, é proibido utilizar sistemas de segurança para crianças em alguns bancos.

O sistema de retenção para crianças pode ser apertado com:

- Cinto de segurança de três pontos
- Suportes ISOFIX
- Ponto de fixação do tirante superior

Cinto de segurança de três pontos

Os sistemas de retenção para crianças podem ser apertados utilizando um cinto de segurança de três pontos. Depois de apertar o sistema de retenção para crianças, é necessário apertar o cinto de segurança ⇨ 50.

Suportes ISOFIX



Fixar os sistemas de segurança ISOFIX para crianças aprovados para o veículo, aos suportes de montagem ISOFIX. As posições do

sistema de retenção para crianças ISOFIX específicas para o veículo são indicadas na tabela por IL.

Os suportes de montagem ISOFIX são indicados por uma etiqueta ISOFIX no apoio das costas.

Os sistemas de retenção ISOFIX para crianças com posições de categoria universal estão marcados na tabela com IUF.

Deve ser utilizada uma cinta Top-tether ou uma perna de apoio em complemento dos suportes de montagem ISOFIX.

Se necessário, retirar o encosto de cabeça traseiro antes de montar um sistema de segurança para crianças ⇨ 34.

Pontos de fixação do tirante superior

Os pontos de fixação do tirante superior estão identificados com o símbolo  para cadeirinha de criança.

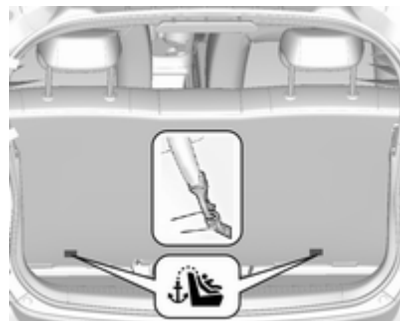

Além dos suportes de montagem ISOFIX, prender a cinta do tirante superior nos pontos de fixação do tirante superior.

Os sistemas de retenção para crianças ISOFIX com posições de categoria universal estão assinalados na tabela com IUF ⇨ 50.

Se necessário, retirar o encosto de cabeça traseiro antes de montar um sistema de segurança para crianças ⇨ 34.

Seleccionar o sistema correcto

Os bancos traseiros são o local mais conveniente para aplicar um sistema de segurança para crianças.

A criança deve viajar virada para trás até o mais tarde possível. Garante-se, assim, que a espinha dorsal da criança, que ainda é muito frágil, fica sujeita a menos pressão no caso de um acidente.

Os sistemas de retenção para crianças adequados cumprem os regulamentos UN/ECE válidos. Verifique a legislação e regulamentação local quanto ao uso obrigatório de sistemas de retenção para crianças.

Certificar-se que o sistema de segurança para crianças que vai ser montado é compatível com o tipo de veículo.

Consultar as tabelas nas páginas seguintes, as instruções fornecidas juntamente com o sistema de retenção para crianças e a lista de tipos de veículos dos sistemas não universais de retenção para crianças.

Os sistemas de retenção para crianças indicados a seguir são recomendados para as seguintes classes de peso:

- **Grupo 0, Grupo 0+**
Maxi Cosi Cabriofix com base ISOFIX, para crianças até 13 kg
- **Grupo I**
Duo Plus com ISOFIX e Top tether, para crianças dos 9 kg aos 18 kg neste grupo
- **Grupo II, Grupo III**
Kidfix XP com ou sem ISOFIX para crianças dos 15 kg aos 36 kg
Nania / OSANN Dream Booster com ou sem ISOFIX para crianças dos 22 kg aos 36 kg

Certificar-se de que o local da montagem do sistema de retenção para crianças no veículo é correcto; consultar as tabelas seguintes.

Só permitir que as crianças entrem ou saiam do veículo pelo lado oposto ao trânsito.

Quando o sistema de segurança para crianças não está a ser utilizado, fixar a cadeirinha com um cinto de segurança ou retirá-la do veículo.

Advertência

Não colar nada nos sistemas de segurança para crianças nem tapá-los com outros materiais.

Um sistema de segurança para crianças que tenha sido sujeito a tensão num acidente deve ser substituído.

Locais de montagem dos sistemas de segurança para crianças

Opções previstas para a fixação de um sistema de retenção para crianças com cinto de segurança de três pontos

Classe por peso	No banco do passageiro da frente		Nos bancos exteriores traseiros	No banco traseiro central
	airbag activado	airbag desactivado		
Grupo 0: até 10 kg	X	U ¹	U ²	X
Grupo 0+: até 13 kg	X	U ¹	U ²	X
Grupo I: 9 até 18 kg	X	U ¹	U ^{2, 3}	X
Grupo II: de 15 a 25 kg	X	X	U ^{2, 3}	X
Grupo III: de 22 a 36 kg	X	X	U ^{2, 3}	X

U : adequabilidade universal em conjunto com o cinto de segurança de três pontos

X : nenhum sistema de retenção para crianças autorizado para este grupo de peso

¹ : ajustar o encosto do banco tanto quanto for necessário até uma posição vertical para garantir que o cinto de segurança corre para a frente a partir do ponto de ancoragem superior

² : mover o banco do condutor e/ou do passageiro para a frente e ajustar o encosto do banco tanto quanto for necessário até uma posição vertical para garantir que o sistema de retenção para crianças não sofre qualquer interferência do encosto do banco traseiro.

³ : ajustar o encosto de cabeça respetivo conforme pretendido ou remover, se necessário.

Opções autorizadas para montagem de um sistema de segurança para crianças ISOFIX

Classe por peso	Classe por altura	Característica	No banco do passageiro da frente	Nos bancos exteriores traseiros	No banco traseiro central
Grupo 0: até 10 kg	F	ISO/L1	X	X	X
	G	ISO/L2	X	X	X
	E	ISO/R1	X	IL ¹	X
Grupo 0+: até 13 kg	E	ISO/R1	X	IL ¹	X
	D	ISO/R2	X	IL ¹	X
	C	ISO/R3	X	IL ¹	X
Grupo I: 9 até 18 kg	D	ISO/R2	X	IL ^{1,2}	X
	C	ISO/R3	X	IL ^{1,2}	X
	B	ISO/F2	X	IL, IUF ^{1,2}	X
	B1	ISO/F2X	X	IL, IUF ^{1,2}	X
	A	ISO/F3	X	IL, IUF ^{1,2}	X
Grupo II: de 15 a 25 kg			X	IL ^{1,2}	X
Grupo III: de 22 a 36 kg			X	IL ^{1,2}	X

- IL : indicado para sistemas de retenção especiais ISOFIX das categorias "veículo específico", "restrito" ou "semiuniversal". O sistema de retenção ISOFIX deve ser aprovado para o tipo de veículo específico (consulte a lista de tipos de veículos do sistema de retenção para crianças)
- IUF : indicado para sistemas de retenção para crianças ISOFIX virados para a frente de categoria universal aprovados para utilização nesta classe de peso
- X : nenhum sistema de retenção para crianças ISOFIX aprovado para esta classe de peso
- ¹ : aplicável apenas para o banco traseiro exterior do lado do passageiro com a posição do banco mais à frente e o encosto do banco na vertical.
- ² : ajustar o encosto de cabeça respetivo conforme pretendido ou remover, se necessário.

Advertência

Mover os bancos do condutor e/ou passageiro para a frente e ajustar a inclinação do encosto do banco tanto quanto for necessário para uma posição vertical a fim de garantir que o sistema de segurança para crianças não tem qualquer interferência a partir do encosto de cabeça.

Classe de tamanho e dispositivo de banco ISOFIX

- A - ISO/F3 : sistema de retenção para crianças virado para a frente para crianças de tamanho máximo na classe de peso dos 9 aos 18 kg
- B - ISO/F2 : sistema de retenção para crianças virado para a frente para crianças mais pequenas na classe de peso dos 9 aos 18 kg
- B1 - ISO/F2X : sistema de retenção para crianças virado para a frente para crianças mais pequenas na classe de peso dos 9 aos 18 kg
- C - ISO/R3 : sistema de retenção para crianças virado para trás para crianças de tamanho máximo na classe de peso até aos 18 kg
- D - ISO/R2 : sistema de retenção para crianças virado para trás para crianças mais pequenas na classe de peso até aos 18 kg
- E - ISO/R1 : sistema de retenção para crianças virado para trás para crianças pequenas na classe de peso até aos 13 kg

- F - ISO/L1 : sistema de retenção para crianças de posição lateral esquerda (berço de transporte) para crianças mais pequenas na classe de peso até 10 kg
- G - ISO/L2 : sistema de retenção para crianças de posição lateral direita (berço de transporte) para crianças mais pequenas na classe de peso até 10 kg.

Opções de montagem permitidas para equipar um sistema de retenção para crianças i-size com suportes ISOFIX

No banco do passageiro da frente

airbag activado airbag desactivado Nos bancos exteriores traseiros No banco traseiro central

	airbag activado	airbag desactivado	Nos bancos exteriores traseiros	No banco traseiro central
sistemas de retenção para crianças i-size	X	X	X	X

i - U : adequado para sistemas de retenção para crianças "universais" i-size virados para a frente e para trás

X : posição de instalação não adequada para sistemas de retenção para crianças "universais" i-size

Arrumação

Compartimentos de arrumação ...	54
Porta-luvas	54
Suporte para bebidas	55
Compartimento de arrumação na consola central	55
Bagageira	55
Cobertura da bagageira	58
Cobertura do piso na bagageira	58
Triângulo de pré-sinalização	59
Kit de primeiros socorros	60
Sistema de bagageira de tejadilh o	60
Bagageira de tejadilho	60
Indicações de carregamento	60

Compartimentos de arrumação

⚠ Aviso

Não arrumar objectos pesados ou objectos afiados nos compartimentos de arrumação. Se isso acontecer, a tampa do compartimento de arrumação pode abrir e os ocupantes do veículo podem ficar feridos devido a os objectos serem projectados no caso de uma travagem a fundo, uma mudança de direcção súbita ou um acidente.

Porta-luvas



Puxar a alavanca para abrir a tampa do porta-luvas.

O porta-luvas contém um adaptador para os parafusos de bloqueio das rodas.

O porta-luvas deve estar fechado durante a condução.

Suporte para bebidas



Os suportes para copos encontram-se na consola central.

Compartimento de arrumação na consola central



A arrumação é utilizada para artigos pequenos.

Bagageira

Expansão da bagageira

Atenção

Rebater primeiro para cima o assento do banco traseiro antes de rebater o encosto do banco traseiro.

O incumprimento poderá resultar em danos no banco traseiro.

Advertência

A fim de garantir espaço suficiente para a utilização do assento do banco traseiro, deslizar os bancos dianteiros para a frente e mover o encosto do banco dianteiro para a posição vertical.



1. Levantar a dianteira do assento do banco traseiro, de modo a libertá-lo.
2. Orientar a parte posterior do assento do banco traseiro para a posição vertical.
3. Remover os encostos de cabeça dos bancos traseiros ⇨ 34.

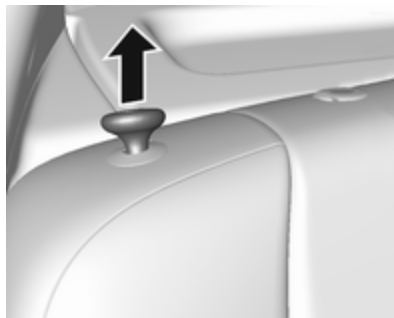

4. Puxar o botão de desengate por cima do encosto do banco traseiro.



5. Rebater para baixo o encosto do banco e inserir os encostos de cabeça dos bancos traseiros nas bolsas.



6. Colocar os cintos de segurança dos bancos exteriores nas corredeiras dos cintos.
7. Colocar os bancos dianteiros na posição desejada.

Para voltar a colocar o encosto do banco na posição original:

1. Levantar o encosto do banco e puxar para fora o cinto de segurança a partir das corredeiras do cinto. Empurrar o encosto

firmemente para a respectiva posição.

Aviso

Ao levantar os encostos, certificar-se de que os mesmos estão bem encaixados na devida posição antes de iniciar a condução. A incorrecta fixação dos encostos poderá provocar ferimentos ou danos na carga ou no veículo no caso de uma travagem brusca ou colisão.

Garantir que os cintos de segurança não ficaram entalados pelo trinco do encosto.

2. Voltar a colocar os encostos de cabeça traseiros.
3. Colocar a parte traseira do assento do banco na sua posição original.

Advertência

Garantir que os cintos de segurança não estão torcidos nem presos debaixo do assento do banco.

4. Empurrar a parte dianteira do assento do banco firmemente para baixo até engatar.

O cinto de segurança traseiro central pode bloquear quando se levanta o encosto do banco. Se isso acontecer, deixar o cinto de segurança enrolar completamente e repetir a operação.

Se o cinto de segurança continuar bloqueado, rebater o assento do banco e tentar novamente.

Para colocar novamente o assento do banco traseiro, colocar a parte traseira do assento na posição original, tendo o cuidado de não deixar que as correias dos fechos dos cintos de segurança fiquem torcidas ou presas sob o assento, e em seguida pressionar a parte dianteira do assento do banco até engatar.

Atenção

Ao repor o encosto do banco traseiro na posição vertical, colocar o cinto de segurança e fivelas do cinto de segurança traseiro entre o encosto do banco traseiro e um assento. Certificar-se que o cinto e as fivelas do cinto de segurança do banco traseiro não ficam entalados por baixo do assento do banco traseiro.

Garantir que os cintos de segurança não estão torcidos ou entalados nos encostos do banco traseiro e estão nas respetivas posições corretas.

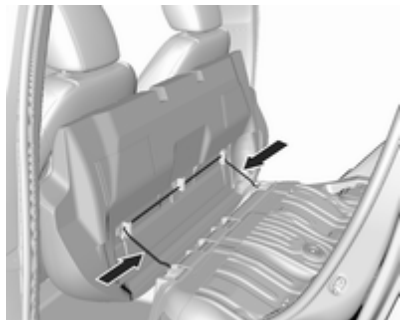

Para retirar a almofada do banco traseiro, pressione as dobradiças no sentido da seta.

Cobertura da bagageira

Não colocar objetos pesados em cima da cobertura.

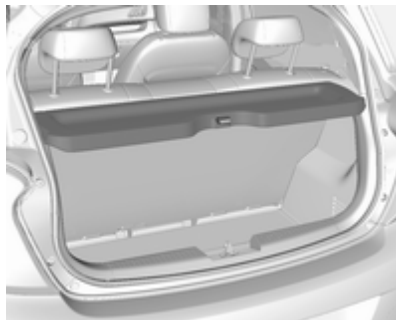

Remoção

Levantar a cobertura na parte de trás e empurrá-la para cima na frente.

Retirar a tampa.

Arrumação

Se carregar completamente a bagageira, arrumar a cobertura da bagageira nos bancos traseiros ou removê-la do veículo.

Colocação

Encaixar a tampa nas calhas e rebater para baixo. Fixar as correias de fixação à porta da bagageira.

Cobertura do piso na bagageira

Cobertura do piso traseiro



Levantar a cobertura do piso traseiro para aceder ao kit de reparação de pneus, às ferramentas do veículo e ao triângulo de pré-sinalização.

Nas versões com roda sobresselente, esta está situada por baixo da cobertura do piso traseiro, juntamente com as ferramentas do veículo.

Ferramentas ⇨ 166.

Dica geral**⚠ Aviso**

Por razões de segurança, arrumar todas as peças na bagageira nas devidas posições, conduzir sempre com a tampa do piso traseiro fechada e, se possível, com os encostos dos bancos traseiros levantados.

Caso contrário, os ocupantes do veículo podem ficar feridos devido à projecção de objectos na eventualidade de uma travagem brusca, uma mudança súbita de direcção ou um acidente.

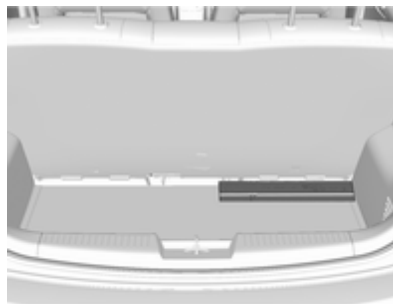
Triângulo de pré-sinalização**Veículos com roda sobresselente**

Arrumar o triângulo de pré-sinalização na bagageira.

Veículos com kit de reparação de pneus

Arrumar o triângulo de pré-sinalização na caixa de ferramentas do veículo, por baixo da cobertura do piso na bagageira.

Kit de primeiros socorros



Arrumar o kit de primeiros socorros na bagageira.

Sistema de bagageira de tejadilho

Bagageira de tejadilho

Por razões de segurança e para evitar danos no tejadilho, recomenda-se a utilização de um sistema de bagageira de tejadilho aprovado para o veículo.

Montar a bagageira de tejadilho nas calhas do tejadilho de acordo com as instruções fornecidas com a bagageira de tejadilho.

Retirar a bagageira de tejadilho se não estiver em utilização.

Indicações de carregamento

- Os objectos pesados colocados na bagageira devem ser empurrados contra os encostos do banco. Certificar-se de que os encostos dos bancos estão bem engatados. Se se puder empilhar objectos, objectos mais pesados devem ficar por baixo.
- Prender objectos soltos na bagageira para evitar que deslizem.
- Ao transportar objectos na bagageira, os encostos dos bancos traseiros não devem estar inclinados para a frente.
- Não deixar que a carga passe para além da extremidade superior dos encostos dos bancos.
- Não colocar quaisquer objectos na tampa da bagageira ou no painel de instrumentos, e não cobrir o sensor que se encontra na parte de cima do painel de instrumentos.

- A carga não deve dificultar o funcionamento dos pedais, do travão-de-mão e da alavanca selectora das mudanças nem deve restringir a liberdade de movimentos do condutor. Não colocar no interior objectos que não sejam presos.
- Não conduzir com a bagageira aberta.

Aviso

Certificar-se sempre que a carga no veículo está arrumada em segurança. Caso contrário, os objectos podem ser projectados no interior do veículo e provocar ferimentos ou danos na carga ou veículo.

- A carga útil é a diferença entre o peso bruto do veículo admissível (ver placa de identificação do veículo ⇨ 194) e a tara CE.
Para calcular a carga, introduzir os dados para o seu veículo na tabela de pesos no início deste manual.

A tara CE inclui o peso do condutor (68 kg), bagagem (7 kg) e todos os fluidos (depósito de combustível 90% cheio).

O equipamento opcional e os acessórios aumentam a tara.

- Conduzir com carga no tejadilho aumenta a sensibilidade do veículo a ventos cruzados e afecta negativamente a manobrabilidade do veículo por aumentar o centro de gravidade do veículo. Distribuir a carga uniformemente e prendê-la bem com cintas de fixação. Ajustar a pressão dos pneus e a velocidade do veículo em conformidade com as condições de carga. Verificar e apertar as cintas frequentemente.

A carga no tejadilho permitida para veículos com calhas no tejadilho é 50 kg. A carga no tejadilho é o peso combinado das barras de tejadilho e da carga.

Instrumentos, elementos de manuseamento

Comandos	63
Ajuste do volante	63
Telecomandos no volante	63
Volante aquecido	64
Buzina	64
Limpa-para-brisas e lava-para- -brisas	64
Limpa-vidros e lava-vidros do óculo traseiro	65
Temperatura exterior	66
Relógio	66
Tomadas	67
Isqueiro	68
Cinzeiros	68
Luzes de aviso, indicadores de nível e indicadores	68
Conjunto de instrumentos	68
Velocímetro	68
Conta-quilómetros	68
Conta-quilómetros parcial	68
Conta-rotações	69

Indicador do nível de combustível	69
Seletor de combustível	70
Indicador da temperatura do líquido de arrefecimento do motor	71
Visor de serviço	72
Luzes de aviso	73
Luzes indicadoras de mudança de direção	76
Aviso do cinto de segurança	76
Airbags e pré-tensores dos cintos	77
Desativação do Airbag	77
Alternador	77
Luz de aviso de avaria	77
Indicação do próximo serviço	78
Sistema de travagem e embraiagem	78
Operar o pedal	78
Sistema de travagem antibloqueio (ABS)	78
Mudança de velocidades	78
Direção assistida	78
Aviso de desvio de trajetória	79
Sensores de estacionamento ultrassónico	79
Programa eletrónico de estabilidade desligado	79

Controlo eletrónico de estabilidade e sistema de controlo da tração	79
Sistema de controlo da tração desligado	79
Temperatura do líquido de arrefecimento do motor	80
Sistema de controlo da pressão dos pneus	80
Pressão do óleo de motor	80
Nível de combustível baixo	81
Imobilizador	81
Potência do motor reduzida	81
Luz exterior	81
Luzes de máximos	81
Faróis de nevoeiro	81
Luzes de nevoeiro traseiras	81
Programador de velocidade	81
Limitador de velocidade	81
Abertura do capot	82
Porta aberta	82
Visores	82
Centro de Informação do Condutor	82
Visor de informação	87
Mensagens de falha	88
Sinais sonoros de aviso	90
Tensão da bateria	91
Personalização do veículo	91

Serviços de telemática	94
OnStar	94

Comandos

Ajuste do volante

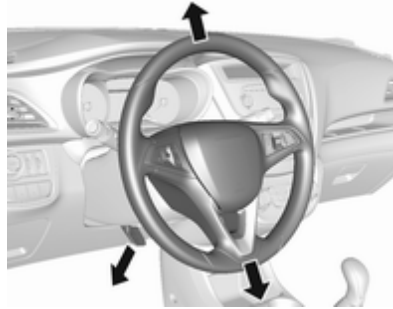

Destrancar a alavanca, ajustar o volante, e depois engatar a alavanca e assegurar que fica totalmente trancada.

Ajustar o volante apenas quando o veículo estiver parado e o volante tiver sido destrancado.

Telecomandos no volante



O Centro de Informação do Condutor, alguns sistemas de apoio ao condutor, o Sistema de informação e lazer e um telemóvel ligado podem ser controlados através dos comandos no volante.

Sistemas de apoio ao condutor
↪ 133.

Para mais informações consultar o manual do Sistema de informação e lazer.

Volante aquecido

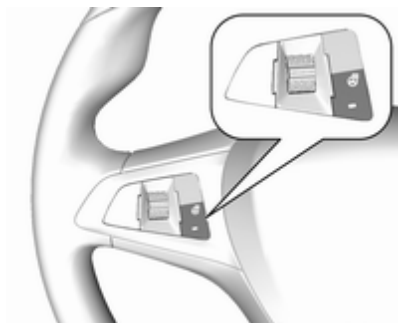

Activar o aquecimento premindo . A activação é indicada pelo LED no botão.



As áreas de prensão do volante são aquecidas mais rapidamente e a temperatura superior à de outras zonas do volante.

O aquecimento está operacional quando o motor está a trabalhar e durante Autostop.

Sistema Start/Stop ⇨ 119.

Buzina

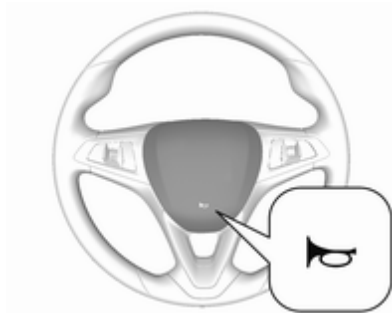

Premir .

Limpa-para-brisas e lava-para-brisas

Limpa-pára-brisas

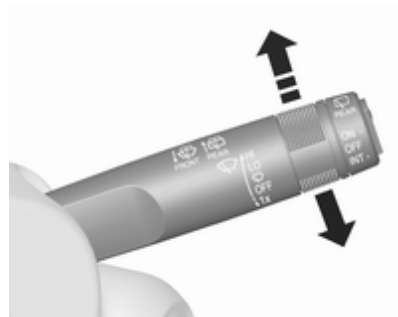

- HI** : rápido
- LO** : lento
- : intervalo da passagem
- OFF** : desligado

Para uma única passagem quando o limpa-para-brisas está desligado, pressionar a alavanca para baixo para a posição .

Não utilizar se o pára-brisas estiver congelado.

Desligar em estações de lavagem automática.

Lava-pára-brisas

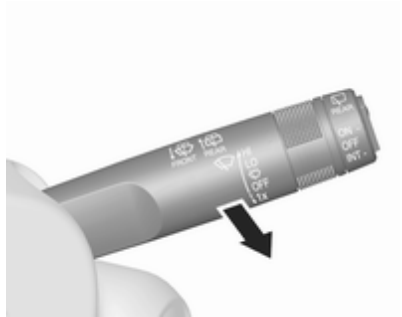

Puxar alavanca. O líquido do limpa-vidros é pulverizado no pára-brisas e o limpa-vidros faz algumas passagens.

Líquido lava-vidros ⇨ 151

Limpa-vidros e lava-vidros do óculo traseiro



Pressionar o interruptor basculante para accionar o limpa-vidros do óculo traseiro:

posição superior	: funcionamento contínuo
posição inferior	: funcionamento intermitente
posição intermédia	: desligado

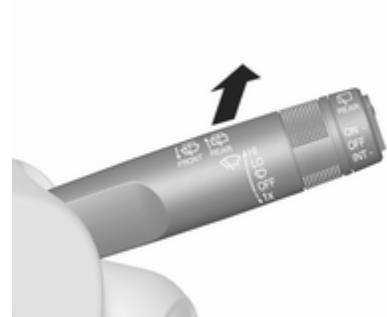

Empurrar alavanca. O líquido do limpa-vidros é pulverizado no óculo traseiro e o limpa-vidros faz algumas passagens.

Não utilizar se o óculo traseiro estiver congelado.

Desligar em estações de lavagem automática.

O limpa-vidros do óculo traseiro é ligado automaticamente quando o limpa-pára-brisas estiver ligado e se engatar a marcha-atrás.

A ativação ou desativação desta função pode ser alterada no menu **Definições** no Visor de informação.

Líquido limpa-vidros ⇨ 151.

Personalização do veículo ⇨ 91.

Temperatura exterior

Uma descida de temperatura será indicada de imediato e uma subida de temperatura será comunicada após um curto espaço de tempo.



⚠ Aviso

Pode já haver gelo na estrada, apesar de o visor indicar alguns graus acima dos 0 °C.

Relógio

A data e a hora são apresentadas no Visor de Informação.

Visor de informação ⇨ 87.

Mostrador de informação gráfica

Premir **MENU** para abrir o menu de áudio respetivo.

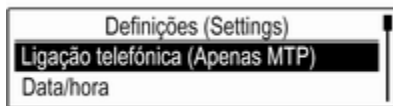

Selecione **Data/hora**.

Definir a hora

Selecionar **Acertar hora** para aceder ao submenu respetivo.

Selecionar **Autodef.** no fundo do ecrã. Ativar **Ligado - RDS** ou **Desativado (Manual)**.

Se **Desativado (Manual)** for selecionado, ajustar as horas e os minutos.

Selecionar repetidamente **12 - 24 HR** no fundo do ecrã para escolher um modo de hora.

Se o modo de 12 horas for selecionado, é apresentada uma terceira coluna para a seleção de AM e PM. Seleccione a opção desejada.

Definir a data

Selecionar **Acertar data** para aceder ao submenu respetivo.

Selecionar **Autodef.** no fundo do ecrã. Ativar **Ligado - RDS** ou **Desativado (Manual)**.

Se **Desativado (Manual)** for selecionado, ajustar as definições de data.

Mostrador de informação a cores de 7"

Premir **HOME** e em seguida selecionar **Definições**.

Selecionar **Hora e Data** para apresentar o respetivo submenu.



Definir formato da hora

Para seleccionar o formato de hora pretendido, tocar nos botões do ecrã **12 h** ou **24 h**.

Definir formato da data

Para seleccionar o formato de data pretendido, seleccionar **Definir formato da data** e escolher entre as opções disponíveis no submenu.

Automático

Para escolher se a hora e a data devem ser definidas de forma automática ou manual, seleccionar **Automático**.

Para definir a hora e a data automaticamente, seleccionar **Ligado - RDS**.

Para definir a hora e a data manualmente, seleccionar **Desligado - Manual**. Se **Automático** estiver configurado como **Desligado - Manual**, os itens do submenu **Definir hora** e **Definir data** ficam disponíveis.

Definir a hora e a data

Para ajustar as definições de hora e data, seleccionar **Definir hora** ou **Definir data**.

Tocar em **+** ou **-** para ajustar as definições.

Tomadas



Existe uma tomada de 12 V na consola central.

Não exceder o consumo máximo de energia de 120 W.

Com a ignição desligada as tomadas de alimentação são desactivadas. Além disso, a tomada de alimentação é desactivada no caso de uma tensão baixa da bateria do veículo.

Os acessórios eléctricos ligados devem respeitar os requisitos de compatibilidade electromagnética da DIN VDE 40 839.

Não ligar quaisquer equipamentos acessórios de fornecimento de corrente, por exemplo aparelhos de carregamento eléctrico ou baterias.

Não danificar a tomada utilizando fichas incorrectas.

Sistema Start/Stop ⇨ 119.

Isqueiro

O isqueiro poderá estar situado na consola central.

Empurrar o isqueiro para dentro.

Desliga-se automaticamente quando a resistência estiver incandescente.

Puxar o isqueiro para fora.

Cinzeiros

Atenção

A utilizar apenas para cinza e não para lixos combustíveis.

O cinzeiro portátil pode ser colocado no suporte para bebidas.

Luzes de aviso, indicadores de nível e indicadores

Conjunto de instrumentos

Os ponteiros dos instrumentos deslocam-se durante breves instantes para o fim do curso nos mostradores quando se liga o motor.

Velocímetro

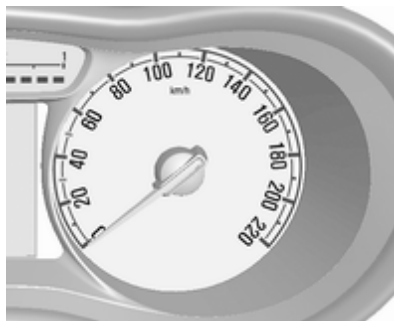

Indica a velocidade do veículo.

Conta-quilómetros



A linha inferior indica a distância registada em km.

Conta-quilómetros parcial

A distância registada é mostrada desde a última reiniciação.

O conta-quilómetros parcial conta até 9999,9 km e em seguida recomeça no 0.

Para reiniciar, premir **SET/CLR** na haste durante alguns segundos ⇨ 82.

Conta-rotações



Apresenta a velocidade do motor. Conduzir de forma a que as rotações do motor sejam sempre as mais baixas possível.

Atenção

Se o ponteiro estiver na zona vermelha de perigo é porque se excedeu as rotações máximas permitidas do motor. Motor em risco.

Indicador do nível de combustível

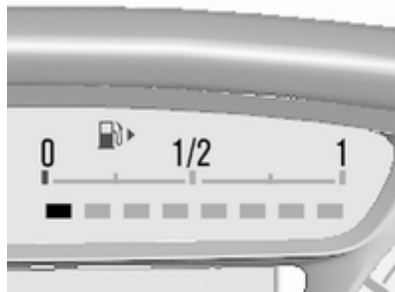



O número de LED mostra o nível do depósito de combustível.

A seta indica o lado do veículo onde está situada a portinhola do depósito de combustível.

Durante o funcionamento com gás líquido, é mostrado o nível do depósito de gás.



O indicador de controlo  acende-se se o nível de combustível no depósito estiver muito baixo. Reabastecer o veículo imediatamente se piscar.

Durante o funcionamento a gás liquefeito, o sistema comuta para o funcionamento a gasolina quando os depósitos de gás estão vazios  70.

Nunca deixar o depósito de combustível ficar totalmente vazio.

A quantidade necessária para atestar o veículo pode ser inferior à capacidade do depósito especificada, consoante a quantidade de combustível ainda existente no depósito.

Seletor de combustível



Premir **LPG** alterna entre o funcionamento a gasolina e a gás liquefeito logo que os parâmetros necessários (temperatura do líquido de arrefecimento, temperatura do gás e velocidade mínima do motor) tenham sido atingidos. Os requisitos são atingidos ao fim de cerca de 60 segundos (consoante a temperatura exterior) e a primeira vez em que o acelerador é pressionado com mais intensidade. O estado do LED mostra o modo de funcionamento actual.

LED apagado	: funcionamento a gasolina
LED pisca	: verificar as condições para a transição de combustível para o funcionamento a gás líquido. Acende-se no caso de estarem reunidas as condições.
LED aceso	: funcionamento a gás
O LED pisca cinco vezes e apaga-se	: o depósito de gás líquido está vazio ou ocorreu uma falha no sistema de gás líquido. É apresentada uma mensagem no Centro de Informação do Condutor.

O modo de combustível seleccionado é guardado e reativado no ciclo de ignição seguinte se as condições o permitirem.

Assim que os depósitos de gás liquefeito estiverem vazios, o funcionamento passa automaticamente para gasolina até a ignição ser desligada.

Ao mudar automaticamente de funcionamento a gasolina ou gás, poderá ser percebido um ligeiro atraso da potência de tração do motor.

Se o depósito de gasolina está vazio, o motor não arranca.

A cada seis meses, esvaziar o depósito de gasolina até o indicador de controlo  acender, fazendo um novo reabastecimento. Isto ajuda a manter a qualidade do combustível e o sistema operacional para o funcionamento a gasolina.

Atestar o depósito frequentemente para impedir a corrosão do depósito.

Avárias e soluções

Se não for possível passar ao modo de gás, verificar o seguinte:

- Existe quantidade suficiente de gás liquefeito?
- Existe gasolina suficiente para o arranque?

Devido a temperaturas extremas em combinação com a composição do gás, pode demorar um pouco mais até que o sistema comute entre o modo de gasolina e o modo de gás.

Em situações extremas, o sistema pode também regressar ao modo de gasolina se os requisitos mínimos não estiverem preenchidos. Se as condições permitirem, poderá ser possível retomar manualmente o funcionamento a gás líquido.

Dirigir-se a uma oficina em caso de todas as outras avarias.

Atenção

Reparações e regulações apenas podem ser feitas por especialistas certificados de modo a manter a segurança e a garantia do sistema GPL.

O gás liquefeito tem um cheiro especial (odorizado) de modo a que quaisquer fugas possam ser detectadas facilmente.

⚠ Aviso

Se cheirar a gás no interior do veículo ou na proximidade imediata deste, comute imediatamente para o modo de gasolina. Não fumar. Sem chamas vivas ou fontes de ignição.

Se o cheiro a gás persistir, não arrancar com o motor. Reparar a avaria numa oficina.

Quando utilizar parques de estacionamento subterrâneos, seguir as instruções de utilização do parque e a legislação em vigor.

Advertência

Em caso de acidente, desligar a ignição.

Combustível para funcionamento a gás liquefeito ⇨ 140.

Indicador da temperatura do líquido de arrefecimento do motor

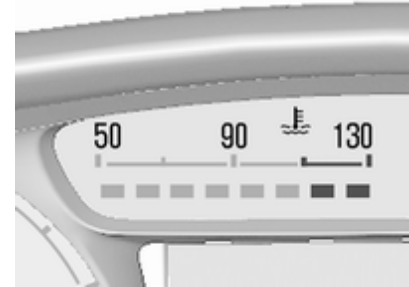

O número de LEDs mostra a temperatura do líquido de arrefecimento.

- até 2 LEDs : temperatura de funcionamento do motor ainda não foi atingida
- 3 a 6 LEDs : temperatura normal de funcionamento
- mais de 6 LEDs : temperatura demasiado elevada

Atenção

Se a temperatura do líquido de arrefecimento estiver demasiado alta, parar o veículo, desligar o motor. Perigo para o motor. Verificar o nível do líquido de arrefecimento.

Visor de serviço

O sistema de tempo de vida do óleo do motor informa quando deve ser mudado o óleo e o filtro. Com base nas condições de condução, o intervalo a que o óleo do motor e filtro devem ser mudados pode variar consideravelmente.

Quando o sistema tiver calculado que a vida útil do óleo de motor diminuiu, surge uma mensagem de aviso no Centro de Informação do Condutor. Mandar mudar o óleo de motor e filtro numa oficina dentro de uma semana ou 500 km, consoante o que ocorrer primeiro.

Esta pode ser uma mudança adicional de óleo de motor e filtro ou parte de um serviço normal.



A duração da vida útil restante do óleo de motor é apresentada em percentagem no Centro de Informação do Condutor.

Para visualizar o tempo restante de vida útil do óleo de motor, utilizar os botões na haste:



Premir **MENU** para seleccionar o **Veículo informação menu**.

Rodar a roda de regulação para seleccionar **Remanescent duração do óleo**.

Repor

Premir **SET/CLR** na haste durante vários segundos para repor. O menu do tempo restante de vida útil do óleo deve estar ativo. Ligar a ignição, mas não o motor.

O sistema tem de ser reiniciado sempre que o óleo de motor é mudado, para garantir um funcionamento correcto. Recorrer à ajuda de uma oficina.

Próximo serviço

É apresentada uma mensagem no Centro de Informação do Condutor se for necessária a manutenção do veículo. Mandar realizar o trabalho de manutenção numa oficina dentro de uma semana ou 500 km, consoante o que ocorrer primeiro.

Centro de Informação do Condutor
⇨ 82.

Informação de Serviço ⇨ 189.

Luzes de aviso

Os indicadores de controlo descritos não fazem parte de todos os veículos. A descrição aplica-se a todas as versões de instrumentos.

Dependendo do equipamento, a posição das luzes de aviso pode ser diferente. Quando se liga a ignição, a maior parte dos indicadores de controlo acendem-se por breves instantes para efeitos de teste de funcionalidade.

As cores dos indicadores de controlo têm o seguinte significado:

- Vermelho : perigo, aviso importante
- Amarelo : aviso, informação, avaria
- Verde : confirmação de activação
- Azul : confirmação de activação
- Branco : confirmação de activação

Indicadores de controlo no instrumento de embraiagem



Luzes de aviso na consola superior



Aspectos gerais

- ↔ Luzes de mudança de direção ↔ 76
- 🚗 Aviso do cinto de segurança ↔ 76
- 🚗 Airbag e pré-tensores dos cintos ↔ 77
- 🚗 Desactivação de airbag ↔ 77
- 🚗 Sistema de carga ↔ 77

- 🚗 Luz indicadora de avaria ↔ 77
- 🚗 Indicação do próximo serviço ↔ 78
- Ⓜ Sistema de travagem e embraiagem ↔ 78
- 🚗 Acionar o pedal ↔ 78
- Ⓜ Sistema de travões antibloqueio (ABS) ↔ 78
- 🏠 Mudança de velocidades ↔ 78
- Ⓜ Direção assistida ↔ 78
- 🚗 Aviso de desvio de trajectória ↔ 79
- 🚗 Sensor de estacionamento ultra-sónico ↔ 79
- 🚗 Controlo eletrónico de estabilidade desligado ↔ 79
- 🚗 Controlo eletrónico de estabilidade e Sistema de Controlo da Tração ↔ 79

- 🚗 Sistema de Controlo de Tração desligado ↔ 79
- 🚗 Temperatura do líquido de arrefecimento do motor ↔ 80
- ⚠ Sistema de controlo da pressão dos pneus ↔ 80
- 🚗 Pressão do óleo do motor ↔ 80
- 🚗 Nível de combustível baixo ↔ 81
- 🚗 Imobilizador ↔ 81
- 🚗 Potência do motor reduzida ↔ 81
- 🚗 Luz exterior ↔ 81
- 🚗 Luzes de máximos ↔ 81
- 🚗 Faróis de nevoeiro ↔ 81
- 🚗 Luz de nevoeiro traseira ↔ 81
- 🚗 Comando da velocidade de cruzeiro ↔ 81
- 🚗 Limitador de velocidade ↔ 81

Capô aberto ⇨ 82

Porta aberta ⇨ 82

Luzes indicadoras de mudança de direção

⇨ acende-se ou pisca a verde.

Acende brevemente

As luzes de presença estão acesas.

Pisca

Uma luz de mudança de direção ou as luzes de emergência estão ativadas.

Piscar rápido: Uma avaria na luz indicadora de mudança ou fusível associado.

Substituição de lâmpadas ⇨ 154.

Fusíveis ⇨ 161.

Luzes de mudança de direção ⇨ 102.

Aviso do cinto de segurança

Alerta de cinto de segurança nos bancos dianteiros

⚠ para o banco do condutor acende-se ou fica intermitente a vermelho no velocímetro.



⚠ para o banco dianteiro do passageiro acende-se ou fica intermitente a vermelho na consola de arrumação no teto quando o banco está ocupado.

Acende-se

Depois de a ignição ter sido ligada, até o cinto de segurança ter sido colocado.

Pisca

Depois de ligar o motor, durante um período máximo de 100 segundos, até o cinto de segurança ter sido colocado.

Apertar o cinto de segurança ⇨ 39.

Situação dos cintos nos bancos traseiros

⚠ no Centro de Informação do Condutor fica intermitente ou acende.

Acende-se

Depois de ter ligado o motor durante um período mínimo de 35 segundos, até o cinto de segurança ter sido colocado.

Pisca

Depois de arrancar, quando o cinto de segurança está desapertado.

Apertar o cinto de segurança ⇨ 39.

Airbags e pré-tensores dos cintos

 acende-se a vermelho.

Quando se liga a ignição, o indicador de controlo acende-se durante cerca de 4 segundos. Caso não se acenda, não se apagar ao fim de 4 segundos ou acender durante a condução, há uma avaria no sistema de airbag. Recorrer à ajuda de uma oficina. Os airbags e pré-tensores dos cintos pode não se accionar no caso de acidente.

O accionamento dos pré-tensores ou dos airbags é indicado pelo acendimento contínuo de .

Aviso

Reparar a avaria imediatamente numa oficina.

Pré-tensores dos cintos ⇨ 38.

Sistema de airbags ⇨ 40.

Desativação do Airbag

 acende-se a amarelo.

O airbag do passageiro da frente está activado.

 acende-se a amarelo.

O airbag do passageiro da frente está desactivado ⇨ 46.

Perigo

Risco de ferimentos fatais em crianças que utilizem sistemas de segurança para crianças com o airbag do passageiro dianteiro activado.

Risco de ferimentos fatais em adultos com o airbag do passageiro dianteiro desactivado.

Alternador

 acende-se a vermelho.

Acende-se quando se liga a ignição e apaga-se pouco depois de o motor entrar em funcionamento.

Acende-se quando o motor está a trabalhar

Parar, desligar o motor. A bateria do veículo não está a carregar. O arrefecimento do motor pode ser interrompido. A unidade de assistência dos travões pode deixar de ser eficaz. Recorrer à ajuda de uma oficina.

Luz de aviso de avaria

 acende-se ou pisca a amarelo.

Acende-se quando se liga a ignição e apaga-se pouco depois de o motor entrar em funcionamento.

Acende-se quando o motor está a trabalhar

Avaria no sistema de controlo de emissões. Os limites de emissões permitidos poderão ser excedidos. Recorrer imediatamente a uma oficina.

Pisca quando o motor está a trabalhar

Avaria que pode levar a danos no catalisador. Reduzir a aceleração até a luz deixar de piscar. Recorrer imediatamente a uma oficina.

Indicação do próximo serviço

 acende-se a amarelo.

Além disso, é apresentado um código de aviso no Centro de Informação do Condutor.

O veículo necessita de assistência.

Recorrer à ajuda de uma oficina.

Mensagens do veículo ⇨ 88.

Sistema de travagem e embraiagem

 acende-se a vermelho.

O nível do fluido do travão e da embraiagem está demasiado baixo, quando o travão de mão não é aplicado ⇨ 152.

Aviso

Parar. Não prosseguir viagem.
Consultar uma oficina.

Acende-se quando o travão de mão é aplicado e a ignição ligada ⇨ 129.

Operar o pedal

 acende-se ou pisca a amarelo.

Acende-se

É necessário carregar no pedal da embraiagem para ligar o motor no modo Autostop. Sistema Start/Stop ⇨ 119.

Pisca

É necessário carregar no pedal para ligar o motor com a chave ⇨ 118.

Sistema de travagem antibloqueio (ABS)

 acende-se a amarelo.

Acende-se durante alguns segundos depois de ligar a ignição. O sistema está pronto a funcionar quando o indicador de controlo se apagar.

Se o indicador de controlo não se apagar após alguns segundos, ou se se acender durante a condução, existe uma avaria no ABS. O sistema de travões mantém-se operacional mas sem ABS.

Sistema de travagem anti-bloqueio ⇨ 128.

Mudança de velocidades

É indicado  com o número de uma velocidade superior quando se recomenda engrenar numa velocidade superior por motivos de economia de combustível.

Direcção assistida

 acende-se a amarelo.

Acende com a direcção assistida desactivada

Falha no sistema da direcção assistida. Consultar uma oficina.

e acendem simultaneamente

Recorrer à ajuda de uma oficina.

Aviso de desvio de trajetória

 acende-se a verde ou pisca a amarelo.

Acende-se a verde

O sistema está ligado e pronto a funcionar.

Intermitente em amarelo

O sistema reconhece uma mudança de faixa involuntária.

Aviso de desvio de trajectória ⇨ 138.

Sensores de estacionamento ultrassónico

 acende-se a amarelo.

Avaria no sistema

ou

Avaria devido a sensores sujos ou cobertos de gelo ou neve

ou

Interferência devido a fontes de ultras-sons externas. Assim que se eliminar a fonte de interferência, o sistema funcionará normalmente.

Reparar a avaria no sistema numa oficina.

Sensor de estacionamento ultra-sónico ⇨ 136.

Programa eletrónico de estabilidade desligado

 acende-se a amarelo.

O sistema é desactivado.

Controlo electrónico de estabilidade ⇨ 131.

Controlo eletrónico de estabilidade e sistema de controlo da tração

 pisca ou acende-se a amarelo.

Pisca

O sistema está engrenado activamente. A potência do motor pode diminuir e o veículo pode ser travado um pouco automaticamente.

Acende-se

Há uma avaria no sistema. É apresentado um código de aviso no Centro de Informação ao Condutor. É possível continuar a conduzir. O sistema não está operacional. A estabilidade da condução pode, no entanto, deteriorar consoante as condições da superfície da estrada.

Reparar a avaria numa oficina.

Controlo electrónico de estabilidade ⇨ 131.

Sistema de Controlo de Tração ⇨ 130.

Sistema de controlo da tração desligado

 acende-se a amarelo.

O sistema é desactivado.

Sistema de Controlo de Tracção
 ⇨ 130.

Temperatura do líquido de arrefecimento do motor

 acende-se a vermelho.

Acende-se quando o motor está a trabalhar

Parar, desligar o motor.

Atenção

Temperatura do líquido de arrefecimento demasiado elevada.

Verificar o nível do líquido de arrefecimento ⇨ 150.

Se houver líquido de arrefecimento suficiente, recorra a uma oficina.

Sistema de controlo da pressão dos pneus

 acende-se ou pisca a amarelo.

Acende-se

Perda da pressão dos pneus. Parar imediatamente e verificar a pressão dos pneus.

Pisca

Avaria no sistema ou pneu montado sem sensor de pressão (p. ex., roda sobresselente). Depois de 60-90 segundos, a luz de aviso acende-se continuamente. Consultar uma oficina.

Sistema de controlo da pressão dos pneus ⇨ 169.

Pressão do óleo de motor

 acende-se a vermelho.

Acende-se quando se liga a ignição e apaga-se pouco depois de o motor entrar em funcionamento.

Acende-se quando o motor está a trabalhar

Atenção

A lubrificação do motor pode ser interrompida. Isso pode resultar em danos no motor e/ou em bloqueio das rodas motrizes.

1. Carregar na embraiagem.
2. Colocar a alavanca selectora em ponto-morto.
3. Saia da circulação normal o mais rapidamente possível sem impedir a circulação de outros veículos.
4. Desligar a ignição.

Aviso

Quando o motor está desligado, é necessária mais força para travar e mexer a direcção.

Durante um Autostop, a unidade de servofreio continua operacional.

Não retirar a chave enquanto o veículo não estiver parado, caso contrário a tranca da direcção poderá engatar inesperadamente.

Verificar o nível do óleo antes de procurar a ajuda de uma oficina
↪ 149.

Nível de combustível baixo

 acende-se ou pisca a amarelo.

Acende-se

O nível do combustível no depósito está demasiado baixo.

Pisca

Sem combustível. Reabastecer imediatamente. Nunca deixar o depósito de combustível ficar totalmente vazio.

Reabastecer ↪ 141.

Catalisador ↪ 123.

Imobilizador

 intermitente em amarelo.

Avaria no sistema do imobilizador. Não é possível ligar o motor.

Imobilizador ↪ 27.

Potência do motor reduzida

 acende-se a amarelo.

A potência do motor é limitada. Consultar uma oficina.

Luz exterior

 acende-se a verde.

As luzes exteriores estão acesas
↪ 100.

Luzes de máximos

 acende-se a azul.

Acende-se quando as luzes de máximos estão acesas ou quando se faz sinal de luzes ↪ 101.

Faróis de nevoeiro

 acende-se a verde.

Os faróis de nevoeiro dianteiros estão acesos ↪ 102.

Luzes de nevoeiro traseiras

 acende-se a amarelo.

O farol de nevoeiro traseiro está aceso ↪ 103.

Programador de velocidade

 acende a branco ou verde.

Acende a branco



O sistema está ligado.

Acende-se a verde

O programador de velocidade está activo.

Programador de velocidade ↪ 133.

Limitador de velocidade

 acende-se no Centro de Informação do Condutor quando o limitador de velocidade está activo. A velocidade definida é indicada ao lado do símbolo .

Limitador de velocidade ↪ 135.

Abertura do capot

 acende-se a amarelo.

Acende quando o capot é aberto.

Sistema Start/Stop  119.

Porta aberta

 acende.

Uma porta ou a porta da bagageira estão abertas.

Visores

Centro de Informação do Condutor

O Centro de Informação do Condutor está situado no conjunto de instrumentos.

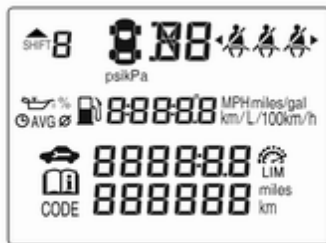





Algumas das funções apresentadas são diferentes quando o veículo é conduzido ou está parado. Algumas funções apenas estão disponíveis quando o veículo é conduzido.

Os menus principais são os seguintes:

- informação do computador de bordo/combustível, ver descrição abaixo
- informação do veículo, ver descrição abaixo

As indicações que se seguem surgem quando adequado:

- códigos de aviso  88
- indicação da mudança de velocidade  78
- aviso da pressão dos pneus  169
- indicação do aviso do cinto de segurança  76
- informação de serviço  78

Selecionar menus e funções

Os menus e funções podem ser selecionados pelos botões na haste.

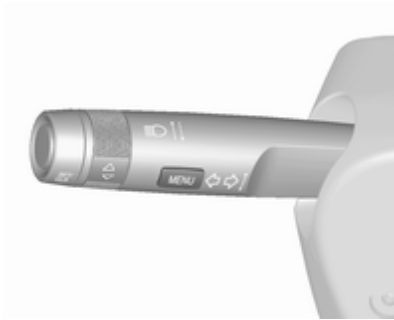

Premir **MENU** para alternar entre os menus principais ou para voltar ao nível do menu superior seguinte a partir de um submenu.



Rodar a roda de regulação para selecionar um submenu do menu principal ou para definir um valor numérico.

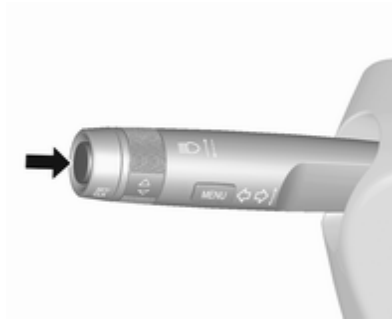

Premir **SET/CLR** para selecionar uma função ou confirmar uma mensagem.

As mensagens do veículo e de serviço são apresentadas no Centro de Informação do Condutor, se necessário. Confirmar as mensagens premindo **SET/CLR**.

Mensagens do veículo ↗ 88.

Informação sobre a viagem/combustível

São possíveis as seguintes páginas:

Conta-quilómetros parcial



O conta-quilómetros parcial apresenta a distância actual desde que foi feita uma determinada reposição.

O conta-quilómetros parcial conta até 9999,9 km e em seguida recomeça no 0.

Para reiniciar, premir **SET/CLR** durante alguns segundos.

Autonomia do combustível

A autonomia é calculada com base no nível atual do depósito de combustível no momento e no consumo atual. O mostrador apresenta valores médios.

Depois de reabastecer, a quilometragem possível com o actual combustível é actualizada automaticamente após um curto espaço de tempo.

Quando o nível de combustível no depósito é baixo, surge uma mensagem no visor e a luz de aviso no indicador do nível de combustível acende-se.

Quando for necessário reabastecer imediatamente o depósito, é apresentado um código de aviso, que permanece visível no mostrador. Além disso, a luz de aviso pisca no indicador do nível de combustível ⇨ 81.

Autonomia de combustível, versão GPL

Indicação da autonomia do combustível total aproximada para os dois depósitos de combustível (GPL e gasolina).

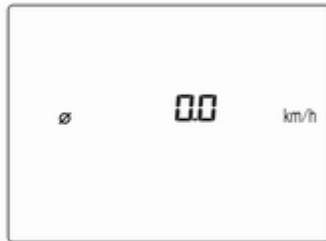
Velocidade média do veículo

Indicação da velocidade média. A medição pode ser colocada a zero em qualquer altura.

Para repor, premir **SET/CLR** durante alguns segundos ao visualizar esta página.

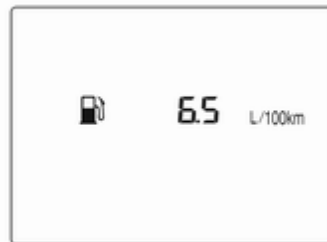
Consumo instantâneo de combustível

Indicação do consumo instantâneo.

Nos veículos com motores a GPL: O consumo instantâneo é indicado para o modo atualmente selecionado, GPL ou gasolina.

Consumo médio de combustível

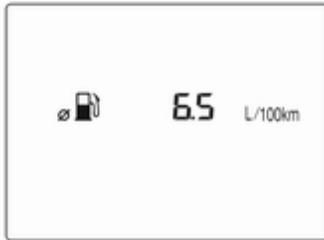

Indicação do consumo médio. A medição pode ser reiniciada a qualquer momento e inicia-se com um valor predefinido.

Para repor, premir **SET/CLR** durante alguns segundos ao visualizar esta página.

Nos veículos com motores a GPL: O consumo médio é indicado para o modo atualmente selecionado, GPL ou gasolina.

Temporizador



Indica o tempo de condução desde o último reinício.

Para parar ou iniciar o temporizador, premir **SET/CLR**.

Para reiniciar, premir continuamente **SET/CLR** durante alguns segundos.

Informações do veículo

São possíveis as seguintes páginas:

- unidade
- indicação do tempo restante de vida útil do óleo de motor
- pressão dos pneus
- carga dos pneus

Unidades

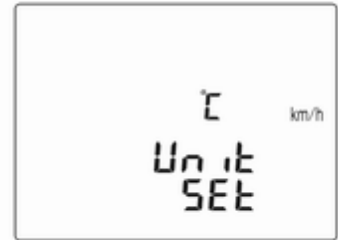

Premir **SET/CLR** durante a apresentação da página. Selecionar o sistema métrico (unidade 1) ou imperial (unidade 2) rodando a roda de regulação. Prima **SET/CLR** para definir a unidade de medida.

Vida útil remanescente do óleo



Indica uma estimativa da vida útil do óleo. O número em percentagem refere-se ao tempo restante de vida útil do óleo atual e indica quando é necessário mudar o óleo de motor e o filtro ↪ 72.

Pressão dos pneus

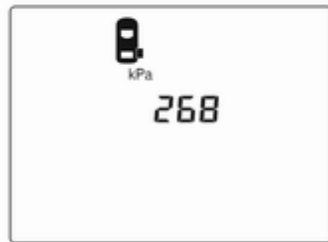

As pressões dos pneus de todas as rodas são apresentadas nesta página durante a condução ↪ 169.

Programação dos pneus

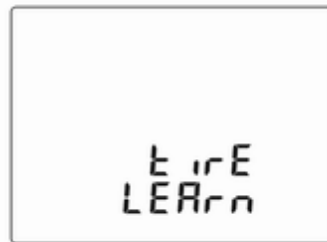

Este visor permite fazer corresponder pneus e jantes novos através dos sensores do sistema de controlo da pressão dos pneus ↪ 169.

Carga dos pneus



É possível selecionar a categoria de pressão dos pneus de acordo com a pressão real de enchimento dos pneus ↗ 169.

Temperatura exterior

Apresentação da temperatura exterior atual.

Idioma

Selecionar o idioma preferido do país como idioma do mostrador.

Hora

Apresentação da hora atual.

Visor de informação

O Visor de informação está situado no painel de instrumentos, perto do conjunto de instrumentos.

Consoante a configuração do veículo, este tem um

- **Mostrador de informação gráfica** ou
- **Mostrador de informação a cores de 7"** com funcionalidade de ecrã tátil

O veículo possui um **Mostrador de informação a cores de 7"** com funcionalidade de ecrã tátil.

Os Visores de informação podem indicar:

- hora ↗ 66
- temperatura exterior ↗ 66
- data ↗ 66
- sistema de informação e lazer, consultar descrição no Manual de informação e lazer
- indicação de instruções dos sensores de estacionamento ↗ 136

- mensagens do sistema
- configurações para personalização do veículo ↗ 91

Mostrador de informação gráfica



Premir **ON** para ligar o mostrador.

Premir **MENU** para selecionar a página do menu principal.

Rodar **MENU** para selecionar uma página do menu.

Premir **MENU** para confirmar uma selecção.

Premir **BACK** para sair de um menu sem alterar uma definição.

Mostrador de informação a cores de 7"

Seleccionar menus e definições

O acesso aos menus e configurações é feito através do visor.





Premir  para ligar o mostrador.

Premir  para visualizar a página inicial.

Tocar com o dedo no ícone de apresentação do menu pretendido.

Tocar no ícone respetivo para confirmar uma seleção.

Tocar em  para voltar ao nível de menu superior seguinte.

Premir  para regressar à página inicial.

Para mais informações, consultar o Manual de Informação e Lazer.

Personalização do veículo  91.

Modo de arrumador

Certas funções do Centro de Informação do Condutor e do Visor de informação podem estar limitadas para alguns condutores.

A activação ou desactivação do modo de arrumador pode ser definida no menu **Definições** no menu Personalização do veículo.

Personalização do veículo  91.

Para mais informações, consultar o Manual de Informação e Lazer.

Mensagens de falha

As mensagens são indicadas sobretudo no Centro de informação do condutor, em alguns casos juntamente com um aviso sonoro.



Premir **SET/CLR**, **MENU** ou rodar a roda de regulação para confirmar uma mensagem.

Mensagens do veículo no Centro de Informação do Condutor



As mensagens do veículo são visualizadas como números de código.

N.º Mensagem do veículo

- 3 Nível do líquido de arrefecimento do motor baixo
- 4 Ar Condicionado Desligado
- 11 Travões gastos
- 12 Veículo com excesso de carga
- 13 Compressor sobre-aquecido

N.º Mensagem do veículo

- 15 Avaria na luz do travão, com montagem alta central
- 16 Avaria na luz dos travões
- 17 Avaria no nivelamento dos faróis
- 18 Avaria médios esquerda
- 19 Avaria farol nevoeiro traseiro
- 20 Avaria médios direita
- 21 Avaria da luz lateral esquerda
- 22 Avaria da luz lateral direita
- 23 Avaria farol de marcha-atrás
- 24 Avaria luz placa da matrícula
- 25 Avaria na luz indicadora de mudança de direção dianteira esquerda
- 26 Avaria na luz indicadora de mudança de direção traseira esquerda

N.º Mensagem do veículo

- 27 Avaria na luz indicadora de mudança de direção dianteira direita
- 28 Avaria na luz indicadora de mudança de direção traseira direita
- 35 Substituir pilha comando à distância rádio
- 36 Inicialização do ESC
- 49 Aviso de pista de arranque não disponível
- 52 Mudar correia distribuição
- 56 Desequilíbrio pressão pneus eixo dianteiro
- 57 Desequilíbrio pressão pneus eixo traseiro
- 59 Abrir, em seguida fechar a janela do condutor
- 60 Abrir, em seguida fechar a janela do passageiro dianteiro

N.º Mensagem do veículo

- 61 Abrir e fechar janela traseira esquerda
- 62 Abrir e fechar janela traseira direita
- 65 Tentativa de roubo
- 66 Serviço do sistema de alarme antirroubo
- 67 Serviço fecho roda direcção
- 68 Serviço direcção assistida
- 75 Serviço de ar condicionado
- 77 Serviço aviso pista de arranque
- 79 Atestar com óleo do motor
- 81 Serviço da caixa de velocidades / avaria na caixa de velocidades
Caixa de velocidades manual automatizada ⇨ 125
- 82 Mudar em breve óleo motor
- 84 Potência do motor reduzida

N.º Mensagem do veículo

- 89 Efectuar assistência no veículo em breve
- 90 Fazer a revisão da assistência à travagem
- 95 Serviço airbag
- 145 Verificar nível do líquido limpa-vidros
- 151 Carregue na embraiagem para ligar
- 174 Bateria fraca do veículo
- 258 Sensores de estacionamento desligados

Mensagens do veículo no Mostrador de informação a cores

Algumas mensagens importantes também são apresentadas no Mostrador de informação a cores. Algumas mensagens só são apresentadas durante alguns segundos.

Sinais sonoros de aviso

Se surgirem vários avisos ao mesmo tempo, soará apenas um sinal sonoro de aviso.

Ao pôr o motor a trabalhar ou durante a condução

O sinal sonoro de aviso de cintos não colocados tem prioridade sobre qualquer outro sinal sonoro de aviso.

- Se o cinto de segurança não estiver apertado.
- Se uma das portas ou a porta da retaguarda não estiver bem fechada aquando do início da marcha.
- Se se exceder determinada velocidade com o travão de mão accionado.
- Se uma velocidade programada for ultrapassada.
- Se surgir uma mensagem de aviso no Centro de Informação do Condutor ou no Visor de informação.
- Se o apoio no estacionamento detectar um objecto.

- Se ocorrer uma mudança de faixa involuntária.
- Se for detectada uma avaria no sistema de trancar automaticamente as portas.

Quando o veículo está estacionado e/ou a porta do condutor for aberta

- Com as luzes exteriores acesas.

Durante um Autostop

- Se a porta do condutor estiver aberta.

Tensão da bateria

Quando a tensão da bateria do veículo está baixa, é apresentado o código 174 de aviso no Centro de Informação do Condutor.

1. Desligar imediatamente quaisquer consumidores elétricos que não sejam necessários para uma condução segura, p. ex. o aquecimento dos assentos, o

para-brisas aquecido e o óculo traseiro aquecido ou outros consumidores importantes.

2. Carregar a bateria do veículo conduzindo continuamente durante algum tempo ou utilizando um dispositivo de carregamento.

O código de aviso desaparece depois de o motor ter sido ligado duas vezes consecutivas sem quebra de tensão.

Se a bateria do veículo não puder ser recarregada, mandar corrigir a causa da avaria numa oficina.

Personalização do veículo

O comportamento do veículo pode ser personalizado alterando as definições no Visor de informação.

Algumas das definições pessoais para condutores diferentes podem ser memorizadas individualmente para cada chave do veículo.

Configurações memorizadas ⇨ 21.

Dependendo do equipamento do veículo e das regulamentações específicas de cada país algumas das funções descritas abaixo poderão não estar disponíveis.

Algumas funções só são visualizadas ou estão activas quando o motor está a trabalhar.

Definições pessoais

Mostrador de informação gráfica

Premir **MENU**, quando a ignição está ligada e o Sistema de informação e lazer se encontra ativado.

Rodar o botão **MENU** para percorrer a lista de menus. Premir **MENU** para seleccionar o menu respetivo. Para fechar um menu ou voltar à página anterior, premir **BACK**.

Seleccionar **Definições (Settings)**, percorrer a lista e seleccionar **Definições do veículo (Vehicle Settings)**



Nos sub menus correspondentes, as configurações que se seguem podem ser alteradas:

Definições do veículo (Vehicle Settings)

- **Sistema de deteção de colisão**

Assistência no estacionamento:

Activa ou desactiva o sistema ultra-sónico de ajuda ao estacionamento.

- **Definições de conforto**

Vol. aviso sonoro: Altera o volume dos sinais sonoros de aviso.

Personalização por condutor:

Activa ou desactiva a função de personalização.

Limpeza automática do para-brisas em marcha-atrás: Activa ou desactiva o accionamento automático do limpa-vidros do óculo traseiro quando a marcha-atrás é engatada.

- **Idiomas (Languages):** percorrer a lista e seleccionar o idioma pretendido.

- **Iluminação**

Luzes do localizador de veículo:

Activa ou desactiva a iluminação de entrada no veículo.

Iluminação de saída: ativa ou desativa a iluminação de saída e altera a duração da iluminação.

- **Trancagem elétrica das portas**

Impedir tranc. c/porta aberta:

Activa ou desactiva a função de trancagem automática das portas quando há uma porta aberta.

Trancagem retardada portas:

Activa ou desactiva a função retardada de trancagem das portas. Esta funcionalidade retarda a trancagem efetiva das portas até que todas estejam fechadas.

- **Bloqueio, desbloqueio e arranque remotos**

Feedback destrancagem rem.:

Activa ou desactiva a informação da luz de aviso de perigo ao destrancar.

Feedback trancagem remota:

Altera o tipo de resposta dada ao trancar o veículo.

Destrancagem remota de portas:

Altera a configuração para destrancar apenas a porta do

condutor ou a totalidade do veículo ao destrancar.

Nova trancagem auto portas:

Activa ou desactiva a função de retrancamento automático depois de destrancar sem abrir o veículo.

- **Repor definições de fábrica:**

Reinicia todas as definições para as definições de fábrica.

- **Modo de manobra:**

Quando ativado, todos os visores do veículo são bloqueados e não poderão ser realizadas alterações no sistema.

Consultar o Manual de Informação e Lazer.

Definições pessoais

Mostrador de informação a cores de 7"

Premir , seleccionar **Definições** e em seguida **Veículo** no ecrã táctil.



Nos sub menus correspondentes, as configurações que se seguem podem ser alteradas:

Definições

- **Climatização e Qualidade do ar**

Velocidade máxima ventilador:

Modifica o nível de fluxo de ar na cabina da climatização no modo automático.

Modo de ar condicionado:

Controla o estado do compressor de arrefecimento no arranque do veículo. A última definição (recomendado) ou no arranque do veículo está sempre ligada ou sempre desligada.

Desembaciamento automático:

Suporta a desumidificação do pára-brisas seleccionando automaticamente as definições necessárias e o modo de ar condicionado automático.

Desembaciam. traseiro autom.:

Activa automaticamente o óculo traseiro aquecido.

- **Sistemas de colisão / detecção**

Diretrizes da câmara traseira:

ativa ou desativa as linhas de orientação da câmara traseira no Visor de informação.

Assistência ao estacionamento:

Activa ou desactiva o sistema ultra-sónico de ajuda ao estacionamento.

- **Conforto e Conveniência**

Vol. aviso sonoro: Altera o volume dos sinais sonoros de aviso.

Personalização pelo condutor:

Activa ou desactiva a função de personalização.

Limpeza autom. em m.-atrás:

Activa ou desactiva o accionamento automático do

limpa-vidros do óculo traseiro quando a marcha-atrás é engatada.

- **Iluminação**

Iluminação de saída: Activa ou desactiva e altera a duração da iluminação de saída do veículo.

- **Trancagem eléctrica das portas**

Anti-trancagem da porta

destrancada: Activa ou desactiva a função de trancagem automática das portas quando há uma porta aberta.

Trancagem diferida das portas:

Activa ou desactiva a função retardada de trancagem das portas. Esta funcionalidade retarda a trancagem efetiva das portas até que todas estejam fechadas.

- **Tranc remota, desbloq, iniciar**

Luz de destrancagem remota:

Activa ou desactiva a informação da luz de aviso de perigo ao destrancar.

Destrancagem remota das

portas: Altera a configuração para destrancar apenas a porta

do condutor ou a totalidade do veículo ao destrancar.

Retranc. portas destranc. remot.:

Activa ou desactiva a função de retrancamento automático depois de destrancar sem abrir o veículo.

Serviços de telemática

OnStar

O serviço OnStar é um assistente pessoal de conectividade e serviço com hotspot Wi-Fi integrado. O serviço OnStar está disponível 24 horas por dia, 7 dias por semana.

Advertência

O serviço OnStar não está disponível para todos os mercados. Para mais informações, contactar a oficina.

Advertência

A fim de estar disponível e operacional, o serviço OnStar requer uma subscrição OnStar válida, sistemas elétricos funcionais no veículo, um serviço móvel e ligação por satélite GPS.

Para ativar os serviços OnStar e configurar uma conta, prima  e fale com um Assistente.

Consoante o equipamento do veículo, estão disponíveis os seguintes serviços:

- Serviços de emergência e apoio em caso de avaria do veículo
- Hotspot Wi-Fi
- Aplicação para smartphone
- Controlo à distância, p. ex. localização do veículo, ativação da buzina e luzes, comando do sistema de fecho centralizado
- Assistência em caso de furto do veículo
- Diagnóstico do veículo
- «Download» de destinos de navegação

Advertência

O módulo OnStar do veículo é desativado após um período de 10 dias sem um ciclo de ignição. As funções que requerem uma ligação de dados estarão novamente disponíveis após ligar a ignição.

Botões OnStar



Botão de privacidade

Prima continuamente até ouvir uma mensagem para ativar ou desativar a transmissão da localização do veículo.

Prima para atender ou terminar uma chamada com um Assistente.

Premir para aceder às definições de Wi-Fi.

Botão de assistência

Prima para estabelecer ligação a um Assistente.

Botão SOS

Premir para estabelecer uma ligação de emergência a um assistente de emergência com treino especial.

LED de estado

Verde: O sistema está pronto a funcionar com a transmissão ativada da localização do veículo.

Verde intermitente: O sistema está numa chamada.

Vermelho: Ocorreu um problema.

Apagada: O sistema está pronto a funcionar com a transmissão desativada da localização do veículo ou o sistema está no modo de espera.

Vermelho/verde intermitente durante um curto período de tempo: A transmissão da localização do veículo foi desativada.

Serviços OnStar

Serviços gerais

Se necessitar de informação, por exemplo, sobre horários de funcionamento, pontos de interesse e

destinos, ou se necessitar de apoio, por exemplo, em caso de avaria do veículo, pneu furado e depósito de combustível vazio, prima  para estabelecer ligação a um Assistente.

Serviços de emergência

No caso de uma situação de emergência, prima  e fale com um Assistente. O assistente contacta em seguida fornecedores de serviços de emergência ou assistência e encaminha-os para o seu veículo.

No caso de um acidente com ativação de airbags ou tensores dos cintos, é estabelecida uma chamada de emergência automática. É estabelecida automaticamente uma ligação do assistente com o seu veículo para determinar se é necessária ajuda.

Hotspot Wi-Fi

O hotspot Wi-Fi do veículo permite o acesso à Internet com uma velocidade máxima de 4G/LTE.

Advertência

A funcionalidade de hotspot Wi-Fi não está disponível para todos os mercados.

Advertência

Alguns dispositivos móveis estabelecem ligação automaticamente a hotspots Wi-Fi e utilizam a capacidade de dados móveis em segundo plano, mesmo que não estejam a ser utilizados. Isto inclui atualizações automáticas, transferências e tráfego de sincronização de programas ou aplicações. O volume de dados adquirido via OnStar poderá ser consumido rapidamente. Desligar as sincronizações automáticas nas definições do respetivo dispositivo.

Podem ser ligados até sete dispositivos.

Para ligar um dispositivo móvel ao hotspot Wi-Fi:

1. Premir  e em seguida selecionar Definições Wi-Fi no Visor de informação. As definições apresentadas incluem o nome do hotspot Wi-Fi (SSID), a palavra-passe e o tipo de ligação.

2. Iniciar uma procura de redes Wi-Fi no dispositivo móvel.
3. Selecionar o hotspot (SSID) do veículo quando for visível.
4. Quando for pedido, introduzir a palavra-passe no dispositivo móvel.

Advertência

Para alterar o SSID ou a palavra-passe, premir  e falar com um Assistente ou iniciar sessão na própria conta.

Para desligar a funcionalidade de hotspot Wi-Fi, prima  para ligar a um Assistente.

Aplicação para smartphone

Com a aplicação para smartphone myOpel, algumas funções do veículo podem ser controladas à distância.

Estão disponíveis as seguintes funções:

- Trancar ou destrancar o veículo.
- Buzinar ou fazer sinais de luzes.

- Verificar o nível de combustível, o tempo de vida do óleo de motor e a pressão dos pneus (apenas com o sistema de controlo da pressão dos pneus).
- Enviar o destino de navegação ao veículo, se estiver equipado com um sistema de navegação integrado.
- Localizar o veículo num mapa.
- Gerir as definições de Wi-Fi.

Para acionar estas funções, descarregue a aplicação a partir da App Store® ou da Google Play™ Store.

Comando à distância

Caso seja pretendido, utilize qualquer telemóvel para ligar a um Assistente, que pode acionar remotamente funções específicas do veículo. Localizar o número de telefone OnStar respetivo no nosso sítio Web específico do país.

Estão disponíveis as seguintes funções:

- Trancar ou destrancar o veículo.
- Fornecer informações sobre a localização do veículo.
- Buzinar ou fazer sinais de luzes.

Assistência em caso de furto do veículo

Se o veículo for roubado, denuncie o roubo às autoridades e solicite a assistência em caso de furto de veículo OnStar. Utilize qualquer telemóvel para ligar a um Assistente. Localizar o número de telefone OnStar respetivo no nosso sítio Web específico do país.

A OnStar pode auxiliar na localização e recuperação do veículo.

Alerta de furto

Quando o sistema de alarme antirroubo é acionado, é enviada uma notificação à OnStar. Em seguida, você é informado deste evento por SMS ou correio eletrónico.

Impedimento de novo arranque

Através do envio de sinais remotos, a OnStar pode impedir que o veículo seja novamente ligado depois de ter sido desligado.

Solicitação de diagnóstico

Em qualquer altura, p. ex. se o veículo apresentar uma mensagem de falha, prima  para contactar um Assistente e pedir para que seja realizada uma verificação de diagnóstico em tempo real a fim de determinar diretamente a causa. Consoante os resultados, o assistente fornecerá apoio adicional.

Relatório de diagnóstico

O veículo transmite automaticamente dados de diagnóstico à OnStar, que envia um relatório mensal por correio eletrónico para si e para a sua oficina preferida.

Advertência

A função de notificação de oficina pode ser desativada na própria conta.

O relatório contém o estado dos principais sistemas operacionais do veículo, tais como motor, transmissão, airbags, ABS e outros sistemas importantes. Também fornece informações sobre possíveis problemas de manutenção e a pressão dos pneus (apenas com o sistema de controlo da pressão dos pneus).

Para analisar as informações mais detalhadamente, selecionar a ligação fornecida no e-mail e iniciar sessão na própria conta.

«Download» de destinos de navegação

É possível transferir um destino pretendido diretamente para o sistema de navegação.

Prima [Ⓜ] para ligar a um Assistente e descrever o destino ou ponto de interesse.

O Assistente pode procurar qualquer morada ou ponto de interesse e enviar o destino diretamente para o sistema de navegação integrado.

Definições OnStar

PIN OnStar

Para ter acesso total a todos os serviços OnStar, é necessário um PIN de quatro dígitos. O PIN tem de ser personalizado ao falar pela primeira vez com um Assistente.

Para alterar o PIN, prima [Ⓜ] para ligar a um Assistente.

Dados da conta

Um subscritor OnStar tem uma conta onde são guardados todos os dados. Para solicitar uma alteração das informações da conta, prima [Ⓜ] e fale com um Assistente ou inicie sessão na própria conta.

Se o serviço OnStar for utilizado noutra veículo, premir [Ⓜ] e pedir para transferir a conta para o novo veículo.

Advertência

De qualquer forma, se o veículo for abatido, vendido ou transferido, informar imediatamente a OnStar das alterações e terminar o serviço OnStar neste veículo.

Localização do veículo

A localização do veículo é transmitida à OnStar quando o serviço é pedido ou acionado. Uma mensagem no Visor de informação informa acerca desta transmissão.

Para ativar ou desativar a transmissão da localização do veículo, premir continuamente [Ⓜ] até ouvir uma mensagem de áudio.

A desativação é indicada pela luz de estado intermitente vermelha e verde durante um curto período de tempo e cada vez que o veículo é ligado.

Advertência

Se a transmissão da localização do veículo for desativada, alguns serviços deixarão de estar disponíveis.

Advertência

A localização do veículo está permanentemente acessível para a OnStar em caso de emergência.

Localizar a Política de Privacidade na própria conta.

Atualizações do software

A OnStar poderá realizar atualizações de software remotamente sem aviso ou permissão. Estas atualizações destinam-se a melhorar ou manter a segurança ou o funcionamento do veículo.

Estas atualizações poderão implicar questões de privacidade. Localizar a Política de Privacidade na própria conta.

Iluminação

Iluminação exterior	100
Interruptor das luzes	100
Luzes de máximos	101
Sinal de luzes	101
Ajuste do alcance dos faróis ...	101
Faróis na condução no estrangeiro	101
Luzes de condução diurna	101
Luzes de viragem	101
Luzes de emergência	102
Luzes indicadoras de mudança de direção	102
Faróis de nevoeiro	102
Luz de nevoeiro traseira	103
Luzes de presença	103
Luzes de marcha-atrás	103
Coberturas dos faróis embaciadas	103
Iluminação do habitáculo	104
Controlo da iluminação do painel de instrumentos	104
Luzes do habitáculo	104
Luzes de leitura	105

Características de iluminação ...	105
Iluminação de saída no veículo	105
Proteção para evitar a descarga da bateria	105

Iluminação exterior

Interruptor das luzes



Rodar o interruptor das luzes:

- 0** : faróis apagados
- ↻** : luzes laterais
- ≡D** : faróis

Indicador de controlo **↻** ⇨ 81.

Luzes traseiras

As luzes traseiras acendem-se conjuntamente com os faróis e as luzes laterais.

Luzes de máximos



Para mudar de luzes de médios para luzes de máximos, empurrar a haste.

Para mudar para luzes de médios, empurrar de novo a haste ou puxar.

Sinal de luzes

Para fazer sinal de luzes, puxar a haste.

Ajuste do alcance dos faróis

Ajuste do alcance dos faróis manual



Para adaptar o alcance dos faróis à carga do veículo, para evitar encandeamento: rodar o botão de accionamento manual para a posição necessária.

- 0 : bancos dianteiros ocupados
- 1 : todos os bancos ocupados
- 2 : todos os bancos ocupados e carga na bagageira
- 3 : banco do condutor ocupado e bagageira carregada

Faróis na condução no estrangeiro

O direccionamento dos faróis foram pré-definidos e não devem necessitar de qualquer outro ajuste. Ao conduzir em países com circulação pelo lado oposto, não é necessário ajustar os faróis.

Luzes de condução diurna

Os faróis de circulação diurna aumentam a visibilidade do veículo durante a luz do dia.

São ligadas automaticamente ao ligar a ignição.

Luzes de viragem



Em curvas apertadas ou em inversão de marcha, dependendo do ângulo de direcção ou do sinal luminoso do indicador, um reflector esquerdo ou direito adicional é ligado para iluminar a estrada na direcção de deslocação. É accionado até uma velocidade de 40 km/h.

Luzes de emergência



Premir  para accionar.

No caso de um acidente com disparo do airbag, os sinais das luzes de emergência são activadas automaticamente.

Luzes indicadoras de mudança de direcção



haste para cima : luz de mudança de direcção à direita
haste para baixo : luz de mudança de direcção à esquerda

É possível sentir um ponto de resistência ao mover a haste.

A intermitência constante é ativada ao mover a haste para lá do ponto de resistência. É desativada ao mover o volante na direcção oposta ou ao mover manualmente a haste de volta para a respetiva posição neutra.

Ativar a intermitência temporária mantendo a haste imediatamente antes do ponto de resistência. As luzes de mudança de direcção começam a piscar até a haste ser solta.

Para ativar três intermitências, tocar na haste brevemente sem passar o ponto de resistência.

Faróis de nevoeiro



Premir  para accionar.

Luz de nevoeiro traseira



Premir 0 para accionar.

Interruptor das luzes na posição ➤: Luz de nevoeiro traseira só pode ser ligada com os faróis de nevoeiro dianteiros.

Luzes de presença



Quando o veículo estiver estacionado, as luzes de presença de um dos lados podem ser acesas:

1. Desligar a ignição.
2. Mover a haste completamente para cima (luzes de presença direitas) ou para baixo (luzes de presença esquerdas).

A ativação é confirmada por um sinal sonoro e pelo indicador de comando da luz de mudança de direção correspondente.

Luzes de marcha-atrás

A luz de marcha-atrás acende-se quando a ignição está ligada e a marcha-atrás está engatada.

Coberturas dos faróis embaciadas

O interior do alojamento das luzes pode embaciar-se por breves instantes em condições de tempo frio e húmido, com chuva forte ou depois da lavagem. O embaciamento desaparece rapidamente por si só; para ajudar a desembaciar, ligar os faróis.

Iluminação do habitáculo

Controlo da iluminação do painel de instrumentos



O brilho das luzes que se seguem pode ser regulado quando as luzes exteriores estão acesas:

- iluminação do painel de instrumentos
- Visor de informação
- interruptores e elementos de funcionamento acesos

Rodar o botão de accionamento manual ☼ e manter até obter o brilho pretendido.

Luzes do habitáculo

Ao abrir uma porta, a luz de cortesia acende-se automaticamente e, depois, apaga-se ao fim de algum tempo.

Caso a iluminação exterior tenha estado ligada, a luz de cortesia acende-se ao desligar a ignição.

Advertência

No caso de um acidente com disparo do airbag, as luzes de cortesia acendem automaticamente.

Luz de cortesia



Accionar com o interruptor de balancim:

- | | |
|--|--|
| posição central | : ativação automática ao abrir uma porta, apaga-se ao fim de algum tempo |
|  | |
| pressionar ☼ | : sempre acesa |
| premir ☾ | : sempre apagada |

Luzes de leitura



Acionadas premindo os botões à frente.

Características de iluminação

Iluminação de saída no veículo

Iluminação de acesso

Faróis, farolins traseiros e luzes da placa da matrícula iluminam a área circundante durante um tempo regulável depois de sair do veículo.

Activação



1. Desligar a ignição.
2. Remover a chave da ignição.

3. Abrir a porta do condutor.
4. Puxar a haste.
5. Fechar a porta do condutor.

Se a porta do condutor não estiver fechada, as luzes apagam-se após 2 minutos.

A iluminação de saída é desligada imediatamente se se puxar a haste com a porta do condutor aberta.

A ativação, desativação e duração desta função pode ser alterada no Visor de informação.

Personalização do veículo ⇨ 91.

As configurações podem ser guardadas pela chave que está a ser utilizada ⇨ 21.

Proteção para evitar a descarga da bateria

Desligar luzes eléctricas

Para evitar descarregar a bateria do veículo quando a ignição é desligada, algumas luzes interiores são desligadas automaticamente ao fim de algum tempo.

Climatização

Sistemas de climatização	106
Sistema de aquecimento e ventilação	106
Sistema de ar condicionado	107
Climatização automática eletrónica	109
Grelhas de ventilação	114
Grelhas de ventilação reguláveis	114
Grelhas de ventilação fixas	114
Manutenção	114
Entrada de ar	114
Funcionamento do ar condicionado	115
Serviço	115

Sistemas de climatização

Sistema de aquecimento e ventilação



Comandos para:

- temperatura
- velocidade da ventoinha
- distribuição do ar

 : recirculação de ar

 : óculo traseiro aquecido

Óculo traseiro aquecido  ⇨ 32.

Espelhos retrovisores exteriores aquecidos  ⇨ 29.

Bancos aquecidos  ⇨ 37.

Volante aquecido  ⇨ 64.

Temperatura

Ajustar a temperatura rodando o comando da temperatura.

vermelho : quente

azul : frio

O aquecimento só será totalmente eficaz quando o motor tiver atingido a temperatura normal de funcionamento.

Velocidade da ventoinha

Ajustar o fluxo de ar regulando a ventoinha para a velocidade pretendida.

Distribuição do ar

 : para a área da cabeça através das saídas de ar ajustáveis

 : para área da cabeça e espaço para os pés



 : para espaço para os pés, com uma pequena quantidade de ar direcionada para o para-brisas e as janelas das portas dianteiras

 : para o para-brisas e espaço para os pés, com uma pequena quantidade de ar direcionada para as janelas das portas dianteiras

 : para pára-brisas e janelas das portas dianteiras

É possível proceder a definições intermédias.

Desembaciamento e descongelação dos vidros

- Colocar o comando da distribuição do ar em .
- Definir o comando da temperatura para o nível de calor máximo.
- Regular a velocidade de rotação da ventoinha para o nível máximo.
- Ligar o óculo traseiro aquecido .

- Abrir as grelhas de ventilação laterais conforme pretendido e direccioná-las para os vidros das portas.
- Para aquecimento simultâneo do espaço para os pés, regular o comando da distribuição do ar para .

Sistema de ar condicionado



Comandos para:

- temperatura
- velocidade da ventoinha
- distribuição do ar

A/C : arrefecimento

 : recirculação de ar

 : óculo traseiro aquecido

Óculo traseiro aquecido  ⇨ 32.

Espelhos retrovisores exteriores aquecidos  ⇨ 29.

Bancos aquecidos  ⇨ 37.

Volante aquecido  ⇨ 64.

Temperatura

Ajustar a temperatura rodando o comando da temperatura.





vermelho : quente
azul : frio

O aquecimento só será totalmente eficaz quando o motor tiver atingido a temperatura normal de funcionamento.

Velocidade da ventoinha

Ajustar o fluxo de ar regulando a ventoinha para a velocidade pretendida.

Distribuição do ar

-  : para a área da cabeça através das saídas de ar ajustáveis
-  : para área da cabeça e espaço para os pés
-  : para espaço para os pés, com uma pequena quantidade de ar direcionada para o para-brisas e as janelas das portas dianteiras
-  : para o para-brisas e espaço para os pés, com uma pequena quantidade de ar direcionada para as janelas das portas dianteiras
-  : para o pára-brisas e as janelas dianteiras (o ar condicionado é activado em segundo plano para ajudar a impedir o embaciamento das janelas)

É possível proceder a definições intermédias.

Arrefecimento A/C

Pressionar **A/C** para ligar o arrefecimento. O LED no botão acende-se para indicar a ativação. A

refrigeração apenas funciona quando o motor está em funcionamento e com a climatização ligada.

Premir novamente **A/C** para desligar o arrefecimento.

O sistema de ar condicionado arrefece e desumidifica (seca) assim que a temperatura exterior está ligeiramente acima do ponto de congelação. Por isso pode haver condensação e pingos por baixo do veículo.

Se não for necessário qualquer arrefecimento ou desumidificação, desligar o sistema de arrefecimento para poupar combustível.

O arrefecimento activado poderá impedir os Autostops.

Sistema Start/Stop ⇨ 119.

Sistema de recirculação do ar

Premir  para activar o modo de recirculação do ar. O LED no botão acende-se para indicar a ativação.

Premir  novamente para desactivar o modo de recirculação do ar.

Aviso

A condução com o modo de recirculação durante um período prolongado de tempo poderá provocar sonolência. Periodicamente passe para o modo de ar exterior para obter ar fresco.

O movimento de ar fresco é reduzido no modo de recirculação. No funcionamento sem arrefecimento a humidade do ar aumenta, pelo que os vidros podem embaciarse. A qualidade do ar do habitáculo deteriora-se e os ocupantes podem sentir sonolência.

Em condições ambientais de tempo quente e muito húmido, o pára-brisas pode ficar embaciado no exterior quando ar frio lhe é dirigido. Se o pára-brisas se embaciou pelo exterior, active o limpa-pára-brisas e desactive .

Arrefecimento máximo

Abrir as janelas por breves instantes para que o ar quente se disperse rapidamente.

- Ligar o arrefecimento **A/C**.
- Ligar o sistema de recirculação do ar .
- Regular o comando da temperatura para o nível de frio máximo.
- Regular a velocidade da ventoinha para o nível máximo.
- Colocar o comando da distribuição do ar em **2i**.
- Abrir todas as saídas de ar.



Desembaciamento e descongelação dos vidros

- Colocar o comando da distribuição do ar em .
- Definir o comando da temperatura para o nível de calor máximo.
- Regular a velocidade da ventoinha para o nível máximo.

- Ligar o óculo traseiro aquecido .
- Abrir as grelhas de ventilação laterais conforme pretendido e direccioná-las para os vidros das portas.

Se a distribuição do ar for regulada para , o sistema de ar condicionado funciona e o modo de recirculação do ar é ativado para desembaciamento/descongelação independentemente do estado do indicador.

Advertência

Se  for premido com o motor a trabalhar, um Autostop será impedido até  ser novamente premido.

Se  for premido com o motor em Autostop, o motor será ligado automaticamente.

Sistema Start/Stop ⇨ 119.

Climatização automática eletrónica



Comandos para:

- temperatura
- distribuição do ar
- velocidade da ventoinha

A/C : arrefecimento

AUTO : modo automático

 : recirculação de ar manual

 : desembaciamento e descongelação

 : óculo traseiro aquecido

Óculo traseiro aquecido  ⇨ 32.

Espelhos retrovisores exteriores aquecidos  ↻ 29.

Bancos aquecidos  ↻ 37.

Volante aquecido  ↻ 64.

As definições da climatização são apresentadas no Visor de informação. As alterações das definições surgem por breves instantes, sobrepostas ao menu atualmente apresentado.

O Sistema de ar condicionado de comando electrónico só está totalmente operacional quando o motor está a trabalhar.

O aquecimento só será totalmente eficaz quando o motor tiver atingido a temperatura normal de funcionamento.

Modo automático AUTO

O sistema controla automaticamente a velocidade da ventoinha, a emissão de ar, o ar condicionado e a recirculação, no sentido de aquecer ou arrefecer o veículo para a temperatura desejada.

Quando a luz de aviso **AUTO** está acesa, o sistema está a funcionar totalmente em modo automático.

Se a definição do modo de ar forçado, velocidade da ventoinha, recirculação ou ar condicionado for ajustada, o indicador **AUTO** apaga-se.

Para melhorar a eficiência de consumo de combustível e arrefecer o veículo mais depressa, a recirculação pode ser automaticamente seleccionada com temperaturas quentes. A luz de recirculação não se acende. Premir  para seleccionar recirculação; premir de novo para seleccionar ar exterior.

Para desligar o sistema, premir o interruptor da alimentação .

Regulação básica para conforto máximo:

- Prima **AUTO**. O LED no botão acende-se para indicar a ativação.
- Abrir todas as grelhas de ventilação para permitir uma distribuição otimizada do ar no modo Automático.
- Definir a temperatura pré-seleccionada. A temperatura recomendada é 22 °C.

Pré-selecção da temperatura

Definir a temperatura para o valor pretendido. É indicado no visor no comando da temperatura.

Por razões de conforto, alterar a temperatura apenas por pequenas etapas.

Se a temperatura mínima **Lo** estiver definida, o sistema de climatização funciona no arrefecimento máximo, se o arrefecimento **A/C** estiver ativo.

Se for definida a temperatura máxima **Hi**, o sistema de controlo de climatização funciona em aquecimento máximo.



A temperatura recomendada é 22 °C.

Advertência



Se **A/C** estiver ligado, reduzir a temperatura definida da cabina poderá fazer com que o motor arranque a partir de um Autostop ou impedir um Autostop.

Sistema Start/Stop ⇨ 119.

Desembaciamento e descongelação dos vidros

- Prima . O LED no botão acende-se para indicar a ativação.
- A temperatura e a distribuição do ar são definidas automaticamente e a ventoinha funciona a velocidade elevada.
- Ligar o óculo traseiro aquecido .
- Para voltar ao modo anterior: premir . Para voltar ao modo automático: premir **AUTO**.

Advertência

Se  for premido com o motor a trabalhar, um Autostop será impedido até  ser novamente premido.

Se  for premido com o motor em Autostop, o motor será ligado automaticamente.

Sistema Start/Stop ⇨ 119.

Sistema de recirculação do ar

Premir  para activar o modo de recirculação do ar. O LED no botão acende-se para indicar a ativação.

Premir  novamente para desactivar o modo de recirculação do ar.

Aviso

A condução com o modo de recirculação durante um período prolongado de tempo poderá provocar sonolência. Periodicamente passe para o modo de ar exterior para obter ar fresco.

O movimento de ar fresco é reduzido no modo de recirculação. No funcionamento sem arrefecimento a humidade do ar aumenta, pelo que os vidros podem embaciarse. A qualidade do ar do habitáculo deteriora-se e os ocupantes podem sentir sonolência.

Em condições ambientais de tempo quente e muito húmido, o pára-brisas pode ficar embaciado no exterior quando ar frio lhe é dirigido. Se o pára-brisas se embaciarem pelo exterior, active o limpapára-brisas e desactive .

Definições manuais

As definições do sistema de controlo de climatização podem ser alteradas accionando os botões rotativos da seguinte maneira. A alteração de uma definição desactiva o modo automático.

Velocidade da ventoinha ☼



Ajustar o fluxo de ar regulando a ventoinha para a velocidade pretendida. A velocidade da ventoinha seleccionada é indicada pelo número de segmentos no visor. Se a ventoinha for desligada o ar condicionado também é desactivado.

Para voltar ao modo automático: Premir **AUTO**.

Distribuição do ar



Premir o botão apropriado para o ajuste pretendido. A activação é indicada pelo LED no botão.

- ☼ : para área da cabeça
- ☼☼ : para área da cabeça e espaço para os pés
- ☼☼☼ : para espaço para os pés, com uma pequena quantidade de ar direccionada para o para-brisas e as janelas das portas dianteiras

- ☼☼☼☼ : para o para-brisas e espaço para os pés, com uma pequena quantidade de ar direccionada para as janelas das portas dianteiras
- ☼☼☼☼☼☼ : para o pára-brisas e as janelas dianteiras (o ar condicionado é activado em segundo plano para ajudar a impedir o embaciamento das janelas)

Para voltar ao modo automático: Premir **AUTO**.

Arrefecimento A/C



Pressionar **A/C** para ligar o arrefecimento. O LED no botão acende-se para indicar a ativação. A

refrigeração apenas funciona quando o motor está em funcionamento e com a climatização ligada.

Premir novamente **A/C** para desligar o arrefecimento.

O sistema de ar condicionado arrefece e desumidifica (seca) assim que a temperatura exterior está ligeiramente acima do ponto de congelação. Por isso pode haver condensação e pingos por baixo do veículo.

Se não for necessário qualquer arrefecimento ou desumidificação, desligar o sistema de arrefecimento para poupar combustível.

O arrefecimento activado poderá impedir os Autostops.

Sistema Start/Stop ⇨ 119.

Modo de recirculação de ar

Premir  para activar o modo de recirculação do ar. O LED no botão acende-se para indicar a ativação.

Premir  novamente para desactivar o modo de recirculação do ar.

Aviso

O movimento de ar fresco é reduzido no modo de recirculação. No funcionamento sem refrigeração, a humidade do ar aumenta, pelo que as janelas poderão ficar embaciadas a partir do interior. A qualidade do ar do habitáculo deteriora-se e os ocupantes podem sentir sonolência.

Em condições de ar ambiente quente e muito húmido, o para-brisas poderá ficar embaciado no exterior quando ar frio é dirigido para o mesmo. Se o pára-brisas ficar embaciado no exterior, accionar o limpa pára-brisas.

Arrefecimento máximo

Abrir as janelas por breves instantes para que o ar quente se disperse rapidamente.

- Ligar o arrefecimento **A/C**.
- Ligar o sistema de recirculação do ar .

- Regular o comando da temperatura para o nível de frio máximo.
- Regular a velocidade da ventoinha para o nível máximo.
- Colocar o comando da distribuição do ar em .
- Abrir todas as saídas de ar.

Grelhas de ventilação

Grelhas de ventilação reguláveis

Pelo menos uma grelha de ar tem de estar aberta quando o arrefecimento está ligado.



Direcionar o fluxo de ar inclinando as palhetas.

⚠ Aviso

Não fixar quaisquer objectos às alhetas das saídas de ar. Em caso de acidente corre o risco de danos e ferimentos.

Grelhas de ventilação fixas

Por trás do pára-brisas e dos vidros das portas e nos espaços para os pés há grelhas de ventilação adicionais.

Manutenção

Entrada de ar

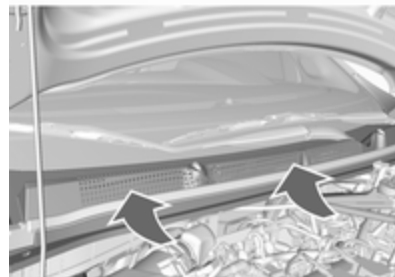

As entradas de ar à frente do pára-brisas no compartimento do motor deverão permanecer desobstruídas de modo a permitir a entrada de ar. Retirar quaisquer folhas, sujidade ou neve.

Funcionamento do ar condicionado

Para assegurar que o desempenho é continuamente eficiente, o arrefecimento deve ser accionado durante alguns minutos uma vez por mês, independentemente do clima e da época do ano. Não é possível ligar o arrefecimento quando a temperatura exterior é demasiado baixa.

Serviço

Para um desempenho de arrefecimento óptimo, recomenda-se a verificação manual do sistema de climatização, com início três anos após o primeiro registo do veículo, incluindo:

- teste de pressão e funcionalidade
- funcionalidade de aquecimento
- verificação de fugas
- verificar correias de transmissão
- limpeza do condensador e drenagem do evaporador
- verificação do desempenho

Advertência

O líquido refrigerante R-134a contém gases fluorados com efeito de estufa.

Condução e funcionamento

Sugestões para condução	116
Controlo sobre o veículo	116
Direção	117
Arranque e manuseamento	117
Rodagem do veículo	117
Posições do interruptor da ignição	117
Desativação diferida da alimentação	118
Ligar o motor	118
Desligar por sobrecarga de rotação do motor	119
Sistema para/arranca	119
Estacionamento	122
Gases de escape	123
Catalisador	123
Caixa de velocidades manual	124
Caixa de velocidades manual de comutação automática	125
Visor da caixa de velocidades ..	125
Ligar o motor	125
Alavanca seletora	125
Modo manual	127

Programas de condução com comando eletrónico	127
Avaria	128
Travões	128
Sistema de travagem antibloqueio	128
Travão de mão	129
Assistência à travagem	129
Assistência de arranque em subidas	129
Sistemas de condução	130
Sistema de controlo da tração ..	130
Controlo eletrónico de estabilidade	131
Modo de cidade	132
Sistemas de apoio ao condutor .	133
Programador de velocidade	133
Limitador de velocidade	135
Sensores de estacionamento ..	136
Aviso de desvio de trajetória ...	138
Combustível	139
Motores a gasolina	139
Combustível para funcionamento a gás líquido ..	140
Abastecer	141

Sugestões para condução

Controlo sobre o veículo

Nunca aproveitar o movimento do veículo com o motor desligado

Muitos sistemas não funcionam nesta situação (por exemplo, unidade de servofreio, direcção assistida). Conduzir desta forma é um perigo para si e para os outros.

Todos os sistemas funcionam durante um Autostop.

Sistema Start/Stop ⇨ 119.

Reforço do ralenti

Se for necessário carregar a bateria do veículo devido ao estado da bateria, a potência de saída do gerador deve ser aumentada. Isso consegue-se com um reforço de ralenti que pode ser audível.

Surge uma mensagem no Centro de Informação do Condutor.

Pedais

Para assegurar que o curso do pedal está desimpedido, não deverão existir tapetes na área dos pedais.

Utilizar apenas tapetes com as medidas adequadas e que sejam fixados pelos retentores do lado do condutor.

Condução em descida

Ao conduzir em descidas, engatar uma velocidade para assegurar a disponibilidade de pressão de travagem suficiente.

Direção

Se a direcção assistida for desactivada devido à paragem do motor ou a uma avaria do sistema, é possível conduzir o veículo, embora isso possa exigir um maior esforço.

Indicador de controlo ⚠️ ➔ 78.

Atenção

Veículo equipado com direcção assistida elétrica:

Se o volante for rodado até atingir a extremidade do respetivo curso e for mantido nessa posição durante um longo período de tempo, a assistência à direcção assistida poderá diminuir.

Se a assistência à direcção for utilizada durante um longo período de tempo, a assistência elétrica poderá diminuir.

A assistência à direcção assistida deverá regressar ao normal quando o sistema tiver arrefecido.

Arranque e manuseamento

Rodagem do veículo

Nas primeiras viagens com o veículo não travar a fundo desnecessariamente.

A primeira vez que se conduzir o veículo pode haver fumo por causa de ceras e óleo que se evaporam pelo sistema de escape. Depois de conduzir o veículo pela primeira vez, estacionar o veículo ao ar livre durante algum tempo e evitar inalar os fumos.

Durante o período de rodagem, o consumo de combustível e de óleo do motor pode ser mais elevado.

Um Autostop pode ser impedido para permitir carregar a bateria do veículo.

Posições do interruptor da ignição

Rodar a chave:

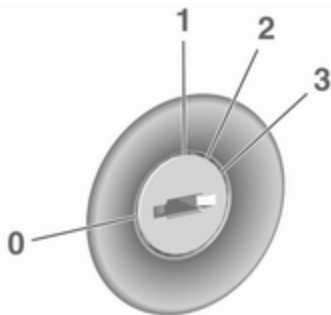

- 0** : ignição desligada: Algumas funções permanecem activas até a chave ser removida ou a porta do condutor aberta, desde que a ignição estivesse ligada anteriormente
- 1** : modo de alimentação de acessórios: O bloqueio do volante é desengatado, algumas funções eléctricas podem ser utilizadas, a ignição está desligada

- 2** : modo de ligação da ignição: A ignição está ligada. As luzes de aviso acendem-se e a maior parte das funções eléctricas está operacional
- 3** : arranque do motor: Soltar a chave depois de iniciar o procedimento

Bloqueio do volante

Remover a chave do interruptor da ignição e rodar o volante até engatar.

Desativação diferida da alimentação

Os sistemas electrónicos que se seguem funcionam até a porta do condutor ser aberta ou, pelo menos, durante 10 minutos após a ignição ter sido desligada:

- vidros eléctricos
- tomadas
- tecto de abrir eléctrico

A energia para o Sistema de informação e lazer continua a ser fornecida durante 30 minutos ou até

a chave ser removida do interruptor da ignição, independentemente de se abrir qualquer porta.

Ligar o motor

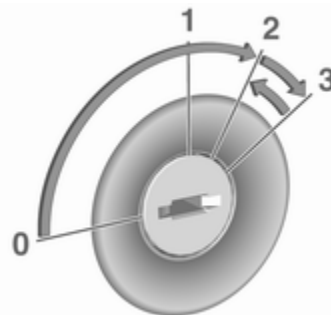

Rodar a chave para a posição **1** para libertar o bloqueio do volante.

Caixa de velocidades manual: accionar a embraiagem e o pedal do travão.

Caixa de velocidades manual de robotizada: accionar o pedal do travão.

Não accionar o pedal do acelerador.

Rodar a chave brevemente para a posição **3** e soltar: um procedimento automático acciona o motor de arranque após um pequeno desfasamento até que o motor esteja a funcionar. Consultar "Controlo automático do motor de arranque".

Antes de voltar a pôr o motor a trabalhar ou de desligar o motor, rodar a chave para a posição **0**.

Durante um Autostop, o motor pode ser posto a trabalhar carregando no pedal da embraiagem.

Arranque do veículo a baixas temperaturas

É possível ligar o motor sem aquecedores adicionais até -30 °C.

É necessário um óleo de motor com a viscosidade correcta, o combustível correcto, o fornecimento de assistência e uma bateria do veículo com carga suficiente.

Controlo automático do motor de arranque

Esta função controla o procedimento de arranque do motor. O condutor não precisa de manter a chave na posição **3**. Depois de aplicado, o sistema continuará a arrancar automaticamente até que o motor comece a trabalhar. Devido ao procedimento de verificação, o motor começa a funcionar depois de um pequeno desfasamento.

Razões possíveis para um motor não arrancar:

- pedal da embraiagem não accionado (caixa de velocidades manual)
- pedal do travão não acionado (caixa de velocidades manual de comutação automática)
- ocorreu uma falha temporária

Aquecimento do motor turbo

No arranque, o binário disponível do motor poderá ser limitado por um curto período de tempo, especialmente quando a temperatura do motor é fria. Esta limitação serve para permitir que o sistema de lubrificação proteja totalmente o motor.

Desligar por sobrecarga de rotação do motor

A alimentação de combustível é automaticamente interrompida durante uma desaceleração, ou seja, quando o veículo é conduzido com uma mudança engatada mas sem carregar no acelerador.

Consoante as condições de condução, a desligação por sobrecarga de rotação do motor poderá estar desativada.

Sistema para/arranca

O sistema Start/Stop ajuda a poupar combustível e a reduzir as emissões de gases de escape. Se as condições

permitirem, o mesmo desliga o motor logo que o veículo esteja a circular a baixa velocidade ou parado, p. ex. nos semáforos ou num engarrafamento.

Nos veículos com caixa de velocidades manual, o motor é ligado automaticamente assim que se carregar na embraiagem.

Nos veículos com caixa de velocidades manual robotizada, o motor é ligado automaticamente assim que se soltar o pedal do travão.

Um sensor da bateria do veículo garante que um Autostop seja apenas efectuado quando a bateria do veículo estiver suficientemente carregada para um novo arranque.

Activação

O sistema Start/Stop está disponível imediatamente depois de pôr o motor a trabalhar, o veículo arranca e as condições indicadas mais abaixo nesta secção são reunidas.

Desactivação



Desactivar manualmente o sistema pára/arranca premindo **A**. A desactivação é indicada quando o LED no botão se apaga.

Autostop

Veículos com caixa de velocidades manual

Se o veículo estiver a circular a baixa velocidade ou parado, activar um Autostop do seguinte modo:

- Carregar no pedal da embraiagem.
- Colocar a alavanca em ponto morto.
- Soltar o pedal da embraiagem.

O motor será desligado e a ignição permanecerá ligada.

Veículos com caixa de velocidades manual robotizada

Se o veículo estiver parado com o pedal do travão carregado, é activado automaticamente um Autostop.

O motor será desligado e a ignição permanecerá ligada.

O sistema para/arranca é desativado em inclinações iguais ou superiores a 12 %.

Indicação



Um Autostop é indicado pelo ponteiro na posição **AUTOSTOP** no conta-rotações.

Durante um Autostop, o desempenho do aquecimento e dos travões será mantido.

Condições para um Autostop

O sistema Start/Stop verifica se é reunida cada uma das condições seguintes:

- O sistema Start/Stop não foi manualmente desactivado.
- O capô está completamente fechado.

- A porta do condutor está fechada ou o cinto de segurança do condutor está colocado.
- A bateria do veículo está suficientemente carregada e em bom estado.
- O motor está quente.
- A temperatura do líquido de arrefecimento do motor não é demasiado elevada.
- A temperatura dos gases de escape do motor não é demasiado elevada, p. ex. depois de conduzir com um motor em regime elevado.
- A temperatura ambiente está acima de $-5\text{ }^{\circ}\text{C}$.
- O sistema de comando da climatização permite um Autostop.
- O vácuo dos travões é suficiente.
- O veículo foi conduzido pelo menos à velocidade pedonal desde o último Autostop.

Caso contrário será impedido um Autostop.

Determinadas configurações do sistema de controlo da climatização podem impedir um Autostop. Consultar o capítulo "Climatização" para mais informações ⇨ 109.

Imediatamente após condução em auto-estrada executar um Autostop pode ser inibido.

Rodagem do veículo ⇨ 117.

Protecção para evitar a descarga da bateria do veículo

Para garantir arranques fiáveis do motor, foram implementadas várias funções de protecção para evitar a descarga da bateria do veículo, como parte do sistema Start/Stop.

Medidas de poupança de energia

Durante um Autostop, várias funcionalidades elétricas, p. ex. o aquecimento do vidro traseiro, são desativadas ou mudam para um modo de poupança de energia. A velocidade da ventoinha do sistema de controlo da climatização é reduzida para poupar energia.

Arranque do motor pelo condutor

Veículos com caixa de velocidades manual

Carregar no pedal da embraiagem para ligar novamente o motor.

Se a alavanca seletora for retirada da posição de ponto morto antes de carregar primeiro no pedal da embraiagem, a luz de aviso  acende-se ou é mostrada como um símbolo no Centro de Informação do Condutor.

Indicador de controlo  ↷ 78.

Veículos com caixa de velocidades manual robotizada

Soltar o pedal do travão ou retirar a alavanca selectora da posição **D** para ligar novamente o motor.

Arranque do motor pelo sistema Start/Stop

A alavanca selectora tem de estar em ponto morto para permitir um arranque automático.

Se se verificar uma das seguintes condições durante um Autostop, o motor será ligado automaticamente pelo sistema Start/Stop:

- O sistema Start/Stop foi manualmente desactivado.
- O capot está aberto.
- O cinto de segurança do condutor não está colocado e a porta do condutor está aberta.
- A temperatura do motor é demasiado baixa.
- O nível de carregamento da bateria do veículo está abaixo de um nível definido.
- O vácuo dos travões não é suficiente.
- O veículo é conduzido pelo menos à velocidade pedonal.
- O sistema de climatização solicita um arranque do motor.
- O ar condicionado é ligado manualmente.

Se o capot não estiver completamente fechado, uma mensagem de aviso é exibida no Centro de Informação do Condutor.

Se um acessório eléctrico, p. ex. um leitor de CD portátil, estiver ligado à tomada de alimentação, poderá sentir-se uma breve perda de potência durante o arranque.

Estacionamento

Aviso

- Não estacionar o veículo numa superfície facilmente inflamável. A temperatura elevada do sistema de escape pode incendiar a superfície.
- Utilizar sempre o travão de mão. Accionar o travão de mão manual sem premir o botão desengate. Aplicar com a maior firmeza possível em descidas ou subidas. Carregar no pedal do travão simultaneamente para reduzir a força de accionamento.
- Desligar o motor.
- Se o veículo estiver numa superfície nivelada ou numa subida, engatar a primeira

velocidade antes de retirar a chave da ignição. Numa subida, virar as rodas dianteiras para o lado contrário ao do passeio.

Se o veículo estiver numa descida, engatar a marcha-atrás antes de retirar a chave da ignição. Virar as rodas dianteiras na direcção do passeio.

- Fechar os vidros e o tecto de abrir.
- Remover a chave de ignição do interruptor da ignição. Rodar o volante até sentir a tranca da direcção engatar.

Nos veículos com caixa de velocidades manual robotizada, só é possível retirar a chave do interruptor da ignição se o travão de mão estiver accionado.

- Trancar o veículo.
- Activar o alarme anti-roubo.
- As ventoinhas de arrefecimento do motor poderão funcionar depois de se desligar o motor
⇨ 148.

Atenção

Depois de conduzir a velocidade de rotação do motor elevada ou com cargas de motor elevadas, deixar o motor trabalhar um pouco com carga reduzida ou deixá-lo em ponto morto durante 30 segundos antes de o desligar, para proteger o turbocompressor.

Advertência

No caso de um acidente com disparo do airbag, o motor desliga automaticamente se o veículo ficar parado dentro de determinado tempo.

Gases de escape

Perigo

Os gases de escape do motor contêm monóxido de carbono venenoso que não tem cor nem cheiro e que pode ser fatal se inalado.

Se os gases de escape entrarem no interior do veículo, abrir os vidros. Reparar a avaria numa oficina.

Evitar conduzir com a bagageira aberta, caso contrário podem entrar gases de escape no veículo.

Catalisador

O catalisador reduz a quantidade de substâncias nocivas presentes nos gases de escape.

Atenção

Tipos de combustível diferentes dos referidos nas páginas ⇨ 139, ⇨ 198 podem danificar o catalisador ou componentes electrónicos.

A gasolina que não seja queimada sobreaquecerá e causará danos no catalisador. Por isso, evitar a utilização excessiva do motor de arranque, deixar esvaziar o depósito de combustível e ligar o motor ao empurrão ou reboque.

Em caso de falha de explosão, motor com funcionamento irregular, redução do desempenho do motor ou outros problemas invulgares, levar o veículo a uma oficina o mais rapidamente possível para que a situação seja rectificada. Numa emergência, o veículo pode ser conduzido por um curto período de tempo a baixa velocidade e com uma velocidade do motor também baixa.

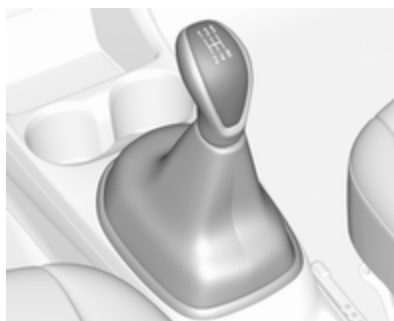
Caixa de velocidades manual

Para engrenar a marcha-atrás, carregar no pedal da embraiagem e engrenar a marcha-atrás.

Se a mudança não engatar, colocar a alavanca em ponto morto, tirar o pé do pedal da embraiagem e pressionar de novo; depois seleccionar a mudança novamente.

Não deixar patinar a embraiagem desnecessariamente.

Ao operar, pressionar o pedal da embraiagem completamente. Não utilizar o pedal como um descanso para o pé.

Atenção

Não aconselhamos a condução com a mão apoiada na alavanca das velocidades.

Indicação de engrenagem de velocidade superior ⇨ 78.

Sistema Start/Stop ⇨ 119.

Caixa de velocidades manual de comutação automática

A caixa de velocidades manual robotizada permite a passagem de caixa manual (modo manual) ou a passagem de caixa automática (modo automático), ambas com controlo automático da embraiagem.

A passagem de caixa manual é possível tocando na alavanca selectora no modo manual.

Advertência

Ao destrancar ou abrir uma porta do veículo, poderá ser ouvido um som provocado pelo sistema hidráulico.

Visor da caixa de velocidades

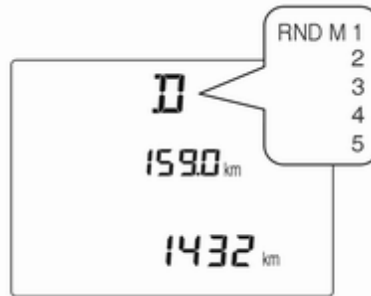

No modo automático, o programa de condução é indicado por **D** no Centro de Informação do Condutor.

No modo manual, **M** e o número da velocidade seleccionada são indicados.

R indica a marcha-atrás.

N indica a posição de ponto-morto.

Ligar o motor

Para ligar o motor, carregar no pedal do travão, se a caixa de velocidades não estiver na posição **N**.

A caixa de velocidades engata automaticamente na posição **N** depois de ligar o motor. Pode haver um pequeno tempo de espera.

Não é possível colocar o motor a trabalhar se todas as luzes dos travões estiverem avariadas.

Alavanca selectora

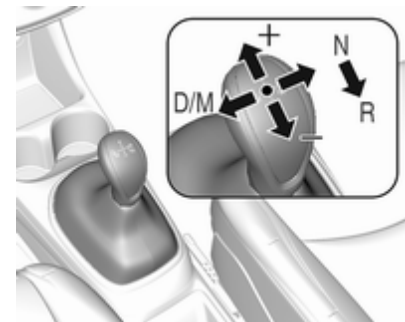

Deslocar sempre a alavanca selectora na direcção apropriada o mais possível. Depois de a largar, volta automaticamente para a posição central.

Advertência

Não manter a alavanca seletora numa posição intermédia. Não engrenar completamente uma velocidade pode resultar numa avaria e na apresentação do código de erro 81 no Centro de Informação do Condutor.

Voltar a colocar a alavanca seletora na posição central. Ao fim de alguns instantes, a indicação N é apresentada no Centro de Informação do Condutor e o sistema retoma o funcionamento normal.

Mensagens do veículo ⇨ 88.

- N** : posição de ponto-morto
- D/** : alternar entre os modos de
- M** passagem de caixa automática (**D**) e manual (**M**). O visor da caixa de velocidades mostra **D** ou **M** com a velocidade seleccionada
- +** : engatar uma mudança superior no modo manual

- : engatar uma mudança inferior no modo manual
- R** : marcha-atrás. Engatar apenas quando o veículo estiver parado

Se a alavanca seletora for deslocada de **R** para a esquerda, a posição **D** é engatada imediatamente.

Se a alavanca seletora for deslocada da posição **D** para **+** ou **—**, o modo manual **M** é seleccionado e a caixa de velocidades é engatada.

Iniciar a marcha

Carregar no pedal do travão e mover a alavanca seletora para a posição **D/M** ou **R**. Se for seleccionada a posição **D**, a caixa de velocidades está no modo automático e é engatada a 1.^a velocidade. Se **R** for seleccionada, a marcha-atrás é engatada. O veículo começa a deslocar-se quando o pedal do travão é solto.

Para partir imediatamente sem carregar no pedal do travão, mover a alavanca seletora para **D** ou **R**. **D** ou **R** começa a piscar durante breves instantes no Centro de Informação do Condutor. Acelerar enquanto **D** ou **R** piscar. A velocidade seleccionada é engrenada e o veículo começa a mover-se.

Se o pedal do acelerador não for carregado enquanto **D** ou **R** estiver a piscar no Centro de Informação do Condutor, nenhuma velocidade é engrenada.

Parar o veículo

Em **D**, a 1.^a é engatada e a embraiagem é libertada quando o veículo pára. Em **R**, a marcha-atrás permanece engatada.

Travagem com o motor**Modo automático**

Ao descer uma encosta, a caixa de velocidades manual automatizada não passa para mudanças superiores enquanto não se atingir uma

velocidade de motor suficientemente elevada. Efectua reduções de caixa na altura própria quando se trava.

Modo manual

Para utilizar o efeito de travagem com o motor, seleccionar uma mudança inferior na altura certa ao descer uma encosta. A mudança para o modo manual só é possível com o motor ligado.

Balançar o veículo

Dar "esticões" com a caixa só é permitido se o veículo estiver preso em areia, lama ou neve. Deslocar a alavanca selectora entre **R** e **D** repetidamente. Não acelerar muito o motor e evitar acelerações repentinas.

Estacionamento

A velocidade engatada por último (ver o visor da caixa de velocidades) permanece engatada ao desligar a ignição. Com **N**, não está engatada qualquer mudança.

Por isso, accionar sempre o travão de mão ao desligar a ignição. Se o travão de mão não for accionado, **P** pisca no visor da caixa de velocidades e a chave não pode ser retirada do interruptor da ignição. **P** deixa de piscar no visor da caixa de velocidades assim que o travão de mão seja ligeiramente accionado.

Quando se desliga a ignição a caixa de velocidades deixa de responder ao movimento da alavanca selectora.

Modo manual

Se se seleccionar uma mudança superior quando a velocidade do motor for demasiado baixa, ou uma mudança inferior quando a velocidade do motor for demasiado alta, a passagem não é efectuada. Isso evita que o motor funcione a velocidades de motor muito baixas ou muito altas. M e o número da velocidade seleccionada começam a piscar e em seguida a velocidade atual é novamente apresentada.

Se a velocidade do motor for muito baixa, a caixa de velocidades passa automaticamente para uma mudança inferior.

Quando se selecciona **+** ou **-** no modo automático, a caixa de velocidades passa para modo manual e efectua passagens em conformidade.

Indicação da mudança de velocidade

O símbolo ▲ com um número ao seu lado é indicado quando a passagem de caixa é recomendada por motivos de economia de combustível.

A indicação da velocidade surge apenas no modo manual.

Programas de condução com comando eletrónico

O programa adaptável adapta as passagens de caixa às condições de condução, p. ex. inclinações ou cargas superiores.

Avaria

Para evitar danos na caixa de velocidades automatizada, a embraiagem é engatada automaticamente a temperaturas elevadas da embraiagem.

Em caso de uma avaria, a luz de aviso  acende-se. Além disso, é apresentada uma mensagem de aviso no Centro de Informação do Condutor. Mensagens do veículo ⇨ 88.

A condução continuada está limitada ou não é possível, dependendo da avaria.

Reparar a avaria numa oficina.

Travões

O sistema de travões inclui dois circuitos de travões independentes.

Se um circuito de travões falhar, continua a ser possível travar o veículo com o outro circuito dos travões. No entanto, o efeito de travagem é conseguido apenas quando o pedal de travagem é firmemente pressionado. Para isso é necessária consideravelmente mais força. A distância de travagem aumenta. Procurar assistência numa oficina antes de prosseguir viagem.

Quando o motor não está a trabalhar, o suporte da unidade do servofreio desaparece depois de se carregar no pedal do travão uma ou duas vezes. O efeito de travagem não é reduzido mas será preciso mais força para travar. É especialmente importante ter isto em atenção quando o veículo for rebocado.

Indicador de controlo  ⇨ 78.

Sistema de travagem antibloqueio

O sistema de travões antibloqueio (ABS) impede que as rodas bloqueiem.

O ABS começa a regular a pressão de travagem assim que uma roda apresenta tendência para bloquear. A direcção do veículo continua a poder ser utilizada, mesmo durante travagem a fundo.

O controlo do ABS é tornado visível através de pulsos no pedal dos travões e no ruído do processo de regulação.

Para travagem óptima, manter o pedal do travão totalmente premido durante o processo de travagem, apesar de o pedal estar a pulsar. Não reduzir a pressão sobre o pedal.

Após o arranque, o sistema executa um autoteste que poderá ser audível.

Indicador de controlo  ⇨ 78.

Luz de travão adaptável

Durante travagem a fundo, as três luzes dos travões ficam intermitentes enquanto o controlo do ABS estiver a funcionar.

Avaria

⚠ Aviso

Se houver uma avaria no ABS, as rodas podem bloquear em caso de travagem superior ao normal. As vantagens do ABS deixam de estar disponíveis. Durante travagem a fundo, a direcção do veículo deixa de poder ser utilizada e o veículo pode guinar.

Reparar a avaria numa oficina.

Travão de mão

Travão de mão manual

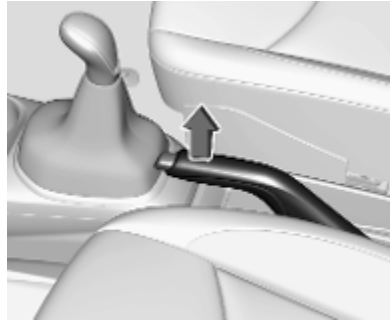

⚠ Aviso

Aplicar sempre o travão de mão com firmeza sem accionar o botão de destravagem e aplicar tão firmemente quanto possível numa subida ou descida.

Para destravar o travão de mão, puxar a alavanca ligeiramente para cima, pressionar o botão de destravagem e baixar a alavanca totalmente para baixo.

Para reduzir as forças de accionamento do travão de mão, carregar no pedal do travão ao mesmo tempo.

Indicador de controlo (ⓘ) ⇨ 78.

Assistência à travagem

Se o pedal de travagem for accionado rapidamente e com força, é aplicada automaticamente a força de travagem máxima (travagem total).

Manter pressão regular no pedal do travão tanto tempo quanto uma travagem total for necessária. A força de travagem máxima é automaticamente reduzida quando o pedal do travão é solto.

Assistência de arranque em subidas

O sistema ajuda a impedir movimentos involuntários ao conduzir em declives.

Ao soltar o pedal do travão depois de parar numa inclinação, os travões permanecem ativos durante mais

2 segundos. Os travões são libertados automaticamente assim que o veículo começa a acelerar ou quando terminar o período de espera de 2 segundos.

A assistência de arranque em subidas só está ativo quando o motor está a trabalhar.

Sistemas de condução

Sistema de controlo da tração

O Sistema de Controlo de Tracção (TC) é um componente do Programa Electrónico de Estabilidade (ESC).

O TC melhora a condutibilidade quando necessário, independentemente do tipo de tipo da estrada ou dos pneus, evitando que as rodas motrizes patinem.

Assim que as rodas motrizes comecem a patinar, a prestação do motor é reduzida e a roda que patina mais é travada individualmente. Isso melhora consideravelmente a estabilidade de condução do veículo em pisos escorregadios.



O TC fica operacional a seguir a cada arranque do motor, assim que a luz de aviso  se apaga.

Quando o TC está activo,  pisca.

Aviso

Não deixar que esta função de segurança especial o tente a tomar riscos desnecessários durante a condução.

Adaptar a velocidade às condições da estrada.

Desactivação



O TC pode ser desligado quando é necessário que as rodas motrizes patinem: premir  brevemente.



O indicador de controlo  acende. Quando o TC é desativado, o ESC continua ativo.

O TC é reactivado premindo novamente .

O TC também é reactivado na próxima vez que a ignição é ligada.

Avaria

Se houver uma avaria no sistema, a luz de aviso  fica acesa continuamente e é apresentado um código de aviso no Centro de Informação do Condutor. O sistema não está operacional.

Reparar a avaria numa oficina.

Controlo eletrónico de estabilidade

O controlo electrónico de estabilidade (ESC) melhora a estabilidade da condução quando necessário, independentemente do tipo de piso ou da aderência do pneu.

Assim que o veículo começar a guinar (subvirar / sobrevirar), a potência do motor é reduzida e as rodas são travadas uma a uma.

O ESC funciona em conjunto com o Sistema de Controlo de Tração (TC). Evita que as rodas motrizes patinem.



O ESC fica operacional a seguir a cada arranque do motor, assim que a luz de aviso  se apaga.

Quando o ESC está activo,  pisca.

Aviso

Não deixar que esta função de segurança especial o tente a tomar riscos desnecessários durante a condução.



Adaptar a velocidade às condições da estrada.



Indicador de controlo   79.

Desactivação



Para uma condução de muito alto desempenho é possível desactivar o ESC:

Premir longamente  durante um mínimo de 5 segundos. O indicador de controlo  acende.

O ESC é reactivado premindo novamente . Se o sistema TC foi previamente desativado, o TC e o ESC são ambos reativados.  e  apagam-se quando o TC e o ESC são reativados.

O ESC também é reactivado na próxima vez que a ignição é ligada.

Avaria

Se houver uma avaria no sistema, a luz de aviso  fica acesa continuamente e é apresentado um código de aviso no Centro de Informação do Condutor. O sistema não está operacional.

Reparar a avaria numa oficina.

Modo de cidade

O Modo de cidade é uma funcionalidade que permite aumentar a assistência à direcção durante condições de velocidade reduzida, por exemplo, em trânsito citadino ou estacionamento. A assistência à direcção é aumentada para uma maior comodidade.

Activação



Premir  quando o motor está em funcionamento. O sistema funciona a partir de uma posição estacionária até uma velocidade de 60 km/h e também em marcha-atrás. Acima

desta velocidade, o sistema comuta para o modo normal. Quando activado, o Modo de cidade engata automaticamente a uma velocidade inferior a 60 km/h.

Um LED aceso no botão do Modo de cidade indica que o sistema está activo e surge uma mensagem no Centro de Informação do Condutor.

O Modo de cidade mantém-se activo durante um Autostop, mas apenas fica operacional quando o motor está em funcionamento.

Sistema Start/Stop  119.

Desactivação

Premir : o LED incorporado no botão apaga-se.

Sempre que se ligar o motor, o Modo de cidade é desactivado.

Sobrecarga

Se for intenso o funcionamento da direcção no Modo de cidade, por exemplo, em muitas manobras de estacionamento ou trânsito citadino intenso, o sistema é desactivado para protecção contra sobreaquecimento. A direcção funciona no modo normal até que o Modo de cidade active automaticamente.

Avaria

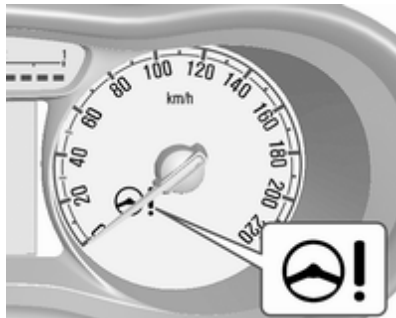

Em caso de uma avaria no sistema, a luz de aviso  acende-se.

Mensagens do veículo  88.

Sistemas de apoio ao condutor

Aviso

Os sistemas de apoio ao condutor são desenvolvidos para ajudar o condutor e não para substituir a sua atenção.

O condutor aceita a responsabilidade total na condução de um veículo.

Ao utilizar sistemas de apoio ao condutor, ter sempre cuidado relativamente à situação de trânsito actual.

Programador de velocidade

O programador de velocidade consegue memorizar e manter velocidades de aproximadamente 25 km/h a 170 km/h. Poderão ocorrer desvios em relação às velocidades memorizadas ao conduzir em subidas ou descidas.

Por razões de segurança, não é possível activar o programador de velocidade enquanto o pedal do travão não for accionado uma vez. Não é possível activá-lo com a primeira velocidade engatada.

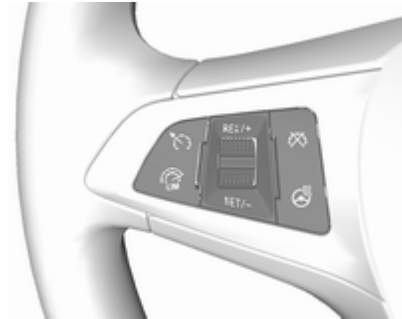



Não utilizar o comando da velocidade de cruzeiro se não for aconselhável manter uma velocidade constante.

Nos veículos com caixa de velocidades manual de comutação automática, o programador de velocidade pode ser ativado em modo automático e modo manual.

Indicador de controlo  81.

Ligar o sistema

Premir ; a luz de aviso  no conjunto de instrumentos acende-se a branco.

Ativação da funcionalidade

Acelerar até à velocidade pretendida e rodar a roda de accionamento manual para **SET/-**, a velocidade actual é guardada e mantida. O indicador de controlo  no conjunto de instrumentos acende-se com luz verde. A velocidade definida é indicada no mostrador. O pedal do acelerador pode ser solto.

A velocidade do veículo pode ser aumentada pressionando o pedal do acelerador. Quando se retira o pé do pedal do acelerador, a velocidade memorizada anteriormente é retomada.

O programador de velocidade permanece activo durante passagens de caixa.

Aumentar velocidade



Com a velocidade de cruzeiro activa, manter a roda de accionamento manual virada para **RES/+** ou rodá-la brevemente para **RES/+** repetidamente: a velocidade aumenta continuamente ou por pequenos aumentos.

Alternativamente acelerar até à velocidade pretendida e guardá-la rodando para **SET/-**.

Reduzir velocidade

Com a velocidade de cruzeiro activa, manter a roda de accionamento manual virada para **SET/-** ou rodá-la brevemente para **SET/-** repetidamente: a velocidade diminui continuamente ou por pequenos incrementos.

Desativação da funcionalidade

Premir ; a luz de aviso  no conjunto de instrumentos acende-se a branco. Velocidade de cruzeiro está

desactivada. A velocidade guardada por último permanece na memória para ser mais tarde retomada.



Desactivação automática:

- A velocidade do veículo é inferior a cerca de 25 km/h.
- O pedal do travão é carregado.
- O pedal da embraiagem é carregado durante alguns segundos.
- A alavanca selectora está na posição **N**.
- A velocidade do motor está numa gama muito baixa.
- O Sistema de Controlo da Tração ou Controlo electrónico de estabilidade está a funcionar.

Continuar com a velocidade guardada

Girar a roda de accionamento manual para **RES/+** a uma velocidade superior a 25 km/h. A velocidade pré-guardada será obtida.

Desligar o sistema

Premir ; a luz de aviso  no conjunto de instrumentos apaga-se. A velocidade guardada é apagada.

Premir  para activar o limitador de velocidade ou desligar a ignição também desliga o programador de velocidade e apaga a velocidade guardada.

Limitador de velocidade

O limitador de velocidade impede que se exceda uma velocidade máxima predefinida.



A velocidade máxima pode ser definida em velocidades acima de 30 km/h.

O condutor só pode acelerar até à velocidade predefinida. Podem ocorrer desvios relativamente à velocidade limitada em descidas.

O limite de velocidade predefinido é apresentado no Centro de Informação do Condutor quando o sistema está activo.

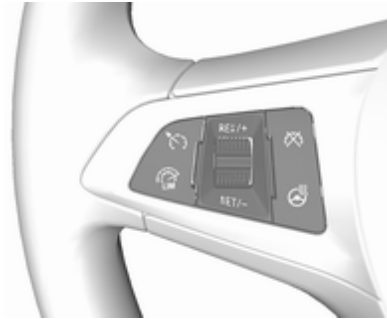
Ligar o sistema



Premir . Se o programador de velocidade tiver sido activado anteriormente, o mesmo é desligado quando o limitador de velocidade é activado e a luz de aviso  apaga-se.

Definir o limite de velocidade

Com o limitador de velocidade activo, manter a roda de accionamento manual rodada para **RES/+** ou rodá-la brevemente para **RES/+** de forma repetida até a velocidade máxima desejada ser apresentada no Centro de Informação do Condutor.

Em alternativa, acelerar até à velocidade pretendida e rodar brevemente a roda de accionamento manual para **SET/-**: a velocidade actual é guardada como velocidade máxima. O limite de velocidade é apresentado no Centro de Informação do Condutor.



Alterar o limite de velocidade

Com o limitador de velocidade, rodar a roda de accionamento manual para **RES/+** para aumentar ou para **SET/-** para reduzir a velocidade máxima desejada.

Exceder o limite de velocidade

Ao exceder a velocidade limitada sem intervenção do condutor, a velocidade fica intermitente no Centro de Informação do Condutor e é emitido um sinal sonoro durante este período.

Em caso de emergência, é possível ultrapassar o limite de velocidade carregando firmemente no pedal do acelerador quase até ao ponto final.

Soltar o pedal do acelerador e a função do limitador de velocidade é reactivada assim que seja atingida uma velocidade mais baixa do que a velocidade limite.

Desativação da funcionalidade

Pressionar : o limitador de velocidade é desactivado e o veículo pode ser conduzido sem limite de velocidade.

A velocidade limitada é memorizada e indicada entre parênteses no Centro de Informação do Condutor. Além disso, surge uma mensagem correspondente.

Retomar o limite de velocidade

Rodar a roda de accionamento manual para **RES/+**. O limite de velocidade guardado será obtido.

Desligar o sistema

Premir : a indicação do limite de velocidade apaga-se no Centro de Informação do Condutor. A velocidade guardada é apagada.

Ao premir para activar o programador de velocidade, o limitador de velocidade também é desactivado e a velocidade memorizada apagada.

Ao desligar a ignição, o limitador de velocidade também é desactivado, mas o limite de velocidade é memorizado até à próxima activação do limitador de velocidade.

Sensores de estacionamento

Sensores de estacionamento traseiros

Aviso

É o condutor que assume a total responsabilidade da manobra de estacionamento.

Verificar sempre a área circundante durante a manobra de marcha-atrás e utilização do sistema traseiro de assistência ao estacionamento.

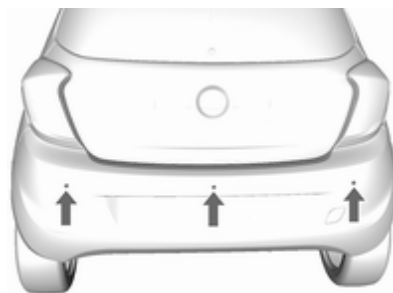

Os sensores de estacionamento traseiros facilitam o estacionamento medindo a distância entre o veículo e os obstáculos localizados na traseira do veículo. Informa e avisa o condutor através de sinais acústicos e uma indicação no mostrador.

O sistema é composto por três sensores de estacionamento ultrasónicos localizados no pára-choques traseiro.

Activação

Quando a marcha-atrás é engatada, o sistema fica operacional automaticamente.

Indicação

O sistema avisa o condutor com sinais sonoros sobre obstáculos potencialmente perigosos atrás do veículo. O intervalo entre os sinais acústicos diminui à medida que o veículo se aproxima desse obstáculo. Quando a distância for inferior a aprox. 40 cm, o sinal acústico torna-se contínuo.

Desactivação

O sistema desliga-se automaticamente quando a marcha-atrás é desengrenada.

O sistema pode não detetar o obstáculo quando o veículo é conduzido a mais de 10 km/h.

Avaria

Em caso de avaria no sistema, a luz de aviso  acende-se no conjunto de instrumentos ⇨ 79.

Adicionalmente se o sistema não funcionar devido a condições temporárias, como sensores cobertos por neve, acende-se o .

Notas básicas sobre os sistemas de Apoio ao estacionamento

Aviso

Em determinadas circunstâncias, objectos, vestuário ou superfícies reflectoras bem como fontes de ruído exteriores podem fazer com que o sistema não detecte obstáculos.

É necessário prestar atenção especial aos objectos baixos, que podem danificar a parte inferior do pára-choques.

Atenção

O funcionamento do sistema pode ser reduzido quando os sensores estão cobertos, p. ex. com gelo ou neve.

O desempenho do sistema dos sensores de estacionamento pode ser reduzido devido a grandes cargas.

Aplicam-se condições especiais no caso de haver veículos mais altos envolvidos na proximidade (por ex., veículos todo-o-terreno, monovolumes, carrinhas). A identificação de objectos e a indicação correcta da distância na parte superior desses veículos não pode ser garantida.

Objectos com um reflexo muito pequeno na secção transversal, como, por exemplo, objectos estreitos ou materiais suaves, podem não ser detectados pelo sistema.

Os sistemas de sensores de estacionamento não detectam objectos fora do alcance de detecção.

Aviso de desvio de trajetória

O sistema de aviso de saída de faixa tem como referência as marcações de faixa entre as quais o veículo está a avançar, através de uma câmara dianteira. O sistema detecta as mudanças de faixa e avisa o condutor na eventualidade de uma mudança de faixa inadvertida através de sinais acústicos e visuais.



Os critérios para a detecção de mudança de faixa inadvertida são:

- Nenhuma operação das luzes de mudança de direcção.
- Não operação do pedal do travão.
- Nenhum funcionamento de acelerador ou velocidade.
- Nenhuma direcção activa.

Se o condutor estiver a executar estas acções, não será emitido qualquer aviso.

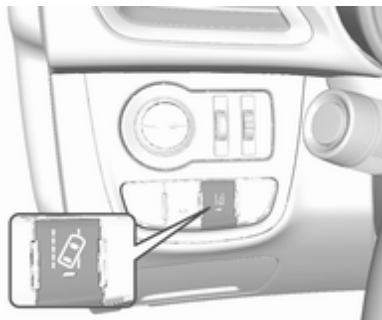
Activação



O sistema de aviso de saída de faixa é activado pressionando . O LED aceso no botão indica que o sistema está activo. Quando a luz de aviso  no conjunto de instrumentos se acende a verde, o sistema está pronto a funcionar.

O sistema só está funcional a velocidades do veículo acima de 56 km/h e se existirem marcações da faixa disponíveis.

Quando o sistema reconhece uma mudança de faixa involuntária, a luz de aviso  muda para amarelo e começa a piscar. Em simultâneo, é activado um sinal sonoro.



Desactivação

O sistema é desactivado premindo , o LED no botão apaga-se.

A velocidades inferiores a 56 km/h o sistema fica inoperacional.

Avaria

O sistema de saída de faixa poderá não funcionar correctamente quando:

- O pára-brisas não está limpo.
- Existem condições ambientais adversas, p. ex. chuva forte, neve, luz do sol direta ou sombras.

O sistema não pode funcionar quando não é detectada marcação de faixa.

Combustível

Motores a gasolina

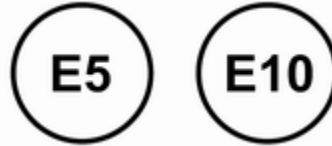

Utilizar apenas combustível sem chumbo que cumpra com a norma europeia EN 228 ou equivalente.

O motor é capaz de funcionar com combustível contendo até 10 % de etanol (p. ex. designado E10).

Utilizar combustível com o índice de octanas recomendado. Um baixo índice de octanas pode reduzir a potência e o binário do motor e aumenta ligeiramente o consumo de combustível.

Atenção

Não utilizar combustível nem aditivos de combustível que contenham compostos metálicos,

tais como aditivos à base de manganês. Isto pode danificar o motor.

Atenção

A utilização de combustível que não cumpra com a norma EN 228 ou equivalente pode resultar em depósitos ou danos no motor.

Atenção

A utilização de combustível com um índice de octanas inferior ao índice inferior possível pode dar lugar a uma combustão descontrolada e a danos no motor.

Os requisitos específicos do motor relacionados com o índice de octanas são indicados na secção relativa aos aspetos gerais dos dados do motor ⇨ 198. Uma etiqueta específica do país na portinhola do depósito de combustível pode substituir os requisitos.

Aditivo de combustível

O combustível deve conter aditivos detergentes que ajudem a prevenir a formação de depósitos no motor e no sistema de combustível. Limpar os injetores de combustível e as válvulas de admissão permitirá que o sistema de controlo de emissões funcione corretamente. Nalguns países, o combustível não contém quantidades suficientes de aditivo para manter os injetores de combustível e as válvulas de admissão limpos. Nesses países, é necessário um aditivo de combustível para alguns motores, a fim de compensar esta falta de detergência. Utilizar apenas aditivos de combustível aprovados para o veículo.

É necessário acrescentar aditivos de combustível ao depósito de combustível pelo menos a cada 15 000 km ou ao fim de 1 ano, consoante o que ocorrer primeiro. Para mais informações, contactar a oficina.



Combustíveis proibidos

Os combustíveis que contêm compostos oxigenados, tais como éteres e etanol, bem como combustível reformulado, estão disponíveis em algumas cidades. Se estes combustíveis cumprirem com as especificações previamente descritas, aceita-se a sua utilização. No entanto, o E85 (etanol a 85 %) e outros combustíveis com mais de 15 % de etanol devem ser utilizados apenas em veículos FlexFuel.

Atenção

Não utilizar combustível com metanol. Pode corroer as peças de metal no sistema de combustível e também danificar as peças de plástico e borracha. Estes danos não são cobertos pela garantia do veículo.

Alguns combustíveis, principalmente combustíveis de competição com alta octanagem, podem conter um aditivo de otimização designado metilciclopentadienil tricarbonil

manganês (MMT). Não utilizar combustíveis ou aditivos de combustível com MMT, uma vez que podem reduzir a vida útil das velas de ignição e afetar o desempenho do sistema de controlo de emissões. A luz de aviso de avaria  poderá acender-se  77. Se isto acontecer, recorrer à ajuda de uma oficina.

Combustível para funcionamento a gás líquido

O gás liquefeito é conhecido por LPG (Liquefied Petroleum Gas) ou sob a designação GPL (Gás de Petróleo Liquefeito). O GPL também é conhecido como Autogas.

O GPL é composto principalmente por propano e butano. O índice de octanas situa-se entre 105 e 115, consoante a proporção de butano. O

GPL é armazenado no estado líquido a uma pressão de aproximadamente 5 a 10 bar.

O ponto de ebulição depende da pressão e da composição da mistura. À pressão atmosférica, situa-se entre -42 °C (propano puro) e -0,5 °C (butano puro).

Atenção

O sistema funciona a uma temperatura ambiente de aprox. -8 °C a 100 °C.

O funcionamento integral do sistema GPL apenas pode ser garantido com base em gás liquefeito que cumpre os requisitos mínimos da norma DIN EN 589.

Selector de combustível ⇨ 70.

Abastecer

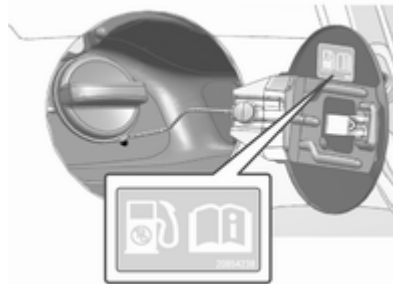

⚠ Perigo

Antes de reabastecer, desligar a ignição e quaisquer fontes exteriores de calor com câmaras de combustão.

Cumprir as instruções de funcionamento e segurança da estação de serviço quando se estiver a abastecer.

⚠ Perigo

O combustível é inflamável e explosivo. Não fumar. Não produzir chamas nuas ou faíscas. Se cheirar a combustível no veículo, reparar a causa dessa situação imediatamente numa oficina.

Um rótulo com símbolos na portinhola do depósito de combustível indica os tipos de combustível permitidos. Na Europa, as pistolas de enchimento estão assinaladas com estes símbolos. Reabastecer apenas com o tipo de combustível permitido.

Atenção

No caso de abastecimento com combustível errado, não ligar a ignição.

1. Parar o motor.



2. Puxar para cima a alavanca de desbloqueio da portinhola de enchimento do depósito de combustível que se encontra no piso do lado esquerdo dianteiro do banco do condutor.

A portinhola do depósito de combustível encontra-se na parte traseira direita do veículo.

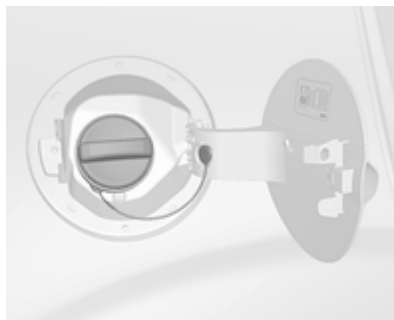

3. Rodar lentamente para a esquerda o bujão de enchimento do depósito de combustível. Se ouvir um assobio, aguardar que pare antes de desenroscar totalmente o bujão.

4. Retire o bujão. O bujão está preso ao veículo com um fio.

5. Colocar o bico em posição direita no bocal de enchimento e exercer uma pequena força para inserir.

Para reabastecer, ligar a pistola de enchimento.

Após o corte automático, o depósito pode ser atestado

ativando a pistola no bocal mais duas vezes, no máximo.

Atenção

Limpe imediatamente qualquer combustível derramado.

6. Para fechar, rodar a tampa do tubo de enchimento de combustível para a direita até engatar audivelmente.
7. Pressionar a portinhola de enchimento do depósito de combustível até esta engatar.

Advertência

Se em tempo frio a portinhola de enchimento do depósito de combustível não abrir, dê uma pancada leve na portinhola. Então tente abri-la novamente.

Abastecimento com gás liquefeito

Cumprir as instruções de funcionamento e segurança da estação de serviço quando se estiver a abastecer.

Adaptador de enchimento

Como os sistemas de enchimento não estão normalizados, são necessários adaptadores diferentes que estão disponíveis nos Distribuidores Autorizados Opel e nos Reparadores Autorizados Opel.

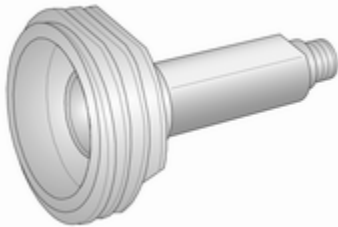

Adaptador ACME: Bélgica, Alemanha, Irlanda, Luxemburgo, Suíça

**Adaptador DISH:**

Bósnia-Herzegovina, Bulgária, Dinamarca, Estónia, França, Grécia, Itália, Croácia, Letónia, Lituânia, Macedónia, Áustria, Polónia, Portugal, Roménia, Suécia, Suíça, Sérvia, Eslováquia, Eslovénia, República Checa, Turquia, Ucrânia, Hungria

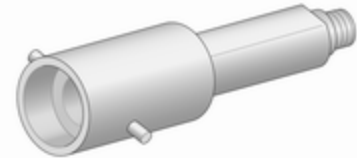

Adaptador de baioneta: Países Baixos, Noruega, Espanha, Reino Unido

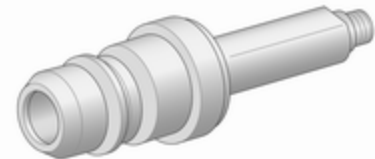

Adaptador Euro: Espanha

A válvula de enchimento para gás liquefeito situa-se atrás da tampa do bocal de enchimento de gasolina.

Desenroscar a tampa protectora do gargalo de enchimento.

Atenção

Enroscar e desenroscar a tampa protectora apenas com a mão.

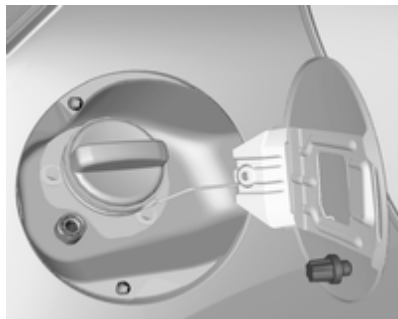

A tampa protetora é magnética. Deve ser colocada na portinhola de enchimento do depósito de combustível durante o reabastecimento.

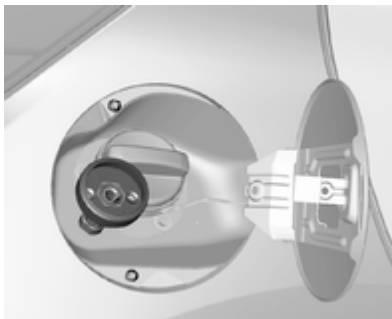

Enrosque o adaptador necessário manualmente no gargalo de enchimento.

Adaptador ACME: Enroscar a porca da ponteira de enchimento no adaptador. Engatar o gatilho de bloqueio da pistola de enchimento.

Adaptador DISH: Colocar o ponteira de enchimento no adaptador. Engatar o gatilho de bloqueio da pistola de enchimento.

Adaptador de baioneta: Colocar a pistola de enchimento no adaptador e rodar um quarto de volta. Engatar o gatilho de bloqueio da pistola de enchimento.

Adaptador Euro: Pressionar a pistola de enchimento contra o adaptador. Engatar o gatilho de bloqueio da pistola de enchimento.

Premir o botão do ponto de abastecimento de gás liquefeito. O sistema de enchimento pára ou funciona mais lentamente quando 80 % da capacidade do depósito é atingida (nível máximo de enchimento).

Soltar o botão no sistema de enchimento para parar o processo de enchimento. Soltar o gatilho de bloqueio e retirar a ponteira de enchimento. Pode escapar uma pequena quantidade de gás liquefeito.

Retirar o adaptador e arrumar no veículo.

Encaixar a tampa protectora para evitar a intrusão de corpos estranhos no bocal de enchimento e no sistema.

⚠ Aviso

Devido à concepção do sistema, é inevitável uma fuga de gás liquefeito após libertação do gatilho de bloqueio. Evitar inalação.

⚠ Aviso

O depósito de gás liquefeito apenas pode ser cheio até 80% da respectiva capacidade por razões de segurança.

A multiválvula existente no depósito de gás liquefeito limita automaticamente a quantidade a encher. Se for adicionada uma quantidade maior, recomendamos não expor o veículo ao sol até que a quantidade em excesso tenha sido consumida.

Tampão do depósito de combustível

Utilize apenas tampas do tubo de enchimento de combustível de origem.

Conservação do veículo

Informação geral	147
Acessórios e alterações no veículo	147
Imobilizar o veículo a longo prazo	147
Recolha de veículos em fim de vida	148
Verificações no veículo	148
Execução dos trabalhos	148
Capot	148
Óleo de motor	149
Líquido de arrefecimento do motor	150
Líquido limpa-vidros	151
Travões	151
Líquido dos travões	152
Bateria do veículo	152
Substituição das escovas do limpa para-brisas	154
Substituir lâmpadas	154
Faróis de halogéneo	155
Faróis de nevoeiro	157
Luzes indicadoras de mudança de direção dianteiras	157

Luzes traseiras	158
Luzes indicadores de mudança de direção laterais	159
Terceira luz de travagem	160
Luz da chapa de matrícula	160
Luzes do habitáculo	160
Iluminação do painel de instrumentos	161
Instalação elétrica	161
Fusíveis	161
Caixa de fusíveis no compartimento do motor	162
Caixa de fusíveis no painel de instrumentos	164
Ferramentas do veículo	166
Ferramentas	166
Rodas	167
Pneus de inverno	167
Designação dos pneus	167
Pressão dos pneus	168
Sistema de controlo da pressão dos pneus	169
Profundidade do relevo	173
Mudar para outros pneus	173
Tampões de rodas	173
Correntes de neve	174
Kit de reparação de pneus	174
Substituição de roda	177
Roda sobresselente	180

Auxílio de arranque	182
Rebocar	184
Rebocar o veículo	184
Conservação do veículo	185
Conservação da carroçaria	185
Conservação do habitáculo	187

Informação geral

Acessórios e alterações no veículo

Recomendamos a utilização de peças e acessórios de origem e peças aprovadas pela fábrica específicas para o seu tipo de veículo. Não podemos avaliar ou garantir a qualidade de outros produtos - mesmo que aprovados por legislação ou por qualquer outra forma.

Qualquer modificação, conversão ou outras alterações realizadas nas especificações padrões do veículo (incluindo, sem limitação, modificações do software e modificações das unidades de controlo eletrónico) podem invalidar a garantia oferecida pela Opel. Além disso, essas alterações poderão afetar os sistemas de apoio ao condutor, o consumo de combustível, as emissões de CO₂ e outras emissões do veículo. Também poderão invalidar a licença de utilização do veículo.

Atenção

Ao transportar o veículo num comboio ou num reboque, as palas pára-lama podem ficar danificadas.

Imobilizar o veículo a longo prazo

Armazenamento durante muito tempo

Se o veículo tiver de ser armazenado por vários meses:

- Lavar e encerar o veículo.
- Verificar a protecção de cera do compartimento do motor e da subestrutura.
- Limpar e conservar os vedantes de borracha.
- Atestar completamente o depósito do combustível.
- Mudar o óleo de motor.
- Drenar o reservatório do líquido limpa-vidros.

- Verificar a protecção anti-corrosão e o anticongelante do líquido de arrefecimento.
- Ajustar a pressão dos pneus para o valor especificado para carga completa.
- Estacionar o veículo num local seco e bem ventilado. Engrenar a primeira velocidade ou a marcha-atrás. Evitar que o veículo descaia.
- Não aplicar o travão de mão.
- Abrir o capô, fechar todas as portas e trancar o veículo.
- Desligar o grampo do terminal negativo da bateria do veículo. Não esquecer que nenhum dos sistemas está funcional, p. ex. sistema de alarme anti-roubo.

Colocar em funcionamento

Quando o veículo vai ser colocado novamente em funcionamento:

- Ligar o grampo ao terminal negativo da bateria do veículo. Activar o sistema electrónico dos vidros eléctricos.
- Verificar a pressão dos pneus.

- Atestar o reservatório do líquido lava-vidros.
- Verificar o nível do óleo do motor.
- Verificar o nível do líquido de arrefecimento.
- Montar a chapa de matrícula se necessário.

Recolha de veículos em fim de vida

Informação acerca dos centros de recuperação de veículos em fim de vida e a reciclagem dos veículos em fim de vida está disponível no nosso sítio na rede. Confiar este trabalho apenas a um centro de reciclagem autorizado.

Os veículos a gás devem ser reciclados num centro autorizado para veículos a gás.

Verificações no veículo

Execução dos trabalhos

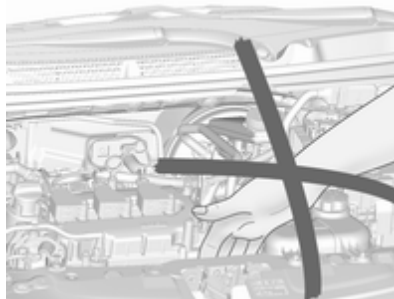

⚠ Aviso

Realizar verificações no compartimento do motor apenas quando a ignição estiver desligada.

A ventoinha de arrefecimento pode começar a funcionar mesmo com a ignição desligada.

⚠ Perigo

O sistema da ignição utiliza uma tensão extremamente elevada. Não tocar.

Capot

Abrir



Puxar a alavanca de abertura e colocá-la na posição inicial.



Mover o trinco de segurança lateralmente para o lado esquerdo do veículo e abrir o capot.



⚠ Aviso

Quando o motor está quente, tocar na haste de suporte do capot apenas no enchimento de espuma.

Levantar o capot, remover a haste de suporte do capot do respetivo apoio e fixar corretamente a haste de suporte do capot.

Se o capot for aberto durante um Autostop, o motor será ligado automaticamente por motivos de segurança.

Fechar

Antes de fechar o capot, certificar-se de que todos os tampões estão devidamente fechados e, depois, encaixar o suporte no respetivo apoio.

Baixar o capô e deixá-lo cair no engate a partir de uma altura baixa (20-25 cm). Verificar se o capô está engatado.

Atenção

Não pressionar o capô contra o engate para evitar amolgá-lo.

Óleo de motor

Verificar manualmente o nível do óleo de motor regularmente para evitar danos no motor.

Certificar-se que é utilizado óleo com a especificação correcta.

Líquidos e lubrificantes recomendados ⇨ 190.

O consumo máximo de óleo de motor é de 0,6 l por 1000 km.

Verificar com o veículo numa superfície nivelada. O motor deve estar à temperatura de funcionamento e desligado há pelo menos 5 minutos.

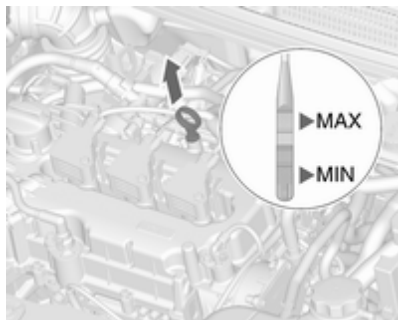

Puxar a vareta do óleo para fora, limpá-la, voltar a inseri-la completamente, puxá-la para fora e verificar o nível do óleo de motor.

Quando o nível do óleo do motor for inferior à marca **MIN**, atestar com óleo de motor.

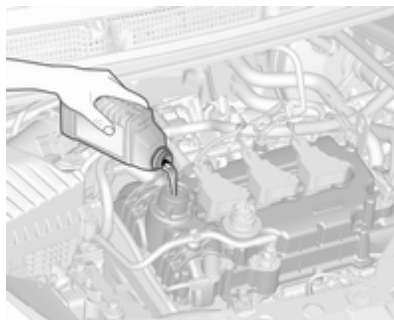

Recomendamos a utilização do mesmo tipo de óleo do motor que foi utilizado na última mudança.

O nível do óleo de motor não deve exceder a marca **MAX** na vareta.

Atenção

Óleo de motor em excesso deverá ser drenado ou retirado por sucção. Se o óleo exceder o nível máximo, não ligar o veículo e contactar uma oficina.

Capacidades ⇨ 201.

Colocar o tampão e apertar.

Líquido de arrefecimento do motor

O líquido de arrefecimento protege de congelamento até aproximadamente -28°C . Em países nórdicos, com clima muito frio, o líquido de arrefecimento atestado de fábrica protege de congelamento até aproximadamente -37°C .

Atenção

Utilizar apenas anticongelante aprovado.

Líquido de arrefecimento e anticongelante ⇨ 190.

Nível do líquido de arrefecimento

Atenção

Um nível demasiado baixo do líquido de arrefecimento poderá causar danos no motor.

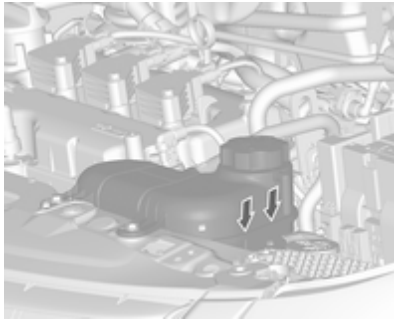

Se o sistema de arrefecimento estiver frio, o nível do líquido de arrefecimento deve estar acima da marca de enchimento. Atestar se o nível estiver baixo.

⚠ Aviso

Deixar o motor arrefecer antes de abrir a tampa. Abrir a tampa com cuidado e deixar a pressão sair devagar.

Para atestar, utilizar uma mistura 1:1 de concentrado de líquido de arrefecimento libertado misturado com água da torneira limpa. Caso

não tenha líquido de arrefecimento disponível, utilizar água da torneira limpa. Colocar o tampão e apertar. Mandar verificar a concentração de líquido de arrefecimento e a causa da perda de líquido de arrefecimento numa oficina.

Líquido limpa-vidros

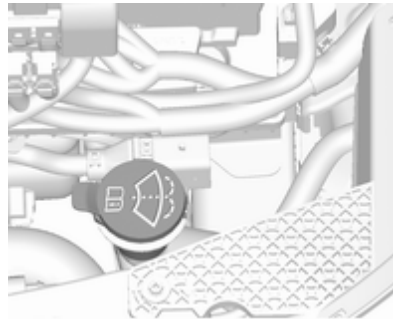

Encher com água limpa misturada com uma quantidade adequada de líquido lava-pára-brisas aprovado que contenha anticongelante.

Atenção

Apenas líquido lava-vidros com uma concentração de anticongelante suficiente dá protecção em temperaturas baixas ou uma baixa súbita de temperatura.

Líquido limpa-vidros ⇨ 190.

Travões

No caso de uma espessura mínima dos calços dos travões, ouvir-se-á um silvo durante a travagem.

Pode-se continuar a conduzir nessa situação mas deve substituir-se os calços dos travões o mais depressa possível.

Depois de montar calços novos, não travar a fundo desnecessariamente nas primeiras viagens.

Líquido dos travões

⚠ Aviso

O líquido dos travões é venenoso e corrosivo. Evitar o contacto com olhos, pele, tecidos e superfícies pintadas.

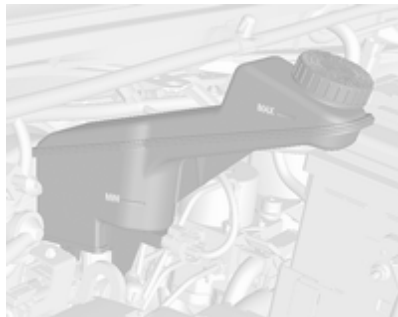

O nível do líquido dos travões deve situar-se entre as marcas **MIN** e **MAX**.

Se o nível do líquido estiver abaixo de **MIN**, procurar assistência numa oficina.

Líquido dos travões e da embraiagem
↻ 190.

Bateria do veículo

A bateria do veículo não precisa de manutenção, desde que o perfil de condução permita carga suficiente para a bateria. Deslocações curtas e arranques frequentes do motor podem descarregar a bateria do veículo. Evitar a utilização de consumidores de energia desnecessários.



As baterias não devem ser eliminadas junto com os resíduos domésticos. Devem ser colocadas em pontos de recolha para reciclagem apropriados (i.e. pilhões).

Deixar o veículo parado durante mais de 4 semanas pode provocar a descarga da bateria do veículo. Desligar o grampo do terminal negativo da bateria do veículo.

Assegurar que a ignição está desligada antes de ligar ou desligar a bateria do veículo.

Protecção contra descarga da bateria
↻ 105.

Desligar a bateria

Se for necessário desligar a bateria do veículo (por exemplo, para realizar trabalhos de manutenção), a sirene do alarme deve ser desativada do seguinte modo: Ligar e desligar a ignição e, depois, desligar a bateria do veículo dentro de 15 segundos.

Substituir a bateria do veículo

Advertência

Qualquer incumprimento das instruções indicadas nesta secção poderá levar à desativação temporária ou perturbação do sistema para/arranca.

Quando a bateria do veículo está a ser substituída, certificar-se de que não existem orifícios de ventilação abertos nas proximidades do terminal positivo. Se um orifício de ventilação estiver aberto nesta área, deve ser fechado com um tampão falso, e a ventilação na proximidade do terminal negativo deve ser aberta.

Garantir que a bateria é sempre substituída por uma bateria do mesmo tipo.

Recomendamos a utilização de uma bateria Opel original.

Advertência

A utilização de uma bateria do veículo AGM diferente da bateria de veículo Opel original poderá resultar num desempenho inferior.

Recomendamos que substitua a bateria do veículo numa oficina.

Carregar a bateria do veículo

⚠ Aviso

Nos veículos com sistema para/arranca, garantir que o potencial de carregamento não excede 14,6 V ao utilizador um carregador de bateria. Caso contrário, a bateria do veículo poderá ficar danificada.

Auxílio de arranque ⇨ 182.

Sistema Start/Stop ⇨ 119.

Etiqueta de aviso



Significado dos símbolos:

- Sem faíscas, chamas vivas ou fumo.
- Proteger sempre os olhos. Os gases explosivos podem causar cegueira ou ferimentos.
- Mantenha a bateria do veículo fora do alcance das crianças.
- A bateria do veículo contém ácido sulfúrico que pode provocar cegueira ou lesões por queimaduras graves.
- Consultar o Manual do Proprietário para mais informações.
- Pode haver gases explosivos perto da bateria.

Substituição das escovas do limpa para-brisas

Para-brisas



Levantar o braço do limpador de para-vidros. Pressionar a alavanca de desengate e retirar a escova do limpador de para-brisas.

Fixar ao braço do limpador de para-vidros a escova limpador de para-vidros num ligeiro ângulo e empurrar até encaixar. Baixar o braço cuidadosamente.

Vidro traseiro

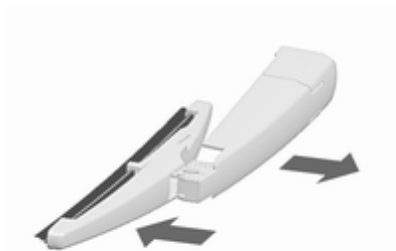

Levantar o braço do limpador de para-brisas. Pressionar para baixo a escova limpador de para-vidros, num ângulo ligeiro ao braço do limpador de para-vidros, até desengatar.

Fixar ao braço do limpador de para-vidros a escova limpador de para-vidros num ligeiro ângulo e empurrar até encaixar.

Baixar o braço cuidadosamente.

Substituir lâmpadas

Desligar a ignição e desligar o interruptor apropriado ou fechar as portas.

Segurar uma lâmpada nova apenas pela base! Não tocar no vidro da lâmpada com as mãos sem utilizar luvas.

Apenas utilizar o mesmo tipo de lâmpada para substituição.

Substituir a lâmpadas dos faróis a partir do compartimento do motor.

Verificação das lâmpadas

Depois da substituição de uma lâmpada, ligar a ignição, fazer funcionar e verificar as luzes.

Faróis de halogéneo

Luzes dos médios e dos máximos

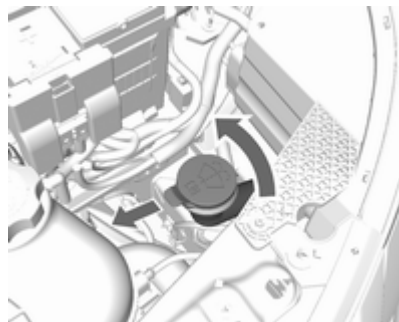

1. No lado esquerdo do veículo, rodar e extrair o tubo de enchimento do depósito de líquido limpa-vidros.

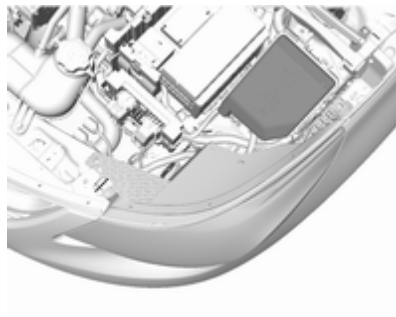

2. Remover a tampa da caixa de fusíveis (apenas lado esquerdo do veículo).

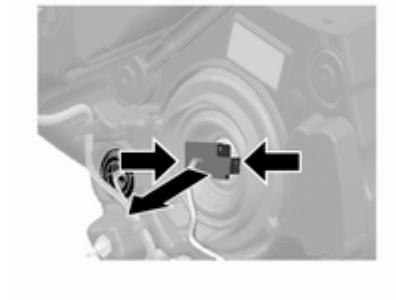

3. Pressionar ambos os cliques em simultâneo e separar o conector da lâmpada.

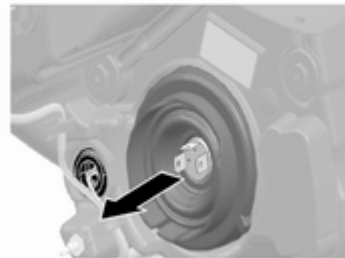

4. Retirar a cobertura de protecção.



5. Premir a mola de aperto e desencatar.

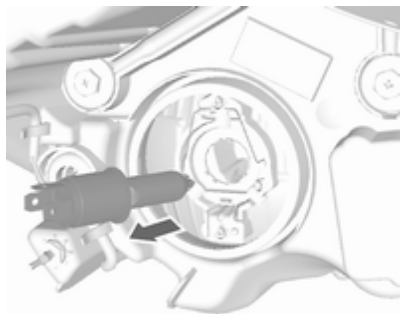

6. Remover a lâmpada do alojamento do refletor.
7. Quando se aplica uma nova lâmpada, engatar as patilhas nas reentrâncias no refletor.
8. Encaixar o grampo de mola.
9. Colocar a tampa de protecção dos máximos na devida posição e fechar.
10. Certificar-se de que a tampa protetora é colocada corretamente para evitar fugas de água e fortes condensações.

Luzes laterais / Luzes de condução diurna

1. Remover a tampa da caixa de fusíveis (apenas lado esquerdo do veículo).

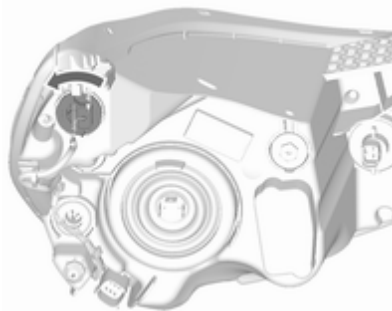

2. Rodar o casquilho da lâmpada para a esquerda e removê-la.

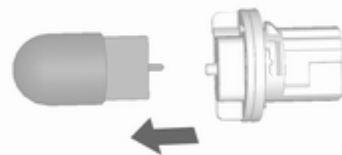

3. Separa a lâmpada do casquilho e substituí-la.
4. Inserir o casquilho da lâmpada no refletor e rodar para a direita.

Luzes laterais / luzes de condução diurna com LEDs

As luzes laterais e as luzes de condução diurna foram concebidas como LEDs e não podem ser substituídas. Consultar uma oficina no caso de um LED defeituoso.

Faróis de nevoeiro

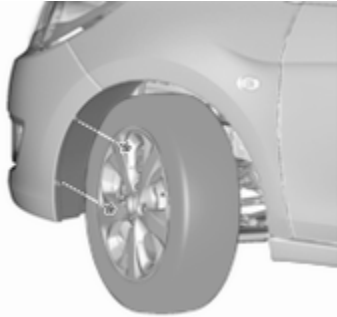

1. Inclinar a roda e remover as duas porcas de pressão no lado de fora do forro da cava da roda.



2. Desligar o conector eléctrico do casquilho da lâmpada.
3. Remover o conjunto da lâmpada para a esquerda e puxá-lo para fora.
4. Inserir o novo conjunto da lâmpada diretamente no farol e rodá-lo para a direita.
5. Volte a ligar o conector eléctrico.

Luzes indicadoras de mudança de direção dianteiras

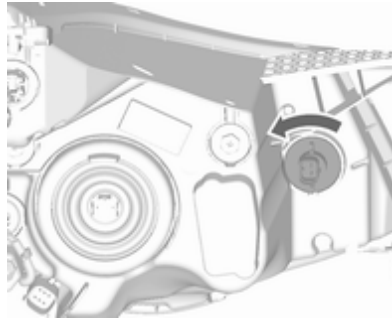

1. Rodar o casquilho da lâmpada para a esquerda e removê-la.

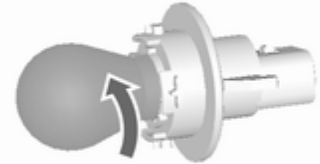

2. Rodar a lâmpada para a esquerda e retirá-la do casquilho.
3. Substituir a lâmpada.
4. Inserir o casquilho no reflector e rodar para a direita.

Luzes traseiras

Luz traseira, luz de travão, luz indicadora de mudança de direção, luz de marcha-atrás e luz de nevoeiro traseira



1. Desparafusar os dois parafusos.
2. Retirar o grupo óptico traseiro. Ter o cuidado de manter a conduta do cabo na devida posição.

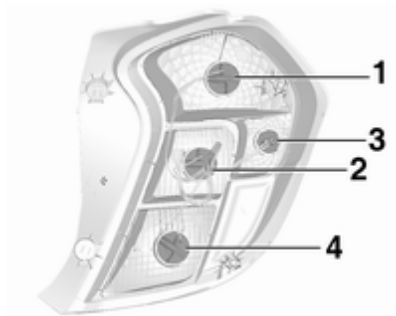

3. luz traseira / luz de travagem 1
luz indicadora de mudança de direção 2
luz traseira 3
luz de marcha-atrás (lado do passageiro) / luz de nevoeiro traseira (lado do condutor) 4.

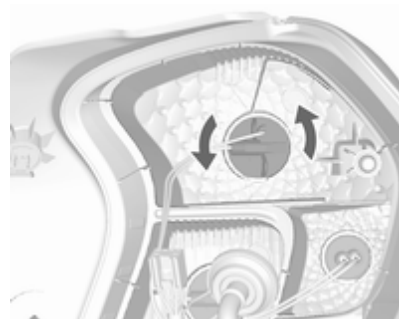

4. Rodar o casquilho da lâmpada para a esquerda.

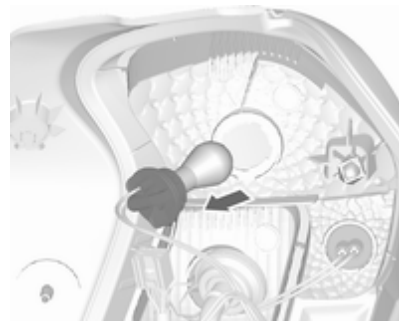

- Retirar o suporte da lâmpada.
Empurrar a lâmpada ligeiramente para dentro do casquilho, rodar no sentido contrário aos ponteiros do relógio e retirar.
- Inserir o suporte da lâmpada no conjunto do farol traseiro e aparafusar no lugar.
Ligar a ficha da cablagem. Montar o grupo óptico traseiro na carroçaria e apertar os parafusos. Fechar as tampas e encaixar.
- Ligar a ignição, accionar e verificar todos os faróis.

Luzes indicadores de mudança de direção laterais

Para substituir a lâmpada, retire o respectivo alojamento:

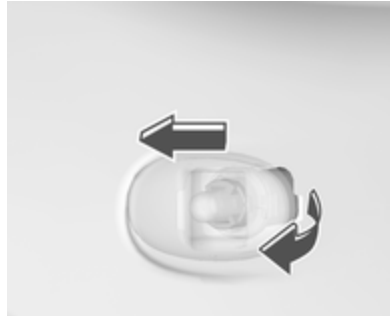

- Deslizar a luminária para frente e desmontá-la do guarda-lamas dianteiro com a extremidade traseira.



- Rodar o casquilho da lâmpada no sentido contrário dos ponteiros do relógio e remover do alojamento.

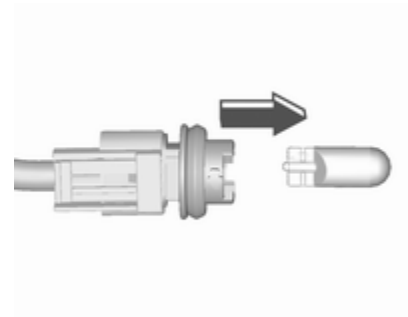

- Retirar a lâmpada do casquilho e substituí-la.

4. Inserir o suporte da lâmpada e rodar para a direita.
5. Inserir a extremidade dianteira dentro do guarda-lama dianteiro, deslizar para a frente e inserir a extremidade traseira.

Terceira luz de travagem



Substituir os LEDs numa oficina.

Luz da chapa de matrícula



1. Desparafusar os dois parafusos.
2. Retirar o alojamento da lâmpada para baixo, com cuidado para não puxar o cabo.

Rodar o suporte da lâmpada para a esquerda para desengatar.

3. Remover a lâmpada do casquilho e substituí-la.
4. Inserir o casquilho da lâmpada no alojamento da lâmpada e rodar para a direita.
5. Inserir o alojamento da lâmpada e prendê-lo utilizando uma chave de fendas.

Luzes do habitáculo

Luz de cortesia, luzes de leitura

1. Para remover, segurar no lado oposto do interruptor da luz utilizando uma chave de parafusos plana. (Ter cuidado para não fazer riscos.)
2. Retirar a lâmpada.
3. Substituir a lâmpada.
4. Instalar novamente o conjunto da lâmpada.

Luz da bagageira

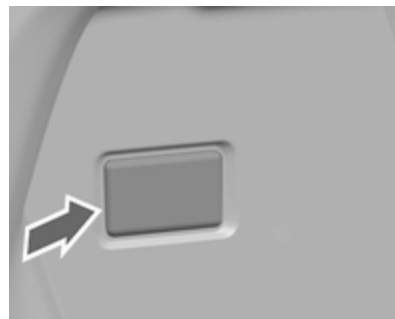

1. Retirar a lâmpada para fora com uma chave de parafusos.



2. Retirar a lâmpada.
3. Inserir a lâmpada nova.
4. Colocar a lâmpada.

Iluminação do painel de instrumentos

As lâmpadas devem ser substituídas numa oficina.

Instalação elétrica

Fusíveis

Os dados do fusível de substituição devem coincidir com os dados do fusível avariado.

Existem duas caixas de fusíveis no veículo:

- Na frente esquerda do compartimento do motor.
- No lado do condutor atrás de uma cobertura, no painel de instrumentos.

Antes de se substituir um fusível, desligar o respectivo interruptor e a ignição.

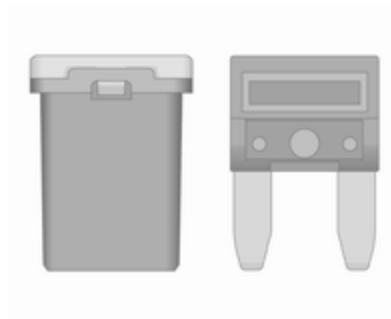

No veículo existem tipos diferentes de fusíveis. Alguns tipos de fusíveis poderão diferir dos ilustrados.



Consoante o tipo de fusível, um fusível queimado pode ser reconhecido pelo filamento derretido. Não substituir o fusível enquanto não se corrigir o que levou a que se fundisse.

Algumas funções são protegidas por vários fusíveis.

Podem também existir fusíveis sem função atribuída.

Extractor de fusíveis

Um extractor de fusíveis poderá encontrar-se na caixa de fusíveis no compartimento do motor.

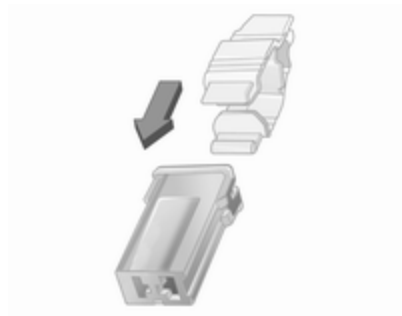
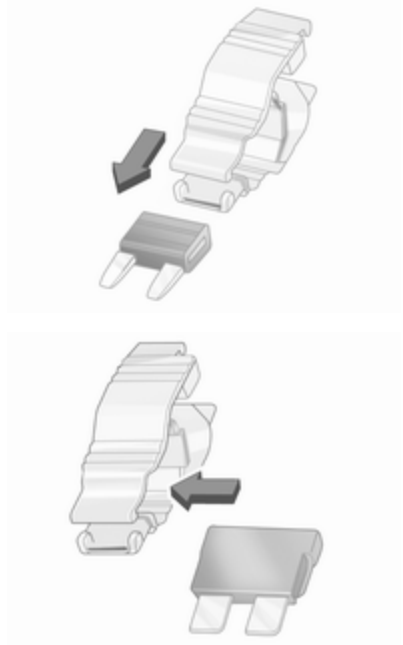

Colocar o extractor de fusíveis nos vários tipos de fusível a partir de cima e retirar o fusível.

Caixa de fusíveis no compartimento do motor

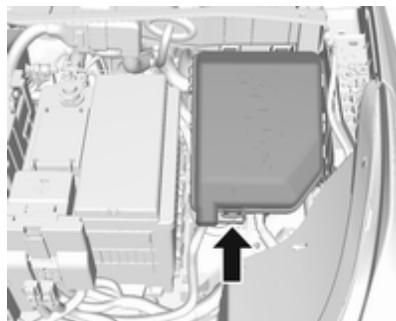

A caixa de fusíveis encontra-se na parte da frente esquerda do compartimento do motor.

Desencaixar a tampa, levantar para cima e retirar.

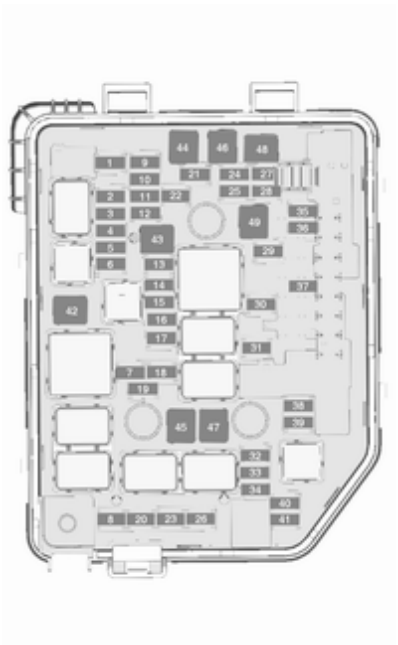

N.º Circuito

- 1 Porta traseira
- 2 Sensor de velocidade de saída da caixa de velocidades
- 3 Óculo traseiro aquecido
- 4 Espelho retrovisor exterior aquecido
- 5 Tecto de abrir
- 6 Módulo de controlo da caixa de velocidades
- 7 Módulo de controlo do motor
- 8 –
- 9 ABS
- 10 Módulo de controlo da carroçaria, tensão
- 11 Câmara traseira
- 12 –
- 13 –

N.º Circuito

- 14 Módulo de comando do motor/
Módulo de controlo da caixa de velocidades
- 15 Sistema de injeção/Motor de arranque
- 16 Bomba do combustível
- 17 Módulo de comando do motor1
- 18 Módulo de comando do motor2
- 19 Sistema de injeção/Ignição
- 20 Sistema de ar condicionado
- 21 Sensor da bateria
- 22 Trava eléctrica da coluna da direcção
- 23 Ventoinha de arrefecimento baixa
- 24 –
- 25 Interruptor do espelho retrovisor exterior

N.º Circuito

- 26 Módulo de controlo do motor/
Módulo de caixa de velocidades
manual de comutação automática
- 27 Sistema de combustível
- 28 –
- 29 Detecção da ocupação do
banco
- 30 Regulação do alcance dos faróis
- 31 Buzina
- 32 Farol de nevoeiro dianteiro
- 33 Luz de máximos esquerda
- 34 Luz de máximos direita
- 35 –
- 36 Limpa-vidros traseiro
- 37 Luz de viragem esquerda
- 38 Sistema de lavagem
- 39 Luz de viragem direita
- 40 –

N.º Circuito

- 41 –
- 42 Motor de arranque 2
- 43 Painel de instrumentos
- 44 Caixa de velocidades manual de
comutação automática,
conversor CC/CC
- 45 Motor de arranque 1
- 46 ABS
- 47 Ventoinha de arrefecimento alta
- 48 Limpa-vidros dianteiro
- 49 Módulo de controlo da carro-
çaria/Desativação diferida da
alimentação

Depois de ter mudado os fusíveis avariados, fechar a tampa da caixa dos fusíveis e pressioná-la até encaixar.

Se a tampa da caixa dos fusíveis não for fechada correctamente, poderão ocorrer avarias.

Caixa de fusíveis no painel de instrumentos

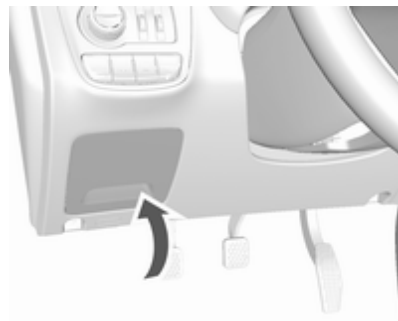

A caixa de fusíveis está situada no lado do condutor, atrás de uma cobertura no painel de instrumentos.

Para abrir o compartimento, comprimir as patilhas de travagem, rebater a cobertura para baixo e remover.

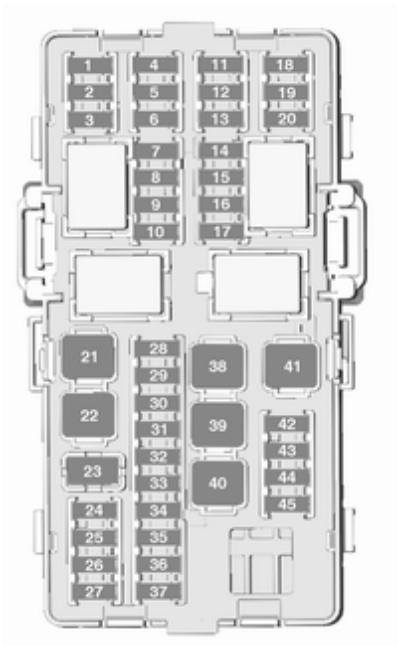

N.º Circuito

- 1 Onstar
- 2 Sistema de ar condicionado
- 3 Painel de instrumentos
- 4 Módulo de controlo da caixa de velocidades
- 5 Informação e lazer
- 6 –
- 7 Sensores de estacionamento traseiros
- 8 Conexão da ligação de dados
- 9 Trava eléctrica da coluna da direcção
- 10 Módulo de Detecção e Diagnóstico
- 11 Transformador CC
- 12 –
- 13 –
- 14 Módulo de alimentação eléctrica linear

N.º Circuito

- 15 Sistema de fecho centralizado/ Ignição
- 16 Sistema de ignição
- 17 –
- 18 Painel de instrumentos
- 19 –
- 20 Regulação do alcance dos faróis
- 21 Acionamento eletrónico dos vidros, dianteiros
- 22 Acionamento eletrónico dos vidros, traseiros
- 23 –
- 24 Módulo de Caixa de velocidades manual de comutação automática
- 25 Tomada de alimentação eléctrica auxiliar
- 26 Tecto de abrir
- 27 Módulo de acesso central

N.º Circuito

- 28 Módulo de controlo da carroçaria 8
- 29 Módulo de controlo da carroçaria 7
- 30 Módulo de controlo da carroçaria 6
- 31 Módulo de controlo da carroçaria 5
- 32 Módulo de controlo da carroçaria 4
- 33 Módulo de controlo da carroçaria 3
- 34 Módulo de controlo da carroçaria 2
- 35 Módulo de controlo da carroçaria 1
- 36 –
- 37 LED de comando no volante
- 38 –
- 39 Logística/Transformador CC

N.º Circuito

- 40 Acionamento elétrico dos vidros elétricos, acionador
- 41 Ventilador
- 42 Aquecimentos dos bancos, dianteiros
- 43 Módulo do ar condicionado
- 44 Volante aquecido
- 45 –

Ferramentas do veículo

Ferramentas

Veículos sem roda sobresselente

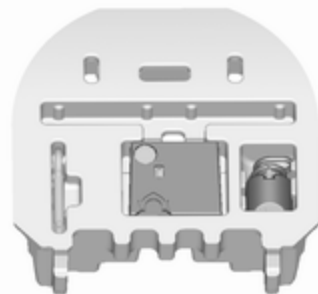

As ferramentas do veículo encontram-se no compartimento situado por baixo da cobertura do piso na bagageira.

Veículos com roda sobresselente



O macaco e as ferramentas do veículo estão na bagageira.

Rodas

Estado de pneus e jantes

Passar pelas beiras da estrada devagar e, se possível, em ângulo recto. Passar por cima de superfícies semelhantes a arestas vivas pode causar danos em pneus e jantes. Não apertar os pneus contra os passeios ao estacionar.

Regularmente, verificar se as jantes apresentam danos. Recorrer à ajuda de uma oficina em caso de danos ou desgaste invulgar.

Recomendamos que não seja feita a troca de pneus dianteiros com pneus traseiros e vice-versa, uma vez que isso pode afectar a estabilidade do veículo. Utilizar sempre pneus menos gastos no eixo traseiro.

Pneus de inverno

Os pneus de Inverno aumentam a segurança de condução a temperaturas inferiores a 7 °C e, por conseguinte, deverão ser montados em todas as rodas.

De acordo com a legislação nacional de cada país, colocar a etiqueta de velocidade dentro do campo de visão do condutor.

Designação dos pneus

P. ex. **195/55 R 16 95 H**

- 195** : largura do pneu, mm
- 55** : relação da secção transversal (relação entre altura e largura do pneu), %
- R** : tipo de cinta: Radial
- RF** : tipo: RunFlat
- 16** : diâmetro da roda, polegadas
- 91** : o índice de carga, p. ex. 91, é equivalente a 615 kg
- H** : letra do código de velocidade

Letra do código de velocidade:

- Q** : até 160 km/h
- S** : até 180 km/h
- T** : até 190 km/h
- H** : até 210 km/h
- V** : até 240 km/h
- W** : até 270 km/h

Escolha um pneu adequado para a velocidade máxima do veículo.

É possível alcançar a velocidade máxima na tara com o condutor (75 kg) mais 125 kg de carga. O equipamento opcional pode reduzir a velocidade máxima do veículo.

Desempenho ⇨ 199.

Pneus direccionais

Os pneus direccionais devem ser montados de forma a rodarem na direcção correcta. A direcção de rotação adequada é indicada por um símbolo (p. ex. uma seta) na parede lateral do pneu.

Pressão dos pneus

Verificar a pressão com os pneus frios pelo menos cada 14 dias e antes de qualquer viagem grande.

Não esquecer de verificar também o pneu sobresselente.

Isto também se aplica a veículos com sistema de monitorização da pressão dos pneus.



Pressão dos pneus ⇨ 202.

A etiqueta de informação da pressão dos pneus situada na armação da porta do condutor indica o tipo de pneus de origem e as respectivas pressões.

Os dados da pressão dos pneus referem-se a pneus frios. Aplica-se a pneus de Verão e de Inverno.

A pressão dos pneus ECO tem por objectivo atingir o menor consumo de combustível possível.

A pressão incorrecta dos pneus prejudica a segurança, a manobrabilidade do veículo, o

conforto e a poupança de combustível e aumenta o desgaste dos pneus.

As pressões dos pneus podem variar em função de várias opções.

Para o valor correcto da pressão dos pneus, seguir o procedimento abaixo:

- Identificar o código de identificação do motor.
Dados do motor ⇨ 198.
- Identificar o respectivo pneu.

Para os pneus aprovados para o seu veículo, consultar o Certificado CE de Conformidade fornecido com o veículo ou os documentos de matrícula nacionais.

O condutor é responsável pelo ajuste correcto da pressão dos pneus.

Aviso

Se a pressão for demasiado baixa, pode causar o sobreaquecimento e danos internos nos pneus, resultando na

separação do piso e mesmo no rebentamento do pneu a altas velocidades.

Aviso

Para pneus específicos, a pressão dos pneus recomendada, indicada na tabela da pressão dos pneus, poderá exceder a pressão máxima dos pneus indicada no pneu. Nunca exceder a pressão máxima dos pneus indicada no pneu.

Se a pressão dos pneus tiver de ser reduzida ou aumentada, desligar o motor. Depois de ajustar a pressão dos pneus, ligar a ignição e seleccionar a definição relevante na página **Carga dos pneus** no Centro de Informação do Condutor ⇨ 82.

Sujeição à temperatura

A pressão dos pneus depende da temperatura dos pneus. Durante a condução a temperatura e a pressão dos pneus aumentam. Os valores da pressão dos pneus fornecidos na

etiqueta de pressão dos pneus e na tabela de pressão dos pneus são válidos para pneus frios, o que significa a 20 °C.

A pressão aumenta quase 10 kPa para um aumento de temperatura de 10 °C. Isto deve ser tido em consideração ao verificar pneus quentes.

O valor da pressão dos pneus apresentado no Centro de Informação do Condutor é a pressão efetiva dos pneus. Um pneu arrefecido mostra um valor diminuído, o que não indica uma fuga de ar.

Sistema de controlo da pressão dos pneus

O sistema de controlo da pressão dos pneus verifica a pressão dos quatro pneus uma vez por minuto quando a velocidade do veículo ultrapassa determinado limite.

Atenção

O sistema de controlo da pressão dos pneus avisa apenas se os pneus estão com pouca pressão e não substitui a manutenção regular dos pneus por parte do condutor.

Todas as rodas devem possuir sensores de pressão e os pneus devem estar à pressão indicada.

Advertência

Nos países onde o sistema de controlo da pressão dos pneus é exigido legalmente, a utilização de rodas sem sensores de pressão invalida a autorização de utilização.

As actuais pressões dos pneus podem ser apresentadas no **Veículo informação menu** no Centro de Informação do Condutor.

O menu pode ser selecionado premindo os botões na haste.



Premir **MENU** para seleccionar o **Veículo informação menu** .

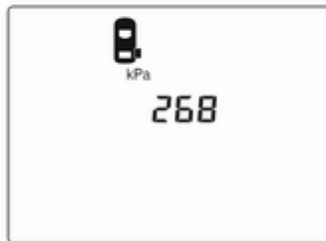

Rodar a roda de regulação para seleccionar o sistema de monitorização da pressão dos pneus.

O estado do sistema e avisos de pressão são indicadas por uma mensagem com o pneu em questão a piscar no Centro de Informação do Condutor.

O sistema considera a temperatura dos pneus para os avisos.

Sujeição à temperatura ⇨ 168.



Uma situação de pressão baixa detectada é indicada pela luz de aviso  ⇨ 80.

Se a luz de aviso  se acender, parar logo que possível e encher os pneus de acordo com o recomendado ⇨ 202.

Se  piscar durante 60-90 segundos e em seguida ficar acesa continuamente, existe uma avaria no sistema. Consultar uma oficina.

Após o enchimento, poderá ser necessário conduzir um pouco para actualizar os valores da pressão dos pneus no Centro de Informação do Condutor. Durante esse período de tempo,  poderá acender-se.

Se  se acender a baixa temperatura e se apagar depois de algum tempo de condução, isto pode ser um indicador de aproximação a um estado de pressão baixa dos pneus. Verificar a pressão dos pneus.

Mensagens do veículo ⇨ 88.

Se a pressão dos pneus tiver de ser reduzida ou aumentada, desligar o motor.

Apenas montar rodas com sensores de pressão, de outro modo a pressão dos pneus não será apresentada e (L) acende continuamente.

Uma roda sobresselente temporária não está equipada com sensores de pressão. O sistema de controlo da pressão dos pneus não está operacional para estes pneus. O indicador de controlo (L) acende. Para os outros três pneus, o sistema mantém-se operacional.

A utilização de kits de reparação dos pneus líquido à venda no mercado pode prejudicar o funcionamento do sistema. Podem ser utilizados kits de reparação aprovados pelo fabricante.

Utilizar dispositivos eletrónicos ou estar perto de instalações que utilizam frequências de onda semelhantes pode interferir com o sistema de controlo da pressão dos pneus.

De cada vez que os pneus são substituídos, os sensores do sistema de controlo da pressão dos pneus devem ser desmontados e submetidos a manutenção. No caso do sensor aparafusado, substituir o

núcleo da válvula e o anel de vedação. No caso do sensor preso por grampo, substituir a haste completa da válvula.

Estado de carga do veículo

Ajustar a pressão dos pneus ao estado de carga de acordo com a etiqueta de informação dos pneus ou a tabela de pressão dos pneus ⇨ 202 e seleccionar a definição adequada no menu **Carga dos pneus** no Centro de Informação do Condutor, **Veículo informação menu** ⇨ 82. Esta definição é a referência para os avisos de pressão dos pneus.

O menu **Carga dos pneus** apenas aparece se o veículo estiver parado e o travão de mão engatado. Nos veículos com caixa de velocidades automática, a alavanca selectora deve estar em **P**.



Seleccionar:

- **Lo** para uma pressão confortável até 3 pessoas.
- **Eco** para pressão Eco até 3 pessoas.
- **Hi** para carga total.

Processo de correspondência do sensor de pressão dos pneus

Cada sensor de pressão dos pneus tem um código de identificação único. É necessário efetuar a correspondência do código de identificação com a nova posição de um pneu / roda depois de rodar os pneus ou de substituir o conjunto de

rodas completo e se um ou mais sensores de pressão dos pneus foram substituídos. O processo de correspondência do sensor de pressão dos pneus também deve ser efetuado depois de substituir um pneu sobresselente por um pneu de estrada com o sensor de pressão dos pneus.

A luz de anomalia (⚠) e a mensagem ou código de aviso deverão apagar-se no ciclo de ignição seguinte. A correspondência dos sensores com as posições das rodas é efetuada utilizando uma ferramenta de reprogramação, pela seguinte ordem: roda dianteira esquerda, roda dianteira direita, roda traseira direita e roda traseira esquerda. A luz de viragem na posição activa actual mantém-se acesa até ser feita a correspondência do sensor.

Consultar uma oficina para o serviço. Tem 2 minutos para fazer corresponder a primeira posição da roda e 5 minutos no total para fazer corresponder as quatro posições das

rodas. Caso demore mais tempo, o processo de correspondência pára e tem de ser reiniciado.

O processo de correspondência do sensor de pressão dos pneus é o seguinte:

1. Aplicar o travão de mão.
2. Ligue a ignição.
3. Nos veículos com caixa de velocidades manual: seleccionar o ponto-morto.
4. Utilizar **MENU** na haste para seleccionar o **Menu de informação do veículo** no Centro de Informação do Condutor.
5. Utilizar a roda de regulação para navegar até ao menu de pressão dos pneus.
6. Premir **SET/CLR** para iniciar o processo de correspondência do sensor. Deverá ser apresentada uma mensagem a pedir aceitação do processo.
7. Premir novamente **SET/CLR** para confirmar a selecção. A buzina toca duas vezes para indicar que o receptor está em modo de memorização.

8. Começar pela roda dianteira do lado esquerdo.

9. Colocar a ferramenta de reprogramação contra a parede lateral do pneu, junto à haste da válvula. Em seguida, premir o botão para ativar o sensor de pressão dos pneus. Um toque curto da buzina confirma que foi feita a correspondência do código de identificação do sensor com aquela posição da roda.

10. Passar à roda dianteira do lado direito e repetir o procedimento indicado no Passo 9.

11. Passar à roda traseira do lado direito e repetir o procedimento indicado no Passo 9.

12. Passar à roda traseira esquerda e repetir o procedimento indicado no Passo 9. A buzina apita duas vezes para indicar que foi feita a correspondência do código de identificação do sensor com a roda traseira esquerda e que o processo de correspondência dos sensores de pressão dos pneus já não está ativo.

13. Desligar a ignição.

14. Regular os quatro pneus à pressão recomendada conforme indicado na etiqueta de informação dos pneus.
15. Garantir que o estado de carga dos pneus está de acordo com a pressão seleccionada ⇨ 82.

Profundidade do relevo

Verificar a profundidade do rasto a intervalos regulares.

Os pneus devem ser substituídos por razões de segurança quando a profundidade do rasto for de 2 mm - 3 mm (4 mm para pneus de Inverno).

Por razões de segurança é recomendado que a profundidade do piso dos pneus no mesmo eixo não seja diferente em mais do que 2 mm.



A profundidade de rasto mínima permitida por lei (1,6 mm) terá sido atingida quando o rasto tiver sido gasto até um dos indicadores de desgaste do rasto (TWI). A sua posição é indicada pelas marcas na parede lateral.

Os pneus envelhecem mesmo quando não utilizados. Recomendamos que os pneus sejam substituídos a cada 6 anos.

Mudar para outros pneus

Se se utilizarem pneus de tamanho diferente dos montados de fábrica, poderá ser necessário reprogramar a pressão nominal dos pneus e fazer outras alterações no veículo.

Depois de mudar para um tamanho de pneus diferente, mandar substituir a etiqueta das pressões dos pneus ⇨ 169.

Aviso

A utilização de pneus ou jantes desadequados poderá causar acidentes e invalidará a aprovação tipo do veículo.

Tampões de rodas

Deverão utilizar-se tampões das rodas e pneus aprovados para o veículo em questão e que cumpram todos os requisitos de combinação de jantes e pneus aplicáveis.

Se os tampões das rodas e os pneus utilizados não forem aprovados pela fábrica, os pneus não deverão ter rebordo com protecção da jante.

Os tampões das rodas não devem impedir o arrefecimento dos travões.

⚠ Aviso

A utilização de pneus ou tampões de rodas inadequados pode causar perda de pressão repentina e, conseqüentemente, acidentes.

Correntes de neve



Só são permitidas correntes de neve nas rodas dianteiras.

Utilizar sempre correntes finas que não aumentem mais de 10 mm ao piso e às paredes do pneu (incluindo o fecho das correntes).

⚠ Aviso

Danos podem levar os pneus a rebentar.

As correntes de neve apenas são permitidas em pneus de tamanho 165/65 R14.

As correntes para pneus não são permitidas em pneus de tamanho 185/55 R15 e 195/45 R16.

Não é permitida a utilização de correntes de neve na roda sobresselente.

Kit de reparação de pneus

O kit de reparação de pneus pode ser utilizado para reparar pequenos danos no relevo de um pneu.

Não retirar quaisquer objectos estranhos dos pneus.

Os danos num pneu que excedam 4 mm ou que estejam na face lateral do pneu não podem ser reparados com o kit de reparação de pneus.

⚠ Aviso

Não conduzir a mais de 80 km/h. Não utilizar durante um período longo de tempo.

A condução e o manuseio podem ser afectados.

Em caso de um pneu furado:

Aplicar o travão-de-mão e engatar a 1.^a velocidade ou a marcha-atrás.



O kit de reparação dos pneus encontra-se na caixa de ferramentas por baixo da cobertura do piso na bagageira.

1. Abrir a cobertura do piso.

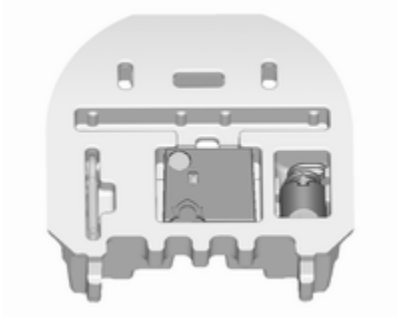

2. Retirar o compressor e a garrafa do vedante.



3. Remover o cabo de ligação elétrica e o tubo de ar flexível dos compartimentos de arrumação situados parte inferior do compressor.



4. Aparafusar o tubo flexível do compressor na ligação na botija do vedante.
5. Encaixar a botija do vedante no retentor do compressor.

Colocar o compressor perto do pneu de maneira que a botija do vedante fique na vertical.

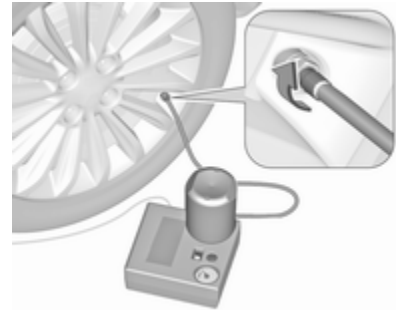

6. Desapertar a tampa da válvula do pneu em questão.
7. Aparafusar o tubo flexível na válvula do pneu.
8. O interruptor no compressor tem de estar na posição O.

9. Ligar a ficha do compressor na saída de alimentação ou do isqueiro.

Para não descarregar a bateria, recomendamos que se ligue o motor.

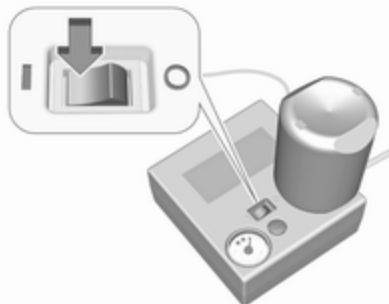

Colocar o interruptor de balancim do compressor na posição I. O pneu é cheio com vedante.

10. O manómetro da pressão do compressor indica por breves instantes até 6 bar enquanto a garrafa de selante está a esvaziar (cerca de 30 segundos). Depois a pressão começa a baixar.

11. O vedante é todo bombeado para dentro do pneu. Depois o pneu é insuflado.

12. A pressão do pneu prescrita deve ser atingida dentro de 10 minutos.

Pressão dos pneus ⇨ 202.

Quando obter a pressão correcta, desligar o compressor.



Se a pressão de pneu prescrita não for atingida no espaço de 10 minutos, retirar o kit de reparação dos pneus. Deslocar o veículo de forma a que o pneu dê uma volta completa. Voltar a ligar o kit de reparação de pneus e continuar o procedimento de

enchimento durante 10 minutos. Se continuar a não atingir a pressão do pneu prescrita, o pneu está demasiado danificado. Recorrer à ajuda de uma oficina.

Retirar do pneu a pressão em excesso accionando o botão acima do indicador de pressão.

Não utilizar o compressor durante mais de 10 minutos.

13. Retirar o kit de reparação de pneus. Empurrar o trinco no suporte para retirar a garrafa de vedante do suporte. Enroscar o tubo de insuflação do pneu na ligação livre da garrafa de vedante. Isso evita que haja fuga de vedante. Guardar o kit de reparação dos pneus na bagageira.
14. Retirar qualquer excesso de vedante com um pano.
15. Retirar da garrafa de vedante a etiqueta que indica a velocidade máxima permitida e colocá-la dentro do campo de visão do condutor.

16. Prosseguir viagem imediatamente para que o vedante se distribua pelo pneu uniformemente. Depois de percorrer cerca de 10 km (mas não mais de 10 minutos), parar e verificar a pressão do pneu. Apertar o tubo do ar do compressor directamente na válvula do pneu e no compressor ao fazer isso.

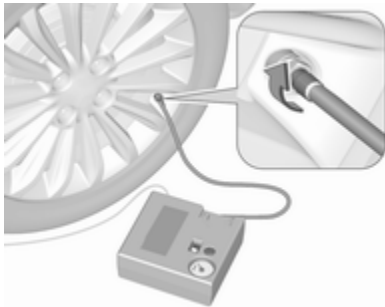

Se a pressão do pneu for superior a 1,3 bar, corrigir para o valor correcto. Repetir o procedimento até deixar de haver perda de pressão.

Se a pressão do pneu baixar para menos de 1,3 bar, não se deve

conduzir o veículo. Recorrer à ajuda de uma oficina.

17. Guardar o kit de reparação dos pneus na bagageira.

Recolocar a cobertura do piso.

Cobertura do piso na bagageira
⇨ 58.

Advertência

As características de condução proporcionadas pelo pneu reparado são muito afectadas, pelo que o pneu deve ser substituído.

Se se ouvir um ruído anormal ou se o compressor ficar quente, desligar o compressor durante pelo menos 30 minutos.

A válvula de segurança incorporada abre a uma pressão de 7 bar.

Anotar a data de validade do kit. Após essa data a capacidade vedante deixa de ter garantia. Prestar atenção à informação de armazenamento constante da garrafa de vedante.

Substituir a garrafa de vedante utilizada. Eliminar a garrafa conforme indicado na legislação aplicável.

O compressor e o vedante podem ser utilizados a partir de -30 °C aproximadamente.

Os adaptadores fornecidos podem ser utilizados para encher outros itens, por exemplo, bolas de futebol, colchões de ar, barcos insufláveis, etc. Os mesmos encontram-se no lado inferior do compressor. Para retirar, aparafusar no compressor o tubo flexível e retirar o adaptador.

Substituição de roda

Alguns veículos são equipados com um kit de reparação de pneus em vez de possuírem uma roda sobresselente.

Proceder aos seguintes preparativos e respeitar a informação a seguir:

- Estacionar o veículo numa superfície nivelada, firme e não derrapante. As rodas dianteiras devem estar em posição de condução em linha recta.
- Aplicar o travão-de-mão e engatar a 1.^a velocidade ou a marcha-atrás.
- Nunca mudar mais do que uma roda ao mesmo tempo.

- Só utilizar o macaco para mudar pneus no caso de furos, e não para mudança de pneus sazonal (pneus de Inverno/Verão).
- O macaco não necessita de manutenção.
- Se a superfície em que o veículo se encontrar for mole, colocar uma placa sólida (com 1 cm de espessura, no máximo) por baixo do macaco.
- Retirar os objectos pesados do veículo antes de levantá-lo com o macaco.
- Não deverão estar nem pessoas nem animais dentro do veículo quando este for levantado com o macaco.
- Nunca passar por baixo de um veículo apoiado num macaco.
- Não colocar o veículo a trabalhar quando elevado com um macaco.
- Limpar as porcas da roda e a rosca com um pano limpo antes de montar a roda.

⚠ Aviso

Não lubrificar o perno roscado da roda, porca de roda e cone da porca de roda.

1. Jantes de aço:

Retirar o tampão da roda.

Jantes de liga leve com tampas dos parafusos

Desencaixar as tampas dos parafusos das rodas com uma chave de parafusos e retirar. Para proteger a roda, colocar um pano macio entre a chave de parafusos e a jante de liga.

Jantes de liga leve com tampa central

Inserir o extrator na ranhura aberta da tampa central e retirar a tampa da roda.

Ferramentas do veículo ⇨ 166.

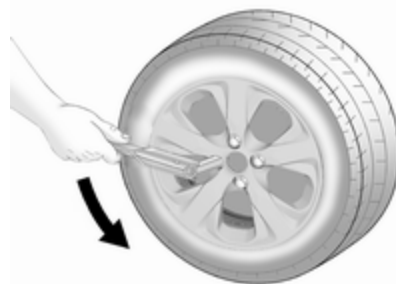

- 2. Montar a chave de rodas** certificando-se de que fica bem colocada e desaparafusar cada parafuso meia volta.

As rodas poderão estar protegidas por parafusos de bloqueio das rodas. Para aliviar estes parafusos específicos, primeiro encaixar o adaptador dos parafusos de bloqueio das rodas na cabeça do parafuso antes de instalar a chave de rodas. O adaptador encontra-se no porta-luvas.

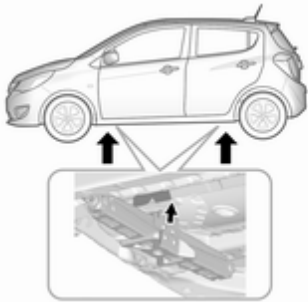

3. Certificar-se que o macaco está correctamente posicionado sob o ponto correcto de elevação do veículo.



4. Regular o macaco para a altura necessária. Posicioná-lo imediatamente por baixo do ponto de elevação de maneira que não possa escorregar.

Colocar a manivela do macaco e com o macaco bem alinhado rodar a manivela até a roda ficar afastada do solo.

5. Desapertar os parafusos das rodas.
6. Substituir a roda.
7. Apertar os parafusos da roda.
8. Baixar o veículo.
9. Colocar a chave de rodas garantindo que está firmemente posicionada e apertar cada parafuso numa sequência cruzada. Apertar ao binário de 140 Nm.
10. Antes de colocar, alinhar o orifício da válvula no tampão da jante de aço com a válvula do pneu. Instalar as tampas dos parafusos da jante ou a tampa central na jante de liga leve.

11. Guardar e prender a roda substituída, as ferramentas do veículo ⇨ 166 o adaptador dos parafusos de bloqueio das rodas ⇨ 54.

12. Verificar a pressão do pneu montado e o binário de aperto dos parafusos da roda assim que possível.

Substituir ou reparar o pneu danificado o mais depressa possível.

Posição de elevação para plataforma de elevação

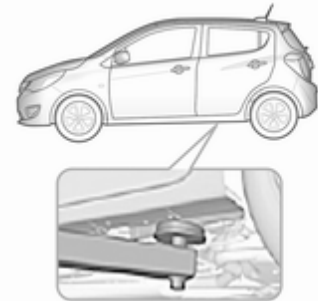

Posição do braço traseiro da plataforma de elevação, localizada centralmente, sob a reentrância da embaladeira.



Posição do braço dianteiro da plataforma de elevação na subestrutura.

Roda sobresselente

Alguns veículos são equipados com um kit de reparação de pneus em vez de possuírem uma roda sobresselente.

A roda sobresselente pode ser classificada como roda sobresselente temporária consoante

o tamanho da mesma em relação às outras rodas do veículo e a legislação do país em causa. Neste caso, aplica-se uma velocidade máxima permitida, mesmo não existindo uma etiqueta na roda sobresselente com essa indicação.

A roda sobresselente tem uma jante em aço.

Atenção

A utilização de uma roda sobresselente mais pequena do que as outras ou com pneus de Inverno pode afectar a condução. Substituir o pneu danificado o mais depressa possível.

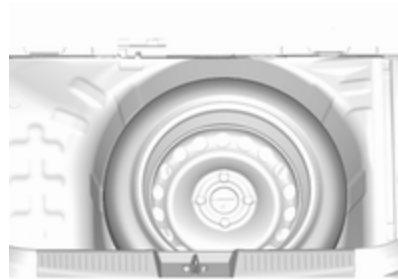

A roda sobresselente está na bagageira debaixo do tapete do chão. Está fixa na cavidade com um parafuso de borboleta.

A cavidade da roda sobresselente não está concebida para todos os tamanhos de pneus autorizados. Se depois de mudar as rodas, uma roda maior do que a roda sobresselente tiver de ser guardada na cavidade da roda sobresselente, a cobertura do chão pode ser colocada sobre a roda saliente.

Roda sobresselente temporária

Atenção

A utilização de uma roda sobresselente temporária pode afectar a condução. Substituir ou reparar o pneu danificado o mais depressa possível.

Montar só uma roda sobresselente temporária. Não conduzir a mais de 80 km/h. Fazer as curvas devagar. Não utilizar durante muito tempo.

Se furar um pneu na parte de trás do veículo enquanto reboca outro veículo, montar a roda sobresselente temporária na frente e um pneu normal na traseira.

Correntes para pneus ⇨ 174.

Arrumar na bagageira uma roda danificada substituída utilizando uma cinta

Usar a cinta existente na caixa de ferramentas.

Ferramentas do veículo ⇨ 166.

1. Retirar a cobertura da bagageira e levantar o piso da bagageira. Posicionar a caixa de ferramentas e a roda danificada para ficarem de pé no espaço da caixa de ferramentas.
2. Puxar para cima o botão de desengate no topo do banco traseiro e mover o encosto do banco para a frente.

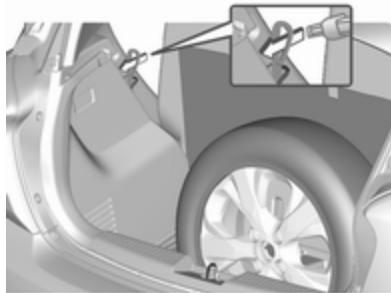

3. Colocar a alça da extremidade da cinta da caixa de ferramentas através do engate traseiro do banco.

4. Passar a extremidade com gancho da cinta através da laçada e puxá-la até que a cinta esteja bem presa no olhal do encosto do banco.

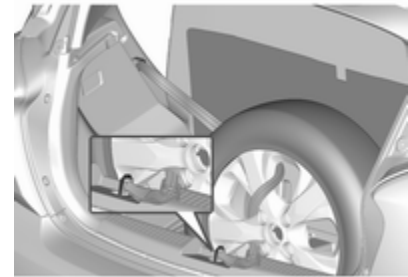

5. Puxar os encostos dos bancos para trás.
6. Engatar o gancho no engate da porta da bagageira.
7. Apertar a cinta e fixá-la com a fivela.

⚠ Aviso

Arrumar um macaco, uma roda ou outro equipamento na bagageira pode provocar ferimentos se não estiverem correctamente fixos.

Numa paragem súbita ou colisão, qualquer equipamento solto pode atingir alguém.

Arrumar sempre o macaco e as ferramentas nos respectivos compartimentos de arrumação e prendê-los.

Uma roda danificada colocada na bagageira deve ser sempre fixa com a cinta.

Auxílio de arranque

Não proceder ao arranque com um carregador de carga rápida.

Um veículo com uma bateria descarregada pode ser posto a trabalhar com cabos auxiliares de arranque e com a bateria de outro veículo.

⚠ Aviso

Ter muito cuidado ao proceder ao arranque com cabos auxiliares de arranque. O incumprimento das instruções que se seguem pode causar lesões ou danos devido à explosão da bateria ou danos nos sistemas eléctricos de ambos os veículos.

⚠ Aviso

Evitar o contacto da bateria com os olhos, pele, tecidos e superfícies pintadas. O líquido

contém ácido sulfúrico que pode provocar ferimentos e danos no caso de contacto directo.

- Nunca expor a bateria a chamas nuas ou faíscas.
- Uma bateria do veículo descarregada pode congelar a temperaturas de 0 °C. Descongelar a bateria congelada antes de ligar os cabos auxiliares de arranque.
- Quando manusear uma bateria usar óculos e roupa de protecção.
- Utilizar um auxiliar de arranque da bateria com a mesma tensão (12 V). A respectiva capacidade (Ah) não deve ser muito inferior à da bateria descarregada.
- Utilizar cabos auxiliares de arranque com terminais isolados e com uma secção transversal de pelo menos 16 mm².
- Não desligar a bateria descarregada do veículo.
- Desligar todos os consumidores eléctricos desnecessários.

- Não se inclinar sobre a bateria durante o arranque com cabos auxiliares.
- Não permitir que os terminais de um dos cabos entre em contacto com os do outro cabo.
- Os veículos não devem tocar um no outro durante o processo de arranque com cabos auxiliares.
- Aplicar o travão de mão, caixa de velocidades em ponto-morto.
- Abrir as tampas de protecção dos terminais positivos de ambas as baterias do veículo.

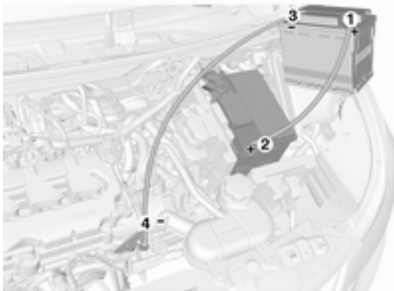

Ordem de ligação dos cabos:

1. Ligar o cabo vermelho ao terminal positivo da bateria auxiliar.
2. Ligar a outra extremidade do cabo vermelho ao terminal positivo da bateria descarregada.
3. Ligar o cabo preto ao terminal negativo da bateria auxiliar.
4. Ligar a outra extremidade do cabo preto a um ponto de massa do veículo, como por exemplo o bloco do motor ou parafuso do apoio do motor. Ligar o mais afastado possível da bateria do veículo descarregada, no entanto pelo menos a 60 cm.

Colocar os cabos de modo a não serem apanhados por peças rotativas no compartimento do motor.

Para ligar o motor:

1. Ligar o motor do veículo auxiliar.
2. Após 5 minutos, ligar o outro motor. Não se deve fazer tentativas de arranque durante mais de 15 segundos com intervalos de 1 minuto.

3. Deixar cada um dos motores ao ralenti durante cerca de 3 minutos com os cabos ligados.
4. Ligar os consumidores eléctricos (p. ex. faróis, óculo traseiro aquecido) do veículo que estiver a ser posto a trabalhar com cabos auxiliares de arranque.
5. Para retirar os cabos proceder pela ordem exactamente inversa à acima descrita.

Rebocar

Rebocar o veículo

O olhal de reboque está arrumado com as ferramentas do veículo

↪ 166.



1. Envolver um pano à volta da ponta de uma chave de fendas plana para evitar danos na pintura. Desencaixar a tampa com a chave de fendas e remover a tampa.



2. Enroscar o olhal de reboque o mais possível e até parar na horizontal.
3. Prender um cabo de reboque - ou, ainda melhor, uma barra de reboque - ao olhal de reboque.

Geral

O olhal de reboque deverá ser utilizado apenas para rebocar e não para recuperar o veículo.

Ligar a ignição para destrancar o volante e se poder utilizar luzes dos travões, buzina e limpa-pára-brisas.

Colocar a alavanca seletora em ponto morto.

Desengatar o travão de mão.

Atenção

Conduzir devagar. Não conduzir com movimentos bruscos. Força de tracção em excesso pode danificar o veículo.

Quando o motor está desligado, é necessária mais força para travar e mexer a direcção.

Para evitar a entrada de gases de escape do veículo rebocador, ligar a recirculação do ar e fechar as janelas.

O veículo deve ser rebocado virado para a frente, a uma velocidade inferior a 88 km/h. Em todos os outros casos e quando a caixa de velocidades está avariada, o eixo dianteiro tem de ser elevado do solo.

Recorrer à ajuda de uma oficina.

Depois de rebocar, desparafusar o olhal de reboque.

Inserir a tampa e encaixar no para-choques.

Conservação do veículo

Conservação da carroçaria

Fechaduras

As fechaduras são lubrificadas na fábrica com uma massa para canhões de fechadura de elevada qualidade. Utilizar agente descongelante apenas quando absolutamente necessário, já que esse remove a lubrificação e dificulta o funcionamento das fechaduras. Depois de utilizar um agente descongelante, proceder à lubrificação das fechaduras numa oficina.

Lavagem

A pintura do veículo é exposta a influências do ambiente. Lavar e encerar o veículo regularmente. Ao utilizar estações de lavagem automática, seleccionar um programa que inclua enceragem.

Os dejectos de aves, insectos mortos, resinas, pólen e substâncias semelhantes deverão ser limpas imediatamente, uma vez que contêm constituintes agressivos que podem danificar a pintura.

Se se utilizar estações de lavagem, cumprir as instruções do fabricante das mesmas. Os limpa pára-brisas e o limpa-vidros do óculo traseiro devem ser desligados. Remover a antena e os acessórios exteriores, como por exemplos barras de tejadilho, etc.

Se se lavar o veículo à mão, certificar-se de que os interiores das cavas das rodas são também bem lavados.

Limpar as arestas e dobras em portas abertas e capô, bem como as áreas cobertas por estas.

Limpar as molduras metálicas brilhantes com uma solução de limpeza aprovada para alumínio a fim de evitar danos.

Atenção

Usar sempre um produto de limpeza com um pH situado entre 4 e 9.

Não utilizar produtos de limpeza em superfícies quentes.

Fazer com que as dobradiças de todas as portas sejam lubrificadas numa oficina.

Não limpar o compartimento do motor com jacto de vapor ou equipamento de limpeza a jacto a alta pressão.

Passar o veículo bem por água e retirar a água com uma camurça. Passar a camurça por água frequentemente. Utilizar camurças à parte para superfícies pintadas e vidros: resíduos de cera em vidros podem dificultar a visão.

Não utilizar objectos rígidos para remover pedaços de alcatrão. Em superfícies pintadas utilizar produto de remoção de alcatrão.

Luzes exteriores

As coberturas dos faróis e de outras luzes são de plástico. Não utilizar agentes cáusticos ou abrasivos ou raspador de gelo e não os secar.

Polimento e enceragem

Encerar as peças pintadas do veículo regularmente (o mais tardar quando a água já não formar gotas). Caso contrário, a pintura irá secar completamente.

O polimento só é necessário se a pintura estiver baça ou se tiver havido resíduos sólidos agarrados à pintura.

O polimento da pintura com silicone forma uma película protectora, tornando desnecessária a aplicação de cera.

As peças da carroçaria em plástico não pintadas não devem ser tratadas com cera ou agentes de polimento.

Vidros e escovas do limpa pára-brisas

Utilizar um pano macio que não largue pelo ou camurça com líquido limpa-vidros e produto de remoção de insectos.

Ao limpar o óculo traseiro a partir do interior, limpar sempre paralelamente ao elemento de aquecimento para evitar danos.

Para remoção mecânica de gelo, utilizar um rapador de gelo de extremidade afiada. Empurrar o raspador bem contra o vidro para não ficar sujidade por baixo dele e raspar o vidro.

Limpar escovas de limpa-vidros com um pano macio e líquido limpa-vidros.

Tecto de abrir

Nunca limpar com solventes ou agentes abrasivos, combustíveis, meios agressivos (p. ex. diluente, soluções com acetona, etc.), soluções ácidas ou muito alcalinas ou panos abrasivos. Não aplique cera ou agentes de polimento no tecto de abrir.

Jantes e pneus

Não utilizar dispositivos de limpeza a jacto a alta pressão.

Limpar as jantes com um produto de limpeza de jantes de pH neutro.

As jantes são pintadas e podem ser tratadas com os mesmos produtos utilizados para a carroçaria.

Danos na pintura

Rectificar pequenos danos na pintura com uma caneta de retoque antes que apareça ferrugem. Áreas de maiores danos ou com ferrugem devem ser reparadas por uma oficina.

Substrutura

Algumas áreas da substrutura do veículo têm um revestimento em PVC enquanto outras áreas críticas possuem uma camada de cera de protecção durável.

Depois de a substrutura ser lavada, verificar a substrutura e aplicar cera se necessário.

Materiais de borracha / betume podem danificar a camada de PVC. Os trabalhos na substrutura devem ser realizados numa oficina.

Antes e depois do Inverno, lavar a substrutura e verificar a camada de cera de protecção.

Sistema de gás liquefeito

Perigo

O gás liquefeito é mais pesado do que o ar e pode juntar-se em pontos de acumulação.

Num fosso, ter cuidado ao executar trabalhos na parte inferior da carroçaria.

Para trabalhos de pintura e quando for utilizada uma estufa de secagem a uma temperatura superior a 60 °C, o depósito de gás liquefeito deve ser retirado.

Não fazer quaisquer modificações ao sistema de gás liquefeito.

Conservação do habitáculo

Interior e assentos

Limpar o interior do veículo, incluindo painel de instrumentos e painéis, apenas com um pano seco ou produto de limpeza de interiores.

Limpar os estofos de pele com água limpa e um pano macio. No caso de forte sujidade, utilizar um produto de limpeza de peles.

O conjunto de instrumentos e os visores devem ser limpos apenas com um pano macio humedecido. É necessário utilizar uma solução de sabão pouco concentrada.

Limpar estofos de tecido com um aspirador e escova. Eliminar nódoas com produto de limpeza de estofos.

Tecidos em têxtil poderão não ter cores fixas. Isso poderá provocar descoloração, especialmente em estofos com cores claras. Nódoas que se podem tirar e descoloração deverão ser limpas o mais rapidamente possível.

Limpar os cintos de segurança com água tépida ou produto de limpeza de interiores.

Atenção

Feche as fitas Velcro uma vez que se estas estiverem abertas, podem danificar os estofos dos bancos.

O mesmo aplica-se ao vestuário relativamente aos objectos afiados, tais como fechos de correr ou cintos ou calças de ganga com pregos.

Peças de plástico e de borracha

As peças de plástico e de borracha podem ser limpas com o mesmo produto de limpeza utilizado para limpar a carroçaria. Utilizar produto de limpeza de interiores se necessário. Não utilizar qualquer outro agente. Evitar principalmente solventes e gasolina. Não utilizar dispositivos de limpeza a jacto a alta pressão.

Serviço e manutenção

Informações gerais	189
Informação sobre a assistência	189
Líquidos, lubrificantes e peças recomendados	190
Líquidos e lubrificantes recomendados	190

Informações gerais

Informação sobre a assistência

Para assegurar uma utilização económica e segura do veículo e manter o valor do mesmo, é vital que todos os trabalhos de manutenção sejam efectuados quando especificado.

A calendarização de serviço pormenorizada e actualizada para o seu veículo está disponível na oficina.

Mostrador de serviço ⇨ 72.

Intervalos de serviço europeu

A manutenção do seu veículo é necessária a cada 30 000 km ou após 1 ano, consoante o que ocorrer primeiro. Uma mudança adicional de óleo de motor e filtro é indicada pelo sistema de tempo restante de vida útil do óleo, quando necessária antes da manutenção.

Um intervalo de serviço mais curto pode ser válido para um comportamento de condução intenso, p. ex. no caso de táxis e veículos da polícia.

Os intervalos entre revisões na Europa são válidos para os seguintes países:

Alemanha, Andorra, Áustria, Bélgica, Bósnia-Herzegovina, Bulgária, Croácia, Chipre, Dinamarca, Eslováquia, Eslovénia, Espanha, Estónia, Finlândia, França, Grécia, Gronelândia, Hungria, Islândia, Irlanda, Itália, Letónia, Listenstaine, Lituânia, Luxemburgo, Macedónia, Malta, Mónaco, Montenegro, Noruega, Países Baixos, Polónia, Portugal, República Checa, Roménia, São Marino, Sérvia, Suécia, Suíça, Reino Unido.

Mostrador de serviço ⇨ 72.

Serviço fora da Europa

A manutenção do seu veículo é necessária a cada 15 000 km ou após 1 ano, consoante o que ocorrer primeiro. Uma mudança adicional de óleo de motor e filtro é indicada pelo

sistema de tempo restante de vida útil do óleo, quando necessária antes da manutenção.

Estamos perante condições de funcionamento extremas quando uma ou mais das seguintes circunstâncias ocorrerem com frequência: Arranque a frio, situações de para-arranca, utilização de reboque, condução em montanha, condução em estradas degradadas ou de areia, elevada poluição do ar, presença de areia no ar e teor elevado de poeira, condução a alta altitude e grandes variações de temperatura. Nestas condições extremas de funcionamento, poderá ser necessária a realização de manutenção mais frequente do que o intervalo de serviço normal.

Os intervalos de serviço internacional são válidos para os países não indicados no programa de serviço Europeu.

Mostrador de serviço ⇨ 72.

Confirmações

A confirmação da revisão é registada no Manual de Assistência e Garantia. A data e a quilometragem são preenchidas com o carimbo e a assinatura da oficina de assistência.

Assegurar que o Manual de Assistência e Garantia está correctamente preenchido, já que uma prova contínua de revisões é essencial em caso de reclamações ao abrigo da garantia ou no âmbito de "Goodwill" e constitui ainda uma vantagem quando chegar a altura de vender o veículo.

Líquidos, lubrificantes e peças recomendados

Líquidos e lubrificantes recomendados

Utilizar apenas produtos que cumprem as especificações recomendadas.

⚠ Aviso

Os materiais de funcionamento são perigosos e podem ser venenosos. Manusear com cuidado. Prestar atenção à informação presente nos recipientes.

Óleo de motor

O óleo de motor é identificado pela qualidade e viscosidade. A qualidade é mais importante que a viscosidade quando se selecciona o óleo de motor a utilizar. A qualidade do óleo garante por exemplo a limpeza do motor, protecção antidesgaste e controlo do envelhecimento do óleo, enquanto

que a graduação da viscosidade dá informação da espessura do óleo numa variedade de temperaturas.

Dexos é a qualidade de óleo de motor mais recente que proporciona uma protecção óptima para motores a gasolina. Caso não esteja disponível, terão de ser utilizados óleos de motor de qualidades que façam parte da lista. As recomendações para motores a gasolina também são válidas para motores alimentados a gás natural comprimido (GNC), gás de petróleo liquefeito (GPL) e etanol (E85).

Seleccionar o óleo de motor adequado com base na qualidade e na temperatura ambiente mínima ⇨ 195.

Atestar com óleo de motor

Atenção
Em caso de óleo derramado, limpar e eliminar corretamente.

Óleos de motor de fabricantes e marcas diferentes poderão ser misturados desde que cumpram os critérios do óleo de motor qualidade e viscosidade.

A utilização de óleo de motor com qualidade unicamente ACEA é proibida, uma vez que pode provocar danos no motor em determinadas condições de funcionamento.

Seleccionar o óleo de motor adequado com base na qualidade e na temperatura ambiente mínima ⇨ 195.

Aditivos do óleo de motor adicionais

A utilização de aditivos do óleo de motor adicionais poderá causar danos e invalidar a garantia.

Gradações de viscosidade do óleo de motor

A graduação de viscosidade SAE dá informação sobre a viscosidade do óleo.

O óleo multigraduado é indicado por dois números, como p. ex. SAE 5W-30. O primeiro número, seguido por um W, indica a

viscosidade a baixas temperaturas e o segundo número indica a viscosidade a altas temperaturas.

Seleccionar o nível de viscosidade adequado dependendo da temperatura ambiente mínima ⇨ 195.

Todas as graduações de viscosidade recomendadas são próprias para temperaturas ambiente altas.

Líquido de arrefecimento e anti-congelante

Utilizar apenas líquido anticongelante de arrefecimento de longa duração sem silicatos (LLC) aprovado para o veículo. Consultar uma oficina.

O sistema é atestado de fábrica com líquido de arrefecimento concebido para uma protecção excelente contra corrosão e gelo até aprox. -36 °C. Em países nórdicos, com clima muito frio, o líquido de arrefecimento atestado de fábrica protege de congelamento até aproximadamente -50 °C. Esta concentração deverá ser mantida ao longo de todo o ano. A utilização de aditivos do líquido de arrefecimento adicionais concebidos para dar uma

protecção adicional contra a corrosão ou vedar pequenas fugas podem causar problemas de funcionamento. A responsabilidade pelas consequências resultantes da utilização de aditivos de líquido de arrefecimento adicionais será rejeitada.

Líquido lava-vidros

Utilizar apenas líquido limpa-vidros aprovado para o veículo a fim de evitar danos nas escovas do limpa-vidros, na pintura e em peças de plástico e borracha. Consultar uma oficina.

Líquido dos travões e da embraiagem

Com o tempo, o líquido dos travões absorve a humidade o que reduzirá a eficiência de travagem. Por isso, o líquido dos travões deveria ser substituído nos intervalos especificados.

Dados técnicos

Identificação do veículo	193
Número de identificação do veículo	193
Placa de identificação	194
Identificação do motor	194
Dados do veículo	195
Fluidos e lubrificantes recomendados	195
Dados do motor	198
Desempenho	199
Peso do veículo	199
Dimensões do veículo	200
Capacidades	201
Pressão dos pneus	202

Identificação do veículo

Número de identificação do veículo

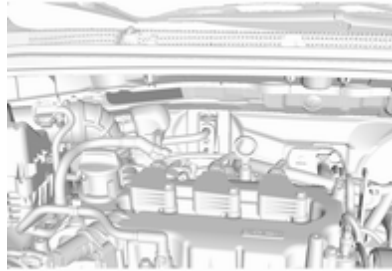

O Número de identificação do veículo encontra-se no compartimento do motor.

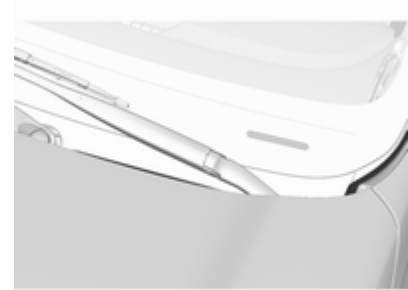

O número de identificação do veículo pode estar gravado no painel de instrumentos, visível através do pára-brisas.

Placa de identificação

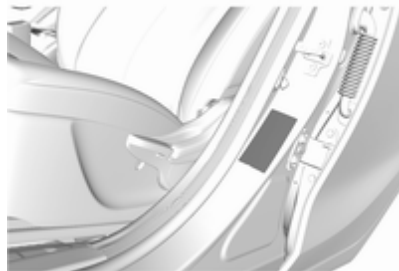

A placa de identificação encontra-se na estrutura da porta esquerda.

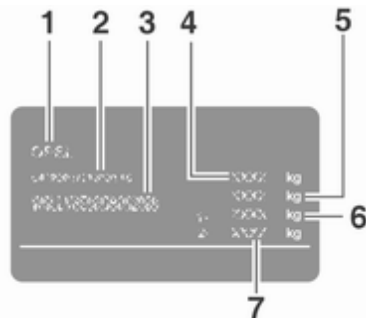

Informações na etiqueta de identificação:

- 1** : fabricante
- 2** : número do tipo de aprovação
- 3** : número de identificação do veículo
- 4** : classificação do peso bruto admissível do veículo em kg
- 5** : peso bruto admissível do atrelado em kg
- 6** : carga máxima admissível do eixo dianteiro em kg
- 7** : carga máxima admissível do eixo traseiro em kg

As cargas do eixo dianteiro e traseiro no seu conjunto não devem ultrapassar o peso bruto do veículo admissível. Por exemplo, se o eixo dianteiro estiver com a carga máxima permitida, o eixo traseiro só pode ter uma carga igual ao peso bruto do veículo menos a carga do eixo dianteiro.

Os dados técnicos são especificados em conformidade com as normas da Comunidade Europeia. Reservamos o direito de proceder a alterações. As especificações constantes da documentação do

veículo têm sempre prioridade sobre as especificações dadas neste manual.

Identificação do motor

As tabelas de dados técnicos utilizam o código de identificação do motor.

Dados do motor ⇨ 198.

Para identificar o respetivo motor, consultar o Certificado de Conformidade CEE fornecido com o veículo ou outros documentos de matrícula nacionais.

O Certificado de Conformidade mostra o código de identificação do motor; outras publicações nacionais poderão mostrar o código de engenharia. Verificar a cilindrada e a potência do motor para identificar o respetivo motor.

Dados do veículo

Fluidos e lubrificantes recomendados

Programa de revisões europeu

Qualidade requerida do óleo de motor

Todos os países europeus com intervalo de assistência europeia ↗ 189

Qualidade do óleo de motor

Motores a gasolina
(incluindo GPL, E85)

dexos2



No caso de a qualidade dexos não estar disponível, pode ser utilizada até 1 l de óleo do motor de qualidade ACEA C3 uma vez entre mudanças de óleo.

Gradações de viscosidade do óleo de motor

Todos os países europeus com intervalo de assistência europeia ↗ 189

Temperatura ambiente

Motores a gasolina

até -25 °C

SAE 0W-30 ou SAE 0W-40

SAE 5W-30 ou SAE 5W-40

abaixo de -25 °C

SAE 0W-30 ou SAE 0W-40

Programa de revisões internacional

Qualidade requerida do óleo de motor

Todos os países com intervalo de assistência internacional ⇨ 189

Qualidade do óleo de motor

Motores a gasolina
(incluindo GPL, E85)

dexos2

✓

No caso de a qualidade dexos não estar disponível, é possível utilizar as qualidade de óleo indicadas abaixo:

Todos os países com intervalo de assistência internacional ⇨ 189

Qualidade do óleo de motor

Motores a gasolina
(incluindo GPL, E85)

ACEA A3/B4

✓

ACEA C3

✓

Gradações de viscosidade do óleo de motor**Todos os países com intervalo de assistência internacional ↻ 189**

Temperatura ambiente	Motores a gasolina
até -25 °C	SAE 0W-30 ou SAE 0W-40 SAE 5W-30 ou SAE 5W-40
abaixo de -25 °C	SAE 0W-30 ou SAE 0W-40
até -20 °C	SAE 10W-30 ¹⁾ ou SAE 10W-40

1) Permitido, mas recomenda-se a utilização de SAE 5W-30 ou SAE 5W-40 com qualidade dexos.

Dados do motor

Código de identificação do motor	D10XE	B10XL LPG
Designação de mercado	1.0	1.0 LPG
Cilindrada [cm ³]	999	999
Potência do motor [kW]	54	54
a rpm	6500	6500
Binário [Nm]	95	92
a rpm	4500	4500
Tipo de combustível	Gasolina	Gás liquefeito/gasolina
Índice de octanas RON ²⁾		
recomendado	95	95
possível	91	91
possível	98	98
Tipo de combustível adicional	–	Gás líquido (GPL)

2) Uma etiqueta específica do país na portinhola do depósito de combustível pode substituir os requisitos específicos do motor.

Desempenho

Motor	D10XE	B10XL LPG
Velocidade máxima [km/h]		
Caixa de velocidades manual	170	170
Caixa de velocidades manual automatizada	170	–

Peso do veículo

Carga útil

	Motor	Caixa de velocidades manual	Caixa de velocidades manual automatizada	Caixa de velocidades automática
mínimo / máximo [kg]	D10XE	938 / 1034	938 / 1039	–
	B10XL LPG	1024 / 1091	–	–

Os acessórios opcionais aumentam a tara.

Indicações de carregamento ⇨ 60.

Dimensões do veículo

Comprimento [mm]	3675
Largura sem espelhos retrovisores exteriores [mm]	1595-1632 ³⁾
Largura com dois espelhos retrovisores exteriores [mm]	1876
Altura (sem antena) [mm] sem bagageira de tejadilho	1476-1495 ³⁾
Comprimento do piso da carga [mm]	486
Comprimento do compartimento de carga com os bancos traseiros rebatidos [mm]	1109
Largura da bagageira [mm]	968
Altura da bagageira com cobertura [mm]	499
Altura da abertura da bagageira [mm]	608
Distância entre eixos [mm]	2385
Diâmetro do círculo de viragem [m] ³⁾	9,8 - 10,7

3) Consoante as versões de equipamento.

Capacidades

Óleo de motor

Motor

D10XE

B10XL LPG

incluindo filtro [l]

3,5

entre MIN e MAX [l]

1,0

Depósito de combustível

Motor

D10XE

B10XL LPG

Gasolina, quantidade de reabastecimento [l]

32

32

GPL, quantidade de reabastecimento [l]

-

20

Pressão dos pneus

Motor	Pneus	Conforto com 3 pessoas, no máximo		ECO com 3 pessoas, no máximo		Com carga máxima	
		À frente	Atrás	À frente	Atrás	À frente	Atrás
		[kPa/bar] ([psi])	[kPa/bar] ([psi])	[kPa/bar] ([psi])	[kPa/bar] ([psi])	[kPa/bar] ([psi])	[kPa/bar] ([psi])
D10XE, B10XL LPG	165/65 R14, 185/55 R15, 195/45 R16	220/2,2 (32)	210/2,1 (30)	270/2,7 (39)	250/2,5 (36)	260/2,6 (38)	300/3,0 (44)
	Roda sobresselente temporária T105/70D14	420/4,2 (60)					

Informação do cliente

Informação do cliente	203
Declaração de Conformidade ..	203
REACH	206
Confirmação do software	206
Marcas registadas	209
Registo de dados do veículo e privacidade	210
Gravação de dados de eventos	210
Identificação por Radiofrequência (RFID)	213

Informação do cliente

Declaração de Conformidade

Sistemas de radiotransmissão

Este veículo tem sistemas que transmitem e/ou recebem ondas de rádio sujeitas às disposições da Diretiva 2014/53/UE. Os fabricantes dos sistemas indicados abaixo declaram a conformidade com a Diretiva 2014/53/UE. O texto integral da declaração de conformidade UE para cada sistema está disponível no seguinte endereço Web: www.opel.com/conformity.

O importador é a
Opel / Vauxhall, Bahnhofspatz,
65423 Ruesselsheim am Main,
Germany.

Antena

INFAC ELECS

Saneop-ro 155beon-gi Gwonseon-gu, Suwon city, Gyeonggi-do, Korea

Frequência de funcionamento: N/A

Potência de saída máxima: N/A

Antena

Laird

Daimlerring 31, 31135 Hildesheim, Germany

Frequência de funcionamento: N/A

Potência de saída máxima: N/A

Imobilizador

Robert Bosch GmbH

Robert Bosch Platz 1, 70839 Gerlingen, Germany

Frequência de funcionamento: 125 kHz

Potência de saída máxima: 5,1 dBµA/m @ 10 m

Sistema de informação e lazer R 4.0 / Navi 4.0

LG Electronics

Electronics European Shared Service Center B.V., Krijgsman 1, 1186 DM Amstelveen, The Netherlands

Frequência de funcionamento (MHz)	Potência de saída máxima (dBm)
2400,0 - 2483,5	4
2400,0 - 2483,5	13
5725,0 - 5850,0	13

Sistema de informação e lazer R300 BT

Humax Automotive Co. Ltd.
2, Yeongmun-ro, Cheoin-gu, Yong-in-si, Gyeonggi-do, Korea

Frequência de funcionamento:
2402-2480 MHz

Potência de saída máxima:
4 dBm EIRP

Módulo OnStar

LG Electronics
Electronics European Shared Service Center B.V., Krijgsman 1, 1186 DM Amstelveen, The Netherlands

Frequência de funcionamento (MHz)	Potência de saída máxima (dBm)
2402 - 2480	4
2412 - 2462	18
880 - 915	33
1710 - 1785	24
1850 - 1910	24
1920 - 1980	24
2500 - 2570	23

Transmissor do controlo à distância

Continental Automotive GmbH
Siemensstraße 12, 93055 Regensburg, Germany

Frequência de funcionamento:
433,92 MHz

Potência de saída máxima:
-5,7 dBm

Robert Bosch GmbH
Robert Bosch Platz 1, 70839 Gerlingen, Germany

Frequência de funcionamento:
433,92 MHz

Potência de saída máxima: -4 dBm

Recetor do controlo à distância

Robert Bosch GmbH
Robert Bosch Platz 1, 70839 Gerlingen, Germany

Frequência de funcionamento: N/A
Potência de saída máxima: N/A

Sensores da pressão dos pneus

Schrader Electronics Ltd.
11 Technology Park, Belfast Road, Antrim BT41 1QS, Northern Ireland, United Kingdom

Frequência de funcionamento:
433,92 MHz
Potência de saída máxima: 10 dBm

Macaco



GM Korea

GM Korea Company
174-2, Chongro 4-gil, Seong
Myeong-dong, Yongsu-gu, Seoul, Korea**Declaration of Conformity**

pursuant to Directive 2006/42/EC

We hereby declare that the product:

Product description: Car Jack**Type/Part No.** : 13584087

is in conformity with Directive 2006/42/EC.

Technical standards applied:

GMW14337 Standard Equipment Jack - Hardware Tests

GMW15005 Standard Equipment Jack and Spare Tire, Vehicle Test

The person authorized to compile the technical file is:

Hans-Peter Metzger
Adam Opel AG
65423 Rüsselsheim / Germany

Incheon, Republic of Korea, 2 February 2015

Daehyeok An
Engineering Group Manager Tire Wheel Systems
GM Korea

Tradução da Declaração de Conformidade original

Declaração de Conformidade de acordo com a Directiva 2006/42/CE

Declaramos que o produto:

Designação do produto: Macaco

Tipo/Ref. GM: 13584087

está em conformidade com as disposições da Directiva 2006/42/CE.

Normas técnicas aplicadas:

GM 14337 : macaco do equipamento padrão - testes do equipamento

GMW15005 : macaco e roda sobresselente do equipamento padrão, teste do veículo

A pessoa autorizada a compilar a documentação técnica é

Hans-Peter Metzger

Director de Engenharia de Chassis & Estrutura do Grupo

Adam Opel AG

D-65423 Rüsselsheim

Assinado por
Daehyeok An

Director do Grupo de Engenharia, Sistemas de Jantes e Pneus

GM Coreia

Bupyung, Incheon, 403-714, Coreia
Incheon, República da Coreia, 4 de Abril de 2014

REACH

O

Registration, Evaluation, Authorisation and Restriction of Chemicals (REACH) é um regulamento da União Europeia adotado para melhorar a proteção da saúde humana e do ambiente contra os riscos dos produtos químicos.

Visitar www.opel.com/reach para mais informações e para aceder à comunicação do Artigo 33.

Confirmação do software

Certos componentes OnStar incluem software libcurl e unzip e outro software de terceiros. Abaixo são fornecidos os avisos e as licenças

associados ao software libcurl e unzip e a outro software de terceiros; consultar <http://www.lg.com/global/support/opensource/index>.

Consulte a tradução a seguir ao texto original.

libcurl

Copyright and permission notice

Copyright (c) 1996 - 2010, Daniel Stenberg, <daniel@haxx.se>.

All rights reserved.

Permission to use, copy, modify, and distribute this software for any purpose with or without fee is hereby granted, provided that the above copyright notice and this permission notice appear in all copies.

The software is provided "as is", without warranty of any kind, express or implied, including but not limited to the warranties of merchantability, fitness for a particular purpose and noninfringement of third party rights. In no event shall the authors or copyright holders be liable for any claim, damages or other liability, whether in an action of contract, tort

or otherwise, arising from, out of or in connection with the software or the use or other dealings in the software. Except as contained in this notice, the name of a copyright holder shall not be used in advertising or otherwise to promote the sale, use or other dealings in this Software without prior written authorization of the copyright holder.

unzip

This is version 2005-Feb-10 of the Info-ZIP copyright and license. The definitive version of this document should be available at <ftp://ftp.info-zip.org/pub/infozip/license.html> indefinitely.

Copyright (c) 1990-2005 Info-ZIP. All rights reserved.

For the purposes of this copyright and license, "Info-ZIP" is defined as the following set of individuals:

Mark Adler, John Bush, Karl Davis, Harald Denker, Jean-Michel Dubois, Jean-loup Gailly, Hunter Goatley, Ed Gordon, Ian Gorman, Chris Herborth, Dirk Haase, Greg Hartwig, Robert Heath, Jonathan Hudson, Paul

Kienitz, David Kirschbaum, Johnny Lee, Onno van der Linden, Igor Mandrichenko, Steve P. Miller, Sergio Monesi, Keith Owens, George Petrov, Greg Roelofs, Kai Uwe Rommel, Steve Salisbury, Dave Smith, Steven M. Schweda, Christian Spieler, Cosmin Truta, Antoine Verheijen, Paul von Behren, Rich Wales, Mike White.

This software is provided "as is," without warranty of any kind, express or implied. In no event shall Info-ZIP or its contributors be held liable for any direct, indirect, incidental, special or consequential damages arising out of the use of or inability to use this software.

Permission is granted to anyone to use this software for any purpose, including commercial applications, and to alter it and redistribute it freely, subject to the following restrictions:

1. Redistributions of source code must retain the above copyright notice, definition, disclaimer, and this list of conditions.

2. Redistributions in binary form (compiled executables) must reproduce the above copyright notice, definition, disclaimer, and this list of conditions in documentation and/or other materials provided with the distribution. The sole exception to this condition is redistribution of a standard UnZipSFX binary (including SFXWiz) as part of a self-extracting archive; that is permitted without inclusion of this license, as long as the normal SFX banner has not been removed from the binary or disabled.
3. Altered versions--including, but not limited to, ports to new operating systems, existing ports with new graphical interfaces, and dynamic, shared, or static library versions--must be plainly marked as such and must not be misrepresented as being the original source. Such altered versions also must not be misrepresented as being Info-ZIP releases--including, but not limited to, labeling of the altered

versions with the names "Info-ZIP" (or any variation thereof, including, but not limited to, different capitalizations), "Pocket UnZip," "WiZ" or "MacZip" without the explicit permission of Info-ZIP. Such altered versions are further prohibited from misrepresentative use of the Zip-Bugs or Info-ZIP e-mail addresses or of the Info-ZIP URL(s).

4. Info-ZIP retains the right to use the names "Info-ZIP," "Zip," "UnZip," "UnZipSFX," "WiZ," "Pocket UnZip," "Pocket Zip," and "MacZip" for its own source and binary releases.

libcurl

Aviso de direitos de autor e permissões

Copyright (c) 1996 - 2010, Daniel Stenberg, <daniel@haxx.se>.

Todos os direitos reservados.

É por este meio concedida autorização para usar, copiar, modificar e distribuir este software para qualquer objectivo com ou sem pagamento, desde que o aviso de

direitos de autor presente acima e este aviso de autorização apareça e todas as cópias.

O software é fornecido "tal e qual", sem qualquer tipo de garantia, expressa ou implícita, incluindo, sem limitação, as garantias de comercialização, adequação a um fim específico e não infração de direitos de terceiros. Em nenhuma circunstância serão os autores ou os titulares dos direitos de autor responsáveis por qualquer reclamação, danos ou outras responsabilidades, seja por ação do contrato, negligência ou outra ação lesiva, resultante de ou relativa ao software ou à utilização ou qualquer outro tipo de gestão no software.

Excepto conforme o texto deste aviso, o nome do proprietário dos direitos de autor não deverá ser usado em publicidade ou semelhante para promover a venda, utilização ou outras acções neste software sem o consentimento prévio por escrito do proprietário dos direitos de autor.

unzip

Esta é a versão de 10 de Fevereiro de 2005 da licença e direitos de autor de Info-ZIP. A versão definitiva deste documento deve estar indefinidamente disponível em <ftp://ftp.info-zip.org/pub/infozip/license.html>.

Copyright (c) 1990-2005 Info-ZIP.
Todos os direitos reservados.

Para os fins destes direitos de autor e licença, "Info-ZIP" refere-se ao seguinte conjunto de indivíduos:

Mark Adler, John Bush, Karl Davis, Harald Denker, Jean-Michel Dubois, Jean-loup Gailly, Hunter Goatley, Ed Gordon, Ian Gorman, Chris Herborth, Dirk Haase, Greg Hartwig, Robert Heath, Jonathan Hudson, Paul Kienitz, David Kirschbaum, Johnny Lee, Onno van der Linden, Igor Mandrichenko, Steve P. Miller, Sergio Monesi, Keith Owens, George Petrov, Greg Roelofs, Kai Uwe Rommel, Steve Salisbury, Dave Smith, Steven M. Schweda, Christian Spieler, Cosmin Truta, Antoine Verheijen, Paul von Behren, Rich Wales, Mike White.

Este software é fornecido "tal qual", sem qualquer tipo de garantia, expressa ou implícita. Em nenhum caso será a Info-ZIP ou seus contribuintes considerada responsável por quaisquer danos directos, indirectos, acidentais, especiais ou consequentes originários da utilização ou incapacidade de utilização deste software.

É por este meio concedida autorização para usar este software para qualquer objectivo, incluindo aplicações comerciais, e para o alterar e redistribuir livremente, sujeito às seguintes restrições:

1. As redistribuições do código de fonte devem reter o aviso de direitos de autor acima apresentado, definição, desresponsabilização e esta lista de condições.
2. As redistribuições em forma de binário (executáveis compilados) devem reproduzir o aviso de direitos de autor acima apresentado, definição, desresponsabilização e esta lista

de condições na documentação e/ou outros materiais fornecidos com a distribuição. A única excepção a esta condição é a redistribuição de um binário convencional UnZipSFX (incluindo SFXWiz) como parte de um arquivo de auto-extractão; tal é permitido sem inclusão desta licença, desde que a etiqueta normal SFX não tenha sido retirada do binário ou sido desactivada.

3. As versões alteradas - incluindo, mas não se limitando a portas para novos sistemas operativos, portas existentes com novas interfaces gráficas, e versões de biblioteca dinâmica, partilhada ou estática - têm de ser claramente assinaladas como tal e não podem ser descritas como fonte original. As ditas versões alteradas também não podem ser descritas como publicações Info-ZIP, incluindo, sem limitação, a identificação das versões alteradas com os nomes "Info-ZIP" (ou qualquer variante dos mesmos, incluindo, sem

limitação, diferentes capitalizações), "Pocket UnZip", "WiZ" ou "MacZip" sem o consentimento explícito da Info-ZIP. As ditas versões alteradas também não têm permissão para utilizarem indevidamente endereços eletrónicos da Zip-Bugs ou Info-ZIP ou o(s) URL da Info-ZIP.

4. A Info-ZIP retém o direito de utilizar os nomes "Info-ZIP", "Zip", "UnZip", "UnZipSFX", "WiZ", "Pocket UnZip", "Pocket Zip" e "MacZip" para as suas próprias publicações de fonte e binário.

Marcas registadas

Apple Inc.

Apple CarPlay™ é uma marca da Apple Inc.

App Store® e iTunes Store® são marcas registadas da Apple Inc.

iPhone®, iPod®, iPod touch®, iPod nano®, iPad® e Siri® são marcas registadas da Apple Inc.

Bluetooth SIG, Inc.

Bluetooth® é uma marca registada da Bluetooth SIG, Inc.

DivX, LLC

DivX® e DivX Certified® são marcas registadas da DivX, LLC.

EnGIS Technologies, Inc.

BringGo® é uma marca registada da EnGIS Technologies, Inc.

Google Inc.

Android™ e Google Play™ Store são marcas da Google Inc.

Stitcher Inc.

Stitcher™ é uma marca comercial da Stitcher, Inc.

Verband der Automobilindustrie e.V.

AdBlue® é uma marca registada da VDA.

Registo de dados do veículo e privacidade

Gravação de dados de eventos

No veículo estão instaladas unidades de controlo eletrónico. As unidades de controlo processam os dados, os quais são recebidos pelos sensores do veículo, por exemplo, ou que as mesmas geram ou trocam entre si. Algumas unidades de controlo são necessárias para o funcionamento seguro do veículo, outras ajudam o condutor durante a condução (sistemas de apoio ao condutor), enquanto outras disponibilizam funções de conforto ou de informação e lazer.

Dados de funcionamento no veículo

As unidades de controlo processam dados para o funcionamento do veículo.

Estes dados incluem, por exemplo:

- Informações do estado do veículo (p. ex., velocidade de rotação das rodas, velocidade, atraso do movimento, aceleração lateral, indicação de "cintos de segurança apertados").
- Condições ambientes (p. ex., temperatura, sensor de chuva, sensor de distância).

A maioria destes dados são voláteis e processados apenas no próprio veículo, não indo além do período de funcionamento.

Além disso, muitas unidades de controlo incluem dispositivos de armazenamento de dados (a chave do veículo, entre outros). Estes servem para permitir a documentação temporária ou permanente sobre o estado do veículo, tensão dos componentes, requisitos de manutenção e ocorrências técnicas e erros.

São guardadas as seguintes informações, por exemplo:

- Estados de funcionamento dos componentes do sistema (p. ex., nível de enchimento, pressão dos pneus, estado da bateria).
- Estado de carga da bateria de alta tensão, autonomia estimada (no caso de veículos elétricos).
- Avarias e defeitos em componentes importantes do sistema (p. ex., luzes, travões).
- Reações do sistema em situações de condução especiais (p. ex., acionamento de um airbag, atuação dos sistemas de controlo da estabilidade).
- Informações sobre ocorrências causadoras de danos no veículo.

Em casos especiais (p. ex., se o veículo detetou uma avaria), poderá ser necessário guardar dados que, de outra forma, seriam voláteis.

Ao utilizar serviços, os dados de funcionamento armazenados podem ser lidos juntamente com o número de identificação do veículo e utilizados, se necessário. O pessoal

que trabalha para a rede de assistência (p. ex., garagens, fabricantes) ou terceiros (p. ex., serviços de reparação) pode ler os dados a partir do veículo. Os serviços incluem serviços de reparação, processos de manutenção, casos de garantia e medidas de controlo da qualidade.

De uma maneira geral, os dados são lidos através da porta OBD (On-Board Diagnostics, ou sistema de autodiagnóstico) prescrita por lei existente no veículo. Os dados de funcionamento que foram lidos documentam o estado técnico do veículo ou de componentes individuais e ajuda com o diagnóstico de avarias, a conformidade com obrigações da garantia e o melhoramento da qualidade. Estes dados, em particular informações sobre a tensão de componentes, ocorrências técnicas, erros do operador e outras falhas, são transmitidos ao fabricante sempre que adequado, juntamente com o número de identificação do veículo. O fabricante está igualmente sujeito à responsabilidade civil do produto. O

fabricante também necessita potencialmente dos dados de funcionamento dos veículos para as recolhas de produtos.

As memórias de avarias no veículo podem ser repostas por uma empresa de assistência ao realizar a manutenção ou reparações.

Funções de conforto e de informação e lazer

É possível guardar no veículo definições de conforto e definições personalizadas e alterá-las em qualquer altura.

Consoante o nível de equipamento em questão, estas incluem

- Definições da posição do banco e do volante,
- Definições do chassis e ar condicionado,
- Definições personalizadas, tais como a iluminação interior.

O condutor pode introduzir os seus próprios dados nas funções de informação e lazer do veículo como parte das funcionalidades selecionadas.

Consoante o nível de equipamento em questão, estas incluem

- Dados de multimédia, tais como música, vídeos ou fotografias para reprodução num sistema de multimédia integrado,
- Dados de livro de endereços para utilização com um sistema mãos-livres integrado ou um sistema de navegação integrado,
- Destinos introduzidos,
- Dados sobre a utilização de serviços online.

Estes dados relativos às funções de conforto e de informação e lazer podem ser guardados localmente no veículo ou mantidos num dispositivo ligado ao veículo (p. ex., um smartphone, uma pen USB ou um leitor de MP3). Os dados introduzidos pelo condutor podem ser eliminados em qualquer altura.

Estes dados apenas podem ser transmitidos para fora do veículo a pedido do condutor, em particular ao utilizar serviços online de acordo com as definições selecionadas pelo condutor.

Integração com smartphone, p. ex. Android Auto ou Apple CarPlay

Se o veículo estiver equipado em conformidade, é possível ligar um smartphone ou outro dispositivo móvel ao veículo a fim de controlá-lo através dos comandos integrados no veículo. Neste caso, a imagem e o som do smartphone podem ser reproduzidos através do sistema de multimédia. Ao mesmo tempo, são transmitidas informações específicas ao smartphone. Consoante o tipo de integração, estas incluem dados tais como a posição, o modo dia/noite e outras informações genéricas do veículo. Para mais informações, consultar as instruções de utilização do veículo/sistema de informação e lazer.

A integração permite utilizar aplicações para smartphone selecionadas, tais como navegação ou reprodução de música. Não é possível a integração adicional entre o smartphone e o veículo, em particular o acesso ativo aos dados do veículo. A natureza do

processamento adicional de dados é determinada pelo fornecedor da aplicação utilizada. A possibilidade de o condutor configurar definições, e quais, depende da aplicação em questão e do sistema operativo do smartphone.

Serviços online

Se o veículo possui uma ligação de rede sem fios, isto permite a troca de dados entre o veículo e outros sistemas. A ligação de rede sem fios é possível mediante um dispositivo transmissor no veículo ou um dispositivo móvel fornecido pelo condutor (p. ex., um smartphone). As funções online podem ser utilizadas através desta ligação de rede sem fios. Estas incluem serviços online e aplicações fornecidas ao condutor pelo fabricante ou por outros fornecedores.

Serviços do fabricante

No caso dos serviços online do fabricante, as funções relevantes são descritas pelo fabricante numa localização adequada (p. ex., Manual

de Instruções, sítio Web do fabricante) e são fornecidas as informações de proteção dos dados associadas. Os dados pessoais poderão ser utilizados para fornecer serviços online. A troca de dados para este efeito tem lugar através de uma ligação protegida, p. ex. utilizando os sistemas de TI do fabricante fornecidos para o efeito. A recolha, o processamento e a utilização de dados pessoais para os fins de preparação de serviços tem lugar unicamente com base na permissão legal, p. ex. no caso do sistema de comunicação de emergência eCall ou de um acordo contratual, ou mediante autorização. O condutor pode ativar ou desativar os serviços e funções (os quais estão sujeitos a custos até certo ponto) e, em alguns casos, a totalidade da ligação de rede sem fios do veículo. Em particular, isto não inclui funções e serviços legais, tais como o eCall.

Serviços de terceiros

Se o condutor utilizar serviços online de outros fornecedores (terceiros), estes serviços estão sujeitos às condições de responsabilidade civil e de proteção e utilização de dados do fornecedor em questão. O fabricante, frequentemente, não tem qualquer influência sobre os conteúdos trocados a este respeito.

Como tal, o condutor deve prestar atenção à natureza, âmbito e finalidade da recolha e utilização de dados pessoais no âmbito de serviços de terceiros prestados pelo fornecedor em questão.

Identificação por Radiofrequência (RFID)

A tecnologia de RFID é utilizada em alguns veículos para funções, tais como a monitorização da pressão dos pneus e o imobilizador. Também é utilizada em relação com comodidades, tais como radiotelecomando para trancagem/destrancagem das portas e arranque. A tecnologia RFID em veículos Opel não utiliza ou grava informação pessoal ou ligações a qualquer outro sistema Opel que contenha informação pessoal.

Índice remissivo

A	
Abastecer	141
Abertura do capot.....	82
Acessórios e alterações no veículo	147
Acionamento eletrônico dos vidros	30
Acionamento manual dos vidros .	30
Airbags e pré-tensores dos cintos	77
Ajuste do alcance dos faróis	101
Ajuste do encosto de cabeça	8
Ajuste dos bancos	7, 36
Ajuste dos espelhos retrovisores . .	8
Ajuste do volante	9, 63
Ajuste elétrico	28
Ajuste manual	28
Alavanca seletora	125
Alternador	77
Aquecimento	37
Aquecimento dos assentos.....	37
Arranque	16
Arranque e funcionamento.....	117
Arrumação.....	54
Assistência à travagem	129
Assistência de arranque em subidas	129
Autostop.....	119
Auxiliar de estacionamento ultra-sônico.....	136
Auxílio de arranque	182
Avaria	
Avaria	128, 184
Aviso de desvio de trajetória	79, 138
Aviso do cinto de segurança	76
B	
Bagageira	25, 55
Bagageira de tejadilho	60
Bancos dianteiros.....	35
Bateria do veículo	152
Buzina	13, 64
C	
Caixa de fusíveis no compartimento do motor	162
Caixa de fusíveis no painel de instrumentos	164
Caixa de velocidades	15
Caixa de velocidades manual . . .	124
Caixa de velocidades manual de comutação automática.....	125
Capacidades	201
Capot	148
Carga no tejadilho.....	60
Catalisador	123
Centro de Informação do Condutor.....	82
Chave, definições memorizadas .	21
Chaves	19
Chaves, fechaduras.....	19
Cinto de segurança	8
Cinto de segurança de três pontos	39

Cintos.....	38
Cintos de segurança	38
Cinzeiros	68
Climatização	15
Climatização automática eletrónica	109
Cobertura da bagageira	58
Cobertura do piso na bagageira ..	58
Coberturas dos faróis embaciadas	103
Código.....	88
Comandos.....	63
Combustível.....	139
Combustível para funcionamento a gás líquido... 140	
Compartimento de arrumação na consola central	55
Compartimentos de arrumação... 54	
Confirmação do software.....	206
Conjunto de instrumentos	68
Conservação da carroçaria	185
Conservação do aspecto.....	185
Conservação do habitáculo	187
Conta-quilómetros	68
Conta-quilómetros parcial	68
Conta-rotações	69
Controlo da iluminação do painel de instrumentos	104
Controlo eletrónico de estabilidade.....	131

Controlo eletrónico de estabilidade e sistema de controlo da tração.....	79
Controlo sobre o veículo	116
Correntes de neve	174

D

Dados do motor	198
Dados do veículo.....	195
Dados específicos do veículo	3
Declaração de Conformidade.....	203
Definições memorizadas.....	21
Desativação de airbag	46
Desativação diferida da alimentação.....	118
Desativação do Airbag	77
Desempenho	199
Designação dos pneus	167
Desligar por sobrecarga de rotação do motor	119
Destancar o veículo	6
Dimensões do veículo	200
Direção.....	117
Direção assistida.....	78
Dispositivo de segurança para crianças	23

E

Encostos de cabeça	34
Entrada de ar	114
Espelhos retrovisores	28

Espelhos retrovisores aquecidos	29
Espelhos retrovisores exteriores..	28
Espelhos retrovisores interiores... 29	
Espelhos retrovisores rebatíveis .	28
Estacionamento	18, 122
Estofos.....	187
Etiqueta do airbag.....	40
Execução dos trabalhos	148

F

Faróis.....	100
Faróis de halogéneo	155
Faróis de nevoeiro	81, 102, 157
Faróis na condução no estrangeiro	101
Ferramentas	166
Ferramentas do veículo.....	166
Fluidos e lubrificantes recomendados.....	195
Função manual de antiencandeamento	29
Funcionamento do ar condicionado	115
Furo.....	177
Fusíveis	161

G

Gases de escape	123
Gravação de dados de eventos. 210	
Grelhas de ventilação.....	114

Grelhas de ventilação fixas	114
Grelhas de ventilação reguláveis	114

I

Identificação do motor.....	194
Identificação por	
Radiofrequência (RFID).....	213
Iluminação de saída no veículo .	105
Iluminação do painel de	
instrumentos	161
Iluminação exterior	12, 100
Iluminação interior.....	104
Imobilizador.....	81
Imobilizador eletrônico	27
Imobilizar o veículo a longo prazo	147
Indicação do próximo serviço	78
Indicações de carregamento	60
Indicador da temperatura do	
líquido de arrefecimento do	
motor	71
Indicador do nível de combustível	69
Indicadores.....	68
Informação sobre a assistência .	189
Interruptor das luzes	100
Introdução	3
Isqueiro	68

J

Janelas.....	30
--------------	----

K

Kit de primeiros socorros	60
Kit de reparação de pneus	174

L

Ligar o motor	118, 125
Limitador de velocidade.....	81, 135
Limpa-para-brisas e lava-para-	
-brisas	64
Limpa-vidros e lava-vidros do	
óculo traseiro	65
Líquido de arrefecimento do	
motor	150
Líquido de arrefecimento e anti-	
congelante.....	190
Líquido dos travões	152
Líquido dos travões e da	
embraiagem.....	190
Líquido limpa-vidros	151
Líquidos e lubrificantes	
recomendados	190
Locais de montagem dos	
sistemas de segurança para	
crianças	50
LPG.....	70, 140
Luz da chapa de matrícula	160
Luz de aviso de avaria	77
Luz de nevoeiro traseira.....	103
Luzes de aviso.....	68, 73
Luzes de condução diurna	101

Luzes de emergência	102
Luzes de leitura	105
Luzes de marcha-atrás	103
Luzes de máximos	81, 101
Luzes de nevoeiro traseiras	81
Luzes de presença	103
Luzes de viragem.....	101
Luzes do habitáculo	104, 160
Luzes indicadoras de mudança	
de direção	76, 102
Luzes indicadoras de mudança	
de direção dianteiras	157
Luzes indicadores de mudança	
de direção laterais	159
Luzes laterais.....	100
Luzes traseiras	158
Luz exterior	81

M

Macaco.....	166
Manómetros.....	68
Marcas registadas.....	209
Mensagens de falha	88
Modo de arrumador.....	87
Modo de cidade.....	132
Modo manual	127
Motores a gasolina	139
Mudança de velocidades.....	78
Mudar para outros pneus	173

N		
Nível de combustível baixo	81	
Número de identificação do veículo	193	
O		
Óculo traseiro aquecido	32	
Óleo de motor	149, 190, 195	
Óleo, motor.....	190, 195	
OnStar.....	94	
Operar o pedal.....	78	
P		
Palas para-sol	32	
Para-brisas.....	30	
Perigo, Aviso e Atenção	4	
Personalização do veículo	91	
Perspetiva geral do painel de instrumentos	10	
Peso do veículo	199	
Placa de identificação	194	
Pneus de inverno	167	
Porta aberta	82	
Porta-luvas	54	
Portas.....	25	
Portas dianteiras.....	24	
Portas traseiras	24	
Posição dos bancos	35	
Posições do interruptor da ignição	117	
Potência do motor reduzida.....	81	
Pressão do óleo de motor	80	
Pressão dos pneus	168, 202	
Primeiros socorros.....	60	
Profundidade do relevo	173	
Programador de velocidade	81, 133	
Programa eletrónico de estabilidade desligado.....	79	
Programas de condução com comando eletrónico	127	
Proteção para evitar a descarga da bateria	105	
R		
Radiotelecomando	20	
REACH.....	206	
Rebocar o veículo	184	
Reboque.....	184	
Recolha de veículos em fim de vida	148	
Recomendações de condução... ..	116	
Registo de dados do veículo e privacidade.....	210	
Relógio	66	
Rodagem do veículo	117	
Rodas	167	
Roda sobresselente	180	
S		
Seletor de combustível	70	
Sensores de estacionamento	136	
Sensores de estacionamento ultrassónico.....	79	
Serviço	115	
Símbolos	4	
Sinais sonoros de aviso	90	
Sinal de luzes	101	
Sistema de airbag de cortina	45	
Sistema de airbag lateral	44	
Sistema de airbags	40	
Sistema de alarme antirroubo.....	26	
Sistema de aquecimento e ventilação	106	
Sistema de ar condicionado	107	
Sistema de controlo da pressão dos pneus.....	80, 169	
Sistema de controlo da tração ..	130	
Sistema de controlo da tração desligado.....	79	
Sistema de fecho centralizado	21	
Sistema de segurança para crianças.....	47	
Sistema de travagem antibloqueio	128	
Sistema de travagem antibloqueio (ABS)	78	
Sistema de travagem e embraiagem	78	
Sistema do airbag frontal	44	
Sistema eléctrico.....	161	
Sistema para/arranca.....	119	

Sistemas de apoio ao condutor..	133
Sistemas de controlo da climatização.....	106
Sistemas de controlo de condução.....	130
Sistemas de detecção de objectos.....	136
Sistemas de limpa para-brisas e de lava para-brisas	13
Sistemas de retenção para crianças	47
Substituição das escovas do limpa para-brisas	154
Substituição de roda	177
Substituir lâmpadas	154
Suporte para bebidas	55

T

Tampões de rodas	173
Tejadilho.....	33
Telecomandos no volante	63
Temperatura do líquido de arrefecimento do motor	80
Temperatura exterior	66
Tensão da bateria	91
Terceira luz de travagem	160
Teto de abrir	33
Tomadas	67
Travão de mão.....	128, 129

Travões	128, 151
Triângulo de pré-sinalização	59

U

Utilize o Manual de Utilização	3
--------------------------------------	---

V

Velocímetro	68
Ventilação.....	106
Verificações do veículo.....	148
Visor da caixa de velocidades ...	125
Visor de informação.....	87
Visor de serviço	72
Visores de informação.....	82
Volante aquecido	64

www.opel.com

Copyright by Opel Automobile GmbH, Rüsselsheim, Germany.

As informações incluídas nesta publicação são válidas a partir da data abaixo indicada. A Opel Automobile GmbH reserva-se o direito de realizar alterações às especificações técnicas, às características e ao design dos veículos abrangidos pelas informações da presente publicação, tal como a própria publicação.

Edição: Janeiro 2018, Opel Automobile GmbH, Rüsselsheim.

Impresso em papel branqueado sem cloro.

ID-OKAAOLSE1801-pt

