

MOVANO / VIVARO

Manual de Informação e Lazer



Índice

Introdução	4
Rádio	50
Leitor de CD	60
Entrada AUX	65
Entrada USB	67
Música por Bluetooth	71
Dispositivos externos	78
Navegação	81
Comandos por voz	114
Telemóvel	118
Índice remissivo	136

Introdução

Informações gerais	4
Aspetos gerais dos elementos de comando	7
Função antirroubo	30
Uso	31
Aspetos gerais da operação do ecrã tátil	40
Definições do som	41
Definições de volume	43
Definições de sistema	44

Informações gerais

O sistema de informação e lazer disponibiliza-lhe informações e entretenimento tecnologicamente avançados dentro do seu veículo.

O rádio está equipado com predefinições de canais atribuíveis para bandas de frequência FM, AM e também DAB (consoante a versão).

O leitor de áudio consegue reproduzir CD de áudio, CD de MP3 e também CD de WMA (consoante a versão).

Os dispositivos de armazenamento de dados externos, p. ex. iPod, leitor MP3 ou pen USB ou um leitor portátil podem ser ligados ao sistema de informação e lazer. Fontes de áudio externas podem também ser ligadas através de Bluetooth.

O processador de som digital proporciona vários modos predefinidos do igualizador para otimizar o som.

O planeamento dinâmico de itinerários do sistema de navegação irá guiá-lo com toda a confiança até

ao seu destino e pode ajudar a evitar engarrafamentos e outros problemas de trânsito.

Opcionalmente, o Sistema de informação e lazer pode ser operado com os comandos no volante ou através do sistema de reconhecimento de voz.

Adicionalmente, o Sistema de informação e lazer pode ser equipado com um sistema de telemóvel mãos-livres.

O desenho bem pensado dos comandos e os mostradores com visão clara permitem-lhe utilizar o sistema de forma fácil e intuitiva.

Advertência

Este manual descreve todas as opções e funções disponíveis para os vários sistemas de informação e lazer. Algumas descrições, incluindo as das mensagens no visor e das funções dos menus, podem não se aplicar ao seu veículo devido à variante do modelo, especificações do país, equipamento ou acessórios especiais.

Informações importantes sobre a utilização e a segurança rodoviária

⚠ Aviso

Conduza sempre com segurança quando utilizar o sistema de informação e lazer.

Em caso de dúvidas, pare o veículo antes de operar o sistema de informação e lazer.

Recepção de emissoras

A recepção de rádio pode sofrer interferências devido a ruído, estática, distorção ou perda da recepção na sequência de:

- mudanças de distância do transmissor
- recepção por vias múltiplas devido ao reflexo
- sombreado

Em caso de má recepção do sinal de rádio, o volume de som diminuirá automaticamente para minimizar o efeito de interferência.

Utilização deste manual

- Este manual descreve funções que podem ou não existir no seu veículo específico, por serem opcionais ou por alterações posteriores à impressão deste manual. É favor consultar a documentação de aquisição para confirmar cada uma das características no seu veículo.
- Alguns comandos e descrições, incluindo símbolos, mensagens no ecrã e funções do menu, poderão não se aplicar ao seu veículo devido à versão do modelo, às especificações do país, ao equipamento especial ou aos acessórios.
- O índice no início deste manual e em cada capítulo indica a localização da informação.
- O índice permitir-lhe-á procurar informação específica.
- Os ecrãs de visualização do veículo poderão não suportar o seu idioma específico.

- As mensagens do visor e a etiquetagem interior são escritas a **negrito**.
- As operações fornecidas no âmbito deste manual referem-se aos comandos do sistema de informação e lazer. Para comandos equivalentes no volante, consulte os aspectos gerais dos elementos de comando ⇨ 7.

Aviso e atenção

⚠ Aviso

O texto assinalado com **⚠ Aviso** fornece informação sobre risco de acidente ou lesão. Desrespeitar essa informação pode causar lesões.

Atenção

O texto assinalado com **Atenção** fornece informação sobre possíveis danos no veículo. Desrespeitar essa informação pode causar danos no veículo.

Símbolos

As referências às páginas são indicadas por ↗. ↗ significa "consultar página".

Aspectos gerais dos elementos de comando

R15 BT USB

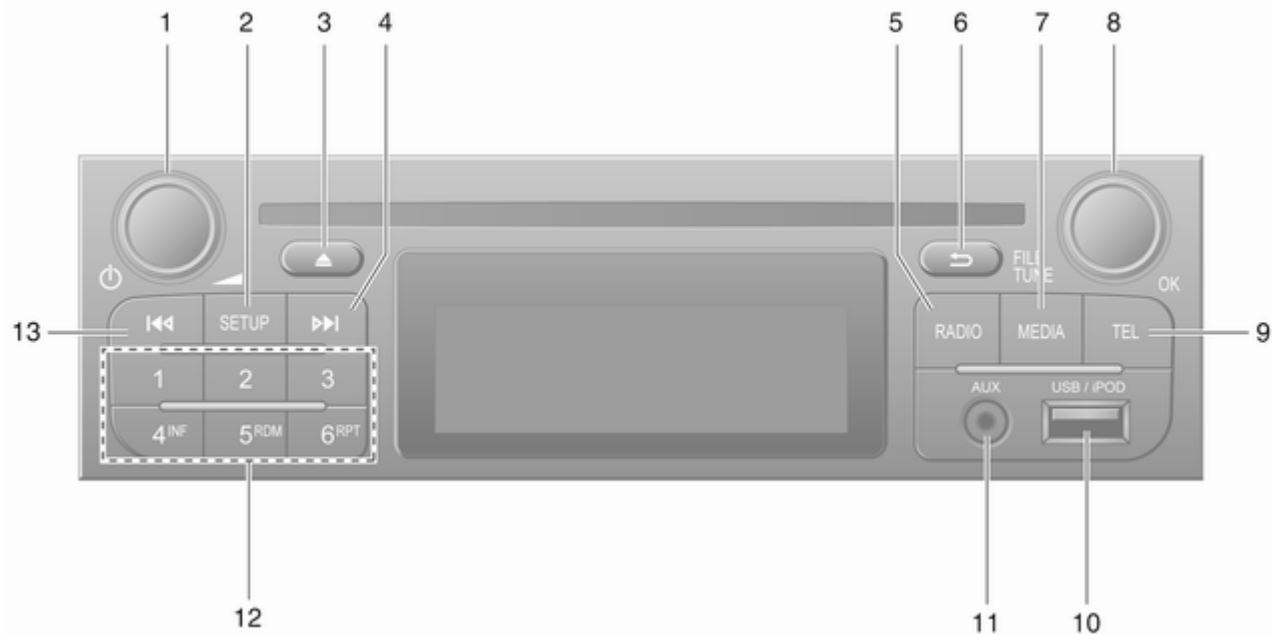

8 Introdução

- | | | | |
|---|--|----|---|
| 1 | ⊖ - Prima: Ligar/desligar 31 | 8 | OK botão rotativo 31 |
| | Premir: Sem som/com som ... 31 | | Premir: Confirmar uma |
| | Rodar: Ajustar volume 31 | | acção 31 |
| 2 | SETUP - Pressão curta: | | Rodar: Aceder a |
| | Menu de Definições 31 | | apresentação de opções |
| | Visualização de | | de menu 31 |
| | informação de texto do | | Rodar: Mudar |
| | rádio 56 | | radiofrequência 52 |
| | Pressão longa: | 9 | TEL - Menu do telefone 118 |
| | Armazenamento | 10 | ⚡ Entrada USB 67 |
| | automático de estações 55 | 11 | Entrada AUX 65 |
| 3 | Sem som/com som 31 | 12 | Botões de estação 1...6 52 |
| 4 | ▶▶ - Rádio, Pressão curta: | | Pressão curta: |
| | Procurar frequência rádio | | Seleccionar estação 52 |
| | seguinte 52 | | Pressão longa: Guardar |
| | Pressão longa: Procura | | estação 52 |
| | automática de estações 52 | 13 | ◀◀ - Rádio, Pressão curta: |
| 5 | RADIO - Mudar fonte | | Procurar frequência rádio |
| | áudio, banda de frequência .. 50 | | anterior 52 |
| 6 | ↩ - Voltar ao menu | | Pressão longa: Procura |
| | anterior, cancelar uma | | automática de estações 52 |
| | acção 31 | | |
| 7 | MEDIA - Mudar fonte áudio .. 61 | | |

R16 BT USB



10 Introdução

- | | | |
|---|--|--|
| 1 | ⊖ - Prima: Ligar/desligar 31 | Áudio/MP3/CD WMA,
Pressão curta: Saltar faixa
para a frente 61 |
| | Rodar: Ajustar volume 31 | |
| 2 | Botões de estação 1...6 52 | Pressão longa: Avanço
rápido 61 |
| | Pressão curta:
Seleccionar estação 52 | 8 ↓ Entrada USB 67 |
| | Pressão longa: Guardar
estação 52 | 9 SETUP - Pressão curta:
Menu de Definições 31 |
| 3 | RADIO - Mudar fonte
áudio, banda de frequência .. 50 | 10 TEL - Menu do telefone 118 |
| 4 | MEDIA - Mudar fonte áudio .. 61 | 11 ⏪ - Rádio, Pressão curta:
Procurar frequência rádio
anterior 52 |
| 5 | Botão giratório 31 | Pressão longa: Procura
automática de estações 52 |
| | Pressão curta: Confirmar
uma acção 31 | 12 TEXT - Visualização de
informação de texto do
rádio 56 |
| | Rodar: Aceder a
apresentação de opções
de menu 31 | 13 Entrada AUX 65 |
| 6 | ↶ - Voltar ao menu
anterior, cancelar uma
acção 31 | |
| 7 | ▶▶ - Rádio, Pressão curta:
Procurar frequência rádio
seguinte 52 | |
| | Pressão longa: Procura
automática de estações 52 | |

CD16 BT USB

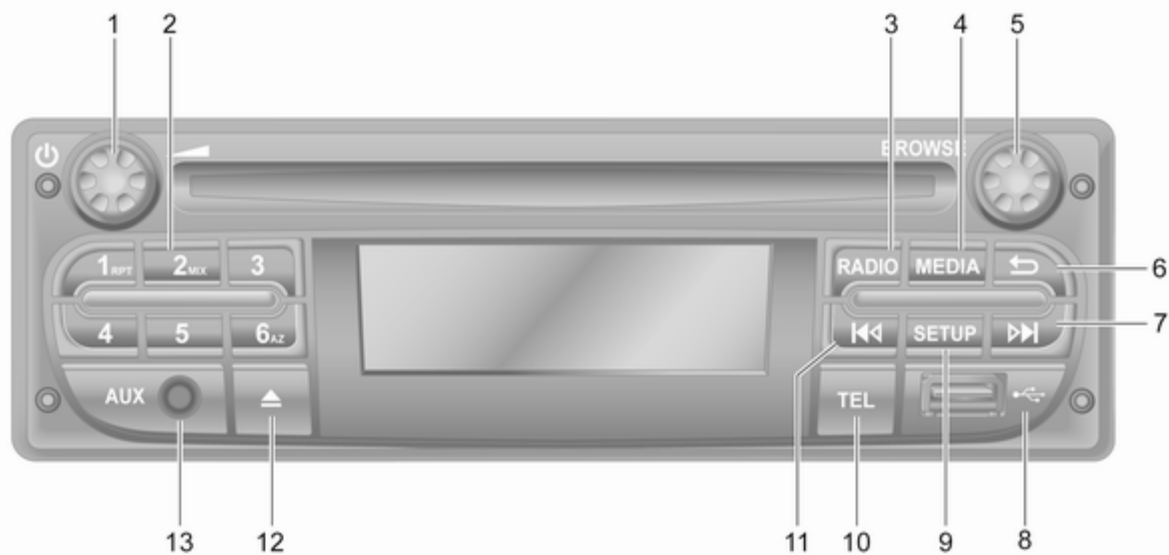

12 Introdução

- | | | | |
|---|--|----|--|
| 1 | ⊖ - Prima: Ligar/desligar 31 | | |
| | Rodar: Ajustar volume 31 | | |
| 2 | Botões de estação 1...6 52 | | |
| | Pressão curta:
Seleccionar estação 52 | | |
| | Pressão longa: Guardar
estação 52 | | |
| | RPT: repetir uma faixa 61 | | |
| | MIX: reprodução aleatória 61 | | |
| 3 | RADIO - Mudar fonte
áudio, banda de frequência .. 50 | 7 | ▶▶ - Rádio, Pressão curta:
Procurar frequência rádio
seguinte 52 |
| 4 | MEDIA - Mudar fonte áudio .. 61 | | Pressão longa: Procura
automática de estações 52 |
| 5 | Botão giratório 31 | | Áudio/MP3/CD WMA,
Pressão curta: Saltar faixa
para a frente 61 |
| | Pressão curta: Confirmar
uma acção 31 | | Pressão longa: Avanço
rápido 61 |
| | Rodar: Aceder a
apresentação de opções
de menu 31 | 8 | ⚡ Entrada USB 67 |
| 6 | ↩ - Voltar ao menu
anterior, cancelar uma
acção 31 | 9 | SETUP - Pressão curta:
Menu de Definições 31 |
| | | 10 | TEL - Menu do telefone 118 |
| | | 11 | ◀◀ - Rádio, Pressão curta:
Procurar frequência rádio
anterior 52 |
| | | | Pressão longa: Procura
automática de estações 52 |
| | | | Áudio/MP3/CD WMA,
Pressão curta: Saltar faixa
para trás 61 |
| | | | Pressão longa: Recuo
rápido 61 |
| | | 12 | ⚠ - Ejecção de CD 61 |
| | | 13 | Entrada AUX 65 |

CD18 BT USB



14 Introdução

- | | | | | | |
|---|--|----|---|----|---|
| 1 | ⏻ - Prima: Ligar/desligar 31
Rodar: Ajustar volume 31 | 8 | ▶▶ - Rádio, Pressão curta:
Procurar frequência rádio
seguinte 52

Pressão longa: Procura
automática de estações 52

Áudio/MP3/CD WMA,
Pressão curta: Saltar faixa
para a frente 61

Pressão longa: Avanço
rápido 61 | 14 | RADIO - Mudar fonte
áudio, banda de frequência . . 50 |
| 2 | OK botão rotativo 31

Pressão curta: Confirmar
uma acção 31

Rodar: Aceder a
apresentação de opções
de menu 31 | 9 | SETUP - Pressão curta:
Menu de Definições 31 | | |
| 3 | ↩ - Voltar ao menu
anterior, cancelar uma
acção 31 | 10 | ◀◀ - Rádio, Pressão curta:
Procurar frequência rádio
anterior 52

Pressão longa: Procura
automática de estações 52

Áudio/MP3/CD WMA,
Pressão curta: Saltar faixa
para trás 61

Pressão longa: Recuo
rápido 61 | | |
| 4 | TEXT - Visualização de
informação de texto do
rádio 56 | 11 | Entrada AUX 65 | | |
| 5 | ⏮ - Ejeção de CD 61 | 12 | TEL - Menu do telefone 118 | | |
| 6 | ψ Entrada USB 67 | 13 | MEDIA - Mudar fonte áudio . . 61 | | |
| 7 | Botões de estação 1...6 52

Pressão curta:
Seleccionar estação 52

Pressão longa: Guardar
estação 52

RPT: repetir uma faixa 61

MIX: reprodução aleatória 61 | | | | |



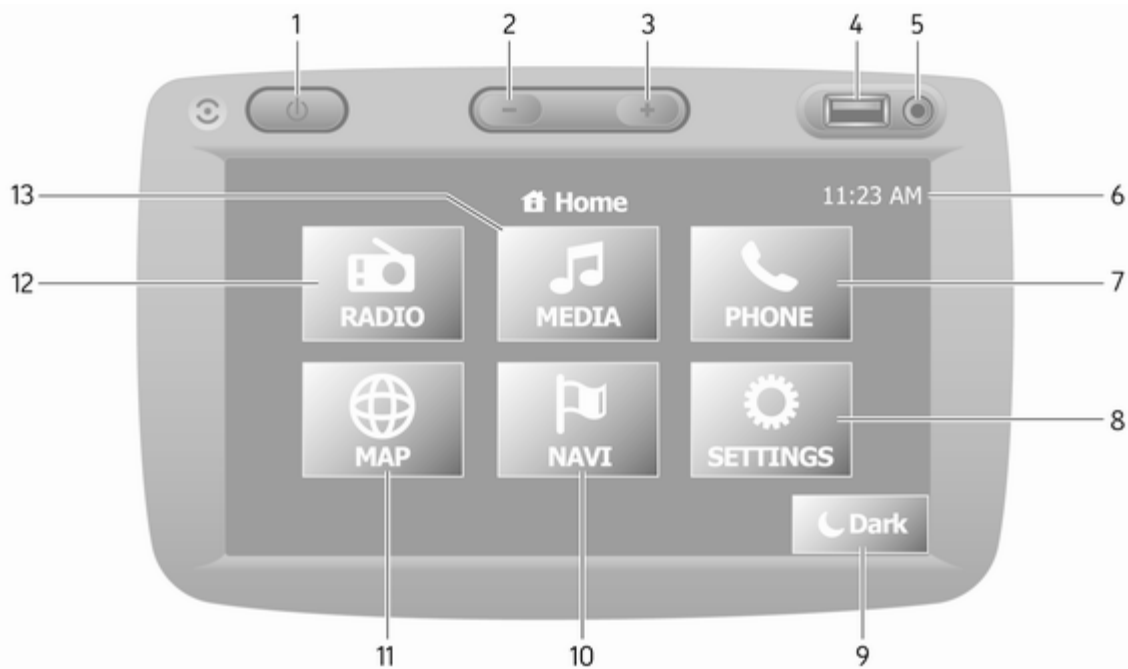



NAVI 50 IntelliLink (tipo A)

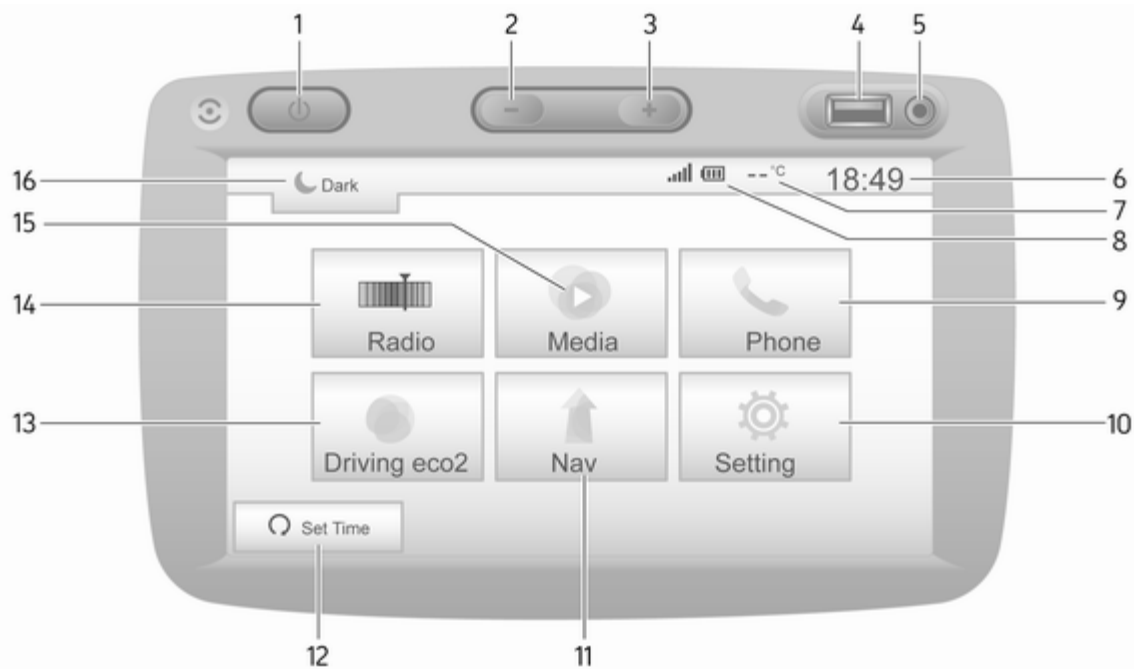

- | | | | | | |
|----|---|-----|----|--|----|
| 1 | ⏻: Ligar/desligar | 31 | 12 | 📻 RÁDIO : Mudar a fonte de áudio para o rádio | 50 |
| 2 | ⏪: Diminuir o volume | 31 | 13 | 🎵 SUPORTES : Mudar a fonte de áudio - USB, iPod ... | 67 |
| 3 | ⏩: Aumentar o volume | 31 | | BT (Bluetooth) | 71 |
| 4 | 🔌 Entrada USB | 67 | | AUX | 65 |
| 5 | Entrada AUX | 65 | | | |
| 6 | Relógio | 31 | | | |
| 7 | 📶 TELEMÓVEL : Menu Telemóvel | 118 | | | |
| 8 | ⚙️ DEFINIÇÕES : Definições de áudio, por ex. "Definições do som" | 41 | | | |
| | "Definições do volume" | 43 | | | |
| | Definições de conectividade | 31 | | | |
| | Definições do visor | 31 | | | |
| | Definições do sistema | 44 | | | |
| 9 | 🌑 Escuro : Escurecer o ecrã (apenas o relógio e as informações do sistema de áudio são apresentados) | 31 | | | |
| 10 | 🗺️ NAVI : Menu navegação | 81 | | | |
| 11 | 📍 MAPA : Ver o mapa | 81 | | | |

NAVI 50 IntelliLink (tipo B)



- | | |
|---|---|
| <p>1 : Ligar/desligar 31</p> <p>2 : Diminuir o volume 31</p> <p>3 : Aumentar o volume 31</p> <p>4  Entrada USB 67</p> <p>5 Entrada AUX 65</p> <p>6 Relógio 31</p> <p>7 Temperatura exterior
(consoante a versão) 31</p> <p>8 : Receção do telemóvel
(quando ligado) 118</p> <p>: Autonomia do
telemóvel (quando ligado) . . 118</p> <p>9  Telemóvel: Menu do
telefone 118</p> <p>10  Definição: Definições de
áudio, por ex. "Definições
do som" 41</p> <p>"Definições do volume" 43</p> <p>Definições de
conectividade 31</p> <p>Definições do visor 31</p> <p>Definições do sistema 44</p> <p>11  Nav: Menu de navegação . . 81</p> | <p>12  Acertar a hora:
Arranque programado do
motor (desativado)</p> <p>13 Condução eco2:
Apresenta uma pontuação
global em tempo real 31</p> <p>14  Rádio: Mudar a fonte
de áudio para o rádio 50</p> <p>15  Suportes: Mudar a fonte
de áudio - USB, iPod 67</p> <p>BT (Bluetooth) 71</p> <p>AUX 65</p> <p>16 : Escurecer o ecrã
(apenas o relógio e as
informações do sistema
de áudio são
apresentados) 31</p> |
|---|---|

NAVI 80 IntelliLink (tipo A)

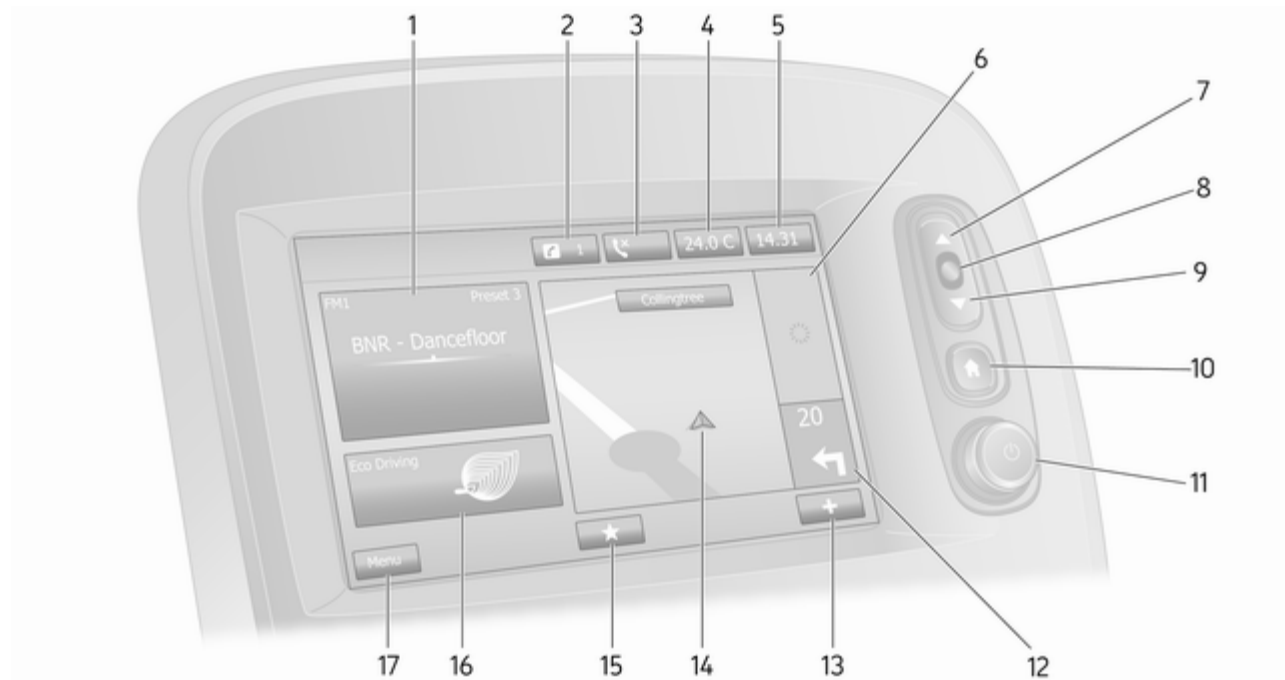

- | | | | |
|----|---|----|---|
| 1 | Informações de áudio, p. ex. Rádio 50 | 11 | ⏻ - Prima: Ligar/desligar 31 |
| | Dispositivos auxiliares 65 | | Rodar: Alterar o volume 31 |
| | ψ Dispositivos USB 67 | 12 | Sistema de navegação: Sentido e distância até à próxima mudança de sentido 81 |
| | Música por Bluetooth 71 | 13 | ⊕: Menu pop-up 31 |
| 2 | ⚙: Notificações do sistema (se estiverem disponíveis) 31 | 14 | Visualização da navegação . . 81 |
| 3 | ☎: Estado do telefone 118 | | Mapa 104 |
| | Registo de chamadas 127 | 15 | ★: Favoritos, p. ex. para Navegação ↑ 81 |
| 4 | Temperatura exterior 31 | | Suportes 🎵 (p. ex. Rádio) 50 |
| 5 | Relógio 31 | | Telemóvel ☎ 118 |
| 6 | Informações de trânsito (se aplicável) 104 | | Serviços 📁 84 |
| 7 | ▲: Visualizar listas - deslocar para cima 31 | 16 | Economia da condução (Condução Eco) 31 |
| | Mapa: Alterar a escala 104 | 17 | Menu: Aceder ao menu principal 31 |
| 8 | Aceder aos menus, confirmar ações 31 | | |
| 9 | ▼: Visualizar listas - deslocar para baixo 31 | | |
| | Mapa: Alterar a escala 104 | | |
| 10 | 🏠: Página Início 31 | | |

NAVI 80 IntelliLink (tipo B)

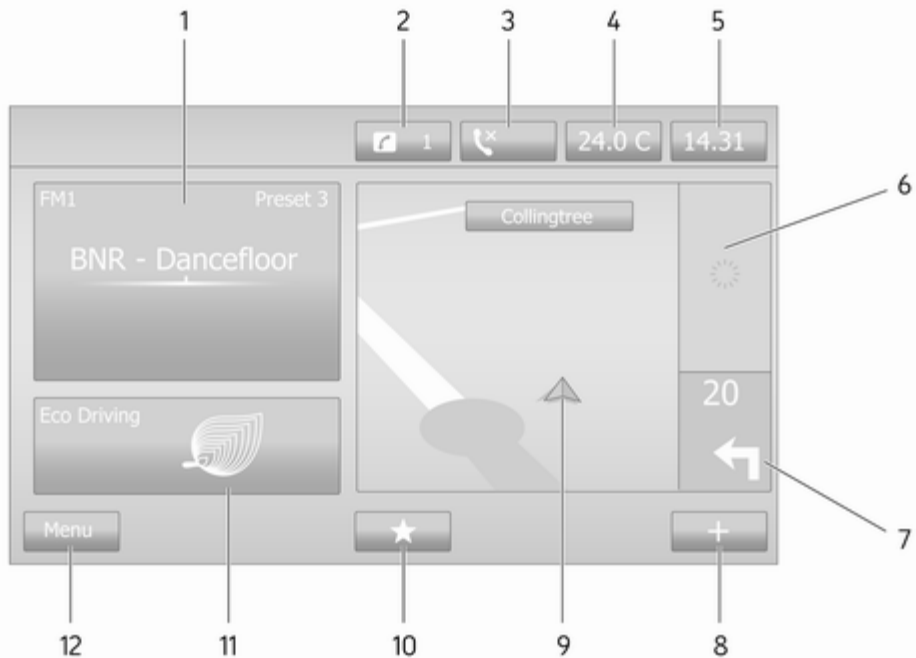

1	Informações de áudio, p. ex. Rádio	50	Telemóvel ☎	118
	Dispositivos auxiliares	65	Serviços ☒	84
	ψ Dispositivos USB	67	11 Economia da condução (Condução Eco)	31
	Música por Bluetooth	71	12 Menu: Aceder ao menu principal	31
2	⚡: Notificações do sistema (se estiverem disponíveis)	31		
3	☎: Estado do telefone	118		
	Registo de chamadas	127		
4	Temperatura exterior	31		
5	Relógio	31		
6	Informações de trânsito (se aplicável)	104		
7	Sistema de navegação: Sentido e distância até à próxima mudança de sentido	81		
8	+ : Menu pop-up	31		
9	Visualização da navegação ..	81		
	Mapa	104		
10	★: Favoritos, p. ex. para Navegação ↑	81		
	Suportes 🎵 (p. ex. Rádio)	50		

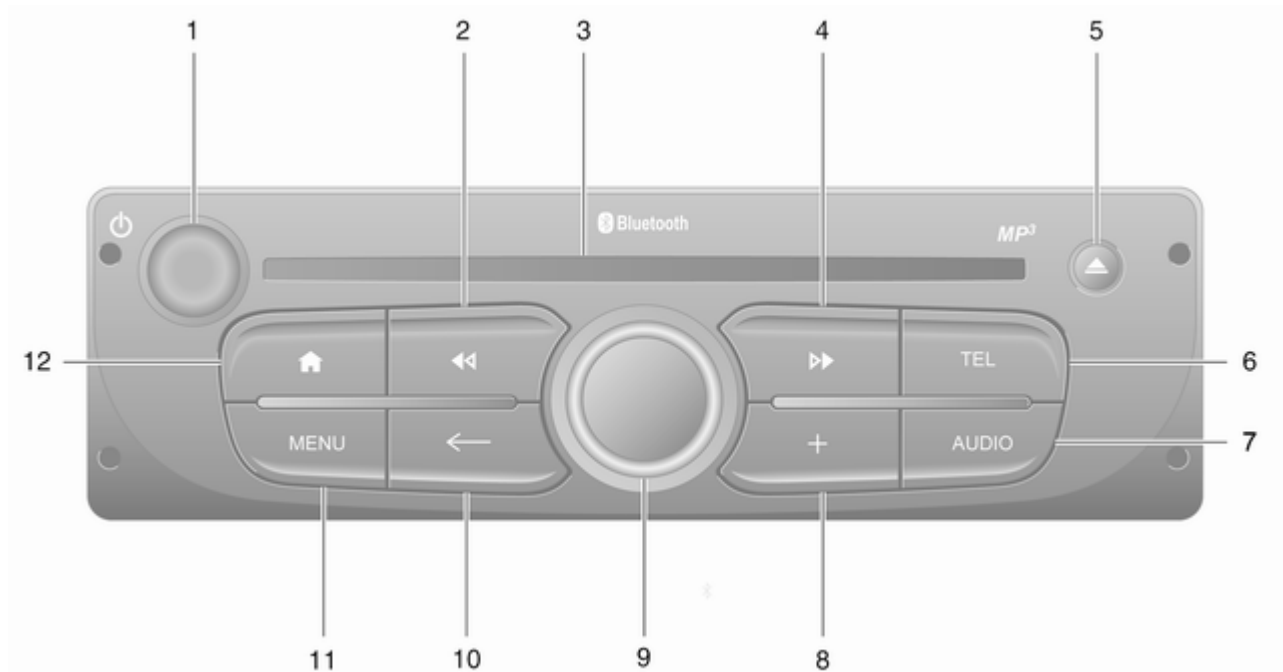

- | | |
|--|--|
| <p>1 - Prima: Ligar/desligar 31</p> <p>Rodar: Alterar o volume 31</p> <p>2 - Rádio, Pressão curta:
Procurar frequência rádio anterior 52</p> <p>Pressão longa: Procura automática de estações 52</p> <p>Áudio/MP3/CD WMA, Pressão curta: Saltar faixa para trás 61</p> <p>Pressão longa: Recuo rápido 61</p> <p>3 Ranhura CD 61</p> <p>4 - Rádio, Pressão curta:
Procurar frequência rádio seguinte 52</p> <p>Pressão longa: Procura automática de estações 52</p> <p>Áudio/MP3/CD, Pressão curta: Saltar faixa para a frente 61</p> <p>Pressão longa: Avanço rápido 61</p> <p>5 - Ejeção de CD 61</p> | <p>6 TEL - Menu do telefone 118</p> <p>7 AUDIO - Mudar fonte áudio . . 61</p> <p>8 : Menu pop-up 31</p> <p>9 Botão rotativo central 31</p> <p>Premir: Confirmar uma acção 31</p> <p>Rodar: Aceder a apresentação de opções de menu 31</p> <p>Rodar: Aceder à lista de estações de rádio memorizadas 50</p> <p>Rodar: Seleccione a estação seguinte/anterior 52</p> <p>Rodar: Mudar faixa do CD/MP3 61</p> <p>10 - Voltar ao menu anterior, cancelar uma acção 31</p> <p>11 MENU: aceder ao menu principal 31</p> <p>12 : Ir para a página Início 31</p> |
|--|--|

NAVI 80 IntelliLink (tipo C)

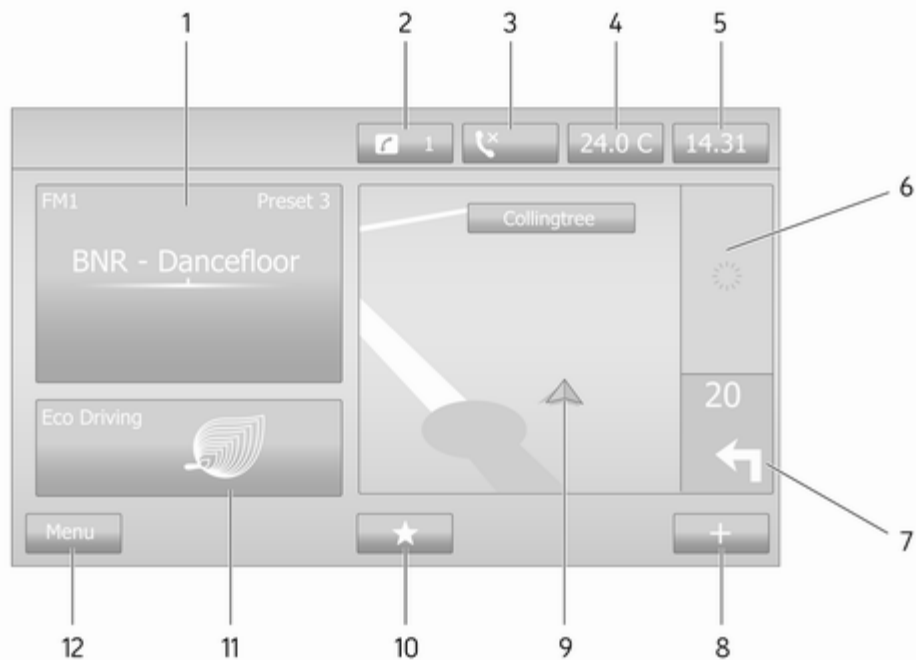

1	Informações de áudio, p. ex. Rádio 50	Telemóvel ☎ 118
	Dispositivos auxiliares 65	Serviços ☒ 84
	ψ Dispositivos USB 67	11 Economia da condução (Condução Eco) 31
	Música por Bluetooth 71	12 Menu: Aceder ao menu principal 31
2	⚡: Notificações do sistema (se estiverem disponíveis) 31	
3	☎: Estado do telefone 118	
	Registo de chamadas 127	
4	Temperatura exterior 31	
5	Relógio 31	
6	Informações de trânsito (se aplicável) 104	
7	Sistema de navegação: Sentido e distância até à próxima mudança de sentido 81	
8	+ : Menu pop-up 31	
9	Visualização da navegação .. 81	
	Mapa 104	
10	★: Favoritos, p. ex. para Navegação ↑ 81	
	Suportes 🎵 (p. ex. Rádio) 50	

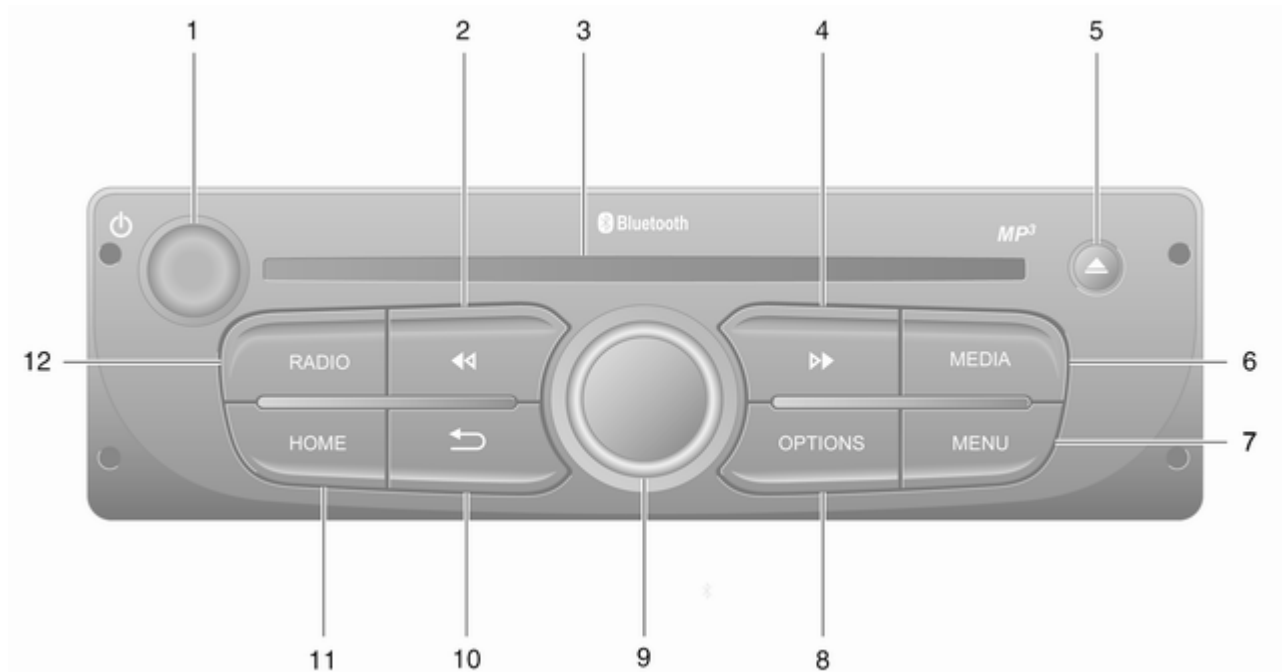



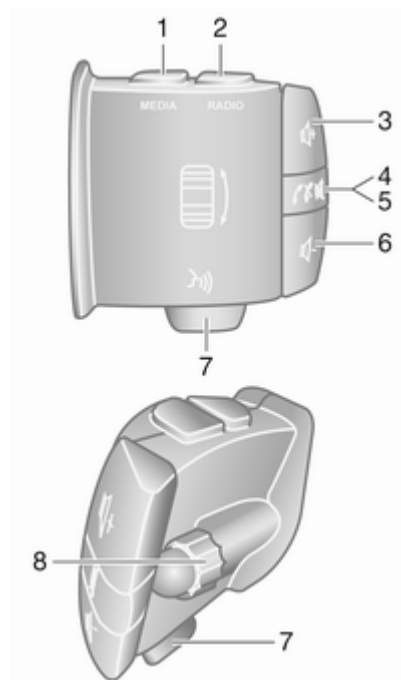

- 1 - Prima: Ligar/desligar 31
Rodar: Alterar o volume 31
- 2 - Rádio, Pressão curta: Procurar frequência rádio anterior 52
Pressão longa: Procura automática de estações 52
Áudio/MP3/CD WMA, Pressão curta: Saltar faixa para trás 61
Pressão longa: Recuo rápido 61
- 3 Ranhura CD 61
- 4 - Rádio, Pressão curta: Procurar frequência rádio seguinte 52
Pressão longa: Procura automática de estações 52
Áudio/MP3/CD, Pressão curta: Saltar faixa para a frente 61
Pressão longa: Avanço rápido 61
- 5 - Ejeção de CD 61

- 6 **MEDIA** - Mudar fonte áudio . . 61
- 7 **MENU**: aceder ao menu principal 31
- 8 **OPTIONS**: Menu pop-up 31
- 9 Botão rotativo central 31
Premir: Confirmar uma acção 31
Rodar: Aceder a apresentação de opções de menu 31
Rodar: Aceder à lista de estações de rádio memorizadas 50
Rodar: Seleccione a estação seguinte/anterior 52
Rodar: Mudar faixa do CD/MP3 61
- 10 - Voltar ao menu anterior, cancelar uma acção 31
- 11 **HOME**: aceder ao menu principal 31
- 12 **RADIO** - Mudar fonte áudio, banda de frequência . . 50

Comandos do volante - Tipo A





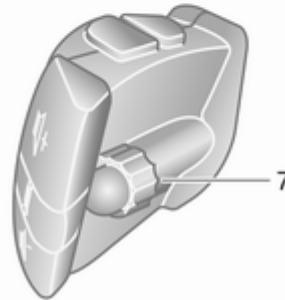
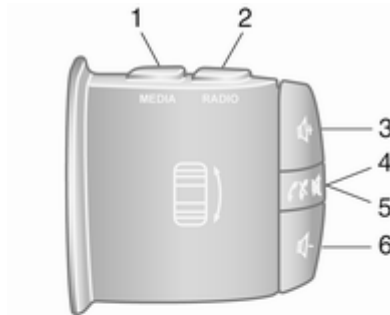

- 1 **MEDIA** - Mudar fonte áudio . . 31

- 2 **RADIO**: alterar a banda de frequência do rádio 50
 - 3  - Aumentar o volume 31
 - 4  - Sem som/com som 31
 - 5  - Aceitar/terminar chamada telefónica 127
 - 6  - Baixar o volume 31
 - 7  - Reconhecimento de voz 116
 - 8 Rodar: Ir para cima/baixo nos menus no ecrã, seleccionar a predefinição do rádio/radiofrequência/faixa de áudio seguinte/anterior 52
- Premir: Confirmar acções 50

Comandos do volante - Tipo B



- 1 **MEDIA** - Mudar fonte áudio . . 31

- 2 **RADIO**: alterar a banda de frequência do rádio 50
 - 3  - Aumentar o volume 31
 - 4  - Sem som/com som 31
 - 5  - Aceitar/terminar chamada telefónica 127
 - 6  - Baixar o volume 31
 - 7 Rodar: Ir para cima/baixo nos menus no ecrã, seleccionar a predefinição do rádio/radiofrequência/faixa de áudio seguinte/anterior 52
- Premir: Confirmar acções 50

Comandos do volante - Tipo C

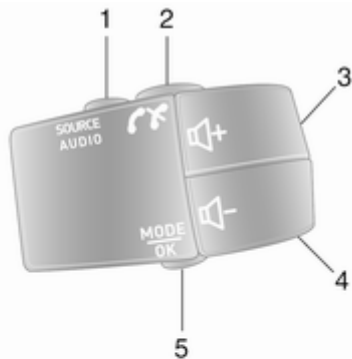

1 **SOURCE/AUDIO** - Mudar fonte áudio 31

2	118
	Aceitar/terminar chamada telefónica	127
	- Sem som/com som	31
3	- Aumentar volume, sem som/com som	31
4	- Baixar volume, sem som/com som	31
5	MODE/OK - Confirmar acções, mudar modo de áudio	50
	Aceitar/terminar chamada telefónica	127
6	Rodar: Aceder às opções de visualização do menu, predefinição do rádio/ radiofrequência/faixa de áudio seguinte/anterior	50

Advertência

Se estiver disponível, o botão de reconhecimento de voz poderá estar situado no volante ou nos comandos da coluna da direção.

Função antirroubo

Consoante o Sistema de informação e lazer, está incluído um sistema de segurança electrónico contra roubo. O sistema de informação e lazer funciona exclusivamente no seu automóvel e, como tal, não tem qualquer valor para um delincente.

O código de segurança (fornecido separadamente) tem de ser introduzido a primeira vez que utilizar o sistema e sempre que haja interrupções prolongadas da alimentação eléctrica.

Advertência

O código de segurança não é necessária para R16 BT USB, CD18 BT USB.

Introduzir o código de segurança

Ao ligar pela primeira vez o Sistema de informação e lazer, surge no ecrã uma mensagem para introdução do

código de segurança, por exemplo, **Código Rádio**, seguido de **0000**. Consoante o Sistema de informação e lazer, a mensagem poderá aparecer apenas após alguns instantes.

Para introduzir o primeiro dígito do código de segurança, prima repetidamente a tecla com o número **1** na unidade até aparecer o número pretendido. Introduza o segundo, o terceiro e o quarto dígito utilizando as teclas **2**, **3** e **4** da mesma forma.

Quando visualizar o código completo, prima continuamente a tecla **6** até ouvir um sinal sonoro. O sistema desbloqueia quando introduzir o código correcto.

NAVI 50 IntelliLink,

NAVI 80 IntelliLink: Introduzir o código de segurança utilizando os botões numerados **0** a **9** no ecrã táctil. O sistema desbloqueia quando introduzir o código correcto.

Introdução do código errado

Consoante o Sistema de informação e lazer, se o código de segurança for introduzido incorrectamente, é

apresentada uma mensagem de código incorrecto, por exemplo, **Erro código**, seguido de um valor em contagem decrescente, por exemplo, **Aguardar 100**.

Espere até terminar a contagem decrescente e a seguir introduza o código correcto. Cada vez que o código seja introduzido incorrectamente, a contagem decrescente pode ser duplicada, consoante o Sistema de informação e lazer.

Alteração da zona geográfica

Após a introdução do código de segurança, consoante o Sistema de informação e lazer, poderá ser-lhe solicitada a escolha de uma área geográfica, por exemplo:

- Europa
- Ásia
- Países Árabes
- América

Desligue o Sistema de informação e lazer, depois prima simultaneamente os botões **1**, **5** e **6**. A seguir, prima

◀ ou ▶ até a zona pretendida ser realçada no ecrã e defina com o botão **6**.

Uso

Comandos do sistema de informação e lazer

O Sistema de informação e lazer é operado através de botões, botões giratórios e menus no mostrador.

As introduções são feitas através:

- da unidade de comando central no painel de instrumentos ⇨ 7, ou
- dos comandos no volante ⇨ 7
- o sistema de reconhecimento de voz (se disponível) ⇨ 114
- o ecrã táctil (NAVI 50 IntelliLink, NAVI 80 IntelliLink) ⇨ 40

Advertência

Nos capítulos posteriores apenas são descritos os caminhos mais directos para a utilização menu. Em alguns casos, poderá haver outras opções.

Ligar e desligar o sistema de informação e lazer

Prima \odot para ligar o Sistema de informação e lazer.

A fonte áudio usada anteriormente é activada.

Prima \odot (ou, consoante o Sistema de informação e lazer, prima continuamente) para desligar o Sistema de informação e lazer.

Advertência

O relógio e/ou a temperatura exterior poderão ser apresentados quando o Sistema de informação e lazer estiver desligado (consoante a versão).

NAVI 50 IntelliLink:

O Sistema de informação e lazer liga/desliga automaticamente ao ligar/desligar a ignição. Em vez disso, prima \odot , se necessário.

Premir continuamente \odot durante 5 segundos para reiniciar o sistema.

NAVI 80 IntelliLink:

O Sistema de informação e lazer liga-se automaticamente quando a ignição é ligada (consoante a versão). Em vez disso, prima \odot , se necessário.

Podem ser apresentadas as seguintes opções (consoante a versão):

- **Alterar definições** (para autorizar ou recusar a partilha de dados)

O sistema apresenta um ecrã para confirmar a autorização da partilha de dados após tocar em **Alterar definições**.

Advertência

Quando a partilha de dados está desligada, determinadas funcionalidades poderão não funcionar corretamente.

- **Idioma** (para alterar o idioma do sistema)
- **Concluído** (para continuar até à página Início)
- **Ajuda** (para ver informações mais detalhadas)

O Sistema de informação e lazer desliga-se quando a ignição é desligada e a porta do condutor aberta. Em vez disso, prima \odot , se necessário.

Desligação automática

Com a ignição desligada, se o Sistema de informação e lazer for ligado com \odot , o mesmo desligará automaticamente por um curto período a seguir à última introdução do utilizador. Consoante o Sistema de informação e lazer, a desligação automática ocorre ao fim de aproximadamente 5 a 20 minutos.

Premir novamente \odot faz com que o Sistema de informação e lazer permaneça ligado durante mais 5 a 20 minutos, consoante o Sistema de informação e lazer.

Definição do volume

Rode o botão rotativo do volume \odot ou prima $+$ ou $-$.

Alternativamente (com os comandos no volante), prima \leftarrow ou \rightarrow .

NAVI 50 IntelliLink:

Dependendo da versão, é possível definir individualmente vários níveis de volume (incluindo leitores de áudio, anúncios de trânsito, instruções de navegação, chamadas telefónicas e toques de chamada).

Na página Início, tocar em **Definições**, seguido de **Áudio e Som**.

Consultar "Definições do volume" (NAVI 50 IntelliLink) ⇨ 43.

NAVI 80 IntelliLink:

Para definir vários níveis de volume individualmente (p. ex. instruções de navegação, anúncios de trânsito, telefonemas) na página Início, tocar em **MENU**, seguido de **Sistema e Som**.

Consultar "Definições do sistema" (NAVI 80 IntelliLink) ⇨ 44.

Volume memorizado

Quando o sistema de informação e lazer é desligado, o volume actual é memorizado.

Volume de som dependente da velocidade

Quando o volume dependente da velocidade (⇨ 44) é activado, o volume é adaptado automaticamente para compensar o ruído da estrada e do vento.

Silenciamento

Para desactivar o som da fonte de áudio actual (consoante o Sistema de informação e lazer), prima **⏏** brevemente ou rode o botão totalmente para a esquerda.

Em alternativa (com os comandos no volante), prima **⏏** ou **⏏** ou prima **⏏** e **⏏** em simultâneo.

Anular silenciador

Para activar o som (consoante o Sistema de informação e lazer), prima **⏏** brevemente outra vez ou rode para a direita.

Alternativamente (com os comandos no volante): prima **⏏** novamente ou prima **⏏** e **⏏** simultaneamente de novo.

Advertência

Durante a transmissão de um anúncio de trânsito, o sistema é silenciado automaticamente.









Para mais informações, consulte "Sistema de dados do rádio" ⇨ 56.

Ver operação no ecrã**R15 BT USB, R16 BT USB, CD16 BT USB, CD18 BT USB - Funcionamento do ecrã**

- Para se deslocar para cima/para baixo no ecrã: Rodar **OK**.
- Para confirmar acções: Pressione **OK**.
- Para cancelar acções (e voltar ao menu anterior): Prima **↩**.



NAVI 50 IntelliLink - Funcionamento do ecrã

Utilize o ecrã táctil nos seguintes menus apresentados conforme descrito em cada secção:

-  **RÁDIO**
Consulte a secção "Rádio" ⇨ 50.
-  **SUPORTES**
Consulte a secção "Entrada USB" ⇨ 67.
-  **PHONE**
Consulte a secção "Telemóvel" ⇨ 118.
-  **MAPA** /  **Mapa**
Consulte a secção "Navegação" ⇨ 81.
-  **NAVI** /  **Nav**
Consulte a secção "Navegação" ⇨ 81.
-  **DEFINIÇÕES**
Consultar "Definições do som" ⇨ 41, "Definições do volume" ⇨ 43 e "Definições do sistema" (NAVI 50 IntelliLink) ⇨ 44.

Advertência

Consoante a versão do software, os menus disponíveis no ecrã do visor poderão diferir dos indicados acima.



Quando a página Início  for apresentada, é possível ocultar estes menus do visor (apenas o relógio e as informações do sistema de áudio poderão ser mostrados) tocando em . Tocar em qualquer ponto do ecrã para visualizar novamente estes menus.

NAVI 80 IntelliLink - Funcionamento do ecrã

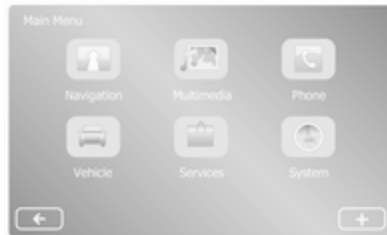
Utilize o ecrã táctil nos seguintes menus apresentados conforme descrito em cada secção.



Na página Início, tocar em **MENU** para aceder ao menu principal. São apresentados os seguintes menus e comandos:

-  **Navegação**
Consultar "Navegação" ⇨ 81.
-  **Multimédia:**
 - **Rádio:** Consultar "Rádio" ⇨ 50.
 - **Suportes:**
CD (apenas disponível com os tipos B e C): consultar "Leitor de CD" ⇨ 61.
USB: consultar "Entrada USB" ⇨ 67.

SD: o funcionamento é semelhante ao do leitor de CD ↗ 61.

Auxiliar: Consulte "Entrada AUX" ↗ 65.

Bluetooth: Consultar "Música por Bluetooth" ↗ 71.

- **Imagens:** Consultar "Apresentação de imagens" no capítulo "Dispositivos externos" ↗ 78.
- **Vídeo:** Consultar "Reproduzir filmes" no capítulo "Dispositivos externos" ↗ 78.
- **Definições:** Consultar "Definições de multimédia" na secção "Definições do sistema" (NAVI 80 IntelliLink) ↗ 44
- **Telemóvel**
Consultar "Telemóvel" ↗ 118.
- **Veículo**
Tocar para abrir os menus Condução Eco, Computador de bordo e Definições.

Consultar "Modos de funcionamento" (NAVI 80 IntelliLink) abaixo.

- **📺 Serviços**

Tocar para abrir os menus Serviços de navegação e Definições.

Consultar "Modos de funcionamento" (NAVI 80 IntelliLink) abaixo.

- **⚙️ Sistema**

Consultar "Definições do sistema" (NAVI 80 IntelliLink) ↗ 44.

Advertência

Consoante a versão do software, os menus no ecrã do visor poderão diferir das ilustrações mostradas.

- □/←: ir para a página anterior
- >/→: ir para a página seguinte
- ↑: Visualizar listas; deslocar para cima
- ↓: Visualizar listas; deslocar para baixo
- +: Abrir o menu pop-up
- ←: Voltar ao menu anterior

Também é possível utilizar o ecrã através dos comandos no painel do Sistema de informação e lazer.

Advertência

Consoante a versão, alguns comandos disponíveis no painel do Sistema de informação e lazer não permitem utilizar as funcionalidades no ecrã.

Advertência

Consoante o veículo, a utilização do ecrã táctil poderá ser interdita durante a condução.

Modos de funcionamento

Rádio

Para mudar a fonte áudio para rádio: Consoante o Sistema de informação e lazer, prima **RADIO**, **RADIO/CD** ou **AUDIO/SOURCE**.

NAVI 50 IntelliLink:

Para aceder ao menu do rádio em qualquer altura, tocar em **📻**, seguido de **📻/📻 Rádio**.

NAVI 80 IntelliLink:

Para aceder ao menu do rádio a partir da página Início, tocar em **MENU**, seguido de **Multimédia** e **Rádio**.

Descrição detalhada das funções do rádio ⇨ 50.

Leitores de Áudio

Para alterar a fonte de áudio para **CD, USB, AUX**, Bluetooth ou iPod (quando aplicável): consoante o Sistema de informação e lazer, tocar em **MEDIA, RADIO/CD** ou **AUDIO/SOURCE**.

NAVI 50 IntelliLink: Para aceder ao menu dos dispositivos auxiliares ligados (**USB, iPod, BT** (Bluetooth) ou **AUX**) em qualquer altura, tocar em , seguido de /  **Suportes**. Tocar em  no canto superior esquerdo e seleccionar uma fonte auxiliar.

NAVI 80 IntelliLink: Para aceder ao menu dos dispositivos auxiliares (p. ex. CD de áudio CD, USB, cartão SD, entrada AUX, Bluetooth) a partir da página Início, tocar em **MENU**, seguido de **Multimédia** e **Suportes**. Selecciona uma fonte auxiliar na lista no ecrã.

R15 BT USB, R16 BT USB

Descrições detalhadas de:

- Funções da entrada AUX ⇨ 65
- Funções da porta USB ⇨ 67
- Funcionamento da Música por Bluetooth ⇨ 71

CD16 BT USB, CD18 BT USB

Descrições detalhadas de:

- Funções do leitor de CD ⇨ 61
- Funções da entrada AUX ⇨ 65
- Funções da porta USB ⇨ 67
- Funcionamento da Música por Bluetooth ⇨ 71

NAVI 50 IntelliLink

Descrições detalhadas de:

- Funções da entrada AUX ⇨ 65
- Funções da entrada USB (incluindo iPod) ⇨ 67
- Funcionamento da Música por Bluetooth ⇨ 71

NAVI 80 IntelliLink

Descrições detalhadas de:

- Funções do CD (apenas tipos B e C) ⇨ 61
- Funções da entrada AUX ⇨ 65

- Funções da porta USB ⇨ 67
- Funcionamento da Música por Bluetooth ⇨ 71

Navegação, Mapa (NAVI 50 IntelliLink, NAVI 80 IntelliLink)

Descrição detalhada do Sistema de navegação ⇨ 81, Navegar no mapa ⇨ 104.

Telefone

Utilize as opções no ecrã nos seguintes menus para ligar telemóveis, fazer chamadas, criar listas de contactos e ajustar diversas definições.



Descrição detalhada das funções do sistema telefónico mãos livres ⇨ 118.

R15 BT USB, R16 BT USB, CD16 BT USB, CD18 BT USB - Telemóvel

Para aceder ao menu **Telefone:** Prima  ou **TEL**.

Para aceder ao menu das definições do telemóvel: Prima **TEL** e seleccione **Ajustes telefone**.

NAVI 50 IntelliLink - Telemóvel

Para aceder ao menu Telemóvel em qualquer altura: Tocar em , seguido de  **Telemóvel**.

NAVI 80 IntelliLink - Telemóvel

Para aceder ao menu Telemóvel a partir da página Início, tocar em **MENU**, seguido de **Telemóvel**.

Informações do veículo

Para aceder ao menu Veículo a partir da página Início, tocar em **MENU**, seguido de **Veículo**.

Consoante o veículo, são apresentados os seguintes menus:

- **Condução Eco**
- **Computador de bordo**
- **Definições**

Condução Eco

Estão disponíveis as seguintes funcionalidades:

- **Relatório da viagem**

Mostra os seguintes dados referentes à última viagem:

Consumo médio de combustível, velocidade média, consumo total

de combustível, distância total, etc.

No relatório da viagem, **Pontuação Eco** fornece uma pontuação global até 100 em termos de economia da condução. Valores mais elevados indicam uma economia de condução melhor. São igualmente atribuídas classificações para as categorias de desempenho ambiental médio da condução (Aceleração), eficiência na mudança de velocidades (Caixa de velocidades) e controlo dos travões (Antecipação).

Para guardar os dados da viagem: Tocar em "Guardar" e em seguida seleccionar o tipo de viagem na seguinte lista:

Casa/trabalho, férias, fim de semana, passeio, pessoal.

Para repor os dados da viagem: Tocar em "Repor". Confirmar ou cancelar com "Sim" ou "Não".

Tocar em  para abrir um menu pop-up onde é possível comparar os relatórios de

viagens ou para mostrar/ocultar relatórios após a conclusão de uma viagem.

- **As minhas viagens preferidas**

Mostra mudanças no seu estilo de condução (quando tiverem sido guardados dados da viagem).

O separador "Resumo" para cada tipo de viagem (por exemplo Casa/trabalho) mostra o seguinte: Distância total do percurso, distância coberta, data de atualização das informações e classificação média de economia da condução até 100.

O separador "Relatório detalhado"/"Detalhes" mostra informações sobre o registo da viagem.

- **Ecoconselhos**

Mostra conselhos para reduzir o consumo de combustível.

Percorra as páginas e familiarize-se com os conselhos.

Computador de bordo

Mostra as seguintes informações desde a última reposição:

- data de início do cálculo
- distância total
- velocidade média
- consumo médio de combustível
- consumo total de combustível

Para repor as informações do computador de bordo e do conta-quilómetros parcial no painel de instrumentos, tocar em **Repor**, seguido de **Sim** para confirmar.

Para mais informações, consulte "Computador de bordo" no Manual de Instruções.

Definições

É possível alterar as seguintes definições:

- **Sensores de estacionamento**

- **Volume:**

TOCAR EM **+** OU **-** AO LADO DA BARRA DE VOLUME PARA ALTERAR O VOLUME DO SISTEMA DE SENSORES DE ESTACIONAMENTO ULTRASSÓNICOS. PARA MAIS INFORMAÇÕES, CONSULTE

"Sensores de estacionamento" no Manual de Instruções.

- **Definições da vista da câmara traseira** (disponíveis consoante a versão):

Selecionar para ligar/desligar a câmara traseira, alterar as orientações (estáticas/dinâmicas) e ajustar as definições de imagem (por exemplo, brilho, cor e contraste).

TOCAR EM **CONCLUÍDO** PARA GUARDAR AS ALTERAÇÕES. PARA MAIS INFORMAÇÕES, CONSULTE "Câmara traseira" no Manual de Instruções.

- **+** (menu pop-up):

TOCAR EM **+** NO MENU OU SUBMENUS **SENSORES DE ESTACIONAMENTO**, SEGUIDO DE **REPOR OS VALORES PREDEFINIDOS**, A FIM DE RESTAURAR AS PREDEFINIÇÕES DE FÁBRICA DE TODAS AS OPÇÕES OU DAS OPÇÕES ATUAIS DE

Sensores de estacionamento.

- **Definições de imagem** (disponíveis consoante a versão)

Para ajustar, por exemplo, o brilho, a cor e o contraste.

- Também é possível ajustar as seguintes opções (consoante o veículo):
 - Recolher automaticamente os espelhos retrovisores exteriores para a posição de estacionamento ao trancar o veículo (ligar/desligar).
 - Trancagem das portas durante a condução (ligar/desligar).
 - Activar o limpa-vidros traseiro ao seleccionar a marcha-atrás (ligar/desligar).
 - Luzes de condução diurna (ligar/desligar).
 - Destrancar a porta do condutor apenas ao abrir a porta (ligar/desligar).
 - Acesso fácil (ligar/desligar).

- Indicador do estilo de condução (indicador de poupança de combustível) (ligado/desligado).
- Ecopontuação (ligar/desligar).
- Mostrar relatório após viagem (ligado/desligado).

Uma vez alteradas as definições do sistema, tocar em **Concluído** para confirmar.

Serviços (NAVI 80 IntelliLink)

Para aceder ao menu Serviços a partir da página Início, tocar em **MENU**, seguido de **Serviços**.

São apresentados os seguintes menus:

- **Serviços de navegação**
- **Definições**

Serviços de navegação

Além dos serviços de navegação (p. ex. informações de trânsito, câmaras de velocidade fixas), é possível adicionar funcionalidades extra mediante a subscrição de serviços LIVE.

Consultar "Serviços LIVE (NAVI 80 IntelliLink) no capítulo "Navegação" ⇨ 84.

Definições

São apresentados os seguintes menus:

- **Gestor de aplicações**
Selecione para gerir os dispositivos auxiliares Bluetooth.
- **Serviços de navegação**
Selecione para aceder a funcionalidades relacionadas com a navegação, p. ex. trânsito, câmaras de velocidade, procura local, My TomTom LIVE, meteorologia.
Consultar "Serviços LIVE (NAVI 80 IntelliLink) no capítulo "Navegação" ⇨ 84.

Advertência

Deve ser inserido um cartão SD compatível para aceder aos serviços LIVE.

- **Atualizar aplicações**
Selecionar para atualizar as aplicações atuais.
- **Definições da partilha de dados**

Selecione para ligar/desligar a partilha de dados.

Advertência

Quando a partilha de dados está desligada, determinadas funcionalidades poderão não funcionar corretamente.

Favoritos (NAVI 80 IntelliLink)

Quando a página Início for apresentada, tocar em ★ para ver, adicionar ou eliminar favoritos para as seguintes funcionalidades:

- ↑ **Navegação** ⇨ 81.
- 📻 **Multimédia** - consulte "Rádio" ⇨ 50.
- 📞 **Telemóvel** ⇨ 118.
- 🏠 **Serviços** ⇨ 84.

Favoritos da navegação

Selecionar uma ranhura vazia no visor ou tocar em + (para abrir um menu pop-up) e em seguida selecionar **Adicionar favorito**.

Escolha na lista apresentada para adicionar um destino de salvaguarda dos favoritos.

Para mais informações, consultar "Introdução do destino" (NAVI 80 IntelliLink) no capítulo "Navegação" ↗ 98.

Favoritos de multimédia

Selecionar uma ranhura vazia no visor ou tocar em **+** (para abrir um menu pop-up), seguido de **Adicionar favorito**.

Escolha na lista apresentada para adicionar uma estação de rádio FM predefinida aos favoritos.

Favoritos do telemóvel

Selecionar uma ranhura vazia no visor ou tocar em **+** (para abrir um menu pop-up), seguido de **Adicionar favorito**.

Escolha na lista apresentada para adicionar um contacto do telemóvel aos favoritos.

Para mais informações, consultar "Lista telefónica" (NAVI 80 IntelliLink) no capítulo "Telemóvel" ↗ 127.

Favoritos dos serviços

Selecionar uma ranhura vazia no visor ou tocar em **+** (para abrir um menu pop-up), seguido de **Adicionar favorito**.

Selecionar na lista apresentada para adicionar um item de serviço aos favoritos.

Eliminar favoritos

Tocar em **+** e selecionar **Remove todos os favoritos** ou **Remove um favorito**.

Em seguida, selecionar um favorito na lista apresentada. É apresentada uma mensagem de confirmação. Tocar em **Eliminar** e confirmar, se for pedido.

Funcionalidades adicionais (NAVI 50 IntelliLink)

Consoante a versão, estão disponíveis definições da câmara traseira.

Definições da câmara traseira

Quando a vista da câmara traseira for apresentada no visor, tocar em **Definições** para abrir o menu das definições.

É possível actualizar as seguintes definições:

- **Desligar/Ligar** a visualização da câmara traseira.
- Cores
Tocar em **—/+** para ajustar o nível.
- Brilho
Tocar em **—/+** para ajustar o nível.
- Contraste
Tocar em **—/+** para ajustar o nível.

Para mais informações, consulte o capítulo "Câmara traseira" no Manual de Instruções do veículo.

Aspetos gerais da operação do ecrã tátil

O visor do Sistema de informação e lazer (NAVI 50, NAVI 80 IntelliLink) tem uma superfície táctil que permite a interação direta com os comandos do menu apresentados.

Atenção

Não utilizar objectos pontiagudos ou duros, como esferográficas, lápis ou outros, para operar o ecrã táctil.

Seleccionar ou activar um botão de ecrã ou item de menu

Toque num botão de ecrã ou item de menu.

- Um toque breve ativa o item seleccionado.
- Tocar continuamente para guardar um item seleccionado.

A função do sistema correspondente é activada, é mostrada uma mensagem ou é apresentado um submenu com mais opções.

Advertência

Nos capítulos seguintes, os passos de utilização para seleccionar e ativar um botão do ecrã ou item de menu através do ecrã táctil serão descritos como "... seleccionar o <nome do botão>/<nome do item>".

Deslocar listas

Se estiverem disponíveis mais itens do que os visíveis no ecrã, a lista deve ser percorrida.

Para percorrer uma lista de itens do menu, tocar em ▼ ou ▲ na parte superior e inferior da barra de deslocamento.

Tocar continuamente em ▼ ou ▲ para percorrer rapidamente uma lista.

Advertência

Nos capítulos seguintes, os passos de utilização para navegar até um item da lista através do ecrã táctil serão descritos como "...navegar até <nome do item>".

Deslocar num mapa

Tocar em qualquer ponto no mapa. O cursor indica a posição actual. Para se deslocar no mapa, arraste o mapa na direcção pretendida.

Advertência

Deve ser aplicada uma pressão constante e o dedo deve ser movido a uma velocidade constante.

Menus ocultos

Para abrir menus pop-up com opções adicionais, tocar em +.

Para sair de um menu pop-up sem aceder a quaisquer opções ou fazer alterações, tocar em qualquer parte do ecrã fora do menu pop-up.

Definições do som

R15 BT USB, R16 BT USB, CD16 BT USB, CD18 BT USB - Definições do som

No menu de definições de áudio pode definir as características da tonalidade.

Prima **SETUP** para aceder ao menu das definições.

Seleccionar **Ajustes áudio**, em seguida **Sound** e rodar **OK** até ser seleccionada pretendida de:

- GRAVES (graves)
- AGUDOS (agudos)

- FADER (equilíbrio entre colunas dianteiras/traseiras)
- BALANCE (equilíbrio entre lado esquerdo/lado direito)

O visor mostra o tipo de definição seguida pelo respectivo valor de regulação.

Defina o valor pretendido rodando **OK** e prima o botão para confirmar as seleções.

Para sair do menu de definições de áudio prima →.

Advertência

Caso não haja actividade, o sistema abandona o menu das definições áudio automaticamente.

Definição dos graves e agudos

Selecione **Graves** ou **Agudos**.

Defina o valor pretendido rodando **OK** e prima o botão para confirmar a selecção.

Consoante a versão, está igualmente disponível a definição

AUMENTO DOS GRAVES.

Distribuição de volume entre altifalantes esquerdos e direitos

Selecione **Balance**.



Defina o valor pretendido rodando **OK** e prima o botão para confirmar a selecção.

Distribuição do volume entre altifalantes dianteiros e traseiros

Disponível dependendo da versão. Selecione **Fader**.

Defina o valor pretendido rodando **OK** e prima o botão para confirmar a selecção.

NAVI 50 IntelliLink - Definições do som

Para aceder ao menu das definições em qualquer altura, tocar em , seguido de  **Definições**.

Os submenus de definições seguintes são apresentados na parte inferior do ecrã:

- **Áudio**

Veja "Definições de áudio" abaixo.

- **Mostrador**

Consultar "Definições do sistema" (NAVI 50 IntelliLink) ⇨ 44.

- **Conectividade**

Consultar "Definições do sistema" (NAVI 50 IntelliLink) ⇨ 44.

- **Sistema**

Consultar "Definições do sistema" (NAVI 50 IntelliLink) ⇨ 44.

Definições de áudio

Selecione **Áudio** para visualizar as seguintes opções:

- **Vol./Velocidade** (Desligar/ 1/2/3/4/5)

Comando do volume dependente da velocidade - consultar "Definições do volume" (NAVI 50 IntelliLink) ⇨ 43.

- **Sonoridade** (Ligar/Desligar)
Ligue o volume do som para aumentar os níveis dos graves e agudos.
- **BAL/FAD**
Consoante a versão, tocar em ► para abrir o submenu do equilíbrio de distribuição do volume e das definições do som.
No lado esquerdo do visor, ajustar o equilíbrio direito/esquerdo com ◀/▶ e o equilíbrio dianteiro/traseiro com ▲/▼ (se estiverem disponíveis).
No lado direito do ecrã, ajuste as características dos sons **Graves**, **Médios** e **Agudos** (entre -5 e +5) com ◀/▶.
Tocar em **OK** para confirmar as alterações.
- **Som**
Consoante a versão, tocar em ► para abrir o submenu do equilíbrio de distribuição do volume e das definições do som.
No lado esquerdo do visor, ajustar o equilíbrio direito/

esquerdo com ◀/▶ e o equilíbrio dianteiro/traseiro com ▲/▼ (se estiverem disponíveis).

No lado direito do ecrã, ajuste as características dos sons **Graves**, **Médios** e **Agudos** (entre -5 e +5) com ◀/▶.

Tocar em **OK** para confirmar as alterações.

Para outras versões do submenu do som (onde é possível definir individualmente os volumes para uma lista de tipos de áudio), consultar "Definições do volume" (NAVI 50 IntelliLink) ⇨ 43.

NAVI 80 IntelliLink - Definições do som

Consultar "Definições do sistema" (NAVI 80 IntelliLink) ⇨ 44.

Definições de volume

R15 BT USB, R16 BT USB, CD16 BT USB, CD18 BT USB - Definições do volume

Prima **SETUP** para aceder ao menu das definições.

Selecionar **Ajustes áudio**, em seguida **Vol. veloc.** e rodar **OK** até ser selecionada a definição pretendida.

NAVI 50 IntelliLink - Definições do volume

Para aceder ao menu das definições em qualquer altura, tocar em ⏏, seguido de **Definições**.

São apresentados os seguintes submenus de definições:

- **Áudio**
Veja "Definições de áudio" abaixo.
- **Mostrador**
Consultar "Definições do sistema" (NAVI 50 IntelliLink) ⇨ 44.

- **Conectividade**

Consultar "Definições do sistema" (NAVI 50 IntelliLink) ⇨ 44.

- **Sistema**

Consultar "Definições do sistema" (NAVI 50 IntelliLink) ⇨ 44.

Definições de áudio

Selecione **Áudio** para visualizar as seguintes opções:

- **Vol./Velocidade** (Desligar/1/2/3/4/5)

O volume aumenta se a velocidade do veículo aumentar para compensar ruídos do vento e da estrada.

O volume compensado pela velocidade pode ser desligado ou pode ser definido um grau de adaptação do volume.

- **Sonoridade** (Ligar/Desligar)

Ligue o volume do som para aumentar os níveis dos graves e agudos.

- **BAL/FAD**

Consultar "Definições do som" (NAVI 50 IntelliLink) ⇨ 41.

- **Som**

Tocar em ► para abrir o submenu das preferências de áudio.

Consoante a versão, o volume dos diferentes tipos de áudio pode ser definido independentemente, p. ex. áudio, anúncios de trânsito (TA), instruções de navegação, sistema de telefone mãos-livres e níveis do toque de chamada. Tocar em **—/+** para ajustar o volume de cada tipo de áudio.

Se necessário, tocar em **Repor predefinições** para restaurar as predefinições de fábrica de todos os volumes.

Para outras versões do submenu do som, consultar "Definições do som" (NAVI 50 IntelliLink) ⇨ 41.

NAVI 80 IntelliLink - Definições do volume

Consultar "Definições do sistema" (NAVI 80 IntelliLink) ⇨ 44.

Definições de sistema

R15 BT USB, R16 BT USB, CD16 BT USB - Definições do sistema

Prima **SETUP** e aceda ao menu de definições rodando e premindo **OK**.

Quando os ajustes das definições do sistema estiverem concluídos, prima **SETUP** para sair do menu e guardar as alterações. O sistema também guarda e sai automaticamente ao fim de um período de espera.

Acertar o relógio

Para definir o relógio do sistema e o formato da hora, seleccionar **Relógio**. Seleccionar a definição pretendida rodando e premindo **OK**.



Mudar o idioma do sistema

Mude o idioma do visor acedendo ao menu **Língua**. Selecciono um idioma a partir da lista rodando e premindo **OK**.

Restaurar as predefinições do sistema

Para restaurar as definições do sistema para os respectivos valores predefinidos, selecciono **Ajustes de fábrica** rodando e premindo **OK**. Quando lhe for pedido, confirme a alteração premindo **OK** novamente.

NAVI 50 IntelliLink - Definições do sistema

Para aceder ao menu das definições em qualquer altura, tocar em , seguido de  **Definições**.

Os submenus de definições seguintes são apresentados na parte inferior do ecrã:

- **Áudio:**

Consultar "Definições do som" ⇨ 41 e "Definições do volume" (NAVI 50 IntelliLink) ⇨ 43.

- **Mostrador:** Ver abaixo.

- **Conectividade:** Ver abaixo.
- **Sistema:** Ver abaixo.

Mostrador

Selecciono **Ecrã** para visualizar as seguintes opções:

- **Brilho** (Baixo/Médio/Alto)
- **Modo do mapa** (Auto/Dia/Noite)
 - **Auto:** Os modos de dia e noite são alterados automaticamente.
 - **Dia:** O ecrã do mapa é apresentado sempre com cores brilhantes.
 - **Noite:** O ecrã do mapa é apresentado sempre com cores escuras.
- **Fundo** (escuro/claro)

Disponível dependendo da versão. Alterne entre o modo de visualização escuro ou claro (disponível dependendo do veículo).

Conectividade

Selecciono **Conectividade** para visualizar as seguintes opções:

- **Ver a lista de dispositivos Bluetooth**
- **Procurar um dispositivo Bluetooth**
- **Autorização do dispositivo externo**
- **Alterar chave** (para emparelhar dispositivos Bluetooth com o Sistema de informação e lazer)
- **Smartphone**

Disponível dependendo da versão.

Para ajuda sobre a activação e a utilização de comandos de voz, consulte "Reconhecimento de voz" ⇨ 114.

Para mais informações sobre as definições de Bluetooth, consultar "Música por Bluetooth" ⇨ 71 e "Ligação Bluetooth" (NAVI 50 IntelliLink) no capítulo "Telemóvel" ⇨ 123.

Sistema

Selecione **Sistema** para visualizar as seguintes opções:

- **Idioma**

Altere o idioma do ecrã e o idioma das instruções por voz do Sistema de navegação. Prima **OK** para confirmar a selecção.

- **Relógio/unidades**

É possível alterar as seguintes definições:

- **Formato da hora** (12 h/ 24 h)
- **Unidades/Unidades de nav.** (km/mls)
- **Definição da hora**

Prima ► para abrir o submenu **Definição da hora**, que contém as seguintes opções:

Auto/Manual

Se a definição Automática da hora for seleccionada, a hora é acertada automaticamente por GPS.

Se a definição manual da hora for seleccionada, ajuste conforme adequado.

Advertência

Os mapas de navegação relativos ao país actual têm de estar instalados no sistema para garantir uma indicação correcta da hora local.

- **Definições de fábrica**

É possível repor as seguintes definições para as predefinições de fábrica:

- **Todas**
- **Telefone**
- **Sistema de navegação**
- **Áudio-Suportes-Rádio-Sistema**
- **Navegação** (Ligar/Desligar)
- **Versão do sistema** (mostra o número da versão do software do Sistema de informação e lazer)

Uma vez concluídos os ajustes das definições do sistema, tocar em  (e seleccionar outro menu no ecrã) para sair do menu das definições e guardar as alterações. O sistema também guarda e sai automaticamente ao fim de um período de espera.

NAVI 80 IntelliLink - Definições do sistema

Para aceder ao menu das definições do sistema a partir da página Início, tocar em **MENU**, seguido de **Sistema**.

São apresentados os seguintes submenus de definições:

- **Idioma**
- **Mostrador**
- **Som**
- **Relógio**
- **Avisos de segurança**
- **Ecrã inicial**
- **Teclados**
- **Definir unidades**
- **Estado e informação**
- **Remover cartão SD**
- **Repor as definições de fábrica**
- **Definições do Android Auto™**

Uma vez alteradas as definições do sistema, tocar em **Concluído** para confirmar.

Idioma

Para alterar o idioma do Sistema de informação e lazer e em seguida o tipo de voz (consoante a versão).

Mostrador

São apresentadas as seguintes definições:

- **Brilho diurno:** Altere o brilho do ecrã de acordo com os níveis de luminosidade exterior (luz do dia).
Com níveis de luminosidade exterior baixos, é mais fácil ver o ecrã quando este não está demasiado brilhante.
- **Brilho noturno/Brilho noturno:** Altere o brilho do ecrã de acordo com os níveis de luminosidade exterior (luz da noite).
Com níveis de luminosidade exterior baixos, é mais fácil ver o ecrã quando este não está demasiado brilhante.
- **Modo diurno/noturno automático/Alterar para as cores noturnas:** Para activar a comutação automática entre brilho diurno/nocturno.

O modo nocturno é activado com níveis de luminosidade exterior baixos e quando os faróis são ligados.

- **Forçar o modo noturno/Utilizar as cores noturnas:** Para activar o modo nocturno.

Som

São apresentados os seguintes submenus de definições:

- **Níveis de som:** Para alterar o volume e os sons do volume principal, do sistema de telefone mãos-livres, do toque do telemóvel, das instruções de navegação, da voz do sistema/computador, das informações de trânsito e dos sensores de estacionamento (consoante a versão).
- **Alertas:** Para ajustar o volume dos alertas e ligar/desligar alertas quando o ecrã é desligado.
- **Volume da sensibilidade à velocidade:** Para definir o ajuste do volume com base na velocidade do veículo.

- **Definições da saída de voz:** Ajustar os tipos de informação a transmitir pela voz do Sistema de informação e lazer (por exemplo, "Ler instruções das faixas de autoestrada em voz alta").
- **Voz:** Alterar a voz utilizada pelo Sistema de informação e lazer (se disponível).

Relógio

Para definir o relógio do sistema e o formato da hora.

Recomenda-se que a definição de ajuste automático da hora permaneça ligada.

Avisos de segurança

Para ligar/desligar vários alertas fornecidos pelo Sistema de informação e lazer (por exemplo, "Avisar ao conduzir acima da velocidade máxima permitida"). Selecciona as caixas adequadas para ligar.

Ecrã inicial

Para alterar a configuração da página inicial.

Selecione na lista de opções para ver uma pré-visualização de cada esquema da página inicial.

Teclados

Para alterar primeiro o tipo de alfabeto (por exemplo Latim, Grego) e em seguida o tipo de teclado (por exemplo Qwerty, ABCD).

Definir unidades

Para alterar as unidades de medida para, por exemplo, distância (quilómetros/milhas), coordenadas (graus, minutos, segundos), temperatura (°C, °F) e unidades barométricas (se disponíveis).

Estado e informação

Para visualizar informações do sistema, p. ex. versão, estado do GPS, estado da rede, licenças e informações de direitos de autor.

Remover cartão SD

Para remover o cartão SD em segurança.

Repor as definições de fábrica

Para eliminar todas as informações do Sistema de informação e lazer. Siga as instruções apresentadas no ecrã.

Advertência

Depois disso, o Sistema de informação e lazer é reiniciado em inglês por predefinição. Se necessário, selecione **Idioma** no menu **Sistema** para alterar o idioma.

Definições do Android Auto™

Para definir as preferências para a aplicação "Android Auto" e aceder ao tutorial de instrução relativo à aplicação no sistema de informação e lazer.

Definições de multimédia

Para aceder ao menu das definições Multimédia a partir da página Início, tocar em **MENU**, seguido de **Multimédia** e **Definições**.

São apresentados os seguintes submenus de definições:

- **Som**
- **Rádio**
- **Suportes**
- **Imagens**
- **Vídeo**

Uma vez alteradas as definições, tocar em **Concluído** para confirmar.

Som

É possível actualizar as seguintes definições do som:

- "Espacialização":
Defina a distribuição do som no veículo.
- "Graves Agudos":
Definir a opção de som, por exemplo "Neutro" ou "Pop/Rock", "Clássico", "Jazz" (se disponível). Selecionar "Manual" para definir manualmente os níveis de agudos e graves.
Prima **Concluído** para guardar as alterações.
- 'AGC Arkamys':
Igualizar o volume do som entre duas faixas de áudio.
- "Aumento dos graves de Arkamys":
Ligue/desligue a amplificação dos graves.

Rádio

É possível actualizar as seguintes definições do rádio:

- ligar/desligar a procura de Frequências Alternativas (AF)
- ligar/desligar o i-Traffic (programa de informações de trânsito)
- ligar/desligar o tipo de programa (PtY)
- ligar/desligar o Simulcast
- visualizar informações do i-Annoucement (por exemplo, informações meteorológicas locais, informações de eventos)
- actualizar a lista de estações de rádio guardadas

Para mais informações, consultar "Rádio" (NAVI 80 IntelliLink) ⇨ 50.

Suportes

É possível actualizar as seguintes definições dos suportes:

- ligar/desligar Repetir (uma faixa)
- ligar/desligar Reprodução aleatória

- ligar/desligar Mostrar capa do álbum
- configurar Gerir dispositivos Bluetooth

Para mais informações, consultar "Música por Bluetooth" (NAVI 80 IntelliLink) ⇨ 71.

Imagens

É possível actualizar as seguintes definições das fotografias:

- definir a duração de visualização de fotografias durante uma apresentação de diapositivos ("Atraso da apresentação de diapositivos")
- mudar da visualização normal para a visualização no ecrã inteiro ("Vista predefinida")

Para mais informações, consulte "Visualizar imagens" ⇨ 78.

Vídeo

É possível actualizar as seguintes definições do vídeo:

- definir o tipo de visualização de vídeos (se disponível)
- mudar da visualização em ecrã normal para ecrã inteiro

Para mais informações, consulte "Reproduzir filmes" ⇨ 78.

Rádio

Uso	50
Procura de estações	52
Listas de memorização automática	55
Sistema de dados de rádio (RDS)	56
Emissão de áudio digital	58

Uso

Recepção de emissoras

A recepção de rádio pode sofrer interferências devido a ruído, estática, distorção ou perda da recepção na sequência de:

- mudanças de distância do transmissor
- recepção por vias múltiplas devido ao reflexo
- sombreado

R15 BT USB, R16 BT USB, CD16 BT USB, CD18 BT USB - Comandos

As teclas de comando mais importantes para o rádio são:

- **RADIO**: Activar rádio ou alterar banda de frequência
- **◀▶**: Procura de estações
- **OK**: Mudar a frequência
- Teclas 1...6 das estações: teclas de estações predefinidas

- **SETUP**: Definições do sistema, memorização automática de estações
- **TEXT**: Visualizar informação de texto do rádio

Activação do rádio

Prima **RADIO** para alterar a fonte áudio para rádio.

A estação seleccionada previamente será sintonizada.

Seleção da banda de frequência

Prima **RADIO** repetidamente para alternar entre as bandas de frequência disponíveis (por exemplo, FM1, FM2, AM).

Será sintonizada a estação previamente seleccionada nessa banda de frequência.



NAVI 50 IntelliLink - Comandos

Utilize o ecrã táctil para utilizar o rádio.

Os comandos principais são:

- **FM/AM/DAB** (consoante a versão): alternar entre as bandas de frequência FM e AM.
- **◀/▶**: iniciar a procura automática da estação de rádio seguinte/anterior.
- **◀/▶**: mudar para a frequência seguinte/anterior em incrementos de 0,5.
- **▲/▼**: percorrer uma lista de estações.

Activação do rádio

Para ativar o rádio em qualquer altura, tocar em , seguido de /  **Rádio**. A estação seleccionada previamente será sintonizada.

Os submenus seguintes são apresentados na parte inferior do ecrã:

- **Principal**: É apresentada a estação de rádio/frequência.
- **Lista**: Mostra uma lista alfabética das estações de rádio disponíveis (máximo de 50 estações).

Advertência

Estações de rádio sem RDS: apenas a frequência é apresentada. Estas estações aparecem no fim da lista.

- **Predefinições**: Mostra as estações de rádio favoritas memorizadas.
- **Opções**:
Dependendo da banda de frequência seleccionada, podem ser alteradas as seguintes definições:
 - **RDS** (ligar/desligar)
 - **TA** (ligar/desligar)
 - **Região** (ligar/desligar)
 - **Notícias** (ligar/desligar)
 - **AM** (ligar/desligar)
 - **Atualizar lista** (Iniciar)

Para mais informações, consultar "Sistema de dados de rádio (RDS)" (NAVI 50 IntelliLink) ⇨ 56.

Seleção da banda de frequência

Tocar em **▼** ao lado de **FM/AM/DAB** (se disponível) no canto superior esquerdo do visor e seleccionar a banda de frequência FM, AM ou DAB.

Será sintonizada a estação previamente seleccionada nessa banda de frequência.

Advertência

A banda de frequência AM pode ser desligada através do menu **Opções**.

Consulte "Emissão de áudio digital" ⇨ 58.

NAVI 80 IntelliLink - Comandos

Utilize o ecrã táctil para utilizar o rádio.

Os comandos principais são:

- **FM/AM/DR**: alternar entre as bandas de frequência FM, AM e DR (rádio digital).
- **◀/▶**: iniciar a procura automática da estação de rádio seguinte/anterior.

- </>: mudar para a frequência seguinte/anterior em incrementos.
- ↑/↓: percorrer uma lista de estações.

Activação do rádio

Para aceder ao Rádio a partir da página Início, tocar em **MENU**, seguido de **Multimédia e Rádio**.

Estão disponíveis os seguintes modos:

- **Predefinição:**

Mostra as estações de rádio favoritas memorizadas.

- **Lista:**

Mostra uma lista alfabética das estações de rádio disponíveis (máximo de 50 estações).

Advertência

Estações de rádio sem RDS: apenas a frequência é apresentada. Estas estações aparecem no fim da lista.

- **Frequência:**

Procure manual ou automaticamente analisando o

intervalo de frequências seleccionado.

Seleção da banda de frequência

Tocar no separador **FM/AM/DR** no canto superior esquerdo do visor e alternar entre bandas de frequências.

Será sintonizada a estação previamente seleccionada nessa banda de frequência.

Procura de estações

Procura automática de estações

R15 BT USB, R16 BT USB, CD16 BT USB, CD18 BT USB - Procura automática de estações

Prima brevemente ◀◀ ou ▶▶ para procurar a próxima estação recepcionável na actual banda de frequência.

Se não for detectada uma estação, a procura automática continua até ◀◀ ou ▶▶ voltar a ser premida.

NAVI 50 IntelliLink - Procura automática de estações

Tocar em ◀◀ ou ▶▶ para procurar a próxima estação sintonizável na banda de frequência actual.

Se não for encontrada uma estação, a procura automática continua até voltar a tocar em ◀◀ ou ▶▶.

NAVI 80 IntelliLink - Procura automática de estações

Tocar em ◀ ou ▶ para procurar a próxima estação sintonizável na banda de frequência actual.

Se não for encontrada uma estação, a procura automática continua até voltar a tocar em ◀ ou ▶.

Procura manual de estações

R15 BT USB, R16 BT USB, CD16 BT USB, CD18 BT USB - Procura manual de estações

Selecione a banda de frequência pretendida e, em seguida, prima continuamente ◀◀ ou ▶▶ para ler a banda de frequência seleccionada.

Solte a tecla quando estiver próximo da frequência pretendida. A seguir é feita uma procura automática para a estação seguinte recepcionável e é reproduzida automaticamente.

Rode **OK** para alterar a frequência em incrementos.

Procura de estações memorizadas

Isto permite chamar de novo estações de rádio que foram anteriormente memorizadas.

Para memorizar uma estação, seleccionar a banda de frequência e a estação pretendidas e em seguida premir o botão 1...6 das estações até ouvir um sinal sonoro, confirmando que a estação foi memorizada no botão da estação relevante. Podem ser memorizadas seis estações por banda de frequência.

Voltar a chamar uma estação memorizada

Para voltar a chamar uma estação, seleccione a banda de frequência pretendida, em seguida prima brevemente a tecla 1...6 das estações.

Procurar o nome da estação de rádio (apenas FM)

Seleccione a banda de frequência FM, em seguida realce o nome da estação no visor utilizando ◀ ou ▶.

Prima ⅄ ou ⅂ repetidamente para procurar manualmente o nome da estação pretendida. Caso o nome da estação não esteja disponível, poderá ser apresentada a frequência.

A lista alfabética contém até 60 estações de rádio FM com a melhor recepção. Esta lista pode ser actualizada em qualquer altura.

Listas de memorização automática
↻ 55.

NAVI 50 IntelliLink - Procura manual de estações

Seleccionar a banda de frequência pretendida e em seguida tocar em ◀ ou ▶ para mudar para a frequência seguinte/anterior em incrementos de 0,5.

Procura de estações memorizadas

Isto permite chamar de novo estações de rádio que foram anteriormente memorizadas.

Para memorizar uma estação, seleccionar a banda de frequência e a estação pretendidas e em seguida tocar em **Predefinições** para visualizar os favoritos memorizados.

Tocar continuamente na localização pretendida. A frequência ou o nome da estação de rádio surge na localização do favorito, confirmando que a estação foi memorizada (📍 indica a estação actualmente sintonizada).

Advertência

Podem ser armazenadas 12 estações por banda de frequência.

Voltar a chamar uma estação memorizada

Para carregar uma estação, seleccionar a banda de frequência pretendida, tocar em **Predefinições** para visualizar os favoritos memorizados e em seguida seleccionar a estação de rádio favorita pretendida.

Tocar em ◀/▶ para ir para a página seguinte/anterior de favoritos.

Procurar o nome da estação de rádio (apenas FM e DAB)

Selecionar a banda de frequência FM ou DAB (se disponível) e, em seguida, tocar em **Lista** para visualizar uma lista alfabética das estações de rádio disponíveis.

Tocar em ▼ ou ▲ para procurar manualmente o nome da estação pretendida. Caso o nome da estação não esteja disponível, poderá ser apresentada a frequência. Selecionar um item da lista para sintonizar a estação selecionada (📶 indica a estação atualmente sintonizada).

A lista alfabética contém até 50 estações de rádio com a melhor recepção. Esta lista pode ser actualizada em qualquer altura, consulte "Listas de memorização automática" ⇨ 55.

NAVI 80 IntelliLink - Procura manual de estações

Selecionar a banda de frequência pretendida e em seguida tocar em < ou > para mudar para a frequência seguinte/anterior em incrementos.

Procura de estações memorizadas

Isto permite chamar de novo estações de rádio que foram anteriormente memorizadas.

Para memorizar uma estação, seleccionar a banda de frequência e a estação pretendidas e em seguida tocar em **Predefinição** para visualizar os favoritos memorizados.

Tocar continuamente na localização pretendida até ouvir um apito. A frequência ou o nome da estação de rádio surge na localização do favorito, confirmando que a estação foi memorizada. É possível memorizar 6 estações por banda de frequência.

Em alternativa, seleccionar a banda de frequência e a estação pretendidas e em seguida seleccionar **Frequência** ou **Lista**. Tocar em + para abrir um menu pop-up e em seguida seleccionar **Guardar como predefinição**. Tocar continuamente na localização pretendida até ouvir um apito.

Voltar a chamar uma estação memorizada

Para carregar uma estação, seleccionar a banda de frequência pretendida, tocar em **Predefinição** para visualizar os favoritos memorizados e em seguida seleccionar a estação de rádio favorita pretendida.

Procurar o nome da estação de rádio (apenas FM)

Selecionar a banda de frequência FM e em seguida tocar em **Lista** para visualizar uma lista alfabética das estações de rádio disponíveis.

Tocar em ↑ ou ↓ para procurar manualmente o nome da estação pretendida. Caso o nome da estação não esteja disponível, poderá ser apresentada a frequência.

A lista alfabética contém até 50 estações de rádio com a melhor recepção. Esta lista pode ser actualizada em qualquer altura, consulte "Listas de memorização automática" ⇨ 55.

Listas de memorização automática

As estações com a melhor recepção numa banda de frequência podem ser procuradas e memorizadas automaticamente através da função de memorização automática.

Armazenamento automático de estações

R15 BT USB, R16 BT USB, CD16 BT USB, CD18 BT USB - Memorização automática de estações

A banda de frequência FM tem uma lista de memorização automática (AST), na qual podem ser memorizadas seis estações.

Enquanto ouve a rádio, prima continuamente **RADIO**: As seis estações com a recepção mais forte serão memorizadas automaticamente em AST.

Advertência

Devido à potência do sinal, é possível que sejam memorizadas menos de seis estações.

Voltar a chamar uma estação

R15 BT USB, R16 BT USB, CD16 BT USB, CD18 BT USB - Carregar uma estação

Seleccione a banda de frequência pretendida, em seguida prima brevemente a tecla 1...6 das estações para voltar a chamar uma estação memorizada.

Para voltar a chamar uma estação na lista de memorização automática (AST), ao mesmo tempo que ouve a rádio, prima brevemente **SETUP** para activar o modo AST. A estação seleccionada previamente será sintonizada. Prima brevemente o botão 1...6 da estação para voltar a chamar outra estação memorizada na lista de memorização automática.

Actualizar a lista de estações manualmente

As estações podem ser memorizadas manualmente na lista de memorização automática.

Advertência

Apenas disponível com o NAVI 50 IntelliLink, NAVI 80 IntelliLink.

Para actualizar a lista das estações e obter as mais recentes, executar a actualização manual do sistema. Consoante o Sistema de informação e lazer, o som poderá ser desactivado durante uma actualização manual.

NAVI 50 IntelliLink - Actualizar manualmente a lista de estações

Tocar em **Opções**, navegar até **Actualizar lista** e em seguida seleccionar **Iniciar**; a indicação **A atualizar...** é apresentada no visor até a actualização estar concluída.

Advertência

Se a emissão de áudio digital (DAB) estiver disponível, recomenda-se a actualização manual da lista de estações DAB ao ligar o sistema.

NAVI 80 IntelliLink - Atualizar manualmente a lista de estações

Na página Início, tocar em **MENU**, seguido de **Multimédia** e **Definições**. Selecionar **Rádio** e deslocar o ecrã para baixo até **Atualizar lista de rádios**.

Em alternativa (consoante a versão), seleccionar **Multimédia**, seguido de **Rádio**, e seleccione qualquer um dos seguintes modos:

- **Predefinição**
- **Lista**
- **Frequência**

Em seguida, tocar em **+** para abrir um menu pop-up e seleccionar **Atualizar lista de rádios**.

Sistema de dados de rádio (RDS)

O RDS é um serviço da estação FM que ajuda a encontrar a estação pretendida e assegura a sua recepção livre de interferências.

Vantagens do RDS

- No ecrã do visor aparece o nome do programa da estação escolhida em vez da sua frequência.
- Durante uma procura de estações automática, o sistema de informação e lazer apenas sintoniza as estações RDS.
- O sistema de informação e lazer sintoniza sempre a melhor frequência de radiodifusão sintonizável da estação escolhida através de AF (Alternative Frequency, frequência alternativa).

R15 BT USB, R16 BT USB, CD16 BT USB, CD18 BT USB - Funções RDS

Configuração de RDS

Prima **SETUP** e rode **OK** para aceder ao menu **RDS**. Prima o botão para seleccionar.

Rode o botão para seleccionar **RDS SETUP**.

Para ligar e desligar o RDS

Prima **Opções** no ecrã. É possível alterar as seguintes definições:

Ligar/desligar **RDS-AF** premindo **OK**. **AF** é apresentado no ecrã do visor quando RDS está activo.

Informação de texto (Rádio com emissão de texto)

Algumas estações de rádio FM emitem informação de texto relativa ao programa da emissão (por ex. nome da música).

Prima **SETUP** e rode **OK** para aceder ao menu **Textos do rádio**.

Rode o botão rotativo para seleccionar **Rádio** e prima o botão para ver esta informação.

NAVI 50 IntelliLink - Funções RDS

Configuração de RDS

Selecionar **Opções**. É possível alterar as seguintes definições:

- **RDS** (ligar/desligar)
Desligue-o se não for necessário.
- **TA** (ligar/desligar)
Ver abaixo.
- **Região/AF** (ligar/desligar)
Ver abaixo.
- **Notícias** (ligar/desligar)
Ver abaixo.
- **AM** (ligar/desligar)
Desligue-o se não for necessário.
- **Atualizar lista** (Iniciar)
Consultar "Listas de memorização automática" (NAVI 50 IntelliLink) ⇨ 55.

TA (anúncios de trânsito)

Se a opção **TA** estiver ligada:

- Os anúncios de trânsito de determinadas estações de rádio FM (e estações DAB, se disponíveis) são transmitidos automaticamente.
- O rádio e a reprodução da fonte de áudio auxiliar são interrompidos durante a transmissão do anúncio de trânsito.

Advertência

A transmissão automática de anúncios de trânsito é desactivada quando a banda de frequência é definida para **AM**.

Região/AF

Se a função RDS for activada e a opção **Região/AF** for ligada:

A frequência de determinadas estações de rádio FM poderá mudar consoante a zona geográfica.

Por vezes, uma má recepção pode causar mudanças erráticas e indesejáveis da frequência. Desligue a opção **Região/AF**, se necessário.

Notícias

Se a opção **Notícias** estiver ligada:

- Os anúncios de notícias de determinadas estações de rádio FM (e estações DAB, se disponíveis) são transmitidos automaticamente.
- O rádio e a reprodução da fonte de áudio auxiliar são interrompidos durante a transmissão do anúncio de trânsito.

Informação de texto (Rádio com emissão de texto)

Algumas estações de rádio FM (e estações DAB, se disponíveis) emitem informação de texto relativa ao programa da emissão (por ex. nome da música).

NAVI 80 IntelliLink - Funções RDS

Configuração de RDS

Para aceder ao menu Definições do rádio a partir da página Início, seleccionar **MENU**, seguido de **Multimédia, Definições e Rádio**.

Consoante a versão, tocar em **+** para abrir um menu pop-up e aceder à opção "Definições do rádio".

É possível actualizar as seguintes definições do rádio:

- ligar/desligar a procura de Frequências Alternativas (AF)
- ligar/desligar o i-Traffic (programa de informações de trânsito)
- ligar/desligar o tipo de programa (PtY)
- ligar/desligar o Simulcast
- visualizar informações do i-Annoucement (por exemplo, informações meteorológicas locais, informações de eventos)
- actualizar a lista de estações de rádio guardadas

Frequência alternativa (AF)

Ligue a função RDS-AF para sintonizar sempre a melhor frequência de transmissão sintonizável da estação escolhida

Por vezes, uma má recepção pode causar mudanças erráticas e indesejáveis da frequência. Desligue a função RDS-AF, se necessário.

I-Traffic (programa de informações de trânsito)

As estações com serviço de informações de trânsito são estações RDS FM que emitem notícias sobre o trânsito.

Ligue o serviço I-Traffic para receber automaticamente informações de trânsito quando são transmitidas.

Procura do tipo de programa (PtY)

Ligue a função PtY para visualizar o tipo de programa (p. ex. notícias, desporto) transmitido actualmente

Actualizar a lista do rádio

Consultar "Listas de memorização automática" (NAVI 80 IntelliLink)
⇨ 55.

Simulcast

Ligar a função Simulcast para mudar automaticamente de uma estação DR (rádio digital) para a mesma estação na banda de frequência FM em caso de perda de recepção.

i-Annoucement

Selecionar para visualizar informações como o tempo ou eventos locais.

Informação de texto (Rádio com emissão de texto)

Algumas estações de rádio FM emitem informação de texto relativa ao programa da emissão (por ex. nome da música).

Para verificar as informações de texto, em qualquer modo do rádio (p. ex. **Predefinição, Lista, Frequência**), tocar em **+** para abrir um menu pop-up e aceder à opção de informações de texto seleccionando, p. ex., "Mostrar texto do rádio".

Emissão de áudio digital

A emissão de áudio digital (DAB) é um sistema universal e inovador de radiodifusão.

Informações gerais

- As estações DAB são indicadas pelo nome do programa em vez da frequência de emissão.
 - O DAB permite emitir vários programas (serviços) de rádio numa única frequência ("ensemble" ou conjunto).
 - Além dos serviços de áudio digital de alta definição, a radiodifusão DAB consegue transmitir dados associados ao programa e inúmeros outros serviços de dados que incluem informação sobre viagens e trânsito.
 - Desde que um determinado receptor DAB possa captar o sinal emitido por uma estação de radiodifusão (mesmo que o sinal seja muito fraco), a reprodução de som é garantida.
 - Não existe desvanecimento selectivo (diminuição da intensidade do som) que é típica da transmissão AM e FM. O sinal DAB é reproduzido a uma volume de som constante.
- Interferências causadas por estações que estão em frequências próximas (um fenómeno típico da recepção de AM e FM) não ocorre com DAB. Se o sinal DAB for demasiado fraco para ser captado pelo receptor, o sistema muda para o mesmo programa noutra estação DAB ou FM.
 - Se o sinal DAB é reflectido por obstáculos naturais ou por edifícios, a qualidade de recepção DAB é melhorada, enquanto que a recepção AM e FM é debilitada consideravelmente em tais casos.
 - Quando a recepção de DAB está activada, o sintonizador de FM do Sistema de informação e lazer permanece activo em segundo plano e procura continuamente as estações de FM com a melhor recepção.

Leitor de CD

Informação geral 60

Utilização 61

Informação geral

O leitor de CD do Sistema de informação e lazer reproduz CD de áudio, CD de MP3 e também CD de WMA (consoante a versão).

CD16 BT, CD18 BT: também é possível reproduzir os formatos AAC e WAV.

Informações importantes sobre CDs de áudio e CDs MP3/WMA

Atenção

Nunca colocar DVDs, CDs single com 8 cm de diâmetro ou CDs de forma personalizada no leitor áudio.

Não deve colocar quaisquer autocolantes nos CDs. Estes discos podem ficar encravados no drive do CD e danificá-lo permanentemente. Nesse caso será necessário fazer uma substituição do dispositivo, o que é dispendioso.

- Os CDs de áudio com protecção contra cópia, que não estejam em conformidade com a norma aplicável aos CDs de áudio, poderão não ser reproduzidos correctamente ou de todo.
- CD-Rs auto-gravados e CD-RWS e ficheiros WMA com DRM (Digital Rights Management) de lojas de música online poderão não ser reproduzidos correctamente ou não ser lidos de todo.
- Em CDs com gravação mista (combinação de áudio e dados, p.ex. MP3), apenas as faixas áudio serão detectadas e reproduzidas.
- CD-Rs e CD-RWs gravados pelo utilizador são mais vulneráveis a mau uso do que CDs pré-gravados. O manuseamento correcto, especialmente no caso de CD-Rs e CD-RWs gravados pelo utilizador, deve ser assegurado; ver abaixo.
- Evite deixar impressões digitais quando mudar o CD.

- Coloque os CDs nas respectivas caixas imediatamente após os ter retirado do leitor de CD, de modo a protegê-los contra sujidade e danos.
- Sujidade e líquidos nos CDs podem contaminar o bloco óptico do leitor de áudio no interior do aparelho e causar anomalias.
- Guarde os CDs abrigados do calor e da luz solar directa.
- As restrições indicadas em seguida aplicam-se a CDs de MP3/WMA:

Apenas podem ser lidos ficheiros MP3 e ficheiros WMA.

Profundidade máxima da estrutura da pasta: 11 níveis.

Número máximo de ficheiros MP3 e/ou WMA que podem ser guardados: 1.000 ficheiros.

Extensões da lista de músicas aplicáveis: .m3u, .pls.

As entradas nas listas de músicas têm de ser criadas como caminhos relativos.

- A operação dos ficheiros MP3 e WMA é idêntica. Quando um CD com ficheiros WMA é carregado, são mostrados menus relacionados com MP3.

Utilização

CD16 BT USB, CD18 BT USB - Utilização do leitor de CD

Iniciar a reprodução do CD

Ligue o Sistema de informação e lazer (premindo ϕ) e introduza o CD com o lado impresso para cima na ranhura do CD até ser puxado para dentro: a reprodução do CD inicia-se automaticamente.

Se já existir um CD na unidade, prima **MEDIA** repetidamente para seleccionar a fonte de áudio pretendida: a reprodução do CD é iniciada.

Advertência

Dependendo dos dados guardados no CD de áudio ou no CD de MP3, as informações sobre o CD e a faixa de música actual apresentadas no visor serão diferentes.

Seleccionar um álbum ou uma faixa

Rode **BROWSE** para seleccionar um álbum ou faixa da lista apresentada. Pressione o botão para seleccionar.

Saltar para a faixa seguinte ou anterior

Prima brevemente \lll ou \ggg uma ou várias vezes.

Busca rápida para a frente ou para trás

Prima continuamente \lll ou \ggg para avançar ou recuar rapidamente na faixa actual.

Repetir

Durante a reprodução do CD, premir continuamente o botão **1** (dos botões de estações 1...6) para repetir a faixa actual.

RPT aparece no visor quando a repetição está ativa.

Para desactivar, prima e mantenha premido novamente o botão numerado **1**.

RPT desaparece do visor.

Reprodução aleatória

Durante a reprodução do CD, premir continuamente o botão **2** (dos botões de estações 1...6) para ativar a reprodução aleatória.

MIX aparece no visor quando a reprodução aleatória está activada.

Advertência

Num CD MP3, a função de reprodução aleatória aplica-se apenas ao álbum actual.

Para desactivar, prima e mantenha premido novamente o botão numerado **2**.

MIX desaparece do visor.

A reprodução aleatória pode também ser desactivada por ejeção do CD.

Advertência

A reprodução aleatória não é desactivada quando o sistema áudio é desligado ou a fonte alterada.

Pausa

Prima brevemente **0**, **⏸** ou **⏩** e **⏪** em simultâneo para interromper a reprodução no CD do CD/MP3. Prima de novo para retomar a reprodução.

A função pausa é automaticamente desactivada quando o volume de som é regulado, a fonte áudio é alterada ou são emitidas mensagens automáticas de informação.

Visualizar informação de texto adicional (CD-Texto ou etiqueta ID3)

Depois de seleccionar uma faixa ou um álbum, premir brevemente **TEXT** para aceder às informações de texto disponíveis no CD (por exemplo nome do intérprete, nome do álbum ou nome da música).

Para visualizar simultaneamente todas as informações de texto, premir continuamente **TEXT**.

Para sair do ecrã, prima **→**.

Remoção do CD

Premir **⏏**: O CD é expulso da ranhura de CD.

Se o CD não for retirado após ejeção, voltará a ser recolhido automaticamente decorridos alguns segundos.

NAVI 80 IntelliLink (tipos B e C) - Utilização do leitor de CD

Quando o leitor de CD está seleccionado, o visor inclui as seguintes opções:

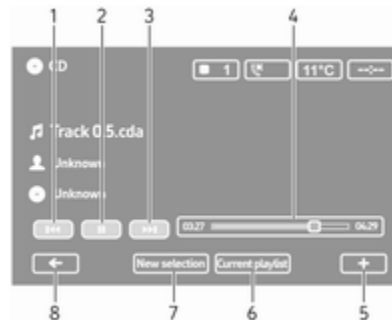

1. **⏪**: mudar para a faixa anterior.
2. **⏸**: Parar a faixa.
3. **⏩**: mudar para a faixa seguinte.
4. Barra de deslocamento do tempo decorrido: Percorrer as faixas.

5. **+**: Abrir menu pop-up; para mudar a fonte de áudio ou aceder às definições de faixas (p. ex. ligar/desligar a reprodução aleatória ou a repetição, mostrar detalhes da faixa actual e aceder às definições do som).
6. **Lista pessoal actual**: Aceder à lista de reprodução actual.
7. **Nova selecção**: Escolher outra faixa da fonte de áudio ligada.
8. **←**: Voltar ao ecrã anterior.

Iniciar a reprodução do CD

Ligue o Sistema de informação e lazer (premiendo **Ⓟ**) e introduza o CD com o lado impresso para cima na ranhura do CD até ser puxado para dentro: a reprodução do CD inicia-se automaticamente.

Se já houver um CD na unidade, tocar em **▼** no canto superior esquerdo e seleccionar **CD**, ou premir **MEDIA** ou **AUDIO** repetidamente para seleccionar a fonte de áudio pretendida: a reprodução do CD é iniciada.

Advertência

Dependendo dos dados guardados no CD de áudio ou no CD de MP3, as informações sobre o CD e a faixa de música actual apresentadas no visor serão diferentes.

Seleccionar um álbum ou uma faixa

Tocar em **New selection** ou **Current playlist**, ou rodar o botão rotativo central para seleccionar um álbum ou faixa na lista.

Saltar para a faixa seguinte ou anterior

Tocar brevemente em **⏮** ou **⏭** uma ou várias vezes.

Busca rápida para a frente ou para trás

Tocar continuamente em **⏮** ou **⏭** para avançar ou recuar rapidamente na faixa actual.

Repetir

Tocar em **+** ou premir **Options** na unidade de comando central para aceder ao menu das definições e, em seguida, seleccionar **Repeat** para ativar.

Reprodução aleatória

Tocar em **+** ou premir **Options** na unidade de comando central para aceder ao menu das definições e, em seguida, seleccionar **Shuffle** para ativar.

Advertência

Num CD MP3/WMA, a função de reprodução aleatória aplica-se ao álbum actual e depois passa ao álbum seguinte.

Pausa

Tocar brevemente em **⏸**, ou premir o botão rotativo do volume, **⏸** ou **⏮** e **⏭** simultaneamente para interromper a reprodução do CD/MP3. Prima de novo para retomar a reprodução.

A função pausa é automaticamente desactivada quando o volume de som é regulado, a fonte áudio é alterada ou são emitidas mensagens automáticas de informação.

Visualizar informação de texto adicional (CD-Texto ou etiqueta ID3)

Tocar em **+** e em seguida seleccionar **Track details** para aceder às informações de texto disponíveis no CD (p. ex. nome do intérprete, nome do álbum ou nome da música).

Remoção do CD

Tocar em **+** e em seguida seleccionar **Eject**, ou premir **△**. O CD é expulso da ranhura de CD.

Se o CD não for retirado após ejeção, voltará a ser recolhido automaticamente decorridos alguns segundos.

Entrada AUX

Informações gerais	65
Uso	65

Informações gerais



Consoante a versão, na unidade de informação e lazer (ou no painel de instrumentos) existe uma tomada AUX para a ligação de fontes de áudio externas.

Advertência

A tomada tem de ser mantida permanentemente limpa e seca.

É possível, por exemplo, ligar um leitor de CD portátil com uma ficha de 3,5 mm à entrada AUX.

Uso

Uma fonte áudio ligada à entrada AUX só pode ser operada através dos comandos na fonte áudio, ou seja, não é operada através do sistema de informação e lazer. Seleccione apenas uma faixa directamente na fonte do sinal áudio quando o veículo está parado.

Atenção

Antes de ligar ou desligar um dispositivo auxiliar, por exemplo, um leitor de CD portátil, desligue o leitor e o sistema de informação e lazer para evitar problemas de qualidade de som e possíveis danos no equipamento.

Uma vez ligado através da ficha "jack", o sistema detecta a fonte áudio automaticamente. Consoante o volume da gravação, poderá haver um desfazimento até a fonte áudio começar a ser escutada.

O nome do artista ou da faixa não é apresentado no ecrã do visor.

Advertência

Certifique-se de que o dispositivo auxiliar está firmemente arrumado durante a condução. Os ocupantes do veículo podem ficar feridos devido à projecção de objectos na eventualidade de uma travagem de emergência, uma mudança súbita de direcção ou um acidente.

R15 BT USB, R16 BT USB, CD16 BT USB, CD18 BT USB - Utilização da entrada AUX

Prima **MEDIA** ou **AUDIO/SOURCE** para alterar a fonte de áudio para o modo AUX e, em seguida, ligue o dispositivo auxiliar. AUX surge no ecrã.

Definições AUX

Prima **SETUP** para aceder ao menu das definições.

Selecione AUX IN e rode **OK** até a definição pretendida ser seleccionada de:

- HI (300 mV)
- MID (600 mV)
- LO (1200 mV)

NAVI 50 IntelliLink - Utilização da entrada AUX

Para aceder ao menu Suportes em qualquer altura, tocar em **▲**, seguido de **♪/CD MEDIA**.

Para alternar entre fontes auxiliares, tocar em **▼** no canto superior esquerdo. Estão disponíveis as seguintes opções para selecção:

- **USB:** consultar "Entrada USB" (NAVI 50 IntelliLink) ⇨ 67.
- **iPod:** Consultar "Entrada USB" (NAVI 50 IntelliLink) ⇨ 67.
- **BT:** consultar "Música por Bluetooth" (NAVI 50 IntelliLink) ⇨ 71.
- **AUX:** Selecione para mudar a fonte de áudio para o modo AUX e em seguida ligue o dispositivo auxiliar.

NAVI 80 IntelliLink - Utilização da entrada AUX

Mude a fonte de áudio para o modo AUX para reproduzir conteúdos a partir de um dispositivo auxiliar ligado.

Para aceder ao menu dos suportes a partir da página Início, tocar em **MENU**, seguido de **Multimédia e Suportes**.

Tocar em **+** para abrir um menu pop-up (consoante a versão). Estão disponíveis as seguintes opções para selecção:

- **Tomada auxiliar:** Mude a fonte de áudio para o modo AUX e em seguida ligue o dispositivo auxiliar.
- **USB:** consultar "Entrada USB" (NAVI 80 IntelliLink) ⇨ 67.
- **Ligação por Bluetooth:** Consultar "Música por Bluetooth" (NAVI 80 IntelliLink) ⇨ 71
- **Leitor de CD:** Consultar "Utilização do leitor de CD" (NAVI 80 IntelliLink) ⇨ 61.
- **cartão SD:** O funcionamento é semelhante ao do leitor de CD ⇨ 61.

Entrada USB

Informações gerais	67
Reproduzir ficheiros de áudio guardados	68

Informações gerais



Consoante a versão, na unidade de informação e lazer (ou no painel de instrumentos) existe uma porta USB Ψ para a ligação de fontes de áudio externas.

Advertência

A tomada tem ser mantida permanentemente limpa e seca.

A esta entrada USB, pode ligar um leitor MP3, uma unidade USB, um iPod ou um smartphone.

Estes dispositivos são operados através dos controlos e menus do sistema de informação e lazer.

Informação

Leitor MP3 e unidades USB

- Os leitores de MP3 ou unidades USB ligados têm de satisfazer as especificações da USB Mass Storage Class (USB MSC).
- Apenas são suportados leitores MP3 e unidades USB com um tamanho de sector de 512 Bytes e um elemento menor ou igual a 32 kBytes no sistema de ficheiros FAT32.
- Unidades de disco rígido (HDD) não são suportadas.
- As seguintes restrições aplicam-se aos dados armazenados num dispositivo USB ou leitor MP3:
Apenas é possível ler ficheiros MP3, WMA e (consoante o Sistema de informação e lazer) ACC. Não é possível reproduzir ficheiros WAV e todos os outros ficheiros comprimidos.
Profundidade máxima da estrutura da pasta: 11 níveis.
Número máximo de ficheiros que podem ser guardados: 1000 ficheiros.

NAVI 50 IntelliLink: A capacidade de armazenamento mínima recomendada da unidade USB é 4 GB. A capacidade de armazenamento máxima recomendada é 32 GB.

Os ficheiros WMA com DRM (Digital Rights Management) de lojas de música online poderão não ser reproduzidos correctamente ou não ser lidos de todo.

Extensões da lista de músicas aplicáveis: .m3u, .pls.

As entradas nas listas de músicas têm de ser criadas como caminhos relativos.

Reproduzir ficheiros de áudio guardados

Uma vez de ligado, apenas é possível utilizar os comandos e menus do Sistema de informação e lazer para utilizar o dispositivo de áudio.

R15 BT USB, R16 BT USB, CD16 BT USB, CD18 BT USB - Reproduzir música via entrada USB

Leitor MP3/iPod/Unidades USB

O sistema detecta o dispositivo de áudio quando é ligado um dispositivo USB e a faixa actual é apresentada automaticamente.

Quando é ligado um novo dispositivo auxiliar, a primeira faixa na primeira pasta é apresentada automaticamente. Ao ligar novamente o dispositivo, é retomada a leitura da faixa reproduzida anteriormente.

Consoante o dispositivo de áudio ligado, seleccione uma pasta (leitor de MP3, dispositivo USB) ou uma lista pessoal (leitor de música digital portátil).

O funcionamento das fontes de sinal ligadas através do USB é basicamente o mesmo que para um CD de áudio/MP3/WMA ↪ 61.



Seleção de uma faixa

Para seleccionar faixas directamente (e alterar pastas), primeiro aceda à estrutura de menus do dispositivo de áudio premindo OK durante a reprodução. Seleccionar faixas e mudar de pastas rodando e premindo o botão.

NAVI 50 IntelliLink - Reproduzir música via entrada USB

Leitor de MP3/Unidades USB/iPod

O sistema detecta o dispositivo de áudio quando é ligado um dispositivo USB e a faixa actual é apresentada automaticamente. O tipo de dispositivo (leitor de MP3/Unidade USB ou iPod) também é reconhecido e o modo da fonte de áudio relevante (USB ou iPod) é seleccionado automaticamente.

Quando o menu /  **SUPORTES** está activo, estão disponíveis os seguintes submenús:

- **Principal/Leitor**
- **Lista**
- **Opções**

Para alternar entre fontes de áudio, tocar em ▼ no canto superior esquerdo. Estão disponíveis as seguintes opções para selecção:

- **USB:** Selecione para mudar a fonte de áudio para o modo USB.

Advertência

A bateria de um dispositivo USB conectado é carregada ou mantida durante a utilização.

- **iPod:** Selecione para alterar a fonte de áudio para o modo iPod.
- **BT:** consultar "Reproduzir música via Bluetooth" (NAVI 50 IntelliLink) - ↪ 71.
- **AUX:** consultar "Utilização da entrada AUX" (NAVI 50 IntelliLink) - ↪ 65.

Principal/Leitor

Selecione para visualizar a faixa atual. Neste ecrã estão disponíveis as seguintes opções:

- ◀◀ (saltar para a faixa anterior, premir continuamente para recuar rapidamente)
- ||/▶ (pausa/reprodução)
- ▶▶ (saltar para a faixa seguinte, premir continuamente para avançar rapidamente)

Lista

Apresenta uma lista das faixas no álbum/pasta atual. Selecione uma faixa específica para reproduzi-la diretamente.

Advertência

Por predefinição, os álbuns são indicados por ordem alfabética.

Se uma unidade USB for ligada, todas as pastas estarão ao mesmo nível na estrutura da árvore.

Para voltar ao nível anterior na estrutura de árvore de pastas, tocar em ↑.

Opções

Selecione para visualizar as seguintes opções:

- **Repetir** (Ligar/Faixa/Pasta/Todos)
- **Reprodução aleatória** (Ligar/Desligar)

NAVI 80 IntelliLink - Reproduzir música via entrada USB

Leitor de MP3/Unidades USB

Mude a fonte de áudio para o modo USB para reproduzir ficheiros a partir de um dispositivo USB ligado.

Para aceder ao menu dos suportes a partir da página Início, selecionar **MENU**, seguido de **Multimédia e Suportes**.

Tocar em + para abrir um menu pop-up (consoante a versão). Estão disponíveis as seguintes opções para selecção:

- **USB:** Mude a fonte de áudio para o modo USB.
- **Tomada auxiliar:** Consultar "Entrada AUX" (NAVI 80 IntelliLink) ↪ 65.

- **Ligação por Bluetooth:** Consultar "Reproduzir música via Bluetooth" (NAVI 80 IntelliLink) - ⇨ 71.
- **Cartão SD**
- **Leitor de CD:** Consultar "Utilização do leitor de CD" (NAVI 80 IntelliLink) ⇨ 61.

Quando o modo USB está seleccionado, o ecrã inclui as seguintes opções:

- **⏮** ou **⏭**: Mudar para a faixa anterior/seguinte.
- **⏸**: Parar a faixa.
- Barra de deslocamento do tempo decorrido: Percorrer as faixas.
- **Nova selecção:** Escolher outra faixa da fonte de áudio ligada.
- **Lista pessoal actual:** Aceder à lista de reprodução actual.
- **⬅**: Voltar ao ecrã anterior.
- **+**: Abrir menu pop-up; para mudar a fonte de áudio ou aceder às definições de faixas (p. ex. ligar/desligar a reprodução

aleatória ou a repetição, mostrar detalhes da faixa actual e aceder às definições do som).

Desligar da tomada USB

A reprodução é parada imediatamente ao remover o dispositivo de áudio da entrada USB.

Música por Bluetooth

Informações gerais	71
Funcionamento	71

Informações gerais

As fontes áudio auxiliares preparadas para Bluetooth (p. ex. telemóveis de música, leitores de MP3 etc.), que suportam o protocolo de música por Bluetooth A2DP, podem ser ligadas sem fios ao Sistema de informação e lazer.

Informação

- O Sistema de informação e lazer liga-se apenas aos dispositivos Bluetooth que suportam A2DP (Advanced Audio Distribution Profile). Poderão surgir problemas de ligação com versões anteriores.
- O dispositivo de Bluetooth deve suportar a versão 1.0 ou superior do AVRCP (Audio Video Remote Control Profile). Se o dispositivo não suportar o AVRCP, apenas o volume pode ser comandado através do Sistema de informação e lazer.
- Antes de ligar o dispositivo de Bluetooth ao Sistema de informação e lazer, familiarize-se

com as respectivas instruções de utilização para as funções do Bluetooth.

Funcionamento

Pré-requisitos

É necessário reunir os pré-requisitos a seguir mencionados para controlar um dispositivo áudio preparado para Bluetooth através do sistema de informação e lazer:

- A função Bluetooth do Sistema de informação e lazer tem de estar activada.
Consulte "Ligação Bluetooth" na secção "Telemóvel" ⇨ 123.
- A função Bluetooth da fonte áudio auxiliar preparada para Bluetooth tem de estar activada (ver instruções de utilização do dispositivo áudio).

- Dependendo da fonte áudio, poderá ser necessário definir esse dispositivo para "visível" (ver instruções de utilização do dispositivo áudio).
- A fonte áudio tem de estar emparelhada e ligada ao Sistema de informação e lazer.

R15 BT USB, R16 BT USB, CD16 BT USB, CD18 BT USB - Reproduzir música via Bluetooth

Ligação Bluetooth

É necessário configurar uma ligação entre o dispositivo áudio e o sistema de informação e lazer através do Bluetooth, por exemplo, o dispositivo tem de ser emparelhado com o veículo para poder ser utilizado.

Consulte "Ligação Bluetooth" na secção "Telemóvel" ⇨ 123.

- É possível emparelhar e memorizar até cinco dispositivos de áudio na lista de dispositivos, mas apenas um pode estar ligado de cada vez.

- Se o dispositivo possuir as funções de leitor de áudio e de telefone, ambas as funções serão emparelhadas. Emparelhamento de um telemóvel ⇨ 120.
- As funções do telemóvel permanecerão activas enquanto o leitor de áudio estiver a ser utilizado, e a reprodução de áudio será suspensa durante a utilização do telemóvel.

Emparelhar um dispositivo áudio auxiliar com o sistema de informação e lazer

Para emparelhar o dispositivo de áudio, prima **TEL** e seleccione **Emparelhar dispositivo** rodando e premindo **OK**. O ecrã **Pronto para emparelhamento** é visualizado.

Em seguida, no dispositivo áudio, procurar o equipamento para Bluetooth nas proximidades do dispositivo.

Seleccione **My Radio** (p.ex. o nome do sistema) a partir da lista no dispositivo áudio, e em seguida, se aplicável, no teclado do dispositivo

áudio introduzir o código de emparelhamento que é apresentado no ecrã do Sistema de informação e lazer.

Advertência

Se o dispositivo áudio não tiver um ecrã, introduzir o código de emparelhamento predefinido no sistema de informação e lazer. Consultar as instruções de funcionamento para este código de emparelhamento do dispositivo áudio, normalmente **0000**.

Conforme o dispositivo, o código de emparelhamento pode ter de ser inserido pela ordem inversa, p. ex. primeiro no Sistema de informação e lazer.

Caso o emparelhamento falhar, o sistema volta ao menu anterior e é apresentada uma mensagem correspondente. Repetir o procedimento se necessário.

Quando o emparelhamento está concluído, no ecrã de visualização do sistema de informação e lazer é apresentada uma mensagem de confirmação seguida do nome do dispositivo áudio emparelhado.

Advertência

Quando uma ligação Bluetooth está activa, o controlo do dispositivo áudio através do sistema de informação e lazer descarregará mais rapidamente a bateria do dispositivo áudio.

Ligar um dispositivo áudio

Os dispositivos áudio são ligados automaticamente ao sistema de informação e lazer depois do procedimento de emparelhamento estar concluído.

Para ligar qualquer dispositivo de áudio que tenha sido emparelhado ou para ligar a um dispositivo de áudio emparelhado diferente do actual, prima **TEL** e seleccione o menu **Seleccionar dispositivo**. A lista de dispositivos apresenta os dispositivos áudio que já estão emparelhados.

Selecione o dispositivo pretendido na lista e confirme premindo **OK**. Uma mensagem no visor confirma a ligação.

Desligar um dispositivo áudio

Para desligar um dispositivo de áudio do Sistema de informação e lazer, prima **TEL** (ou **SETUP**) e seleccione **Conexão Bluetooth**. Selecione na lista de dispositivos o dispositivo pretendido e, em seguida, seleccione **Desconectar aparelho** rodando e premindo o **OK**. Uma mensagem no visor confirma que foi desligado.

Desligar o dispositivo áudio ou desactivar a função Bluetooth no dispositivo áudio desliga também o dispositivo do sistema de informação e lazer.

Desemparelhar um dispositivo áudio auxiliar do sistema de informação e lazer

Se a lista de dispositivos áudio emparelhados está cheia, um novo dispositivo só pode ser emparelhado se um dispositivo já existente for desemparelhado.

Para desemparelhar, ou seja, para eliminar um dispositivo de áudio da memória do sistema, prima **TEL** e seleccione **Eliminar dispositivo**. Selecione na lista o dispositivo de

áudio pretendido e prima **OK** para confirmar a eliminação quando lhe for pedido.

Utilização através do Sistema de informação e lazer

Quando está emparelhado e ligado por sistema sem fios, a reprodução do áudio inicia automaticamente.

O dispositivo áudio pode depois ser operado através das teclas das funções do sistema de informação e lazer, dos botões rotativos e dos menus no visor.

A gama de funções acessíveis que podem ser operadas através do sistema de informação e lazer depende do tipo de leitor de áudio.

O funcionamento do dispositivo áudio quando ligado sem fios é semelhante ao funcionamento do leitor de CD
↪ 61.

NAVI 50 IntelliLink - Reproduzir música via Bluetooth

Ligação Bluetooth



É necessário configurar uma ligação entre o dispositivo áudio e o sistema de informação e lazer através do

Bluetooth, por exemplo, o dispositivo tem de ser emparelhado com o veículo para poder ser utilizado.

Consultar "Ligação Bluetooth" (NAVI 50 IntelliLink) no capítulo "Telemóvel" ⇨ 123.

- É possível emparelhar e memorizar até cinco dispositivos de áudio na lista de dispositivos, mas apenas um pode estar ligado de cada vez (consoante a versão, podem ser emparelhados até oito dispositivos de áudio).
- Se o dispositivo possuir as funções de leitor de áudio e de telefone, ambas as funções serão emparelhadas. Emparelhamento de um telemóvel ⇨ 120.
- As funções do telemóvel permanecerão activas enquanto o leitor de áudio estiver a ser utilizado, e a reprodução de áudio será suspensa durante a utilização do telemóvel.

Emparelhar um dispositivo áudio auxiliar com o sistema de informação e lazer

Para emparelhar o dispositivo de áudio, tocar em , seguido de  **DEFINIÇÕES**.

Selecionar **Conectividade** e em seguida **Procurar um dispositivo Bluetooth** ou **Autorização do dispositivo externo**.

No dispositivo de áudio, procure o equipamento Bluetooth próximo do dispositivo.

Seleccione o nome do Sistema de informação e lazer (por exemplo, **MEDIA-NAV**) a partir da lista no dispositivo de áudio e, em seguida, (se necessário) introduza no teclado do dispositivo de áudio o código de emparelhamento que é apresentado no ecrã do Sistema de informação e lazer.

O código de emparelhamento predefinido é **0000**. Para alterar o código de emparelhamento antes de iniciar o procedimento de emparelhamento, seleccione **Alterar a chave** para actualizar.

Advertência

Se o dispositivo áudio não tiver um ecrã, introduzir o código de emparelhamento predefinido no sistema de informação e lazer.

Consultar as instruções de funcionamento para este código de emparelhamento do dispositivo áudio, normalmente **0000**.

Conforme o dispositivo, o código de emparelhamento pode ter de ser inserido pela ordem inversa, p. ex. primeiro no Sistema de informação e lazer.

Se o emparelhamento falhar, repita o procedimento se necessário.

Advertência

Quando uma ligação Bluetooth está activa, o controlo do dispositivo áudio através do sistema de informação e lazer descarregará mais rapidamente a bateria do dispositivo áudio.

Ligar um dispositivo áudio

Os dispositivos áudio são ligados automaticamente ao sistema de informação e lazer depois do procedimento de emparelhamento estar concluído.

Para alterar o dispositivo de áudio ligado, tocar em , seguido de **DEFINIÇÕES**.

Em seguida, seleccionar **Conectividade**, seguido de **Ver lista de dispositivos Bluetooth**. A lista de dispositivos apresenta os dispositivos áudio que já estão emparelhados.

Selecionar o dispositivo de áudio pretendido na lista e confirmar tocando em **OK**.

Desligar um dispositivo áudio

Desligar o dispositivo de áudio ou desactivar a função Bluetooth no dispositivo de áudio desliga o dispositivo do Sistema de informação e lazer.

Desemparelhar um dispositivo áudio auxiliar do sistema de informação e lazer

Se a lista de dispositivos áudio emparelhados está cheia, um novo dispositivo só pode ser emparelhado se um dispositivo já existente for desemparelhado.

Para desemparelhar, ou seja, para eliminar um dispositivo de áudio da memória do sistema, tocar em , seguido de **DEFINIÇÕES**.

Selecionar **Conectividade** e em seguida **Ver lista de dispositivos Bluetooth**.

Selecionar o dispositivo de áudio pretendido na lista e em seguida tocar em  para eliminar o dispositivo. Se necessário, eliminar todos os dispositivos da lista seleccionando **Opções** e em seguida **Eliminar tudo**. Confirme com **OK**.

Utilização através do Sistema de informação e lazer

Quando está emparelhado e ligado por sistema sem fios, a reprodução do áudio inicia automaticamente.

O dispositivo de áudio pode ser então utilizado através das opções no ecrã do Sistema de informação e lazer.

A gama de funções acessíveis que podem ser operadas através do sistema de informação e lazer depende do tipo de leitor de áudio.

O funcionamento do dispositivo de áudio quando ligado sem fios é semelhante ao funcionamento da reprodução de ficheiros de áudio guardados através da tomada USB. Consultar "Reproduzir música via entrada USB" (NAVI 50 IntelliLink) no capítulo "Entrada USB"  68.

NAVI 80 IntelliLink - Reproduzir música via Bluetooth

Ligação Bluetooth

É necessário configurar uma ligação entre o dispositivo áudio e o sistema de informação e lazer através do Bluetooth, por exemplo, o dispositivo tem de ser emparelhado com o veículo para poder ser utilizado.

- Existe um número máximo de dispositivos de áudio que podem ser emparelhados e guardados na lista de dispositivos, mas apenas pode haver um ligado de cada vez.
- Se o dispositivo possuir as funções de leitor de áudio e de telefone, ambas as funções

serão emparelhadas.
Emparelhamento de um telemóvel ⇨ 120.

- As funções do telemóvel permanecerão activas enquanto o leitor de áudio estiver a ser utilizado, e a reprodução de áudio será suspensa durante a utilização do telemóvel.

Emparelhar um dispositivo áudio auxiliar com o sistema de informação e lazer

Na página Início, tocar em **MENU**, seguido de **Multimédia** e **Definições**.

Selecionar **Suportes** para aceder ao menu das definições de suportes e em seguida seleccionar a opção "Gerir dispositivos Bluetooth"/"Configurar ligação Bluetooth".

O procedimento de emparelhamento é semelhante ao emparelhamento de um telemóvel. Consultar "Ligação Bluetooth" (NAVI 80 IntelliLink) no capítulo "Telemóvel" ⇨ 123.

Ligar um dispositivo áudio

Os dispositivos áudio são ligados automaticamente ao sistema de informação e lazer depois do procedimento de emparelhamento estar concluído.

Pode alterar em qualquer altura a fonte de áudio para o modo Bluetooth para reproduzir ficheiros a partir de um dispositivo Bluetooth ligado.

Na página Início, seleccionar **MENU**, seguido de **Multimédia** e **Suportes**.

Consoante a versão, tocar em **+** (para abrir um menu pop-up).
Selecionar **Bluetooth/Ligação Bluetooth** para alterar a fonte de áudio para Bluetooth.

Desligar um dispositivo áudio

Desligar o dispositivo de áudio ou desactivar a função Bluetooth no dispositivo de áudio desliga o dispositivo do Sistema de informação e lazer.

Desemparelhar um dispositivo áudio auxiliar do sistema de informação e lazer

Para desemparelhar, ou seja, para eliminar um dispositivo da memória do sistema:

Na página Início, tocar em **MENU**, seguido de **Multimédia** e **Definições**.

Selecionar **Suportes** para aceder ao menu das definições de suportes e em seguida seleccionar a opção "Gerir dispositivos Bluetooth"/"Configurar ligação Bluetooth".

Prima **+** para abrir um menu pop-up. Estão disponíveis as seguintes opções para selecção:

- **Desativar o Bluetooth:**
Selecionar para desativar a função Bluetooth no Sistema de informação e lazer.
- **Tornar o TomTom visível:**
Selecionar para tornar o Sistema de informação e lazer "visível" a outros dispositivos Bluetooth, permitindo o seu emparelhamento com o sistema.

- **Desligar todos os dispositivos:**
Selecionar para desligar todos os dispositivos ligados atualmente do Sistema de informação e lazer sem os eliminar/desemparelhar.
- **Eliminar dispositivo(s):**
selecionar para desemparelhar um dispositivo do Sistema de informação e lazer.

O procedimento de desemparelhamento é semelhante ao desemparelhamento de um telemóvel. Consultar "Ligação Bluetooth" (NAVI 80 IntelliLink) no capítulo "Telemóvel" ⇨ 123.

Utilização através do Sistema de informação e lazer

Quando emparelhado e ligado sem fios, a reprodução do áudio poderá começar automaticamente.

O dispositivo de áudio pode ser então utilizado através das opções no ecrã do Sistema de informação e lazer.

A gama de funções acessíveis que podem ser operadas através do sistema de informação e lazer depende do tipo de leitor de áudio.

O funcionamento do dispositivo de áudio quando ligado sem fios é semelhante ao funcionamento da reprodução de ficheiros de áudio guardados através da tomada USB. Consultar "Reproduzir música via entrada USB" (NAVI 80 IntelliLink) no capítulo "Entrada USB" ⇨ 68.

Dispositivos externos

Apresentação de imagens	78
Reproduzir filmes	78
Utilizar aplicações de smartphone	79

Apresentação de imagens

NAVI 80 IntelliLink - Visualizar imagens

Para aceder ao menu "Imagens" a partir da página Início, tocar em **MENU**, seguido de **Multimédia e Imagens**.

Advertência

A reprodução apenas é possível quando o veículo está parado.

Selecione o dispositivo de origem ligado (p. ex. cartão SD, USB) para aceder a fotografias individuais ou iniciar uma apresentação de todas as fotografias compatíveis no dispositivo.

O ecrã inclui as seguintes opções:

- < ou >: Mude para a fotografia anterior/seguinte.
- **Miniaturas**: Alterne entre o ecrã inteiro e a vista minimizada.
- **Nova selecção**: Escolha outra fotografia no dispositivo de origem ligado.
- **+**: Abra o menu pop-up para alterar o dispositivo de origem ou

aceder às definições de fotografias.

Ao ver uma apresentação de fotografias/diapositivos, o menu pop-up também lhe permite definir o nível de zoom e visualizar todas as fotografias em forma de miniatura.

Definições de fotografias - consultar "Definições do sistema" (NAVI 80 IntelliLink) ⇨ 44.

Reproduzir filmes

NAVI 80 IntelliLink - Reproduzir filmes

Para aceder ao menu "Vídeos" a partir da página Início, tocar em **MENU**, seguido de **Multimédia e Vídeo**.

Advertência

A reprodução apenas é possível quando o veículo está parado.

Selecione o dispositivo de origem ligado (p. ex. cartão SD, USB) para aceder a vídeos individuais ou a todos os vídeos compatíveis no dispositivo.

O ecrã inclui as seguintes opções:

- ◀ ou ▶: Mudar para o vídeo anterior/seguinte.
- ||: Parar o vídeo.
- Barra de deslocamento do tempo decorrido: Percorrer os vídeos.
- **Nova seleção:** Escolher outro vídeo no dispositivo de origem ligado.
- **Ecrã inteiro:** Mudar para a visualização no ecrã inteiro.
- ←: Voltar ao ecrã anterior.
- +: Abra o menu pop-up para alterar o dispositivo de origem ou aceder às definições de vídeo.
Durante a reprodução de vídeo, o menu pop-up também lhe permite voltar à lista de vídeos.

Definições de vídeo - consultar "Definições do sistema" (NAVI 80 IntelliLink) ↗ 44.

Utilizar aplicações de smartphone

As aplicações de projeção do telemóvel Apple CarPlay™ e Android™ Auto apresentam as aplicações selecionadas do telemóvel no ecrã de visualização e permitem a sua utilização diretamente com os comandos do sistema de informação e lazer.

Verificar junto do fabricante do dispositivo se esta função é compatível com o seu smartphone e se esta aplicação está disponível no seu país de residência.

O Android Auto está disponível para o NAVI 50 IntelliLink e o NAVI 80 IntelliLink. O Apple CarPlay está disponível para o NAVI 50 IntelliLink.

NAVI 50 IntelliLink - Projeção do telemóvel

Preparar o smartphone

Telemóvel Android: Transfira a aplicação Android Auto para o seu smartphone a partir da Google Play™ Store.

iPhone: Confirmar se o Siri® está ativado no smartphone.

Ligar o telemóvel

Ligue o smartphone à entrada USB ↗ 67.

Iniciar a projeção do telemóvel

Telemóvel Android: Tocar no botão Android Auto no ecrã principal do sistema de informação e lazer e aceitar os pedidos no smartphone a fim de poder utilizar a aplicação Android Auto.

iPhone: Tocar no botão CarPlay no ecrã principal do sistema de informação e lazer.

O ecrã de projeção do telemóvel apresentado depende do seu smartphone e da versão do software.

Para aceder a um tutorial sobre a conectividade com o smartphone, ir até ao menu **Definições**, selecionar **Conectividade** e percorrer a lista.

Advertência

Ao utilizar aplicações de navegação e música através da projeção do telemóvel, as aplicações

semelhantes integradas no sistema de informação e lazer serão substituídas.

Voltar ao ecrã inicial

Tocar no botão Início.

NAVI 80 IntelliLink - Projeção do telemóvel

Preparar o smartphone

Transfira a aplicação Android Auto para o seu smartphone a partir da Google Play™ Store.

Ativar a projeção do telemóvel

1. Ligue o smartphone à entrada USB ↗ 67.
2. Aceitar o pedido apresentado no ecrã.
3. Tocar em **A** no ecrã e aceitar as cláusulas de confidencialidade. No caso de se tratar da primeira utilização, ter atenção aos pedidos do sistema no dispositivo móvel para continuar.
4. Tocar novamente em **A**.

A projeção do telemóvel pode ser agora utilizada.

Utilizar a projeção do telemóvel

- Tocar em **A** no ecrã para aceder ao menu Android Auto do smartphone ligado.
- Premir longamente  no volante ou nos comandos do volante para aceder aos comandos de voz.

Advertência

Ao utilizar aplicações de navegação e música através da projeção do telemóvel, as aplicações semelhantes integradas no sistema de informação e lazer serão substituídas.

Voltar ao ecrã

Prima .

Navegação

Informações gerais	81
Uso	84
Introdução do destino	98
Guia	104
Perspetiva geral de símbolos	113

Informações gerais

⚠ Aviso

O sistema de navegação é uma ajuda às suas capacidades de navegação e não as substitui. Conduza com o devido cuidado e atenção e adopte uma atitude segura e vigilante.

Se uma indicação do sistema de navegação contradiz as regras de trânsito, as regras de trânsito têm a primazia.

O sistema de navegação guiá-lo-á com fiabilidade até ao seu destino escolhido sem necessidade de consultar mapas na versão impressa.

Se o serviço **Informação de trânsito** estiver disponível no seu país ou região, a situação de trânsito actual é também considerada nos cálculos do itinerário. O sistema recebe mensagens acerca do trânsito na zona actual de recepção.

Para receber as informações de trânsito mais atualizadas possíveis em tempo real, subscrever a funcionalidade dos serviços Live.

Advertência

Apenas disponível com o NAVI 80 IntelliLink.

Funcionamento do sistema de navegação

A posição e o movimento do veículo são registados pelo sistema de navegação através de sensores.

A distância percorrida é determinada pelo sinal do velocímetro do veículo e os movimentos nas curvas são determinados através de um sensor giroscópico. A posição é determinada pelos satélites GPS (Sistema de Posicionamento Global).

Através da comparação destes sinais dos sensores com os mapas digitais no Sistema de navegação, é possível determinar a posição do veículo com precisão.

Quando utilizar o veículo pela primeira vez ou após uma viagem num ferry, etc. o sistema fará uma auto calibração. Portanto, é normal

que não disponibilize imediatamente uma posição exacta até que o veículo se tenha deslocado uma determinada distância.

Após a introdução do endereço de destino ou ponto de interesse (próximo posto de abastecimento, hotel, etc.) é calculado o itinerário do local actual até ao destino seleccionado.

Orientação no itinerário é fornecida pela saída de voz sintetizada e pelo ecrã de visualização.

Aviso

Zonas como ruas de um sentido e zonas pedestres não estão assinaladas no mapa do sistema de navegação. Nessas zonas, o sistema pode emitir um aviso que tem de ser aceite. Por conseguinte, preste particular atenção a ruas de um sentido e a outras estradas e entradas onde não pode entrar com o carro.

Advertência

Consoante o Sistema de informação e lazer, a recepção de rádio pode ser interrompida durante a orientação por voz e antes de cada mudança de direcção.

Pen USB (NAVI 50 IntelliLink)

É necessária uma pen USB para o Sistema de navegação, a fim de conter, entre outras coisas, um mapa digital das cidades e estradas do seu país.

Advertência

Utilize uma pen USB, formatada como FAT32 e com uma capacidade de armazenamento mínima de 4 GB e máxima de 32 GB.

Depois de conduzir os primeiros 100 km, é possível procurar atualizações gratuitas do mapa digital durante um período de 90 dias.

Advertência

Para evitar possíveis problemas técnicos, utilize apenas uma pen USB compatível para utilizar e actualizar o Sistema de navegação. Não insira a pen USB em nenhum

outro dispositivo (p. ex. câmara digital, telemóvel, etc.) ou noutro veículo.

Instalação do software

Para actualizar os mapas digitais e beneficiar de serviços transferíveis exclusivos, é necessário criar uma conta no site opel.naviextras.com e instalar o software gratuito.

Criar uma conta

Crie a sua conta de Internet do no sítio da opel.naviextras.com na Internet. Selecciona, p. ex., a opção "Registar" na página Web e introduza os dados adequados.

Instalação do software

Instale o software no seu computador, transferindo-o a partir do site opel.naviextras.com.

Siga as instruções apresentadas no ecrã para instalar o software e iniciar a aplicação online.

Registar o Sistema de navegação

É necessário registar o Sistema de navegação com a sua nova conta da Internet.

Insira uma pen USB vazia na entrada USB do Sistema de navegação.

Tocar em  e seleccionar **NAVI/Nav**, seguido de **Opções e Atualização do mapa**.

Para garantir que todos os conteúdos são guardados na memória do Sistema de navegação, seleccione **Opções** e em seguida **Actualizar**. Aguarde que a actualização fique concluída antes de remover a pen USB.

Em seguida, insira a pen USB na entrada USB do computador quando estiver ligado à Internet. Quando a aplicação online for iniciada e a pen USB reconhecida, o nome do sistema (ou software) surge na janela da aplicação. O Sistema de navegação é registado no seu perfil de utilizador.

Após a configuração inicial, a pen USB é reconhecida automaticamente pelo Sistema de navegação e pela aplicação online.

Actualizar a pen USB e o Sistema de navegação

São emitidas actualizações regularmente, por exemplo, para revisões dos mapas e dos radares de trânsito.

Advertência

Em alguns países é ilegal descarregar e activar a opção de aviso de vigilância por câmara e poderá dar lugar a procedimento penal.

Estas actualizações apenas estão disponíveis através do catálogo de aplicações online, ao qual acede por meio da pen USB.

Utilizando a aplicação online, é possível:

- actualizar o sistema de navegação (mapas, radares de trânsito, etc.)
- actualizar para conteúdos PI superiores
- adicionar ou eliminar dados
- personalizar o sistema

Os menus da aplicação online guiam-no ao longo destas operações.

Actualização do sistema

Para tirar o máximo partido do Sistema de navegação, actualize-o tão frequentemente quanto possível.

Insira a pen USB na entrada USB do Sistema de navegação. As actualizações disponíveis na pen USB são reconhecidas pelo Sistema de navegação e o ecrã "Actualizar" é apresentado automaticamente.

Selecione **Actualizar** para iniciar a instalação das actualizações no Sistema de navegação.

Advertência

O Sistema de navegação poderá reiniciar automaticamente durante o processo de actualização.

Advertência

Tocar em  para voltar ao ecrã anterior.

Em alternativa, tocar em , seguido de **NAVI/Nav**, **Opções e Atualização do mapa**. Em seguida, seleccione **Opções**, seguido de **Actualizar** para instalar as actualizações no Sistema de navegação.

Aguarde que a actualização comece antes de realizar qualquer outra operação ou de remover a pen USB.

Cartão SD (NAVI 80 IntelliLink)

Um cartão SD é fornecido com o sistema de navegação, e contém entre outras coisas, um mapa digital das cidades e estradas do seu país.

Consultar uma oficina para comprar um novo cartão SD com o mapa digital atualizado.

Advertência

Para evitar possíveis problemas técnicos, utilizar apenas um cartão SD compatível para utilizar o sistema de navegação. Não insira o cartão SD em nenhum outro dispositivo (p. ex. câmara digital, telemóvel, etc.) ou noutra veículo.

Uso

Pen USB

NAVI 50 IntelliLink

Inserir a pen USB

Desligue o Sistema de informação e lazer e insira a pen USB na entrada USB no painel do Sistema de informação e lazer. A pen USB é frágil; trate-a com cuidado.

Remover a pen USB

Desligue o Sistema de informação e lazer e remova a pen USB da entrada USB no painel do Sistema de informação e lazer.

Cartão SD

NAVI 80 IntelliLink

Inserir o cartão SD



Desligar o Sistema de informação e lazer e inserir o cartão SD na respetiva ranhura situada no painel de instrumentos. O cartão SD é frágil; não o dobre.

Certifique-se de que o cartão SD está inserido correctamente. A orientação poderá diferir, consoante a localização da ranhura do cartão SD no veículo.

Retirar o cartão SD

Para remover o cartão SD do Sistema de informação e lazer, na página Início tocar em **MENU**, seguido de **Sistema e Remover cartão SD**. O cartão SD pode agora ser ejetado em segurança da respetiva ranhura no painel de instrumentos.

Para retirar o cartão SD da respectiva ranhura, pressione o cartão e depois solte-o. O cartão é ligeiramente ejetado para possibilitar ser retirado.

Advertência

Para evitar possíveis problemas técnicos, utilize apenas um cartão SD compatível para utilizar e actualizar o Sistema de navegação. Não insira o cartão SD em nenhum outro dispositivo (p. ex. câmara digital, telemóvel, etc.) ou noutro veículo.

Activação do sistema de navegação

Ligar

O sistema de navegação liga automaticamente quando a ignição é ligada. Nos restantes casos, prima \odot .

Com a ignição desligada, o sistema de navegação pode ser utilizado durante um período máximo de 20 minutos. Prima \odot para ligar novamente o Sistema de navegação. O sistema desliga-se automaticamente ao fim de um período máximo de 20 minutos após a última introdução feita pelo utilizador.

Desligar

Com a ignição desligada, o sistema de navegação desliga automaticamente quando a porta do condutor é aberta.

Com a ignição ligada, prima \odot para desligar o Sistema de navegação.

Comutar entre os menus do sistema de navegação e do sistema de informação e lazer

NAVI 50 IntelliLink

Com o Sistema de navegação ativo, tocar em 🏠 ou tocar continuamente em ↔ para voltar à página Início do Sistema de informação e lazer.

NAVI 80 IntelliLink

Com o Sistema de navegação ativo, tocar em ← (uma ou várias vezes) para voltar à página Início do Sistema de informação e lazer.

Apresentação no mostrador

NAVI 50 IntelliLink (tipo A) - Informações no visor

Ecrã do menu

Para aceder ao ecrã do menu Navegação, tocar em 🏠 , seguido de 📍 **NAVI**.



O ecrã do menu Navegação contém os seguintes menus e submenus:

- **Destino**

Consultar "Introdução do destino" (NAVI 50 IntelliLink) ⇨ 98.

- **Moradas**
- **Pontos de Interesse**
- **Histórico**
- **Favoritos**
- **Localizar no mapa**
- **Coordenadas**

- **Percurso**

Consultar "Informações do percurso" e "Editar o itinerário" (NAVI 50 IntelliLink) no capítulo "Orientação" ⇨ 104.

- **Criar percurso/Editar percurso**
- **Obstáculos a evitar**
- **Aspectos gerais**
- **Cancelar percurso**



- **Percursos alternativos**
- **Itinerário**

- **Opções**



Consultar "Configurar o sistema de navegação" (NAVI 50 IntelliLink) abaixo.

- **Avisos**
- **Definições do percurso**
- **Definições do mapa**
- **Definições de voz**
- **Formato das coordenadas**
- **GPS**
- **Actualização dos mapas**

Ecrã do mapa



Para aceder ao ecrã do mapa sem orientação do percurso, tocar em , seguido de  **MAPA**. Consultar (NAVI 50 IntelliLink) "Navegar no mapa" na secção "Orientação" ⇨ 104.

Tocar em qualquer ponto no mapa. O cursor indica a posição seleccionada actual. Para deslocar o mapa, arraste o curso na direcção pretendida.

Para aceder ao ecrã do mapa com orientação do percurso, tocar em , seguido de  **NAVI** e introduzir um destino. Consultar "Introdução do destino" (NAVI 50 IntelliLink) ⇨ 98.

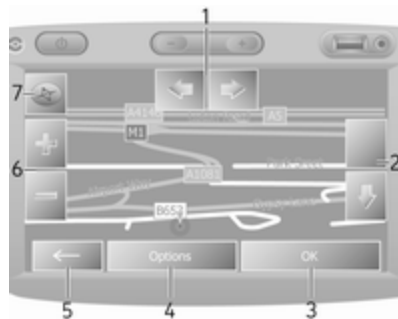
O ecrã do mapa (com ou sem orientação do percurso) contém os seguintes comandos e informações:



1. ⇐/⇒: Rodar o mapa para a esquerda/direita
2.  / : Ponto de vista (vista baixa/alta)
3. **OK** (com contador decrescente): Confirmar acções
4. Menu **Opções**

5. ←: Voltar ao ecrã anterior
6. +/-: Alterar a escala (aproximar/afastar)
7. Bússola (tocar para alternar entre os modos do mapa 2D/3D)

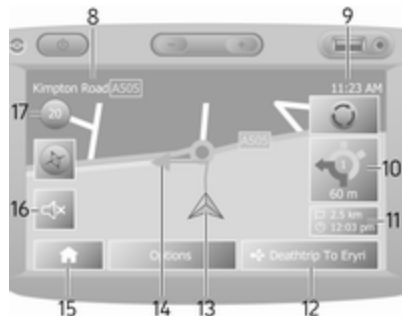

8. Nome da próxima estrada principal ou informação sobre sinal de estrada, se aplicável
9. Hora actual
10. Sentido e distância até à próxima mudança de sentido
11. Informação sobre a viagem, por exemplo, hora prevista para a chegada, distância total restante
12. Informação do sistema áudio

13. A: Localização actual
14. Percurso calculado e mudanças de direcção
15. Página inicial
16. 📶/🔇: Orientação por voz ligada/desligada
17. Limite de velocidade

Vista de cruzamento

Durante a orientação do percurso, é apresentada automaticamente uma vista em grande plano do cruzamento antes de cada mudança de direcção. A vista normal é retomada depois de passar o cruzamento.

Vista de auto-estrada

Durante a orientação do percurso, é apresentada automaticamente uma vista 3D da saída antes de cada saída da auto-estrada. A vista normal é retomada depois de passar a saída.

Advertência

No caso de algumas saídas de auto-estradas, no mapa poderá aparecer apenas uma seta pequena de mudança de direcção.

NAVI 50 IntelliLink (tipo B) - Informações no visor

Ecrã do menu

Para aceder ao ecrã do menu Navegação, tocar em 🏠, seguido de 📍 Nav.

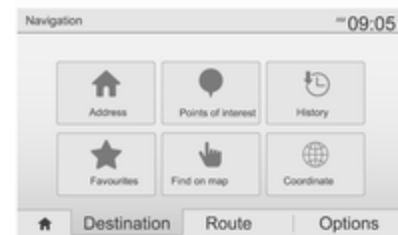

O ecrã do menu Navegação contém os seguintes menus e submenus:

- **Destino**



Consultar "Introdução do destino" (NAVI 50 IntelliLink) ☞ 98.

- **Moradas**
- **Pontos de interesse**
- **Histórico**



- Favoritos
- Localizar no mapa
- Coordenadas
- **Percurso**
Consultar "Informações do percurso" e "Editar o itinerário" (NAVI 50 IntelliLink) no capítulo "Orientação" ⇨ 104.
 - Criar percurso/Editar percurso
 - Obstáculos a evitar
 - Aspectos gerais
 - Cancelar percurso
 - Percursos alternativos
 - Percurso
- **Opções**
Consultar "Configurar o sistema de navegação" (NAVI 50 IntelliLink) abaixo.
 - Avisos
 - Definições do percurso
 - Definições do mapa
 - Definições de voz
 - Formato das coordenadas
 - GPS

- **Actualização dos mapas**
- **Trânsito**

Ecrã do mapa

Para aceder ao ecrã do mapa sem orientação do percurso, tocar em , seguido de  **Mapa** (se disponível). Consultar "Navegar no mapa" (NAVI 50 IntelliLink) no capítulo "Orientação" ⇨ 104.





Tocar em qualquer ponto no mapa. O cursor indica a posição actual. Para se deslocar no mapa, arraste o mapa na direcção pretendida. Para devolver o cursor à posição actual do veículo em qualquer altura, tocar em .

Para aceder ao ecrã do mapa com orientação do percurso, tocar em , seguido de  **Nav** e introduzir um destino. Consultar "Introdução do destino" (NAVI 50 IntelliLink) ⇨ 98.

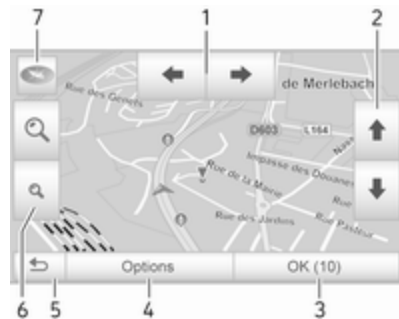
Tocar em qualquer ponto no mapa. O cursor indica a posição actual. Para se deslocar no mapa, arraste o mapa na direcção pretendida.

O ecrã do mapa (com ou sem orientação do percurso) contém os seguintes comandos e informações:



1. : Rodar o mapa para a esquerda/direita
2. : Ponto de vista (vista baixa/alta)
3. **OK** (com contador decrescente): Confirmar acções
4. Menu **Opções** (para definições do percurso e do mapa)
5. : Voltar ao ecrã anterior
6. : Alterar a escala (aproximar/afastar)
7. : bússola (tocar para alternar entre os modos do mapa "2D", "3D" e "2D Norte")

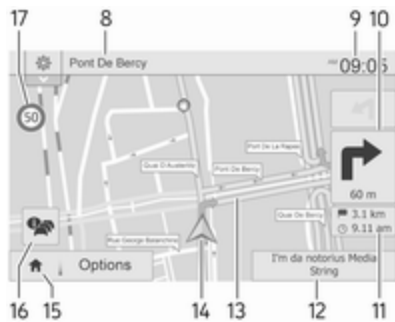

8. Nome da próxima estrada principal ou informação sobre sinal de estrada, se aplicável
9. Hora actual
10. Sentido e distância até à próxima mudança de sentido
11. Informação sobre a viagem, por exemplo, hora prevista para a chegada, distância total restante
12. Informações do sistema de áudio (tocar para aceder à fonte de áudio)
13. Percurso calculado e mudanças de direcção
14. ▲: Localização actual
15. Página inicial

16. 📡: Informações de trânsito (TMC) - Canal de mensagens de trânsito)
17. Limite de velocidade



- 21 20 19
18. ⚙️: Menu instantâneo de definições (consulte os itens abaixo)
19. 🔊/🔇: Orientação por voz ligada/desligada
20. 🔍/🔍/🔍: Alterar a escala (aproximar/afastar)
21. 📍: Alternar entre os modos do mapa "2D", "3D" e "2D Norte"

Vista de cruzamento

Durante a orientação do percurso, é apresentada automaticamente uma vista em grande plano do cruzamento antes de cada mudança de direcção. A vista normal é retomada depois de passar o cruzamento.

Vista de auto-estrada

Durante a orientação do percurso, é apresentada automaticamente uma vista 3D da saída antes de cada saída da auto-estrada. A vista normal é retomada depois de passar a saída.

Advertência

No caso de algumas saídas de auto-estradas, no mapa poderá aparecer apenas uma seta pequena de mudança de direcção.

NAVI 80 IntelliLink - Informações no visor

Ecrã do menu

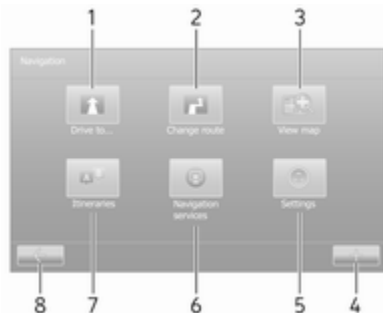

Na página Início, tocar em **MENU**, seguido de **Navegação**, para aceder ao menu Navegação.

O ecrã do menu Navegação contém os seguintes menus, submenus e comandos:

1. CONDUZIR ATÉ...

Consultar "Introdução do destino" (NAVI 80 IntelliLink) ⇨ 98.

- Casa
- Localizações guardadas
- Moradas

- Destinos recentes
- Procura local/Locais TomTom
- Ponto de interesse
- Ponto no mapa
- Latitude/Longitude

2. ALTERAR PERCURSO

Consultar "Editar o itinerário" (NAVI 80 IntelliLink) no capítulo "Orientação" ⇨ 104.

- Calcular alternativa
- Cancelar percurso
- Viajar por
- Evitar cortes de vias
- Evitar parte do percurso
- Minimizar atrasos

3. VER MAPA

Consultar "Navegar no mapa" (NAVI 80 IntelliLink) no capítulo "Orientação" ⇨ 104.

- Utilizar esta localização para...
- Localizar

- Alterar os detalhes do mapa
- Adicionar às localizações guardadas

4. **+**: Menu pop-up

5. DEFINIÇÕES

Consultar "Configurar o sistema de navegação" (NAVI 80 IntelliLink) abaixo.

- Desligar a orientação por voz
- Planeamento do percurso
- Mostrar Pdl no mapa
- Gerir Pdl
- Voz
- Definir localização de casa
- Gerir localizações guardadas
- Mudar de mapa
- Alterar cores do mapa
- Símbolo do carro
- Avançadas

6. SERVIÇOS DE NAVEGAÇÃO

Consultar "Serviços LIVE" (NAVI 80 IntelliLink) abaixo.

- Trânsito
- Câmaras de velocidade
- Procura local/Locais TomTom
- My TomTom Live
- Condições meteorológicas

7. ITINERÁRIOS

Consultar "Editar o itinerário" (NAVI 80 IntelliLink) no capítulo "Orientação" ⇨ 104.

8. ←: Voltar ao ecrã anterior

Ecrã do mapa

Para aceder ao ecrã do mapa sem navegação, na página Início tocar em **MENU**, seguido de **Navegação** e **Ver mapa**.

Tocar em qualquer ponto no mapa. O cursor indica a posição seleccionada actual. Para deslocar o mapa, arraste o curso na direcção pretendida.

Para aceder ao ecrã do mapa com navegação, na página Início tocar em **MENU**, seguido de **Navegação**, e introduzir um destino. Consultar "Introdução do destino" (NAVI 80 IntelliLink) ⇨ 98.

O ecrã do mapa (com ou sem orientação do percurso) contém os seguintes comandos e informações:

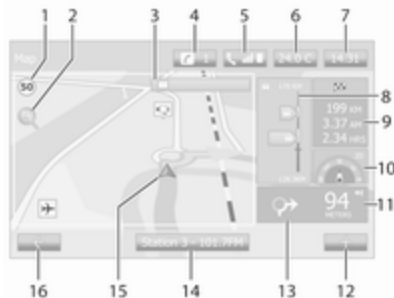

1. Limite de velocidade (acende-se a vermelho e pisca se o limite de velocidade for ultrapassado)
2. ⌕: Alterar a escala (aproximar/afastar)
3. Nome da próxima estrada principal ou informação sobre sinal de estrada, se aplicável
4. 🔔: Notificações do sistema (se estiverem disponíveis)
5. 📞: Informações do telemóvel
6. Temperatura exterior

7. Relógio

8. Serviços LIVE: Informações de trânsito (se aplicável), p. ex. incidentes de trânsito, indicador de receção, mapa do trânsito, localizações das câmaras de velocidade (se estiverem disponíveis) e condições meteorológicas no destino

9. Informações da viagem, p. ex. hora de chegada estimada, distância restante total, estado da viagem (bandeira verde/bandeira vermelha)

Resumo do percurso

10. Bússola (tocar para alternar entre os modos do mapa 2D/3D)
11. Alterar o volume das instruções de orientação
12. +: Menu pop-up
13. Sentido e distância até à próxima mudança de sentido
14. Informação do sistema áudio
15. 📍: Localização actual (cursor)
Percurso calculado e mudanças de direcção
16. ←: Voltar ao ecrã anterior

Imagens da faixa

Durante a orientação do percurso, é apresentada automaticamente uma vista 3D do cruzamento (com uma seta de mudança de direcção e sinais de trânsito) antes de cada mudança de estrada principal. A vista normal é retomada depois de passar a saída.

Para desligar a vista das imagens da faixa, consultar "Definições avançadas" (NAVI 80 IntelliLink) em "Configurar o sistema de navegação" abaixo.

Zoom automático



Durante a orientação do percurso, é apresentada automaticamente uma vista em grande plano do cruzamento antes de cada mudança de direcção. A vista normal é retomada depois de passar a saída.

Para desligar a funcionalidade de zoom automático, consultar "Definições avançadas" (NAVI 80 IntelliLink) em "Configurar o sistema de navegação" abaixo.

Utilização de teclados no ecrã

NAVI 50 IntelliLink - Utilizar teclados no ecrã

Para percorrer e introduzir caracteres nos teclados alfabético e numérico, faça a selecção adequada tocando no ecrã.

- Selecione **Opções** para alterar o tipo de teclado (p. ex. QWERTY, ABC).
- Selecione **1^&** para mudar para números e símbolos.
- Selecione o ícone do menu pendente  para visualizar uma lista de resultados referentes à operação actual (p. ex. introdução do destino).
- A digitação pode ser corrigida na digitação com o carácter  do teclado.
- Tocar em  para parar a utilização do teclado e voltar ao ecrã anterior.

Advertência



Ao realizar uma entrada, determinadas letras e números não estão disponíveis para selecção

(esbatidos a cinzento) com base na informação armazenada no Sistema de navegação.

Para mais informações, consultar "Utilização do ecrã táctil" ⇨ 40.

NAVI 80 IntelliLink - Utilizar teclados no ecrã

Para percorrer e introduzir caracteres nos teclados alfabético e numérico, faça a selecção adequada tocando no ecrã.

- A digitação pode ser corrigida na digitação com o carácter  do teclado.
- Tocar em  para parar a utilização do teclado e voltar ao ecrã anterior.

Para mais informações, consultar "Utilização do ecrã táctil" ⇨ 40.

Serviços LIVE

NAVI 80 IntelliLink - Serviços Live

Além dos serviços de navegação (p. ex. informações de trânsito, câmaras de velocidade fixas), é possível

adicionar funcionalidades extra mediante a subscrição de serviços LIVE.

Os serviços LIVE incluem informações de trânsito actualizadas com "HD Traffic™", actualizações e localizações de câmaras de velocidade fixas e móveis, procura local, previsões meteorológicas e o estado da subscrição de "My TomTom LIVE".

Advertência

Os serviços LIVE não estão disponíveis em alguns países ou regiões.

O primeiro proprietário do veículo tem de ativar este serviço no prazo de 14 dias, caso contrário o serviço é desativado. Tocar em **Ativar os meus serviços** e aceitar os termos e condições apresentados.

Na página Início, tocar em **MENU**, seguido de **Navegação** e **Serviços de navegação**.

São apresentados os seguintes menus:

- **Trânsito/HD Traffic**

Selecione para receber informações de trânsito actualizadas em tempo real.

Advertência

O serviço **HD Traffic** chama-se **Trânsito** no caso de não ter sido activada uma subscrição.

- **Câmaras de velocidade**

Mostra alertas e a localização de câmaras de velocidade móveis em tempo real, câmaras de velocidade fixas e zonas de acidentes.

Desligue a função através do menu "Câmaras de velocidade" em "Serviços LIVE", se necessário.

Reportar localização de câmara de velocidade, fixa ou móvel.

Advertência

Em alguns países é ilegal descarregar e activar a opção de aviso de vigilância por câmara e

poderá dar lugar a procedimento penal.

- **Procura local/Locais TomTom**

Este serviço permite-lhe usar uma palavra-chave para localizar rapidamente qualquer ponto de interesse (Pdl) e defini-lo como um destino.

- **My TomTom LIVE**



Mostra a data de validade dos serviços subscritos.

- **Condições meteorológicas**

O serviço de previsões meteorológicas disponibiliza previsões para um período máximo de 5 dias para a localização atual e o destino escolhido.

Configurar o sistema de navegação

NAVI 50 IntelliLink - Configurar o sistema de navegação

Tocar em , seguido de  **NAVI** /  **Nav** e **Opções**. Este ecrã permite-lhe verificar e actualizar as seguintes definições do mapa e de navegação:

- Avisos
- Definições do percurso
- Definições do mapa
- Definições de voz
- Formato das coordenadas
- GPS
- Actualização dos mapas
- Trânsito (dependendo da versão)

Avisos

Selecione **Avisos** para aceder às seguintes definições (não é necessário desligar):

- **Avisar quando em excesso de velocidade** (Ligar/Desligar)
- **Limite de velocidade sempre visível** (Ligar/Desligar)
- **Avisos de pontos de alerta** (Ligar/Desligar)
- **Distância de pré-alerta** (0 m/200 m/500 m)
Disponível dependendo da versão.

Avisar quando em excesso de velocidade: O mapa digital contém limites de velocidades para

determinadas estradas. São fornecidos avisos sonoros e/ou visuais quando o veículo ultrapassa o limite de velocidade.

Limite de velocidade sempre visível:

O limite de velocidade para determinadas estradas está sempre visível no ecrã.

Avisos de pontos de alerta: Quando o veículo passa um ponto de alerta (permanente ou temporário) - ou seja, ao entrar numa secção de estrada perigosa que exige cuidados redobrados, ou ao aproximar-se da localização de uma câmara de velocidade (consoante o país) -, são fornecidos avisos sonoros e visuais.

Distância de pré-alerta: Selecione uma distância a partir da qual devem ser fornecidas notificações de avisos de pontos de alerta.

Advertência

Os avisos poderão não estar disponíveis para algumas estradas e regiões.

Definições do percurso

Selecione **Definições do percurso** para actualizar as seguintes definições para o cálculo do percurso:

- **Método de planeamento do percurso** (Rápido/Curto/ECO)
- **Auto-estradas** (Ligar/Desligar)
- **Custo por período** (Ligar/Desligar)
- **Portagens** (Ligar/Desligar)
- **Ferryboats** (Ligar/Desligar)
- **Carpooling/HOV** (Ligar/Desligar)
- **Estradas sem pavimento** (Ligar/Desligar)
- **Licenças necessárias** (Ligado/Desligado) (consoante a versão)

Se necessário, tocar em **Opções**, seguido de **Repor predefinições**, para restaurar as predefinições de fábrica de cada uma destas opções.

Em alternativa, quando o mapa for apresentado (sem nenhuma orientação do percurso ativa), é possível aceder ao menu **Definições do percurso** tocando em **Opções**.

Consultar "Informações no ecrã", "Ecrã do mapa" (NAVI 50 IntelliLink) acima para mais informações.

Método de planeamento do percurso: Seleccione **Rápido** para definir o percurso mais rápido até ao destino introduzido. Este método pressupõe que o veículo viaje na ou próximo do limite de velocidade em todas as estradas.

Seleccione **Curto** para definir o percurso mais curto e minimizar a distância total para viajar até ao destino introduzido.

Seleccione **Eco** para definir um compromisso entre os métodos de planeamento dos percursos mais rápido e mais curto. O percurso fornecido poderá ser mais curto do que o do método mais rápido, mas não significativamente mais lento.

Auto-estradas: Para incluir ou excluir auto-estradas do plano do percurso.

Desligue, p. ex. quando reboca um veículo ou quando a condução em auto-estrada não é permitida.

Advertência

Siga as regras do país onde está a conduzir.

Custo por período: Para incluir ou excluir estradas que exigem a compra de uma licença especial durante determinados períodos.

Portagens: Para incluir ou excluir estradas para as quais é necessário pagar uma portagem para utilizar a estrada uma única vez.

Ferryboats: Para incluir ou excluir a utilização de ferryboats, navios e comboios.

Carpooling/HOV: Para incluir ou excluir faixas de carpooling e faixas para veículos de alta ocupação (HOV).

Estradas sem pavimento: Para incluir ou excluir a utilização de estradas não pavimentadas, p. ex., estradas de terra, estradas de gravilha.

Definições do mapa

Seleccione **Definições do mapa** para aceder ao seguinte:

- **Modo de visualização** (3D/2D/2D Norte)

2D Norte está disponível dependendo da versão.

- **Ponto de vista** (Baixo/Normal/Alto)
- **Vista de auto-estrada** (Ligar/Desligar)
- **Marcadores de Pdl**

Em alternativa, quando o mapa for apresentado (sem nenhuma orientação do percurso ativa), é possível aceder ao menu **Mapa** tocando em **Opções**.

Consultar "Informações no ecrã", "Ecrã do mapa" (NAVI 50 IntelliLink) acima para mais informações.

Modo de vista: Seleccione **Modo de visualização** para alterar o modo predefinido do mapa entre vista descendente 2D, vista de perspectiva 3D e vista 2D com o Norte sempre para cima.

Em alternativa, tocar na Bússola no mapa para alternar entre os modos de visualização do mapa.

Ponto de vista: Seleccione **Ponto de vista** para subir ou descer a vista do mapa.

Em alternativa, quando o mapa for apresentado (sem nenhuma orientação do percurso ativa), tocar em \uparrow/\downarrow para aproximar ou afastar a vista do mapa. Ambas ficam esbatidas a cinzento quando a posição máxima é alcançada.

Vista de auto-estrada: Seleccione **Vista de auto-estrada** para ligar/desligar a vista de saídas da auto-estrada na orientação do percurso.

Consultar "Informações no ecrã", "Ecrã do mapa" (NAVI 50 IntelliLink) acima para mais informações.

Marcadores de Pdl: Seleccione ► ao lado de **Marcadores de PI** para visualizar uma lista de tipos de Pontos de Interesse (PIs).

Utilize este ecrã para ligar/desligar (mostrar ou ocultar no mapa) determinados marcadores de Pdl, p. ex. alojamentos, aeroportos, cafés ou bares.

Seleccione um tipo de Pdl para abrir uma lista das respectivas subcategorias e ligar/desligar (mostrar ou ocultar) subcategorias individuais.

Advertência

Os Pdl apenas são visíveis no mapa consoante o nível de zoom.

Definições de voz

Seleccione **Definições de voz** para alterar o idioma da orientação por voz.

Percorrer a lista de idiomas tocando em ▲/▼ e em seguida seleccionar um idioma e tocar em **OK** para confirmar a seleção.

Formato das coordenadas

Seleccione **Formato das coordenadas** para alterar o formato de introdução das coordenadas para uma das seguintes opções:

- DD.DDDDD
- DD MM.MMM
- DD MM SS.S

GPS

Seleccione **GPS** para visualizar a informação GPS, por exemplo, os satélites disponíveis, a sua localização e intensidade do sinal.

Actualização dos mapas

Seleccione **Actualização dos mapas** para mostrar o seguinte conteúdo dos mapas digitais e as informações mais actuais:

- **Pontos de alerta**
- **Vista de cruzamento**
- **Mapas**
- **Locais**
- **Serviço de trânsito**
- **Pontos de morada**

É possível actualizar conteúdos específicos ou todos os conteúdos do mapa. Seleccionar primeiro uma das opções ou tocar em **Opções**, seguido de **Actualizar**. Aguarde que a actualização fique concluída.

Consultar "Pen USB" (NAVI 50 IntelliLink), "Actualizar a pen USB e o sistema de navegação" no capítulo "Informações gerais" ⇨ 81.

Trânsito

Selecione **Trânsito** para alterar as seguintes definições das informações de trânsito:

- **Informações de trânsito** (ligar/desligar)
- **Desvio**
- **Tipos de eventos**

Informações de trânsito: São fornecidos avisos de incidentes que ocorram ao longo do percurso.

Desvio: Poupe tempo utilizando um percurso alternativo quando se verifica um engarrafamento ou um incidente ao longo do percurso actual. Selecione "Ligar"/"Desligar" ao lado de "Confirmar percurso proposto?", conforme necessário.

Se necessário, atualizar o valor de tempo da opção "Propor desvio se o percurso calculado poupar mais de:" (p. ex. 5 minutos) tocando em ◀/▶.

Tipos de eventos: Selecione o tipo de eventos a apresentar durante a orientação do percurso, por exemplo, todos os eventos, eventos de fluxo de trânsito, estradas fechadas e bloqueios, acidentes.

NAVI 80 IntelliLink - Configurar o sistema de navegação

Para aceder ao menu das definições de navegação a partir da página Início, tocar em **MENU**, seguido de **Navegação** e **Definições**. São apresentados os seguintes submenus de definições:

- **Desligar a orientação por voz:**
Ligue/desligue a orientação por voz durante a navegação.
- **Planeamento do percurso:**
Definições do tipo de estrada, estradas com portagens, ferries, resumo do trajeto, faixas de carpooling e estradas não pavimentadas.
Selecione um tipo de preferência de planeamento: recomenda-se "Percurso mais rápido". O ecopercurso destina-se a poupar o máximo combustível.
Em seguida, ligue/desligue iQ routes™ conforme necessário. iQ routes™ permite calcular percursos de acordo com os níveis de trânsito

médicos durante um dia e uma hora determinados, assim como o melhor percurso em função das velocidades actuais do trânsito.

- **Mostrar Pdl no mapa:**
Mostre ou oculte categorias de marcadores de Pdl no mapa.
- **Gerir Pdl:**
Adicione, altere ou elimine Pdl ou categorias de Pdl.
- **Voz** (consoante a versão):
Selecione a voz sintetizada ou uma voz humana masculina ou feminina (para as instruções por voz) na lista disponível.
As vozes humanas fornecem instruções de orientação por voz mais simplificadas e não estão disponíveis ao utilizar a função Reconhecimento de voz ⇄ 114.
- **Definir localização de casa:**
Altere a morada de casa ou do destino mais utilizado.
- **Gerir localizações guardadas:**
Elimine Ou Mude O Nome De Moradas De Destinos Guardados.

Para mudar o nome, seleccionar uma morada na lista apresentada, seleccionar **Mudar o nome** e em seguida introduzir um novo nome. Tocar em **Concluído** para confirmar. Para eliminar uma morada seleccionada, tocar em **Eliminar** e confirmar quando for pedido.

- **Mudar de mapa:**

Se houver mais do que um mapa instalado no cartão SD, utilize esta opção para alternar entre os mapas guardados. Selecciona "Alterar mapa" e em seguida escolha o mapa pretendido entre as opções disponíveis.

- **Alterar cores do mapa:**

Altere as cores diurnas e nocturnas utilizadas no mapa de navegação

Para novas cores transferidas; escolha uma nova cor, seleccione um esquema de cores adicional e em seguida escolha a cor pretendida entre as opções disponíveis.

- **Símbolo do carro:**

Altere o ícone do veículo utilizado no mapa de navegação 3D.

- **Avançadas:**

Seleccione entre as seguintes opções avançadas:

- **Informações do mapa:**

Mostre/oculte informações apresentadas no mapa, p. ex. número da porta antes do nome da rua, nomes de ruas/ nome da rua actual, nome da rua após a rua actual.

- **Comportamento do mapa:**

Altere o modo de funcionamento do mapa com as seguintes opções:

Mostrar imagens da faixa (p. ex. em saídas de auto-estrada), rodar o mapa com a direcção do veículo (apenas modo 2D), mudar para o modo 3D automaticamente durante a orientação, alterar o zoom

automaticamente (modo 2D, modo 3D).



- **Fonte de trânsito:**

Escolha uma fonte de informações de trânsito na lista disponível.

Introdução do destino

NAVI 50 IntelliLink - Introdução do destino

Seleccionar um destino

Tocar em , seguido de  **NAVI/**
 **Nav e Destino.**

Estão disponíveis as seguintes opções do menu para introduzir um destino:

- **Moradas**

Introduza uma morada utilizando o teclado.

- **Pontos de Interesse**

Seleccione pontos de interesse (Pdl), p. ex. estações de serviço, restaurantes, parques de estacionamento.

- **Histórico**

Selecione numa lista de destinos anteriores.

- **Favoritos**

Selecione numa lista guardada de destinos favoritos.

- **Localizar no mapa**

Selecione um destino utilizando o mapa digital.

- **Coordenadas**

Introduza as coordenadas do destino.

Após a introdução de um destino, aguardar que a contagem decrescente de 10 segundos termine ou tocar em **OK** para iniciar imediatamente a orientação do percurso.

Introduza uma morada

Selecione **Morada** e introduza a morada parcial ou total, por exemplo:

- **País**
- **Cidade ou código postal**
- **Rua**
- **Número**
- **Cruzamento**

Advertência

Apenas é possível introduzir moradas completas se forem reconhecidas pelo Sistema de navegação.

Ao introduzir uma morada pela primeira vez, tocar em **País** e em seguida utilizar o teclado para introduzir o nome do país pretendido. Em alternativa, utilize o ícone do menu pendente  e selecione numa lista de países sugeridos.

Advertência

Ao introduzir uma morada, determinadas letras e números não estão disponíveis para selecção (esbatidos a cinzento) com base nas moradas reconhecidas pelo Sistema de navegação.

Proceder da mesma forma para introduzir detalhes para **Cidade ou código postal**, **Rua**, **Número** e **Cruzamento**.

Advertência

Se um **Código postal** for composto por várias partes, inserir um espaço após a primeira parte do código postal.

A morada é guardada automaticamente na memória, disponível para futura selecção.

Para o funcionamento com o teclado, consultar "Utilizar teclados no visor" (NAVI 50 IntelliLink) no capítulo "Utilização" ⇨ 84.

Advertência

Número e **Cruzamento** apenas estão disponíveis após a introdução de uma **Rua**.

Ao introduzir uma **Rua**, não é necessário especificar o tipo de via (estrada, avenida, alameda, etc.).

Seleccionar pontos de interesse (Pdl)

Os Pdl podem ser seleccionados como destino utilizando as seguintes opções de procura:

- lista de Pdl predefinidos
- Categorias de Pdl
- procura rápida de Pdl através do mapa

Lista de Pdl predefinidos

Selecione **Pontos de interesse** para escolher na lista de categorias de predefinições frequentemente

utilizadas (por exemplo, estação de serviço, parque de estacionamento, restaurante).

Categorias de Pdl

Selecione **Pontos de interesse**, seguido de **Personalizar procura** para seleccionar na lista de categorias e subcategorias.

A procura dos Pdl difere consoante a situação actual:

- Se a orientação do percurso estiver activa, os Pdl **Estações de serviço** e **Restaurantes** são procurados ao longo do percurso, enquanto os Pdl **Parques de estacionamento** são procurados à volta do destino.
- Se a orientação do percurso não estiver activa, os Pdl são procurados em redor da posição actual.
- Se a posição actual não estiver disponível (ou seja, sem sinal do GPS), os Pdl são procurados à volta da última posição conhecida.

Estão disponíveis as seguintes opções para selecção:

- **Numa cidade**

Para procurar um Pdl numa cidade seleccionada (a lista resultante é ordenada por distância a partir do centro da cidade).

- **Ao longo do percurso**

Para procurar um Pdl ao longo do percurso actual (a lista resultante é ordenada por extensão do desvio pretendido).

- **À volta da minha posição**

Para procurar um Pdl à volta da posição actual (a lista resultante é ordenada por distância a partir desta posição).

- **À volta do destino**

Para procurar um Pdl à volta do destino do percurso actual (a lista resultante é ordenada por distância a partir do destino).

Quando uma lista de Pdl for visível, podem ser ordenados ou mostrados no mapa. Tocar em **Opções** para visualizar o seguinte:

- **Ordenar por nome**
- **Ordenar por distância**
- **Ordenar por desvio** (se a orientação do percurso estiver activa)
- **Mostrar todos no mapa**

Procura rápida de Pdl

Tocar em qualquer ponto no mapa. O cursor indica a posição seleccionada actual. Para deslocar o mapa, arraste o curso na direcção pretendida.

Tocar em Prima **Opções**, seguido de **Pontos de interesse à volta do cursor**, para mostrar os nomes de Pdl próximos e a respetiva distância a partir da posição seleccionada no mapa.

Em alternativa, tocar em **Localizar e** utilizar o teclado para procurar um destino pelo nome.

Seleccionar na lista de destinos anteriores

Selecione **Histórico** para aceder à lista de destinos anteriormente introduzidos.

Para ordenar a lista, tocar em **Opções** para visualizar o seguinte:

- **Ordenar por nome**
- **Ordenar por distância**
- **Apagar todas**

Em alternativa, tocar em **Localizar** e utilizar o teclado para procurar um destino pelo nome.

Seleccionar na lista de favoritos

Selecione **Favoritos** para aceder à lista de destinos favoritos guardados.

Quando a lista de favoritos for visível, podem ser ordenados ou mostrados no mapa. Tocar em **Opções** para visualizar o seguinte:

- **Ordenar por nome**
- **Ordenar por distância**
- **Mostrar todos no mapa**
- **Apagar todas**

Em alternativa, tocar em **Localizar** e utilizar o teclado para procurar um favorito pelo nome.

Seleccionar um destino utilizando o mapa digital

Selecione **Localizar no mapa** para iniciar a procura de um destino percorrendo o mapa.

Tocar em qualquer ponto no mapa. O cursor indica a posição seleccionada actual. Para deslocar o mapa, arraste o curso na direcção pretendida.

Tocar em **OK** para seleccionar a posição como um destino.

Introduzir as coordenadas do destino

Selecione **Coordenadas** para iniciar a procura de um destino introduzindo as suas coordenadas.

Para alterar o formato das coordenadas, tocar em **Opções** e seleccionar entre o seguinte:

- **Latitude/Longitude**

É possível introduzir os valores num dos seguintes formatos:

- graus decimais
- graus e minutos decimais
- graus, minutos e segundos decimais
- **UTM** (Universal Transverse Mercator, ou sistema de coordenadas transversal universal de Mercator)

Confirmar o destino

Quando estiver seleccionado um destino, o percurso aparece no mapa. Tocar em **OK** e definir como **Novo percurso**.

Se a orientação do percurso estiver activa, o destino pode ser definido como um **Ponto de referência** ao longo do percurso.

Adicionar e memorizar um favorito

Uma vez seleccionado um destino, tocar em **Opções** para visualizar o seguinte:

- **Adicionar aos favoritos:** Guardar o destino na lista de favoritos.
- **Trânsito actual:** Fornece informação sobre incidentes de trânsito (dependendo da versão).

Consultar "Informações de trânsito" (NAVI 50 IntelliLink) no capítulo "Orientação" ⇨ 104.

- **Informações/Notícias:** Apresenta informações (por exemplo, morada) relativas ao PI seleccionado.

Mostra a localização (morada) da posição seleccionada, fornece as coordenadas de GPS (latitude/longitude) e, se aplicável, também mostra o número de telefone de um Pdl seleccionado.

- **Voltar ao carro:** Volta à localização actual do veículo.

Antes de guardar um favorito, é possível alterar o nome do favorito utilizando o teclado.

Para o funcionamento com o teclado, consultar "Utilizar teclados no visor" (NAVI 50 IntelliLink) no capítulo "Utilização" ⇨ 84.

Eliminar um favorito

Uma vez seleccionado um favorito, tocar em **Opções** antes de iniciar a orientação do percurso, seguido de **Eliminar favorito**, e confirmar a eliminação.

Para eliminar todos os destinos favoritos, seleccione o menu **Destino** e, depois, **Favoritos**, seguido de **Opções** e, depois, **Eliminar tudo** e confirme a eliminação.

NAVI 80 IntelliLink - Introdução do destino

Seleccionar um destino

Na página Início, tocar em **MENU**, seguido de **Navegação** e **Conduzir até....**

Seleccione um destino nas seguintes opções no ecrã:

- **Casa**
- **Localizações guardadas**
- **Moradas**
- **Destinos recentes**
- **Procura local/Locais TomTom**
- **Ponto de interesse**

- **Ponto no mapa**
- **Latitude/Longitude**

Casa

Guia-o até à morada da sua casa.

Para memorizar a morada da localização da própria casa, na página Início tocar em **MENU**, seguido de **Navegação** e **Definições**.

Seleccione **Definir localização de casa** e introduza uma morada.

Consultar "Configurar o sistema de navegação" (NAVI 80 IntelliLink) no capítulo "Utilização" ⇨ 84.

Localizações guardadas

Seleccione numa lista de destinos previamente guardados.

Para eliminar ou mudar o nome de destinos guardados, na página Início tocar em **MENU**, seguido de **Navegação** e **Definições**.

Em seguida, seleccione **Gerir Localizações guardadas** e actualize o destino seleccionado conforme necessário.

Consultar "Configurar o sistema de navegação" (NAVI 80 IntelliLink) no capítulo "Utilização" ⇨ 84.

Moradas

Introduza parte ou a totalidade da morada utilizando o teclado, p. ex.:

- País
- Código Postal
- Cidade
- Rua
- Número do prédio

Advertência

Apenas é possível introduzir moradas completas se forem reconhecidas pelo Sistema de navegação.

Quando introduz uma morada pela primeira vez, é pedido o país do destino. Utilize o teclado para introduzir o nome do país pretendido.

Poderão ser apresentadas sugestões no ecrã durante a introdução. Tocar para seleccionar um destino mostrado no ecrã, ou tocar em **Lista** para aceder à lista completa da parte atual da morada.

Advertência

Ao introduzir uma morada, determinadas letras e números não estão disponíveis para selecção

(esbatidos a cinzento) com base nas moradas reconhecidas pelo Sistema de navegação.

Proceda da mesma forma para introduzir um **Código postal** ou introduzir detalhes para **Cidade, Rua e Número**.

Advertência

Se um **Código postal** for composto por várias partes, inserir um espaço após a primeira parte do código postal.

A morada é guardada automaticamente na memória, disponível para futura selecção.

Para o funcionamento com o teclado, consultar "Utilizar teclados no visor" (NAVI 80 IntelliLink) no capítulo "Utilização" ⇨ 84.

Destinos recentes

Selecione numa lista de destinos anteriores que foram guardados automaticamente.

Procura local/Locais TomTom

Selecione um ponto de interesse (Pdl) próximo introduzindo palavras-chaves através do teclado.

Advertência

Esta funcionalidade apenas está disponível mediante a subscrição de serviços LIVE.

Para mais informações, consultar "Serviços LIVE" (NAVI 80 IntelliLink) no capítulo "Utilização" ⇨ 84.

Ponto de interesse

Os Pdl podem ser seleccionados como destino utilizando as seguintes opções de procura:

- **Categorias de Pdl:**
Selecione um tipo de categoria de Pdl (p. ex. estações de serviço, restaurantes, parques de estacionamento) e em seguida uma área de procura (p. ex. **Pdl próximos, Pdl numa cidade, Pdl em casa**).
Introduzir o nome de uma cidade e tocar em **Concluído** para confirmar a selecção.
- **Nomes de Pdl:**
Introduza o nome de um Pdl e selecione para iniciar a procura.

Ponto no mapa

Selecione um destino utilizando o mapa digital.

Para se deslocar no mapa, arraste o cursor na direcção pretendida e em seguida confirme a posição como um destino.

Latitude/Longitude

Introduza as coordenadas do destino.

Confirmar o destino

Quando estiver seleccionado um destino, o percurso surge no mapa e é fornecido um resumo do percurso no separador .

Selecionar o separador LIVE para ver informações de trânsito em tempo real. Para mais informações, consultar "Serviços LIVE" (NAVI 80 IntelliLink) no capítulo "Utilização" ⇨ 84.

Tocar em **Concluído** para confirmar o percurso.

Adicionar e memorizar um favorito

Adicionar às localizações guardadas

Na página Início, tocar em **MENU**, seguido de **Navegação** e **Conduzir até....**

Selecione **Destinos recentes** e escolha um destino na lista apresentada.

Tocar em **+** (para abrir um menu pop-up), seguido de **Adicionar às localizações guardadas**, dar um nome ao destino utilizando o teclado e tocar em **Seguinte**.

É apresentada uma mensagem a perguntar-lhe se a morada guardada deve ser definida como a morada de casa. Selecione **Sim** ou **Não**. É apresentada uma mensagem a confirmar que a morada foi guardada.

Adicionar favorito

Na página Início, tocar em **★** para abrir o menu dos favoritos e seleccionar **Navegação**.

Para definir um destino guardado como favorito, tocar em **+** (para abrir um menu pop-up) e em seguida **Adicionar favorito**.

Escolha na lista apresentada para adicionar um destino de salvaguarda dos favoritos.

Para mais informações, consultar "Favoritos" (NAVI 80 IntelliLink) no capítulo "Introdução" ⇨ 31.

Eliminar um favorito

Na página Início, tocar em **★** para abrir o menu dos favoritos e seleccionar **Navegação**.



Tocar em **+** e seleccionar **Remover todos os favoritos** ou seleccionar um favorito na lista apresentada e em seguida seleccionar **Remover um favorito**. É apresentada uma mensagem de confirmação. Tocar em **Eliminar** para confirmar.

Para mais informações, consultar "Favoritos" (NAVI 80 IntelliLink) no capítulo "Introdução" ⇨ 31.

Guia

Informação de itinerário

NAVI 50 IntelliLink - Informações do percurso

Para ver o percurso antes de iniciar a orientação, tocar em , seguido de  **NAVI/↑Nav** e **Percurso** depois de introduzir um destino.

Para saber quais são os vários métodos de introdução de um destino, consultar "Introdução do destino" (NAVI 50 IntelliLink) ⇨ 98.

Estão disponíveis as seguintes opções para selecção:

- **Criar percurso/Editar percurso**

Consultar "Editar itinerário" (NAVI 50 IntelliLink) abaixo.

- **Obstáculos a evitar**

Consultar "Editar itinerário" (NAVI 50 IntelliLink) abaixo.

- **Aspectos gerais**

Ver abaixo.

- **Cancelar percurso**

Consultar "Desativar a orientação" (NAVI 50 IntelliLink) abaixo.

- **Percursos alternativos**

Consultar "Editar itinerário" (NAVI 50 IntelliLink) abaixo.

- **Itinerário**

Consultar "Editar itinerário" (NAVI 50 IntelliLink) abaixo.

Aspectos gerais

Quando o ecrã **Percurso** for apresentado, tocar em **Aspectos gerais** para obter um plano detalhado do percurso atual e uma vista aérea do percurso no mapa.

Esta opção do menu contém as seguintes informações:

- nome e/ou morada do destino
- tempo total do percurso
- distância total do percurso
- pontos e secções especiais do percurso (por exemplo, estradas com portagem, auto-estradas, etc.)
- percursos alternativos (por exemplo, Curto, Rápido, Económico)

Quando o ecrã **Aspectos gerais** for apresentado, tocar em **Opções** para aceder aos seguintes submenus:

- **Percursos alternativos**

Consultar "Editar itinerário" (NAVI 50 IntelliLink) abaixo.

- **Itinerário**

Consultar "Editar itinerário" (NAVI 50 IntelliLink) abaixo.

- **Definições do percurso**

Consultar "Configurar o sistema de navegação" (NAVI 50 IntelliLink) ⇨ 84.

- **Simular navegação**

Ver abaixo.

Advertência

Também é possível aceder a estas opções durante a orientação do percurso tocando na área "Informações da viagem" (p. ex. hora de chegada estimada, distância restante total) no ecrã do visor.

Consultar "Informações no ecrã" (NAVI 50 IntelliLink) no capítulo "Utilização" ⇨ 84.

Simular navegação

Esta função permite-lhe obter uma vista rápida do percurso sugerido.

Estão disponíveis as seguintes opções para selecção:

- ▶/|| : Iniciar ou parar a simulação do percurso
- K : Ir para a manobra anterior

- ⌘ : Ir para a manobra seguinte
- 1x / 4x / 8x : Aumentar a velocidade da simulação do percurso
- ← / → : Voltar ao ecrã anterior

NAVI 80 IntelliLink - Informações do percurso

Para ver o percurso antes de a orientação começar, tocar em **+** (para abrir um menu pop-up) e em seguida seleccionar **Detalhes do percurso** depois de introduzir um destino.

Estão disponíveis as seguintes opções para selecção:

- **Mostrar instruções:**
Mostra o plano do percurso.
São apresentados os seguintes detalhes:
 - setas de mudança de direcção
 - tipos de estradas

- nomes de ruas
- distância antes de uma bifurcação na estrada (km/milhas)
- **Mostrar mapa do percurso:**
Veja um mapa do percurso.
- **Mostrar demo do percurso:**
Veja uma demonstração do percurso.
- **Resumo do percurso:**
Volte ao ecrã anterior.
São apresentados os detalhes do tempo de viagem, distância e tipo de viagem. Consultar "IQ routes™" (NAVI 80 IntelliLink) no capítulo "Introdução do destino" ⇨ 98.
- **Mostrar destino:**
Veja alterações na direcção como imagens.
- **Mostrar trânsito no percurso:**
Mostra os aspectos gerais de todos os incidentes de trânsito que afectam a viagem actual, com uma vista detalhada incidente a incidente.

Com uma subscrição dos serviços LIVE, o separador "Live" fornece aspectos gerais mais detalhados da viagem (p. ex. atrasos do trânsito, câmaras de velocidade fixas e móveis).

Para mais informações, consultar "Serviços LIVE" (NAVI 80 IntelliLink) no capítulo "Utilização" ⇨ 84.

Editar itinerário

NAVI 50 IntelliLink - Editar o itinerário

Esta função permite ver e alterar o plano do percurso até ao destino introduzido.

Para aceder em qualquer altura, tocar em **+**, seguido de **NAVI/↑Nav e Percurso**. Seleccionar **Itinerário**.

São apresentadas as seguintes informações:

- setas de mudança de direcção
- número da estrada
- distância antes de uma mudança de direcção

Tocar em **Opções** para alterar e ordenar os detalhes do percurso.

Estão disponíveis as seguintes opções para selecção:

- **Resumo**

Mostra cada ponto de referência e o destino, incluindo a distância do ponto de referência, o tempo restante até ao ponto de referência seguinte e a hora de chegada.

- **Normal**

Mostra cada manobra, com os nomes das ruas ou locais, a distância e os números de troços do percurso.

Esta opção mostra igualmente informações das placas de sinalização, restrições de acesso e manobra, avisos e informações das preferências do sistema.

- **Lista de estradas**



Mostra apenas os troços principais do percurso utilizando os nomes/números das estradas.

Esta opção mostra igualmente o comprimento de cada troço, o tempo restante até ao troço seguinte, a hora de chegada e a direcção média.

Em alternativa, é possível alterar estas opções de itinerário/percurso tocando no separador "Sentido e distância até à próxima mudança de sentido" no visor durante a orientação do percurso. Selecionar **Opções** para alterar e ordenar os detalhes do percurso.

Consultar "Informações no ecrã", "Ecrã do mapa" (NAVI 50 IntelliLink) no capítulo "Utilização" ⇨ 84.

Editar percurso

Para editar o percurso modificando a lista de pontos de referência, tocar em , seguido de  **NAVI** /  **Nav**, **Percurso** e **Editar percurso** no ecrã do visor.

Estão disponíveis as seguintes opções para selecção:

- + superior : Adicionar ponto de referência
- + inferior : Adicionar novo destino





- : Eliminar destino
- : Alterar a morada de início do percurso (disponível dependendo da versão)

Para alterar a ordem dos pontos de referência na lista, tocar em **Opções**, seguido de **Reordenar**, e mover os pontos de referência para cima/para baixo.

Para saber quais são os vários métodos de introdução de um destino, consultar "Introdução do destino" (NAVI 50 IntelliLink) ⇨ 98.



Obstáculos a evitar

Para editar o percurso evitando troços específicos, tocar em , seguido de  **NAVI** /  **Nav**, **Percurso** e **Obstáculos a evitar**.

Selecione um troço a evitar na lista apresentada no ecrã. O troço evitado é realçado a vermelho.

Confirmar o novo percurso tocando em **OK**.

Percursos alternativos

Para alterar o método de planeamento do percurso, tocar em , seguido de  **NAVI** /  **Nav**,

Percurso e Percursos alternativos.

Estão disponíveis as seguintes opções, cada uma com uma estimativa de distância e tempo:

- rápido
- curto
- económico

Selecionar uma das opções e confirmar o novo percurso tocando em .

Para mais informações, consultar "Configurar o sistema de navegação" (NAVI 50 IntelliLink) no capítulo "Utilização" ⇨ 84.

NAVI 80 IntelliLink - Editar o itinerário

É possível planear as viagens antecipadamente seleccionando o ponto de partida e o destino.

Na página Início, tocar em **MENU**, seguido de **Navegação** e **Itinerários**.

Selecione um ponto de partida da mesma forma como introduz um destino. Consultar "Introdução do

destino" (NAVI 80 IntelliLink) ⇨ 98. Em seguida, seleccionar um destino, escolher o tipo de percurso e confirmar.

O sistema planeia o percurso e permite-lhe ver os detalhes.

Alterar percurso

Para alterar o percurso durante a orientação ativa do percurso, na página Início tocar em **MENU**, seguido de **Navegação** e **Alterar percurso**.

Estão disponíveis as seguintes opções para selecção:

- **Calcular alternativa**
- **Cancelar percurso**
- **Viajar por**
- **Evitar cortes de vias**
- **Evitar parte do percurso**
- **Minimizar atrasos**

Calcular alternativa

Selecione para calcular um percurso alternativo até ao destino.

Cancelar percurso

Selecione para parar a orientação do percurso actual.

Para reiniciar a orientação, tocar em **Conduzir até...**, seguido de **Destinos recentes**, e seleccionar novamente o percurso.

Viajar por (pontos de referência)

Selecione para alterar o percurso calculado até ao destino de forma a incluir uma determinada localização (ponto de referência).

A localização a incluir é introduzida da mesma forma como introduz um destino.

Selecione na mesma lista de opções, p. ex., "Morada", "Localizações guardadas", "Ponto de interesse", "Ponto no mapa".

Consultar "Introdução do destino" (NAVI 80 IntelliLink) ⇨ 98.

Evitar cortes de vias

Selecione esta opção na eventualidade de um corte de via não ser indicado actualmente pelo serviço de informações de trânsito.

Consultar "Informações de trânsito" (NAVI 80 IntelliLink) abaixo.

Escolha a distância (em metros) do percurso em frente a evitar, p. ex. "100 m", "500 m", "2000 m", "5000 m".

O percurso é recalculado para evitar um troço do percurso segundo a distância seleccionada.

Evitar parte do percurso



Selecione para evitar uma parte do percurso. Escolha a estrada a evitar na lista de estradas do percurso.

Minimizar atrasos

Selecione para planear o percurso com base nas informações de trânsito mais recentes.

Desactivação de indicações de orientação

NAVI 50 IntelliLink - Desativar a orientação



Para parar a orientação do percurso em curso, tocar em , seguido de  **NAVI** /  **Nav**, **Percurso** e **Cancelar percurso**.

NAVI 80 IntelliLink - Desativar a orientação

Para parar a orientação em curso, tocar em  , seguido de **Eliminar percurso**.

Navegar no mapa

NAVI 50 IntelliLink - Navegar no mapa

Para aceder ao ecrã do mapa em qualquer altura, tocar em , seguido de  **MAPA**.

Tocar em qualquer ponto no mapa. O cursor indica a posição seleccionada actual. Para deslocar o mapa, arraste o curso na direcção pretendida.

Para mais operações de controlo, consultar "Ecrã do mapa" (NAVI 50 IntelliLink) no capítulo "Utilização" ⇨ 84.

Menu Opções

Quando o ecrã do mapa for apresentado, tocar em **Opções** para visualizar o seguinte:

- **Definições do percurso:**
Consultar "Configurar o sistema de navegação" (NAVI 50 IntelliLink) no capítulo "Utilização" ⇨ 84.
- **Definições do mapa:**
Consultar "Configurar o sistema de navegação"

(NAVI 50 IntelliLink) no capítulo "Utilização" ⇨ 84.

- **Onde estou?:**

Consultar "AJUDA!" (NAVI 50 IntelliLink) abaixo.

NAVI 80 IntelliLink - Navegar no mapa

Para aceder ao ecrã do mapa sem navegação, na página Início tocar em **MENU**, seguido de **Navegação** e **Ver mapa**.

Tocar em qualquer ponto no mapa. O cursor indica a posição seleccionada actual. Para deslocar o mapa, arraste o curso na direcção pretendida.

Quando o ecrã do mapa for apresentado, tocar em  para abrir um menu pop-up contendo as seguintes opções:

- **Utilizar esta localização para...**
- **Localizar**
- **Alterar os detalhes do mapa**
- **Adicionar às localizações guardadas**

Utilizar esta localização para...

Selecione esta opção para executar qualquer uma das seguintes acções:

- centrar o mapa na localização do veículo
- navegar até um ponto no mapa
- procurar um ponto no mapa
- adicionar um ponto no mapa aos favoritos
- adicionar um ponto no mapa à lista de PIs
- corrigir a posição do veículo

Localizar

Selecione esta opção para centrar o mapa:

- a sua residência
- numa morada guardada
- um endereço
- um destino recente
- numa procura local
- num ponto de interesse
- posição actual do veículo
- uma coordenada (latitude/ longitude)

Alterar os detalhes do mapa

Selecione esta opção para ligar/desligar as seguintes definições do mapa:

- trânsito
- nomes
- pontos de Interesse (POI)
- fundo do mapa com imagem de satélite
- coordenadas de GPS

Adicionar às localizações guardadas



Selecione esta opção para adicionar a posição actual no mapa como um destino guardado. Utilize o teclado para introduzir um nome ou confirme o nome sugerido.

Para o funcionamento com o teclado, consultar "**Utilizar teclados no visor**" (NAVI 80 IntelliLink) no capítulo "**Utilização**" ⇨ 84.

Ajuda!**NAVI 50 IntelliLink - Ajuda!**

Quando o ecrã do mapa for apresentado, tocar em **Opções**, seguido de **Onde estou?**, para

verificar informações úteis sobre a localização actual e procurar pontos de interesse (Pdl) próximos.

Para aceder ao ecrã do mapa em qualquer altura, tocar em , seguido de  **MAPA**.

Onde estou?

Esta opção do menu contém as seguintes informações:

- localização actual (morada)
- latitude
- longitude
- altitude
- estado do GPS

Tocar em **Opções** para visualizar as seguintes opções:

- **Adicionar aos favoritos**

Consultar "Introdução do destino", "Adicionar e guardar um favorito" (NAVI 50 IntelliLink) para mais informações ⇨ 98.

- **Informações do país:** Consulte "Informações do país" abaixo.

Informações do país

Esta função permite-lhe verificar as informações e a legislação do país para a localização actual.

Quando o ecrã **Onde estou?** for apresentado, tocar em **Opções**, seguido de **Informações do país**.

Esta opção do menu contém as seguintes informações:

- limites de velocidade
- indicativo do país do telemóvel (código de marcação internacional, por exemplo, +49)
- número de emergência (por exemplo, 112)
- restrições legais, por exemplo:
 - requisitos de equipamento do veículo, por exemplo, triângulo de pré-sinalização, kit de primeiros socorros, extintor, lâmpadas de reserva, colete de alta visibilidade, etc.
- legislação sobre faróis
- taxa de alcoolemia máxima

- legislação sobre correntes de neve
- legislação sobre pneus de Inverno

Ajuda próxima

Esta função permite-lhe procurar assistência perto da sua localização actual.

Quando o ecrã **Onde estou?** for apresentado, tocar em **Ajuda próxima**.

Esta opção do menu contém as seguintes informações:

- **Reparação de automóveis perto daqui** (serviços de reparação de veículos)
- **Cuidados de saúde perto daqui** (serviços médicos e de emergência)
- **Polícia perto daqui** (esquadras de polícia)
- **Estações de serviço perto daqui** (estações de serviço)

Selecione a opção adequada para aceder a uma lista de pontos de interesse (Pdl) locais.

Para mais informações sobre pontos de interesse (Pdl), consultar "Introdução do destino" (NAVI 50 IntelliLink) ⇨ 98.

Informação de trânsito





NAVI 50 IntelliLink - Informações de trânsito

Disponível dependendo da versão, pode ser recebida informação de trânsito actualizada a partir de fontes de sinal locais. A informação é fornecida para o percurso actual ou para a localização actual do veículo.

Durante a orientação do percurso, tocar em **Opções** e em seguida seleccionar **Trânsito actual**, ou tocar no ícone de trânsito  no ecrã do mapa. São apresentados incidentes de trânsito ao longo do percurso e os tempos de atraso estimados.

Estão disponíveis as seguintes opções para selecção:

- **Lista de eventos:** Selecciona para alterar as definições de apresentação de eventos.
- **Propor desvio:** Cria um percurso alternativo para o destino seleccionado.
- **Opções:** Aceda às opções de trânsito.

Para aceder a estas opções de trânsito em qualquer altura, tocar em , seguido de  **NAVI** /  **Nav** e **Opções**. Em seguida, selecione  **Trânsito**.

Tocar em  para voltar à orientação do percurso.

NAVI 80 IntelliLink - Informações de trânsito

Permite a recepção de informação de trânsito actualizada a partir de fontes de sinal locais.

Na página Início, tocar em **MENU**, seguido de **Navegação** e **Serviços de navegação**. Em seguida, seleccionar **Trânsito/Trânsito HD**.

O Sistema de navegação indica incidentes de trânsito através de mensagens de voz, da barra de informações de trânsito e de símbolos no mapa.

Consulte "Perspectiva geral de símbolos" ⇨ 113.

O sistema recebe actualizações aproximadamente a cada 15 minutos e os incidentes de trânsito são mostrados apenas para as estradas principais.

O serviço **Trânsito** chama-se **HD Traffic** no caso de ter sido activada uma subscrição dos serviços LIVE. Com **Trânsito HD**, as actualizações são recebidas aproximadamente a cada 3 minutos e os incidentes de trânsito são mostrados também para as estradas secundárias.

Para mais informações, consultar "Serviços LIVE" (NAVI 80 IntelliLink) no capítulo "Utilização" ⇨ 84.

Consoante a situação actual do trânsito, as informações de trânsito podem incluir o seguinte:

- atrasos longos no percurso (indicados em minutos)
- situação desconhecida ou indeterminada (cinzento)
- trânsito lento (cor-de-laranja)
- engarrafamento (vermelho)
- trânsito parado ou estrada fechada (vermelho-escuro)
- distância até ao próximo incidente (em km/milhas)

Para gerir o serviço de informações de trânsito, selecione entre as seguintes opções:

- **Minimizar atrasos**

Altere a viagem com base nas informações de trânsito mais recentes.

- **Mostrar trânsito no percurso**

Apresenta os aspectos gerais de todos os incidentes de trânsito no percurso actual. Tocar nos ícones dos incidentes para obter informações mais detalhadas.

- **Ver mapa**

Selecione para explorar o mapa e manter-se a par da situação do trânsito na área.

O mapa mostra a última localização procurada. Tocar nos ícones dos incidentes para obter informações mais detalhadas.

- **Ler informação de trânsito**

Activa a orientação por voz para as informações de trânsito.

Definições de trânsito

Selecione **Definições de trânsito**, marque a caixa ao lado das preferências pretendidas (p. ex. minimizar atrasos automaticamente após cada atualização do trânsito) e selecione **Concluído** para confirmar.

Perspetiva geral de símbolos

 : Acidente

 : Trânsito congestionado

 : Uma ou mais faixas fechadas

 : Estrada fechada

 : Incidente de trânsito

 : Obras

 : Chuva forte

 : Neve

 : Ventos fortes, tempestade

 : Nevoeiro

 : Gelo

Comandos por voz

Informações gerais	114
Comando da navegação	115
Controlo do telefone	116

Informações gerais

A função de reconhecimento de voz permite-lhe utilizar determinadas funções através da introdução pela voz.



A fim de garantir que as conversas no interior do veículo não iniciam chamadas involuntárias para um contacto guardado, é necessário ativar primeiro a função de reconhecimento de voz através de  nos comandos do volante/coluna.

Aspectos gerais dos elementos de comando  7.

NAVI 50 IntelliLink

Disponível dependendo da versão, a função de reconhecimento de voz do sistema de telefone mãos-livres permite-lhe controlar algumas funções de um telemóvel compatível por meio de comandos de voz.

Consulte "Controlo do telefone" nesta secção  116.

Para confirmar se um smartphone emparelhado e ligado é compatível com a função de comandos por voz, tocar em , seguido de  **Definições**.

Em seguida, seleccionar **Conectividade**, seguido de **Ver lista de dispositivos Bluetooth**. A lista mostra os dispositivos emparelhados e  surge ao lado do nome do smartphone para indicar compatibilidade.

Advertência

Se suportado, o idioma definido no seu smartphone será utilizado automaticamente pelo Sistema de informação e lazer para o reconhecimento de voz.

O sistema de navegação também pode ser controlado por meio de comandos de voz. Consulte "Comando da navegação" nesta secção  115.

Pré-requisitos



Devem ser cumpridos os seguintes requisitos:

- A função Bluetooth do Sistema de informação e lazer tem de estar activada.

Consulte "Ligação Bluetooth" na secção "Telemóvel"  123.

- A função Bluetooth do smartphone com Bluetooth deve ser activada e este deve ter uma ligação 3G, 4G ou Wi-Fi (consulte as instruções de utilização do smartphone).
- Dependendo do smartphone, poderá ser necessário definir o dispositivo para "visível" (consulte as instruções de utilização do smartphone).
- O smartphone tem de estar emparelhado e ligado com o Sistema de informação e lazer.

Ajuda

Para obter informações e ajuda com a ativação e a utilização de comandos por voz, tocar em , seguido de  **Definições** e **Conectividade**.

Selecionar **Smartphone** na lista (utilizar / para procurar na lista) e em seguida seleccionar  para aceder à ajuda.

São apresentados vários ecrãs que explicam como utilizar a função de reconhecimento de voz e fornecem informações sobre o seguinte:

- ligar/desligar com os comandos do volante/coluna
- telemóveis compatíveis
- métodos de funcionamento
- funções disponíveis e descrições
- condições de utilização

NAVI 80 IntelliLink

A função de reconhecimento de voz permite-lhe utilizar determinadas funções através da introdução pela voz, incluindo:

- **Sistema de navegação**

Consulte "Comando da navegação" nesta secção  115.

- **Telefone**

Consulte "Controlo do telefone" nesta secção  116.

Premir  nos comandos do volante/coluna para abrir o menu principal de **Comando por voz**. Após o sinal sonoro, dizer o nome do menu ao qual se pretende aceder.

Quando activado, o menu principal de **Comando por voz** é apresentado e o indicador do reconhecimento de

voz no canto superior direito indica o estado e os níveis de optimização do sistema:

Verde : reconhecimento de voz óptimo
 Cor-de-laranja : reconhecimento de voz bom
 Vermelho : reconhecimento de voz médio

Microfone  : O sistema está pronto para receber um comando por voz

Altifalante  : As instruções por voz são dadas actualmente pelo sistema

Ícone de carregamento : Carregamento de dados em curso

Comando da navegação

NAVI 50 IntelliLink

Activar o reconhecimento de voz

Para activar a função de reconhecimento de voz durante a navegação:

Premir **↵** nos comandos do volante/coluna; a indicação **↵** é apresentada ao lado da informação do sistema de áudio, no canto inferior direito do visor.

Advertência

A reprodução da fonte de áudio é interrompida durante a utilização da função de reconhecimento de voz.

Para obter orientações sobre a utilização dos comandos de voz, consultar "Ajuda" (NAVI 50) no capítulo "Informações gerais" ⇨ 114.

NAVI 80 IntelliLink

Activar o reconhecimento de voz

Para activar a função de reconhecimento de voz:

Premir **↵** nos comandos do volante/coluna para abrir o menu principal de **Comando por voz**.

Após o som, diga "**Destino**" para introduzir uma nova morada. Diga "**Morada**" e depois o destino completo de uma nova morada (número de porta, nome da rua, cidade de destino).

É apresentada a morada reconhecida pelo sistema. Confirme o destino quando lhe for pedido para iniciar a orientação.

Em alternativa, após o som diga "**Destinos recentes**" para aceder à lista dos destinos mais recentes introduzidos e seleccione o destino pretendido.

Advertência

Deve ser inserido um cartão SD compatível para os comandos por voz poderem utilizar o Sistema de navegação.

Para mais informações, consultar "Introdução do destino" (NAVI 80 IntelliLink) no capítulo "Navegação" ⇨ 98.

Controlo do telefone

NAVI 50 IntelliLink

Activar o reconhecimento de voz

Para activar a função de reconhecimento de voz:

Premir **↵** nos comandos do volante/coluna para abrir o menu **Smartphone**; a ativação é indicada através de um aviso sonoro e de **↵** no visor.

Para utilizar comandos por voz, tocar em **↵** no visor (ou premir **↵**).

Advertência

Durante o funcionamento da função de reconhecimento de voz, as funções **Rádio** e **Suportes** não estão disponíveis para utilização.

Para desativar, tocar continuamente **↵** no visor (ou premir **↵**).

Para obter orientações sobre a utilização dos comandos de voz, consultar "Ajuda" (NAVI 50) no capítulo "Informações gerais" ⇨ 114.

NAVI 80 IntelliLink

Activar o reconhecimento de voz

Para activar a função de reconhecimento de voz:

Premir **↵** nos comandos do volante/coluna para abrir o menu principal de **Comando por voz**.

Após o som, diga "**Telemóvel**" para aceder ao menu Telemóvel. Diga o nome de um contacto guardado ou um número de telefone. O contacto pretendido surge no ecrã se tiver sido registado pelo sistema.

Diga "**Telefonar**" para iniciar o processo de marcação do número.

Diga "**Eliminar**" para cancelar a introdução e tentar de novo.

Em alternativa, para iniciar uma chamada diretamente a partir do menu principal de **Comando por voz**, tocar em  e dizer o nome de um contacto guardado ou um número de telefone.

Telemóvel

Informações gerais	118
Ligação	120
Ligação Bluetooth	123
Chamada de emergência	126
Utilização	127
Equipamento de telemóveis e rádio CB	135

Informações gerais

O sistema telefónico mãos livres oferece-lhe a possibilidade de manter conversas ao telemóvel utilizando um microfone instalado no veículo e utilizando os altifalantes do veículo, bem como comandar as funções mais importantes do telemóvel através do sistema de Informação e lazer.

Para poder utilizar o sistema telefónico mãos-livres, o telemóvel deve estar ligado ao mesmo via **Bluetooth**.

Nem todas as funções do sistema telefónico mãos livres são suportadas por todos os telemóveis. As possíveis funções de telefone dependem do telemóvel em causa e do operador da rede. Consulte as instruções de utilização do seu telemóvel ou consulte o seu fornecedor de serviços de Internet.

Informação importante sobre a utilização e a segurança rodoviária

Aviso

A utilização do sistema telefónico mãos livres durante a condução pode ser perigosa porque a concentração do condutor é menor ao telefonar. Estacione o veículo antes de utilizar o sistema telefónico mãos livres.

Siga as regras do país onde está a conduzir.

Cumpra também as normas especiais que se aplicam a áreas específicas e desligue sempre o telemóvel se o uso dos mesmos for proibido, se ocorrer interferência causada pelo telemóvel ou se situações perigosas podem ocorrer.

⚠ Aviso

Os telemóveis influenciam o ambiente. Por este motivo, foram elaborados regulamentos de segurança com os quais se deve familiarizar antes de utilizar o telemóvel.





Bluetooth

O portal Telemóvel é certificado pelo Bluetooth Special Interest Group (SIG).



Encontrará informações adicionais na Internet sobre a especificação em <http://www.bluetooth.com>

Comandos do telemóvel

Comandos no sistema de informação e lazer ou no volante:

-  **TEL**
- ou -
- **TEL**
- ou -
-  **TELEMÓVEL** no ecrã da página Início  (NAVI 50 IntelliLink)
- ou -
-  **TELEMÓVEL** no ecrã do menu principal (NAVI 80 IntelliLink)
Seleccionar **Telefone** para abrir o menu.

Comandos no volante:



-  , : Aceitar a chamada, finalizar/rejeitar a chamada.
- ou -
- **MODE/OK**: Aceitar a chamada, finalizar/rejeitar a chamada, confirmar uma acção.
- : Activar/desactivar o reconhecimento de voz.

Consoante o Sistema de informação e lazer, algumas funcionalidades do sistema telefónico mãos-livres também podem ser operadas através do reconhecimento de voz  116.

Ver operação no ecrã**R15 BT USB, R16 BT USB, CD16 BT USB, CD18 BT USB - Funcionamento do ecrã**

- Para se deslocar para cima/para baixo no ecrã: Rodar **OK**.
- Para confirmar acções: Pressione **OK**.
- Para cancelar acções (e voltar ao menu anterior): Prima .

NAVI 50 IntelliLink - Funcionamento do ecrã

Para aceder ao ecrã do menu Telemóvel, seleccionar , seguido de  **Telemóvel**.

Estão disponíveis os seguintes submenus:

- **Phone book**
- **Listas de chamadas**
- **Marcar**

Para alternar entre submenus, tocar em ▼ no canto superior esquerdo.

- Para se deslocar para cima/para baixo no ecrã: Tocar em ▲ ou ▼.
- Para confirmar acções: Seleccione **OK**.
- Para cancelar acções (e voltar ao menu anterior/página Início): tocar em ←/🏠.

Para mais informações, consultar "Utilização do ecrã táctil" ⇨ 40.

NAVI 80 IntelliLink - Funcionamento do ecrã

Para aceder ao menu "Telemóvel" a partir da página Início, seleccionar **MENU**, seguido de ↵ **Telemóvel**.

Estão disponíveis os seguintes submenus:

- **Agenda telefónica**
- **Registos de chamadas**
- **Marcar um número**
- **Correio de voz**
- **Definições**

- Para se deslocar para cima/para baixo no ecrã: Tocar em ↑ ou ↓.
- Para cancelar acções (e/ou voltar ao menu anterior): tocar em ←.
- Para abrir um menu pop-up (p. ex. para adicionar contactos a uma lista de favoritos): tocar em +.

Advertência

É possível aceder aos favoritos em qualquer altura premindo ★ na página Início.

Para mais informações, consultar "Utilização do ecrã táctil" ⇨ 40.

Utilização de teclados no ecrã

R15 BT USB, R16 BT USB, CD16 BT USB, CD18 BT USB - Utilizar teclados no ecrã

Para deslocar e digitar caracteres no teclado numérico apresentado no visor ecrã de visualização: Rode e prima **OK**.

A digitação pode ser corrigida na digitação com o carácter ← do teclado.

Prima → para parar a utilização do teclado e voltar ao ecrã anterior.

NAVI 50 IntelliLink, NAVI 80 IntelliLink - Utilizar teclados no ecrã

Para percorrer e introduzir caracteres no teclado numérico, faça a selecção adequada tocando no ecrã.

A digitação pode ser corrigida na digitação com o carácter ✕ do teclado.

Tocar em ← para parar a utilização do teclado e voltar ao ecrã anterior.

Para mais informações, consultar "Utilização do ecrã táctil" ⇨ 40.

Ligação

Um telemóvel tem de estar ligado ao sistema telefónico mãos livres para controlar as suas funções através do sistema de informação e lazer.

Nenhum telefone pode estar ligado ao sistema sem ter sido inicialmente emparelhado com este. Consulte a secção **Ligação Bluetooth** (⇨ 123)

sobre o emparelhamento de um telemóvel ao sistema telefónico mãos livres via Bluetooth.

Quando a ignição é ligada, o sistema telefónico mãos livres procura telemóveis emparelhados nas proximidades. **Bluetooth** tem de estar activado no telemóvel para este ser reconhecido pelo sistema telefónico mãos livres. A procura continua até que um telefone emparelhado seja encontrado. Uma mensagem no ecrã indica que o telefone está ligado.

Advertência

Quando uma ligação Bluetooth está activa, a utilização do sistema telefónico mãos livres descarrega mais rapidamente a bateria do telemóvel.

Ligação automática

Para o seu telemóvel ligar automaticamente quando o sistema é activado, poderá ser necessário activar a função de ligação automática do **Bluetooth** no seu telemóvel; consulte as instruções de utilização do telemóvel.

Advertência

Consoante o Sistema de informação e lazer, quando ligar novamente a um telemóvel emparelhado, ou quando houver dois telemóveis emparelhados dentro do raio de alcance do sistema de telefone mãos-livres, o telemóvel prioritário (se estiver definido) ou o último telemóvel ligado é ligado automaticamente, mesmo que este telemóvel esteja fora do veículo, mas continue dentro do raio de alcance do sistema de telefone mãos-livres.

Durante a ligação automática, se estiver a decorrer uma chamada, a conversação passará automaticamente para o microfone e colunas do veículo.

Se a ligação falhar:

- verifique se o telemóvel está ligado
- verifique se a bateria do telemóvel tem carga
- verifique se o telemóvel já foi emparelhado

A função Bluetooth no telemóvel e no sistema telefónico mãos livres devem estar activas e o telemóvel deve estar configurado para aceitar o pedido de ligação do sistema.

Ligação manual

R15 BT USB, R16 BT USB, CD16 BT USB, CD18 BT USB - Ligação manual

Para alterar o telemóvel ligado ao sistema de telefone mãos-livres, prima **TEL** e seleccione o menu **Seleccionar dispositivo**. A lista de dispositivos apresenta os telemóveis que estão emparelhados.

Seleccione o telemóvel pretendido na lista e confirme premindo **OK**. Uma mensagem no visor confirma a ligação do telemóvel.

NAVI 50 IntelliLink - Ligação manual

Para alterar o telemóvel ligado ao sistema de telefone mãos-livres, tocar em , seguido de **DEFINIÇÕES** e **Conectividade** (ou seleccionar **Telemóvel** na página Início).

Em seguida, seleccione **Ver lista de dispositivos Bluetooth**. A lista de dispositivos apresenta os telemóveis que estão emparelhados.

Selecionar o telemóvel pretendido na lista e confirmar tocando em **OK**. Consoante a versão, é apresentado ao lado do telemóvel selecionado, para indicar a ligação.

NAVI 80 IntelliLink - Ligação manual

Para alterar o telemóvel ligado ao sistema de telefone mãos-livres, na página Início tocar em **MENU**,  seguido de **Telemóvel** e **Definições**.

Em seguida, seleccione **Gerir dispositivos**. A lista de dispositivos apresenta os telemóveis que estão emparelhados. Seleccione o telemóvel pretendido na lista.

Desligar um telemóvel



Se o telemóvel for desligado, o telemóvel perde automaticamente a ligação ao sistema telefónico mãos livres.

Durante o desligamento, se estiver a decorrer uma chamada, a conversação passa automaticamente para o telemóvel.

R15 BT USB, R16 BT USB, CD16 BT USB, CD18 BT USB - Desligar um telemóvel

Para desligar um telemóvel do Sistema de informação e lazer, prima **TEL** (ou **SETUP**) e seleccione **Conexão Bluetooth**. Seleccione na lista de dispositivos o dispositivo pretendido e, em seguida, seleccione **Desconectar aparelho** rodando e premindo o **OK**. Uma mensagem no visor confirma o desligamento do telemóvel.

NAVI 50 IntelliLink - Desligar um telemóvel

Consoante a versão, para desligar um telemóvel do sistema de informação e lazer, tocar em , seguido de  **DEFINIÇÕES** e **Conectividade** (ou seleccionar  **Telemóvel** na página Início).

Em seguida, seleccione **Ver lista de dispositivos Bluetooth**. Selecionar o telemóvel ligado mostrado na lista

apresentada para desligar; é apresentado ao lado do telemóvel, para indicar a desligação.

NAVI 80 IntelliLink - Desligar um telemóvel

Para desligar um telemóvel do Sistema de informação e lazer, na página Início tocar em **MENU**, seguido de  **Telemóvel** e **Definições**.

Em seguida, seleccione **Gerir dispositivos**. Seleccione o telemóvel ligado na lista apresentado para desligá-lo.

Definição do telemóvel prioritário

R15 BT USB, R16 BT USB, CD16 BT USB, CD18 BT USB - Definir o telemóvel prioritário

O telemóvel prioritário é o último telemóvel ligado.

Quando a ignição é ligada, o sistema telefónico mãos-livres procura primeiramente o telemóvel emparelhado prioritário. A procura continua até que um telefone emparelhado seja encontrado.

Ligação Bluetooth

O Bluetooth é uma norma de rádio para a ligação sem fios de, por exemplo, um telemóvel com outros dispositivos.

É possível transferir informações como a lista de contactos e as listas de chamadas de um telemóvel. A funcionalidade pode ser limitada, dependendo do modelo do telemóvel.

Pré-requisitos

É necessário reunir os pré-requisitos a seguir mencionados para controlar um telemóvel preparado para Bluetooth através do sistema de informação e lazer:

- A função Bluetooth do Sistema de informação e lazer tem de estar activada.
- A função do Bluetooth do telemóvel preparado para Bluetooth tem de estar activada (ver as instruções de funcionamento do telemóvel).

- Dependendo do telemóvel, poderá ser necessário definir o dispositivo para "visível" (ver instruções de utilização do telemóvel).
- O telemóvel tem de estar emparelhado e ligado com o Sistema de informação e lazer.

Activação da função Bluetooth do Sistema de informação e lazer

R15 BT USB, R16 BT USB, CD16 BT USB, CD18 BT USB - Activar o Bluetooth

Para activar o Sistema de informação e lazer para reconhecer e operar um telemóvel preparado para Bluetooth, a função Bluetooth tem de ser activada primeiro. Não é necessário desactivar a função.

Prima **TEL** e seleccione **Bluetooth** rodando e premindo **OK**.

Selecionar **LIGADO** ou **DESLIGADO** e confirmar premindo o botão.

NAVI 50 IntelliLink - Ativar o Bluetooth

Touchar em , seguido de **DEFINIÇÕES**.

Selecionar **Conectividade** para visualizar as seguintes opções:

- **Ver a lista de dispositivos Bluetooth**
- **Procurar um dispositivo Bluetooth**
- **Autorização do dispositivo externo**
- **Alterar a chave**
- **Smartphone**

Disponível dependendo da versão. Para ajuda sobre a activação e a utilização de comandos de voz, consulte "Reconhecimento de voz" ⇨ 114.

Quando o ecrã **Conectividade** for apresentado, é possível emparelhar dispositivos com capacidade Bluetooth com o sistema de informação e lazer.

NAVI 80 IntelliLink - Ativar o Bluetooth

Para aceder ao menu das definições de Telemóvel a partir da página Início, tocar em **MENU**, seguido de **Telemóvel** e **Definições**.

São apresentadas as seguintes opções:

- **Gerir dispositivos**
- **Níveis de som**
- **Correio de voz**
- **Ativar Bluetooth**
- **Transferir dados do telemóvel automaticamente** (ligar/desligar)

Selecionar **Ligar o Bluetooth** para marcar a caixa ao lado. Os dispositivos com capacidade Bluetooth já podem ser emparelhados com o Sistema de informação e lazer.

Consultar "Definições do telemóvel" (NAVI 80 IntelliLink) no capítulo "Funcionamento" para mais informações ⇨ 127.

Emparelhamento de um telemóvel a um sistema telefónico mãos livres

Para utilizar o seu sistema telefónico mãos livres, tem de estabelecer uma ligação Bluetooth entre o telemóvel e o sistema através de **Bluetooth**, ou seja, o telemóvel tem de estar emparelhado com o sistema telefónico do veículo antes de o poder utilizar. Para tal, o seu telemóvel deverá suportar Bluetooth. Consultar o manual de funcionamento do seu telemóvel.

Para estabelecer uma ligação por Bluetooth, o sistema telefónico mãos livres deve ser ligado e o Bluetooth tem de estar activado no telemóvel.

Advertência

Se outro telemóvel for ligado automaticamente durante um novo procedimento de emparelhamento, será desligado automaticamente para permitir a continuação do novo procedimento de emparelhamento.

O emparelhamento permite que o sistema telefónico mãos livres reconheça e memorize um telemóvel

na lista de dispositivos. Um máximo de 5 telemóveis podem ser emparelhados e memorizados na lista de dispositivos, mas apenas um pode estar ligado de cada vez.

Advertência

Consoante a versão do NAVI 50 IntelliLink, é possível emparelhar até oito telemóveis.

Quando o emparelhamento está concluído, uma mensagem com o nome do telemóvel emparelhado é apresentada no ecrã do sistema de informação e lazer e o telemóvel é ligado automaticamente ao sistema telefónico mãos livres. O telemóvel pode depois ser operado através dos comandos do sistema de informação e lazer.

Advertência

Quando uma ligação Bluetooth está activa, a utilização do sistema telefónico mãos livres descarrega mais rapidamente a bateria do telemóvel.

R15 BT USB, R16 BT USB, CD16 BT USB, CD18 BT USB - Emparelhar um telemóvel

Para emparelhar um telemóvel com um sistema de telefone mãos-livres, prima **TEL** e seleccione **Emparelhar dispositivo** rodando e premindo **OK**. O ecrã **Pronto para emparelhamento** é visualizado.

No telemóvel, procurar o equipamento para Bluetooth nas proximidades do dispositivo.

Selecione **My Radio** (p.ex. o nome do sistema de telefónico mãos-livres) a partir da lista no telemóvel, e em seguida teclado do telemóvel introduzir o código de emparelhamento que é apresentado no ecrã do Sistema de informação e lazer.

Caso o emparelhamento falhar, o sistema volta ao menu anterior e é apresentada uma mensagem correspondente. Repetir o procedimento se necessário.

NAVI 50 IntelliLink - Emparelhar um telemóvel

Tocar em , seguido de **DEFINIÇÕES**.

Selecionar **Conectividade** e em seguida **Procurar um dispositivo Bluetooth** ou **Autorização do dispositivo externo**.

Em alternativa, no ecrã do menu **Telemóvel**, tocar em .

No telemóvel, procurar o equipamento para Bluetooth nas proximidades do dispositivo.

Selecione o nome do sistema de telefone mãos-livres (por exemplo, **MEDIA-NAV**) a partir da lista no telemóvel e, em seguida, (se necessário) introduza no teclado do telemóvel o código de emparelhamento que é apresentado no ecrã do Sistema de informação e lazer.

Advertência

O código de emparelhamento só pode ser apresentado no visor do Sistema de informação e lazer durante um período de tempo limitado.

O código de emparelhamento predefinido é **0000**. Para alterar o código de emparelhamento antes de iniciar o procedimento de emparelhamento, seleccione **Alterar a chave** para actualizar.

Se o emparelhamento falhar, repita o procedimento se necessário.

NAVI 80 IntelliLink - Emparelhar um telemóvel

Para aceder ao menu das definições de Telemóvel a partir da página Início, tocar em **MENU**, seguido de  **Telemóvel** e **Definições**.

Selecione **Gerir dispositivos** na lista de opções. Surge uma mensagem no ecrã a perguntar-lhe se pretende configurar uma ligação Bluetooth entre o seu dispositivo e o Sistema de informação e lazer. Selecione **Sim** para continuar. O Sistema de informação e lazer começa a procurar equipamentos Bluetooth próximo e apresenta uma lista de dispositivos.

Selecione o seu dispositivo na lista apresentada. Consoante o modelo do telemóvel, confirme o pedido de emparelhamento ou introduza o

código de emparelhamento no teclado do telemóvel para emparelhá-lo com o Sistema de informação e lazer.

Para emparelhar mais dispositivos, no ecrã **Gerir dispositivos** tocar em **+** para abrir um menu pop-up e seleccionar **Adicionar** para emparelhar dispositivos adicionais da mesma forma.

Se o emparelhamento falhar, repita o procedimento se necessário.

Desemparelhamento de um telemóvel de um sistema telefónico mãos livres

Se a lista de telefones emparelhados está cheia, um novo telemóvel só pode ser emparelhado se um dispositivo já existente for desemparelhado.

Advertência

O desemparelhamento de um telemóvel apaga todos os respectivos contactos transferidos e o histórico de chamadas da lista telefónica do sistema telefónico mãos-livres.

R15 BT USB, R16 BT USB, CD16 BT USB, CD18 BT USB - Desemparelhar um telemóvel

Para desemparelhar, ou seja, para eliminar um telemóvel da memória do sistema de telefone mãos livres, prima **TEL** e seleccione **Eliminar dispositivo**.

Selecione na lista de dispositivos o telemóvel pretendido e prima **OK** para confirmar a eliminação quando lhe for pedido.

NAVI 50 IntelliLink - Desemparelhar um telemóvel

Para desemparelhar, ou seja, para eliminar um telemóvel da memória do sistema de telefone mãos-livres, tocar em **🏠**, seguido de **⚙️DEFINIÇÕES**.

Selecione **Conectividade** e em seguida **Ver lista de dispositivos Bluetooth**.

Selecione o telemóvel pretendido na lista de dispositivos e em seguida tocar em **🗑️** para eliminar o dispositivo. Se necessário, eliminar todos os dispositivos da lista

seleccionando **Opções** e em seguida **Eliminar tudo**. Confirmar tocando em **OK**.

NAVI 80 IntelliLink - Desemparelhar um telemóvel

Para desemparelhar, p. ex. para eliminar um telemóvel da memória do sistema telefónico mãos-livres, acceda ao ecrã **Gerir dispositivos**.

Na página Início, tocar em **MENU**, seguido de **📶 Telemóvel** e **Definições**.

Selecione **Gerir dispositivos**, em seguida tocar em **+** para abrir um menu pop-up, seleccionar **Eliminar** e remova o dispositivo seleccionado da lista.

Chamada de emergência

Aviso

A definição de ligação não pode ser garantida em todas as situações. Por este motivo, não dependa exclusivamente de um

telemóvel para realizar uma chamada de importância vital (por ex. emergência médica).
Nalgumas redes, pode ser necessário ter um cartão SIM válido introduzido no telemóvel.

Aviso

Não esquecer que só pode fazer e receber chamadas com o telemóvel, caso esteja numa área de serviço com sinal suficientemente forte.

Em determinadas circunstâncias, as chamadas de emergência não podem ser efectuadas em todas as redes de telemóveis; é também possível que não possam ser efectuadas chamadas de emergência quando determinados serviços de rede e/ou funções de telefone estiverem activas. Consulte o seu fornecedor de serviços de Internet para obter mais informações.

O número de chamada de emergência é diferente, dependendo do país ou da região. É favor informar-se antecipadamente acerca do número correcto para chamadas de emergência para cada país ou região.



Marque o número de chamada de emergência (consulte "Funcionamento" ⇨ 127); é configurada uma ligação telefónica ao centro de chamadas de emergência.

Responda às perguntas do pessoal do serviço de emergência que atender a chamada.

Aviso

Não termine a chamada enquanto o centro de chamadas de emergência não lhe der essa indicação.

NAVI 50 IntelliLink

Para ver o número de emergência da localização atual, tocar em , seguido de  **MAPA** (disponível consoante a versão).

Selecionar **Opções** e em seguida **Onde estou?**.

Quando o ecrã **Onde estou?** for apresentado, tocar em **Opções**, seguido de **Informações do país**: O número de emergência (p. ex. 112) é mostrado no ecrã.

Utilização

Introdução

Quando tiver sido configurada uma ligação Bluetooth entre o seu telemóvel e o sistema telefónico mãos-livres, é possível utilizar determinadas funções do telemóvel através dos comandos do Sistema de informação e lazer ou do ecrã.

Nessa altura é possível, por exemplo, importar os contactos e os números de telefone memorizados no seu telemóvel para o sistema telefónico mãos livres.

Advertência

A memória do Sistema de informação e lazer é limitada e alguns dos contactos poderão não ser transferidos para o telemóvel.

Os contactos guardados no cartão SIM do telemóvel não são visíveis. Apenas os contactos guardados no telemóvel são visíveis.





Depois da ligação, os dados do telemóvel são transmitidos ao sistema telefónico mãos-livres. Este processo pode demorar algum tempo, conforme o modelo do telemóvel. Durante este período, o funcionamento do telemóvel através do sistema de Informação e lazer apenas é possível de forma limitada.

Advertência



Nem todos os telemóveis suportam as funções do sistema telefónico mãos livres. Por conseguinte, é possível que haja diferenças em relação à gama de funções descritas.

Menu do telemóvel



Para ver o menu **Telefone**:

- prima  **TEL**
- ou -
- prima **TEL**
- ou -
- tocar em , seguido de  **Telefone** (NAVI 50 IntelliLink) na página Início, tocar em **MENU**, seguido de  **Telemóvel** (NAVI 80 IntelliLink)

Controlo do volume**R15 BT, R16 BT USB, CD16 BT, CD18 BT USB - Controlo do volume**

Durante uma chamada, rode  ou prima  ou  (nos comandos do volante) para alterar o volume da chamada.

NAVI 50 IntelliLink - Controlo do volume

Durante uma chamada, prima  ou  na Unidade de informação e lazer para alterar o volume da chamada.

Alternativamente (com os comandos no volante), prima  ou .

NAVI 80 IntelliLink - Controlo do volume

Durante uma chamada, rode  na Unidade de informação e lazer para alterar o volume da chamada.

Alternativamente (com os comandos no volante), prima  ou .

Marcação de um número de telefone

Estão disponíveis várias opções para introduzir números de telefone, incluindo ligar a um contacto a partir da lista telefónica ou de um registo de chamadas. Os números podem ser digitados manualmente.



Digitar número manualmente**R15 BT USB, R16 BT USB, CD16 BT USB, CD18 BT USB - Introduzir um número manualmente**

Com o menu **Telefone** apresentado no ecrã, seleccione **Marcar** a partir da lista.

Introduza o número pretendido utilizando o teclado numérico (↵ 118) e seleccione  para iniciar a marcação do número.



Para voltar a marcar o último número, prima continuamente **TEL**.

NAVI 50 IntelliLink - Introduzir um número manualmente

Com o menu  **Telefone** apresentado, tocar em  no canto superior esquerdo e seleccionar **Marcar** na lista.

Introduza o número pretendido utilizando o teclado numérico e seleccione  para começar a marcar o número.

Consultar "Utilizar teclados no ecrã" (NAVI 50 IntelliLink) no capítulo "Informações gerais" ↵ 118.

A digitação pode ser corrigida na digitação com o carácter  do teclado. Tocar continuamente em  para eliminar todos os números de uma vez.

NAVI 80 IntelliLink - Introduzir um número manualmente

Na página Início, seleccionar **MENU**, seguido de  **Telemóvel** e **Marcar um número**.

Introduzir o número pretendido utilizando o teclado numérico e tocar em **Chamar** para iniciar a marcação do número.

A digitação pode ser corrigida na digitação com o carácter  do teclado.

Agenda telefónica

A agenda telefónica contém a lista dos contactos disponíveis apenas para o actual utilizador do veículo. Por razões de confidencialidade, cada lista de contactos transferida só pode ser visualizada quando o correspondente telemóvel está ligado ao sistema.



R15 BT USB, R16 BT USB, CD16 BT USB, CD18 BT USB - Lista telefónica

Depois de emparelhar o telemóvel com o Sistema de informação e lazer, a lista de contactos no telemóvel é transferida para o sistema telefónico mãos-livres.

Para marcar um número a partir da lista telefónica, com o menu **Telefone** visível, seleccione **Lista telefónica** e em seguida o contacto pretendido na lista alfabética. Prima **OK** para iniciar o processo de marcação do número.

NAVI 50 IntelliLink - Lista telefónica

Depois de emparelhar o telemóvel com o Sistema de informação e lazer, a lista de contactos no telemóvel é transferida para o sistema telefónico mãos-livres.

Com o menu  **Telefone** apresentado, tocar em  no canto superior esquerdo e seleccionar **Lista telefónica** na lista.

Para marcar um número a partir da lista telefónica, seleccione o contacto pretendido na lista.

Em alternativa, seleccionar **Procurar por nome** e em seguida introduzir o nome do contacto pretendido com o teclado.

Consultar "Utilizar teclados no ecrã" (NAVI 50 IntelliLink) no capítulo "Informações gerais" ⇨ 118.

NAVI 80 IntelliLink - Lista telefónica

Depois de emparelhar o telemóvel com o Sistema de informação e lazer, a lista de contactos no telemóvel é transferida para o sistema telefónico mãos-livres.

Advertência

A partilha de dados deve estar autorizada no seu telemóvel. Consulte as instruções de utilização do seu telemóvel ou o seu fornecedor de rede.

A funcionalidade "Transferir dados do telemóvel automaticamente" também deve ser ligada no menu das definições do telemóvel no Sistema de informação e lazer. Consultar "Definições do telemóvel" (NAVI 80 IntelliLink) abaixo.

Na página Início, tocar em **MENU**, seguido de **Telemóvel** e **Lista telefónica**.

Para marcar um número a partir da lista telefónica, seleccione o contacto pretendido na lista. Se um contacto tiver mais do que um número guardado, seleccione o número adequado quando lhe for pedido. A chamada será iniciada automaticamente após a seleção do número do contacto.

Em alternativa, seleccionar **Localizar** e em seguida introduzir o nome do contacto pretendido com o teclado.

Depois do emparelhamento inicial do telemóvel com o Sistema de informação e lazer, o sistema pode ser actualizado com os contactos mais recentes do telemóvel. Tocar em **+** para abrir um menu pop-up e seleccionar **Atualizar dados do telefone**. Se necessário, seleccione **Ajuda** no menu pop-up para obter ajuda.

Para adicionar um contacto à sua lista de favoritos, prima **+** e seleccione **Adicionar contacto à página Favoritos**.

Advertência

É possível aceder aos favoritos em qualquer altura premindo **★** na página Início.

Para mais informações, consultar "Favoritos" (NAVI 80 IntelliLink) no capítulo "Introdução" ⇨ 31.

Listas de chamadas



R15 BT USB, R16 BT USB, CD16 BT USB, CD18 BT USB - Listas de chamadas

Para marcar um número a partir das listas do histórico de chamadas (p. ex. números marcados, chamadas recebidas, chamadas não atendidas), seleccionar a opção relevante, p. ex. **Números marcados** no menu **Lista de chamadas**. Seleccione o contacto pretendido e prima **OK** para iniciar o processo de marcação.





NAVI 50 IntelliLink - Listas de chamadas

Depois de ligar o telemóvel ao Sistema de informação e lazer, a lista de números marcados, chamadas recebidas e chamadas não atendidas

no telemóvel é transferida automaticamente para o sistema telefónico mãos-livres.

Com o menu  **Telefone** apresentado, tocar em  no canto superior esquerdo e seleccionar **Listas de chamadas** na lista.

Para marcar um número a partir das listas do histórico de chamadas, seleccione entre as seguintes opções no ecrã:

-  **Todas**: Mostra uma lista de todas as chamadas nas listas abaixo.
- : Números marcados.
- : Chamadas recebidas.
- : Chamadas não atendidas.

Advertência

O número de chamadas não atendidas é indicado ao lado do símbolo.

As chamadas mais recentes são apresentadas no cimo. Seleccione o contacto pretendido na lista escolhida para iniciar o processo de marcação.

NAVI 80 IntelliLink - Listas de chamadas

Depois de ligar o telemóvel ao Sistema de informação e lazer, a lista de números marcados, chamadas recebidas e chamadas não atendidas no telemóvel é transferida automaticamente para o sistema telefónico mãos-livres.



Advertência



A partilha de dados deve estar autorizada no seu telemóvel. Consulte as instruções de utilização do seu telemóvel ou o seu fornecedor de rede.

A funcionalidade "Transferir dados do telemóvel automaticamente" também deve ser ligada no menu das definições do telemóvel no Sistema de informação e lazer. Consultar "Definições do telemóvel" (NAVI 80 IntelliLink) abaixo.

Na página Início, tocar em **MENU**, seguido de  **Telemóvel** e **Registos de chamadas**.

Para marcar um número a partir das listas do histórico de chamadas, seleccione entre as seguintes opções no ecrã:

- **Todos**: Mostra uma lista de todas as chamadas nas listas abaixo.
- : Chamadas recebidas.
- : Chamadas não atendidas.
- : Números marcados.

As chamadas mais recentes são apresentadas no cimo. Em alternativa, tocar em  ou  para deslocar para cima/para baixo no ecrã.

Seleccione o contacto pretendido na lista de chamadas escolhida para iniciar o processo de marcação.

Advertência

Se necessário, tocar em **+** (para abrir um menu pop-up) e seleccionar **Atualizar dados do telemóvel** para atualizar as listas de chamadas.

Caixa do correio de voz

R15 BT USB, R16 BT USB, CD16 BT USB, CD18 BT USB - Caixa do correio de voz

Para ouvir as mensagens do correio de voz do telemóvel através do Sistema de informação e lazer com o telemóvel ligado, seleccione o menu **Caixa postal de voz**.

NAVI 80 IntelliLink - Caixa do correio de voz



Para ouvir as mensagens do correio de voz do telemóvel através do Sistema de informação e lazer com o telemóvel ligado, na página Início seleccionar **MENU**, seguido de **Telemóvel** e **Correio de voz**. O sistema irá ligar para a caixa de correio de voz configurada.

É apresentado o ecrã de configuração se a caixa do correio de voz não estiver configurada. Introduza o número no teclado numérico e confirme.



Recepção de chamadas

R15 BT USB, R16 BT USB, CD16 BT USB, CD18 BT USB - Receber chamadas

Para aceitar a chamada, dependendo da configuração do veículo:

- Prima brevemente  (nos comandos do volante).
- Seleccione o símbolo  no visor (rodando e premindo **OK**).

Para rejeitar a chamada, dependendo da configuração do veículo:

- Prima continuamente  (nos comandos do volante).
- Seleccione o símbolo  no visor (rodando e premindo **OK**).

Quando recebe uma chamada, o número da pessoa que fez a chamada pode ser mostrado no ecrã do visor do sistema de informação e lazer. Se o número estiver gravado na memória do sistema, o nome é apresentado em vez daquele. Se o número não puder ser apresentado, a mensagem **Número privado** é visualizada.

NAVI 50 IntelliLink - Receber chamadas

Para aceitar a chamada:

- Tocar em **Aceitar/Concordar**.
- Prima brevemente  (nos comandos do volante).

Para rejeitar a chamada:

- Tocar em **Recusar/Rejeitar**.
- Prima continuamente  (nos comandos do volante).

Quando recebe uma chamada, o número da pessoa que fez a chamada pode ser mostrado no ecrã do visor do sistema de informação e lazer. Se o número estiver gravado na memória do sistema, o nome é apresentado em vez daquele. Se o número não puder ser apresentado, é visualizada a mensagem **Desconhecido/Número desconhecido**.

NAVI 80 IntelliLink - Receber chamadas

Para aceitar a chamada:

- Tocar em **Atender**.
- Prima brevemente  (nos comandos do volante).

Para rejeitar a chamada:

- Tocar em **Rejeitar**.
- Prima continuamente  (nos comandos do volante).

Quando recebe uma chamada, o número da pessoa que fez a chamada pode ser mostrado no ecrã do visor do sistema de informação e lazer. Se o número estiver gravado na memória do sistema, o nome é apresentado em vez daquele. Se não for possível apresentar o número, é mostrada a mensagem **Sem ID do autor**.

Funções durante uma chamada telefónica

R15 BT USB, R16 BT USB, CD16 BT USB, CD18 BT USB - Funções durante uma chamada telefónica

Além do controlo do volume, há várias funções disponíveis durante uma chamada, incluindo:



- Passar a chamada para o telemóvel.
- Aceder ao teclado.
- Terminar a chamada.

Rode e prima **OK** para seleccionar e confirmar.

Passar a chamada do sistema telefónico mãos-livres para o telemóvel seleccionando o item de visualização do telemóvel. Alguns telemóveis podem desligar-se do sistema telefónico mãos-livres durante a comutação para este modo.







Um número também pode ser introduzido no teclado numérico ( 118) ex. para controlar um servidor de mensagens de voz tal como a caixa de correio de voz. Selecciono o item do visor **#123** para aceder ao teclado numérico. Consulte "**Caixa postal de voz**" para mais informações.

Para terminar a chamada, dependendo da configuração do veículo:

- Premir brevemente .
- Pressione **TEL**.
- Seleccionar o ícone  no visor.

NAVI 50 IntelliLink - Funções durante uma chamada telefónica

Além do controlo do volume, há várias funções disponíveis durante uma chamada, incluindo:

- : Terminar a chamada.
- : Desligar o microfone do veículo.
- : Ligar o microfone do veículo.
- : Transferir a conversa para o telemóvel.
- : Transferir a conversa para o microfone e altifalantes do veículo.
- : Voltar ao ecrã anterior (por exemplo, Navegação ou página Início).

NAVI 80 IntelliLink - Funções durante uma chamada telefónica

Além do controlo do volume, há várias funções disponíveis durante uma chamada, incluindo:

- Colocar chamada em espera: Tocar em **+** (para abrir o menu pop-up) e em seguida seleccionar **Em espera**. Tocar em **Continuar** para retomar a chamada.

- Transferir conversa para o telemóvel: Tocar em **+** (para abrir o menu pop-up) e em seguida seleccionar **Auscultador**.
Em alguns casos, o telemóvel poderá desligar-se do Sistema de informação e lazer durante a transferência de uma chamada.
- Terminar a chamada: Tocar em **Terminar chamada**.
- Voltar ao menu anterior: Tocar em **←**.

Definições do telefone

NAVI 50 IntelliLink - Definições do telemóvel

Restaurar as predefinições do telemóvel

Para aceder ao menu das definições em qualquer altura, tocar em **⌘**, seguido de **DEFINIÇÕES**.

Selecione **Sistema**, seguido de **Definições de fábrica** e depois **Telemóvel** a fim de restaurar as definições do telemóvel para os valores predefinidos. Confirmar tocando em **OK**.

Ver a versão do software

Para aceder ao menu das definições em qualquer altura, tocar em **⌘**, seguido de **DEFINIÇÕES**.

Selecione **Sistema** e em seguida **Versão do sistema** para visualizar a versão do software.

NAVI 80 IntelliLink - Definições do telemóvel

Na página Início, tocar em **MENU**, seguido de **Telemóvel** e **Definições**.

Selecione entre as seguintes opções:

- **Gerir dispositivos:**

Consultar "Emparelhar um telemóvel" (NAVI 80 IntelliLink) no capítulo "Ligação Bluetooth" ⇨ 123.

- **Níveis de som:**

Para definir o volume da chamada e o toque do sistema telefónico mãos-livres.

- **Correio de voz:**

Consultar "Caixa do correio de voz" (NAVI 80 IntelliLink) acima.

- **Ativar Bluetooth:**

Consultar "Ativar o Bluetooth" (NAVI 80 IntelliLink) no capítulo "Ligação Bluetooth" ⇨ 123.

- **Transferir dados do telemóvel automaticamente:**

Selecione esta opção para marcar a caixa ao lado.

Depois de emparelhar e/ou ligar o telemóvel ao Sistema de informação e lazer, a lista de contactos e as listas de chamadas no telemóvel podem ser transferidas para o sistema telefónico mãos-livres.

Também é necessário autorizar a partilha de dados no telemóvel. Consulte as instruções de utilização do seu telemóvel ou consulte o seu fornecedor de serviços de Internet.

Equipamento de telemóveis e rádio CB

Instruções de montagem e funcionamento

Ao instalar e operar um telemóvel, devem cumprir-se as instruções de montagem específicas do veículo e as instruções de funcionamento do fabricante do telemóvel e do equipamento mãos-livres. O incumprimento dessa instrução pode invalidar a aprovação tipo do veículo (Directiva da UE 95/54/CE).

Recomendações para uma operação sem problemas:

- uma antena exterior instalada de modo profissional para obter o máximo alcance possível
- potência máxima de transmissão 10 watts
- instalação do telemóvel num local adequado; considerar a respectiva Nota na secção do Manual de Instruções **Sistema de airbags**

Informar-se sobre pontos de instalação pré-determinados da antena exterior ou de suportes de equipamento e sobre formas de utilizar dispositivos com uma potência de transmissão superior a 10 watts.

A utilização de acessórios mãos-livres sem antena exterior com normas de telemóveis GSM 900/1800/1900 e UMTS apenas é permitida se a potência máxima de transmissão do telemóvel for de 2 watts para GSM 900 ou de 1 watt para os outros tipos.

Por razões de segurança, não utilize o telefone durante a condução. Até a utilização de um sistema mãos-livres pode constituir uma distração durante a condução.

Aviso

Operar equipamento rádio e telemóveis que não cumpram as normas de telemóveis acima referidas só é permitido com uma antena montada no exterior do veículo.

Atenção

Os telemóveis e o equipamento rádio podem causar mau funcionamento nos sistemas electrónicos do veículo quando operados no interior do veículo sem antena exterior, excepto se cumprirem as normas acima referidas.

Índice remissivo

A	
Acesso fácil.....	31
Activação do sistema de navegação.....	84
Activar a função Bluetooth.....	123
Activar o reconhecimento de voz.....	115
Actualizar a lista de estações.....	55
Actualizar a lista de FM.....	55
Adaptação do volume km/h.....	43
Adicionar contactos à agenda telefónica.....	127
Adicionar um destino favorito.....	98
AF (Frequência Alternativa).....	56
Agenda telefónica.....	127
Ajuda!.....	104, 114
Alertas de segurança.....	84
Alterar a chave da ligação Bluetooth.....	123
Alterar a localização de casa.....	84
Apresentação de diapositivos.....	84
Apresentação de imagens.....	78
Apresentação no mostrador... ..	40, 84
Armazenamento automático de estações.....	55
Aspetos gerais da operação do ecrã tátil.....	40
Aspetos gerais dos elementos de comando.....	7
AST (lista de memorização automática).....	55
Atmosfera musical.....	41
Autorização do dispositivo externo.....	123
Avanço rápido.....	61
Avisos de navegação.....	84
Avisos de trânsito (AT).....	56
B	
Balance.....	41
Bass.....	41
Bluetooth.....	118
Bússola.....	84
C	
Caixa de correio.....	127
Caixa do correio de voz.....	127
Câmaras de velocidade.....	84
Câmara traseira.....	31
Cartão SD.....	81, 84
Categorias de Pdl.....	98
CDs de áudio.....	60
CDs de MP3.....	60
CDs de WMA.....	60
Chamada de emergência.....	126
Chamada em espera.....	127
Chamada em espera automática.....	127
Código de segurança.....	30
Comando da navegação.....	115
Comando por voz.....	115
Comandos do painel de instrumentos.....	7

Comandos do rádio.....	50
Comandos do sistema de informação e lazer.....	31
Comandos do telemóvel.....	118
Comandos na coluna da direcção..	7
Computador de bordo.....	31
Condições meteorológicas.....	84
Condução Eco.....	31
Configurar o sistema de navegação.....	84
Controlo do telefone.....	116
Controlo do volume.....	127
Coordenadas.....	84, 98

D

DAB.....	58
Definição da hora.....	31
Definição das luzes de circulação diurna.....	31
Definição do limpa-vidros traseiro	31
Definição dos espelhos retrovisores rebatíveis.....	31
Definição do telemóvel prioritário	120
Definição do volume.....	31
Definições.....	31
Definições da câmara traseira.....	31
Definições da partilha de dados..	31
Definições de áudio.....	41, 61
Definições de imagem.....	31
Definições de multimédia.....	44

Definições de sistema.....	44
Definições de volume.....	43
Definições do percurso.....	84
Definições do som.....	41
Definições do telefone.....	127
Desactivação de indicações de orientação.....	104
Desactivar a função Bluetooth..	123
Desemparelhar um telemóvel....	123
Desligação automática.....	31
DESLIGADO atrás.....	41
Desligar um dispositivo áudio.....	71
Desligar um telemóvel.....	120
Destaque de som em volume baixo.....	41
Destino.....	84
Destinos favoritos.....	98
Destinos recentes.....	98
Difusão de áudio digital (DAB)....	58
Digitar número manualmente....	127
Directrizes para a utilização do telemóvel.....	135

E

Ecoconselhos.....	31
Ecrã do mapa.....	84
Ecrã do menu.....	40, 84
Editar itinerário.....	104
Eliminar um destino favorito.....	98

Eliminar um dispositivo da lista de dispositivos Bluetooth.....	123
Emissão de áudio digital.....	58
Emparelhamento de um telemóvel.....	123
Emparelhar um dispositivo áudio.	71
Endereço de origem.....	98
Entrada AUX.....	65
Entrada USB.....	68
Equipamento de telemóveis e rádio CB	135
Estações memorizadas.....	52
Etiqueta de ID3.....	61
Etiquetas de voz.....	116
Evitar parte do percurso.....	104

F

Fader.....	41
Favoritos.....	31
Serviços.....	31
Sistema de navegação.....	31
Suportes.....	31
Telefone.....	31
Ficha "jack".....	65
Ficheiros AAC.....	60
Ficheiros ACC.....	67
Ficheiros MP3.....	67
Ficheiros WAV.....	60
Ficheiros WMA.....	67
Fotografias.....	78

Função antirroubo	30
Funcionamento.....	71
Funções do rádio.....	55, 56
Funções durante uma chamada telefónica.....	127

G

GPS (Sistema de Posicionamento Global).....	81
Guardar um destino favorito.....	98
Guia	104

H

HD Traffic.....	84
Hora.....	31

I

i-Annoucement.....	56
Idioma.....	31
Imagens.....	78
Imagens da faixa.....	84
Indicador de poupança de combustível	
Indicador do estilo de condução	31
Indicador do estilo de condução	
Indicador de poupança de combustível.....	31
Informação de itinerário.....	104
Informação de texto (CD-Texto ou etiqueta ID3).....	61

Informação de texto (Rádio com emissão de texto).....	56
Informação de trânsito.....	104
Informação geral.....	60
Informações de segurança sobre o trânsito.....	4, 118
Informações do país.....	104, 126
Informações do veículo.....	31
Informações gerais....	4, 65, 67, 71, 81, 114, 118
Instruções de instalação do telemóvel.....	135
Introdução do destino	98
Introduza uma morada.....	98
iPod.....	67, 68

L

Latitude, Longitude.....	98
Leitor de CD.....	60, 61
Leitores de Áudio.....	31
Leitores de CD portáteis.....	65
Leitores de MP3.....	67
Leitor MP3.....	68
Ligação.....	120
Ligação automática do telemóvel	120
Ligação Bluetooth.....	71, 123
Ligação do telemóvel.....	120
Ligação manual do telemóvel....	120
Ligar/desligar.....	31
Ligar um dispositivo áudio.....	71

Lista de dispositivos Bluetooth...	123
Lista de estações de FM.....	55
Listas de chamadas.....	127
Listas de memorização automática.....	55
Localização de casa.....	84
Localizações guardadas.....	98

M

Mapas.....	81
Marcação de um número de telefone.....	127
Memorização de estações.....	55
Memorização manual de estações	55
Menu do telemóvel.....	127
Menu rápido.....	84
Método de planeamento do percurso.....	84
Miniaturas.....	78
MIX.....	61
Modos de funcionamento.....	31
Mostrador.....	31
Mudar o idioma do sistema...	31, 44
Multimédia.....	78
Música por Bluetooth.....	71
My TomTom LIVE.....	84

N

Navegar no mapa.....	104
Notícias.....	56
Número de emergência.....	126

- O**
 Onde estou?..... 104, 126
 Otimização sonora..... 41
- P**
 Pausa..... 61
 Pen USB..... 81, 84
 Percurso..... 84
 Perspetiva geral de símbolos 113
 POIs..... 31, 98
 Pontos de interesse..... 31
 Pontos de interesse (Pdl)..... 98
 Pontos de referência..... 98, 104
 Porta USB..... 67
 Preferências de planeamento..... 84
 Preferências de voz..... 84
 Preferências do Sistema de navegação..... 84
 Preparar antecipadamente um itinerário..... 98
 Procura automática de estações.. 52
 Procura de estações..... 52
 Procura do nome da estação rádio 52
 Procura local..... 98
 Procura manual de estações..... 52
 Procurar o nome da estação de rádio..... 52
 Procurar um dispositivo Bluetooth..... 123
- R**
 Projeção do telemóvel..... 79
 PTY (Tipo de programa)..... 56
- R**
 Rádio..... 50
 DAB..... 58
 Difusão de áudio digital (DAB).. 58
 Radio-texto..... 56
 RDS..... 56
 Recepção de chamadas..... 127
 Recepção de emisoras..... 50
 Reconhecimento de voz..... 114, 116
 Recuo rápido..... 61
 Região..... 56
 Relatório da viagem..... 31
 Relógio..... 31, 44, 84
 Remoção do CD..... 61
 Repor as definições de fábrica.... 44
 Reprodução aleatória..... 61
 Reprodução de um CD..... 61
 Reproduzir ficheiros de áudio guardados..... 68
 Reproduzir filmes..... 78
 Reproduzir música via Bluetooth.. 71
 Restaurar as predefinições..... 31
- S**
 Selecção da banda de frequência 50
 Selecção de uma faixa..... 61
 Seleccionar um álbum..... 61
 Seleccionar um destino..... 98
- Sensores de estacionamento..... 31
 Serviço de informação de trânsito 81
 Serviço i-News..... 56
 Serviço i-Traffic..... 56
 Serviços..... 31
 Serviços de navegação..... 31
 Serviços LIVE..... 84
 Silenciamento..... 31, 61
 Simulcast..... 56
 Sistema de dados de rádio (RDS) 56
 Sistema de informação e lazer
 Ligar/desligar..... 31
 Sistema de navegação
 Cartão SD..... 81
 Criar uma conta..... 81
 GPS (Sistema de Posicionamento Global)..... 81
 Instalação do software..... 81
 Mapas..... 81
 Pen USB..... 81
 Registar o Sistema de navegação..... 81
 Serviço de informação de trânsito..... 81
 Sistema telefónico mãos-livres... 127
 Smartphone
 Projeção do telemóvel..... 79
 Substituição das pilhas..... 84

T

Teclados no visor.....	84, 118
Telefone.....	118
Texto do CD.....	61
Treble.....	41

U

Unidades USB.....	68
Unidade USB.....	67
Uso.....	31, 50, 65, 84
Utilização.....	61, 127
Utilização da entrada AUX.....	65
Utilização deste manual.....	4
Utilização do ecrã de visualização	31
Utilizando o leitor de CDs.....	61
Utilizar aplicações de smartphone	79
Utilizar o sistema de informação e lazer.....	31

V

Ver operação no ecrã.....	31, 118
Versão do software.....	127
Vídeos.....	78
Visor do CD.....	61
Vista de auto-estrada.....	84
Vista de cruzamento.....	84
Visualização de informação.....	61
Visualizador de Imagens.....	84
Voltar a chamar uma estação.....	55
Voltar a chamar uma estação memorizada.....	52

Volume.....	41, 116
Adaptação do volume km/h.....	43
DESLIGADO atrás.....	41
Destaque de som em volume baixo.....	41
Distribuição do volume.....	41
Volume de som dependente da velocidade.....	31, 43
Volume dos avisos de trânsito .	43
Volume de som dependente da velocidade.....	43
Volume de som durante a navegação.....	84
Volume dos avisos de trânsito.....	43
Volume do som.....	41

Z

Zoom automático.....	84
----------------------	----

www.opel.com

Copyright by Opel Automobile GmbH, Rüsselsheim, Germany.

As informações incluídas nesta publicação são válidas a partir da data abaixo indicada. A Opel Automobile GmbH reserva-se o direito de realizar alterações às especificações técnicas, às características e ao design dos veículos abrangidos pelas informações da presente publicação, tal como à própria publicação.

Edição: Agosto 2018, Opel Automobile GmbH, Rüsselsheim.

Impresso em papel branqueado sem cloro.

ID-OLCVILSE1808-pt

