

ASTRA

Manual pentru sistemul Infotainment



Conținut

Navi 900 IntelliLink	5
R 4.0 IntelliLink	93
R300 BT	137
Suportul de telefon	169



Navi 900 IntelliLink

Introducere	6
Operarea de bază	15
Aparatul radio	33
CD player	38
Dispozitivele externe	41
Sistemul de navigație	47
Recunoașterea vorbirii	67
Telefonul	73
Întrebări frecvente	85
Index alfabetic	88

Introducere

Informații generale	6
Funcția antifurt	7
Prezentarea generală a elementelor de comandă	8
Utilizarea	13

Informații generale

Sistemul Infotainment vă pune la dispoziție un sistem de tehnologie avansată.

Folosind funcțiile radio FM, AM sau DAB, puteți înregistra un număr mare de posturi de radio în diverse pagini de favorite.

În paginile de favorite, puteți înregistra chiar piese muzicale, numere de telefon, adrese de destinație sau setări de tonuri de apel.

CD player-ul vă va asigura divertismentul cu ajutorul CD-urilor audio și al CD-urilor MP3/WMA.

Puteți conecta dispozitivele externe de stocare a datelor la sistemul infotainment ca surse audio suplimentare, fie prin cablu, fie prin Bluetooth®.

Sistemul de navigație cu planificarea dinamică a traseului vă va ghida în siguranță spre destinație, iar dacă doriți, va evita automat ambuteiajele din trafic sau alte probleme de trafic.

Suplimentar, sistemul Infotainment este echipat cu un portal de telefonie care permite controlarea cu ușurință și în siguranță a telefonului în interiorul autovehiculului.

Utilizarea funcției de proiecție a telefonului, puteți utiliza diverse aplicații ale smartphone-ului dvs. prin intermediul sistemului Infotainment.

Prin intermediul aplicației magazin puteți descărca aplicații suplimentare la sistemul Infotainment.

Opțional, sistemul Infotainment poate fi acționat cu ajutorul comenzilor de pe volan sau prin intermediul sistemului de recunoaștere vocală.

Designul atent conceput al elementelor de comandă, al ecranului tactil și afișajele clare vă permit controlarea ușoară și intuitivă a sistemului.

Notă

Acest manual descrie toate opțiunile și funcțiile disponibile pentru diverse sisteme Infotainment. Unele descrieri, inclusiv cele pentru funcțiile afișajului și ale meniurilor,

pot să nu fie disponibile la autovehiculul dumneavoastră datorită variantei de model, specificațiilor naționale, echipamentelor sau accesoriilor speciale.

Informații importante referitoare la utilizare și siguranța în trafic

Avertisment

Conduceți în permanență în siguranță când folosiți sistemul Infotainment.

Dacă aveți dubii, opriți autovehiculul înainte de a acționa sistemul Infotainment.

Avertisment

Utilizarea sistemului de navigație nu exonerează șoferul de răspunderea privind o atitudine corectă, vigilență în trafic. Trebuie respectate întotdeauna regulamentele corespunzătoare de trafic.

Introduceți date (de exemplu adrese) doar când autovehiculul este staționar.

Dacă indicațiile de traseu contravin regulilor de circulație, acestea din urmă vor avea întotdeauna prioritate.

Avertisment

În anumite zone, străzile cu sens unic și alte căi de acces și intrări (de ex. zonele pietonale), unde nu aveți voie să intrați, nu sunt marcate pe hartă. În astfel de zone, sistemul Infotainment poate emite un avertisment care va trebui să fie acceptat. În acest caz, va trebui să acordați atenție deosebită străzilor cu sens unic, căilor de acces și intrărilor unde nu aveți voie să intrați cu autovehiculul.

Recepția radio

Recepția radio poate fi perturbată de zgomote de fond, distorsiuni sau întreruperea completă a recepției datorită:

- modificării distanței față de emițător
- recepției cu ecou datorate efectului de reflexie
- efectului de ecranare

Funcția antifurt

Sistemul Infotainment este echipat cu un sistem electronic de siguranță cu scop antifurt.

Astfel, sistemul Infotainment funcționează numai în autovehiculul dumneavoastră și este fără valoare pentru un hoț.

Prezentarea generală a elementelor de comandă

Afișajul central cu comenzi



1  13

Dacă este oprit: apăsare scurtă: pornire

Dacă este pornit: apăsare scurtă: dezactivare a sonorului sistemului; apăsare lungă: oprire

Rotire: reglare volum

2 Afișajul/ecranul tactil**3** Informații asupra modului OnStar cu conectivitate Wi-Fi și asupra conexiunii hotspot la un alt dispozitiv**4 MEDIA** 13

Apăsare: activare dispozitiv de redare CD sau dispozitiv extern

5 

Radio: apăsare scurtă: salt la postul de radio următor; apăsare lungă: căutare posturi de radio în sus 33

Dispozitiv de redare CD/ dispozitive externe: apăsare scurtă: salt la piesa următoare; apăsare lungă: derulare înainte 39

6 HOME

Apăsare: afișează ecranul Acasă

7 MENU

Rotire: marcare butoane tactile sau opțiuni de meniu marcate; derulare printr-o listă de opțiuni de meniu; modificarea valorii unei setări

Apăsare: selectare/ activare buton tactil marcat sau o opțiune din meniu; confirmare valoare setată; comutare la o opțiune diferită de setări; deschidere a submeniuului specific unei aplicații (dacă este disponibil)

8 BACK

Apăsare: revenire la ecranul/meniu anterior

9 <<
 Radio: apăsare scurtă: salt la postul de radio anterior; apăsare lungă: căutare posturi de radio în jos 33

Dispozitiv de redare CD/ dispozitive externe: apăsare scurtă: salt la piesa anterioară; apăsare lungă: derulare înapoi 39

10 RADIO 33

Apăsare: activare radio sau modificare bandă de frecvențe

Comenzile de pe volan (Tip 1)

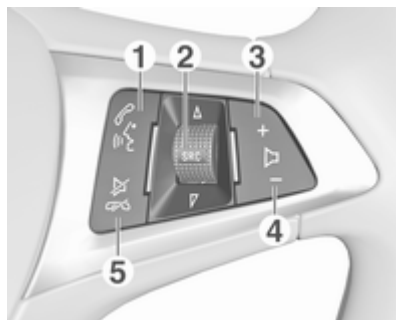

1
 Apăsare scurtă: deschideți meniul OnStar dacă nu este conectat niciun telefon . . 13
 sau preluarea unui apel telefonic 73
 sau formare a ultimului număr din lista de apeluri, la afișarea meniului telefonului 77

sau comutare între apeluri când există apeluri în așteptare 77

Apăsare lungă: activare recunoaștere a vorbirii 67

2 SRC (sursa) 13

Apăsați: selectarea sursei audio 13

Rotire în sus/în jos: selectare a postului de radio anterior/următor când radioul este activ 33

sau selectare piesă/capitol/fotografie anterioară/următoare când dispozitivele externe sunt active 42

sau selectare intrare următoare/anterioară din lista de apeluri când portalul de telefonie este activ și lista de apeluri este deschisă 77

Rotire în sus/în jos și menținere: derulare rapidă prin intrările din lista de apeluri 77

3 +

Apăsare: creșterea volumului sonor

4 -

Apăsare: reducere volum sonor

5 

Apăsare: încheierea/ respingerea apelului 77
sau dezactivare comandă vocală 67

sau activarea/ dezactivarea funcției surdină 13

Comenzile de pe volan (Tip 2)



În Centrul de informații pentru șofer sunt afișate informațiile și meniurile aferente sistemului Infotainment.

Meniurile din Centrul de informații pentru șofer sunt utilizate prin intermediul butoanelor din partea dreaptă a volanului (citiți mai jos).

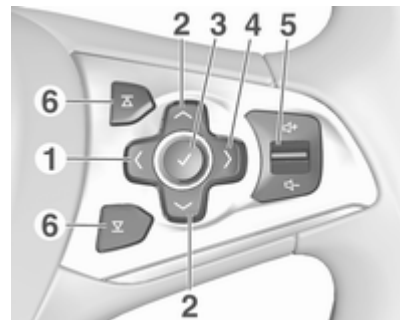

1 <

Apăsare: afișare meniu pentru selectarea aplicației; revenire la nivelul superior de meniu în Centrul de informații pentru șofer

12 Introducere

2 ∨ / ∧

Apăsare scurtă: selectare opțiune de meniu în Centrul de informații pentru șofer

Apăsare lungă: derulare rapidă a unei liste lungi de contacte din Centrul de informații pentru șofer

3 ✓

Apăsare: confirmare selecție în Centrul de informații pentru șofer

4 >

Apăsare: afișare meniu principal al unei aplicații, în Centrul de informații pentru șofer

5 🔊 / 🔊 13

Apăsare în sus: creștere a volumului sonor

Apăsare în jos: reducere a volumului sonor

6 📻 / 📻

Radio: apăsare pentru a selecta favorita următoare/anterioară în Centrul de informații pentru șofer 20

Media: apăsare pentru a selecta piesa următoare/anterioară în Centrul de informații pentru șofer 42



1 📞

Apăsare scurtă: preluarea unui apel telefonic 77

sau activare comandă vocală 67

sau întreruperea unui mesaj și vorbirea directă 67

sau deschideți meniul OnStar dacă nu este conectat niciun telefon 13

Apăsare lungă: activați aplicația vocală de trecere (dacă telefonul o acceptă) 67

2		
	Apăsare: încheierea/ respingerea apelului	77
	sau dezactivare comandă vocală	67
	sau activarea/ dezactivarea funcției surdină	13

Pentru o descriere a celorlalte comenzi, consultați Manualul de utilizare.

Utilizarea

Activarea/dezactivarea sistemului Infotainment

Apăsați scurt butonul . După activare, se activează ultima sursă selectată a sistemului Infotainment.

Dezactivarea automată

Dacă sistemul Infotainment este pornit, după apăsarea  cu contactul decuplat, acesta se oprește din nou automat după 10 minute.

Setarea volumului sonor

Rotiți .

Setarea curentă este indicată pe afișaj.

Când sistemul Infotainment este activat, este setat volumul sonor selectat ultima dată, dacă acesta nu depășește volumul sonor maxim de pornire  28.

Volumul automat

Când este activat volumul sonor Auto  28, volumul sonor este adaptat automat pentru a compensa zgomotul produs de carosabil și de vânt în timpul mersului.

Funcția mute (surdină)

Apăsați scurt  pentru a trece în surdină sursele audio.

Pentru a anula din nou oprirea sonorului: rotiți  sau apăsați-l scurt.

Modurile de funcționare

Aparatul radio

Apăsați repetat **RADIO** pentru a activa modul radio sau pentru a comuta între diferite benzi de frecvențe.

Pentru o descriere detaliată a funcțiilor radioului  33.

Dispozitivul de redare CD

Apăsați în mod repetat **MEDIA** pentru a activa dispozitivul de redare CD.

Pentru o descriere detaliată a funcțiilor dispozitivului de redare  38.

Dispozitivele externe

Apăsați repetat **MEDIA** pentru activarea modului redare pentru un dispozitiv extern conectat.

Pentru o descriere detaliată privind conectarea și operarea dispozitivelor externe ⇨ 41.

Sistemul de navigație

Apăsați **HOME** pentru a afișa ecranul Acasă.

Selectați **NAV** pentru a afișa harta sistemului de navigație, care prezintă zona din jurul locației curente.

Pentru o descriere detaliată a funcțiilor radioului sistemului de navigație ⇨ 47.

Telefonul

Pentru a putea utiliza portalul de telefonie, trebuie realizată o conexiune între sistemul Infotainment și telefonul mobil.

Găsiți o descriere detaliată privind pregătirea și stabilirea unei conexiuni Bluetooth între sistemul Infotainment și un telefon mobil ⇨ 73.

Dacă telefonul mobil este conectat, apăsați **HOME**, apoi selectați **TELEFON** pentru a afișa meniul principal al portalului de telefonie.

Pentru o descriere detaliată pentru utilizarea telefonului mobil prin intermediul sistemului Infotainment ⇨ 77.

Proiecția telefonului

Pentru a afișa aplicații ale smartphone-ului dvs. pe sistemul Infotainment, conectați-vă smartphone-ul.

Apăsați **HOME**, apoi selectați **PROIECTARE** pentru a porni funcția de proiecție.

În funcție de smartphone-ul conectat, se va afișa un meniu principal cu diverse aplicații selectabile.

Pentru o descriere detaliată ⇨ 44.

Magazin aplicații

Pentru a descărca aplicații suplimentare la sistemul Infotainment, selectați **MAGAZIN**.

Pentru o descriere detaliată ⇨ 45.

OnStar

Pentru a afișa un meniu cu setări Wi-Fi OnStar, selectați **OnStar**.

Pentru o descriere detaliată, consultați Manualul de utilizare.

Operarea de bază

Operarea de bază	15
Operarea meniului	17
Tastaturi	18
Favorite	20
Contactele	24
Setări pentru tonalitate	27
Setările de volum	28
Setările sistemului	29

Operarea de bază

Afișajul central are o suprafață tactilă care permite interacțiunea directă cu ecranul.

Butonul tactil ↵

Pentru a reveni la nivelul următor de meniu superior, selectați ↵.

Butonul tactil Exit

Pentru a ieși din meniul activ în prezent, selectați **leșire**.

Selectarea sau activarea unui buton tactil sau a unei opțiuni din meniu



Atingeți un buton tactil sau o opțiune din meniu.

Se activează funcția de sistem corespunzătoare, se afișează un mesaj sau se afișează un submeniu cu opțiuni suplimentare.

Notă

În capitolele următoare, pașii necesari pentru selectarea și activarea unui buton tactil sau a unei opțiuni din meniu prin intermediul

ecranului tactil vor fi descriși astfel: „...selectați...<numele butonului>/<numele opțiunii>”.

Deplasarea articolelor



Mențineți apăsat elementul pe care doriți să îl deplasați până când marcajele cadru apar în jurul pictogramelor. Deplasați-vă degetul în locul dorit și eliberați elementul.

Notă

Se va aplica o presiune constantă, iar degetul trebuie deplasat cu o viteză constantă.

Toate celelalte elemente sunt rearanjate.

Apăsați **HOME** pe panoul de comandă pentru a ieși din modul editare.

Notă

În capitolele următoare, pașii pentru mutarea unui element de pe ecran cu ajutorul ecranului tactil vor fi descriși ca „...glisați... pictograma la...” sau „...glisați ...opțiunea din meniu la...”.

Derularea listelor



Dacă sunt disponibile pe ecran mai multe opțiuni decât se pot afișa, lista trebuie derulată.

Pentru a derula lista opțiunilor din meniu, puteți efectua următoarele:

- Atingeți cu degetul pe ecran și deplasați-l în sus sau în jos.

Notă

Se va aplica o presiune constantă, iar degetul trebuie deplasat cu o viteză constantă.

- Atingeți ∇ sau \blacktriangle din partea de sus sau din partea de jos a barei de derulare.
- Deplasați cu degetul cursorul barei de derulare în sus și în jos.
- În listele ordonate alfabetic, atingeți litera corespunzătoare din tastatura verticală. Lista va sări la locația corespunzătoare din listă.

Pentru a reveni în partea de sus a listei, atingeți titlul listei.

Notă

În capitolele următoare, pașii de derulare pentru selectarea unei opțiuni din listă pe ecranul tactil vor fi descriși ca „derulați până la...<numele opțiunii>”.

Operarea meniului

Ecranul Acasă



Ecranul Acasă este afișat în afișajul central.

Toate aplicațiile instalate pot fi accesate din ecranul Acasă.

Pentru a personaliza ecranul Acasă, trageți pictograma de care doriți să o mutați în noua sa poziție. Eliberați pictograma pentru a o fixa în locația respectivă. Apăsati **HOME** pe panoul de comandă pentru a ieși din modul editare.

Notă

Dacă este disponibilă o a doua pagină acasă, pictogramele pot fi amplasate pe ambele pagini. Trageți pictograma către marginea din dreapta a afișajului pentru a derula la pagina următoare.

Bara de aplicații



Bara de aplicații este amplasată în partea centrală superioară a ecranului și este accesibilă din toate meniurile principale.

În bara de aplicații pot fi salvate trei până la cinci pictograme.

Unele pictograme ale aplicațiilor se adaptează dinamic la situația curentă, indicând de exemplu, că aveți un apel pierdut.

Bara de aplicații poate fi personalizată mutând obiectele în/din bara de aplicații.

Bara interactivă de selectare

Bara interactivă de selectare se găsește în partea de jos a ecranului și este accesibilă din toate meniurile principale.



Din bara interactivă de selectare, puteți modifica diverse vizualizări din cadrul unei aplicații sau efectua acțiuni specifice unor aplicații, de exemplu, inițierea unei sesiuni de recunoaștere a vorbirii.

Pentru a afișa bara interactivă de selectare atunci când nu este afișată pe ecran, selectați  în partea de jos a ecranului.

Mesajele

În cazul unui eveniment de sistem, înainte de executarea unei funcții de sistem sau la un declanșator exterior, de exemplu, primirea unui apel, pe ecran se poate afișa un mesaj.

Selectați una din opțiunile disponibile. Dacă sunt ignorate, majoritatea mesajelor sunt dezactivate automat după o anumită perioadă de timp. Alertele care nu sunt dezactivate automat, rămân pe ecran până când sunt confirmate sau declanșatorul nu mai este valabil.

Tastaturi

Tastatură

Tastatura de litere:



Tastatura de simboluri:



În funcție de aplicație sau de funcția activă în mod curent, meniul tastaturii se afișează diferit.

Pentru a trece la tastatura de simboluri, selectați **Sim**.

Pentru a trece la tastatura de litere, selectați **ABC**.

Introducerea caracterelor

Pentru a introduce un caracter, atingeți butonul tactil corespunzător. Caracterul este introdus la eliberare.

Mențineți apăsat un buton tactil literă pentru a afișa literele asociate într-un meniu pop-up de litere. Eliberați și apoi selectați litera respectivă.

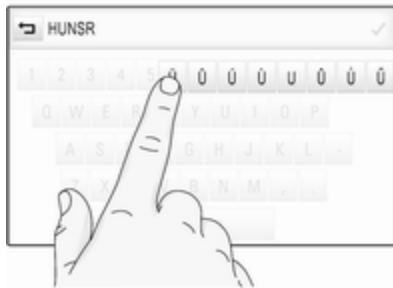

Pentru a confirma introducerea, selectați butonul tactil respectiv de confirmare.

Funcția de autocompletare

Dacă o succesiune de caractere a fost introdusă o dată, aceasta este stocată în sistem și poate fi reapelată de funcția de autocompletare.

Funcția de autocompletare se activează imediat după introducerea unui caracter (literă sau cifră). Fiecare caracter suplimentar introdus este luat în considerare la procesul de potrivire, reducând lista de potriviri la autocompletare.

Selectați **✓** de lângă caracterul introdus pentru a afișa o listă a tuturor potrivirilor de autocompletare.

Notă

Se afișează numărul opțiunilor disponibile deasupra butonului tactil **✓**. Acesta se modifică la numărul de potriviri găsite.

Selectați articolul respectiv din listă. Tastatura se reafixează împreună cu intrarea respectivă din listă în câmpul de introducere.

Editarea textului

Pentru amplasarea cursorului, atingeți poziția respectivă din interiorul textului. Introduceți modificările.

În funcție de aplicație, selectați **×** pentru a șterge câte un caracter introdus. Mențineți apăsat **×** pentru a șterge toate caracterele.

Selectați butonul tactil de confirmare pentru a confirma o introducere.

Litere mari și mici

În majoritatea cazurilor, se pot introduce numai litere mari.

Dacă este disponibilă recunoașterea literelor mari și mici, se va afișa un buton tactil suplimentar, **Shift**.

Pentru a activa funcția Shift și pentru a scrie cu o majusculă, selectați **Shift**.

Funcția se dezactivează automat după introducerea unei litere.

Tastatură

Dacă trebuie introdus un număr sau un cod PIN, se va afișa tastatura. În funcție de aplicație sau de funcția activă în mod curent, meniul minitastaturii se afișează diferit.



Pentru o descriere detaliată a modalității de introducere a caracterelor și de modificare a textului introdus, consultați secțiunile anterioare.

Favorite

O gamă de informații diferite poate fi salvată ca favorite, de exemplu:

- posturi de radio
- piese
- albume sau artiști
- numere de telefon
- destinații și trasee
- POI
- intrări de contacte
- setarea tonalității
- aplicații din ecranul Acasă



Sunt disponibile 60 de locații individuale pentru favorite, afișate în rânduri de cinci favorite.

Acestea pot fi afișate în modul de vizualizare pe un rând sau pe trei rânduri.

Dacă o locație de favorite este ocupată, butonul tactil favorite afișează textul etichetă al favoritei respective. Dacă o locație pentru favorite este goală, se va indica numărul poziției locației pentru favorită (1-60).

Afișarea favoritelor

Listele de favorite sunt accesibile din toate meniurile.

Pentru a afișa un rând de favorite atunci când bara interactivă de selectare nu este afișată în partea de jos a ecranului:

Selectați .



Pentru a afișa un rând de favorite atunci când bara interactivă de selectare este afișată pe ecran:

Atingeți cu degetul bara interactivă de selectare și deplasați-o în sus, până când un rând de favorite este vizibil.

Notă

Se va aplica o presiune constantă, iar degetul trebuie deplasat cu o viteză constantă.

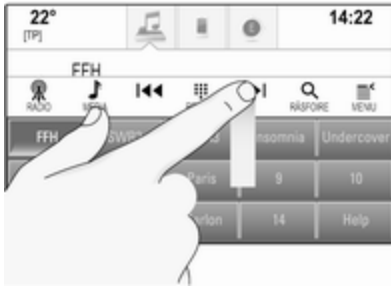

Pentru a afișa trei rânduri de favorite, trageți lista de favorite în continuare în sus.

Derularea paginilor de favorite

Pagina de favorite este vizibilă în modul de vizualizare pe un rând sau pe trei rânduri. Pentru a derula paginile de favorite, atingeți cu degetul oriunde în pagina de favorite și deplasați-l la stânga sau la dreapta.

Se va afișa pagina anterioară sau următoare de favorite.

Notă

Se va aplica o presiune constantă, iar degetul trebuie deplasat cu o viteză constantă.

Atunci când ajungeți la începutul sau la sfârșitul paginilor de favorite, întreaga listă va fi încadrată.

Notă

În colțul din jos al ecranului, marcajele indicatoare desemnează numărul de pagini de favorite care pot fi accesate și pagina afișată în mod curent. Numărul marcajelor indicatoare se adaptează la vizualizarea aleasă (mai multe pagini în vizualizarea pe un rând, mai puține pagini în vizualizarea pe trei rânduri).

Salvarea favoritelor

Favoritele pot fi salvate din ecranul Acasă, aplicația audio, aplicația sistemului de navigație sau din aplicația telefonului.

Expuneți lista de favorite și derulați până la pagina corespunzătoare de favorite.

Mențineți apăsat butonul tactil al respectivei favorite.

Dacă pe ecran există numai un singur obiect de salvat, se va auzi un bip, iar obiectul va fi salvat pentru butonul tactil corespunzător.

Dacă pe ecran sunt mai multe articole care pot fi salvate, pagina de favorite se minimizează și se afișează din nou meniul afișat anterior. Selectați articolul pe care doriți să îl salvați ca favorit. Se va auzi un bip, iar obiectul este salvat pentru butonul tactil corespunzător.

Mai jos găsiți mai multe exemple pentru salvarea favoritelor.

Exemplu: Postul de radio

Apăsați în mod repetat **RADIO** pentru a activa funcția radio și banda de frecvențe.

Căutați postul de radio pe care doriți să îl salvați ca favorită ⇨ 33.

Pentru a salva postul de radio ca favorită, expuneți lista de favorite și derulați până la pagina de favorite corespunzătoare.

Mențineți apăsat butonul tactil al respectivei favorite până când se aude un semnal sonor. Postul de radio este salvat ca favorită.

Exemplu: Albumul

Apăsați în mod repetat **MEDIA** și selectați sursa audio dorită.

Selectați **RĂSFOIRE** pentru a activa meniul de răsfoire, apoi selectați **ALBUME** ⇨ 42.

Pentru a salva unul dintre albume ca favorită, expuneți lista de favorite și derulați până la pagina de favorite corespunzătoare.

Mențineți apăsat butonul tactil al respectivei favorite. Pagina de favorite se minimizează și se afișează din nou lista de albume.

Selectați albumul pe care doriți să îl salvați ca favorită. Albumul selectat este salvat ca favorită.

Exemplu: Destinația

Apăsați **HOME** pentru a afișa ecranul acasă, apoi selectați pictograma **NAV**.

Selectați **DESTINAȚIE**, selectați **RECENTE** în bara interactivă de selectare și atingeți destinația dorită din lista ⇨ 55.

Pentru a salva adresa ca favorită, afișați lista de favorite și derulați până la respectiva pagină de favorite.

Mențineți apăsat butonul tactil al respectivei favorite. Adresa selectată este salvată ca favorită.

Exemplu: Numărul de telefon

Apăsați **HOME** pentru a afișa ecranul acasă, apoi selectați pictograma **TELEFON**.

Selectați **TASTATURĂ** și introduceți numărul pe care doriți să îl apelați ⇨ 77.

Pentru a salva acest număr ca favorită, expuneți lista de favorite și derulați până la pagina de favorite corespunzătoare.

Mențineți apăsat butonul tactil al respectivei favorite. Numărul este salvat ca favorită.

Regăsirea favoritelor

Afișați o pagină de favorite (consultați secțiunea de mai sus) și derulați până la pagina de favorite dorită (dacă este cazul).

Notă

Favoritele indisponibile sunt estompate.

Selectați butonul tactil al respectivei favorite. În funcție de tipul de articol favorit selectat, se va reda un post de radio sau o piesă, se va iniția un apel, se va calcula un traseu sau se va porni o aplicație.

Notă

Favorita activă este evidențiată.

Utilizarea telecomenzii din partea dreaptă a volanului

Apăsați în mod repetat **Δ** sau **▽** pentru a selecta sursa audio dorită.

Ca alternativă, apăsați < pentru a afișa meniul bloc pentru selecția aplicației. Selectați **Audio** și apoi **Favorite**. Selectați favorita dorită.

Editarea favoritelor

Selectați **SETĂRI** în ecranul Acasă, **Radio**, apoi **Gestionare Favoriți**. Se va afișa o vizualizare pe trei rânduri a listei de favorite, cu opțiunile de editare în bara interactivă de selectare.



Redenumirea favoritelor

Derulați până la respectiva pagină de favorite.

Selectați favorita pe care doriți să o editați.

Selectați **REZENUMIRE**.

Se va afișa o tastatură având textul etichetă al favoritei curente afișat în câmpul de introducere, precum și în zona de previzualizare a etichetei.

Introduceți noul text al etichetei și selectați **Salvare**. Veți reveni la pagina de favorite.

Selectați ^ din partea inferioară a ecranului pentru a expune bara interactivă de selectare și apoi selectați **GATA** pentru a reveni la meniul de setări.

Ștergerea favoritelor

Derulați până la respectiva pagină de favorite.

Selectați favorita pe care doriți să o ștergeți.

Selectați **STERGE**. Se vor șterge favorita și toate datele asociate.

Selectați **GATA** pentru a reveni la meniul setărilor.

Deplasarea favoritelor

Derulați până la respectiva pagină de favorite.

Glisați favorita pe care doriți să o deplasați în noua poziție.

Pentru a salva o favorită într-o locație care nu se află pe pagina de favorite vizibilă în mod curent, glisați-o spre simbolurile < sau > din partea de sus a paginii de favorite. Lista începe să se deruleze. Pentru a opri derularea, navigați înapoi la zona paginii de favorite.

Selectați **GATA** pentru a confirma acțiunea și a reveni la meniul de setări.

Definirea numărului de favorite afișate

Apăsați **HOME** și apoi selectați **SETĂRI**. Selectați **Radio** și apoi **Afișare număr favorite**.



Activați numărul dorit de favorite pe care doriți să îl afișați.

Notă

Dacă numărul de favorite salvate depășește numărul de favorite activate în meniul setări, favoritele salvate suplimentar nu vor fi șterse, ci vor fi ascunse din acea vizualizare. Acestea pot fi reactivate prin mărirea numărului de favorite vizualizabile.

Contactele

Din sistemul Infotainment se pot accesa două tipuri diferite de liste de contacte:

- listele de contacte descărcate de pe dispozitivele Bluetooth sau de pe alte surse externe
- lista de contacte din autovehicul

Notă

În lista de contacte din autovehicul se pot salva un număr maxim de 1.000 de contacte. Nu există o limită pentru numărul listelor de contacte descărcate.

Lista de contacte afișată la prima accesare diferă în funcție de aplicația activă și de dispozitivele conectate.

Modificarea sursei

Pentru a afișa o listă de contacte, apăsați **HOME**, activați aplicația de telefonie sau navigație și selectați **CONTACTE** în bara interactivă de selectare.

Selectați **Comutare listă de contacte** din partea dreaptă a ecranului. Se va afișa o listă cu toate sursele de

contacte disponibile. Lista de contacte activă în mod curent este marcată cu ✓.

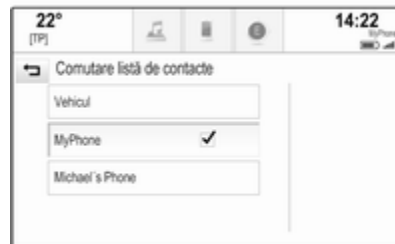

Selectați lista de contacte dorită. Se afișează lista de contacte corespunzătoare.

Notă

Sistemul rememorează o listă aleasă dintr-o aplicație. La reintroducerea listei de contacte din această aplicație, se afișează din nou lista selectată anterior.

Utilizarea listei de contacte

Pentru a afișa o listă de contacte, apăsați **HOME**, activați aplicația de telefonie sau navigație și selectați **CONTACTE** în bara interactivă de selectare.

Aplicația sistemului de navigație:



Aplicația telefonului:



Pentru a afișa vizualizarea detaliilor contactelor, selectați una dintre intrările din listă.

Vizualizarea detaliilor contactelor poate include:

- prenumele și numele de familie
- mai multe numere de telefon
- mai multe adrese de e-mail
- mai multe adrese (de exemplu, de acasă și de la serviciu)
- în lista de contacte din autovehicul: intrarea categoriei

- în lista de contacte din autovehicul: câmpul de note
- pentru intrările POI: informații referitoare la programul de funcționare, meniu (de ex. restaurant), prețuri etc.

Notă

Datele sunt ordonate în funcție de aplicația activă, de exemplu, în aplicația telefonului, numerele de telefon se vor afișa primele.

Selectați înregistrarea dorită.

Adăugarea de contacte noi

Pentru a adăuga informații din meniurile aplicațiilor la lista de contacte din autovehicul, deschideți aplicația corespunzătoare.

Aplicația sistemului de navigație: Selectați sau introduceți o destinație ↗ 55. Se afișează vizualizarea detaliilor destinației. Selectați **Salvare**. Se afișează un meniu.

Aplicația telefonului: Selectați **RECENTE**. Selectați + de lângă numărul de telefon pe care doriți să îl adăugați la lista de contacte. Se afișează un meniu.



Selectați una din opțiuni.

Creare contact nou

Se afișează un meniu de selectare a categoriei de date.

Selectați categoria corespunzătoare de date pentru informația pe care doriți să o salvați, de exemplu, adresa de la serviciu sau telefonul mobil. Se afișează vizualizarea detaliilor contactului.

Notă

Categoriile de date prezentate în noul meniu corespund cu informațiile pe care doriți să le salvați, de exemplu, dacă informațiile care urmează să fie

salvate reprezintă o adresă, numai tipurile de adrese sunt prezentate în listă.

Completați introducerea și selectați **Salvare** pentru a salva contactul.

Adaugă la contact existent

Se afișează lista de contacte a autovehiculului. Selectați contactul dorit.

Vizualizarea detaliilor contactului este afișată împreună cu informațiile care urmează a fi adăugate separat, în partea dreaptă a ecranului.

Selectați categoria corespunzătoare de date pentru informația pe care doriți să o salvați, de exemplu, adresa de la serviciu sau telefonul mobil.

Dacă alegeți o categorie de date existentă, informațiile existente se vor suprascrie.

Selectați **Salvare** pentru a salva noile informații.

Editarea contactelor

Pentru a edita un contact, accesați lista de contacte a autovehiculului. Selectați în lista de contacte a autovehiculului intrarea contactului dorit.

Selectați **Editare Contact** din partea dreaptă a ecranului.



Se afișează vizualizarea editării.

Modificarea informațiilor

Selectați câmpul pe care doriți să îl modificați. În funcție de câmpul selectat, se afișează tastatura sau minitastatura.

Introduceți modificările ⇨ 18.

Selecționați **Salvare** din vizualizarea detaliilor contactelor pentru a salva modificările.

Adăugarea de informații noi

Selecționați câmpul în care doriți să introduceți informații suplimentare.

Dacă doriți să creați un câmp nou pentru o categorie de date deja existentă, de exemplu, un al doilea număr de telefon mobil, selecționați + din câmpul de date corespunzător.

Notă

Butonul tactil + se afișează numai dacă pot fi adăugate mai multe informații pentru acea categorie de date.

În funcție de câmpul selectat, se afișează tastatura sau minitastatura ↵ 18.

Introduceți noile date și selecționați butonul tactil din fața câmpului de introducere.

Selecționați **Salvare** din vizualizarea detaliilor contactelor pentru a salva modificările.

Ștergerea contactelor

Ștergerea unui singur contact

Pentru a șterge un singur contact, accesați lista de contacte a autovehiculului. Selecționați în lista de contacte a autovehiculului intrarea contactului dorit.

Selecționați **Editare Contact** din partea dreaptă a ecranului.

Pentru a șterge intrarea contactului și toate informațiile asociate, selecționați **Șterge**. Se va afișa un mesaj de confirmare.

Confirmați mesajul. Intrarea a fost ștearsă.

Ștergerea întregii liste de contacte a autovehiculului

Pentru a șterge întreaga listă de contacte a autovehiculului, accesați lista.

Selecționați **Comutare listă de contacte** din partea dreaptă a ecranului. Se va afișa o listă a tuturor surselor de contacte disponibile. Lista de contacte activă în mod curent este marcată cu ✓.

Selecționați butonul tactil – de lângă **Vehicul**. Se va afișa un mesaj de confirmare.

Confirmați mesajul pentru a șterge lista.

Sortarea listelor de contacte

În mod implicit, listele sunt ordonate în ordine alfabetică după prenume. Dacă nu există un prenume disponibil, se va lua în considerare în schimb numele de familie. Dacă nu există un nume de familie sau un prenume, primul caracter introdus va fi utilizat ca criteriu de sortare.

Ordinea de sortare se poate modifica, dacă prenumele și numele de familie sunt salvate în două câmpuri diferite.

Pentru schimbarea ordinii de sortare, selecționați **Sort**.

Alegeți ordinea de sortare dorită. Lista se resortează în consecință.

Setări pentru tonalitate

Din meniul de setări pentru tonalitate, pot fi setate caracteristicile pentru tonalitate. Meniul poate fi accesat din fiecare meniu principal audio.

Notă

Un set personalizat de setări pentru tonalitate poate fi salvat ca o favorită. Pentru o descriere detaliată ⇨ 20.

Pentru a accesa meniul setărilor pentru tonalitate, selectați **MENIU** din meniul audio principal. Selectați **Setări tonalitate**.

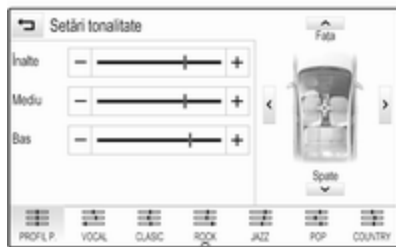
**Înalte**

Utilizați această setare pentru a intensifica sau a atenua frecvențele înalte ale surselor audio.

Modificați setarea atingând în mod repetat – sau +.

Ca alternativă, deplasați cursorul pe bara de setări.

Medii

Utilizați această setare pentru a intensifica sau a atenua frecvențele medii ale sursei audio.

Modificați setările atingând în mod repetat – sau +.

Ca alternativă, deplasați cursorul pe bara de setări.

Joase

Utilizați această setare pentru a intensifica sau a atenua frecvențele joase ale surselor audio.

Modificați setările atingând în mod repetat – sau +.

Ca alternativă, deplasați cursorul pe bara de setări.

Setarea balansului și a atenuatorului

În ilustrația din partea dreaptă a meniului, definiți punctul din habitacul care va avea sunetul la cea mai bună calitate.

Pentru a modifica setările, atingeți \wedge , \vee , $<$ și $>$.

Pentru a comuta rapid între difuzoarele din față și din spate, selectați **Fața** sau **Spate** din partea de sus și de jos a diagramei autovehiculului.

Modurile egalizatorului

Selectați unul dintre butoanele tactile din bara interactivă de selectare pentru a optimiza tonalitățile pentru stiluri specifice de muzică.

Selectați butonul tactil **PROFIL P**, dacă doriți să definiți dumneavoastră setările pentru tonalitate.

Setările de volum**Volumul maxim la pornire**

Apăsați **HOME**, apoi selectați **SETĂRI** din ecranul Acasă.

Derulați lista și selectați **Radio** și apoi **Volum maxim pornire**.

Atingeți – sau + pentru reglarea volumului sonor dorit.

Reglarea automată a volumului sonor

Apăsați **HOME** și apoi selectați **SETĂRI**.

Derulați lista și selectați **Radio** și apoi **Volum automat**.

Pentru a regla gradul de adaptare a volumului, setați **Volum automat** la una din următoarele opțiuni disponibile.

Nu: nicio intensificare a volumului sonor pe măsură ce viteza autovehiculului crește.

Mare: o intensificare maximă a volumului sonor pe măsură ce viteza autovehiculului crește.

Volumul sonor al anunțurilor despre trafic

Pentru a modifica volumul sonor al anunțurilor despre trafic, modificați volumul dorit în timpul redării de către sistem al unui anunț. Setarea respectivă va fi memorată în sistem.

Setările sistemului

Diverse setări și adaptări pentru sistemul Infotainment pot fi efectuate prin intermediul aplicației **SETĂRI**.



Ora și data

Apăsați **HOME** și apoi selectați **SETĂRI**.

Selectați **Ora și data**.

Setare oră

Selectați **Setare Ora** pentru a accesa submeniul respectiv.



Selectați **Setare auto** din partea inferioară a ecranului. Activați fie **Da - RDS**, fie **Oprit - manual**.

Dacă este selectat **Oprit - manual**, ajustați orele și minutele atingând **^** sau **v**.

Atingeți **12-24 hr** din partea din dreapta a ecranului pentru a selecta un mod de timp.

Dacă se selectează modul de 12 ore, se va afișa o a treia coloană pentru setările AM și PM. Selectați opțiunea dorită.

Setare dată

Selectați **Setare Data** pentru a accesa submeniul respectiv.

Notă

Dacă informațiile privind data sunt furnizate în mod automat, această opțiune din meniu nu este disponibilă.

Selecționați **Setare auto** din partea inferioară a ecranului. Activați fie **Da - RDS**, fie **Oprit - manual**.

Dacă este selectat **Oprit - manual**, modificați data atingând \wedge sau \vee .

Afișarea ceasului

Selecționați **Afișare Ora** pentru a accesa submeniul respectiv.

Pentru a dezactiva afișarea ceasului digital în meniuri, selecționați **Nu** din meniu.

Limbă

Apăsăți **HOME** și apoi selecționați **SETĂRI**.

Derulați lista și selecționați **Limba**.

Notă

Limba activă în mod curent este marcată cu o \vee .

Derulați lista și selecționați limba dorită.

Modul valet

Dacă modul valet este activat, toate afișajele autovehiculului sunt blocate și nu se poate efectua nicio modificare în sistem.

Notă

Mesajele privind autovehiculul și camera video retrovizoare de siguranță rămân activate.

Blocarea sistemului

Apăsăți **HOME** și apoi selecționați **SETĂRI**.

Derulați lista și selecționați **Configurare restricționare**. Se afișează o tastatură.

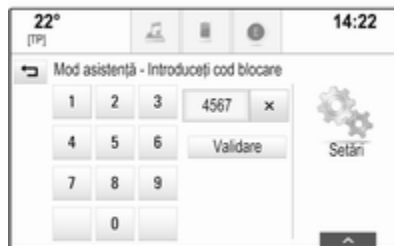

Introduceți codul din patru cifre și apoi selecționați **Validare**. Minitastatura se afișează din nou.

Pentru a confirma prima introducere, reintroduceți codul din patru cifre și selecționați **Blocare**. Sistemul este blocat.

Deblocarea sistemului

Activați sistemul Infotainment. Se afișează o tastatură.

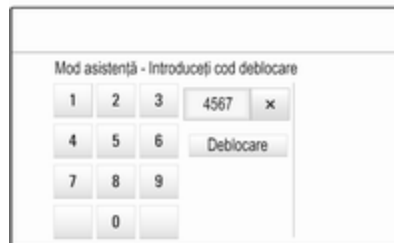

Introduceți codul respectiv din patru cifre și apoi selecționați **Deblocare**. Sistemul este deblocat.

Codul PIN uitat

Pentru a reseta codul PIN la setarea implicită, contactați atelierul dvs. service.

Afișaj

Apăsați **HOME** și apoi selectați **SETĂRI**.

Derulați lista și selectați **Ecran**.



Modul

Selectați **Mod** pentru a accesa submeniul respectiv.

În funcție de condițiile de iluminat exterioare, selectați **Ziua** sau **Noaptea**.

Dacă selectați **Auto**, sistemul reglează automat afișajul.

Calibrarea ecranului tactil

Selectați **Calibrare ecran tactil** pentru a accesa submeniul respectiv.

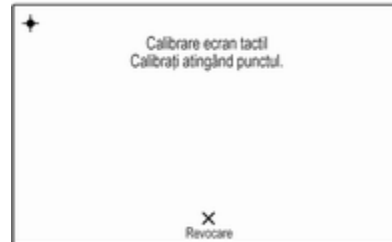

Urmați instrucțiunile de pe ecran și atingeți punctele indicate. Ecranul tactil a fost calibrat.

Oprirea afișajului

Selectați **Dezactivare ecran** pentru a dezactiva afișajul.

Pentru a porni din nou afișajul, atingeți ecranul tactil sau apăsați un buton din panoul de comandă.

Restaurarea setărilor originale

Apăsați **HOME** și apoi selectați **SETĂRI**.

Derulați lista și selectați **Revenire setări din fabrică**.

Restaurarea setărilor inițiale

Selectați **Restaurare setări vehicul** pentru a restaura toate setările de personalizare ale autovehiculului. Se va afișa un mesaj de avertizare.

Selectați **Resetare**. Setările au fost resetate.

Ștergerea tuturor datelor private

Selectați **Șterge toate datele private** pentru a șterge următoarele date:

- dispozitivele Bluetooth sincronizate
- agendele telefonice salvate
- lista de contacte din autovehicul
- listele de destinații
- favorite

Se va afișa un mesaj de avertizare.

Selectați **Șterge**. Datele au fost șterse.

Restaurarea setărilor radioului

Selecționați **Restaurare setări radio** pentru a reseta următoarele date:

- setarea tonalității
- setarea volumului sonor
- setările vocale
- bara de aplicații
- sursele de contacte

Se va afișa un mesaj de avertizare.

Selecționați **Resetați**. Setările au fost resetate.

Informații privind programul

Apăsăți **HOME** și apoi selecționați **SETĂRI**.

Derulați lista și selecționați **Informații software**.



Se va afișa o listă a numerelor versiunilor tuturor articolelor încărcate în sistem.

Actualizarea sistemului

Pentru a actualiza software-ul sistemului, contactați atelierul de service.

Aparatul radio

Utilizarea	33
Căutarea unui post radio	33
Sistemul de date radio (RDS)	35
Emisia audio digitală	36

Utilizarea

Funcția radioului face parte din aplicația **AUDIO**.



Activarea funcției radio

Selectați **AUDIO** în ecranul Acasă, apoi selectați **RADIO** în bara interactivă de selectare.

Ca alternativă, apăsați **RADIO** în panoul de comandă.

Selectarea benzii de frecvențe

Selectați sau apăsați în mod repetat **RADIO** pentru a comuta între diverse benzi de frecvențe.

Căutarea unui post radio

Căutarea automată a posturilor de radio

Apăsați « sau » pentru a reda postul anterior sau postul următor.

Căutarea manuală a posturilor de radio

Țineți apăsat « sau ». Eliberați butonul respectiv când s-a ajuns în zona frecvenței dorite.

Acordarea posturilor de radio

Selectați **REGLAJ** din bara interactivă de selectare. Se afișează o tastatură.



Atingeți câmpul **Reglaj direct** și introduceți frecvența dorită. Confirmați datele introduse.

Listele posturilor de radio

În listele posturilor de radio sunt furnizate toate posturile de radio FM care pot fi recepționate în zona curentă de recepție pentru a putea fi selectate.

Pentru a afișa lista posturilor de radio din banda de frecvențe activă în mod curent, puteți, opțional, efectua următoarele:

- Atingeți ecranul.
- Selectați **RĂȘFOIRE** din bara interactivă de selectare.
- Rotiți **MENU**.

Se afișează lista posturilor de radio.



Notă

Postul recepționat curent este evidențiat.

Derulați lista și selectați opțiunea dorită din listă.

Listele de categorii

Multe posturi de radio RDS ⇄ 35 și DAB ⇄ 36 emit un cod PTY care specifică tipul programului transmis (de ex., știri). Unele posturi de radio modifică, de asemenea, codul PTY în funcție de conținutul transmis în momentul respectiv.

Sistemul Infotainment memorează posturile de radio RDS sortate după tipul programului în lista de categorii corespunzătoare.

Notă

Opțiunea **Categorii** din listă este disponibilă numai pentru benzile de frecvență FM și DAB.

Selectați **MENIU** în bara interactivă de selectare pentru a afișa meniul respectivei benzi de frecvență și selectați **Categorii**.

Se afișează o listă a tipurilor de categorii disponibile în prezent.

Selectați categoria dorită. Se afișează o listă cu posturile de radio care transmit un program de tipul selectat.

Selectați postul de radio dorit.

Actualizarea listei posturilor radio

Dacă posturile de radio memorate într-o listă a posturilor de radio dintr-o anumită bandă de frecvențe nu mai pot fi recepționate: selecționați **Actualizare listă posturi**.

Notă

Dacă o listă cu posturi radio specifice unei benzi de frecvențe este actualizată, lista categoriilor corespunzătoare va fi de asemenea actualizată.

Pe ecran se afișează **Actualizare listă posturi** până când se finalizează căutarea.

Sistemul de date radio (RDS)

RDS este un serviciu de stații radio FM care îmbunătățește substanțial găsierea postului de radio dorit, precum și recepția optimă a acestuia.

Avantajele RDS

- Pe afișaj apare numele programului postului de radio în locul frecvenței acestuia.
- În timpul căutării posturilor de radio, sistemul Infotainment caută numai pe posturile de radio RDS.

- Sistemul Infotainment comută întotdeauna pe frecvențele de emisie cu cea mai bună recepție pentru postul setat, cu ajutorul AF (frecvenței alternative).
- În funcție de postul de radio recepționat, sistemul Infotainment afișează un text radio care poate conține, de ex., informații despre programul curent.

Setările RDS

Pentru a configura opțiunile pentru setările RDS, activați funcția radio și apoi selectați banda de frecvențe FM. Selectați **MENIU** în bara interactivă de selectare pentru a afișa meniul FM.

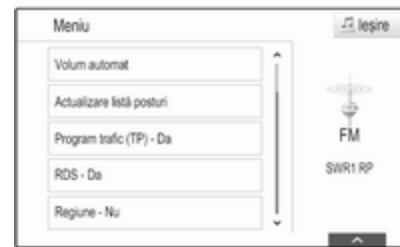

RDS

Setați **RDS - Da** sau **RDS - Nu**.

Programul de anunțuri referitoare la trafic (TP)

Stațiile de servicii radio pentru trafic sunt stații RDS care transmit știri din trafic. Dacă serviciul de trafic este activat, funcția activă în momentul respectiv este întreruptă pe durata anunțului despre trafic.

Dacă serviciul radio de trafic este activat, **[TP]** se afișează în rândul superior al tuturor meniurilor. Dacă postul de radio recepționat curent sau mediul redat nu este un post de radio cu servicii radio de trafic, se afișează

[] și se inițiază automat o căutare a următorului post de radio cu servicii radio de trafic disponibil. [TP] se evidențiază imediat ce este identificat un post de radio cu servicii radio de trafic. Dacă nu se găsește niciun post de radio cu servicii de trafic, [TP] rămâne pe ecran.

Dacă un anunț despre trafic este emis de postul de radio cu servicii de trafic respectiv, se va afișa un mesaj.

Pentru a întrerupe anunțul și a reveni la funcția activată anterior, dezactivați alerta.

Setați **Program trafic (TP) - Da** sau **Program trafic (TP) - Nu**.

Regiunea

Uneori, posturile de radio RDS emit programe regionale diferite pe frecvențe diferite.

Dacă regionalizarea este activată, frecvențele alternative cu aceleași programe regionale sunt selectate atunci când este cazul. Dacă regionalizarea este dezactivată, frecvențele alternative ale posturilor de radio sunt selectate fără legătură cu programele regionale.

Setați **Regiune - Da** sau **Regiune - Nu**.

Emisia audio digitală

Posturile de radio DAB emit digital.

Avantajele DAB

- Posturile de radio DAB sunt indicate după denumirea programului, în loc să fie indicate după frecvența de emisie.
- Utilizând DAB pot fi emise mai multe programe radio (servicii) într-un singur ansamblu.
- Pe lângă serviciile audio digitale de înaltă calitate, DAB este de asemenea capabil să transmită date asociate programelor și o multitudine de alte servicii de date, inclusiv informații turistice și despre trafic.
- Atât timp cât un receptor DAB poate capta semnale transmise de o stație de emisie (chiar dacă semnalul este foarte slab), reproducerea sunetului este asigurată.

- În cazul unei recepții slabe, volumul se reduce automat pentru a evita emiterea unor zgomote neplăcute.

Dacă semnalul DAB este prea slab pentru a fi captat de receptor, recepția este întreruptă complet. Acest lucru poate fi evitat prin activarea **Corelare DAB la DAB** și/sau a **Corelare DAB la FM** din meniul DAB (consultați textul de mai jos).

- Interferența cauzată de programele care sunt transmise pe frecvențe apropiate (un fenomen caracteristic recepției AM și FM) nu se produce în cazul DAB.
- Dacă semnalul DAB este reflectat de obstacole naturale sau clădiri, calitatea recepției DAB se îmbunătățește, pe când recepția AM sau FM este înrăutățită considerabil în astfel de cazuri.
- Atunci când recepția DAB este activată, acordul FM al sistemului Infotainment rămâne activ în fundal și caută în mod

continuu posturile de radio FM cu cea mai bună recepție. Dacă funcția TP ⇨ 35 este activată, sunt transmise anunțuri despre trafic ale postului de radio FM cu cea mai bună recepție. Dezactivați TP dacă nu doriți ca recepția DAB să fie întreruptă de anunțurile de trafic FM.

Setările DAB

Pentru a configura opțiunile pentru setările DAB, activați funcția radio și apoi selectați banda de frecvențe DAB. Selectați **MENIU** din bara interactivă de selectare pentru a afișa meniul DAB.

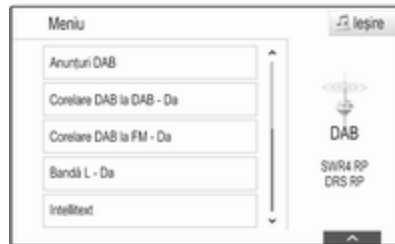

Anunțurile DAB

Pe lângă programele muzicale, multe posturi de radio DAB emit și anunțuri din diverse categorii. Dacă activați unele sau toate categoriile, serviciul DAB recepționat în momentul respectiv este întrerupt în momentul în care se emite un anunț din aceste categorii.

Selectați **Anunțuri DAB** pentru a afișa lista de categorii DAB.

Selectați categoriile dorite. Categoriile selectate sunt marcate cu ✓.

Notă

Anunțurile DAB pot fi recepționate numai dacă banda de frecvențe DAB este activată.

Legarea DAB-DAB

Dacă această funcție este activată, aparatul comută la același serviciu (program) de pe un alt ansamblu DAB (dacă este disponibil) atunci când semnalul DAB este prea slab pentru a fi captat de receptor.

Setați **Corelare DAB la DAB - Da** sau **Corelare DAB la DAB - Nu**.

Legarea DAB-FM

Dacă această funcție este activată, aparatul comută la un post de radio FM corespunzător din serviciul DAB activ (dacă este disponibil) atunci când semnalul DAB este prea slab pentru a fi captat de receptor.

Setați **Corelare DAB la FM - Da** sau **Corelare DAB la FM - Nu**.

L Band

Dacă funcția **Bandă L** este activată, sistemul Infotainment recepționează o gamă de frecvențe suplimentare. Frecvențele pentru L-Band includ posturi de radio terestre și prin satelit (1452-1492 MHz).

Setați **Bandă L - Da** sau **Bandă L - Nu**.

Intellitext

Funcția **Intellitext** permite recepționarea unor informații suplimentare, precum anunțuri, informații financiare, din sport, știri etc.

Selectați o categorie și alegeți o opțiune specifică pentru a afișa informațiile detaliate.

CD player

Informații generale 38

Utilizarea 39

Informații generale

În torpedo se află un CD player pentru redarea CD-urilor audio și a celor MP3/WMA.

Atenție

În niciun caz nu introduceți în playerul audio DVD-uri, CD-uri cu diametrul de 8 cm sau CD-uri de alte forme decât standard.

Nu aplicați niciun fel de etichete pe CD-uri. Aceste discuri se pot bloca în unitatea CD și o pot defecta iremediabil. În acest caz, va fi necesară înlocuirea dispozitivului.

Informații importante referitoare la CD-urile audio și CD-urile MP3/WMA

- Pot fi utilizate următoarele formate CD:
CD, CD-R și CD-RW
- Pot fi utilizate următoarele formate de fișiere:
ISO 9660 Nivel 1, Nivel 2, Romeo, Joliet

Fișierele MP3 și WMA scrie în orice format, altul decât cele menționate mai sus, pot să nu fie redade corect, iar numele fișierelor și numele directoarele pot să nu fie afișate corect.

- Este posibil ca CD-urile audio cu protecție împotriva copierii neconforme cu standardul referitor la CD-urile audio să nu fie redade corect sau chiar deloc.
- CD-urile și CD-RW-urile inscripționate pe cont propriu sunt mult mai vulnerabile la manevrarea incorectă decât CD-urile preinscripționate. Trebuie asigurată manevrarea corectă, în special în cazul CD-urilor și CD-RW-urilor inscripționate pe cont propriu.
- Este posibil ca CD-urile și CD-RW-urile inscripționate pe cont propriu să nu fie redade corect sau chiar deloc.
- În cazul CD-urilor cu mod combinat (combinații de muzică și date, de ex. MP3), numai pistele audio vor fi detectate și redade.

- Evitați să lăsați amprente atunci când schimbați CD-urile.
- Puneți CD-urile înapoi în carcase imediat după scoaterea din playerul audio pentru a le proteja împotriva deteriorării și murdăriei.
- Murdăria și lichidele de pe CD-uri pot contamina lentilele CD-playerului din interiorul aparatului și pot cauza defecțiuni.
- Protejați CD-urile împotriva căldurii și a radiației solare directe.
- Următoarele restricții se aplică datelor memorate pe un CD MP3/WMA:

Numărul maxim de fișiere/
melodii: 800

Numărul maxim de foldere în
ierarhie: 8

Fișierele WMA cu DRM (Digital Rights Management - management digital al drepturilor) procurate de la magazinele virtuale online nu pot fi redade.

Fișierele WMA pot fi redade în siguranță numai dacă au fost create cu versiunea Windows Media Player 9 sau o versiune ulterioară.

Extensii aplicabile pentru listele de redare: .m3u, .pls

Pozițiile din lista de redare trebuie să fie în formă de căi relative.

Notă

Acest capitol tratează numai redarea fișierelor MP3, deoarece modul de utilizare pentru fișierele MP3 și WMA este identic. La încărcarea unui CD cu fișiere WMA, se afișează meniurile MP3.

Utilizarea

Începerea redării CD-ului

Împingeți CD-ul audio sau CD-ul MP3 cu partea tipărită în sus în fanta CD până când acesta este preluat.

Selectați în mod repetat **MEDIA** în bara interactivă de selectare sau apăsați **MEDIA** în panoul de comandă pentru a activa funcția CD.



Ejectarea unui CD

Apăsați ▲. CD-ul este ejectat din fanta CD.

Dacă CD-ul nu este scos după ejectare, acesta va fi preluat în CD-player după câteva secunde.

Butoane funcții

Înteruperea redării CD-ului

Selectați || pentru a întrerupe redarea. Butonul tactil se modifică în ►.

Selectați ► pentru a relua redarea.

Salt la piesa anterioară sau următoare

Selecționați ◀◀ sau ▶▶ pentru a reda piesa anterioară sau piesa următoare.

Ca alternativă, rotiți **MENU** pentru a merge la piesa anterioară sau la piesa următoare.

Derularea înainte sau înapoi

Mențineți apăsat ◀◀ sau ▶▶ pentru a derula înapoi sau înainte.

Ca alternativă, deplasați cursorul pe bara de timp.

Lista de piese

Pentru a afișa lista de piese, puteți, opțional, efectua următoarele:

- Atingeți ecranul.
- Selecționați **RĂSFOIRE** din bara interactivă de selectare.
- Rotiți **MENU**.

Se afișează lista de piese.

Notă

Se evidențiază piesa în curs de redare.

Derulați lista și selecționați opțiunea dorită din listă.

Notă

Pentru o descriere detaliată a răsfoirii CD-urilor MP3 ⇨ 42.

Ordinea de redare

Selecționați **MENIU** din bara interactivă de selectare pentru a afișa meniul CD-ului.

Dacă **Aleator** este setat la **Da**, toate piesele de pe CD-ul activ sunt redare în ordine aleatorie.

Setați **Aleator - Da** sau **Aleator - Nu**.

Dispozitivele externe

Informații generale	41
Redarea audio	42
Redarea filmelor	43
Utilizarea aplicațiilor smartphone	44
Folosirea aplicațiilor	45

Informații generale

Un port USB pentru conectarea dispozitivelor externe este amplasat în consola centrală, în spatele frânei de mână sau sub cotieră.

În spatele consolei centrale se află două porturi USB numai pentru încărcarea dispozitivelor.

Notă

Portul USB trebuie menținut permanent curat și uscat.

Portul USB

Un player MP3, un dispozitiv USB sau smartphone poate fi conectat la portul USB.

Sistemul Infotainment poate reda fișiere muzicale și filme aflate pe aceste dispozitive.

În timpul conectării la portul USB, dispozitivele menționate mai sus pot fi operate prin intermediul comenzilor și meniurilor sistemului Infotainment.

Notă

Nu toate dispozitivele auxiliare sunt acceptate de sistemul Infotainment. Verificați pe site-ul nostru web lista dispozitivelor compatibile.

Conectarea/deconectarea unui dispozitiv

Conectați dispozitivul USB la portul USB.

Notă

Dacă este conectat un dispozitiv USB care nu permite citirea, se afișează un mesaj de eroare corespunzător, iar sistemul Infotainment comută automat la funcția anterioară.

Pentru deconectarea dispozitivului USB, selectați o altă funcție și eliminați apoi dispozitivul de stocare USB.

Atenție

Evitați să deconectați dispozitivul în timpul redării. Acest lucru poate deteriora dispozitivul sau sistemul Infotainment.

Funcția Bluetooth

Dispozitivele care acceptă profilurile de muzică Bluetooth A2DP și AVRCP pot fi conectate fără fir la sistemul infotainment. Sistemul Infotainment poate reda fișiere muzicale aflate pe aceste dispozitive.

Conectarea/deconectarea unui dispozitiv

Pentru o descriere detaliată privind conectarea la Bluetooth ⇨ 74.

Administrarea dispozitivului Bluetooth

Pentru a schimba dispozitivul Bluetooth conectat, selectați **MENIU** în bara interactivă de selectare.

Selectați **Gestionare dispozitive Bluetooth** pentru a afișa lista de dispozitive.

Pentru o descriere detaliată ⇨ 74.

Formatele fișierelor

Sunt suportate numai dispozitivele formate în sistemul de fișiere FAT32, NTFS și HFS+.

Notă

Unele fișiere pot să nu fie redade corect. Acest lucru se datorează diverselor formate de înregistrare sau stării fișierului.

Nu pot fi redade fișierele de la magazine online cărora le-au fost aplicate componente de administrare a drepturilor digitale (DRM).

Sistemul Infotainment poate reda următoarele tipuri de fișiere audio și film stocate pe dispozitivele externe.

Fișierele audio

Formatele fișierelor audio care pot fi redade sunt: MP3, WMA, AAC, M4A și AIF.

La redarea unui fișier cu informații în formatul etichetă ID3, sistemul Infotainment poate afișa informații precum titlul piesei și artistul.

Fișierele film

Formatele de fișiere film care pot fi redade sunt: AVI, MPG, MP4, XVID și WMV.

Sunt în general suportate combinațiile comune audio și video pentru dispozitivele mobile.

Redarea audio

Începerea redării

Dacă dispozitivul nu este conectat, conectați-l ⇨ 41.

Selectați în mod repetat **MEDIA** în bara interactivă de selectare sau apăsați **MEDIA** în panoul de comandă pentru a activa sursa media dorită.

Exemplu: meniul principal USB.



Butoane funcții

Înteruperea redării

Selecționați **II** pentru a întrerupe redarea.

Selecționați **►** pentru a relua redarea.

Salt la piesa anterioară sau următoare

Selecționați **◀◀** sau **▶▶** pentru a reda piesa anterioară sau piesa următoare.

Ca alternativă, rotiți **MENU** pentru a merge la piesa anterioară sau la piesa următoare.

Derularea înainte sau înapoi

Mențineți apăsat **◀◀** sau **▶▶** pentru a derula înapoi sau înainte.

Ca alternativă, deplasați cursorul în bara de timp (numai pentru USB).

Funcția răsfoire

Pentru a afișa ecranul de răsfoire, puteți, opțional, efectua următoarele:

- Atingeți ecranul.
- Selecționați **RĂSFOIRE** din bara interactivă de selectare.
- Rotiți **MENU**.



Selecționați **LISTE RED.**, **ARTIȘTI**, **ALBUME**, **MELODI**, **GENURI** sau **MAI MULT**. **MAI MULT** include categoriile suplimentare: **Vizualizare folder**, **Podcast-uri**, **Cărți audio**, **Filme** și **Compozitori**.

Răsfoiți prin categorii până când găsiți piesa dorită. Selecționați piesa pentru a începe redarea.

Ordinea de redare

Dacă funcția **Aleator** este activată, toate piesele de pe dispozitivul activ sunt redade în ordine aleatorie.

Notă

La redarea de pe USB, funcția de amestecare depinde de modul de filtrare selectat pentru redarea melodiilor, de exemplu, album, artist, gen.

Pentru a afișa respectivul meniu audio, selecționați **MENIU** în bara interactivă de selectare.

Setați **Aleator - Da** sau **Aleator - Nu**.

Redarea filmelor

Începerea redării video

Conectați dispozitivul ⇨ 41.

Selecționați în mod repetat **MEDIA** în bara interactivă de selectare sau apăsați **MEDIA** pentru a activa sursa media dorită.

Selecționați **RĂȘFOIRE** și apoi **MAI MULT**. Selecționați **Filme** și apoi fișierul film dorit. Se inițiază redarea video.

Notă

Clipurile video pot fi redare doar dacă este aplicată frâna de parcare.



Butoane funcții

Înteruperea redării

Selecționați **II** pentru a întrerupe redarea.

Selecționați **▶** pentru a relua redarea.

Saltul la fișierul anterior sau următor

Selecționați **◀◀** sau **▶▶** pentru a reda fișierul film anterior sau următor.

Ca alternativă, rotiți **MENU** pentru a merge la filmul anterior sau la cel următor.

Derularea înainte sau înapoi

Mențineți apăsat **◀◀** sau **▶▶** pentru a derula înapoi sau înainte.

Ca alternativă, deplasați cursorul pe bara de timp.

Meniul video

Pentru a afișa meniul video, selecționați **MENIU** din bara interactivă de selectare.

Utilizarea aplicațiilor smartphone

Aplicațiile de proiecție a telefonului Apple CarPlay™ și Android™ Auto afișează aplicațiile selectate pe smartphone-ul dvs. pe ecranul Infotainment și permit utilizarea acestora direct de la comenzile Infotainment.

Verificați la producătorul dispozitivului dacă această funcție este compatibilă cu smartphone-ul dvs. și dacă această aplicație este disponibilă în țara în care vă aflați.

Pregătirea smartphone-ului

Telefon Android: Descărcați aplicația Android Auto pe smartphone-ul dvs., din Google Play™ Store.

iPhone®: Asigurați-vă că smartphone-ul are activată funcția Siri®.

Activarea proiecției telefonului din meniul de setări

Apăsăți **☰** pentru a afișa ecranul acasă, apoi selecționați pictograma **SETĂRI**.

Derulați prin listă și selecționați **Apple CarPlay** sau **Android Auto** pentru a afișa un submeniu.

Verificați să fie activată aplicația respectivă.

Pentru a afișa o listă cu toate dispozitivele înregistrate pentru această funcție, selecționați **Administrare dispozitive**.

Conectarea telefonului mobil

Conectați smartphone-ul la portul USB  41.

Lansarea proiecției telefonului

Pentru a activa funcția de proiecție a telefonului, apăsați , apoi selectați **PROIECȚIE**.

Notă

Dacă aplicația este recunoscută de către sistemul Infotainment, pictograma aplicației s-ar putea schimba în **Apple CarPlay** sau **Android Auto**.

Pentru a activa funcția, puteți, de asemenea, să mențineți apăsat  timp de câteva secunde.

Ecranul de proiecție a telefonului afișat depinde de smartphone-ul dvs. și de versiunea de software.

Revenirea la ecranul Infotainment

Apăsați .

Folosirea aplicațiilor

Prin intermediul aplicației **SHOP**, aplicațiile externe pot fi descărcate în sistemul Infotainment.

Înregistrarea utilizatorului

La prima pornire a aplicației **MAGAZIN** este necesară înregistrarea utilizatorului.

Apăsați **HOME** și apoi selectați **SHOP**.

Urmați instrucțiunile prezentate pe ecran:

1. Începeți procesul de înregistrare.
2. Introduceți numele și prenumele dvs.
3. Alegeți-vă țara.
4. Acceptați termenii de utilizare și nota de confidențialitate.

Notă

Pentru a citit termenii de utilizare și/ sau nota de confidențialitate, afișați textul pe ecran sau trimiteți-l la contul dvs. de e-mail.

La încheierea procesului de înregistrare se afișează pagina principală a magazinului.

Notă

Aplicația din magazinul de aplicații poate fi descărcată doar dacă sistemul Infotainment este conectat la internet.

Conexiune la Internet

Este necesară o conexiune la internet fie prin hotspot-ul Wi-Fi OnStar în autovehicul, fie printr-un dispozitiv extern, de ex. un smartphone.

Apăsați **HOME** și apoi selectați **SETĂRI**. Selectați **Wi-Fi** pentru afișarea meniului Wi-Fi.

Verificați dacă este activat **Wi-Fi** și apoi selectați **Administrare rețele Wi-Fi**.

Selectați **Adăugare altă rețea** pentru a stabili o conexiune nouă. Urmați instrucțiunile prezentate pe ecran.

Descărcarea unei aplicații

Înainte de a putea fi folosite aplicațiile externe în sistemul Infotainment, acestea trebuie descărcate.

Apăsați **HOME** și apoi selectați **SHOP**. Alegeți fila de răsfoire pentru a avea acces la toate aplicațiile

disponibile pentru descărcare. Selectați aplicația dorită pentru afișarea paginii sale principale și apoi începeți procesul de descărcare.

Notă

Aplicațiile care au fost descărcate în sistemul Infotainment sunt de asemenea accesibile prin intermediul ecranului acasă.

Pornirea unei aplicații

Apăsați **HOME**, derulați paginile ecranului Acasă, dacă este necesar, apoi selectați aplicația descărcată pe care doriți să o porniți.

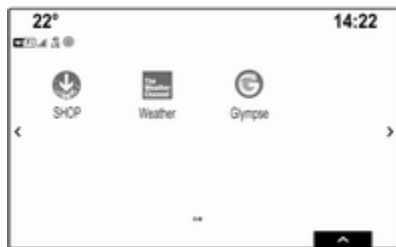

Notă

În funcție de aplicația descărcată, poate fi necesară o înregistrare la prima pornire a aplicației.

Ștergerea unei aplicații

Apăsați **HOME** și apoi selectați **SHOP**.

Pentru a avea acces la toate aplicațiile descărcate, alegeți fila pentru aplicațiile deja descărcate. Selectați aplicația dorită pentru afișarea paginii sale principale și apoi începeți procesul de ștergere.

Aplicația este ștearsă din sistemul Infotainment.

Setări

Conexiune la Internet

Apăsați **HOME** și apoi selectați **SHOP**. Alegeți fila setări pentru afișarea meniului setărilor și apoi selectați elementul de meniu al rețelelor.

Activați rețeaua dorită.

Info

Pentru afișarea informațiilor din magazinul de aplicații, apăsați **HOME** și apoi selectați **SHOP**. Alegeți fila setări pentru afișarea meniului setărilor și apoi selectați elementul de meniu al informațiilor.

Termeni de utilizare și notă de confidențialitate

Pentru afișarea termenilor de utilizare sau a notei de confidențialitate, apăsați **HOME** și apoi selectați **SHOP**. Alegeți fila setări. Selectați articolul din meniu dorit.

Dacă doriți, puteți trimite mesaje text către contul dvs. de e-mail.

Selectați **E-mail** din partea inferioară a ecranului. Introduceți adresa de e-mail și conformați datele dvs. de intrare. Textul respectiv este înaintat către contul dvs. de e-mail.

Resetare utilizator

Pentru a șterge toate datele de înregistrare introduse, apăsați **HOME** și apoi selectați **SHOP**. Alegeți fila setări pentru afișarea meniului setărilor și apoi resetați toate setările specifice utilizatorului.

Sistemul de navigație

Informații generale	47
Utilizarea	48
Introducerea destinației	55
Ghidarea	61

Informații generale

Sistemul de navigație vă va ghida în siguranță către destinația dumneavoastră.

Se ține cont de situația curentă din trafic la calculul traseului. În acest scop, sistemul Infotainment recepționează anunțuri despre trafic din zona curentă de recepție prin intermediul RDS TMC.

Sistemul de navigație nu poate totuși să ia în calcul incidentele din trafic, reglementările de trafic modificate recent și pericolele sau problemele ce survin brusc (de exemplu, lucrările la carosabil).

Atenție

Utilizarea sistemului de navigație nu exonerează șoferul de răspunderea privind o atitudine corectă, vigilentă în trafic. Toate reglementările de circulație relevante trebuie respectate întotdeauna. Dacă o instrucțiune de navigație contravine

reglementărilor de circulație, se vor aplica întotdeauna reglementările de circulație.

Funcționarea sistemului de navigație

Poziția și deplasarea autovehiculului sunt detectate prin sistemul de navigație utilizând senzori. Distanța parcursă este determinată de semnalul vitezometrului autovehiculului, iar deplasările de virare în curbe de un senzor giroscopic. Poziția este determinată de sateliții GPS (sistemul de poziționare globală).

Prin compararea semnalelor de la senzori cu hărțile digitale, poziția poate fi determinată cu o precizie de aprox. 10 metri.

De asemenea, sistemul va funcționa și cu o recepție GPS slabă. Totuși, exactitatea determinării poziției se va reduce.

După ce ajungeți la adresa de destinație sau la punctul de interes (stația de alimentare cea mai

apropiată, hotelul cel mai apropiat etc.), traseul este calculat de la locația curentă la destinația selectată.

Ghidarea în traseu este asigurată prin anunțuri vocale și prin indicații pe ecran, precum și prin intermediul unui afișaj cu hartă color.

Informații importante

Sistemul de informații TMC despre trafic și ghidarea dinamică în traseu

Sistemul de informații TMC despre trafic recepționează toate informațiile despre trafic de la posturile de radio TMC. Aceste informații sunt incluse la calcularea întregului traseu. În cadrul acestui proces, traseul este planificat astfel încât problemele de trafic referitoare la criteriile preselectate să fie evitate.

Dacă apare o problemă de trafic în cursul ghidării dinamice în traseu, în funcție de presetare, se afișează un mesaj prin care se solicită decizia șoferului cu privire la eventuala modificare a traseului.

Informațiile TMC despre trafic sunt prezentate ca simboluri pe afișajul hărții sau ca text detaliat în meniul mesajelor TMC.

Pentru a putea utiliza informațiile TMC despre trafic, sistemul trebuie să recepționeze posturile TMC din regiunea relevantă.

Posturile de radio cu informații despre trafic TMC pot fi selectate din meniul de navigație ↗ 48.

Date privind hărțile

Toate datele necesare ale hărților sunt stocate în sistemul Infotainment. Pentru a actualiza software-ul hărții prin intermediul portului USB, contactați atelierul de service.

Utilizarea

Pentru a afișa harta de navigație, apăsați **HOME** și apoi selectați pictograma **NAV**.

Ghidarea în traseu nu este activă



Locația curentă este indicată cu un cerc având o săgeată îndreptată în direcția deplasării.

După o perioadă de expirare de circa 15 secunde, bara de aplicații și bara interactivă de selectare vor dispărea pentru a prezenta o vizualizare a hărții pe ecranul complet.



Pentru a afișa din nou bara de aplicații și bara interactivă de selectare, atingeți ecranul.

Ghidarea în traseu este activă

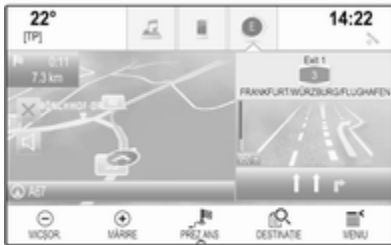

- Se afișează ecranul hărții.
- Traseul activ este indicat printr-o linie colorată.
- Autovehiculul în mișcare este marcat de un cerc.
- Următoarea manevră de virare este indicată de un simbol săgeată în partea dreaptă a ecranului.
- Ghidarea pe banda de rulare este afișată în partea dreaptă a ecranului.
- Ora de sosire este afișată deasupra simbolului săgeată.
- Distanța până la următoarea manevră de virare este afișată sub simbolul săgeată.

Manevrarea hărții

Derularea

Pentru a derula harta, atingeți cu degetul oriunde pe ecran și deplasați-l în sus, în jos, la stânga sau la dreapta, în funcție de direcția în care doriți să derulați.

Harta se deplasează în mod corespunzător, afișând o nouă secțiune.

Pentru a reveni la locația curentă, selectați **RESETARE** din bara interactivă de selectare.

Centrarea

Atingeți pe ecran locația dorită. Harta se centrează în jurul acestei locații.

Un  roșu se afișează în locația respectivă, iar adresa corespunzătoare se va afișa într-o etichetă.



Pentru a reveni la locația curentă, selectați **RESETARE** din bara interactivă de selectare.

Panoramarea

Pentru a mări o locație selectată de pe hartă, selectați **MĂRIRE**.

Pentru a micșora înapoi și a afișa o zonă mai mare învecinată locației selectate, selectați **MICȘOR..**

Butonul Overview

În timpul ghidării în traseu active, un buton tactil **PREZ ANS** se va afișa în bara interactivă de selectare.

Pentru a afișa o prezentare generală a traseului activ pe hartă, selectați **PREZ ANS**.

Butonul tactil se modifică în **RESETARE**.

Pentru a reveni la vederea normală, selectați **RESETARE**.

Afișajul hărții

Mod vizualizare

Selectați **MENIU** din bara interactivă de selectare și apoi selectați **Orientare hartă** pentru a afișa submeniul respectiv.

Selectați vizualizarea dorită a hărții (**Orientare 3D a hărții**, **Orientare în sensul de mers**, **Orientare spre nord**).

Notă

Ca alternativă, puteți selecta în mod repetat  în bara de aplicații pentru a comuta rapid între diversele vizualizări de hartă (**Orientare 3D a hărții**, **Orientare în sensul de mers**, **Orientare spre nord**).

Informațiile audio

Dacă este setat **Informații audio - Da**, informațiile despre post, album sau melodia curentă sunt afișate pe harta de pe ecran.

Selectați **MENIU** din bara interactivă de selectare și apoi selectați **Orientare hartă** pentru a afișa submeniul respectiv.

Setați **Informații audio - Da** sau **Informații audio - Nu**.

Modul afișajului

Selectați **MENIU** din bara interactivă de selectare și apoi selectați **Orientare hartă** pentru a afișa submeniul respectiv.

Selectați **Mod zi / noapte**.

În funcție de condițiile de iluminat exterioare, activați **Ziua** sau **Noaptea**.

Dacă doriți ca ecranul să se ajusteze automat, activați **Auto** din meniu.

Afișarea clădirilor

Selectați **MENIU** din bara interactivă de selectare și apoi selectați **Orientare hartă** pentru a afișa submeniul respectiv.

Clădirile pot fi afișate 3D sau în vizualizare normală.

Setați **Clădiri 3D - Da** sau **Clădiri 3D - Nu**.

Funcția de panoramare automată

Selectați **MENIU** din bara interactivă de selectare și apoi selectați **Orientare hartă** pentru a afișa submeniul respectiv.

Sistemul poate mări harta în cazul manevrelor speciale.

Setați **Autozoom** - Da sau **Autozoom** - Nu.

Pictogramele POI

Selecțați **MENIU** din bara interactivă de selectare și apoi selecțați **Afișare pictograme "Puncte de interes"** pentru a afișa submeniul respectiv.

Dacă opțiunea **Icoane POI** este activată, punctele de interes din apropierea poziției curente și de-a lungul traseului sunt afișate pe hartă.

Setați **Iconițe PDI** - Da sau **Iconițe PDI** - Nu.

Dacă funcția **Icoane POI** este setată la **Da**, activați categoriile POI pe care doriți să le afișați.

Selecțați **Șterge toate** pentru a deselecta toate categoriile.

Informații privind locația curentă

Selecțați **MENIU** din bara interactivă de selectare pentru a afișa meniul de navigație.



Selecțați **Locație curentă** din listă pentru a afișa submeniul respectiv care indică detalii privind cea mai apropiată adresă, coordonatele și punctele de interes (↪ 55) din jurul locației curente.



Adresa cea mai apropiată

Din acest submeniu, puteți salva în sistem cea mai apropiată adresă.

Selecțați **Adresa următoare**: pentru afișarea vederii detaliilor destinației.

Pentru o descriere detaliată privind modul de salvare a unei adrese

- ca sau aferentă unui contact ↪ 24
- ca o favorită ↪ 20

Punctele de interes

Din acest submeniu, puteți iniția ghidarea în traseu către unul dintre cele mai apropiate puncte de interes.

Selectarea punctului de interes dorit. Se afișează vizualizarea detaliilor destinației.

Selectați **Start**.

Pentru o descriere detaliată privind modul de introducere a unei destinații ⇨ 5.

Gestionarea datelor sistemului de navigație

Selectați **MENIU** din bara interactivă de selectare și apoi selectați **Date personale**.

Se va afișa o listă cu diferite locații de salvare a datelor din sistemul de navigație.

Lista de contacte

Selectați **Contacte** pentru a afișa submeniul respectiv.

Pentru a șterge toate intrările din lista de contacte, selectați **Șterge toate intrările**. Confirmați mesajul afișat, de ștergere a întregii liste de contacte.

Pentru a afișa modul de editare a contactelor, selectați **Editare listă de contacte**.

Pentru o descriere detaliată a editării listei de contacte ⇨ 24.

Lista destinațiilor recente

Selectați **Destinații recente** pentru a afișa submeniul respectiv.

Pentru a șterge toate intrările din lista de destinațiilor recente, selectați **Ștergere integrală destinații**. Confirmați mesajul afișat, de ștergere a întregii liste de destinații recente.

Pentru a șterge destinațiile individuale, selectați **Ștergere individuală destinații**. Se va afișa lista de destinații recente. Selectați – de lângă destinația respectivă. Confirmați mesajul afișat, de ștergere a destinației.

POI-uri descărcate

Selectați **PDI-urile mele** pentru a afișa submeniul respectiv.

POI-urile care au fost descărcate anterior în sistem pot fi șterse. Celelalte POI-uri rămân în sistem.

Pentru a șterge toate intrările din lista de contacte, selectați **Șterge toate PDI-urile mele**. Confirmați mesajul afișat, de ștergere a întregii liste de POI-uri.

Pentru a șterge numai categorii individuale, selectați **Șterge categoriile individuale** pentru a afișa o listă de categorii POI. Selectați – de lângă categoria respectivă. Confirmați mesajul afișat, de ștergere a categoriei.

Încărcarea datelor privind destinațiile pe un dispozitiv USB

Pentru o utilizare ulterioară, de exemplu, în alte autovehicule, puteți salva lista de contacte ale autovehiculului și POI-urile descărcate anterior (consultați mai jos „Crearea și descărcarea POI-urilor definite de utilizator”) pe un dispozitiv USB:

Selectați **Încarcă locații salvate**.

Lista de contacte și datele privind POI-urile sunt stocate pe dispozitivul USB conectat în folderele

"F:\myContacts" sau "F:\myPOIs", unde "F:\\" este folderul rădăcină al dispozitivului USB.

Notă

Această funcție poate fi realizată numai dacă este conectat un dispozitiv USB cu un spațiu de stocare suficient.

Funcția de autocompletare

Pentru a șterge lista de destinații utilizate de funcția de autocompletare, selectați **Șterge autocompletare**.

Descărcarea datelor privind contactele

Puteți transmite datele privind listele de contacte din autovehicul sistemelor Infotainment din alte autovehicule:

Pentru a încărca datele pe un dispozitiv USB, consultați "Încărcarea datelor de destinație pe un dispozitiv USB" de mai sus.

Conectați dispozitivul USB la sistemul Infotainment al unui alt autovehicul
⇨ 41.

Se va afișa un mesaj prin care vi se solicită să confirmați descărcarea.

După confirmare, datele privind contactele se descarcă în sistemul Infotainment.

Contactele descărcate sunt apoi selectabile din meniul **CONTACTE**
⇨ 24.

Crearea și descărcarea POI-urilor definite de utilizator (PDI-urile mele)

Pe lângă POI-urile predefinite salvate în sistemul Infotainment, puteți crea POI-uri pe care să le definiți în calitate de utilizator, și care corespund cerințelor personale. După creare, astfel de POI-uri definite de utilizator pot fi descărcate în sistemul Infotainment.

Pentru fiecare POI, trebuie să definiți coordonatele GPS (valorile pentru longitudine și latitudine) ale respectivei locații și o denumire descriptivă.

După descărcarea datelor POI în sistemul Infotainment, veți găsi POI-urile respective ca destinații

selectabile în meniul **PDI-urile mele**, consultați "Introducere POI-uri" în capitolul "Introducerea destinației"
⇨ 55.

Crearea unui fișier text cu date POI

Creați un fișier text (de exemplu, folosind un program simplu de editare de text), cu un nume arbitrar și cu extensia **.poi**, de exemplu, "TomsPOIs.poi".

Notă

Codificarea caracterelor **UTF-8** (Unicode) trebuie selectată la stocarea fișierului text. În caz contrar, este posibil ca datele POI să nu fie importate corect în sistem.



Introduceți datele POI-urilor în fișierul text, în următorul format:

**Coordonatele longitudinii,
Coordonatele latitudinii, "Numele
POI", "Informații suplimentare",
"Număr de telefon"**

Exemplu:

**7.0350000, 50.6318040, "Michaels
Home", "Bonn, Hellweg 6",
"02379234567"**, vezi ilustrația de mai
sus.

Coordonatele GPS trebuie exprimate
în grade zecimale și pot fi luate, de
exemplu, de pe o hartă topografică.

Șirurile privind informațiile
suplimentare și numărul de telefon
sunt opționale. Dacă, de ex., nu este
necesară nicio informație
suplimentară, în poziția respectivă
trebuie introdus "".

Exemplu:

**7.0350000, 50.6318040, "Michaels
Home", "", "02379234567"**.

Numele POI-ului și șirul pentru
informațiile suplimentare nu pot să
depășească 60 de caractere fiecare.
Șirul pentru numărul de telefon nu
poate depăși 30 de caractere.

Datele POI ale fiecărei adrese de
destinație trebuie introduse într-o
singură linie separată, vezi ilustrația
de mai sus.

Memorarea datelor POI pe un dispozitiv USB

În directorul rădăcină al dispozitivului
USB, creați un folder denumit
"myPOIs", de exemplu "F:\myPOIs",
unde "F:\" este directorul rădăcină al
dispozitivului USB.

În directorul "myPOIs", salvați fișierul
text cu POI-uri, de exemplu,
"F:\myPOIs\TomsPOIs.poi".

Organizarea datelor POI în câteva subfoldere

Opțional, puteți organiza fișierele text
în câteva subfoldere denumite aleator
(adâncimea maximă a structurii
subfolderului: 2).

Exemple: F:\myPOIs\AnnsPOIs sau
F:\myPOIs\MyJourney\London, unde
F:\ este directorul rădăcină al
dispozitivului USB.

Notă

Într-un folder pot fi memorate numai
subfoldere sau numai fișiere POI.
Un amestec al acestor două
categorii nu va fi importat corect în
sistem.

După descărcarea datelor POI
individuale organizate astfel, în
sistemul Infotainment (vezi
descrierea descărcării mai jos),
meniul **PDI-urile mele** va prezenta o
listă a submeniurilor care pot fi
selectate.

După selectarea unui submeniu, vor
fi afișate submeniuri ulterioare sau
lista respectivă a categoriilor POI-
urilor importate.

Descărcarea datelor POI în sistemul Infotainment

Conectați dispozitivul USB care
conține datele privind POI-urile
definite de utilizator la portul USB
⇨ 41 al sistemului Infotainment.

Se va afișa un mesaj prin care vi se
solicită să confirmați descărcarea.

După confirmare, datele POI se
descarcă în sistemul Infotainment.

POI-urile descărcate sunt selectabile ca destinații din meniul **PDI-urile mele**, consultați "Introducere POI-uri" din capitolul "Introducerea destinației" ⇨ 55.

Introducerea destinației

Aplicația sistemului de navigație oferă opțiuni diferite pentru stabilirea unei destinații pentru ghidarea în traseu.

Apăsați **HOME**, apoi selectați **NAV** pentru a afișa harta sistemului de navigație.

Selectați **DESTINAȚIE** în bara interactivă de selectare, apoi selectați una dintre diversele opțiuni de introducere a adresei.



Introducerea unică a destinației

Atingeți câmpul de intrare aflat în capătul de sus al meniului. Se afișează o tastatură.

Pentru o descriere detaliată a tastaturilor ⇨ 18.

Introduceți o adresă sau un termen de căutare și confirmați datele introduse.

Se vor crea două liste cu destinații posibile. Pentru a comuta între filele listelor, atingeți **Adresă** sau **PDI** în capătul de sus al ecranului.

Lista de adrese:



Lista POI-urilor:



Pentru o descriere detaliată a POI-urilor, consultați mai jos „introducere POI-uri”.

Selecționați una dintre destinații. Se afișează vizualizarea detaliilor destinației.



Pentru a iniția ghidarea în traseu, selecționați **Start**.

Ecranul de introducere a adresei

Selecționați **ADRESA**. Se afișează ecranul **Introducere adresă**.



Atingeți unul dintre câmpurile de introducere de lângă câmpurile de introducere a adresei. Se afișează o tastatură.

Pentru o descriere detaliată a tastaturilor ⇨ 18.

Introduceți informațiile necesare pentru destinație.

Notă

Ecranul nu trebuie completat integral.

Pentru a confirma introducerea, selecționați ✓ din colțul dreapta sus al ecranului.

Dacă există mai mult de o destinație posibilă conform informațiilor introduse, se va afișa o listă a tuturor destinațiilor potrivite identificate. Selecționați adresa dorită.

Se afișează vizualizarea detaliilor destinației.

Pentru a iniția ghidarea în traseu, selecționați **Start**.

Ecranul de introducere a intersecției

Selecționați **INTERSECȚIE**. Se afișează ecranul **Introducere intersecție**.



Atingeți unul dintre câmpurile de introducere de lângă câmpurile de introducere a adresei. Se afișează o tastatură.

Pentru o descriere detaliată a tastaturilor ⇨ 18.

Introduceți informațiile necesare pentru destinație.

Pentru a confirma introducerea, selectați ✓ din colțul dreapta sus al ecranului.

Dacă există mai mult de o destinație posibilă conform informațiilor introduse, se va afișa o listă a tuturor destinațiilor potrivite identificate. Selectați adresa dorită.

Se afișează vizualizarea detaliilor destinației.

Pentru a iniția ghidarea în traseu, selectați **Start**.

Introducerea punctelor de interes (POI)

Un punct de interes (POI) reprezintă o locație specifică care poate fi de interes, de exemplu, o stație de alimentare, o parcare auto sau un restaurant.

Datele salvate în sistemul de navigație conțin un număr mare de POI-uri predefinite, care sunt indicate pe hartă (dacă funcția este activată, ⇨ 48).

De asemenea, puteți salva în sistem POI-uri individuale, consultați "Crearea și descărcarea POI-urilor definite de utilizator (PO_urile mele)" în capitolul "Utilizarea" ⇨ 48. Aceste POI-uri sunt selectabile ca destinații prin intermediul categoriei principale POI **PDI-urile mele**.

Pentru a selecta un POI ca o destinație pentru ghidarea în traseu, selectați **DESTINAȚIE** din bara interactivă de selectare și apoi selectați **POI-uri**. Se va afișa o listă pentru selecția ariei de căutare.

Setarea unei locații de căutare

Selectați una din opțiuni.



Notă

Opțiunile **PDI de-a lungul traseului** și **PDI aproape de destinație** sunt disponibile dacă este activă ghidarea în traseu.

Dacă este selectată opțiunea **PDI în altă locație**, se va afișa o tastatură.

Pentru o descriere detaliată a tastaturilor ⇨ 18.

Introduceți locația dorită și confirmați datele introduse.

Se afișează o listă de categorii de POI-uri.

Căutarea POI-urilor după categorii

Selecționați una din categoriile principale din listă. Se afișează o listă cu subcategoriile.

Pentru a afișa toate POI-urile disponibile din categoria principală respectivă, selecționați **Listare toate** din listă. Derulați lista și selecționați POI-ul dorit.

Pentru a afișa toate POI-urile dintr-o singură subcategorie, selecționați subcategoria corespunzătoare. Derulați lista și selecționați POI-ul dorit.

Se afișează vizualizarea detaliilor destinației.

Pentru mai multe informații despre POI-ul selectat, atingeți **Info** în colțul dreapta sus al ecranului.

Pentru a iniția ghidarea în traseu, selecționați **Start**.

Căutarea POI-urilor prin introducerea numelui

Pentru a căuta un POI anume, o categorie sau o locație specifică, selecționați **Silabisire nume** din lista categoriilor principale de POI-uri sau dintr-una din listele de subcategoriile. Se afișează o tastatură.

Pentru o descriere detaliată a tastaturilor ⇨ 18.

Introduceți numele sau categoria dorită.

Selecționați pentru a vă confirma alegerea. Se afișează vizualizarea detaliilor destinației.

Pentru mai multe informații despre POI-ul selectat, atingeți **Info** în colțul dreapta sus al ecranului.

Pentru a iniția ghidarea în traseu, selecționați **Start**.

Lista destinațiilor recente

Selecționați **RECENT**.

Se va afișa o listă a tuturor destinațiilor recent introduse.



Selecționați una dintre intrări. Se afișează vizualizarea detaliilor destinației.

Pentru a iniția ghidarea în traseu, selecționați **Start**.

Lista de contacte

Selecționați **CONTACTE**. Se afișează lista de contacte.



Pictograma funcție rapidă

Dacă există salvată numai o singură adresă pentru un contact, o pictogramă funcție rapidă se va afișa lângă intrarea respectivă din lista de contacte.

Selecționați  pentru afișarea directă a vederii detaliilor destinației.

Pentru a iniția ghidarea în traseu, selecționați **Start**.

Vizualizarea detaliilor contactului

Dacă există mai mult de o adresă salvată pentru un contact, selecționați intrarea contactelor dorite. Se afișează vizualizarea detaliilor contactului.

Selecționați una din adresele salvate pentru acel contact. Se afișează vizualizarea detaliilor destinației.

Pentru a iniția ghidarea în traseu, selecționați **Start**.

Selectarea unei adrese de pe hartă

Atingeți locația dorită de pe hartă. Harta se centrează în jurul acestei locații.

Un  roșu se afișează în locația respectivă, iar adresa corespunzătoare se va afișa într-o etichetă.



Atingeți eticheta. Se afișează vizualizarea detaliilor destinației.

Pentru a iniția ghidarea în traseu, selecționați **Start**.

Călătoriile cu destinații intermediare

O destinație intermediară este luată în considerare la calculul unui traseu până la destinația finală. Pentru a crea o călătorie cu destinații intermediare, puteți adăuga una sau mai multe destinații intermediare.

Introduceți sau selecționați destinația finală a călătoriei cu distanțe intermediare și porniți ghidarea în traseu.

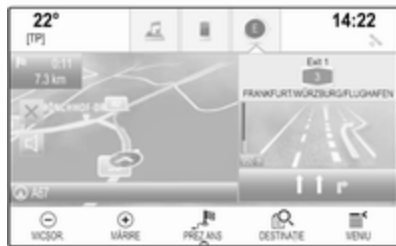

În timpul ghidării în traseu active, selectați **DESTINAȚIE** din bara interactivă de selectare din vizualizarea hărții.

Ca alternativă, atingeți simbolul săgeată din partea dreaptă a ecranului care indică următoarea manevră de virare pentru a afișa meniul de ghidare în traseu. Selectați **DESTINAȚIE** din bara interactivă de selectare a meniului de ghidare în traseu.

Introduceți sau selectați o adresă nouă.



Selectați **Start**. Vi se va solicita să răspundeți la un mesaj.



Selectați **Adăugare punct de trecere**. Traseul se recalculează și noua destinație se adaugă ca o destinație intermediară în traseul curent.

Dacă se dorește, introduceți destinațiile intermediare așa cum se descrie mai sus.



Pentru a salva întregul traseu cu destinații intermediare, selectați **Salvare**.

Călătoria cu destinații intermediare este salvată în lista contactelor din folderul **Călătorii salvate** și este denumită conform destinației sale finale.

Călătoria cu destinații intermediare salvată poate fi rechemată prin intermediul listei de contacte.

Pentru o descriere detaliată privind modul de editare a unei călătorii cu destinații intermediare, ⇨ 61.

Destinația nouă

Pentru a seta o destinație nouă, puteți să anulați ghidarea în traseu către destinația curentă și să introduceți o nouă destinație. Sau puteți să introduceți direct o nouă destinație.

În timpul ghidării în traseu active, selectați **DESTINAȚIE** din bara interactivă de selectare din vizualizarea hărții.

Ca alternativă, atingeți simbolul săgeată din partea dreaptă a ecranului care indică următoarea manevră de virare pentru a afișa meniul de ghidare în traseu. Selectați **DESTINAȚIE** din bara interactivă de selectare a meniului de ghidare în traseu.

Introduceți sau selectați o adresă nouă.

Selectați **Start**. Vi se va solicita să răspundeți la un mesaj.

Selectați **Setare destinație nouă**.

Traseul va fi recalculat și se va stabili noua destinație.

Apelarea unei destinații

După introducerea unei destinații și înainte de a porni ghidarea în traseu, se afișează vizualizarea detaliilor destinației.

Pentru a iniția un apel telefonic către locația selectată, selectați **Apel**.

Notă

Butonul tactil **Apel** este disponibil numai dacă pentru locația respectivă a fost salvat un număr de telefon.

Salvarea destinațiilor

Intrarea contactelor

După introducerea unei destinații și înainte de a porni ghidarea în traseu, se afișează vizualizarea detaliilor destinației.

Pentru a salva destinația corespunzătoare în lista de contacte, selectați **Salvare**. Pentru o descriere detaliată privind modul de salvare a unei adrese în lista de contacte ⇨ 24.

Notă

Butonul tactil **Salvare** este disponibil numai dacă adresa nu a fost încă salvată în sistem.

Preferat

Favoritele pot fi salvate din aproape orice vizualizare de ecran.

Pentru o descriere detaliată privind modul de salvare a destinațiilor favorite ⇨ 20.

Ghidarea

Ghidarea în traseu este furnizată de sistemul de navigație prin instrucțiuni vizuale și prin mesaje vocale (ghidare vocală).

Instrucțiuni vizuale

Instrucțiunile vizuale sunt furnizate pe afișaje.

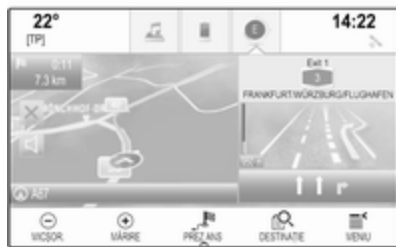

Mesajele vocale ale sistemului de navigație

Solicitățile vocale pentru navigație vor anunța direcția care trebuie urmată, în momentul în care ajungeți la o intersecție în care este necesar să viraji.

Pentru a activa funcția mesajelor vocale și a seta volumul sonor, consultați "Setările de voce ale sistemului de navigație" de mai jos.

Pornirea și anularea ghidării pe traseu

Inițierea ghidării pe traseu

Pentru a iniția ghidarea în traseu către o nouă destinație aleasă, selectați **Start** din ecranul detaliilor destinațiilor.

Pentru a iniția direct ghidarea în traseu către ultima destinație aleasă, selectați **MENIU** din bara interactivă de selectare și apoi selectați **Reluare la** din meniu.

Se repornește ghidarea în traseu către ultima destinație selectată.

Anularea ghidării pe traseu

Pentru a anula ghidarea în traseu, aveți opțiunile:

- Atingeți **X** pe ecranul hărții de navigație.
- Selectați **MENIU** din bara interactivă de selectare și apoi selectați **Anulare traseu**.
- Atingeți simbolul săgeată din partea dreaptă a ecranului care indică următoarea manevră de virare pentru a afișa meniul de ghidare în traseu.

Selectați **TERMINARE** din bara interactivă de selectare.

Setările de voce ale sistemului de navigație

Funcția mute (surdină)

Pentru a dezactiva temporar mesajele vocale ale sistemului de navigație, selectați **⏏** în partea stângă a ecranului hărții de navigație. Pictograma se modifică în **⏏**.

Pentru a reactiva sunetul sistemului, selectați din nou **⏏**.

Mesaje vocale

Selectați **MENIU** din bara interactivă de selectare și apoi selectați **Preferințe voce navigare** pentru a afișa submeniul respectiv.

Dacă opțiunea **Solicitări vocale - Da** este setată, mesajele vocale ale sistemului de navigație sunt enunțate de către sistem în timpul ghidării în traseu active.

Setați **Solicitări vocale - Da** sau **Solicitări vocale - Nu**.

Dacă este setat pe **Nu**, sistemul nu furnizează mesaje vocale de navigație.

Mesajele vocale în timpul apelurilor telefonice

Selecționați **MENIU** din bara interactivă de selectare și apoi selecționați

Preferințe voce navigare pentru a afișa submeniul respectiv. Selecționați **Solicit. în timpul apel. telef.**

Dacă opțiunea **Da** este selectată, mesajele vocale ale sistemului de navigație sunt, de asemenea, enunțate în timpul unei convorbiri telefonice.

Dacă este selectată opțiunea **Nu**, nu sunt enunțate mesaje vocale. Dacă s-a selectat **Sunete avertizare**, în locul anunțului se va auzi un bip.

Volumul sonor

Pentru a regla volumul mesajelor vocale, selecționați – sau +.

Informațiile despre incidentele în trafic

Listă trafic

Pentru a afișa o listă cu incidente din trafic din apropierea locației curente a autovehiculului, apăsați **HOME** și selecționați **TRAFIC**.

Sau selecționați **MENIU** din bara interactivă de selectare, apoi selecționați **Trafic** pentru a afișa submeniul respectiv. Selecționați **Arată incidentele apropiate**.

Dacă ghidarea în traseu nu este activă, lista este afișată astfel:



Dacă este activă ghidarea în traseu, se afișează încă două butoane tactile:

Toate pentru o listă care afișează toate incidentele din trafic și **De-a lungul rutei** pentru o listă care afișează numai acele incidente din trafic care au legătură cu traseul dvs. curent.

În mod implicit, lista este sortată după distanța față de locația autovehiculului. Pentru sortare alfabetică, selecționați **Sort** din rândul de sus al ecranului.

Atingeți unul dintre obiectele din listă pentru a afișa informații detaliate despre respectivul incident din trafic.

Notă

Dacă lista de trafic a fost accesată din butonul tactil **TRAFIC** de pe ecranul Acasă, atingeți ≡ în colțul stânga sus al ecranului pentru a accesa meniul pentru setările de trafic.

Pictogramele de trafic de pe hartă

Dacă opțiunea **Afișare pictogramă pe hartă - Da** este setată, pictogramele de incidente în trafic din apropierea poziției curente și de-a lungul traseului sunt afișate pe hartă.

Setați **Afișare pictogramă pe hartă - Da** sau **Afișare pictograme pe hartă - Nu**.

Traseul în trafic

Acest submeniu conține setări privind modul în care sistemul poate aborda incidentele din trafic înainte și în timpul ghidării în traseu.

Selecționați **Preferințe rutare trafic** pentru a afișa submeniul respectiv.

Dacă doriți să evitați traficul lent, setați **Evitare trafic lent** la **Da**.

Selecționați **Evitare automată trafic** sau **Întrebă înainte de evitare**.

Tipuri de incidente în trafic

Selecționați **Tipuri de trafic** pentru a afișa submeniul respectiv.

Selecționați tipurile de incidente în trafic pe care doriți să le evitați.

Posturi TMC

Posturile de radio TMC furnizează informații privind starea curentă a traficului care este luat în considerare la calcularea traseului.

Notă

În funcție de țara în care vă aflați, serviciul TMC este îmbunătățit cu o funcționalitate PayTMC integrată în sistemul Infotainment.

Selecționați **Posturi TMC** pentru a afișa submeniul respectiv.

Setarea implicită este **Auto** pentru consultarea diverselor posturi de radio TMC.

Dacă doriți luarea în considerare a unui post de radio TMC specific, selecționați postul de radio respectiv din listă.

Dacă acest post de radio nu mai este recepționat, sistemul comută înapoi la funcția **Auto**.

Setările traseului

Selecționați **MENIU** din bara interactivă de selectare și apoi selecționați **Preferințe traseu** pentru a afișa submeniul respectiv.

Tipul traseului

Pentru a defini criteriile de calculare a unui traseu, selecționați **Stil traseu** din meniu.

Selecționați **Rapid**, **Ecologic** sau **Scurt** din listă.

Dacă a fost selectată opțiunea **Ecologic**, tipul de traseu ecologic poate fi adaptat la încărcarea autovehiculului.

Selecționați **Editare profil Eco** pentru a afișa submeniul respectiv.

Selecționați în mod repetat **Sarcină pavilion** și **Remorcă** pentru a comuta între opțiunile de încărcare disponibile. Setați opțiunile după caz.

Selecția drumului

Selecționați din listă tipurile de drumuri care pot fi incluse în calculul traseului.

Modificarea traseului

Pentru a modifica traseul în timpul ghidării active în traseu, atingeți simbolul săgeată din partea dreaptă a ecranului care indică următoarea manevră de virare.

Se va afișa meniul de ghidare în traseu.

Notă

Meniul ghidării în traseu poate fi afișat numai dacă ghidarea în traseu este activă.

Meniul de ghidare în traseu furnizează opțiuni suplimentare pentru modificarea setărilor de traseu în timpul ghidării în traseu active.

Afișarea listei virajelor

Lista virajelor afișează toate străzile de pe traseul calculat, începând de la locația curentă.

Selecționați **LISTĂ VIR.** din bara interactivă de selectare a meniului de ghidare în traseu. Se afișează lista virajelor și următoarea manevră este enunțată de sistem.



Fiecare intrare din listă afișează următoarele informații:

- denumirea străzii, autostrăzii sau a nodului de autostradă
- săgeata de direcție
- distanța până la următoarea stradă de pe traseu
- ora estimată de sosire pentru a ajunge pe următoarea stradă

Pentru a afișa toate informațiile disponibile privind o anumită opțiune din listă, selecționați opțiunea respectivă din listă și apoi selecționați **Info** din rândul de sus de pe ecran.

Excluderea de străzi din ghidarea în traseu

După ce a fost inițiată ghidarea în traseu, puteți exclude străzi din traseul calculat anterior. Traseul se recalculează evitând străzile excluse.

Selecționați **EVITĂ** din bara interactivă de selectare a meniului de ghidare în traseu. Se afișează lista virajelor.

Selecționați strada, autostrada sau nodul de autostrăzi pe care doriți să fie evitate. Vi se va solicita să răspundeți la un mesaj.

Selecționați opțiunea de distanță dorită.

Strada sau autostrada respectivă este afișată în secțiunea **Zone evitate** din partea de sus a listei virajelor, fiind indicată de o bifă (✓) de culoare roșie.

Notă

De asemenea, secțiunea **Zone evitate** include drumurile care sunt evitate automat de sistem din cauza incidentelor din trafic.

Pentru a reinclde în traseu strada sau autostrada evitată, deselecționați obiectul respectiv din listă.

Afișarea listei destinațiilor intermediare

Dacă sunteți într-o călătorie cu destinații intermediare, meniul de ghidare în traseu include funcții de meniu suplimentare, pentru modificarea călătoriei cu destinații intermediare.

Lista destinațiilor intermediare afișează toate destinațiile intermediare ale călătoriei calculate cu destinații intermediare, începând cu următoarea destinație intermediară.

Selecționați **REPERE** din bara interactivă de selectare a meniului de ghidare în traseu. Se afișează lista destinațiilor intermediare.



Fiecare intrare din listă afișează următoarele informații:

- numele sau adresa destinației intermediare
- distanța până la următoarea destinație intermediară
- ora estimată de sosire pentru a ajunge pe următorul punct de pe traseu

Editarea călătoriei cu destinații intermediare

Pentru a aranja după dorință o călătorie cu destinații intermediare, selecționați **MODIFICARE** în bara

interactivă de selectare a meniului de ghidare în traseu. Se afișează lista destinațiilor intermediare.

Pentru a modifica poziția destinațiilor intermediare în cadrul listei, selecționați ▲ și ▼, de lângă opțiunile respective din listă.

Pentru a șterge o destinație intermediară din listă, selecționați X.

Selecționați **Salvare** din partea de sus a ecranului pentru a salva modificările.

Optimizarea călătoriei cu destinații intermediare

Dacă s-au adăugat mai multe destinații intermediare și dacă acea călătorie cu destinații intermediare a fost editată de mai multe ori, puteți rearanja destinațiile intermediare în cea mai eficientă ordine.

Selecționați **OPTIMIZARE** din bara interactivă de selectare a meniului de ghidare în traseu.

Așteptați până când lista destinațiilor intermediare se actualizează.

Selecționați **Salvare** din partea de sus a ecranului pentru a salva modificările.

Recunoașterea vorbirii

Informații generale	67
Utilizarea	69

Informații generale

Recunoașterea vorbirii încorporate

Sistemul de comandă vocală încorporat al sistemului Infotainment vă permite să operați diverse funcții ale sistemului Infotainment prin comandă vocală. Acesta recunoaște comenzile și secvențele numerice independent de vorbitorul respectiv. Comenzile și secvențele numerice pot fi rostite fără pauze vocale între cuvintele individuale.

În cazul operării sau al comenzilor incorecte, sistemul de comandă vocală vă dă un răspuns vizual și/sau sonor și solicită repetarea comenzii dorite. În afară de aceasta, sistemul de comandă vocală confirmă comenzile importante și solicită precizări dacă e cazul.

În general, există diverse modalități de a rosti comenzile pentru realizarea acțiunilor dorite.

Notă

Pentru ca o conversație ce are loc în interiorul autovehiculului să nu conducă la acționarea neintenționată a funcțiilor sistemului, sistemul de recunoaștere a vorbirii nu este inițiat decât după activare.

Informații importante

Suport lingvistic

- Nu toate limbile disponibile pentru afișare pe sistemul Infotainment sunt disponibile și pentru comanda vocală.
- Dacă limba de afișare selectată în prezent nu este suportată de recunoașterea vorbirii, recunoașterea vorbirii nu este disponibilă.

În acest caz, trebuie să selectați o altă limbă pentru afișare dacă doriți să controlați sistemul Infotainment prin comenzi vocale. Pentru a schimba limba de afișare, vezi „Limbă” la capitolul „Setările sistemului” ⇨ 29.

Introducerea adresei pentru destinații din străinătate

În cazul în care doriți să introduceți prin comandă vocală adresa unei destinații situate într-o altă țară, trebuie să schimbați limba Ecranului informativ în limba țării respective.

De exemplu, dacă afișarea este setată în prezent la limba engleză și doriți să introduceți numele unui oraș din Franța, trebuie să modificați limba de afișare la limba franceză.

Excepții: Dacă doriți să introduceți adrese din Belgia, puteți schimba opțional limba de afișare în franceză sau olandeză. Pentru adrese din Elveția, puteți schimba opțional limba de afișare în franceză, germană sau italiană.

Pentru schimbarea limbii de afișare, vezi „Limbă” la capitolul „Setările sistemului” ⇨ 29.

Ordinea introducerii pentru adresele destinațiilor

Ordinea în care trebuie introduse părți ale unei adrese cu ajutorul sistemului de comandă vocală depinde de țara în care este amplasată destinația.

- Austria, Germania:
<oraș> <stradă> <numărul imobilului>
- Belgia, Franța, Marea Britanie:
<numărul imobilului> <stradă> <oraș>
- Danemarca, Italia, Olanda, Polonia, Portugalia, Rusia, Spania, Elveția, Turcia:
<stradă> <numărul imobilului> <oraș>

Configurarea sistemului de recunoaștere a vorbirii

Se pot realiza mai multe setări și adaptări ale recunoașterii vorbirii încorporate în sistemul Infotainment.

Apăsăți **HOME**, apoi selectați pictograma **SETĂRI**.

Selectați opțiunea **Voce** pentru a accesa submeniul respectiv.

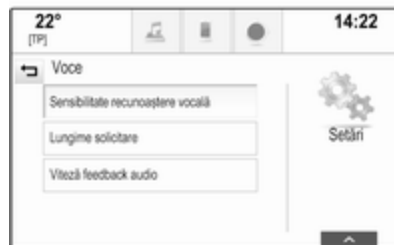

Sensibilitate recunoaștere vocală

În funcție de opțiunea selectată în submeniul corespunzător, recunoașterea vorbirii apare mai mult sau mai puțin sigură de corectitudinea înțelegerii comenzilor.

Confirmare mai mult: Dacă este selectată, sistemul vă solicită destul de des să confirmați comenzile. Prin urmare, sistemul realizează acțiunea corectă în majoritatea cazurilor.

Confirmare mai puțin: Dacă este selectată, sistemul vă solicită destul de rar să confirmați comenzile vocale. Prin urmare, sistemul poate, uneori, să interpreteze greșit comenzile și să nu efectueze acțiunea corectă.

Notă

În momentul în care începeți să utilizați recunoașterea vorbirii, poate fi avantajos să utilizați setarea

Confirmare mai mult. Pe măsură ce deveniți mai experimentat, de exemplu, după ce vă obișnuiți cu modul de rostire a comenzilor într-un mod în care recunoașterea vorbirii vă înțelege corect, poate fi avantajos să utilizați setarea **Confirmare mai puțin.**

Lungime solicitare

Lungimea și gradul de detaliere ale întrebărilor și enunțurilor emise de sistemul de recunoaștere vocală pot fi reglate din submeniul corespunzător.

Viteză feedback audio

Viteza cu care sistemul pune întrebări sau face enunțuri poate fi modificată din meniul corespunzător.

Dacă este selectată **Mediu**, viteza de vorbire a sistemului va corespunde cu cea a vorbitului normal.

Notă

În momentul în care începeți să utilizați recunoașterea vorbirii, poate fi avantajos să utilizați setarea

Lung. Pe măsură ce deveniți mai experimentat, poate fi avantajos să utilizați setarea **Scurt.**

Afișare sfaturi „Ce pot spune?”

În funcție dacă doriți ca pe ecran să fie afișat posibilele comenzi vocale, setați **sfaturi „Ce pot spune?”** la **Da** sau **Nu.**

Aplicația vocală de trecere

Aplicația vocală de trecere a sistemului Infotainment permite accesul la comenzile recunoașterii vorbirii de la smartphone.

Disponibilitatea acestei funcții depinde de smartphone-ul dvs. Pentru mai multe informații despre compatibilitate, consultați site-ul nostru web.

Utilizarea**Recunoașterea vorbirii încorporate****Activarea comenzii vocale****Notă**

Sistemul de comandă vocală nu este disponibil în timpul unui apel telefonic activ.

Activarea de la butonul  de pe volan

Apăsați  de pe volan.

Sunetul sistemului audio se dezactivează, un mesaj vocal vă solicită să roștiți o comandă, iar meniurile de ajutor cu cele mai importante comenzi disponibile în prezent sunt afișate pe Ecranul informativ sau în Centrul de informații pentru șofer.

Imediat ce sistemul de comandă vocală este pregătit pentru comanda vocală, se aude un bip. Simbolul recunoașterii vorbirii din colțul din stânga sus al meniului de ajutor se modifică din alb în roșu.

Acum puteți rosti o comandă vocală pentru a iniția o funcție de sistem (de ex., redarea unui post de radio prestabilit).

Activarea de la butonul tactil VOCE din afișajul central



Selectați **VOCE** din bara interactivă de selectare a meniului principal din afișajul central.

Sistemul audio trece în surdină, un mesaj vocal vă solicită să roștiți o comandă, iar un meniu de ajutor cu cele mai importante comenzi disponibile în prezent este prezentat în afișajul central.

Imediat ce sistemul de comandă vocală este pregătit pentru comanda vocală, se aude un bip. Simbolul recunoașterii vorbirii din partea dreaptă a meniului de ajutor se modifică din negru în roșu.

În acest moment, puteți rosti o comandă vocală, consultați descrierea de mai sus.

Reglarea volumului sonor al mesajelor vocale

Apăsați pe volan  sau  în sus (pentru a mări volumul sonor) sau în jos (pentru a reduce volumul sonor).

Întreruperea unei comenzi vocale

Fiind un utilizator experimentat, puteți întrerupe comanda vocală prin apăsarea scurtă a  de pe volan.

Se va auzi un bip imediat, iar simbolul pentru recunoașterea vorbirii se modifică în roșu și o comandă poate fi rostită fără a mai aștepta.

Anularea unei secvențe de dialog

Există mai multe posibilități de a anula o succesiune de dialog și de a dezactiva recunoașterea vocală:

- Rostiți "**Anulare**" sau "**leșire**".
- Apăsați  de pe volan.
- Dacă sesiunea de recunoaștere a vorbirii a fost inițiată de la butonul tactil **VOCE** din afișajul central, puteți, ca alternativă, efectua următoarele:

- Apăsați **HOME** în panoul de comandă.
- Selectați  sau **leșire** din meniul ajutor.

În următoarele situații, secvența de dialog este automat anulată:

- Dacă nu roștiți nicio comandă un timp (implicit vi se solicită de trei ori să roștiți o comandă).
- Dacă roștiți comenzi care nu sunt recunoscute de sistem (implicit vi se solicită de trei ori să roștiți comanda corectă).

Funcționarea prin intermediul comenzilor vocale

Recunoașterea vorbirii poate înțelege comenzi ca parte dintr-o frază sau comenzi directe, care menționează aplicația și acțiunea.

Pentru rezultate optime:

- Ascultați comenzile vocale și așteptați bipul înainte de a rosti o comandă sau a răspunde.
- Rostiți "**Ajutor**" sau citiți comenzile exemplificate pe ecran.

- Comanda vocală poate fi întreruptă prin apăsarea din nou a **ⓧ**.
- Așteptați bipul și apoi roștiți natural comanda, nici prea rapid, nici prea lent. Folosiți comenzi scurte și directe.

De obicei, comenzile pot fi rostite într-o singură comandă. De exemplu, „Apelează David Smith la serviciu”, „Redare” urmată de numele artistului sau melodiei, „Comută pe” urmată de banda de frecvențe radio și numele frecvenței/postului, sau „Găsește adresă” urmată de adresă, de ex. „123 Main Road, London”.

În cazul comenzilor complexe sau dacă lipsesc informații, sistemul începe o secvență de dialog.

După ce ați căutat "Punct de interes", numai lanțurile principale pot fi selectate după nume. Lanțurile sunt companii care au cel puțin 20 de locații. Pentru alte POI, roștiți numele unei categorii, de ex. "Restaurante", "Centre comerciale" sau "Spitale".

Dacă roștiți „Telefon” sau „Comenzi telefon”, sistemul înțelege că se solicită un apel telefonic și răspunde cu întrebările relevante, până la colectarea unor detalii suficiente. Dacă numărul de telefon a fost salvat cu un nume și un loc, comanda directă trebuie să le includă pe ambele, de exemplu "Apelare David Smith la serviciu".

Selectarea elementelor din listă

Când se afișează o listă, o comandă vocală solicită confirmarea sau selectarea unui element din acea listă. Un element de meniu poate fi selectat manual sau prin rostirea numărului rândului respectivului element.

Lista de pe ecranul sistemului de comandă vocală funcționează la fel cu listele de pe alte ecrane. Derularea manuală a listei dintr-un ecran în timpul unei sesiuni de recunoaștere a vorbirii anulează evenimentul curent de recunoaștere a vorbirii și redă un mesaj asemănător cu următorul: „Selectați din listă folosind comenzile manuale, apăsați butonul înapoi de pe mască sau apăsați butonul tactil înapoi pentru a încerca din nou”.

Dacă nu se realizează nicio selecție manuală în interval de 15 secunde, sesiunea de recunoaștere a vorbirii se încheie, vi se comunică acest lucru prin intermediul unui mesaj și se afișează ecranul anterior.

Comanda "Înapoi"

Pentru a reveni la meniul anterior, puteți, opțional, să: roștiți „**Înapoi**”, apăsați **◀ BACK** din panoul de comandă sau să apăsați **↩**.

Comanda "Ajutor"

După ce ați rostit "**Ajutor**", este enunțat mesajul de ajutor pentru ecranul curent. În plus, mesajul se afișează pe ecran.

În funcție de modul în care a fost inițiată recunoașterea vorbirii, mesajul de ajutor este afișat fie în Centrul de informații pentru șofer, fie în afișajul central.

Pentru a întrerupe un mesaj de ajutor, apăsați **ⓧ**. Se aude un bip. Puteți rosti comanda.



Aplicația vocală de trecere

Activarea comenzii vocale

Mențineți apăsat  pe volan până când pe Centru de informații pentru șofer se afișează pictograma de recunoaștere a vorbirii.

În plus, un mesaj pe Centrul de informații pentru șofer vă informează atunci când este gata de utilizare aplicația vocală de trecere.

Reglarea volumului sonor al mesajelor vocale

Rotiți  pe panoul de comandă sau apăsați  sau  pe volan, în sus (creștere volum) sau în jos (scădere volum).

Dezactivarea recunoașterii vorbirii

Apăsați  de pe volan. Sesiunea de recunoaștere a vorbirii s-a încheiat.

Telefonul

Informații generale	73
Conectarea la Bluetooth	74
Apelul de urgență	76
Funcționarea	77
Mesaje text	80
Telefonul mobil și echipamentul radio CB	83

Informații generale

Portalul de telefonie vă oferă posibilitatea de a purta conversații la telefonul mobil prin intermediul microfonului din autovehicul și al difuzoarelor autovehiculului, precum și de a utiliza cele mai importante funcții ale telefonului mobil prin intermediul sistemului Infotainment din autovehicul. Pentru a se putea utiliza portalul de telefonie, telefonul mobil trebuie să fie conectat la sistemul Infotainment prin Bluetooth.

Nu toate funcțiile portalului de telefonie sunt suportate de toate telefoanele mobile. Funcțiile utilizabile ale telefonului depind de telefonul mobil respectiv și de furnizorul de servicii de telefonie mobilă. Puteți găsi informații suplimentare pe această temă în instrucțiunile de utilizare ale telefonului mobil sau puteți solicita precizări furnizorului de servicii de telefonie mobilă.

Informații importante privind utilizarea și siguranța în trafic

Avertisment

Telefoanele mobile afectează mediul înconjurător. Din acest motiv, au fost elaborate reglementări și instrucțiuni de siguranță. Va trebui să vă familiarizați cu instrucțiunile respective înainte de a utiliza funcția pentru telefon.

Avertisment

Utilizarea facilității handsfree în timpul conducerii poate fi periculoasă deoarece concentrarea șoferului se reduce în cursul unei convorbiri telefonice. Parcați autovehiculul înainte de a utiliza facilitatea

handsfree. Respectați reglementările din țara în care vă aflați în acel moment.

Nu uitați să respectați reglementările speciale aplicabile în anumite zone și să dezactivați întotdeauna telefonul mobil, dacă utilizarea acestuia este interzisă, dacă telefonul mobil poate cauza interferențe sau dacă pot apărea situații periculoase.

Funcția Bluetooth

Portalul de telefonie este certificat de Bluetooth Special Interest Group (SIG).

Informații suplimentare despre această specificație veți găsi pe internet la <http://www.bluetooth.com>

Conectarea la Bluetooth

Bluetooth este un standard radio pentru realizarea conexiunilor fără fir cu telefoane mobile, de ex. telefoane mobile sau alte dispozitive.

Pentru a putea stabili o conexiune Bluetooth la sistemul Infotainment, trebuie activată funcția Bluetooth a dispozitivului Bluetooth. Pentru informații suplimentare, consultați instrucțiunile de operare a dispozitivului Bluetooth.

Din meniul setărilor Bluetooth, efectuați sincronizarea (schimbul de cod PIN între dispozitivul Bluetooth și sistemul Infotainment) și conectarea dispozitivelor Bluetooth la sistemul Infotainment.

Meniul de setări Bluetooth

Apăsați **HOME**, apoi selectați pictograma **SETĂRI**.

Selectați **Bluetooth** pentru a afișa submeniul respectiv.

Sincronizarea unui dispozitiv

Informații importante

- Pot fi sincronizate până la cinci dispozitive la sistem.
- Puteți conecta un singur dispozitiv sincronizat la sistemul Infotainment într-o sesiune de conectare.

- Sincronizarea trebuie de obicei efectuată o singură dată, în afară de cazul în care dispozitivul a fost șters din lista de dispozitive sincronizate. Dacă dispozitivul a fost conectat anterior, sistemul Infotainment stabilește automat o conexiune.
- Funcționarea Bluetooth descarcă în mod considerabil bateria dispozitivului. Prin urmare, conectați dispozitivul la portul USB pentru încărcare.

Asocierea prin aplicația Setări

1. Apăsați **HOME**, apoi selectați pictograma **SETĂRI**.
Selectați **Bluetooth** pentru a afișa submeniul respectiv.
2. Selectați **Conectează dispozitivul**.
Ca alternativă, selectați **Gestionare dispozitiv** pentru a afișa lista de dispozitive și apoi selectați **Conectează dispozitivul**.
3. Se va afișa un mesaj pe ecranul sistemului Infotainment care va indica numele și codul PIN al sistemului Infotainment.

4. Inițiați căutarea Bluetooth la dispozitivul Bluetooth care urmează să fie sincronizat.
5. Confirmați procedura de asociere:
 - Dacă suportă SSP (sincronizarea simplă securizată):
Comparați codul PIN (dacă este cazul) și confirmați mesajele sistemului Infotainment și dispozitivul Bluetooth.
 - Dacă nu suportă SSP (sincronizarea simplă securizată):
Dacă doriți, selectați **Setare PIN** pentru a modifica codul PIN al sistemului Infotainment. Se afișează o tastatură. Introduceți noul cod PIN și confirmați introducerea.
Introduceți codul PIN al sistemului Infotainment la dispozitivul Bluetooth și confirmați introducerea.

6. Sistemul Infotainment și dispozitivul sunt sincronizate și se va afișa lista de dispozitive.

Notă

Dacă conectarea la Bluetooth eșuează, un mesaj de eroare se va afișa pe ecranul sistemului Infotainment.

7. Dacă dispozitivul Bluetooth permite, listele de apeluri și agenda telefonică se vor descărca în sistemul Infotainment. Dacă este cazul, confirmați mesajul corespunzător pe smartphone.

Notă

Pentru ca sistemul Infotainment să citească contactele, acestea trebuie memorate în memoria telefonului mobil.

Dacă această funcție nu este suportată de dispozitivul Bluetooth, sistemul Infotainment va afișa un mesaj corespunzător.

Asocierea prin aplicația Telefon

1. Apăsați **HOME**, apoi selectați pictograma **TELEFON**.
2. Selectați **Conectează dispozitivul**.
3. Continuați de la pasul 3 din "Asocierea prin aplicația Setări" (de mai sus).
4. Dacă dispozitivul a fost sincronizat cu succes, se va afișa meniul telefonului.

Notă

Dacă conectarea la Bluetooth eșuează, un mesaj de eroare se va afișa pe ecranul sistemului Infotainment.

Conectarea unui dispozitiv sincronizat

1. Apăsați **HOME**, apoi selectați pictograma **SETĂRI**.
Selectați **Bluetooth** pentru a afișa submeniul respectiv.
2. Selectați **Gestionare dispozitiv** pentru a afișa lista de dispozitive.

3. Selectați dispozitivul Bluetooth pe care doriți să îl conectați.
4. Dispozitivul este conectat și afișat în câmpul **Conectat** din lista de dispozitive.

Deconectarea unui dispozitiv

1. Apăsați **HOME**, apoi selectați pictograma **SETĂRI**.
Selectați **Bluetooth** pentru a afișa submeniul respectiv.
2. Selectați **Gestionare dispozitiv** pentru a afișa lista de dispozitive.
3. Selectați **X** de lângă dispozitivul Bluetooth conectat în momentul respectiv. Vi se va solicita să răspundeți la un mesaj.
4. Selectați **Da** pentru a deconecta dispozitivul.

Ștergerea unui dispozitiv

1. Apăsați **HOME**, apoi selectați pictograma **SETĂRI**.
Selectați **Bluetooth** pentru a afișa submeniul respectiv.
2. Selectați **Gestionare dispozitiv** pentru a afișa lista de dispozitive.

3. Selectați – de lângă dispozitivul Bluetooth care urmează să fie șters. Vi se va solicita să răspundeți la un mesaj.
4. Selectați **Da** pentru a șterge dispozitivul.

Apelul de urgență

⚠ Avertisment

Setarea conexiunii nu poate fi garantată în orice situație. Din acest motiv, nu trebuie să vă bazați exclusiv pe telefonul mobil în cazul unei comunicări de importanță vitală (de ex. o urgență medicală).

În anumite rețele, poate fi necesară inserarea corectă a unei cartele SIM valabile în telefonul mobil.

⚠ Avertisment

Rețineți că puteți efectua și primi apeluri pe telefonul mobil dacă acesta se află într-o zonă de acoperire cu semnal suficient de puternic. În anumite situații, apelurile de urgență nu pot fi efectuate în orice rețele de telefonie mobilă; este posibil ca acestea să nu poată fi efectuate când anumite servicii de rețea și/sau funcții ale telefonului sunt active. Puteți solicita relații în acest sens de la operatorii de rețea locali.

Numărul de apel de urgență poate diferi în funcție de regiune și țară. Informați-vă din timp despre numărul de apel de urgență corect pentru regiunea respectivă.

Efectuarea unui apel de urgență

Formați numărul apelului de urgență (de ex. **112**).

Se stabilește conexiunea cu un centru pentru apeluri de urgență.

Oferiți detalii despre urgență atunci când personalul de serviciu vi le solicită.

⚠ Avertisment

Nu încheiați convorbirea înainte ca centrul de apel de urgență să vă solicite acest lucru.

Funcționarea

Imediat ce s-a stabilit o conexiune prin intermediul Bluetooth între telefonul dumneavoastră mobil și sistemul Infotainment, puteți utiliza numeroase funcții ale telefonului mobil prin intermediul sistemului Infotainment.

Notă

Nu toate telefoanele mobile suportă toate funcțiile portalului de telefonie mobilă. Prin urmare, sunt posibile abateri de la gama de funcții descrise mai jos.

Aplicația telefonului

Apăsați **HOME**, apoi selectați pictograma **TELEFON** (cu simbolul telefon) pentru a afișa meniul respectiv.

Portalul de telefonie include vizualizări diferite, accesibile prin file. Selectați fila dorită.

Notă

Dacă un telefon mobil este conectat prin Bluetooth la sistemul Infotainment este disponibil numai meniul principal al telefonului. Pentru o descriere detaliată ↗ 74.

Inițierea unui apel

Tastatură

Apăsați **HOME** și apoi selectați pictograma **TELEFON** pentru afișarea meniului respectiv.

Dacă este cazul, selectați **TASTATURĂ** din bara interactivă de selectare. Se afișează tastatura.

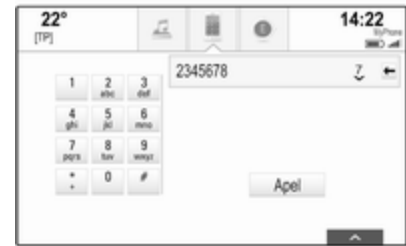

Introduceți numărul dorit și selectați **Apel**. Se formează numărul.

Pentru a forma un număr cu apelare rapidă, introduceți numărul și mențineți apăsată ultima cifră. Se formează numărul.

Contactele

Apăsați **HOME** și apoi selectați pictograma **TELEFON** pentru afișarea meniului respectiv.

Dacă este cazul, selectați **CONTACTE** din bara interactivă de selectare. Se afișează lista de contacte.



Pentru o descriere detaliată a listelor de contacte ⇨ 24.

Derulați până la intrările contactelor dorite.

Pictograma funcție rapidă

Dacă există salvat numai un singur număr pentru un contact, o pictogramă de apelare rapidă se va afișa lângă intrarea respectivă din lista de contacte.

Selecționați  pentru a iniția direct apelul.

Vizualizarea detaliilor contactului

Dacă există mai mult de un număr salvat pentru un contact, selecționați contactul corespunzător.

Se afișează vizualizarea detaliilor contactului.

Selecționați unul din numerele de telefon salvate pentru acel contact. Se formează numărul.

Listele de apeluri

Apăsăți **HOME** și apoi selecționați pictograma **TELEFON** pentru afișarea meniului respectiv.

Dacă este cazul, selecționați **RECENTE** din bara interactivă de selectare. Se va afișa lista de apeluri corespunzătoare.



Notă

Apelurile pierdute sunt evidențiate în roșu în lista de apeluri recente și indicate printr-un  lângă pictograma telefonului din bara de aplicații.

Selecționați unul dintre numerele de telefon salvate în listele de apeluri recente. Se formează numărul.

Favorite

Expuneți pagina de favorite.

Dacă este cazul, derulați paginile.

Selecționați butonul tactil pentru favorita dorită.

Pentru o descriere detaliată ⇨ 20.

Apelurile primite

Preluarea unui apel telefonic

Dacă radioul sau sursa media este activă în momentul intrării unui apel, sursa audio este dezactivată și rămâne dezactivată până la finalizarea apelului.

Un mesaj cu numele sau numărul de telefon al apelantului se afișează în partea de jos a ecranului.



Pentru a accepta un apel: selectați **Răspuns** din mesaj.

Respingerea unui apel

Pentru a respinge un apel: selectați **Ignoră** din mesaj.

Modificarea tonului de apel

Apăsăți **HOME**, apoi selectați pictograma **SETĂRI**.

Selectați **Bluetooth** pentru a afișa meniul corespunzător și apoi selectați **Tonuri de apel**. Se va afișa o listă cu toate telefoanele sincronizate cu sistemul Infotainment.

Selectați telefonul dorit. Se afișează o listă cu toate tonurile de apel disponibile pentru telefonul respectiv. Selectați tonul de apel dorit.

Funcții în cursul unui apel

În timpul unui apel, se va afișa vizualizarea apel activ.

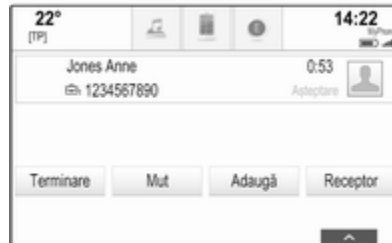

Încheierea unui apel

Selectați **Terminare** pentru a încheia apelul.

Dezactivarea microfonului

Selectați **Mut** pentru a dezactiva temporar microfonul.

Butonul tactil se modifică în **Mut dez.**

Pentru a reactiva microfonul, selectați **Mut dez.**

Dezactivarea funcției hands-free

Pentru a continua conversația la telefonul mobil, selectați **Receptor**.

Butonul tactil se modifică în **Handsfree**.

Pentru a reactiva funcția hands-free, selectați **Handsfree**.

Al doilea apel

Inițierea unui al doilea apel

Pentru a iniția un al doilea apel, selectați **Adaugă** din vizualizarea apel activ. Se afișează meniul telefonului.

Inițiați un al doilea apel. Pentru o descriere detaliată, consultați paragrafele de mai sus.

Pentru a anula inițierea unui al doilea apel și a reveni la vizualizarea apel activ, selectați **Apel curent**.

Ambele apeluri sunt afișate în vederea în timpul apelului.

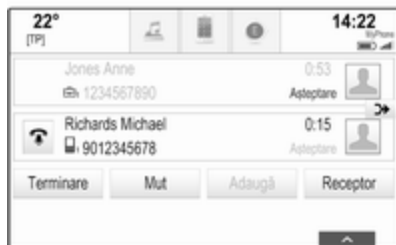

Recepționarea unui apel în așteptare

Un mesaj cu numele sau numărul de telefon al apelantului se afișează în partea de jos a vizualizării apel activ.

Selecționați **Răspuns** sau **Ignoră** din mesaj.

Terminarea apelurilor telefonice

Pentru a termina ambele apeluri, selecționați **Terminare** din partea de jos a ecranului.

Pentru a finaliza numai unul dintre apeluri, selecționați  de lângă apelul corespunzător.

Apel în conferință

Selecționați  pentru a fuziona cele două apeluri. Ambele apeluri devin active.

Butonul tactil  se modifică în .

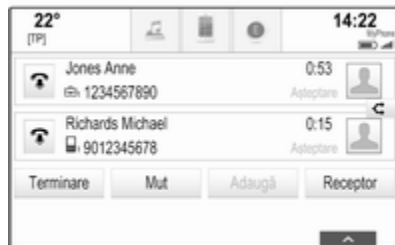

Pentru a anula îmbinarea apelurilor, selecționați .

Telefoanele

Selecționați **TELEFOANE** din bara interactivă de selectare pentru a afișa lista de dispozitive.



Pentru o descriere detaliată  74.

Mesaje text

Aplicația **TEXT** permite primirea și trimiterea mesajelor text prin intermediul sistemului Infotainment.

Notă

Dacă autovehiculul se deplasează cu mai mult de 8 km/h, anumite funcții ale aplicației text ar putea fi indisponibile.

Condiții prealabile

Trebuie respectate următoarele condiții prealabile pentru a folosi aplicația **TEXT**:

- Trebuie activată funcția Bluetooth a telefonului respectiv (consultați instrucțiunile de utilizare a dispozitivului).
- În funcție de telefon, vi se poate solicita să setați dispozitivul ca "vizibil" (consultați instrucțiunile de operare a dispozitivului).
- În funcție de telefon, ar putea fi necesar să permiteți manual accesul la funcția de mesagerie text de pe telefon (consultați instrucțiunile de operare a dispozitivului).
- Telefonul respectiv trebuie sincronizat și conectat la sistemul Infotainment. Pentru o descriere detaliată ⇨ 74.
- Telefonul respectiv trebuie să accepte Bluetooth Message Access Profile (BT MAP).

Începerea aplicației pentru mesaje text

Apăsați butonul **HOME**, apoi selectați pictograma aplicației **TEXT**.

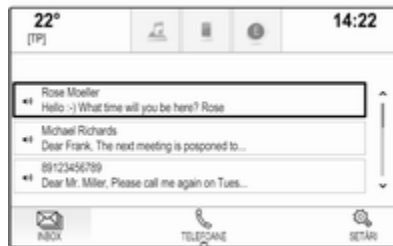

Dacă se primește un mesaj text nou, se va afișa un mesaj. Selectați unul dintre butoanele tactile pentru accesarea aplicației **TEXT**.

Notă

Alertele pentru mesaje text sunt afișate numai dacă **Alerte text** din meniul setărilor text este setat la **Da**.

Ascultarea unui mesaj

Selectați **INBOX** din bara interactivă de selectare. Mesajele text memorate în telefonul respectiv sunt afișate într-o listă.

Notă

În funcție de telefon, nu toate mesajele text din telefon sunt afișate în inbox.

Pentru a asculta un mesaj, selectați **▶** de lângă respectivul mesaj.

Ca alternativă, selectați mesajul dorit pentru afișarea vizualizării mesajului. Selectați **ASCULTĂ** din bara interactivă de selectare.

Vizualizarea unui mesaj

Selectați **INBOX** din bara interactivă de selectare. Mesajele text memorate în telefonul respectiv sunt afișate într-o listă.

Selectați mesajul dorit pentru afișarea mesajului text complet.



Apelarea expeditorului

Selecțai **INBOX** din bara interactivă de selectare. Mesajele text memorate în telefonul respectiv sunt afișate într-o listă.

Selecțai mesajul dorit pentru afișarea vizualizării mesajului.

Selecțai **Apel** din bara interactivă de selectare. Expeditorul mesajului este apelat.

Răspunsul la un mesaj

Notă

În funcție de telefon, este posibil ca funcția de răspuns să nu fie acceptată.

Selecțai **INBOX** din bara interactivă de selectare. Mesajele text memorate în telefonul respectiv sunt afișate într-o listă.

Selecțai mesajul dorit pentru afișarea vizualizării mesajului.

Selecțai **RĂSPUNDE** din bara interactivă de selectare. Se afișează o listă a mesajelor predefinite.

Selecțai mesajul text predefinit dorit.

Dacă nu vă este de ajutor niciunul dintre mesajele predefinite, puteți scrie un mesaj nou, consultați mai jos „Administrarea mesajelor predefinite”.

Ștergerea unui mesaj

Selecțai **INBOX** din bara interactivă de selectare. Mesajele text memorate în telefonul respectiv sunt afișate într-o listă.

Selecțai mesajul dorit pentru afișarea vizualizării mesajului.

Pentru a șterge un mesaj text, selecțai **Șterge** din bara interactivă de selectare.

Lista de dispozitive

Selecțai **TELEFOANE** pentru a afișa lista de dispozitive.

Pentru o descriere detaliată ↪ 74.

Setările textului

Selecțai **Setări** pentru accesarea meniului setărilor.

Alerte text

Dacă doriți să apară o alertă pop-up la primirea unui mesaj text nou, setați **Alerte text - Da**.

Administrarea mesajelor predefinite

Selecțai **Gestionare mesaje predefinite** pentru afișarea unei liste de mesaje predefinite.

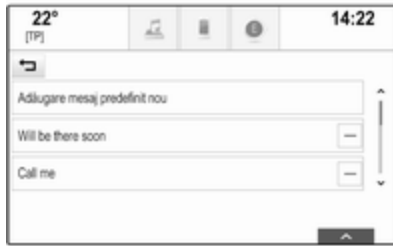

Adăugarea unui mesaj nou

Notă

Mesajele predefinite pot fi introduse numai când autovehiculul este staționar.

Selectați **Adăugare mesaj predefinit nou**. Se afișează o tastatură.

Introduceți mesajului text dorit și confirmați datele introduse. Noul mesaj este adăugat la lista mesajelor predefinite.

Ștergerea unui mesaj predefinit

Pentru a șterge un mesaj predefinit, selectați – de lângă mesajul pe care doriți să îl ștergeți.

Telefonul mobil și echipamentul radio CB

Instrucțiuni de instalare și instrucțiuni de utilizare

La montarea și utilizarea telefonului mobil, trebuie să țineți cont de instrucțiunile de instalare și de instrucțiunile de utilizare furnizate de producătorul telefonului mobil și al sistemului hands-free.

Nerespectarea acestor instrucțiuni poate avea drept consecință anularea certificatului de înmatriculare (Directiva UE 95/54/EC).

Recomandări pentru funcționarea corespunzătoare:

- Antena exterioară trebuie să fie instalată de un tehnician pentru a obține acoperirea maximă posibilă.
- Puterea maximă de transmisie: 10 watt
- Telefonul mobil trebuie instalat într-un loc adecvat. Țineți cont de nota respectivă din Manualul de utilizare, capitolul **Sistemul airbag**.

Solicitații informații despre locurile prevăzute pentru instalarea antenei și a suportului pentru telefon, cât și despre utilizarea echipamentelor de transmisie cu putere mai mare de 10 watt.

Este admisă atașarea unui set hands-free fără antenă externă la un telefon mobil standard GSM 900/1800/1900 și UMTS, numai dacă puterea maximă de transmisie a telefonului mobil nu depășește 2 W în rețeaua GSM 900 sau 1 W în alte rețele.

Din motive de siguranță, nu utilizați telefonul în timp ce conduceți. Chiar și utilizarea unui kit hands-free vă poate distra atenția în timpul conducerii.

⚠ Avertisment

Utilizarea echipamentelor radio și a telefoanelor mobile care nu respectă standardele de telefonie mobilă sus menționate este permisă numai dacă instalați o antenă exterioară pe autovehicul.

Atenție

Telefoanele mobile și echipamentele radio pot afecta funcționarea unităților electronice de control ale autovehiculului când sunt utilizate în habitacul fără antenă exterioară, dacă nu se respectă reglementările menționate mai sus.

Întrebări frecvente

Întrebări frecvente 85

Întrebări frecvente

Telefonul

❓ Cum pot asocia telefonul cu sistemul Infotainment?

- ❗ Pentru sincronizarea unui telefon, apăsați **HOME**, selectați pictograma **TELEFON** și apoi selectați **Conectează dispozitivul**. Urmați instrucțiunile de pe dispozitiv și verificați dacă funcția Bluetooth este activată.

Descriere detaliată ⇨ 74.

❓ Cum îmi pot accesa contactele din agenda telefonică și apelurile recente?

- ❗ Pentru a putea accesa contactele sau lista de apeluri, apăsați **HOME**, selectați pictograma **TELEFON** și apoi selectați **CONTACTE** sau **RECENTE**. Verificați dacă accesul la agenda telefonică și la lista apelurilor recente este permis la telefonul dumneavoastră. În funcție de

telefon, încărcarea agendei telefonice și a listei de apeluri recente poate dura câteva minute.

Descriere detaliată ⇨ 77.

Favorite

❓ Ce poate fi salvat ca favorită?

- ❗ Se pot salva până la 60 de favorite din aproape orice elemente, de exemplu, destinații, contacte telefonice, liste de redare, posturi de radio etc.

Descriere detaliată ⇨ 20.

❓ Cum pot salva o favorită nouă?

- ❗ Activați aplicația respectivă și mențineți apăsat un buton tactil al unei favorite pentru a salva în această locație o nouă favorită. Un bip scurt confirmă salvarea. În unele cazuri, este necesară selectarea unei opțiuni specifice.

Descriere detaliată ⇨ 20.

- ❓ **Cum pot redenumi, șterge sau muta favoritele mele?**
- ❗ Apăsăți **HOME**, selectați pictograma **SETĂRI** din ecranul Acasă, **Radio** și apoi **Gestionare Favoriți** pentru a redenumi, șterge sau muta favoritele.
Descriere detaliată ⇨ 20.
- ❓ **Unde sunt salvate favoritele și cum le pot reapela?**
- ❗ Favoritele sunt salvate în lista de favorite. Pentru a reapela o favorită, selectați butonul tactil corespunzător din rândul de favorite afișat. În anumite ecrane, lista de favorite este ascunsă pentru a extinde vizualizarea conținutului principal. În aceste ecrane, selectați **^** din partea din dreapta jos a ecranului sau glisați în sus cu degetul bara interactivă de selectare.
Descriere detaliată ⇨ 20.

Sistemul de navigație

- ❓ **După introducerea unei adrese de destinație, se va afișa un mesaj de eroare. Unde greșesc?**
- ❗ Pentru introducerea adresei complete, sistemul de navigație necesită o anumită ordine de introducere. În funcție de țara în care se află adresa introdusă, poate fi necesar o ordine diferită de introducere. Adăugați numele țării la sfârșitul introducerii, dacă ați introdus o destinație într-o altă țară.
Descriere detaliată ⇨ 55.
- ❓ **Cum pot anula ghidarea în traseu activ?**
- ❗ Pentru a anula ghidarea pe traseu, selectați **MENIU** din bara interactivă de selectare și apoi selectați **Anulare traseu**.
Descriere detaliată ⇨ 61.

Audio

- ❓ **Cum pot schimba sursa audio?**
- ❗ Prin apăsarea repetată a **RADIO**, puteți comuta între toate sursele de radio disponibile (AM/FM/DAB). Apăsând în mod repetat **MEDIA**, puteți comuta prin toate sursele media disponibile.
Informații detaliate despre radio ⇨ 33, CD ⇨ 38, dispozitivele externe ⇨ 41.
- ❓ **Cum pot răsfoi pentru posturi de radio sau muzică?**
- ❗ Pentru a răsfoi pentru posturi de radio sau muzică, precum liste de redare sau albume, selectați **RĂSFOIRE** din ecranul audio.
Informații detaliate despre radio ⇨ 33, CD ⇨ 39, dispozitivele externe ⇨ 42.
- Altele**
- ❓ **Cum pot îmbunătăți performanța recunoașterii vocale?**
- ❗ Recunoașterea vocală a fost concepută pentru a înțelege comenzile vocale enunțate în mod

natural. Așteptați bipul, după care vorbiți. Încercați să vorbiți natural, să nu vorbiți prea repede sau prea tare.

Descriere detaliată ⇨ 67.

❓ **Cum îmi pot îmbunătăți performanța ecranului tactil?**

⚠ Ecranul tactil este sensibil la presiune. Încercați să aplicați o presiune mai mare cu degetul atunci când efectuați gesturi de glisare.

Descriere detaliată ⇨ 15.

Index alfabetic

A	
Activarea CD-player-ului.....	39
Activarea funcției fișiere muzică prin Bluetooth.....	42
Activarea portalului de telefonie... ..	77
Activarea proiecției telefonului.....	44
Activarea radioului.....	33
Activarea sistemului de navigație.....	48
Activarea sistemului Infotainment.....	13
Activarea USB-ului.....	42, 43
Afișarea ceasului.....	29
Afișarea favoritelor.....	20
Agenda de adrese.....	55
Agenda telefonică.....	24, 77
Aparatul radio	
Anunțurile DAB.....	36
Banda de frecvențe.....	33
Căutarea posturilor de radio.....	33
DAB.....	36
Emisia audio digitală.....	36
Favorite.....	20
Intellitext.....	36
L-Band.....	36
Lista de categorii.....	33
Lista de frecvențe.....	33
Lista posturilor de radio.....	33
Meniul DAB.....	36
Meniul FM.....	35
Programul de trafic.....	35
RDS.....	35
Regionalizarea.....	35
Regiunea.....	35
Sistemul de date radio.....	35
TP.....	35
Apel telefonic	
Inițiere.....	77
Preluare.....	77
Respingerea.....	77
Apelul de urgență.....	76
Atenuare.....	27
B	
Balans.....	27
Bara de aplicații.....	17
Bara interactivă de selectare.....	17
Butonul Acasă.....	17
Butonul tactil OVERVIEW.....	48
Butonul tactil RESET.....	48
C	
Calibrarea ecranului tactil.....	29
Călătorie cu destinații	
intermediare.....	55
Căutarea unui post radio.....	33
Conectarea la Bluetooth.....	74
Contactele.....	24, 55
Modificarea.....	24
Regăsirea.....	24
Salvarea.....	24

D		L	
DAB.....	36	L-Band.....	36
Data.....	29	Legarea DAB.....	36
Direcția greșită de derulare.....	29	Limbă.....	29
Dispozitivul de redare CD.....	38	Lista de categorii.....	33
E		Lista de frecvențe.....	33
Ecran tactil.....	15	Lista destinațiilor intermediare.....	61
Ecranul Acasă.....	17	Lista posturilor de radio.....	33
Egalizator.....	27	Lista virajelor.....	61
Elementele de comandă		M	
Sistemul Infotainment.....	8	Magazin.....	45
Volanul.....	8	Medii.....	27
Emisia audio digitală.....	36	Mesajele.....	17
F		Mesaje text.....	80
Favorite.....	20	Modificatori de caractere.....	18
Afișarea.....	20	Modul afișajului.....	29
Afișarea în bloc.....	20	Modul valet	
Redenumirea.....	20	Blocarea.....	29
Regăsirea.....	20	Deblocarea.....	29
Salvarea.....	20	O	
Ștergerea.....	20	Operarea	
Filmele.....	43	Aparatul radio.....	33
Fișierele audio.....	41	CD.....	39
Fișierele film.....	41	Contactele.....	24
Fișiere muzică prin Bluetooth.....	41	Ecran tactil.....	15
Folosirea aplicațiilor.....	45	Favorite.....	20
Formatele fișierelor		Fișiere muzică prin Bluetooth.....	42
Fișierele audio.....	41	Sistemul de navigație.....	48
Fișierele film.....	41	Sistemul Infotainment.....	13
Funcția antifurt.....	7		
Funcția mute (surdină).....	13		
Funcționarea.....	77		
G			
Ghidarea.....	61		
Ghidarea în traseu.....	61		
H			
Hărțile.....	48		
I			
Incidente în trafic.....	61		
Informații generale 38, 41, 47, 67, 73			
Aparatul radio.....	33		
CD.....	38		
Fișiere muzică prin Bluetooth....	41		
Portalul de telefonie.....	73		
Sistemul de navigație.....	47		
Sistemul Infotainment.....	6		
USB.....	41		
Intellitext.....	36		
Introducerea destinației.....	55		
Î			
Înalte.....	27		
Întrebări frecvente.....	85		
J			
Joase.....	27		

Tastaturile.....	18	Redarea filmelor.....	43	Contactele.....	24, 55
Telefonul.....	77	Regăsirea favoritelor.....	20	Destinații recente.....	55
USB.....	42, 43	Regionalizarea.....	35	Favorite.....	20
Operarea de bază.....	15	Regiunea.....	35	Ghidarea în traseu.....	61
Bara de aplicații.....	17	Reglarea automată a volumului sonor		Incidente în trafic.....	61
Bara interactivă de selectare....	17	Volumul automat.....	28	Introducerea destinației.....	55
Contactele.....	24	Restaurarea setărilor originale....	29	Lista destinațiilor intermediare .	61
Ecranul Acasă.....	17	S		Lista virajelor.....	61
Favorite.....	20	Salvarea favoritelor.....	20	Locația curentă.....	48
Panoul de recunoaștere a caracterelor.....	18	Selectarea benzii de frecvență....	33	Manevrarea hărții.....	48
Tastatură.....	18	Setarea automată.....	29	Meniul de ghidare în traseu.....	61
Operarea meniului.....	17	Setările de volum.....	28	Mesaje vocale.....	61
Ora.....	29	Setările sistemului.....	29	POI-uri individuale.....	48
P		Afișaj.....	29	Posturi TMC.....	47, 61
Panoul de comandă Infotainment...	8	Limbă.....	29	Smartphone	
Panoul de recunoaștere a caracterelor.....	18	Modul valet.....	29	Proiecția telefonului.....	44
PIN uitat.....	29	Ora și data.....	29	T	
POI.....	55	Restaurarea setărilor originale .	29	TA.....	35
POI-uri individuale.....	48	Setări pentru tonalitate.....	27	Tastatură.....	18
Posturi TMC.....	47	Sincronizarea.....	74	Tastatura de litere.....	18
Prezentarea generală a elementelor de comandă.....	8	Sistemul de comandă vocală.....	67	Tastatura de simboluri.....	18
Programul de trafic.....	35	Sistemul de date radio (RDS)	35	Tastaturi.....	18
Proiecția telefonului.....	44	Sistemul de navigație.....	61	Telefonul	
R		Actualizarea hărților.....	47	Agenda telefonică.....	24, 77
Recunoașterea vocală.....	67	Afișajul hărții.....	48	Apeluri recente.....	77
Redarea audio.....	42	Butonul tactil OVERVIEW.....	48	Apelurile de urgență.....	76
		Călătorie cu destinații intermediare.....	55	Conexiune Bluetooth.....	74
				Contactele.....	24
				Favorite.....	20

Funcția Bluetooth.....	73
Mesaje text.....	80
Modul hands-free.....	77
Tonul de apel.....	77
Telefonul mobil și echipamentul radio CB	83
Tipul traseului.....	61
Tonul de apel.....	77
TP.....	35

U

USB.....	41
Utilizarea.....	13, 33, 39, 48, 69
CD.....	39
Ecran tactil.....	15
Fișiere muzică prin Bluetooth....	42
Sistemul de navigație.....	48
Sistemul Infotainment.....	13
Telefonul.....	77
USB.....	42, 43
Utilizarea aplicațiilor smartphone..	44
Utilizarea ecranului tactil.....	15

V

Volumul automat.....	28
Volumul maxim la pornire.....	28
Volumul sonor	
Funcția fără sonor.....	13
Setarea volumului sonor.....	13
Volumul automat.....	28
Volumul maxim la pornire.....	28

R 4.0 IntelliLink

Introducere	94
Operarea de bază	102
Aparatul radio	108
Dispozitivele externe	115
Recunoașterea vorbirii	123
Telefonul	124
Index alfabetic	134

Introducere

Informații generale	94
Funcția antifurt	95
Prezentarea generală a elementelor de comandă	96
Utilizarea	99

Informații generale

Sistemul Infotainment vă pune la dispoziție un sistem de tehnologie avansată.

Cu ajutorul funcțiilor tunerului radio, puteți înregistra până la 25 de posturi pe cinci pagini favorite.

Puteți conecta dispozitivele externe de stocare a datelor la sistemul infotainment ca surse audio suplimentare, fie prin cablu, fie prin Bluetooth®.

Suplimentar, sistemul Infotainment este echipat cu un portal de telefonie care permite controlarea cu ușurință și în siguranță a telefonului în interiorul autovehiculului.

Puteți de asemenea opera aplicațiile specifice ale smartphone-ului prin sistemul Infotainment.

Opțional, sistemul Infotainment poate fi utilizat cu ecranul și butoanele tactile de pe panoul de comandă, comenzile de pe volan sau, dacă telefonul dvs. mobil oferă acest lucru, cu ajutorul funcției de recunoaștere a vorbirii.

Designul atent conceput al elementelor de comandă, al ecranului tactil și afișajele clare vă permit controlarea ușoară și intuitivă a sistemului.

Notă

Acest manual descrie toate opțiunile și funcțiile disponibile pentru diverse sisteme Infotainment. Unele descrieri, inclusiv cele pentru funcțiile afișajului și ale meniurilor, pot să nu fie disponibile la autovehiculul dumneavoastră datorită variantei de model, specificațiilor naționale, echipamentelor sau accesoriilor speciale.

Informații importante referitoare la utilizare și siguranța în trafic

Avertisment

Sistemul Infotainment trebuie utilizat astfel încât autovehiculul să poată fi condus întotdeauna în siguranță. Dacă aveți dubii, opriți

autovehiculul și acționați sistemul Infotainment când autovehiculul este staționat.

Recepția radio

Recepția radio poate fi perturbată de zgomote de fond, distorsiuni sau întreruperea completă a recepției datorită:

- modificării distanței față de emițător
- recepției cu ecou datorate efectului de reflexie
- efectului de ecranare

Funcția antifurt

Sistemul Infotainment este echipat cu un sistem electronic de siguranță cu scop antifurt.



Astfel, sistemul Infotainment funcționează numai în autovehiculul dumneavoastră și este fără valoare pentru un hoț.



Prezentarea generală a elementelor de comandă

Panoul de control



1	Afișajul/ecranul tactil	102
2	Meniul Acasă	102
	Butoane tactile pentru accesul la:	
	AUDIO: funcțiile audio	
	GALERIE: funcțiile pentru fotografii și filme	
	TELEFON: funcțiile telefonului mobil	
	PROIECȚIE: proiecție telefon	
	NAV: Aplicația BringGo®	
	SETĂRI: setările sistemului	
	OnStar: Setări Wi-Fi OnStar	99
3	Indicatori de oră, dată și temperatură	106
4		
	Apăsare scurtă: deschidere meniu telefon	128

	sau deschideți funcția de proiecție a telefonului (dacă este activată)	121
	Apăsare lungă: activare recunoaștere a vorbirii	123
5		
	Apăsare scurtă: salt la următorul post de radio când radioul este activ	108
	sau salt la următoarea piesă când dispozitivele externe sunt active	117
	Apăsare lungă: căutare frecvențe în sus când radioul este activ	108
	sau derulare rapidă înainte când dispozitivele externe sunt active	117
6		
	Apăsare scurtă: pornire a sistemului Infotainment dacă acesta este oprit	99
	sau dezactivare a sunetului sistemului dacă acesta este pornit	99

	Apăsare lungă: oprire a sistemului Infotainment	99
	Rotire: reglare volum	99
7		
	Apăsare scurtă: salt la postul anterior de radio când radioul este activ	108
	sau salt la piesa anterioară când dispozitivele externe sunt active	117
	Apăsare lungă: căutare frecvențe în jos când radioul este activ	108
	sau derulare rapidă înapoi când dispozitivele externe sunt active	117
8		
	Apăsare scurtă: deschideți meniul acasă	99
	Apăsare lungă: deschideți funcția de proiecție a telefonului (dacă este activată)	121

Comenzile de pe volan

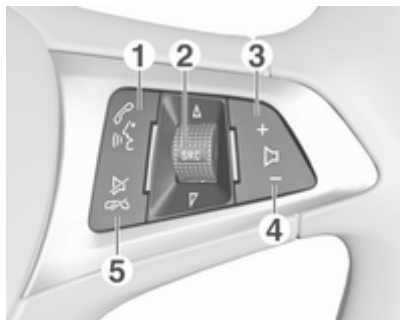

1

Apăsare scurtă: deschideți meniul OnStar dacă nu este conectat niciun telefon . . 99

sau preluați apelul telefonic dacă este conectat telefonul 124

sau formare a ultimului număr din lista de apeluri, la afișarea meniului telefonului 128

sau comutare între apeluri când există apeluri în așteptare 128

Apăsare lungă: activare recunoaștere a vorbirii 123

2 SRC (sursa) 99

Apăsați: selectarea sursei audio 99

Rotire în sus/în jos: selectare a postului de radio anterior/următor când radioul este activ 108

sau selectare piesă/capitol/fotografie anterioară/următoare când dispozitivele externe sunt active 117

sau selectare intrare următoare/anterioară din lista de apeluri când portalul de telefonie este activ și lista de apeluri este deschisă 128

Rotire în sus/în jos și menținere: derulare rapidă prin intrările din lista de apeluri 128

3 +

Apăsare: creșterea volumului sonor

4 -

Apăsare: reducere volum sonor

5

Apăsare: încheierea/respingerea apelului 128

sau dezactivare comandă vocală 123

sau activarea/dezactivarea funcției surdină 99

Utilizarea

Elementele de comandă

Sistemul Infotainment poate fi utilizat prin intermediul butoanelor funcționale, al ecranului tactil și al meniurilor care sunt prezentate pe afișaj.

Comenzile sunt făcute opțional prin intermediul:

- unității centrale de comandă din panoul de comandă ⇨ 96
- ecranului tactil ⇨ 102
- comenzilor audio de pe volan ⇨ 96
- sistemului de recunoaștere a vorbirii ⇨ 123

Activarea sau dezactivarea sistemului Infotainment

Apăsați . După activare, se activează ultima sursă selectată a sistemului Infotainment.

Dezactivarea automată

Dacă sistemul Infotainment a fost activat prin apăsarea  cu contactul decuplat, acesta se va dezactiva din nou automat după 10 minute de la ultima comandă a utilizatorului.

Setarea volumului sonor

Rotiți . Setarea curentă este indicată pe afișaj.

Când sistemul Infotainment este activat, este setat volumul sonor selectat ultima dată, dacă acesta nu depășește volumul sonor maxim de pornire. Pentru o descriere detaliată ⇨ 105.

Volumul sonor în funcție de viteza autovehiculului

Când este activat volumul sonor în funcție de viteza autovehiculului ⇨ 105, volumul sonor este adaptat automat pentru a face față zgomotului produs de carosabil și de vânt în timp ce conduceți.

Funcția mute (surdină)

Apăsați  pentru a dezactiva sunetul sistemului Infotainment.

Pentru a activa sunetul: apăsați din nou . Se setează din nou ultimul volum sonor selectat.

Modurile de funcționare

Apăsați  pentru a afișa meniul Acasă.



Notă

Pentru o descriere detaliată a modului de utilizare a meniului cu ajutorul ecranului tactil ⇨ 102.

AUDIO

Selectați **AUDIO** pentru a deschide meniul principal al celui mai recent selectat mod audio.

Selecționați **Sursă** pe ecran pentru a afișa bara interactivă de selectare.



Pentru a comuta la un alt mod audio: atingeți unul dintre obiectele din bara interactivă de selectare.

Pentru o descriere detaliată a:



- Funcțiile radio ⇨ 108
- Dispozitivele externe (**USB**, **Bluetooth**) ⇨ 117

Notă

Pentru a reveni cu ușurință la ecranul audio activ în momentul respectiv, atingeți ⊕ în primul rând al oricărui ecran.

GALERIE

Selecționați **GALERIE** pentru a deschide meniul de fotografii și filme pentru fișierele stocate pe un dispozitiv extern, precum un dispozitiv USB sau smartphone.

Selecționați  sau  pentru a afișa meniul de fotografii și filme. Selecționați fotografia sau filmul dorit pentru a prezenta pe afișaj obiectul respectiv.



Pentru o descriere detaliată a:

- Funcțiile fotografie ⇨ 118
- Funcțiile film ⇨ 119

TELEFON

Pentru a putea utiliza portalul de telefonie, trebuie realizată o conexiune între sistemul Infotainment și telefonul mobil.

Găsiți o descriere detaliată privind pregătirea și stabilirea unei conexiuni Bluetooth între sistemul Infotainment și un telefon mobil ⇨ 124.

Dacă telefonul mobil este conectat, selecționați **TELEFON** pentru a afișa meniul principal al portalului de telefonie.



Pentru o descriere detaliată pentru utilizarea telefonului mobil prin intermediul sistemului Infotainment ⇨ 128.

PROIECȚIE

Pentru a afișa aplicații ale smartphone-ului dvs. pe sistemul Infotainment, conectați-vă smartphone-ul.

Selecționați **PROIECȚIE** pentru a porni funcția de proiecție.

În funcție de smartphone-ul conectat, se va afișa un meniu principal cu diverse aplicații selectabile.

Pentru o descriere detaliată ⇨ 121.

NAV

Pentru a porni aplicația BringGo, selectați **NAV**.

Pentru o descriere detaliată ⇨ 121.

SETĂRI

Selecționați **SETĂRI** pentru a deschide un meniu cu diverse setări de sistem, de ex. dezactivarea **Răspuns tactil sonor**.

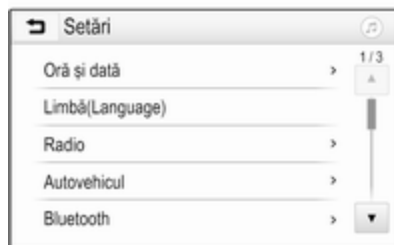

OnStar

Pentru a afișa un meniu cu setări Wi-Fi OnStar, selecționați **OnStar**.

Pentru o descriere detaliată, consultați Manualul de utilizare.

Operarea de bază

Operarea de bază	102
Setări pentru tonalitate	104
Setările de volum	105
Setările sistemului	106

Operarea de bază

Afișajul sistemului Infotainment are o suprafață sensibilă la atingere care permite interacțiunea directă cu comenzile afișate ale meniului.

Atenție

Nu utilizați obiecte ascuțite sau dure, precum stilouri cu gel, creioane sau alte obiecte asemănătoare pentru operarea ecranului tactil.

Butonul tactil ↵



La utilizarea meniurilor, apăsați ↵ din submeniul respectiv pentru a reveni la următorul nivel superior al meniului.

Dacă nu se afișează niciun buton tactil ↵, vă aflați la nivelul cel mai de sus al meniului respectiv. Apăsați 🏠 pentru a afișa ecranul Acasă.

Selectarea sau activarea unui buton tactil sau a unei opțiuni din meniu



Atingeți un buton tactil sau o opțiune din meniu.

Se activează funcția de sistem corespunzătoare, se afișează un mesaj sau se afișează un submeniu cu opțiuni suplimentare.

Notă

În capitolele următoare, pașii necesari pentru selectarea și activarea unui buton tactil sau a unei opțiuni din meniu prin intermediul ecranului tactil vor fi descriși astfel: „...selectați...<numele butonului>/<numele opțiunii>”.

Mutarea elementelor din meniul Acasă



Mențineți apăsat elementul pe care doriți să îl deplasați până când în jurul pictogramelor apar chenare roșii. Deplasați-vă degetul în locul dorit și eliberați elementul.

Notă

Se va aplica o presiune constantă, iar degetul trebuie deplasat cu o viteză constantă.

Toate celelalte elemente sunt rearanjate.

Apăsați unul dintre butoanele din panoul de comandă pentru a ieși din modul de editare.

Notă

Se iese din modul Editare automat, după 30 de secunde de inactivitate.

Derularea listelor



Dacă sunt disponibile pe ecran mai multe opțiuni decât se pot afișa, lista trebuie derulată.

Pentru a derula lista opțiunilor din meniu, puteți, opțional, efectua următoarele:

- Atingeți cu degetul pe ecran și deplasați-l în sus sau în jos.

Notă

Se va aplica o presiune constantă, iar degetul trebuie deplasat cu o viteză constantă.

- Atingeți ▼ sau ▲ din partea de sus sau din partea de jos a barei de derulare.
- Deplasați cu degetul cursorul barei de derulare în sus și în jos.

Pentru a reveni în partea de sus a listei, atingeți titlul listei.

Notă

În capitolele următoare, pașii de derulare pentru selectarea unei opțiuni din listă pe ecranul tactil vor fi descriși ca „derulați până la... <numele opțiunii>”.

Derularea paginilor

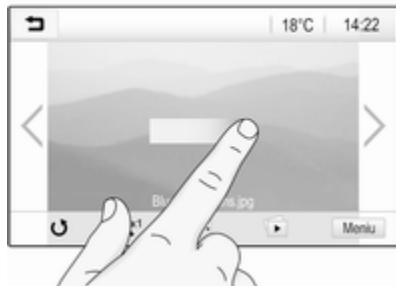

Notă

Derularea paginilor este posibilă numai dacă există mai multe pagini disponibile.

Pentru a derula de la o pagină la alta:

- Atingeți cu degetul oriunde pe ecran și deplasați-l la stânga pentru a derula la pagina următoare sau la dreapta pentru a derula la pagina anterioară.

Notă

Se va aplica o presiune constantă, iar degetul trebuie deplasat cu o viteză constantă.

- Atingeți > sau < pe ecran.

Notă

În capitolele următoare, pașii de operare pentru defilarea prin pagini cu ajutorul ecranului tactil vor fi descriși ca "defilați la... pagina...".

Setări pentru tonalitate

Din meniul de setări pentru tonalitate, pot fi setate caracteristicile pentru tonalitate. Meniul poate fi accesat din fiecare meniu principal audio.

Pentru a deschide meniul setărilor pentru tonalitate, selectați **Meniu** din rândul de jos al respectivului meniu principal audio. Dacă este necesar, derulați lista opțiunilor și selectați **Setări tonalitate**. Se va afișa meniul respectiv.

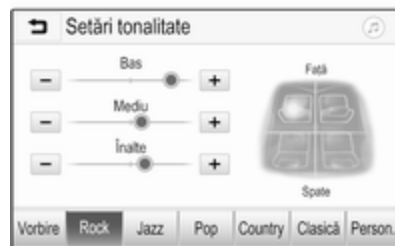

Modul egalizator

Utilizați această setare pentru a optimiza tonalitatea stilului de muzică, de ex., **Rock** sau **Clasică**.

Selectați stilul sonor dorit în bara interactivă de selectare, în partea de jos a ecranului. Dacă alegeți **Person.**, puteți să reglați manual următoarele setări.

Bas

Utilizați această setare pentru a intensifica sau a atenua frecvențele joase ale surselor audio.

Atingeți + sau - pentru a modifica setarea.

Mediu

Utilizați această setare pentru a intensifica sau a atenua frecvențele medii ale sursei audio.

Atingeți + sau - pentru a modifica setarea.

Înalte

Utilizați această setare pentru a intensifica sau a atenua frecvențele înalte ale surselor audio.

Atingeți + sau - pentru a modifica setarea.

Setarea balansului și a atenuatorului

Utilizați imaginea din partea dreaptă a meniului pentru a regla balansul și atenuarea.

Pentru a defini punctul din habitacul în care sunetul este la cel mai ridicat nivel, atingeți punctul corespunzător

din imagine. Ca alternativă, puteți deplasa marcajul roșu până în punctul dorit.

Notă

Setările pentru balans și atenuare sunt valabile pentru toate sursele audio. Acestea nu pot fi modificate în mod individual pentru fiecare sursă audio.

Setările de volum**Reglarea volumului maxim la pornire**

Apăsăți  și apoi selectați **Setări**.

Selectați **Radio**, derulați lista și selectați **Volum maxim pornire**.

Atingeți + sau - pentru a modifica setarea.

Reglarea volumului sonor în funcție de viteza autovehiculului

Apăsăți  și apoi selectați **Setări**.

Selectați **Radio**, derulați lista și selectați **Volum automat**.

Pentru a regla nivelul de adaptare a volumului sonor, selectați una dintre opțiunile din listă.

Oprit: nicio intensificare a volumului sonor pe măsură ce viteza autovehiculului crește.

Ridicat: o intensificare maximă a volumului sonor pe măsură ce viteza autovehiculului crește.

Activarea sau dezactivarea funcției de feedback sonor la atingere

Dacă este activată funcția de feedback sonor la atingere, fiecare atingere a unui buton tactil sau a unei opțiuni din meniu va fi indicată printr-un bip.

Apăsăți  și apoi selectați **Setări**.

Selectați **Radio**, apoi derulați lista până la **Răspuns tactil sonor**.

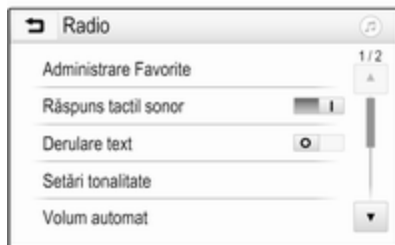

Atingeți butonul tactil aflat lângă **Răspuns tactil sonor** pentru a activa sau dezactiva funcția.

Volumul sonor al anunțurilor despre trafic

Pentru a modifica volumul sonor al anunțurilor despre trafic, modificați volumul dorit în timpul redării de către sistem al unui anunț. Setarea respectivă va fi memorată în sistem.

Setările sistemului

Setările următoare se referă la întregul sistem. Toate celelalte setări sunt descrise după temă în capitolele corespunzătoare din manual.

Setările pentru oră și dată

Apăsați  și apoi selectați **Setări**.

Selectați **Oră și dată** pentru a afișa submeniul respectiv.

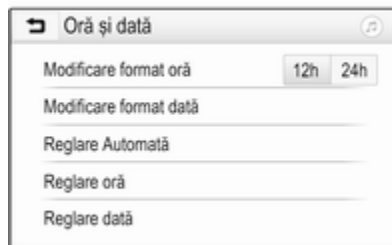

Modificare format oră

Pentru a selecta formatul dorit al orei, atingeți butoanele tactile **12 h** sau **24 h**.

Modificare format dată

Pentru a selecta formatul dorit al datei, selectați **Modificare format dată** și alegeți dintre opțiunile disponibile din submeniu.

Reglare Automată

Pentru a alege dacă ora și data se vor seta automat sau manual, selectați **Reglare Automată**.

Pentru setarea automată a orei și a datei, selectați **Activat - RDS**.

Pentru setarea manuală a orei și a datei, selectați **Dezactivat - Manual**. Dacă **Reglare Automată** este setat la **Dezactivat - Manual**, devin disponibile elementele submeniului **Reglare oră** și **Reglare dată**.

Setarea orei și a datei

Pentru ajustarea setărilor orei și ale datei, selectați **Reglare oră** sau **Reglare dată**.

Atingeți **+** și **-** pentru ajustarea setărilor.

Setările pentru limbă

Apăsați  și apoi selectați **Setări**.

Selecționați **Limbă(Language)** pentru a afișa meniul respectiv.

Pentru modificarea limbii textului meniurilor: atingeți limba dorită.

Funcția de derulare a textului

Dacă este afișat pe ecran un text lung, de ex. numele melodiilor sau numele posturilor, textul poate fi derulat în mod continuu sau poate fi derulat o dată și afișat în formă trunchiată.

Apăsați  și apoi selecționați **Setări**.

Selecționați **Radio**.



Dacă doriți ca textul să fie derulat în mod continuu, activați **Derulare text**.

Dacă doriți ca textul să fie derulat în blocuri, dezactivați setarea.

Funcționarea afișajului negru

Dacă nu doriți să vedeți afișajul iluminat, de ex., pe timp de noapte, puteți dezactiva afișajul.

Apăsați  și apoi selecționați **Setări**.

Derulați prin listă și selecționați **Dezactivare afișaj**. Afișajul este dezactivat; funcțiile audio rămân active.

Pentru repornirea afișajului, atingeți ecranul sau apăsați un buton.

Setări implicite din fabrică

Apăsați  și apoi selecționați **Setări**.

Derulați lista și selecționați **Revenire la setările originale**.

Pentru a restabili toate setările de personalizare a autovehiculului, selecționați **Restaurare setări autovehicul**.

Pentru a șterge dispozitivele Bluetooth sincronizate precum și lista de contacte și numerele de căsuță vocală stocate, selecționați **Ștergere toate datele particulare**.

Pentru a reseta setările de tonuri și volum, pentru a șterge toate favoritele și pentru a șterge selecția tonului de apel, selecționați **Restabilire setări radio**.

În ambele cazuri, se va afișa un mesaj de avertizare. Selecționați **Continuare** pentru a reseta setările.

Versiunea sistemului

Apăsați  și apoi selecționați **Setări**.

Derulați lista și selecționați **Informații despre software**.

Dacă este conectat un dispozitiv USB, puteți salva informațiile despre autovehicul pe acest dispozitiv USB.

Selecționați **Actualizarea sistemului** și apoi **Salvare inform vehicul la USB**.

Pentru actualizarea sistemului, contactați atelierul dvs. de service.

Setările vehiculului

Setările autovehiculului sunt descrise în Manualul de utilizare.

Aparatul radio

Utilizarea	108
Căutarea unui post radio	108
Listele de favorite	110
Sistemul de date radio (RDS)	111
Emisia audio digitală	112

Utilizarea

Activarea radioului

Apăsați  și apoi selectați **AUDIO**. Se va afișa ultimul meniu principal radio care a fost selectat.

Selectați **Sursă** din rândul de jos al meniului principal al aparatului radio activ pentru a deschide bara interactivă de selectare.





Selectați banda de frecvență dorită.

Va fi recepționat ultimul post de radio redat din banda de frecvențe selectată.

Căutarea unui post radio

Căutarea automată a posturilor de radio



Apăsați sau atingeți scurt  sau  în panoul de comandă sau pe ecran pentru a reda postul anterior sau pe cel următor din lista posturilor memorată.

Căutarea manuală a posturilor de radio

Mențineți apăsat  sau  în panoul de comandă. Eliberați când s-a ajuns în zona frecvenței solicitate.

Se caută următorul post de radio ce poate fi recepționat, acesta fiind redat automat.



Notă

Banda de frecvențe FM: când este activată funcția RDS, vor fi căutate doar posturile radio RDS ⇄ 111, iar când este activat serviciul informații din trafic al radioului (TP), vor fi căutate doar posturile cu serviciul informații din trafic ⇄ 111.

Acordarea posturilor de radio

Atingeți  pe ecran. Se va prezenta ecranul **Acord direct**.



Introduceți frecvența dorită. Utilizați  pentru a șterge cifrele introduse. Dacă este necesar, atingeți  sau  pentru a modifica în continuare datele introduse.

Pentru a reda postul, confirmați datele introduse.

Listele posturilor de radio

Selectați **Meniu** din rândul de jos al meniului principal al aparatului radio activ pentru a deschide submeniul specific benzii de frecvență.



Selectați **Lista posturilor de radio** specifică benzii de frecvență. Se vor afișa toate posturile de radio care pot

fi recepționate în banda de frecvență relevantă și în zona de recepție curentă.

Selectați postul de radio dorit.

Notă

Postul de radio recepționat în prezent este indicat prin simbolul , lângă numele postului de radio.

Listele de categorii

Multe posturi de radio emit un cod PTY care specifică tipul programului transmis (de exemplu, știri). Unele posturi de radio modifică, de asemenea, codul PTY în funcție de conținutul transmis în momentul respectiv.

Sistemul Infotainment memorează posturile de radio RDS sortate după tipul programului în lista de categorii corespunzătoare.

Notă

Opțiunea **Categorii** din listă este disponibilă numai pentru benzile de frecvență FM și DAB.

Pentru a căuta un tip de program determinat de posturi, selectați **Categorii**.

Se afișează o listă a tipurilor de programe disponibile în momentul respectiv.

Selectați tipul de program dorit. Se afișează o listă cu posturile de radio care transmit un program de tipul selectat.

Selectați postul de radio dorit.

Notă

Postul de radio recepționat în prezent este indicat prin simbolul ►, lângă numele postului de radio.

Actualizarea listelor posturilor de radio

Dacă posturile de radio memorate în lista posturilor de radio specifice benzii de frecvențe nu mai pot fi recepționate, trebuie actualizate listele posturilor de radio AM și DAB.

Notă

Lista posturilor FM este actualizată automat.

Selectați **Meniu** din rândul de jos al meniului principal al aparatului radio activ, apoi selectați **Actualizarea listei posturilor**.

Notă

Dacă o listă cu posturi radio specifice unei benzi de frecvențe este actualizată, lista categoriilor corespunzătoare va fi de asemenea actualizată.

Se pornește o căutare a posturilor de radio și se afișează un mesaj corespunzător. După finalizarea căutării, se va afișa lista cu posturile de radio respectivă.

Notă

Postul de radio recepționat în prezent este indicat prin simbolul ►, lângă numele postului de radio.

Listele de favorite

Posturi de radio din toate benzile de frecvențe pot fi memorate manual în listele de favorite.



Sunt disponibile cinci liste de favorite, în fiecare listă putând fi memorate cinci posturi de radio.

Notă

Postul recepționat curent este evidențiat.

Memorarea unui post de radio

Dacă este necesar, atingeți < sau > pentru a derula paginile favorite.

Pentru memorarea postului de radio activ în momentul respectiv la un buton tactil prestabilit: mențineți apăsat pentru câteva secunde butonul tactil dorit. Frecvența corespunzătoare sau numele postului de radio se afișează pe butonul tactil.

Regăsirea posturilor de radio

Dacă este necesar, atingeți < sau > pentru a derula până la pagina favorită pe care o doriți.

Selectați butonul tactil preselectat la care este memorat postul de radio dorit.

Definirea numărului de pagini favorite disponibile

Pentru a defini numărul de pagini afișate pentru selecție, apăsați , apoi selectați **SETĂRI** pe ecran.

Selectați **Radio** și apoi **Administrare Favorite** pentru a afișa submeniul respectiv.

În funcție de paginile favorite pe care le doriți afișate, activați sau dezactivați paginile.

Sistemul de date radio (RDS)

RDS este un serviciu al posturilor de radio FM care facilitează considerabil găsirea postului de radio dorit și recepționarea fără probleme a acestuia.

Avantajele RDS

- Pe afișaj apare numele programului postului de radio în locul frecvenței acestuia.
- În timpul căutării posturilor de radio, sistemul Infotainment caută numai pe posturile de radio RDS.
- Sistemul Infotainment comută întotdeauna pe frecvențele de emisie cu cea mai bună recepție pentru postul setat, cu ajutorul AF (frecvenței alternative).
- În funcție de postul de radio recepționat, sistemul Infotainment afișează un text radio care poate conține, de ex., informații despre programul curent.

Configurarea RDS

Atingeți **Meniu** din rândul de jos al meniului principal al aparatului radio FM pentru a deschide submeniul specific benzii de frecvență.

Derulați până la **RDS**.

Activați sau dezactivați **RDS**.

Programul de trafic

Posturile de radio cu servicii radio de trafic sunt posturi de radio RDS care emit știri despre trafic. Dacă serviciul de trafic este activat, sursa audio curentă este întreruptă pe durata anunțului despre trafic.

Activarea funcției pentru programul de trafic

Selectați **Meniu** din rândul de jos al meniului principal al aparatului radio FM pentru a deschide submeniul specific benzii de frecvență.

Atingeți butonul tactil aflat lângă **Program trafic** pentru a activa sau dezactiva funcția.

Notă

În lista posturilor, TP este afișat lângă posturile care oferă un program pentru trafic.

Dacă serviciul radio de trafic este activat, **[TP]** se afișează în rândul superior al tuturor meniurilor. Dacă postul de radio recepționat curent nu este un post de radio cu servicii radio de trafic, TP este estompat și este inițiată automat o căutare a

următorului post de radio cu servicii radio de trafic. **TP** se evidențiază imediat ce este identificat un post de radio cu servicii radio de trafic. Dacă nu este găsit niciun post de radio cu servicii radio de trafic, TP rămâne estompat.

Dacă un anunț despre trafic este emis de postul de radio respectiv, se va afișa un mesaj.

Pentru a întrerupe anunțul și a reveni la funcția activată anterior, atingeți ecranul sau apăsați .

Regionalizarea

Uneori, posturile de radio RDS emit programe regionale diferite pe frecvențe diferite.

Selectați **Meniu** din rândul de jos al meniului principal al aparatului radio FM pentru a deschide submeniul specific benzii de frecvență și pentru a derula la **Regiune**.

Activați sau dezactivați **Regiune**.

Dacă regionalizarea este activată, frecvențele alternative cu aceleași programe regionale sunt selectate atunci când este cazul. Dacă

regionalizarea este dezactivată, frecvențele alternative ale posturilor de radio sunt selectate fără legătură cu programele regionale.

Emisia audio digitală

Posturile de radio DAB emit digital.

Posturile de radio DAB sunt indicate după denumirea programului, în loc să fie indicate după frecvența de emisie.

Informații generale

- Utilizând DAB pot fi emise mai multe programe radio (servicii) într-un singur ansamblu.
- Pe lângă serviciile audio digitale de înaltă calitate, DAB este de asemenea capabil să transmită date asociate programelor și o multitudine de alte servicii de date, inclusiv informații turistice și despre trafic.
- Atât timp cât un receptor DAB poate capta semnale transmise de o stație de emisie (chiar dacă

semnalul este foarte slab), reproducerea sunetului este asigurată.

- În cazul unei recepții slabe, volumul se reduce automat pentru a evita emiterea unor zgomote neplăcute.

Dacă semnalul DAB este prea slab pentru a fi captat de receptor, recepția este întreruptă complet. Incidentul poate fi evitat prin activarea **Legătură DAB-DAB** și/sau **Legătură DAB-FM** din meniul DAB (consultați mai jos).

- Interferența cauzată de programele care sunt transmise pe frecvențe apropiate (un fenomen caracteristic recepției AM și FM) nu se produce în cazul DAB.
- Dacă semnalul DAB este reflectat de obstacole naturale sau clădiri, calitatea recepției DAB se îmbunătățește, pe când

recepția AM sau FM este înrăutățită considerabil în astfel de cazuri.

- Atunci când recepția DAB este activată, acordul FM al sistemului Infotainment rămâne activ în fundal și caută în mod continuu posturile de radio FM cu cea mai bună recepție. Dacă funcția TP ⇨ 111 este activată, sunt transmise anunțuri despre trafic ale postului de radio FM cu cea mai bună recepție. Dezactivați TP dacă doriți ca recepția DAB să nu fie întreruptă de anunțurile despre trafic FM.

Anunțurile DAB

Pe lângă programele muzicale, multe posturi de radio DAB emit și anunțuri din diverse categorii. Dacă activați unele sau toate categoriile, serviciul DAB recepționat în momentul respectiv este întrerupt în momentul în care se emite un anunț din aceste categorii.

Selectați **Meniu** din rândul de jos al meniului principal al aparatului radio DAB pentru a deschide submeniul specific benzii de frecvență.

Derulați lista și selectați **Anunțuri DAB** pentru a afișa o listă de categorii disponibile.

Activați toate sau numai categoriile de anunțuri dorite. Pot fi selectate în același timp categorii diferite de anunțuri.

Legătură DAB-DAB

Dacă această funcție este activată, aparatul comută la același serviciu (program) de pe un alt ansamblu DAB (dacă este disponibil) atunci când semnalul DAB este prea slab pentru a fi captat de receptor.

Selectați **Meniu** din rândul de jos al meniului principal al aparatului radio DAB pentru a deschide submeniul specific benzii de frecvență.

Derulați lista și activați sau dezactivați **Legătură DAB-DAB**.

Legătură DAB-FM

Dacă această funcție este activată, aparatul comută la un post de radio FM corespunzător din serviciul DAB activ (dacă este disponibil) atunci când semnalul DAB este prea slab pentru a fi captat de receptor.

Derulați lista și activați sau dezactivați **Legătură DAB-FM**.

Bandă L

Cu această funcție puteți defini benzile de frecvențe DAB pe care sistemul Infotainment le va putea recepționa.

Banda L (radio terestru și prin satelit) este o altă bandă radio ce poate fi recepționată suplimentar.

Selectați **Meniu** din rândul de jos al meniului principal al aparatului radio DAB pentru a deschide submeniul specific benzii de frecvență.

Derulați lista și activați sau dezactivați **Bandă L**.

Intellitext

Funcția **Intellitext** permite recepționarea unor informații suplimentare, precum informațiile financiare, sportive, știri etc.

Notă

Conținutul disponibil depinde de postul radio și de regiune.

Selectați **Meniu** din rândul de jos al meniului principal al aparatului radio DAB pentru a deschide submeniul specific benzii de frecvență.

Derulați lista și selectați **Intellitext**.

Selectați o categorie și alegeți o opțiune specifică pentru a afișa informațiile detaliate.

EPG

Ghidul de programe electronice oferă informații despre programul curent și despre cel care urmează la postul DAB respectiv.

Selectați **Meniu** din rândul de jos al meniului principal al aparatului radio DAB, apoi selectați **Lista posturilor de radio**.

Pentru a afișa programul postului dorit, atingeți pictograma de lângă post.

Dispozitivele externe

Informații generale	115
Redarea audio	117
Afișarea fotografiilor	118
Redarea filmelor	119
Utilizarea aplicațiilor smartphone	121

Informații generale

Un port USB pentru conectarea dispozitivelor externe este amplasat în consola centrală, în spatele frânei de mână sau sub cotieră.

În spatele consolei centrale se află două porturi USB numai pentru încărcarea dispozitivelor.

Notă

Portul USB trebuie menținut permanent curat și uscat.

Portul USB

Puteți conecta un MP3-player, o unitate USB, un card SD (prin intermediul unui conector/adaptor USB) sau un smartphone la portul USB.

La sistemul Infotainment se pot conecta simultan până la două dispozitive USB.

Notă

Pentru conectarea a două dispozitive USB, este necesar un hub USB extern.

Sistemul Infotainment poate reda fișiere audio, poate afișa fișiere imagine sau poate reda filme. Toate acestea se pot stoca pe dispozitivele de stocare USB.

În timpul conectării la portul USB, diverse funcții ale dispozitivelor menționate mai sus pot fi operate prin intermediul comenzilor și meniurilor sistemului Infotainment.

Notă

Nu toate dispozitivele auxiliare sunt acceptate de sistemul Infotainment. Verificați pe site-ul nostru web lista dispozitivelor compatibile.

Conectarea/deconectarea unui dispozitiv

Conectați unul dintre dispozitivele menționate mai sus la portul USB. Dacă este necesar, utilizați cablul de conectare corespunzător. Funcția redare fișiere de muzică pornește automat.

Notă

Dacă este conectat un dispozitiv USB care nu permite citirea, se afișează un mesaj de eroare

corespunzător, iar sistemul Infotainment comută automat la funcția anterioară.

Pentru deconectarea dispozitivului USB, selectați o altă funcție și eliminați apoi dispozitivul de stocare USB.

Atenție

Evitați să deconectați dispozitivul în timpul redării. Acest lucru poate deteriora dispozitivul sau sistemul Infotainment.

Lansare automată USB

În mod implicit, meniul audio USB este afișat automat imediat după conectarea unui dispozitiv USB.

Dacă se dorește, funcția poate fi dezactivată.

Apăsați , apoi selectați **Setări** pentru a deschide meniul de setări.

Selectați **Radio**, derulați la **Lansare automată USB** și atingeți butonul tactil de lângă funcție.

Pentru a reactiva funcția, apăsați din nou butonul tactil.

Funcția Bluetooth

Dispozitivele care acceptă profilurile de muzică Bluetooth A2DP și AVRCP pot fi conectate fără fir la sistemul infotainment. Sistemul Infotainment poate reda fișiere muzicale aflate pe aceste dispozitive.

Conectarea unui dispozitiv

Pentru o descriere detaliată a modului de stabilire a conexiunii Bluetooth, ⇨ 125.

Formatele fișierelor și folderele

Capacitatea maximă a unui dispozitiv suportat de sistemul Infotainment ajunge la 2.500 de fișiere de muzică, 2.500 de fișiere fotografie, 250 de fișiere film, 2.500 de foldere și o structură a folderelor cu 10 niveluri. Sunt suportate numai dispozitivele formate în sistemul de fișiere FAT16/FAT32.

Dacă există imagini incluse în metadatele audio, aceste imagini vor fi afișate pe ecran.

Notă

Unele fișiere pot să nu fie redare corect. Acest lucru poate fi cauzat de diversele formate de înregistrare sau de starea fișierului.

Nu pot fi redare fișierele de la magazine online cărora le-au fost aplicate componente de administrare a drepturilor digitale (DRM).

Sistemul Infotainment poate reda următoarele tipuri de fișiere audio, fotografie și film stocate pe dispozitivele externe.

Fișierele audio

Formatele audio redabile sunt MP3 (MPEG-1 Layer 3, MPEG-2 Layer 3), WMA, AAC, AAC+, ALAC OGG WAF (PCM), AIFF, 3GPP (numai audio), cărți audio și LPCM. Dispozitivele iPod® și iPhone® redau ALAC, AIFF, cărți audio și LPCM.

La redarea unui fișier cu informații în formatul etichetă ID3, sistemul Infotainment poate afișa informații precum titlul piesei și artistul.

Fișierele fotografice

Formatele fișierelor fotografice care pot fi afișate sunt: JPG, JPEG, BMP, PNG și GIF.

Fișierele JPG trebuie să aibă o dimensiune de 64 la 5.000 pixeli pe lățime și de 64 la 5.000 de pixeli pe înălțime.

Fișierele BMP, PNG și GIF trebuie să aibă o dimensiune de 64 la 1024 pixeli pe lățime și de 64 la 1024 de pixeli pe înălțime.

Imaginile trebuie să nu depășească o dimensiune a fișierului de 1 MB.

Fișierele film

Formatele de fișier film redabile sunt AVI și MP4.

Rezoluția maximă este de 1280 x 720 pixeli. Frecvența cadrelor trebuie să fie mai mică de 30 fps.

Codecul utilizabil este H.264/ MPEG-4 AVC.

Formatele audio care pot fi redade sunt: MP3, AC3, AAC și WMA.

Formatul pentru subtitrarea care poate fi afișată este: SMI.

Redarea audio

Activarea funcției de redare a muzicii

Dacă dispozitivul nu este încă conectat la sistemul Infotainment, conectați dispozitivul ⇨ 115.

De obicei, respectivul meniu principal audio este afișat automat.

Dacă redarea nu pornește automat, de ex. dacă este dezactivată opțiunea

Lansare automată USB ⇨ 115, procedați astfel:

Apăsăți , apoi **AUDIO** pentru a deschide meniul principal audio selectat anterior.

Selectați **Sursă** în bara interactivă de selectare și selectați sursa audio dorită pentru a deschide respectivul meniu principal audio.

Redarea pieselor audio pornește automat.



Butoane funcții

Întreruperea și reluarea redării

Atingeți **||** pentru a întrerupe redarea. Butonul tactil se modifică în **▶**.

Atingeți **▶** pentru a relua redarea.

Redarea piesei următoare sau anterioare

Atingeți **▶▶** pentru a reda următoarea melodie.

Atingeți **◀◀** într-un interval de două secunde de la redarea fișierului audio pentru a reveni la fișierul audio anterior.

Revenirea la începutul piesei curente
Atingeți ◀◀ după două secunde de redare a fișierului audio.

Derularea înainte și înapoi

Mențineți apăsat ◀◀ sau ▶▶. Eliberați pentru a reveni la modul normal de redare.

Ca alternativă, puteți deplasa spre stânga sau spre dreapta cursorul care indică poziția curentă în cadrul melodiei.

Redarea aleatorie a pieselor

Atingeți ⚡ pentru a reda melodiile în mod aleatoriu. Butonul tactil se modifică în ⚡.

Atingeți din nou ⚡ pentru a dezactiva funcția de amestecare și pentru a reveni la modul normal de redare.

Funcția Răsfoire muzică

Pentru a afișa ecranul de răsfoire a melodiilor, atingeți ecranul. Sau selectați **Meniu** în rândul de jos al ecranului principal audio pentru a afișa respectivul meniu audio, apoi selectați **Răsfoire muzică**.

Sunt afișate diversele categorii de sortare a pieselor, de ex., **Liste red.**, **Interpreți** sau **Albume**.



Selectați categoria, subcategoria dorită (dacă există) și alegeți o piesă.

Selectați piesa pentru a începe redarea.

Afișarea fotografiilor

Puteți viziona fotografiile de pe un dispozitiv USB conectat la portul USB.

Notă

Pentru siguranța dvs., unele funcții sunt dezactivate în timpul condusului.

Activarea funcției pentru imagini

Dacă dispozitivul nu este încă conectat la sistemul Infotainment, conectați dispozitivul 115.

Apăsați , apoi **GALERIE** pentru a deschide meniul principal media.

Atingeți  pentru a deschide meniul principal pentru imagini, pentru a afișa o listă de imagini stocate pe dispozitivul USB. Selectați imaginea dorită.



Atingeți ecranul pentru a ascunde bara de meniu. Atingeți ecranul din nou pentru a afișa din nou bara de meniu.

Butoane funcții

Modul Ecran complet

Selectați  pentru a afișa imaginea în modul Ecran complet. Atingeți ecranul pentru a ieși din modul Ecran complet.

Vizualizarea fotografiei următoare sau anterioare

Atingeți  sau glisați către stânga pentru a vizualiza imaginea următoare.

Atingeți  sau glisați către dreapta pentru a vizualiza imaginea anterioară.

Rotirea unei fotografii

Selectați  pentru a roti imaginea.

Mărirea unei fotografii

Atingeți o dată sau de mai multe ori  pentru a mări o fotografie sau pentru a o readuce la dimensiunea originală.

Vizualizarea unei expuneri de diapozitive

Selectați  pentru a vizualiza imaginile stocate pe dispozitivul USB într-o expunere de diapozitive.

Atingeți ecranul pentru a încheia expunerea de diapozitive.

Meniu fotografii

Selectați **Meniu** din rândul de jos al ecranului pentru a afișa **Meniu imaginii**.

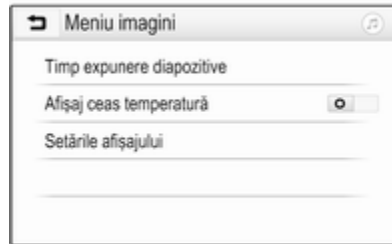

Perioadă expunere de diapozitive

Selectați **Timp expunere diapozitive** pentru a afișa o listă de posibile perioade. Activați secvența dorită a perioadelor în care este afișată o imagine în cadrul expunerii.

Afișarea orei și a temperaturii

Pentru afișarea orei și a temperaturii în modul ecran complet, activați **Afișaj ceas temperatură**.

Setările afișajului

Selectați **Setările afișajului** pentru a deschide un submeniu pentru reglarea luminozității și a contrastului. Atingeți **+** sau **-** pentru a modifica setările.

Redarea filmelor

Puteți viziona filme de pe un dispozitiv USB conectat la portul USB.

Notă

Din motive de siguranță, funcția film nu este disponibilă în timpul mersului.

Activarea funcției pentru filme

Dacă dispozitivul nu este încă conectat la sistemul Infotainment, conectați dispozitivul ⇨ 115.

Apăsați , apoi **GALERIE** pentru a deschide meniul principal media.

Atingeți  pentru a deschide meniul principal pentru filme, apoi selectați folderul și/sau filmul dorit.

Filmul va fi afișat.





Butoane funcții

Ecraan complet

Selectați  pentru a afișa filmul în modul Ecran complet. Atingeți ecranul pentru a ieși din modul Ecran complet.

Înteruperea și reluarea redării

Atingeți  pentru a întrerupe redarea. Butonul tactil se modifică în .

Atingeți  pentru a relua redarea.

Redarea piesei următoare sau anterioare



Atingeți  pentru a reda următorul fișier video.

Atingeți  într-un interval de cinci secunde de la redarea fișierului video pentru a reveni la fișierul video anterior.

Revenirea la începutul filmului curent

Atingeți  după cinci secunde de redare a fișierului video.

Derularea înainte și înapoi

Mențineți apăsat  sau . Eliberați pentru a reveni la modul normal de redare.

Meniul Film

Selectați **Meniu** din rândul de jos al ecranului pentru a afișa **Meniu film**.



Afișarea orei și a temperaturii

Pentru afișarea orei și a temperaturii în modul ecran complet, activați **Afișaj ceas temperatură**.

Setările afișajului

Selectați **Setările afișajului** pentru a deschide un submeniu pentru reglarea luminozității și a contrastului. Atingeți + și - pentru a regla setările.

Utilizarea aplicațiilor smartphone

Proiecția telefonului

Aplicațiile de proiecție a telefonului Apple CarPlay™ și Android™ Auto afișează aplicațiile selectate pe smartphone-ul dvs. pe ecranul Infotainment și permit utilizarea acestora direct de la comenzile Infotainment.

Verificați la producătorul dispozitivului dacă această funcție este compatibilă cu smartphone-ul dvs. și dacă această aplicație este disponibilă în țara în care vă aflați.

Pregătirea smartphone-ului

Telefon Android: Descărcați aplicația Android Auto pe smartphone-ul dvs., din Google Play™ Store.

iPhone: Asigurați-vă că smartphone-ul are activată funcția Siri®.

Activarea proiecției telefonului din meniul de setări

Apăsați  pentru a afișa ecranul acasă, apoi selectați pictograma **SETĂRI**.

Derulați prin listă până la **Apple CarPlay** sau **Android Auto**.

Verificați să fie activată aplicația respectivă.

Conectarea telefonului mobil

Conectați smartphone-ul la portul USB  115.

Lansarea proiecției telefonului

Pentru a activa funcția de proiecție a telefonului, apăsați , apoi selectați **PROIECȚIE**.

Notă

Dacă aplicația este recunoscută de către sistemul Infotainment, pictograma aplicației s-ar putea schimba în **Apple CarPlay** sau **Android Auto**.

Pentru a activa funcția, puteți, de asemenea, să mențineți apăsat  timp de câteva secunde.

Ecranul de proiecție a telefonului afișat depinde de smartphone-ul dvs. și de versiunea de software.

Revenirea la ecranul Infotainment

Apăsați .

BringGo

BringGo este o aplicație pentru navigație care asigură căutarea locației, afișarea pe hartă și îndrumarea pe traseu.

Descărcarea aplicației

Înainte de a putea utiliza BringGo cu ajutorul comenzilor și meniurilor sistemului Infotainment aplicația respectivă trebuie să fie instalată pe smartphone.

Descărcați aplicația din App Store® sau Google Play Store.

Activarea proiecției telefonului din meniul de setări

Apăsați  pentru a afișa ecranul acasă, apoi selectați pictograma **SETĂRI**.

Derulați prin listă până la **BringGo**. Verificați să fie activată aplicația.

Conectarea telefonului mobil

Conectați smartphone-ul la portul USB  115.

Pornirea aplicației BringGo

Pentru a porni aplicația, apăsați  și apoi selectați pictograma de navigație.

Meniul principal al aplicației este afișat pe ecranul sistemului Infotainment.



Pentru informații suplimentare asupra modului de operare a aplicației, consultați instrucțiunile de pe site-ul web al producătorului.

Recunoașterea vorbirii

Informații generale	123
Utilizarea	123



Informații generale

Aplicația vocală de trecere a sistemului Infotainment permite accesul la comenzile recunoașterii vorbirii de la smartphone. Consultați instrucțiunile de operare furnizate de producătorul smartphone-ului pentru a afla dacă smartphone-ul dumneavoastră suportă această funcție.

Pentru a utiliza aplicația vocală de trecere, smartphone-ul trebuie conectat la sistemul Infotainment prin cablul USB  115 sau prin Bluetooth  125.

Utilizarea

Activarea comenzii vocale

Mențineți apăsat  pe panoul de comandă sau  pe volan pentru a începe o sesiune de recunoaștere a vorbirii. Un mesaj cu o comandă vocală se afișează pe ecran.

După emiterea unui bip, puteți rosti comanda. Pentru informații privind comenzile acceptate, consultați instrucțiunile de utilizare a smartphone-ului dvs.

Reglarea volumului sonor al mesajelor vocale

Apăsați  pe panoul de comandă sau apăsați + / - în partea dreaptă a volanului pentru a mări sau scădea volumul sonor al mesajelor vocale.

Dezactivarea recunoașterii vorbirii

Apăsați  pe volan. Mesajul de comandă vocală dispare, iar sesiunea de recunoaștere a vorbirii se încheie.

Telefonul

Informații generale	124
Conectarea la Bluetooth	125
Apelul de urgență	127
Funcționarea	128
Telefonul mobil și echipamentul radio CB	132

Informații generale

Portalul de telefonie vă oferă posibilitatea de a purta conversații la telefonul mobil prin intermediul microfonului din autovehicul și al difuzoarelor autovehiculului, precum și de a utiliza cele mai importante funcții ale telefonului mobil prin intermediul sistemului Infotainment din autovehicul. Pentru a se putea utiliza portalul de telefonie, telefonul mobil trebuie să fie conectat la sistemul Infotainment prin Bluetooth.

Nu toate funcțiile portalului de telefonie sunt suportate de toate telefoanele mobile. Funcțiile utilizabile ale telefonului depind de telefonul mobil respectiv și de furnizorul de servicii de telefonie mobilă. Puteți găsi informații suplimentare pe această temă în instrucțiunile de utilizare ale telefonului mobil sau puteți solicita precizări furnizorului de servicii de telefonie mobilă.

Informații importante privind utilizarea și siguranța în trafic

Avertisment

Telefoanele mobile afectează mediul înconjurător. Din acest motiv, au fost elaborate reglementări și instrucțiuni de siguranță. Va trebui să vă familiarizați cu instrucțiunile respective înainte de a utiliza funcția pentru telefon.

Avertisment

Utilizarea facilității handsfree în timpul conducerii poate fi periculoasă deoarece concentrarea șoferului se reduce în cursul unei convorbiri telefonice. Parcați autovehiculul înainte de a utiliza facilitatea

handsfree. Respectați reglementările din țara în care vă aflați în acel moment.

Nu uitați să respectați reglementările speciale aplicabile în anumite zone și să dezactivați întotdeauna telefonul mobil, dacă utilizarea acestuia este interzisă, dacă telefonul mobil poate cauza interferențe sau dacă pot apărea situații periculoase.

Funcția Bluetooth

Portalul de telefonie este certificat de Bluetooth Special Interest Group (SIG).

Informații suplimentare despre această specificație veți găsi pe internet la <http://www.bluetooth.com>.

Conectarea la Bluetooth

Bluetooth este un standard radio pentru realizarea conexiunilor fără fir cu telefoane mobile, de ex. telefoane mobile, smartphone-uri sau alte dispozitive.

Sincronizarea (schimbul de cod PIN între dispozitivul Bluetooth și sistemul Infotainment) și conectarea dispozitivelor Bluetooth la sistemul Infotainment prin meniul **Bluetooth**.

Meniul Bluetooth

Apăsați  și apoi selectați **SETĂRI**.

Selectați **Bluetooth** pentru a afișa meniul Bluetooth.



Sincronizarea unui dispozitiv

Informații importante

- Pot fi sincronizate până la zece dispozitive la sistem.
- Puteți conecta un singur dispozitiv sincronizat la sistemul Infotainment într-o sesiune de conectare.
- Sincronizarea trebuie efectuată o singură dată, în afară de cazul în care dispozitivul a fost șters din lista de dispozitive sincronizate. Dacă dispozitivul a fost conectat anterior, sistemul Infotainment stabilește conexiunea automat.
- Funcționarea Bluetooth descarcă în mod considerabil bateria dispozitivului. Prin urmare, conectați dispozitivul la portul USB pentru încărcare.

Sincronizarea unui dispozitiv nou

1. Activați funcția Bluetooth a dispozitivului Bluetooth. Pentru informații suplimentare, consultați instrucțiunile de operare a dispozitivului Bluetooth.

2. Apăsați  și selectați **SETĂRI** pe Ecranul informativ.

Selectați **Bluetooth** și apoi **Management dispozitiv** pentru a afișa meniul respectiv.



Notă

Dacă nu este conectat niciun telefon, meniul **Management dispozitiv** poate fi accesat și prin meniul de telefon: Apăsați  și apoi selectați **TELEFON**.

3. Atingeți **Căutare dispozitiv**. Toate dispozitivele Bluetooth vizibile din zonă sunt afișate într-o listă nouă de căutare.

4. Atingeți dispozitivul Bluetooth pe care doriți să-l sincronizați.

5. Confirmați procedura de asociere:

- Dacă suportă SSP (sincronizarea simplă securizată):

Confirmați mesajele de la sistemul Infotainment și de la dispozitivul Bluetooth.

- Dacă nu suportă SSP (sincronizarea simplă securizată):

La sistemul Infotainment: un mesaj **Info** se va afișa pentru a solicita introducerea unui cod PIN la dispozitivul Bluetooth.

La dispozitivul Bluetooth: introduceți codul PIN și confirmați introducerea.

6. Sistemul Infotainment și dispozitivul sunt sincronizate.

Notă

Dacă dispozitivul Bluetooth a fost sincronizat cu succes,  de lângă dispozitivul Bluetooth indică faptul că funcția telefonului este activată,

iar simbolul  indică faptul că funcția de muzică prin Bluetooth este activată.

7. Agenda telefonică se descarcă automat în sistemul Infotainment. În funcție de telefon, sistemului Infotainment trebuie să i se permită accesul la agenda telefonică. Dacă este necesar, confirmați mesajele afișate pe dispozitivul Bluetooth.

Dacă această funcție nu este suportată de dispozitivul Bluetooth, se va afișa un mesaj corespunzător.

Modificarea codului PIN pentru Bluetooth

Apăsați  și apoi selectați **SETĂRI**.

Selectați **Bluetooth** și apoi **Schimbare PIN sincronizare** pentru a afișa submeniul respectiv. Se afișează o tastatură.

Introduceți codul PIN format din patru cifre.

Pentru a șterge un număr introdus, selectați .

Confirmați introducerea prin selectarea **Introducere**.

Conectarea unui dispozitiv sincronizat

Apăsăți  și apoi selectați **SETĂRI**.

Selectați **Bluetooth** și apoi **Management dispozitiv** pentru a afișa meniul respectiv.

Selectați dispozitivul Bluetooth pe care doriți să îl conectați. Dispozitivul este conectat.

Notă

Sunt evidențiate dispozitivul conectat și opțiunile disponibile.

Deconectarea unui dispozitiv

Apăsăți  și apoi selectați **SETĂRI**.

Selectați **Bluetooth** și apoi **Management dispozitiv** pentru a afișa meniul respectiv.

Selectați dispozitivul Bluetooth conectat în momentul respectiv. Vi se va solicita să răspundeți la un mesaj.

Selectați **Da** pentru a deconecta dispozitivul.

Ștergerea unui dispozitiv

Apăsăți  și apoi selectați **SETĂRI**.

Selectați **Bluetooth** și apoi **Management dispozitiv** pentru a afișa meniul respectiv.

Selectați **ȘTE** de lângă dispozitivul Bluetooth. Vi se va solicita să răspundeți la un mesaj.

Selectați **Da** pentru a șterge dispozitivul.

Informații despre dispozitiv

Apăsăți  și apoi selectați **SETĂRI**.

Selectați **Bluetooth** și apoi **Informații despre dispozitiv** pentru a afișa meniul respectiv.

Informațiile afișate includ **Nume dispozitiv**, **Adresa** și **Cod PIN**.

Apelul de urgență

⚠ Avertisment

Setarea conexiunii nu poate fi garantată în orice situație. Din acest motiv, nu trebuie să vă

bazați exclusiv pe telefonul mobil în cazul unei comunicări de importanță vitală (de ex.o urgență medicală).

În anumite rețele, poate fi necesară inserarea corectă a unei cartele SIM valabile în telefonul mobil.

⚠ Avertisment

Rețineți că puteți efectua și primi apeluri pe telefonul mobil dacă acesta se află într-o zonă de acoperire cu semnal suficient de puternic. În anumite situații, apelurile de urgență nu pot fi efectuate în orice rețele de telefonie mobilă; este posibil ca acestea să nu poată fi efectuate când anumite servicii de rețea și/sau funcții ale telefonului sunt

active. Puteți solicita relații în acest sens de la operatorii de rețea locali.

Numărul de apel de urgență poate diferi în funcție de regiune și țară. Informați-vă din timp despre numărul de apel de urgență corect pentru regiunea respectivă.

Efectuarea unui apel de urgență

Formați numărul apelului de urgență (de ex. **112**).

Se stabilește conexiunea cu un centru pentru apeluri de urgență.

Oferiți detalii despre urgență atunci când personalul de serviciu vi le solicită.

Avertisment

Nu încheiați convorbirea înainte ca centrul de apel de urgență să vă solicite acest lucru.

Funcționarea

Imediat ce s-a stabilit o conexiune prin intermediul Bluetooth între telefonul dumneavoastră mobil și sistemul Infotainment, puteți utiliza numeroase funcții ale telefonului mobil prin intermediul sistemului Infotainment.

Notă

În modul hands-free, utilizarea telefonului mobil continuă să fie posibilă, de ex. preluarea unui apel sau reglarea volumului.

După stabilirea unei conexiuni între telefonul mobil și sistemul Infotainment, datele telefonului mobil sunt transmise sistemului Infotainment. Acest proces poate dura mai mult timp, în funcție de modelul de telefon și de cantitatea de informații care trebuie transferate. În acest timp, operarea telefonului mobil prin intermediul sistemului Infotainment este posibilă doar într-o anumită măsură.

Notă

Nu toate telefoanele mobile suportă toate funcțiile portalului de telefonie. Prin urmare, sunt posibile abateri de la gama de funcții descrise mai jos.

Meniul principal telefon

Apăsați  și apoi selectați **TELEFON** pentru a afișa meniul respectiv.



Notă

Dacă un telefon mobil este conectat prin Bluetooth la sistemul Infotainment numai meniul principal **TELEFON** va fi disponibil. Pentru o descriere detaliată ⇨ 125.

Multe funcții ale telefonului mobil pot fi controlate în acest moment prin intermediul meniului principal al telefonului (și al submeniurilor asociate) și prin comenzile specifice pentru telefon aflate pe volan.



Inițierea unui apel

Introducerea unui număr de telefon

Apăsați  și apoi selectați **TELEFON**.

Introduceți un număr de telefon folosind tastatura din meniul principal al telefonului.

Pentru a șterge unul sau mai multe caractere introduse, atingeți sau mențineți apăsat .

Atingeți  pe ecran sau apăsați  pe volan pentru a iniția apelarea numărului.

Utilizarea agendei telefonice

Notă

La sincronizarea unui telefon mobil cu sistemul Infotainment prin Bluetooth, agenda telefonului mobil este descărcată automat  125.

Apăsați  și apoi selectați **TELEFON**.

Selectați **Contacte** în meniul principal al telefonului.



Căutarea rapidă

1. Selectați  pentru afișarea unei liste a tuturor contactelor.
2. Derulați lista cu contacte.
3. Atingeți contactul pe care doriți să-l apelați. Se afișează un meniu cu toate numerele de telefon stocate pentru contactul selectat.
4. Selectați numărul de telefon dorit pentru a iniția apelul.

Meniul căutare

Dacă agenda telefonică conține un număr mare de înregistrări, puteți căuta contactul dorit prin intermediul meniului de căutare.

Selectați  din meniul **Contacte** pentru a afișa fila de căutare.



Literele sunt organizate în grupe alfabetice pe butoanele tactile: **abc**, **def**, **ghi**, **jkl**, **mno**, **pqrs**, **tuv** și **wxyz**.

Folosiți  pentru a șterge un grup de litere introdus.

1. Selectați butonul care conține prima literă a contactului pe care doriți să îl căutați.

De exemplu: Dacă contactul pe care doriți să îl căutați începe cu „g”, selectați butonul tactil **ghi**.

Se vor afișa toate contactele care conțin una dintre literele de pe acest buton, în acest exemplu sunt afișate „g”, „h” și „i”.

2. Selectați butonul care conține a doua literă a contactului pe care doriți să îl căutați.
3. Continuați să introduceți mai multe litere din numele contactului pe care doriți să îl căutați până când se afișează contactul dorit.
4. Atingeți contactul pe care doriți să-l apelați. Se afișează un meniu cu toate numerele de telefon stocate pentru contactul selectat.
5. Selectați numărul de telefon dorit pentru a iniția apelul. Se va afișa următorul ecran.



Setările pentru Contacte

Lista de contacte poate fi sortată după nume sau după prenume.

Apăsăți  și apoi selectați **SETĂRI** pentru a afișa meniul respectiv.

Selectați **Bluetooth** și apoi **Ordine de sortare**. Activați opțiunea dorită.





Utilizarea istoricului de apeluri

Toate apelurile primite, efectuate sau pierdute sunt înregistrate.

Apăsăți  și apoi selectați **TELEFON**.

Selectați **Istoricul apelurilor** în meniul principal al telefonului.





Selectați  pentru apelurile efectuate,  pentru apelurile pierdute,  pentru apelurile recepționate și  pentru toate apelurile. Se va afișa lista de apeluri corespunzătoare.

Selectați intrarea dorită pentru a iniția un apel.

Reapelarea unui număr

Ultimul număr de telefon apelat poate fi reapelat.

Apăsăți  și apoi selectați **TELEFON**.

Selectați  de pe ecran sau apăsați  de pe volan.

Utilizarea numerelor de apelare rapidă

Numerele de apelare rapidă care sunt salvate pe telefonul mobil pot fi formate și cu ajutorul tastaturii din meniul principal al telefonului.

Apăsați  și apoi selectați **TELEFON**.

Mențineți apăsată cifra respectivă de pe tastatură pentru a iniția un apel.



Apelurile primite

Primirea unui apel



Dacă un mod audio, de ex., modul radio sau USB, este activ în momentul primirii unui apel, sursa audio este comutată în „surdină” și rămâne astfel până la încheierea apelului.

Se afișează un mesaj care include numărul de telefon sau numele apelantului (dacă este disponibil).



Pentru a răspunde unui apel, selectați  din mesaj sau apăsați  pe volan.

Respingerea unui apel

Pentru a respinge un apel, selectați  din mesaj sau apăsați  pe volan.

Modificarea tonului de apel

Apăsați  și apoi selectați **SETĂRI**.

Selectați **Bluetooth** și apoi **Tonuri de apel** pentru a afișa meniul respectiv. Este afișată o listă a tuturor dispozitivelor sincronizate.

Selectați dispozitivul dorit. Se afișează o listă cu toate tonurile de apel disponibile pentru acest dispozitiv.

Selectați unul dintre tonurile de apel.

Funcții în cursul unui apel

În timpul unui apel în curs se va afișa meniul principal al telefonului.



Dezactivarea temporară a modului hands-free

Pentru a continua conversația la telefonul mobil, activați .

Pentru a reveni la modul hands-free, dezactivați .

Dezactivarea temporară a microfonului

Pentru a dezactiva microfonul, activați .

Pentru a reactiva microfonul, dezactivați .

Încheierea unui apel

Selecți  pentru a încheia apelul.

Căsuța vocală

Puteți utiliza căsuța dvs. vocală prin intermediul sistemului Infotainment.

Numărul căsuței vocale

Apăsăți  și apoi selecți **SETĂRI**.

Selecți **Bluetooth**. Derulați lista și selecți **Numere pentru mesagerie vocală**.

Se afișează o listă a tuturor dispozitivelor sincronizate.

Selecți telefonul respectiv. Se afișează o tastatură.

Introduceți numărul căsuței vocale pentru telefonul respectiv.

Apelarea căsuței vocale

Apăsăți  și apoi selecți **TELEFON**.

Selecți  pe ecran. Se va apela căsuța vocală.

Alternativ este să introduceți numărul căsuței vocale de la tastatura telefonului.

Telefonul mobil și echipamentul radio CB**Instrucțiuni de instalare și instrucțiuni de utilizare**

La montarea și utilizarea telefonului mobil, trebuie să țineți cont de instrucțiunile de instalare și de instrucțiunile de utilizare furnizate de producătorul telefonului mobil și al sistemului hands-free.

Nerespectarea acestor instrucțiuni poate avea drept consecință anularea certificatului de înmatriculare (Directiva UE 95/54/EC).

Recomandări pentru funcționarea corespunzătoare:

- Instalarea antenei exterioare de către specialiști, pentru a se obține o rază de acțiune maximă
- Puterea maximă de transmisie: 10 W
- Instalarea telefonului într-un loc adecvat; consultați observațiile relevante din Manualul de utilizare, secțiunea **Sistemul airbag**.

Solicitați informații despre locurile prevăzute pentru instalarea antenei și a suportului pentru telefon, cât și despre utilizarea echipamentelor de transmisie cu putere mai mare de 10 watt.

Este admisă atașarea unui set hands-free fără antenă externă la un telefon mobil standard GSM 900/1800/1900 și UMTS, numai dacă puterea maximă de transmisie a telefonului mobil nu depășește 2 W în rețeaua GSM 900 sau 1 W în alte rețele.

Din motive de siguranță, nu utilizați telefonul în timp ce conduceți. Chiar și utilizarea unui kit hands-free vă poate distra atenția în timpul conducerii.

⚠️ Avertisment

Utilizarea echipamentelor radio și a telefoanelor mobile care nu respectă standardele de telefonie mobilă sus menționate este permisă numai dacă instalați o antenă exterioară pe autovehicul.

Atenție

Telefoanele mobile și echipamentele radio pot afecta funcționarea unităților electronice de control ale autovehiculului când sunt utilizate în habitacul fără antenă exterioară, dacă nu se respectă reglementările menționate mai sus.

Index alfabetic

- A**
- Activarea audio USB..... 117
 - Activarea fotografiilor de pe USB 118
 - Activarea funcției fișiere muzică prin Bluetooth..... 117
 - Activarea radioului..... 108
 - Activarea sistemului Infotainment. 99
 - Activarea telefonului..... 128
 - Activarea unui film USB..... 119
 - Afișarea fotografiilor..... 118
 - Agenda telefonică..... 128
 - Aparatul radio
 - Acordarea posturilor de radio.. 108
 - Activarea..... 108
 - Anunțurile DAB..... 112
 - Căutarea posturilor de radio.. 108
 - Configurarea DAB..... 112
 - Configurarea RDS..... 111
 - Emisia audio digitală (DAB).... 112
 - Intellitext..... 112
 - Listele de favorite..... 110
 - Memorarea posturilor de radio 110
 - Regăsirea posturilor de radio.. 110
 - Regionalizare..... 111
 - Regionalizarea..... 111
 - Selectarea benzii de frecvențe 108
 - Sistemul de date radio (RDS). 111
 - Utilizarea..... 108
- Apelare**
- Apelurile recepționate..... 128
 - Funcții în cursul unui apel..... 128
 - Inițierea unui apel..... 128
 - Tonul de apel..... 128
 - Apelul de urgență..... 127
- B**
- BringGo..... 121
- C**
- Căutarea unui post radio..... 108
 - Comenzile sistemului audio de pe volan..... 96
 - Conectarea la Bluetooth..... 125
- D**
- DAB..... 112
- E**
- Elementele de comandă
 - Sistemul Infotainment..... 96
 - Volanul..... 96
 - Emisia audio digitală..... 112
- F**
- Fișierele audio..... 115
 - Fișierele film..... 115
 - Fișierele fotografie..... 115

Formatele fișierelor	
Fișierele audio.....	115
Fișierele film.....	115
Fișierele fotografie.....	115
Funcția antifurt	95
Funcția Bluetooth	
Conectarea dispozitivului.....	115
Conexiune Bluetooth.....	125
Informații generale.....	115
Meniul fișiere de muzică prin Bluetooth.....	117
Sincronizarea.....	125
Telefonul.....	128
Funcția mute (surdina).....	99
Funcționarea.....	128
I	
Informații generale.....	115, 123, 124
Aplicații pentru smartphone....	115
DAB.....	112
Funcția Bluetooth.....	115
Sistemul Infotainment.....	94
Telefonul.....	124
USB.....	115
Intellitext.....	112
Istoricul apelurilor.....	128
L	
Listele de favorite.....	110
Memorarea posturilor de radio	110
Regăsirea posturilor de radio..	110

M	
Memorarea posturilor de radio... ..	110
Meniul Acasă.....	102
N	
Numerele de apelare rapidă.....	128
O	
Operarea	
Aparatul radio.....	108
Dispozitivele externe.....	115
Meniul.....	102
Telefonul.....	128
Operarea de bază.....	102
Operarea meniului.....	102
P	
Panoul de comandă Infotainment.	96
Prezentarea generală a elementelor de comandă.....	96
Proiecția telefonului.....	121
R	
RDS.....	111
Recunoașterea vocală.....	123
Redarea audio.....	117
Redarea filmelor.....	119
Regăsirea posturilor de radio.....	110
Regionalizare.....	111
Regionalizarea.....	111

S	
Selectarea benzii de frecvență... ..	108
Setările afișajului.....	118, 119
Setările de volum.....	105
Setările sistemului.....	106
Setări pentru tonalitate.....	104
Sincronizarea.....	125
Sistemul de comandă vocală....	123
Sistemul de date radio (RDS)	111
Smartphone.....	115
Proiecția telefonului.....	121
T	
Telefonul	
Agenda telefonică.....	128
Apelurile de urgență.....	127
Apelurile recepționate.....	128
Conexiune Bluetooth.....	125
Funcția Bluetooth.....	124
Funcții în cursul unui apel.....	128
Informații generale.....	124
Introducerea unui număr.....	128
Istoricul apelurilor.....	128
Meniul principal telefon.....	128
Numărul de apelare rapidă....	128
Selectarea tonului de apel.....	128
Telefonul mobil și echipamentul radio CB	132

Tonul de apel	
Modificarea tonului de apel.....	128
Volumul tonului de apel.....	105

U

USB	
Conectarea dispozitivului.....	115
Informații generale.....	115
Meniul audio USB.....	117
Meniul film USB.....	119
Meniul fotografii USB.....	118
Utilizarea.....	99, 108, 123
Aparatul radio.....	108
Funcția Bluetooth.....	115
Meniul.....	102
Telefonul.....	128
USB.....	115
Utilizarea aplicațiilor smartphone	121

V

Volumul automat.....	105
Volumul bipului la atingere.....	105
Volumul maxim la pornire.....	105
Volumul sonor	
Funcția fără sonor.....	99
Limitarea volumului sonor la temperaturi ridicate.....	99
Setarea volumului sonor.....	99
Volumul automat.....	105
Volumul bipului la atingere.....	105
Volumul maxim la pornire.....	105

Volumul sonor în funcție de viteza autovehiculului.....	105
Volumul sonor TP.....	105
Volumul tonului de apel.....	105
Volumul sonor TP.....	105

R300 BT

Introducere	138
Operarea de bază	145
Aparatul radio	149
Dispozitivele externe	154
Recunoașterea vorbirii	157
Telefonul	158
Index alfabetic	166

Introducere

Informații generale	138
Funcția antifurt	139
Prezentarea generală a elementelor de comandă	140
Utilizarea	143

Informații generale

Sistemul Infotainment vă pune la dispoziție un sistem de tehnologie avansată.

Folosind funcțiile radio FM, AM sau DAB puteți înregistra un număr mare de posturi de radio în diverse pagini de favorite.

Puteți conecta dispozitivele externe de stocare a datelor la sistemul infotainment ca surse audio suplimentare, fie prin cablu, fie prin Bluetooth®.

Procesorul digital de sunet vă oferă mai multe moduri de presetare a egalizatorului, pentru optimizarea sunetului.

Suplimentar, sistemul Infotainment este echipat cu un portal de telefonie care permite controlarea cu ușurință și în siguranță a telefonului în interiorul autovehiculului.

Opțional, sistemul Infotainment poate fi utilizat cu ajutorul panoului de comandă sau a comenzilor de pe volan, sau, dacă telefonul dvs. are această funcție, prin intermediul recunoașterii vorbirii.

Notă

Acest manual descrie toate opțiunile și funcțiile disponibile pentru diverse sisteme Infotainment. Unele descrieri, inclusiv cele pentru funcțiile afișajului și ale meniurilor, pot să nu fie disponibile la autovehiculul dumneavoastră datorită variantei de model, specificațiilor naționale, echipamentelor sau accesoriilor speciale.

Informații importante referitoare la utilizare și siguranța în trafic

Avertisment

Conduceți în permanență în siguranță când folosiți sistemul Infotainment.

Dacă aveți dubii, opriți autovehiculul înainte de a acționa sistemul Infotainment.

Recepția radio

Recepția radio poate fi perturbată de zgomote de fond, distorsiuni sau întreruperea completă a recepției datorită:

- modificării distanței față de emițător
- recepției cu ecou datorate efectului de reflexie
- efectului de ecranare

Funcția antifurt



Sistemul Infotainment este echipat cu un sistem electronic de siguranță cu scop antifurt.

Astfel, sistemul Infotainment funcționează numai în autovehiculul dumneavoastră și este fără valoare pentru un hoț.

Prezentarea generală a elementelor de comandă

Panoul de control



<p>1  143</p> <p>Dacă este oprit: apăsare scurtă: pornire</p> <p>Dacă este pornit: apăsare scurtă: dezactivare a sonorului sistemului; apăsare lungă: oprire</p> <p>Rotire: reglare volum</p>	<p>4  </p> <p>Radio: apăsare scurtă: salt la postul de radio următor sau la cel anterior; apăsare lungă: căutare posturi de radio înainte sau înapoi 149</p> <p>Dispozitive externe: apăsare scurtă: salt la piesa următoare sau la cea anterioară: apăsare lungă: derulare înainte sau înapoi 155</p>	<p>7 MENU 145</p> <p>Rotire: marcare butoane de pe ecran sau opțiuni ale meniurilor; stabilire valoare numerică</p> <p>Apăsare: selectare/activare un buton tactil marcat sau o opțiune din meniu; confirmare valoare setată; comutare la o opțiune diferită de setare; deschidere a meniului specific unei aplicații (dacă este disponibil)</p>
<p>2 RADIO</p> <p>Activarea radioului sau schimbarea benzii de frecvențe 149</p>	<p>5 PHONE (telefon)</p> <p>Apăsare scurtă: deschidere meniu telefon 158</p> <p>Apăsare lungă: activare recunoaștere a vorbirii 157</p>	<p>8 Tastele funcționale</p> <p>Favorite: apăsare: selectare favorite; apăsare lungă: salvare posturi de radio ca favorite 150</p> <p>Meniu: apăsare: selectare buton tactil corespunzător ... 145</p>
<p>3 MEDIA</p> <p>Activarea media sau schimbarea sursei media 155</p>	<p>6 BACK</p> <p>Meniu: un nivel înapoi 145</p> <p>Înregistrare date: ștergerea ultimului caracter sau a tuturor caracterelor introduse 145</p>	<p>9 FAV</p> <p>Apăsare: afișare bară favorite 150</p>

Comenzile sistemului audio de pe volan

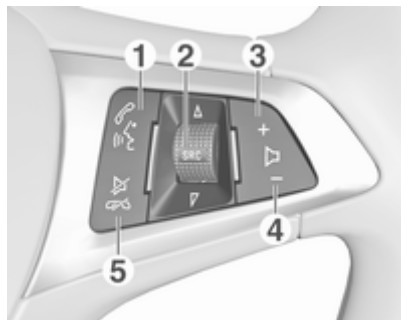

- 1** Apăsare scurtă: preluarea unui apel telefonic 158
sau apelarea unui număr din lista de apeluri 161
- Având activat portalul de telefonie și apelul în așteptare: apăsare scurtă: comutare între apeluri 161
- Apăsare lungă: activare recunoaștere a vorbirii 157

- 2 SRC** (sursa) 143
- Apăsați: selectarea sursei audio 143
- Dacă este activ radioul: roțiți în sus/în jos pentru a selecta postul de radio presetat următor/ anterior ... 149
- Dacă portalul de telefonie este activ și lista de apeluri este deschisă: roțiți în sus/în jos pentru a selecta intrarea următoare/ anterioară din lista de apeluri 161
- 3** +
Creșterea volumului sonor .. 143
- 4** -
Reducerea volumului sonor 143
- 5** Apăsare scurtă: încheierea/ respingerea apelului 161
sau închiderea listei de apeluri 161

- sau dezactivare comandă vocală 157
- sau activarea/ dezactivarea funcției surdină 143

Utilizarea

Elementele de comandă

Sistemul Infotainment este operat prin intermediul butoanelor funcționale, al butonului **MENU** și al meniurilor care sunt prezentate pe afișaj.

Comenzile sunt făcute opțional prin intermediul:

- panoului de control al sistemului Infotainment ⇨ 140
- comenzilor audio de pe volan ⇨ 140
- sistemului de recunoaștere a vorbirii ⇨ 157

Activarea sau dezactivarea sistemului Infotainment

Apăsăți scurt butonul . După activare, se activează ultima sursă selectată a sistemului Infotainment.

Apăsăți lung din nou  pentru a opri sistemul.

Dezactivarea automată

Dacă sistemul Infotainment este pornit, după apăsarea  cu contactul decuplat, acesta se oprește din nou automat după 10 minute.

Setarea volumului sonor

Rotiți , setarea curentă este afișată pe ecran.

Când sistemul Infotainment este activat, este setat volumul sonor selectat ultima dată, dacă acesta nu depășește volumul sonor maxim de pornire ⇨ 146.

Volumul sonor în funcție de viteza autovehiculului

Când este activat volumul sonor Auto ⇨ 146, volumul sonor este adaptat automat pentru a compensa zgomotul produs de carosabil și de vânt în timpul mersului.

Funcția fără sonor

Apăsăți  pentru a trece în surdina sursele audio.

Pentru a anula funcția fără sonor: rotiți .

Modurile de funcționare

Aparatul radio

Apăsăți **RADIO** pentru a accesa meniul principal radio sau pentru a comuta între diferite benzi de frecvențe.

Pentru o descriere detaliată a funcțiilor radioului ⇨ 149.

Dispozitivele externe

Apăsăți în mod repetat **MEDIA** pentru a activa modul de redare pentru un dispozitiv extern conectat (de ex., dispozitiv USB, dispozitiv Bluetooth).

Pentru o descriere detaliată privind conectarea și operarea dispozitivelor externe ⇨ 154.

Telefonul

Apăsăți **PHONE** pentru a stabili o conexiune Bluetooth între sistemul Infotainment și un telefon mobil.

Dacă se poate stabili o conexiune, se va afișa meniul principal al modului telefon.

Pentru o descriere detaliată pentru utilizarea telefonului mobil prin intermediul sistemului Infotainment ⇨ 161.

Dacă nu se poate stabili nicio conexiune, se va afișa un meniu corespunzător. Găsiți o descriere detaliată privind pregătirea și stabilirea unei conexiuni Bluetooth între sistemul Infotainment și un telefon mobil ⇨ 159.

Operarea de bază

Operarea de bază	145
Setări pentru tonalitate	146
Setările de volum	146
Setările sistemului	146

Operarea de bază

Panoul de control

Butonul MENU

Butonul **MENU** este unul dintre elementele de comandă centrală pentru operarea meniurilor.

Rotire:

- pentru a selecta un buton tactil sau un articol din meniu
- pentru a derula o listă de opțiuni din meniu
- pentru a modifica valoarea unei setări

Apăsare:

- pentru a activa un buton tactil sau un articol din meniu selectat
- pentru a confirma valoarea modificată a unei setări
- pentru a comuta la o altă opțiune din setări
- pentru a afișa submeniul specific unei aplicații

Notă

În capitolele următoare, pași necesari pentru selectarea și activarea unui buton tactil sau a unei opțiuni din meniu vor fi descriși astfel: „...selectați <numele butonului>/<numele opțiunii>”.

Buton BACK

La utilizarea meniurilor, apăsați **BACK** pentru a reveni la următorul nivel de meniu superior.

În timpul introducerii cifrelor, apăsați **BACK** pentru a șterge ultimul caracter introdus.

Tastele funcționale

Apăsați una dintre tastele funcționale pentru a activa favorita sau butonul tactil funcțional afișat imediat deasupra tastei funcționale respective.

Notă

În capitolele următoare, pași necesari pentru selectarea și activarea unui buton tactil sau a unei opțiuni din meniu vor fi descriși astfel: „...selectați <numele butonului>/<numele opțiunii>”.

Setări pentru tonalitate

În meniul de setări pentru tonalitate, caracteristica tonalității poate fi setată diferit pentru fiecare sursă audio.

Apăsați **MENU**, selectați **Setări (Settings)** și apoi selectați **Setări ton** pentru a deschide meniul de setări pentru tonalități.

Setarea joaselor, mediilor și înaltelor

Defilați prin listă și selectați **Bas, Medii** sau **Înalte**.

Modificați setarea și confirmați.

Setarea distribuției față-spate a volumului sonor

Defilați prin listă și selectați **Aten**.

Modificați setarea și confirmați.

Setarea distribuției dreapta-stânga a volumului sonor

Defilați prin listă și selectați **Balans**.

Modificați setarea și confirmați.

Selectarea unui stil de tonalitate

Defilați prin listă și selectați **EQ** (egalizator).

Opțiunile EQ oferă presetări ale joaselor, mediilor și înaltelor, optimizate pentru stilul de muzică respectiv.

Activați **MENU** pentru a selecta diverse opțiuni, apoi apăsați **MENU** pentru a confirma setarea.

Setările de volum

Reglarea volumului sonor în funcție de viteza autovehiculului

Apăsați **MENU** pentru a deschide respectivul meniu audio.

Derulați lista și selectați **Setări (Settings)**.

Selectați **Control automat volum**.

Funcția **Volum automat** poate fi dezactivată sau gradul de adaptare a volumului sonor poate fi selectat în meniul afișat.

Derulați lista și selectați opțiunea dorită.

Reglarea volumului maxim la pornire

Apăsați **MENU** pentru a deschide respectivul meniu audio.

Derulați lista și selectați **Setări (Settings)**.

Selectați **Volum sonor maxim la pornire**.

Setați valoarea dorită.

Volumul sonor al anunțurilor despre trafic

Pentru a modifica volumul sonor al anunțurilor despre trafic, modificați volumul dorit în timpul redării de către sistem al unui anunț.

Setarea respectivă va fi memorată în sistem.

Setările sistemului

Diverse setări și adaptări pentru sistemul Infotainment pot fi efectuate prin intermediul meniului cu setări.

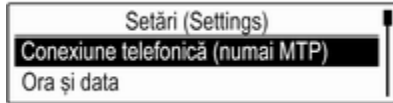

Setările ore și ale datei

Apăsați **MENU** pentru a deschide respectivul meniu audio.

Selectați **Ora și data**.

Setare oră

Selectați **Modificare oră** pentru a accesa submeniul respectiv.

Selectați **Set aut** din partea inferioară a ecranului. Activați fie **Pornit - RDS** sau **Oprit (Manual)**.

Dacă se selectează **Oprit (Manual)**, reglați orele și minutele.

Selectați repetat **12-24 ore** din partea inferioară a ecranului pentru a alege un mod de afișare a orei.

Dacă este selectat modul 12 ore, se afișează o a treia coloană pentru selectarea AM și PM. Selectați opțiunea dorită.

Setare dată

Selectați **Modificare dată** pentru a accesa submeniul respectiv.

Selectați **Set aut** din partea inferioară a ecranului. Activați fie **Pornit - RDS** sau **Oprit (Manual)**.

Dacă se selectează **Oprit (Manual)**, reglați setările datei.

Limba

Apăsați **MENU** pentru a deschide respectivul meniu audio.

Selectați **Setări (Settings)**, derulați lista și selectați **Setări autovehicul (Vehicle Settings)**.

Selectați **Limbi (Languages)**.

Derulați lista și selectați limba dorită.

Restaurarea setărilor din fabrică

Apăsați **MENU** pentru a deschide respectivul meniu audio.

Selectați **Setări (Settings)**, derulați lista și selectați **Setări autovehicul (Vehicle Settings)**.

Selectați **Revenire la setările originale** pentru a accesa submeniul respectiv.

Selectați opțiunea dorită și confirmați mesajul.

Informații privind programul

Meniul **Informații despre software** conține informații specifice privind software-ul.

Apăsați **MENU** pentru a deschide respectivul meniu audio.

Selectați **Setări (Settings)**, derulați lista și selectați **Setări autovehicul (Vehicle Settings)**.

Selectați **Informații despre software**.

Modul Valet

Dacă modul valet este activat, toate afișajele autovehiculului sunt blocate și nu se poate efectua nicio modificare în sistem.

Notă

Mesajele privind autovehiculul rămân activate.

Blocarea sistemului

Apăsați **MENU** pentru a deschide respectivul meniu audio.

Selecționați **Setări (Settings)**, derulați lista și selecționați **Setări autovehicul (Vehicle Settings)**.

Selecționați **Mod valet**. Se afișează o tastatură.

Introduceți codul din patru cifre și apoi selecționați **Enter**. Minitastatura se afișează din nou.

Pentru a confirma prima introducere, introduceți din nou codul din patru cifre și selecționați **Bloc**. Sistemul este blocat.

Deblocarea sistemului

Activați sistemul Infotainment. Se afișează o tastatură.

Introduceți codul respectiv din patru cifre și apoi selecționați **Deblocare**. Sistemul este deblocat.

Codul PIN uitat

Pentru a reșeta codul PIN la setarea implicită, contactați atelierul dvs. service.

Aparatul radio

Utilizarea	149
Căutarea unui post radio	149
Listele de favorite	150
Sistemul de date radio (RDS)	151
Emisia audio digitală	152

Utilizarea



Activarea funcției radio

Apăsați butonul **RADIO**.

Selectarea benzii de frecvențe

Apăsați în mod repetat **RADIO** în panoul de comandă pentru a comuta între diverse benzi de frecvențe.

Căutarea unui post radio

Căutarea automată a posturilor de radio

Apăsați **◀◀** sau **▶▶** pentru a reda postul anterior sau postul următor.

Căutarea manuală a posturilor de radio

Țineți apăsat **◀◀** sau **▶▶**. Eliberați butonul când s-a ajuns în zona frecvenței solicitate.

Acordarea manuală

Apăsați **MENU** pentru a deschide meniul bandă de frecvențe și apoi selectați **Reglare manuală**.

În funcție de banda de frecvențe selectată, se va afișa o listă a tuturor frecvențelor.

Selectați frecvența dorită.

Listele posturilor de radio

Răsuciți **MENU** pentru a afișa o listă a tuturor posturilor de radio care se pot recepționa în prezent.

Derulați lista și selectați postul de radio dorit.

Listele de categorii

Multe posturi de radio RDS ⇨ 151 și DAB ⇨ 152 emit un cod PTY care specifică tipul programului transmis (de ex., știri). Unele posturi de radio

modifică, de asemenea, codul PTY în funcție de conținutul transmis în momentul respectiv.

Sistemul Infotainment memorează posturile de radio RDS sortate după tipul programului în lista de categorii corespunzătoare.

Notă

Opțiunea **Categorii** din listă este disponibilă numai pentru benzile de frecvență FM și DAB.

Apăsați **MENU** pentru a afișa meniul bandă de frecvențe respectiv și selectați **Categorii**.

Se afișează o listă a tipurilor de categorii disponibile în prezent.

Selectați categoria dorită. Se afișează o listă cu posturile de radio care transmit un program de tipul selectat.

Selectați postul de radio dorit.

Actualizarea listelor posturilor de radio

Apăsați **MENU** pentru a deschide meniul bandă de frecvențe și selectați **Actualizare listă posturi**.

Se actualizează lista posturilor de radio corespunzătoare.

Notă

Dacă o listă cu posturi radio specifice unei benzi de frecvențe este actualizată, lista categoriilor corespunzătoare va fi de asemenea actualizată.

Listele de favorite

Posturi de radio din toate benzile de frecvențe pot fi memorate manual în listele de favorite.

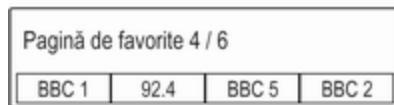

Sunt disponibile 24 de locații favorite individuale, afișate câte patru favorite pe pagina de favorite.

Pentru a afișa lista de favorite, selectați **FAV**.

Memorarea unui post de radio

Setați postul de radio care urmează să fie memorat.

Mențineți apăsat butonul tactil aferent favoritei până când auziți un bip și numele postului de radio este afișat în butonul tactil corespunzător favoritei. Postul de radio este salvat ca favorită.

Regăsirea unui post de radio

Dacă este cazul, apăsați în mod repetat **FAV** pentru a derula până la pagina respectivă de favorite.

Selectați butonul tactil pentru favorita dorită. Se va reda postul de radio corespunzător.

Notă

Favorita activă este evidențiată.

Definirea numărului de favorite afișate

Apăsați **MENU**, derulați lista și selectați **Setare număr de pagini favorite**.

Selectați opțiunea dorită.

Notă

Dacă numărul de favorite salvate depășește numărul de favorite activate în meniul setări, favoritele salvate suplimentar nu vor fi șterse, ci vor fi ascunse din acea

vizualizare. Acestea pot fi reactivate prin mărirea numărului de favorite vizualizabile.

Sistemul de date radio (RDS)

RDS este un serviciu de stații radio FM care îmbunătățește substanțial găsirea postului de radio dorit, precum și recepția optimă a acestuia.

Avantajele RDS

- Pe afișaj apare numele programului postului de radio în locul frecvenței acestuia.
- În timpul căutării unui post de radio, sistemul Infotainment se acordează numai pe posturile de radio RDS.
- Sistemul Infotainment comută întotdeauna pe frecvențele de emisie cu cea mai bună recepție pentru postul setat, cu ajutorul AF (frecvenței alternative).
- În funcție de postul de radio recepționat, sistemul Infotainment afișează un text

radio care poate conține, de ex., informații despre programul curent.

Setările RDS

Pentru a configura opțiunile pentru setările RDS, activați funcția radio și apoi selectați banda de frecvențe FM. Apăsați **MENU** pentru a afișa meniul pentru banda de frecvențe FM.

RDS

Setați **RDS** la **ACT** sau la **DEZ**.

Notă

Dacă **RDS** este setat pe **DEZ**, funcțiile RDS nu sunt disponibile.

Programul de trafic

Stațiile de servicii radio pentru trafic sunt stații RDS care transmit știri din trafic. Dacă serviciul de trafic este activat, funcția activă în momentul respectiv este întreruptă pe durata anunțului despre trafic.

Activați sau dezactivați **Programul despre trafic (TP)**.

Dacă serviciul radio de trafic este activat, **[TP]** se afișează în rândul superior al tuturor meniurilor. Dacă

postul de radio recepționat curent sau mediul redat nu este un post de radio cu servicii radio de trafic, se afișează **[]** și se inițiază automat o căutare a următorului post de radio cu servicii radio de trafic. **[TP]** se evidențiază imediat ce este identificat un post de radio cu servicii radio de trafic. Dacă nu se găsește niciun post de radio cu servicii de trafic, **[TP]** rămâne pe ecran.

Dacă un anunț despre trafic este emis de postul de radio cu servicii de trafic respectiv, se va afișa un mesaj.

Pentru a întrerupe anunțul și a reveni la funcția activată anterior, dezactivați alerta.

Regiunea

Uneori, posturile de radio RDS emit programe regionale diferite pe frecvențe diferite.

Setați **Regiune** pe **ACT** sau **DEZ**.

Dacă regionalizarea este activată, frecvențele alternative cu aceleași programe regionale sunt selectate atunci când este cazul.

Dacă regionalizarea este dezactivată, frecvențele alternative ale posturilor de radio sunt selectate fără legătură cu programele regionale.

Emisia audio digitală

Posturile de radio DAB emit digital.

Avantajele DAB

- Posturile de radio DAB sunt indicate după denumirea programului, în loc să fie indicate după frecvența de emisie.
- Cu DAB, pot fi emise mai multe programe radio (servicii) pe o singură frecvență (ansamblu).
- Pe lângă serviciile audio digitale de înaltă calitate, DAB este de asemenea capabil să transmită date asociate programelor și o multitudine de alte servicii de date, inclusiv informații turistice și despre trafic.
- Atât timp cât un receptor DAB poate capta semnale transmise de o stație de emisie (chiar dacă

semnalul este foarte slab), reproducerea sunetului este asigurată.

- În cazul unei recepții slabe, volumul se reduce automat pentru a evita emiterea unor zgomote neplăcute.

Dacă semnalul DAB este prea slab pentru a fi captat de receptor, recepția este întreruptă complet. Incidentul poate fi evitat prin activarea **Legare DAB la DAB și/sau Legarea DAB-FM** din meniul de opțiuni DAB (consultați textul de mai jos).

- Interferența cauzată de programele care sunt transmise pe frecvențe apropiate (un fenomen caracteristic recepției AM și FM) nu se produce în cazul DAB.
- Dacă semnalul DAB este reflectat de obstacole naturale sau clădiri, calitatea recepției DAB se îmbunătățește, pe când

recepția AM sau FM este înrăutățită considerabil în astfel de cazuri.

- Atunci când recepția DAB este activată, acordul FM al sistemului Infotainment rămâne activ în fundal și caută în mod continuu posturile de radio FM cu cea mai bună recepție. Dacă funcția TP ⇨ 151 este activată, sunt transmise anunțuri despre trafic ale postului de radio FM cu cea mai bună recepție. Dezactivați TP dacă doriți ca recepția DAB să nu fie întreruptă de anunțurile despre trafic FM.

Setările DAB

Pentru a configura opțiunile pentru setările DAB, activați funcția radio și apoi selectați banda de frecvențe DAB. Apăsați **MENU** pentru a afișa meniul pentru banda de frecvențe DAB.

Anunțurile DAB

Pe lângă programele muzicale, multe posturi de radio DAB emit și anunțuri din diverse categorii. Dacă activați

unele sau toate categoriile, serviciul DAB recepționat în momentul respectiv este întrerupt în momentul în care se emite un anunț din aceste categorii.

Selectați **Anunțuri DAB** pentru a afișa lista de categorii DAB.

Selectați categoriile dorite.

Categoriile selectate sunt marcate cu o ✓.

Notă

Anunțurile DAB pot fi recepționate numai dacă banda de frecvențe DAB este activată.

Legarea DAB-DAB

Dacă această funcție este activată, aparatul comută la același serviciu (program) de pe un alt ansamblu DAB (dacă este disponibil) atunci când semnalul DAB este prea slab pentru a fi captat de receptor.

Setați **Legare DAB la DAB** pe **ACT** sau **DEZ**.

Legarea DAB-FM

Dacă această funcție este activată, aparatul comută la un post de radio FM corespunzător din serviciul DAB

activ (dacă este disponibil) atunci când semnalul DAB este prea slab pentru a fi captat de receptor.

Setați **Legare DAB la FM** pe **ACT** sau **DEZ**.

L Band

Dacă funcția **L-Band** este activată, sistemul Infotainment recepționează o gamă de frecvențe suplimentare (1452-1492 MHz).

Setați **L-Band** pe **ACT** sau **DEZ**.

Intellitext

Funcția **Intellitext** permite recepționarea unor informații suplimentare, precum anunțuri, informații financiare, din sport, știri etc.

Selectați o categorie și alegeți o opțiune specifică din listă pentru a afișa informațiile detaliate.

Dispozitivele externe

Informații generale	154
Redarea audio	155

Informații generale

Un port USB pentru conectarea dispozitivelor externe este amplasat în consola centrală, în spatele frânei de mână sau sub cotieră.

În spatele consolei centrale se află două porturi USB numai pentru încărcarea dispozitivelor.

Notă

Portul USB trebuie menținut permanent curat și uscat.

Portul USB

Un player MP3, unitatea USB sau smartphone poate fi conectat la portul USB.

În timpul conectării la portul USB, dispozitivele menționate mai sus pot fi operate prin intermediul comenzilor și meniurilor sistemului Infotainment.

Notă

Nu toate dispozitivele auxiliare sunt acceptate de sistemul Infotainment.

Sistemul Infotainment poate reda fișiere cu muzică aflate pe dispozitive de stocare USB.

Conectarea/deconectarea unui dispozitiv

Conectați dispozitivul USB la portul USB.

Notă

Dacă este conectat un dispozitiv USB care nu permite citirea, se afișează un mesaj de eroare corespunzător, iar sistemul Infotainment comută automat la funcția anterioară.

Pentru deconectarea dispozitivului USB, selectați o altă funcție și eliminați apoi dispozitivul de stocare USB.

Atenție

Evitați să deconectați dispozitivul în timpul redării. Acest lucru poate deteriora dispozitivul sau sistemul Infotainment.

Setările dispozitivului MTP

Pentru dispozitivele conectate prin MTP, în meniul de setări se pot modifica setări suplimentare.

Într-o sursă audio activă, apăsați **MENU**, derulați prin listă și selectați **Setări (Settings)**. Selectați **Conexiune telefonică (numai MTP)**.

Dacă doriți ca dispozitivul doar să se încarce la portul USB, activați **Numai încărcare**. În cazul în care comutați la sursa audio USB cât timp este activată această setare, vi se va afișa un mesaj de încărcare.

Dacă doriți să redați fișiere muzicale stocate pe dispozitiv, activați **Scanare numai folderul muzică** sau **Scanare toate folderele**.

Funcția Bluetooth

Sursele audio cu funcția Bluetooth activată (de exemplu telefoane mobile cu redare de fișiere de muzică, MP3 playere cu funcție Bluetooth etc.) care suportă profilele A2DP și AVRCP de redare muzică prin Bluetooth pot fi conectate printr-o conexiune fără fir la sistemul Infotainment.

Sistemul Infotainment poate reda fișiere cu muzică aflate pe dispozitive Bluetooth.

Conectarea/deconectarea unui dispozitiv

Pentru o descriere detaliată privind conectarea la Bluetooth ⇨ 159.

Lista dispozitivelor Bluetooth

Pentru a accesa lista de dispozitive Bluetooth, activați sursa audio Bluetooth, apoi apăsați **MENU** și selectați apoi **Gestionare dispozitive Bluetooth**.

Pentru o descriere detaliată a listei de dispozitive Bluetooth, ⇨ 159.

Formatele fișierelor

Sunt suportate numai dispozitivele formate în sistemul de fișiere FAT32, NTFS și HFS+.

Notă

Unele fișiere pot să nu fie redade corect. Acest lucru poate fi cauzat de diversele formate de înregistrare sau de starea fișierului.

Nu pot fi redade fișierele de la magazine online cărora le-au fost aplicate componente de administrare a drepturilor digitale (DRM).

Formatele fișierelor audio care pot fi redade sunt: MP3, WMA, AAC și AIF.

La redarea unui fișier cu informații în formatul etichetă ID3, sistemul Infotainment poate afișa informații precum titlul piesei și artistul.

Redarea audio

Începerea redării

Conectați dispozitivul ⇨ 154.

Apăsați în mod repetat **MEDIA** pentru a activa sursa media dorită.

De exemplu: sursa USB.



Butoane funcții

Saltul la fișierul anterior sau următor

Apăsați ◀ sau ▶ pentru a reda piesa următoare sau pe cea anterioară.

Dacă se apasă ◀◀ în decurs de cinci secunde de la începerea redării piesei, sistemul reia de la început piesa curentă.

Derularea înainte sau înapoi

Mențineți apăsat ◀◀ sau ▶▶ pentru a derula înapoi sau înainte.

Ordinea de redare

Apăsați **MENU** în sursa audio respectivă și derulați prin listă până la **Amestecare melodii**.

Pentru a reda melodiile de pe dispozitiv în ordine aleatorie, setați **Amestecare melodii** pe **ACT**.

Pentru a reda melodiile în ordine normală, setați **Amestecare melodii** pe **DEZ**.

Răsfoirea pentru a căuta o melodie

În funcție de dispozitiv, puteți răsfoi după melodii în categorii și subcategorii sau într-o structură de folder.

Notă

Pentru ca această funcție să fie disponibilă trebuie finalizat procesul de indexare.

Categorii

Pentru a răsfoi după o melodie, apăsați **MENU** în respectiva sursă audio și selectați **Răsfoire**.

Navigați prin structura respectivă și selectați piesa dorită.

Folderele

Pentru a răsfoi după o melodie, apăsați **MENU**, apoi selectați **Vizualizare directoare**. Se afișează structura de foldere de pe dispozitivul respectiv.

Navigați prin structura de foldere și selectați piesa dorită.

Recunoașterea vorbirii

Informații generale	157
Utilizarea	157

Informații generale

Aplicația vocală de trecere a sistemului Infotainment permite accesul la comenzile recunoașterii vorbirii de la smartphone. Consultați instrucțiunile de operare furnizate de producătorul smartphone-ului pentru a afla dacă smartphone-ul dumneavoastră suportă această funcție.

Pentru a utiliza aplicația vocală de trecere, smartphone-ul trebuie conectat la sistemul Infotainment prin cablul USB ⇨ 154 sau prin Bluetooth ⇨ 159.

Utilizarea

Activarea comenzii vocale

Mențineți apăsat **PHONE** pe panoul de comandă sau  pe volan pentru a începe o sesiune de recunoaștere a vorbirii. Un mesaj cu o comandă vocală se afișează pe ecran.

După emiterea unui bip, puteți rosti comanda. Pentru informații privind comenzile acceptate, consultați instrucțiunile de utilizare a smartphone-ului dvs.

Reglarea volumului sonor al mesajelor vocale

Apăsați  pe panoul de comandă sau apăsați **+ / -** în partea dreaptă a volanului pentru a mări sau scădea volumul sonor al mesajelor vocale.

Dezactivarea recunoașterii vorbirii

Apăsați  pe volan. Mesajul de comandă vocală dispare, iar sesiunea de recunoaștere a vorbirii se încheie.

Telefonul

Informații generale	158
Conectarea la Bluetooth	159
Apelul de urgență	160
Funcționarea	161
Mesaje text	163
Telefonul mobil și echipamentul radio CB	163

Informații generale

Portalul de telefonie vă oferă posibilitatea de a purta conversații la telefonul mobil prin intermediul microfonului din autovehicul și al difuzoarelor autovehiculului, precum și de a utiliza cele mai importante funcții ale telefonului mobil prin intermediul sistemului Infotainment din autovehicul. Pentru a se putea utiliza portalul de telefonie, telefonul mobil trebuie să fie conectat la sistemul Infotainment prin Bluetooth.

Nu toate funcțiile portalului de telefonie sunt suportate de toate telefoanele mobile. Funcțiile utilizabile ale telefonului depind de telefonul mobil respectiv și de furnizorul de servicii de telefonie mobilă. Puteți găsi informații suplimentare pe această temă în instrucțiunile de utilizare ale telefonului mobil sau puteți solicita precizări furnizorului de servicii de telefonie mobilă.

Informații importante privind utilizarea și siguranța în trafic

Avertisment

Telefoanele mobile afectează mediul înconjurător. Din acest motiv, au fost elaborate reglementări și instrucțiuni de siguranță. Va trebui să vă familiarizați cu instrucțiunile respective înainte de a utiliza funcția pentru telefon.

Avertisment

Utilizarea facilității handsfree în timpul conducerii poate fi periculoasă deoarece concentrarea șoferului se reduce în cursul unei convorbiri telefonice. Parcați autovehiculul înainte de a utiliza facilitatea

handsfree. Respectați reglementările din țara în care vă aflați în acel moment.

Nu uitați să respectați reglementările speciale aplicabile în anumite zone și să dezactivați întotdeauna telefonul mobil, dacă utilizarea acestuia este interzisă, dacă telefonul mobil poate cauza interferențe sau dacă pot apărea situații periculoase.

Funcția Bluetooth

Portalul de telefonie este certificat de Bluetooth Special Interest Group (SIG).

Informații suplimentare despre această specificație veți găsi pe internet la <http://www.bluetooth.com>.

Conectarea la Bluetooth

Bluetooth este un standard radio pentru realizarea conexiunilor fără fir cu telefoane mobile, de ex. telefoane mobile sau alte dispozitive.

Pentru a putea stabili o conexiune Bluetooth la sistemul Infotainment, trebuie activată funcția Bluetooth a dispozitivului Bluetooth. Pentru informații suplimentare, consultați instrucțiunile de operare a dispozitivului Bluetooth.

Din Portalul de telefonie, efectuați sincronizarea (schimbul de cod PIN între dispozitivul Bluetooth și sistemul Infotainment) și conectarea dispozitivelor Bluetooth la sistemul Infotainment.

Sincronizarea unui dispozitiv

Informații importante

- Pot fi sincronizate până la cinci dispozitive la sistem.
- Puteți conecta un singur dispozitiv sincronizat la sistemul Infotainment într-o sesiune de conectare.
- Sincronizarea trebuie efectuată o singură dată, în afară de cazul în care dispozitivul a fost șters din lista de dispozitive sincronizate.

Dacă dispozitivul a fost conectat anterior, sistemul Infotainment stabilește conexiunea automat.

- Funcționarea Bluetooth descarcă în mod considerabil bateria dispozitivului. Prin urmare, conectați dispozitivul la portul USB pentru încărcare.

Sincronizarea primului dispozitiv

1. Apăsăți **PHONE** și apoi selectați **Asoc.**

Se va afișa un mesaj pe ecranul sistemului Infotainment care va indica numele și codul PIN al sistemului Infotainment.

2. Inițiați căutarea Bluetooth la dispozitivul Bluetooth care urmează să fie sincronizat.
3. Confirmați asocierea:

- Dacă suportă SSP (sincronizarea simplă securizată):

Comparați codul PIN (dacă este cazul) și confirmați mesajele sistemului

Infotainment și dispozitivul Bluetooth.

- Dacă nu suportă SSP (sincronizarea simplă securizată):

Introduceți codul PIN al sistemului Infotainment la dispozitivul Bluetooth și confirmați introducerea.

4. Sistemul Infotainment și dispozitivul sunt sincronizate. Se afișează meniul telefonului.
5. Dacă dispozitivul Bluetooth permite, listele de apeluri și agenda telefonică se vor descărca în sistemul Infotainment. Dacă este cazul, confirmați mesajul corespunzător pe smartphone.

Notă

Pentru ca sistemul Infotainment să citească contactele, acestea trebuie memorate în memoria internă a telefonului mobil.

Sincronizarea celuilalt dispozitiv

Apăsați **PHONE**, derulați lista și selectați **Dispozitive Bluetooth**.

Apăsați **Adăugare** pentru a începe procesul de sincronizare cu celălalt dispozitiv.

Începeți de la pasul 2, „Sincronizarea primului dispozitiv” (consultați textul de mai sus).

Conectarea unui dispozitiv sincronizat

Apăsați **PHONE**, derulați lista și selectați **Dispozitive Bluetooth**.

Marcați dispozitivul dorit și selectați **Conectare**.

Dacă este necesar, dispozitivul conectat în momentul respectiv va fi deconectat. Dispozitivul selectat este conectat.

Deconectarea unui dispozitiv

Apăsați **PHONE**, derulați lista și selectați **Dispozitive Bluetooth**.

Marcați dispozitivul conectat în momentul respectiv și selectați **Deconecta**.

Dispozitivul este deconectat.

Ștergerea unui dispozitiv

Apăsați **PHONE**, derulați lista și selectați **Dispozitive Bluetooth**.

Marcați în lista de dispozitive pe cel pe care doriți să îl ștergeți și selectați **Ștergere**.

Dispozitivul este șters.

Apelul de urgență

⚠ Avertisment

Setarea conexiunii nu poate fi garantată în orice situație. Din acest motiv, nu trebuie să vă bazați exclusiv pe telefonul mobil în cazul unei comunicări de importanță vitală (de ex.o urgență medicală).

În anumite rețele, poate fi necesară inserarea corectă a unei cartele SIM valabile în telefonul mobil.

⚠ Avertisment

Rețineți că puteți efectua și primi apeluri pe telefonul mobil dacă acesta se află într-o zonă de acoperire cu semnal suficient de puternic. În anumite situații, apelurile de urgență nu pot fi efectuate în orice rețele de telefonie mobilă; este posibil ca acestea să nu poată fi efectuate când anumite servicii de rețea și/sau funcții ale telefonului sunt active. Puteți solicita relații în acest sens de la operatorii de rețea locali.

Numărul de apel de urgență poate diferi în funcție de regiune și țară. Informați-vă din timp despre numărul de apel de urgență corect pentru regiunea respectivă.

Efectuarea unui apel de urgență

Formați numărul apelului de urgență (de ex. 112).

Se stabilește conexiunea cu un centru pentru apeluri de urgență.

Oferiți detalii despre urgență atunci când personalul de serviciu vi le solicită.

⚠ Avertisment

Nu încheiați convorbirea înainte ca centrul de apel de urgență să vă solicite acest lucru.

Funcționarea

Imediat ce s-a stabilit o conexiune prin intermediul Bluetooth între telefonul dumneavoastră mobil și sistemul Infotainment, puteți utiliza numeroase funcții ale telefonului mobil prin intermediul sistemului Infotainment.

Notă

Nu toate telefoanele mobile suportă toate funcțiile portalului de telefonie mobilă. Prin urmare, sunt posibile abateri de la gama de funcții descrise mai jos.

Inițierea unui apel**Tastatură**

Apăsați **PHONE** pentru a afișa meniul telefonului.

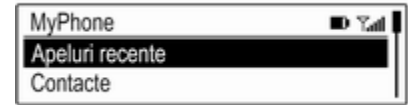

Derulați lista și selectați **Tastatură**. Se afișează tastatura.



Rotiți **MENU** pentru a evidenția cifra pe care doriți să o scrieți și apoi apăsați **MENU** pentru a selecta cifra respectivă. Introduceți numărul dorit.

Selectați **☒** sau apăsați **BACK** pentru a șterge cifre.

Selectați **Apel** pentru a iniția un apel telefonic.

Contactele

Apăsați **PHONE** pentru a afișa meniul telefonului.

Selecțiati **Contacte**. Se afișează lista de contacte.

Derulați lista și selecțiati contactul dorit. Va fi afișat contactul.

Selecțiati unul din numerele de telefon salvate pentru acel contact. Se formează numărul.

Listele de apeluri

Apăsați **PHONE** pentru a afișa meniul telefonului.

Selecțiati **Apeluri recente**. Se va afișa lista de apeluri corespunzătoare.

În funcție de apelul pe care îl căutați, selecțiati **Pierdute**, **Primate** sau **Efectuate**.

Selecțiati unul dintre numerele de telefon salvate în listele de apeluri recente. Se formează numărul.

Apelurile primite**Preluarea unui apel telefonic**

Dacă radioul sau sursa media este activă în momentul intrării unui apel, sursa audio este dezactivată și rămâne dezactivată până la finalizarea apelului.

Se afișează un mesaj cu numele sau numărul apelantului.



Pentru a răspunde la apel, selecțiati **Acceptare**.

Respingerea unui apel

Pentru a respinge un apel: selecțiati **Ignorare** din mesaj.

Funcții în cursul unui apel

În timpul unui apel, se va afișa vizualizarea apel activ.

**Încheierea unui apel**

Selecțiati **Înch** pentru a încheia apelul.

Dezactivarea microfonului

Selecțiati **Dez.so** pentru a dezactiva temporar microfonul.

Butonul tactil se modifică în **Act sonor**.

Pentru a reactiva microfonul, selecțiati **Act sonor**.

Dezactivarea funcției hands-free

Pentru a continua conversația la telefonul mobil, selecțiati **receptor**.

Butonul tactil se modifică în **Hands-free**.

Pentru a reactiva funcția hands-free, selecțiati **Hands-free**.

Recepționarea unui apel în așteptare

Dacă primiți un al doilea apel, se va afișa un alt mesaj cu numele sau numărul apelantului.

Pentru a răspunde celui de-al doilea apel și pentru a-l pune pe primul în așteptare, selectați **Comutare**.

Pentru a respinge un apel: selectați **Ignorare** din mesaj.

Comutarea între apelurile telefonice

Apăsăți **PHONE** sau  pe comanda vocală de pe volan pentru a comuta între cele două apeluri.

Informațiile despre apelul activ vor fi afișate pe ecran.

Terminarea apelurilor telefonice

Apelurile pot fi terminate pe rând.

Selectați **Înch.** Apelul activ în momentul respectiv va fi încheiat.

Mesaje text

Mesajele text primite în timpul conectării unui telefon la sistemul Infotainment pot fi afișate pe Ecranul informativ.

Condiții prealabile

Trebuie îndeplinite următoarele condiții prealabile:

- Trebuie activată funcția Bluetooth a telefonului respectiv (consultați instrucțiunile de utilizare a dispozitivului).
- În funcție de telefon, vi se poate solicita să setați dispozitivul ca "vizibil" (consultați instrucțiunile de operare a dispozitivului).
- Telefonul respectiv trebuie sincronizat și conectat la sistemul Infotainment. Pentru o descriere detaliată ⇨ 159.
- Telefonul respectiv trebuie să accepte Bluetooth Message Access Profile (BT MAP).

Vizualizarea unui mesaj

Notă

Dacă autovehiculul se deplasează mai rapid decât cu 8 km/h, mesajul text nu este afișat pe ecran.

La primirea unui mesaj text nou, se va afișa un mesaj.



Selectați **Vizual** pentru a citi mesajul.

Telefonul mobil și echipamentul radio CB

Instrucțiuni de instalare și instrucțiuni de utilizare

La montarea și utilizarea telefonului mobil, trebuie să țineți cont de instrucțiunile de instalare și de instrucțiunile de utilizare furnizate de producătorul telefonului mobil și al sistemului hands-free.

Nerespectarea acestor instrucțiuni poate avea drept consecință anularea certificatului de înmatriculare (Directiva UE 95/54/EC).

Recomandări pentru funcționarea corespunzătoare:

- Antena exterioară trebuie să fie instalată de un tehnician pentru a obține acoperirea maximă posibilă.
- Puterea maximă de transmisie: 10 watt
- Telefonul mobil trebuie instalat într-un loc adecvat. Țineți cont de nota respectivă din Manualul de utilizare, capitolul **Sistemul airbag**.

Solicitații informații despre locurile prevăzute pentru instalarea antenei și a suportului pentru telefon, cât și despre utilizarea echipamentelor de transmisie cu putere mai mare de 10 watt.

Este admisă atașarea unui set handsfree fără antenă externă la un telefon mobil standarde GSM 900/1800/1900 și UMTS, numai dacă puterea maximă de transmisie a telefonului mobil nu depășește 2 W în rețeaua GSM 900 sau 1 W în alte rețele.

Din motive de siguranță, nu utilizați telefonul în timp ce conduceți. Chiar și utilizarea unui kit hands-free vă poate distra atenția în timpul conducerii.

Avertisment

Utilizarea echipamentelor radio și a telefoanelor mobile care nu respectă standardele de telefonie mobilă sus menționate este permisă numai dacă instalați o antenă exterioară pe autovehicul.

Atenție

Telefoanele mobile și echipamentele radio pot afecta funcționarea unităților electronice de control ale autovehiculului când sunt utilizate în habitacul fără antenă exterioară, dacă nu se respectă reglementările menționate mai sus.

Index alfabetic

A	
Activarea funcției fișiere muzică prin Bluetooth.....	155
Activarea portalului de telefonie.....	161
Activarea radioului.....	149
Activarea sistemului Infotainment.....	143
Activarea USB-ului.....	155
Agenda telefonică.....	161
Aparatul radio	
Anunțurile DAB.....	152
Banda de frecvențe.....	149
Căutarea posturilor de radio.....	149
DAB.....	152
Emisia audio digitală.....	152
Intellitext.....	152
L-Band.....	152
Lista de categorii.....	149
Lista de frecvențe.....	149
Lista posturilor de radio.....	149
Listele de favorite.....	150
Memorarea posturilor de radio.....	150
Meniul DAB.....	152
Meniul FM.....	151
Programul de trafic.....	151
RDS.....	151
Regăsirea posturilor de radio.....	150
Regionalizarea.....	151
Regiunea.....	151
Sistemul de date radio.....	151
TP.....	151
Apel telefonic	
Inițiere.....	161
Preluare.....	161
Respingerea.....	161
Apelul de urgență.....	160
B	
Butonul BACK.....	145
Butonul MENU.....	145
C	
Căutarea unui post radio.....	149
Conectarea la Bluetooth.....	159
Controlul automat al volumului sonor.....	146
D	
DAB.....	152
E	
Elementele de comandă	
Sistemul Infotainment.....	140
Volanul.....	140
Emisia audio digitală.....	152
F	
Fișierele audio.....	154
Fișiere muzică prin Bluetooth.....	154

Formatele fișierelor	
Fișierele audio.....	154
Funcția antifurt	139
Funcția mute (surdină).....	143
Funcționarea.....	161

I

Informații generale.....	154, 157, 158
Aparatul radio.....	149
Fișiere muzică prin Bluetooth..	154
Sistemul Infotainment.....	138
Telefonul.....	158
USB.....	154
Intellitext.....	152

L

L-Band.....	152
Legarea DAB.....	152
Limba.....	146
Lista de categorii.....	149
Lista de frecvențe.....	149
Lista posturilor de radio.....	149
Listele de favorite.....	150
Memorarea posturilor de radio	150
Regăsirea posturilor de radio..	150

M

Memorarea posturilor de radio...	150
Mesaje text.....	163

Modul Valet	
Blocarea.....	146
Deblocarea.....	146

O

Operarea	
Aparatul radio.....	149
Fișiere muzică prin Bluetooth..	155
Meniul.....	145
Sistemul Infotainment.....	143
Telefonul.....	161
USB.....	155
Operarea de bază.....	145
Panoul de control.....	145
Operarea meniului.....	145
Ora.....	146

P

Panoul de comandă Infotainment	140
Prezentarea generală a	
elementelor de comandă.....	140
Programul de trafic.....	151

R

Recunoașterea vocală.....	157
Redarea audio.....	155
Regăsirea posturilor de radio....	150
Regionalizarea.....	151
Regiunea.....	151
Restaurarea setărilor din fabrică	146

S

Selectarea benzii de frecvență...	149
Setarea automată.....	146
Setarea sistemului	
Limba.....	146
Modul Valet.....	146
Ora și data.....	146
Restaurarea setărilor din	
fabrică.....	146
Setările de volum.....	146
Setările sistemului.....	146
Setări pentru tonalitate.....	146
Sincronizarea.....	159
Sistemul de comandă vocală.....	157
Sistemul de date radio (RDS)	151

T

Telefonul	
Agenda telefonică.....	161
Apeluri recente.....	161
Apelurile de urgență.....	160
Conexiune Bluetooth.....	159
Funcția Bluetooth.....	158
Informații generale.....	158
Mesaje text.....	163
Modul hands-free.....	161
Tonul de apel.....	161
Telefonul mobil și echipamentul	
radio CB	163

Tonul de apel.....	161
TP.....	151

U

USB.....	154
Utilizarea.....	143, 149, 157
Fișiere muzică prin Bluetooth..	155
Meniul.....	145
Sistemul Infotainment.....	143
Telefonul.....	161
USB.....	155

V

Volumul maxim la pornire.....	146
Volumul sonor	
Controlul automat al volumului sonor.....	146
Funcția fără sonor.....	143
Limitarea volumului sonor la temperaturi ridicate.....	143
Setarea volumului sonor.....	143
Volumul maxim la pornire.....	146
Volumul sonor în funcție de viteza autovehiculului.....	146

Suportul de telefon

Suportul telefonului	170
Index alfabetic	174

Suportul telefonului

Suportul de telefon 170

Suportul de telefon

Informații generale



Suportul de telefon este conectat la un conector de alimentare (PowerFlex Bar).

Mai multe informații despre conectorul de alimentare sunt disponibile în Manualul de utilizare.

La suportul de telefon se pot conecta smartphone-uri cu următoarele dimensiuni:

- înălțime maxim 158,5 mm
- lățime între 57 și 78 mm
- adâncime între 6 și 11 mm

⚠ Avertisment

Dispozitivele atașate la suportul de telefon trebuie să fie astfel utilizate încât să se evite distragerea șoferului, iar autovehiculul să poată fi condus mereu în siguranță. Respectați întotdeauna legile și normele țării în care călătoriți. Aceste legi pot diferi față de informațiile din acest manual. Dacă aveți dubii, opriți autovehiculul și acționați dispozitivele cu autovehiculul staționat.

Atenție

Pentru a evita furtul, nu lăsați telefonul mobil în suportul de telefon atunci când părăsiți autovehiculul.

Utilizarea

Adaptarea suportului de telefon la dimensiunea smartphone-ului

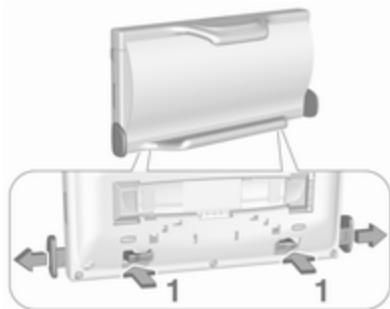

1. Apăsați ambele cleme (1) din spate pentru a decupla pârghiile de reglare a lățimii, apoi scoateți-le în afară.

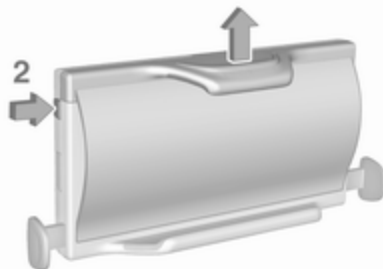

2. Apăsați butonul (2) de pe partea stângă sus pentru a decupla pârghiile de reglare a înălțimii.
3. Fixați smartphone-ul.



4. Reglați lățimea suportului de telefon la lățimea telefonului depărtând pârghiile.

Conectarea suportului de telefon la conectorul de alimentare

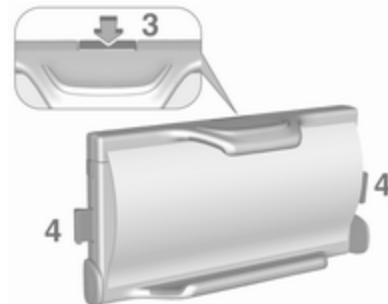

1. Apăsați butonul de eliberare (3) pentru a decupla pârghiile de încuiere (4).



2. Cuplați suportul de telefon la conectorul de alimentare și încuiați apăsând ambele pârghii de încuiere (4).

Fixarea telefonului în suportul de telefon

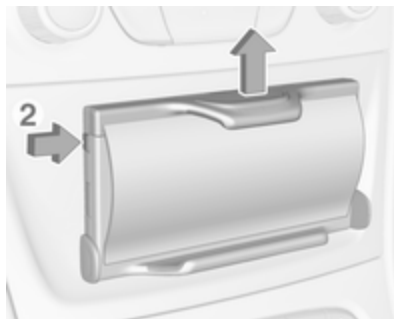

1. Apăsați butonul (2) pentru a decupla dispozitivul.
2. Fixați smartphone-ul astfel încât să fie accesibilă sursa de alimentare a acestuia și să nu fie apăstate butoanele.

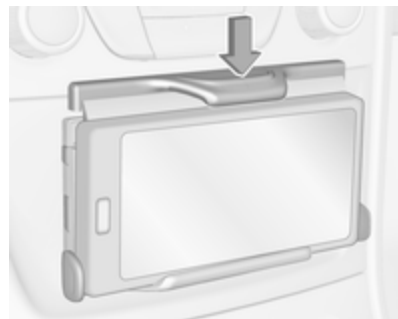

3. Apăsați în jos pârghia.

Conectarea smartphone-ului la sursa de alimentare

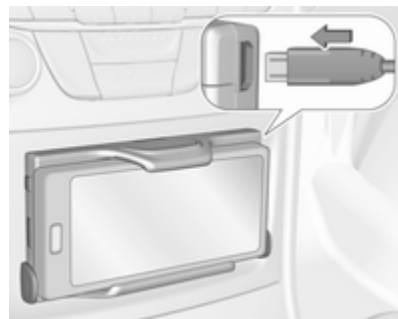

Conectați smartphone-ul la suportul de telefon cu ajutorul cablului de conectare compatibil. Sunt disponibile ca accesorii diverse modele de cabluri de conectare.

Utilizarea smartphone-ului

În momentul conectării smartphone-ului la sursa de alimentare, acesta se va încărca dacă este pus contactul.

Pentru conectarea smartphone-ului la sistemul Infotainment trebuie realizată o conexiune prin Bluetooth®.

Scoaterea telefonului din suport

1. Deconectați sursa de alimentare de la telefon.

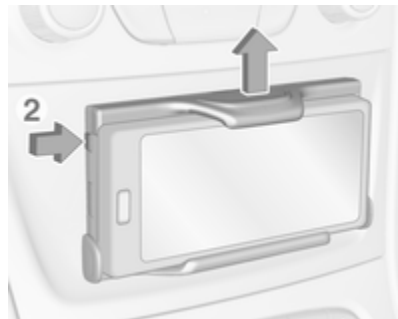

2. Apăsați butonul (2) de pe partea stângă sus pentru a decupla pârghiile de reglare a înălțimii.
3. Scoateți telefonul din suport.

Deconectarea suportului de telefon de la conectorul de alimentare

1. Apăsați în jos pârghia de reglare pe înălțime.

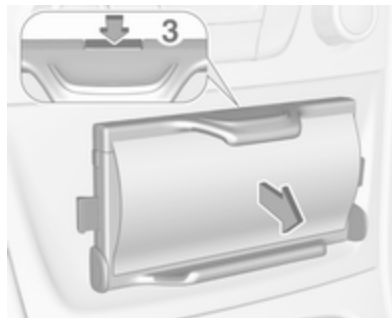

2. Apăsați butonul de deblocare (3) și scoateți suportul telefonului.

Index alfabetic

S

Suportul de telefon..... 170

www.opel.com

Copyright by ADAM OPEL GmbH, Rüsselsheim, Germany.

Informațiile conținute în acest manual intră în vigoare începând cu data specificată mai jos. Adam Opel GmbH își rezervă dreptul de a face modificări cu privire la specificațiile tehnice, caracteristicile și designul autovehiculelor în legătură cu informațiile prezentate în această publicație, precum și modificări ale publicației în sine.

Ediția: august 2017, ADAM OPEL GmbH, Rüsselsheim.

Tipărit pe hârtie albă fără clor.

ID-OASKILSE1708-ro

