

MOVANO / VIVARO

Manual pentru sistemul Infotainment



Conținut

Introducere	4
Aparatul radio	50
Dispozitivul de redare CD	59
Intrarea AUX	64
Portul USB	66
Fișiere muzică prin Bluetooth	70
Dispozitivele externe	77
Sistemul de navigație	80
Sistemul de comandă vocală	113
Telefonul	117
Index alfabetic	136

Introducere

Informații generale	4
Prezentarea generală a elementelor de comandă	7
Funcția antifurt	31
Utilizarea	32
Prezentarea generală a funcționării tactile	40
Setări pentru tonalitate	41
Setările de volum	43
Setările sistemului	44

Informații generale

Sistemul Infotainment asigură informații și divertisment în autovehicul, la cel mai înalt nivel tehnic.

Aparatul radio este echipat cu presetări ale canalelor care pot fi atribuite și pentru banda de frecvență FM, AM și DAB (în funcție de versiune).

Dispozitivul de redare audio poate reda CD-uri, CD-uri MP3 și CD-uri WMA (în funcție de versiune).

Dispozitivele externe de stocare a datelor, de ex., iPod, dispozitiv de redare MP3 sau stick USB sau un dispozitiv de redare portabil, pot fi conectate la sistemul Infotainment.

Sursele audio externe pot fi, de asemenea, conectate prin Bluetooth.

Procesorul digital de sunet vă oferă mai multe moduri de presetare a egalizatorului, pentru optimizarea sunetului.

Planificarea dinamică a traseului prin sistemul de navigație vă va ghida în siguranță către destinație și poate evita blocajele în trafic și alte probleme de trafic.

Opțional, sistemul Infotainment poate fi acționat cu ajutorul comenzilor de pe coloana de direcție sau prin intermediul sistemului de comandă vocală.

Suplimentar, sistemul Infotainment poate fi echipat cu un sistem telefonic handsfree.

Designul atent conceput al comenzilor și afișajele clare vă permit controlarea cu ușurință și intuitivă a sistemului.

Notă

Acest manual descrie toate opțiunile și funcțiile disponibile pentru diverse sisteme Infotainment. Unele descrieri, inclusiv cele pentru funcțiile afișajului și ale meniurilor, pot să nu fie disponibile la autovehiculul dumneavoastră datorită variantei de model, specificațiilor naționale, echipamentelor sau accesoriilor speciale.

Informații importante privind utilizarea sistemului și siguranța în trafic

Avertisment

Conduceți în permanență în siguranță când folosiți sistemul Infotainment.

Dacă aveți dubii, opriți autovehiculul înainte de a acționa sistemul Infotainment.

Recepția radio

Recepția radio poate fi perturbată de zgomote de fond, distorsiuni sau întreruperea completă a recepției datorită:

- modificării distanței față de emițător
- recepției cu ecou datorate efectului de reflexie
- efectului de ecranare

În cazul unei recepții radio de slabă calitate, volumul va scădea automat pentru a reduce efectul de perturbație.

Utilizarea prezentului manual

- Acest manual descrie funcțiile cu care poate fi echipat sau nu autovehiculul, fie pentru că acestea sunt opțiuni, fie datorită modificărilor ulterioare tipăririi acestui manual. Vă rugăm să consultați documentația de achiziție pentru a confirma fiecare dintre caracteristicile cu care este echipat autovehiculul.
- Este posibil ca anumite comenzi și descrieri, inclusiv simbolurile, afișajele și funcțiile de meniu, să nu se regăsească la autovehiculul dumneavoastră, datorită variantei de model, specificațiilor din țara respectivă, echipamentelor speciale sau accesoriilor.
- Cuprinsul de la începutul manualului și din cadrul fiecărui capitol vă indică modul de structurare a informațiilor.
- Indexul vă permite să căutați informații specifice.

- Este posibil ca ecranul de afișaj al autovehiculului să nu fie compatibil cu limba utilizată de dumneavoastră.
- Mesajele de pe afișaj și etichetele interioare sunt scrise cu caractere **aldine**.
- Operațiile prezentate în acest manual se referă la comenzile sistemului Infotainment. Pentru comenzile echivalente pe volan, consultați prezentarea generală a elementelor de comandă  7.

Avertizări și atenționări

Avertisment

Textul marcat  **Avertisment** oferă informații referitoare la riscuri de accidentare sau rănire. Nerespectarea acestor informații poate duce la răniri.

Atenție

Textul marcat **Atenție** oferă informații referitoare la posibilitatea avarierii autovehiculului. Nerespectarea acestor informații poate duce la avariarea autovehiculului.

Simboluri

Referințele la pagini sunt marcate cu ↪. ↪ înseamnă „consultați pagina”.

Prezentarea generală a elementelor de comandă

R15 BT USB

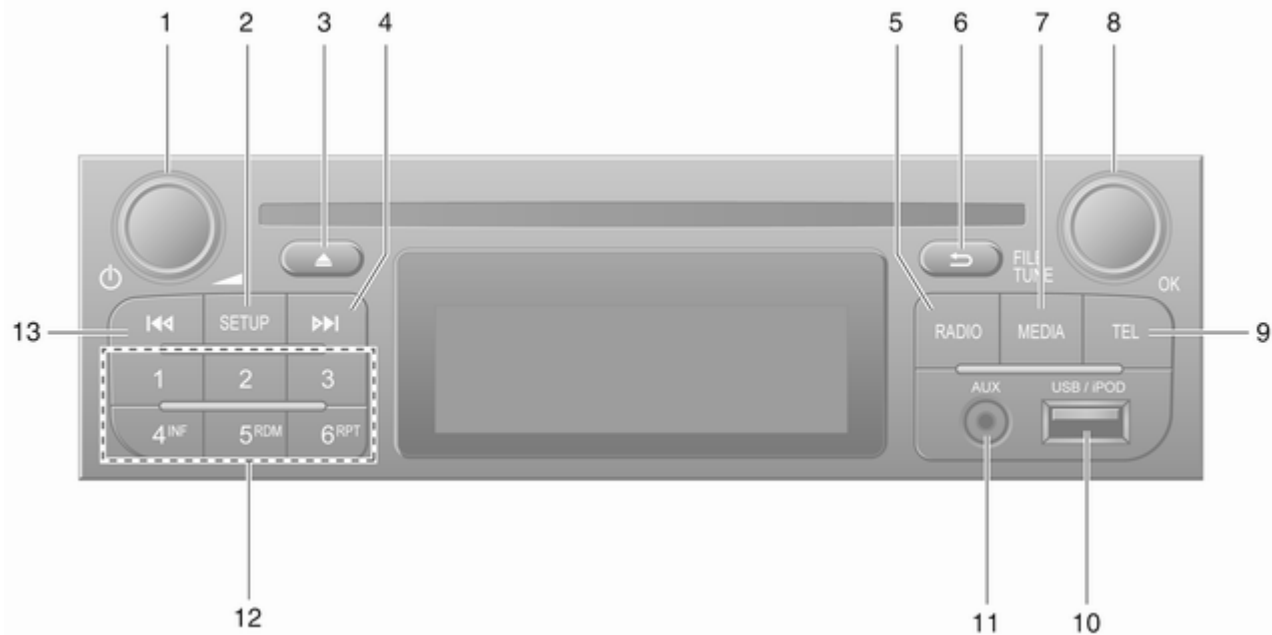

8 Introducere

- | | | | |
|---|--|----|---|
| 1 | ⊖ - Apăsare: Activare/
dezactivare 32 | 7 | MEDIA - Schimbare sursă
audio 60 |
| | Apăsare: Fără sonor/cu
sonor 32 | 8 | Buton rotativ OK 32 |
| | Rotire: Reglare volum 32 | | Apăsare: Confirmarea
unei acțiuni 32 |
| 2 | SETUP - Apăsare scurtă:
Meniu setări 32 | | Rotire: Accesarea
opțiunilor din meniul
afișajului 32 |
| | Afișarea informațiilor text
ale aparatului radio 55 | | Rotire: Schimbare
frecvență radio 52 |
| | Apăsare lungă:
Memorarea automată a
posturilor 54 | 9 | TEL - Meniu telefon 117 |
| 3 | Fără sonor/cu sonor 32 | 10 | ⚡ Portul USB 66 |
| 4 | ▶▶ - Aparatul radio -
Apăsare scurtă: Căutare
frecvență de radio
următoare 52 | 11 | Intrarea AUX 64 |
| | Apăsare lungă: Căutarea
automată a posturilor radio ... 52 | 12 | Butoanele sistemului 1...6 52 |
| 5 | RADIO - Schimbare sursă
audio, bandă de frecvențe 50 | | Apăsare scurtă: Selectare
post 52 |
| 6 | ↩ - Revenire la meniul
anterior, anularea unei
acțiuni 32 | | Apăsare lungă: Salvare
post 52 |
| | | 13 | ◀◀ - Aparatul radio -
Apăsare scurtă: Căutare
frecvență de radio
anterioară 52 |
| | | | Apăsare lungă: Căutarea
automată a posturilor radio ... 52 |

R16 BT USB



10 Introducere

- | | | | |
|---|---|----|---|
| 1 | ⊖ - Apăsare: Activare/
dezactivare 32 | 7 | ▶▶ - Aparatul radio -
Apăsare scurtă: Căutare
frecvență de radio
următoare 52 |
| | Rotire: Reglare volum 32 | | Apăsare lungă: Căutarea
automată a posturilor radio ... 52 |
| 2 | Butoanele sistemului 1...6 52 | | CD audio/MP3/WMA,
apăsare scurtă: Sărire
piesă spre înainte 60 |
| | Apăsare scurtă: Selectare
post 52 | | Apăsare lungă: Derularea
rapidă înainte 60 |
| | Apăsare lungă: Salvare
post 52 | 8 | ⚡ Portul USB 66 |
| 3 | RADIO - Schimbare sursă
audio, bandă de frecvențe 50 | 9 | SETUP - Apăsare scurtă:
Meniu setări 32 |
| 4 | MEDIA - Schimbare sursă
audio 60 | 10 | TEL - Meniu telefon 117 |
| 5 | Buton rotativ 32 | 11 | ◀◀ - Aparatul radio -
Apăsare scurtă: Căutare
frecvență de radio
anterioară 52 |
| | Apăsare scurtă:
Confirmarea unei acțiuni 32 | | Apăsare lungă: Căutarea
automată a posturilor radio ... 52 |
| | Rotire: Accesarea
opțiunilor din meniul
afișajului 32 | 12 | TEXT - Afișarea
informațiilor text ale
aparaturii radio 55 |
| 6 | → - Revenire la meniul
anterior, anularea unei
acțiuni 32 | 13 | Intrarea AUX 64 |

CD16 BT USB

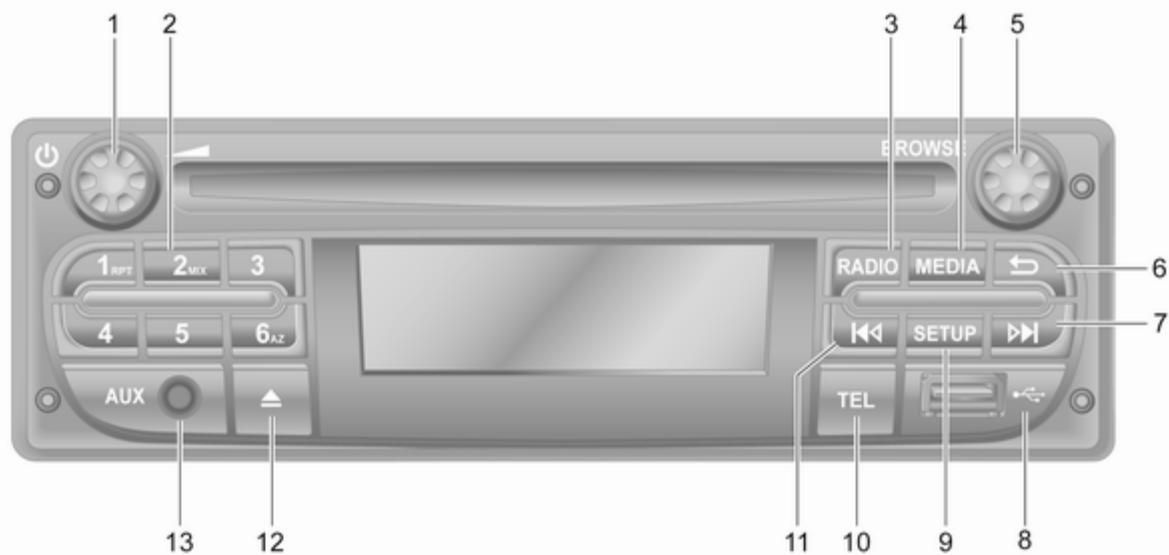

12 Introducere

- | | | | | | |
|---|---|----|---|----|---|
| 1 | ⏻ - Apăsare: Activare/
dezactivare 32 | 7 | ▶▶ - Aparatul radio -
Apăsare scurtă: Căutare
frecvență de radio
următoare 52 | | CD audio/MP3/WMA,
apăsare scurtă: Sărire
piesă spre înapoi 60 |
| | Rotire: Reglare volum 32 | | Apăsare lungă: Căutarea
automată a posturilor radio ... 52 | | Apăsare lungă: Derularea
rapidă înapoi 60 |
| 2 | Butoanele sistemului 1...6 52 | | CD audio/MP3/WMA,
apăsare scurtă: Sărire
piesă spre înainte 60 | 12 | ⏏ - Ejectarea CD-ului 60 |
| | Apăsare scurtă: Selectare
post 52 | | Apăsare lungă: Derularea
rapidă înainte 60 | 13 | Intrarea AUX 64 |
| | Apăsare lungă: Salvare
post 52 | 8 | ⚡ Portul USB 66 | | |
| | RPT: Repetare o melodie 60 | 9 | SETUP - Apăsare scurtă:
Meniu setări 32 | | |
| | MIX: Redare aleatorie 60 | 10 | TEL - Meniu telefon 117 | | |
| 3 | RADIO - Schimbare sursă
audio, bandă de frecvențe 50 | 11 | ◀◀ - Aparatul radio -
Apăsare scurtă: Căutare
frecvență de radio
anterioară 52 | | |
| 4 | MEDIA - Schimbare sursă
audio 60 | | Apăsare lungă: Căutarea
automată a posturilor radio ... 52 | | |
| 5 | Buton rotativ 32 | | | | |
| | Apăsare scurtă:
Confirmarea unei acțiuni 32 | | | | |
| | Rotire: Accesarea
opțiunilor din meniul
afișajului 32 | | | | |
| 6 | ↩ - Revenire la meniul
anterior, anularea unei
acțiuni 32 | | | | |

CD18 BT USB



14 Introducere

- | | | | | | |
|---|--|----|---|----|---|
| 1 | ⏻ - Apăsare: Activare/
dezactivare 32 | 8 | ▶▶ - Aparatul radio -
Apăsare scurtă: Căutare
frecvență de radio
următoare 52 | 12 | TEL - Meniu telefon 117 |
| | Rotire: Reglare volum 32 | | Apăsare lungă: Căutarea
automată a posturilor radio ... 52 | 13 | MEDIA - Schimbare sursă
audio 60 |
| 2 | Buton rotativ OK 32 | | CD audio/MP3/WMA,
apăsare scurtă: Sărire
piesă spre înainte 60 | 14 | RADIO - Schimbare sursă
audio, bandă de frecvențe ... 50 |
| | Apăsare scurtă:
Confirmarea unei acțiuni 32 | | Apăsare lungă: Derularea
rapidă înainte 60 | | |
| | Rotire: Accesarea
opțiunilor din meniul
afișajului 32 | 9 | SETUP - Apăsare scurtă:
Meniu setări 32 | | |
| 3 | ↩ - Revenire la meniul
anterior, anularea unei
acțiuni 32 | 10 | ◀◀ - Aparatul radio -
Apăsare scurtă: Căutare
frecvență de radio
anterioară 52 | | |
| 4 | TEXT - Afișarea
informațiilor text ale
aparaturii radio 55 | | Apăsare lungă: Căutarea
automată a posturilor radio ... 52 | | |
| 5 | ⏏ - Ejectarea CD-ului 60 | | CD audio/MP3/WMA,
apăsare scurtă: Sărire
piesă spre înapoi 60 | | |
| 6 | ψ Portul USB 66 | | Apăsare lungă: Derularea
rapidă înapoi 60 | | |
| 7 | Butoanele sistemului 1...6 52 | 11 | Intrarea AUX 64 | | |
| | Apăsare scurtă: Selectare
post 52 | | | | |
| | Apăsare lungă: Salvare
post 52 | | | | |
| | RPT: Repetare o melodie 60 | | | | |
| | MIX: Redare aleatorie 60 | | | | |

NAVI 50 IntelliLink (tipul A)

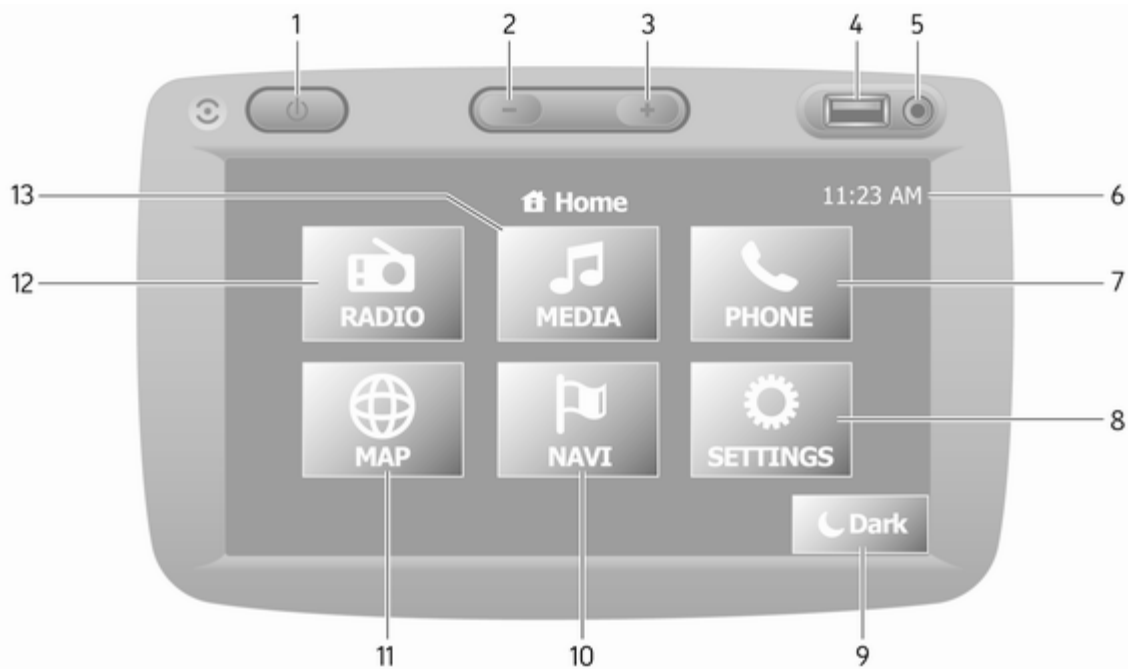

16 Introducere

- | | | | | | |
|----|--|-----|----|---|----|
| 1 | ⓘ: Pornire/oprire | 32 | 13 | 🎵 MEDIA : Schimbarea
sursei audio - USB, iPod | 66 |
| 2 | ⏮: Reducere volum | 32 | | BT (Bluetooth) | 70 |
| 3 | ⏭: Creștere volum | 32 | | AUX | 64 |
| 4 | 🔌 Portul USB | 66 | | | |
| 5 | Intrarea AUX | 64 | | | |
| 6 | Ceasul | 32 | | | |
| 7 | ☎ TELEFON : Meniu telefon . | 117 | | | |
| 8 | ⚙ SETĂRI : Setări audio,
de ex., "Setări pentru
tonalitate" | 41 | | | |
| | "Setările de volum" | 43 | | | |
| | Setări conectivitate | 32 | | | |
| | Setările afișajului | 32 | | | |
| | Setările sistemului | 44 | | | |
| 9 | 🔇 Întunecat : Întunecare
ecran (sunt afișate numai
informațiile despre ceas și
sistemul audio) | 32 | | | |
| 10 | 🗺 NAV : Meniul de navigație ... | 80 | | | |
| 11 | 🌐 HARTĂ : Vizualizare
hartă | 80 | | | |
| 12 | 📻 RADIO : Schimbarea
sursei audio la radio | 50 | | | |

NAVI 50 IntelliLink (tipul B)

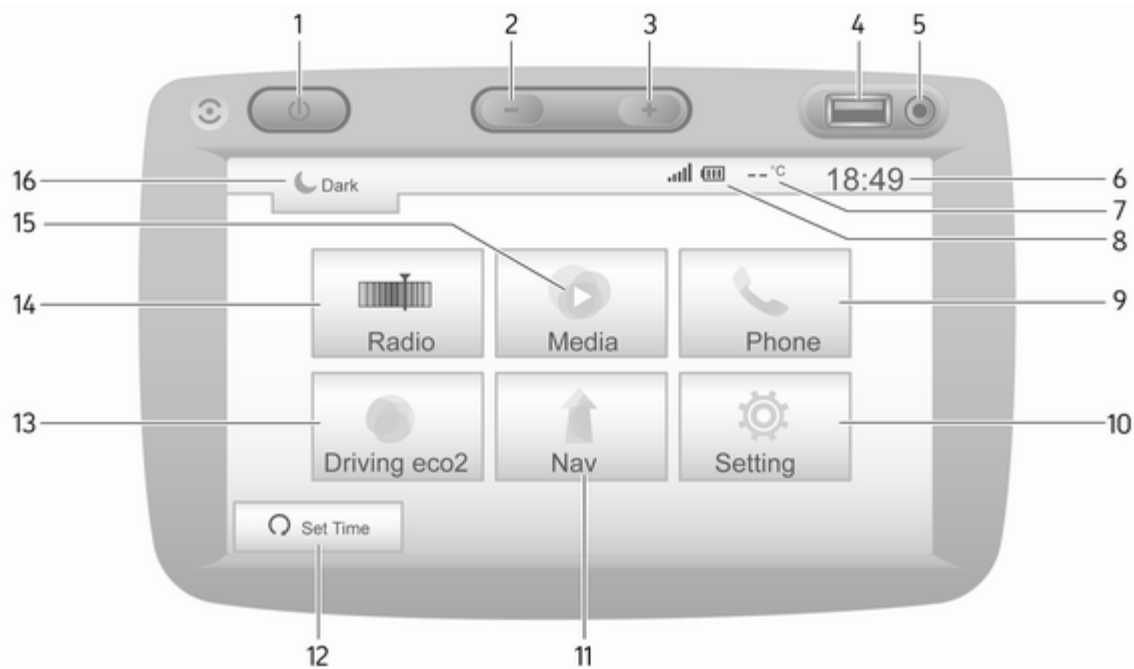

18 Introducere

- | | | | | | |
|----|--|-----|----|---|----|
| 1 | ☺: Pornire/oprire | 32 | 12 | 🕒 Reglați ora: Pornire programată a motorului (dezactivată) | |
| 2 | —: Reducere volum | 32 | 13 | Driving eco2: Afișează un punctaj general în timp real . . | 32 |
| 3 | +: Creștere volum | 32 | 14 | 📻 Radio: Schimbarea sursei audio la radio | 50 |
| 4 | 🔌 Portul USB | 66 | 15 | 🎧 Media: Schimbarea sursei audio - USB, iPod | 66 |
| 5 | Intrarea AUX | 64 | | BT (Bluetooth) | 70 |
| 6 | Ceasul | 32 | | AUX | 64 |
| 7 | Temperatura exterioară (în funcție de versiune) | 32 | 16 | 🌙: Întunecare ecran (sunt afișate numai informațiile despre ceas și sistemul audio) | 32 |
| 8 | 📶: Recepție telefon (când este conectat) | 117 | | | |
| | 🔋: Durata de viață a bateriei telefonului (când este conectat) | 117 | | | |
| 9 | 📞 Telefon: Meniu telefon | 117 | | | |
| 10 | ⚙️ Setări: Setări audio, de ex., "Setări pentru tonalitate" | 41 | | | |
| | "Setările de volum" | 43 | | | |
| | Setări conectivitate | 32 | | | |
| | Setările afișajului | 32 | | | |
| | Setările sistemului | 44 | | | |
| 11 | 📍 Nav: Meniul de navigație | 80 | | | |

NAVI 80 IntelliLink (tipul A)

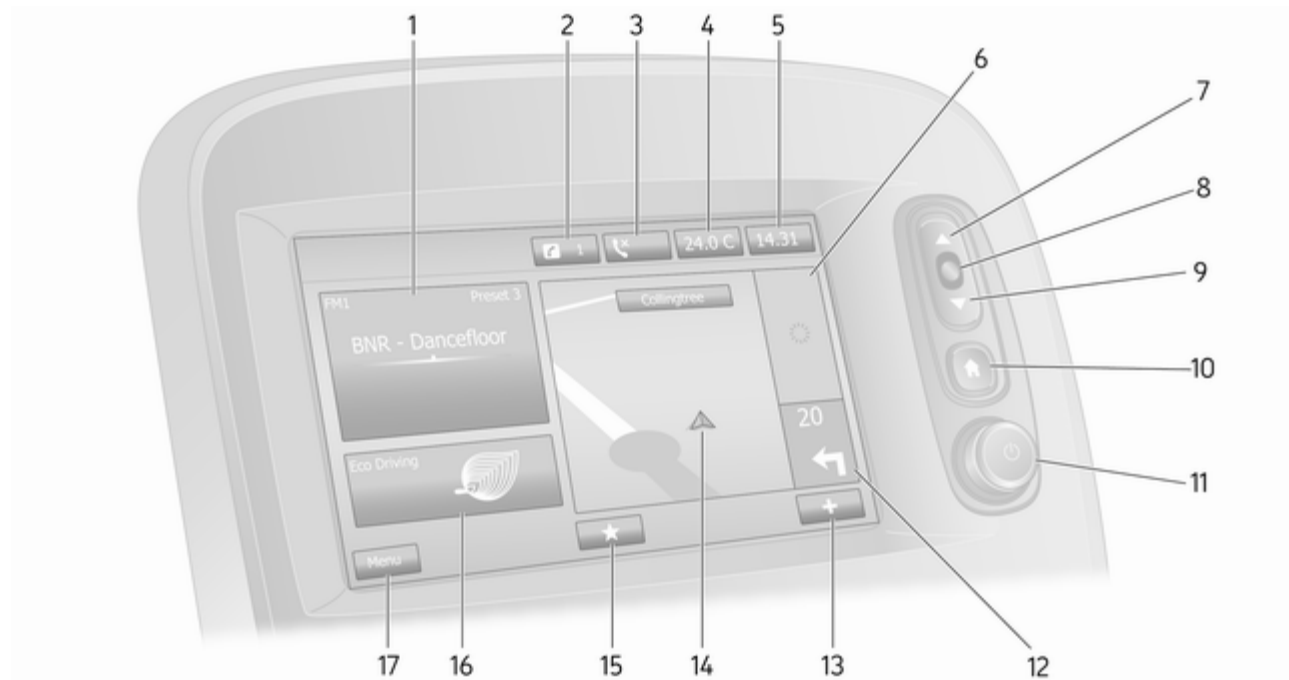

- | | |
|--|---|
| <p>1 Informații audio, de ex.
Aparatul radio 50</p> <p>Dispozitivele auxiliare 64</p> <p>ψ Dispozitive USB 66</p> <p>Fișiere muzică prin
Bluetooth 70</p> <p>2 ⓘ: Notificările sistemului
(dacă există în dotare) 32</p> <p>3 ☎: Starea telefonului 117</p> <p>Jurnal apeluri 126</p> <p>4 Temperatura exterioară 32</p> <p>5 Ceasul 32</p> <p>6 Informații despre trafic
(dacă este aplicabil) 103</p> <p>7 ▲: Liste de afișare -
Derulare în sus 32</p> <p>Hartă: Schimbare scară 103</p> <p>8 Accesare meniuri,
confirmare acțiuni 32</p> <p>9 ▼: Liste de afișare -
Derulare în jos 32</p> <p>Hartă: Schimbare scară 103</p> <p>10 🏠: Pagină de pornire 32</p> | <p>11 ☺ - Apăsare: Activare/
dezactivare 32</p> <p>Rotire: Schimbare volum
sonor 32</p> <p>12 Sistemul de navigație:
Direcția și distanța față de
următoarea schimbare de
direcție 80</p> <p>13 +: Meniul tip pop-up 32</p> <p>14 Afișajul sistemului de
navigație 80</p> <p>Hartă 103</p> <p>15 ★: Favorite, de ex. pentru
Navigație ↑ 80</p> <p>Media 🎵 (de ex. Aparatul
radio) 50</p> <p>Telefonul ☎ 117</p> <p>Servicii 📁 83</p> <p>16 Economia condusului
(condus economic, Eco) 32</p> <p>17 Meniu: Accesare meniu
principal 32</p> |
|--|---|

NAVI 80 IntelliLink (tipul B)

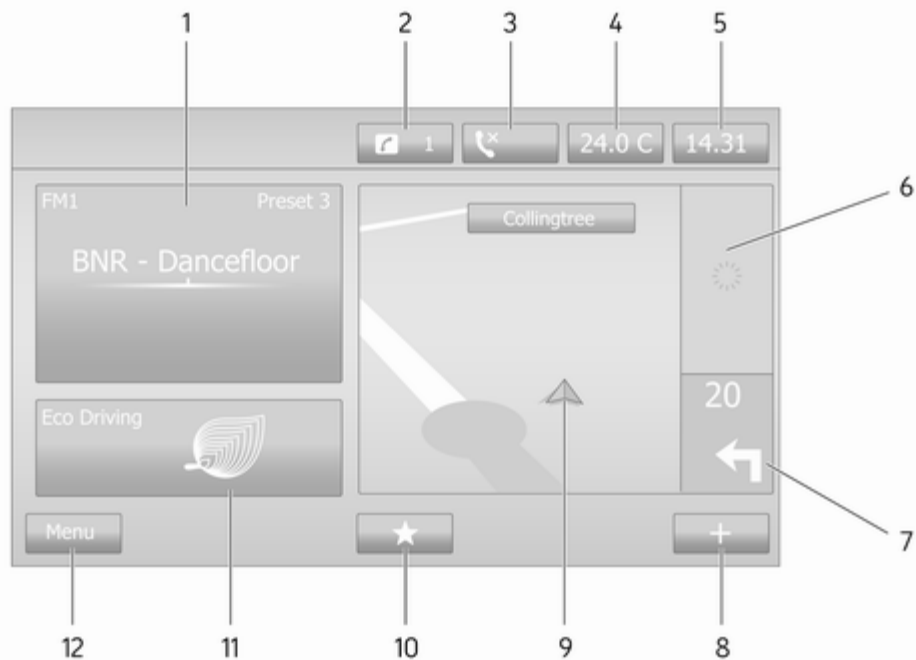

1	Informații audio, de ex. Aparatul radio	50
	Dispozitivele auxiliare	64
	ψ Dispozitive USB	66
	Fișiere muzică prin Bluetooth	70
2	⌘: Notificările sistemului (dacă există în dotare)	32
3	☎: Starea telefonului	117
	Jurnal apeluri	126
4	Temperatura exterioară	32
5	Ceasul	32
6	Informații despre trafic (dacă este aplicabil)	103
7	Sistemul de navigație: Direcția și distanța față de următoarea schimbare de direcție	80
8	⊕: Meniul tip pop-up	32
9	Afișajul sistemului de navigație	80
	Hartă	103
10	★: Favorite, de ex. pentru Navigație ↑	80
	Media 🎵 (de ex. Aparatul radio)	50
	Telefonul ☎	117
	Servicii 📁	83
11	Economia condusului (condus economic, Eco)	32
12	Meniu: Accesare meniu principal	32

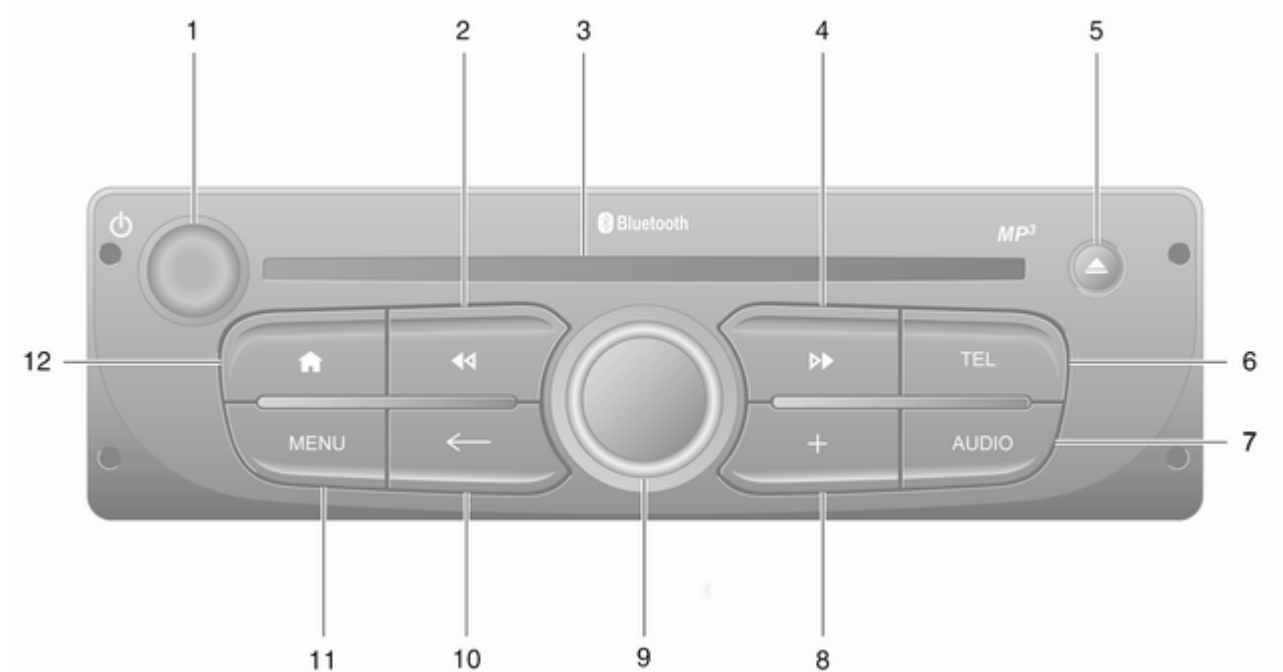





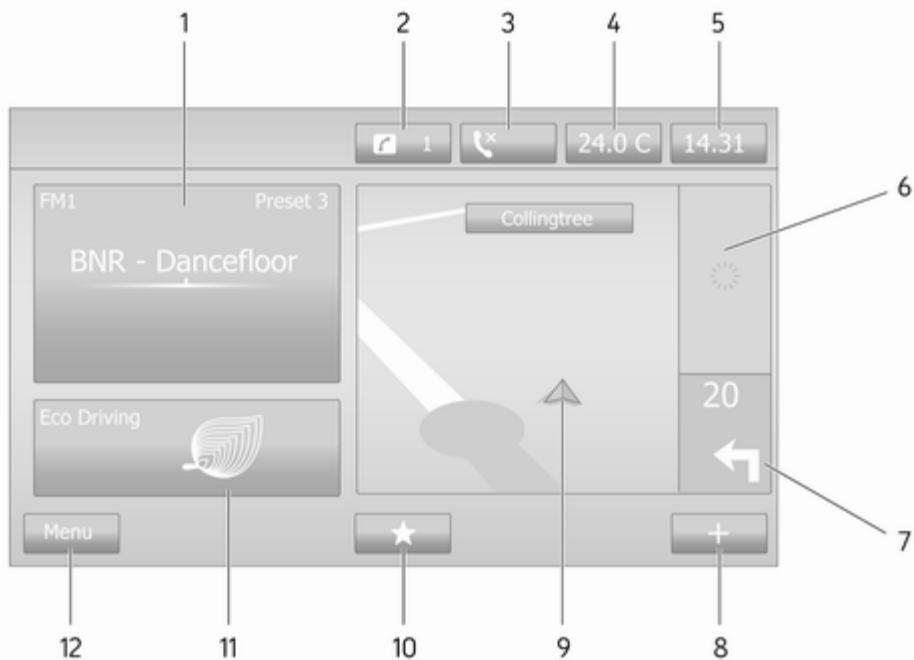

- | | | |
|--|---|--|
| <p>1 - Apăsare: Activare/dezactivare 32</p> <p>Rotire: Schimbare volum sonor 32</p> <p>2 - Aparatul radio - Apăsare scurtă: Căutare frecvență de radio anterioară 52</p> <p>Apăsare lungă: Căutarea automată a posturilor radio ... 52</p> <p>CD audio/MP3/WMA, apăsare scurtă: Sărire piesă spre înapoi 60</p> <p>Apăsare lungă: Derularea rapidă înapoi 60</p> <p>3 Fanta CD 60</p> <p>4 - Aparatul radio - Apăsare scurtă: Căutare frecvență de radio următoare 52</p> <p>Apăsare lungă: Căutarea automată a posturilor radio ... 52</p> | <p>CD audio/MP3, apăsare scurtă: Sărire piesă spre înainte 60</p> <p>Apăsare lungă: Derularea rapidă înainte 60</p> <p>5 - Ejectarea CD-ului 60</p> <p>6 TEL - Meniu telefon 117</p> <p>7 AUDIO - Schimbare sursă audio 60</p> <p>8 - Meniul tip pop-up 32</p> <p>9 Buton rotativ central 32</p> <p>Apăsare: Confirmarea unei acțiuni 32</p> <p>Rotire: Accesarea opțiunilor din meniul afișajului 32</p> <p>Rotire: Accesarea listei posturilor de radio memorate 50</p> <p>Rotire: Selectarea postului de radio următor/anterior 52</p> <p>Rotire: Schimbare pistă CD/MP3 60</p> | <p>10 - Revenire la meniul anterior, anularea unei acțiuni 32</p> <p>11 MENU: Accesare meniu principal 32</p> <p>12 : Mergeți la pagina de pornire 32</p> |
|--|---|--|

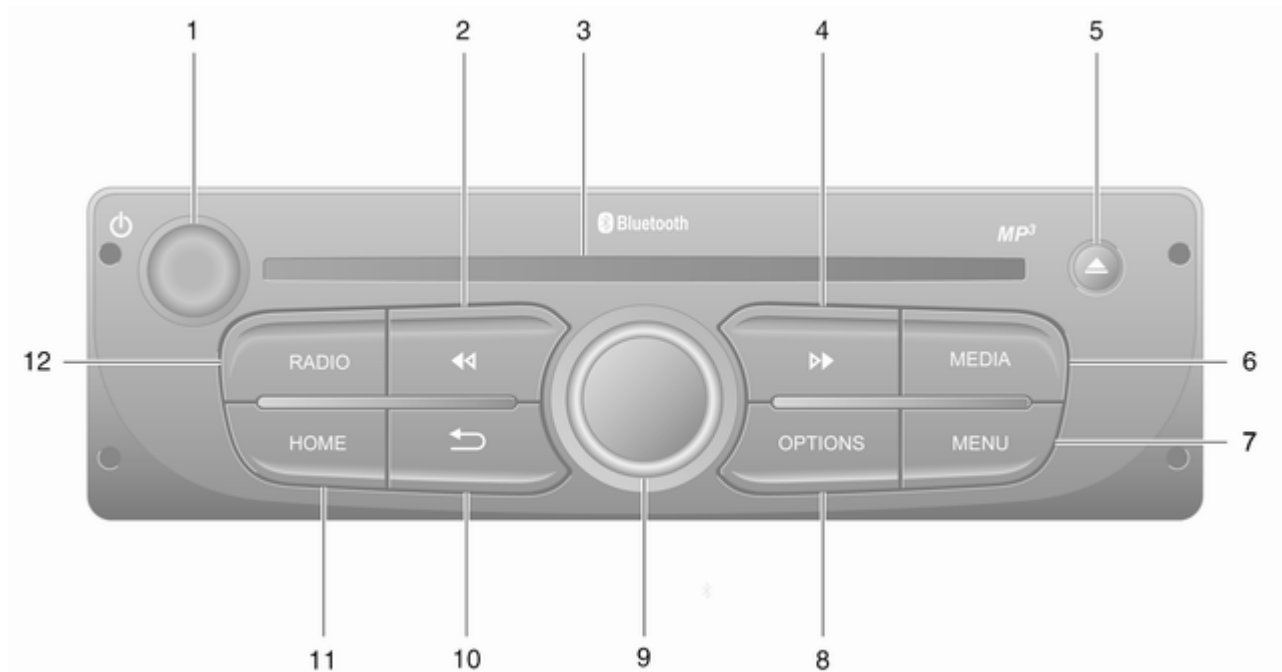
NAVI 80 IntelliLink (tipul C)



1	Informații audio, de ex. Aparatul radio	50
	Dispozitivele auxiliare	64
	ψ Dispozitive USB	66
	Fișiere muzică prin Bluetooth	70
2	⌘: Notificările sistemului (dacă există în dotare)	32
3	☎: Starea telefonului	117
	Jurnal apeluri	126
4	Temperatura exterioară	32
5	Ceasul	32
6	Informații despre trafic (dacă este aplicabil)	103
7	Sistemul de navigație: Direcția și distanța față de următoarea schimbare de direcție	80
8	⊕: Meniul tip pop-up	32
9	Afișajul sistemului de navigație	80
	Hartă	103
10	★: Favorite, de ex. pentru Navigație ↑	80
	Media 🎵 (de ex. Aparatul radio)	50
	Telefonul ☎	117
	Servicii 📁	83
11	Economia condusului (condus economic, Eco)	32
12	Meniu: Accesare meniu principal	32



- | | | |
|---|--|---|
| <p>1  - Apăsare: Activare/dezactivare 32</p> <p>Rotire: Schimbare volum sonor 32</p> <p>2  - Aparatul radio - Apăsare scurtă: Căutare frecvență de radio anterioară 52</p> <p>Apăsare lungă: Căutarea automată a posturilor radio ... 52</p> <p>CD audio/MP3/WMA, apăsare scurtă: Sărire piesă spre înapoi 60</p> <p>Apăsare lungă: Derularea rapidă înapoi 60</p> <p>3 Fanta CD 60</p> <p>4  - Aparatul radio - Apăsare scurtă: Căutare frecvență de radio următoare 52</p> <p>Apăsare lungă: Căutarea automată a posturilor radio ... 52</p> | <p>CD audio/MP3, apăsare scurtă: Sărire piesă spre înainte 60</p> <p>Apăsare lungă: Derularea rapidă înainte 60</p> <p>5  - Ejectarea CD-ului 60</p> <p>6 MEDIA - Schimbare sursă audio 60</p> <p>7 MENU: Accesare meniu principal 32</p> <p>8 OPTIONS: Meniul tip pop-up 32</p> <p>9 Buton rotativ central 32</p> <p>Apăsare: Confirmarea unei acțiuni 32</p> <p>Rotire: Accesarea opțiunilor din meniul afișajului 32</p> <p>Rotire: Accesarea listei posturilor de radio memorate 50</p> <p>Rotire: Selectarea postului de radio următor/anterior 52</p> <p>Rotire: Schimbare pistă CD/MP3 60</p> | <p>10  - Revenire la meniul anterior, anularea unei acțiuni 32</p> <p>11 HOME: Accesare meniu principal 32</p> <p>12 RADIO - Schimbare sursă audio, bandă de frecvențe 50</p> |
|---|--|---|

Comenzile de pe coloana de direcție - Tip A

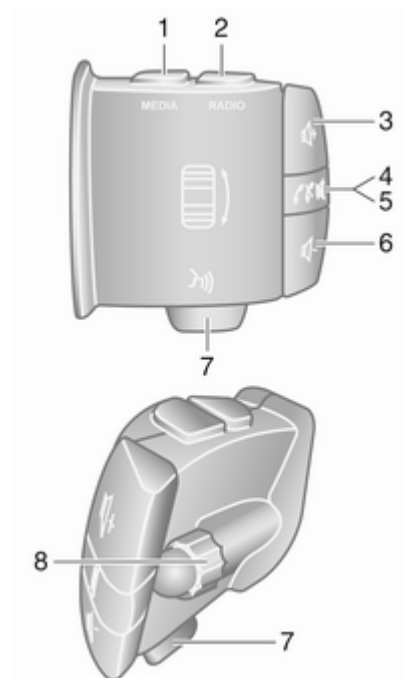

- | | | |
|---|---|-----|
| 1 | MEDIA - Schimbare sursă audio | 32 |
| 2 | RADIO - Schimbare sursă benzii de frecvențe | 50 |
| 3 | ↗ - Creștere volum | 32 |
| 4 | ⊘ - Fără sonor/cu sonor | 32 |
| 5 | ↘ - Acceptare/încheiere apel telefonic | 126 |
| 6 | ↖ - Reducere volum | 32 |
| 7 | 🗣️ - Recunoașterea vocală . . | 115 |
| 8 | Rotire: Deplasare în sus/jos în meniurile afișajului, selectare următorul/anteriorul post de radio presetat / frecvență radio / pistă audio | 52 |
| | Apăsare: Confirmare acțiuni | 50 |



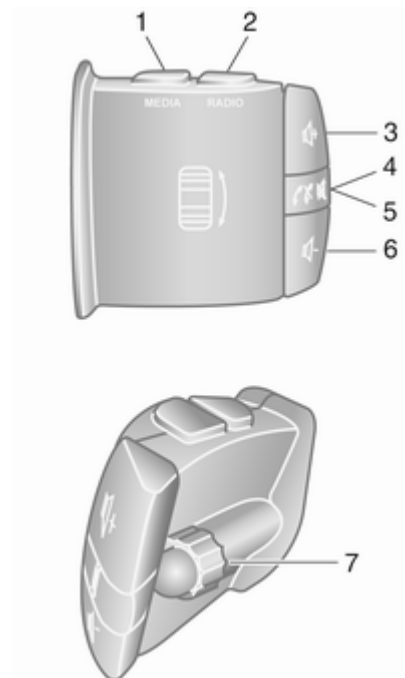

Comenzile de pe coloana de direcție - Tip B

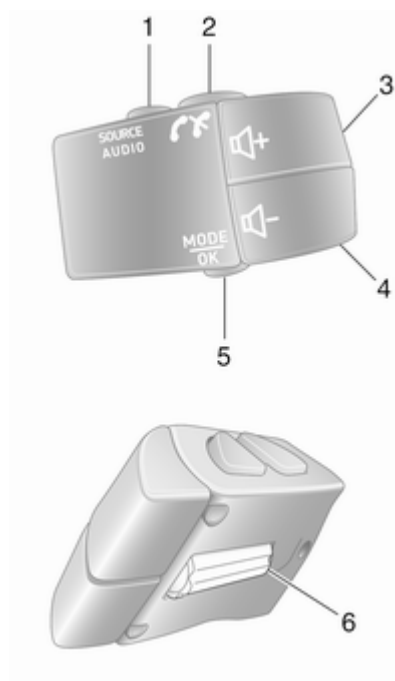

- 1 **MEDIA** - Schimbare sursă audio 32
 - 2 **RADIO** - Schimbare sursă benzii de frecvențe 50
 - 3  - Creștere volum 32
 - 4  - Fără sonor/cu sonor 32
 - 5  - Acceptare/ încheiere apel telefonic 126
 - 6  - Reducere volum 32
 - 7 Rotire: Deplasare în sus/ jos în meniurile afișajului, selectare următorul/ anteriorul post de radio presetat / frecvență radio / pistă audio 52
- Apăsare: Confirmare acțiuni 50

Comenzile de pe coloana de direcție - Tip C



- 1 **SOURCE/AUDIO** - Schimbare sursă audio 32
- 2  117
- Acceptare/ încheiere apel telefonic 126
-  - Fără sonor/cu sonor 32
- 3  - Creștere volum, fără sonor/cu sonor 32
- 4  - Reducere volum, fără sonor/cu sonor 32
- 5 **MODE/OK** - Confirmare acțiuni, schimbare mod audio 50
- Acceptare/ încheiere apel telefonic 126
- 6 Rotire: Accesare opțiuni meniu afișare, următorul/ anteriorul post radio presetat / frecvență radio / pistă audio 50

Notă

Dacă există în dotare, butonul pentru recunoaștere vocală  poate fi amplasat pe volan sau pe comenzile de pe coloana de direcție.

Funcția antifurt

În funcție de sistemul Infotainment, un sistem electronic de securitate în scop antifurt este inclus. Sistemul Infotainment funcționează numai în autovehiculul dumneavoastră și este, așadar, fără valoare pentru un hoț.

Codul de securitate (furnizat separat) trebuie introdus la prima folosire a sistemului și după întreruperi prelungite ale alimentării electrice.

Notă

Codul de securitate nu este obligatoriu pentru R16 BT USB, CD18 BT USB.

Introducerea codului de siguranță

La prima pornire a sistemului Infotainment, pe ecranul de afișare se va afișa un mesaj pentru introducerea codului de securitate, de ex., **Radio code (Cod radio)** urmat de 0000. În

funcție de sistemul Infotainment, mesajul poate apărea numai după un scurt interval de timp.

Pentru a introduce prima cifră a codului de securitate, apăsați în mod repetat butonul cu numere **1** de pe unitate, până când se afișează numărul dorit. Introduceți cea de-a doua, a treia și a patra cifră, cu ajutorul butoanelor **2**, **3** și **4** în același mod.

Când este afișat codul complet, țineți apăsat butonul **6** până când se aude un semn sonor. Sistemul se va debloca imediat ce a fost introdus codul corect.

NAVI 50 IntelliLink,

NAVI 80 IntelliLink: Introduceți codul de securitate utilizând tastele cu cifre **0-9** de pe ecranul tactil. Sistemul se va debloca imediat ce a fost introdus codul corect.

Cod incorect introdus

În funcție de sistemul Infotainment, la introducerea unui cod de securitate incorect, un mesaj de cod incorect, de ex., **Error code (Cod eroare)** urmat de



o valoare de numărătoare inversă, de ex., **Wait 100 (Așteptare 100)**, se afișează pe ecran.

Așteptați până la expirarea numărătorii, apoi introduceți codul corect. La fiecare introducere a unui cod incorect, timpul numărătoarei inverse se poate dubla, în funcție de sistemul Infotainment.

Schimbarea zonei geografice

La introducerea codului de securitate, în funcție de sistemul Infotainment, vi se poate solicita să alegeți o zonă geografică, de ex.,:

- Europa
- Asia
- Arabia
- America

Opriti sistemul Infotainment, apoi apăsați simultan butoanele **1**, **5** și . Apoi apăsați  sau  până când zona dorită este evidențiată pe ecranul de afișare și setați-o cu ajutorul butonului **6**.

Utilizarea

Comenzile Infotainment

Sistemul Infotainment este acționat prin intermediul butoanelor, al butoanelor rotative și/sau al meniurilor afișajelor.

Comenzile sunt făcute prin intermediul:

- unității centrale de comandă din panoul de bord ⇨ 7 sau
- comenzilor de pe coloana de direcție ⇨ 7
- sistemului de comandă vocală (dacă este disponibil) ⇨ 113
- ecranul tactil (NAVI 50 IntelliLink, NAVI 80 IntelliLink) ⇨ 40

Notă

În capitolele următoare sunt descrise numai cele mai directe moduri de operare a meniului. În unele cazuri, pot exista alte opțiuni.

Pornirea și oprirea sistemului Infotainment

Pentru activarea sistemului Infotainment, apăsați .

Se activează sursa audio utilizată anterior.

Apăsați  (sau, în funcție de sistemul Infotainment, țineți apăsat) pentru a opri sistemul Infotainment.

Notă

Ceasul și/sau temperatura exterioară pot fi afișate atunci când sistemul Infotainment este dezactivat (în funcție de versiune).

NAVI 50 IntelliLink:

Sistemul Infotainment se pornește/oprește automat când contactul este cuplat/decuplat. Dacă este cazul, apăsați în schimb .

Mențineți apăsat  timp de 5 secunde pentru a reporni sistemul.

NAVI 80 IntelliLink:

Sistemul Infotainment pornește automat la cuplarea contactului (în funcție de versiune). Dacă este cazul, apăsați în schimb .

Se pot afișa următoarele opțiuni (în funcție de versiune):

- **Schimbarea setărilor** (pentru a autoriza sau respinge partajarea datelor)

Sistemul afișează un ecran pentru a confirma autorizarea partajării datelor după atingerea **Schimbare setări**.

Notă

Când partajarea datelor este dezactivată, este posibil ca unele funcții să nu funcționeze corect.

- **Limbă** (pentru a schimba limba sistemului)
- **Realizat** (pentru a continua la pagina de pornire)
- **Ajutor** (pentru a vizualiza mai multe informații detaliate)



Sistemul Infotainment se oprește automat la decuplarea contactului și deschiderea portierei șoferului. Dacă este cazul, apăsați în schimb .



Dezactivarea automată

Cu contactul decuplat, dacă sistemul Infotainment este pornit cu ajutorul , acesta va opri automat după o scurtă perioadă după ultima acțiune a utilizatorului. În funcție de sistemul Infotainment, oprirea automată are loc la aproximativ 5 până la 20 de minute.

Apăsați din nou  pentru a permite sistemului Infotainment să rămână pornit încă 5 până la 20 de minute, în funcție de sistemul Infotainment.

Setarea volumului

Rotiți butonul rotativ pentru volum  sau apăsați  sau .

Ca o alternativă (de la comenzile de pe coloana de direcție), apăsați  sau .

NAVI 50 IntelliLink:

În funcție de versiune, se pot seta diverse niveluri individuale ale volumului (inclusiv pentru sistemele audio, anunțurile de trafic, indicațiile de orientare ale sistemului de navigație, apelurile telefonice și tonul de apel).

De la pagina de pornire, atingeți  **Setare(Setări)**, apoi **Audio**, urmat de **Sunet**.

Consultați (NAVI 50 IntelliLink) "Setările volumului sonor"  43.

NAVI 80 IntelliLink:

Pentru a seta individual diversele niveluri ale volumului sonor (de ex. instrucțiuni pentru navigație, anunțuri

din trafic, apeluri telefonice) de la pagina de pornire, atingeți **MENIU**, apoi **Sistem**, urmat de **Sunet**.

Consultați (NAVI 80 IntelliLink) "Setările sistemului"  44.

Volumul sonor memorat





Când sistemul Infotainment este oprit, se memorează volumul curent.

Volum în funcție de viteza autovehiculului

Când volumul care depinde de viteză ( 44) este activat, volumul este adaptat automat pentru a compensa zgomotul de pe șosea și pe cel al vântului.



Fără sonor

Pentru a anula sunetul sursei audio curente (în funcție de sistemul Infotainment), apăsați scurt  sau rotiți butonul complet în sens antiorar.

Ca o alternativă (de la comenzile de pe coloana de direcție), apăsați  sau  sau apăsați simultan  și .

Dezactivarea funcției mute (surdină)

Pentru a reda sunetul (în funcție de sistemul Infotainment), apăsați scurt  sau rotiți în sens antiorar.

Ca o alternativă (de la comenzile de pe coloana de direcție): Apăsați din nou butonul  sau apăsați din nou simultan  și .

Notă

Când se transmite un anunț din trafic, sistemului îi este automat activat sonorul.

Pentru informații suplimentare, consultați "Sistem de date radio"  55.









Funcționarea ecranului de afișare

R15 BT USB, R16 BT USB, CD16 BT USB, CD18 BT USB - Funcționarea ecranului de afișare

- Pentru deplasare în sus/jos pe afișaj: Rotiți **OK**.
- Pentru confirmarea acțiunilor: Apăsați butonul **OK**.
- Pentru anularea acțiunilor (și revenirea la meniul anterior): Apăsați .



NAVI 50 IntelliLink - Funcționarea ecranului de afișare

Folosiți ecranul tactil pentru următoarele meniuri afișate, așa cum se descrie în fiecare secțiune:

-  **RADIO**
Consultați secțiunea "Aparatul radio" ⇨ 50.
-  **MEDIA**
Consultați secțiunea "Port USB" ⇨ 66.
-  **TELEFON**
Consultați secțiunea "Telefonul" ⇨ 117.
-  **HARTĂ** /  **Hartă**
Consultați secțiunea "Sistemul de navigație" ⇨ 80.
-  **NAVI** /  **Nav**
Consultați secțiunea "Sistemul de navigație" ⇨ 80.
-  **SETARE(SETĂRI)**
Consultați (NAVI 50 IntelliLink) "Setări pentru tonalitate" ⇨ 41, "Setările de volum" ⇨ 43 și "Setările sistemului" ⇨ 44.

Notă

În funcție de versiunea software, meniurile disponibile de pe ecranul afișajului pot diferi față de cele enumerate mai sus.



La afișarea ecranului de pornire , este posibilă ascunderea acestor meniuri de pe afișaj (pot fi afișate numai informații referitoare la ceas și sistemul audio) prin atingerea . Atingeți oriunde pe ecran pentru a afișa din nou aceste meniuri.

NAVI 80 IntelliLink - Funcționarea ecranului de afișare

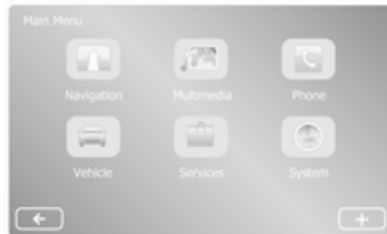
Folosiți ecranul tactil pentru următoarele meniuri afișate, așa cum se descrie în fiecare secțiune.



De la pagina de pornire, atingeți **MENIU** pentru accesarea Meniului principal. Se afișează următoarele meniuri și comenzi:

-  **Sistemul de navigație**
Consultați "Sistemul de navigație" ⇨ 80.
-  **Multimedia:**
 - **Radioul:** Consultați "Aparatul radio" ⇨ 50.
 - **Media:**
CD (disponibil numai cu tipul B și C): Consultați "Dispozitiv de redare CD" ⇨ 60.

USB: Consultați "Port USB" ⇨ 66.

SD: Funcționarea este similară cu a celei pentru dispozitivul de redare CD ⇨ 60.

Auxiliar: Consultați "Intrarea AUX" ⇨ 64.

Funcția Bluetooth: Consultați "Fișiere muzică prin Bluetooth" ⇨ 70.

- **Fotografii:** Consultați "Afișarea imaginilor" din secțiunea "Dispozitive externe" ⇨ 77.

- **Video:** Consultați "Redarea filmelor" din secțiunea "Dispozitive externe" ⇨ 77.

- **Setări:** Consultați „Setările multimedia” din (NAVI 80 IntelliLink) secțiunea „Setările sistemului” ⇨ 44

- **☎ Telefonul**

Consultați "Telefonul" ⇨ 117.

- **🚗 Autovehicul**

Atingeți pentru a deschide meniurile Condus Eco, Computer de bord și Setări.

Consultați (NAVI 80 IntelliLink) "Modurile de funcționare" de mai jos.

- **🗺 Servicii**

Atingeți pentru a deschide meniurile Servicii de navigație și Setări.



Consultați (NAVI 80 IntelliLink) "Modurile de funcționare" de mai jos.





- **⚙ Sistemul**

Consultați (NAVI 80 IntelliLink) "Setările sistemului" ⇨ 44.

Notă

În funcție de versiunea software, meniurile de pe ecranul afișajului pot diferi față de ilustrațiile prezentate.

-  ⇨: Deplasare la pagina anterioară
-  ⇨: Deplasare la pagina următoare

- : Liste de afișare; Derulare în sus
- : Liste de afișare; Derulare în jos
- : Deschiderea meniului tip pop-up
- : Revenire la meniul anterior

Ecranul de afișare poate fi de asemenea operat cu ajutorul comenzilor de pe tabloul sistemului Infotainment.

Notă

În funcție de versiune, unele comenzi disponibile pe tabloul sistemului Infotainment nu acționează funcțiile de pe ecranul de afișare.

Notă



În funcție de autovehicul, operarea ecranului tactil poate fi restricționată în timpul condusului.

Moduri de operare

Radioul

Pentru schimbarea sursei audio la aparatul radio: În funcție de sistemul Infotainment, apăsați **RADIO**, **RADIO/CD** sau **AUDIO/SOURCE**.

NAVI 50 IntelliLink:

Pentru accesarea meniului radio în orice moment, atingeți  urmat de  **Radio**.

NAVI 80 IntelliLink:

Pentru accesarea meniului radio de la pagina de pornire, atingeți **MENIU**, apoi **Multimedia**, urmat de **Radio**.

Descrierea detaliată a funcțiilor radioului ⇨ 50.

Playerele audio

Pentru schimbarea sursei audio la **CD**, **USB**, **AUX**, Bluetooth sau iPod (dacă este cazul): În funcție de sistemul Infotainment, atingeți **MEDIA**, **RADIO/CD** sau **AUDIO/SOURCE**.

NAVI 50 IntelliLink: Pentru accesarea meniului pentru dispozitive auxiliare conectate (**USB**, **iPod**, **BT** (Bluetooth) sau **AUX**) în orice moment, atingeți  urmat de  **Media**. Atingeți  din colțul din stânga, sus și selectați sursa auxiliară.

NAVI 80 IntelliLink: Pentru accesarea meniului pentru dispozitive auxiliare (de ex. CD audio, USB, card SD, intrare AUX, Bluetooth) de la pagina

de pornire, atingeți **MENIU**, apoi **Multimedia**, urmat de **Media**. Selectați sursa auxiliară din lista de afișare.

R15 BT USB, R16 BT USB

Descrierea detaliată a:

- funcțiilor intrării AUX ⇨ 64
- funcțiilor portului USB ⇨ 66
- funcționarea pentru fișierele de muzică prin Bluetooth ⇨ 70

CD16 BT USB, CD18 BT USB

Descrierea detaliată a:

- funcțiilor dispozitivului de redare CD ⇨ 60
- funcțiilor intrării AUX ⇨ 64
- funcțiilor portului USB ⇨ 66
- funcționarea pentru fișierele de muzică prin Bluetooth ⇨ 70

NAVI 50 IntelliLink

Descrierea detaliată a:

- funcțiilor intrării AUX ⇨ 64
- funcțiile portului USB (inclusiv iPod) ⇨ 66
- funcționarea pentru fișierele de muzică prin Bluetooth ⇨ 70

NAVI 80 IntelliLink

Descrierea detaliată a:

- funcțiile CD (numai tip B și C) ⇨ 60
- funcțiilor intrării AUX ⇨ 64
- funcțiilor portului USB ⇨ 66
- funcționarea pentru fișierele de muzică prin Bluetooth ⇨ 70

Sistemul de navigație, Hartă (NAVI 50 IntelliLink, NAVI 80 IntelliLink)

Descrierea detaliată a sistemului de navigație ⇨ 80 Răsfoire hartă ⇨ 103.

Telefonul

Folosii opțiunile afișajului din următoarele meniuri pentru conectarea telefoanelor mobile, pentru realizarea apelurilor telefonice, crearea listelor de contacte și ajustarea diverselor setări.



Descrierea detaliată a funcțiilor sistemului telefonic handsfree ⇨ 117.

R15 BT USB, R16 BT USB, CD16 BT USB, CD18 BT USB - Telefonul

Pentru a accesa meniul **Phone**
(**Telefon**): Apăsați  sau **TEL**.

Pentru accesarea meniului setărilor
telefonului: Apăsați **TEL** și apoi
selecțați **Phone settings (Setări
telefon)**.

NAVI 50 IntelliLink - Telefonul

Pentru accesarea în orice moment a
meniului Telefonului: Atingeți ,
urmat de  **Telefon**.

NAVI 80 IntelliLink - Telefonul

Pentru accesarea meniului Telefon
de la pagina de pornire, atingeți
MENIU, urmat de **Telefon**.

Informații despre autovehicul

Pentru accesarea meniului
Autovehicul de la pagina de pornire,
atingeți **MENIU**, urmat de
Autovehicul.

În funcție de autovehicul, se afișează
următoarele meniuri:

- **Conduc Eco**
- **Computerul de bord**
- **Setări**

Conduc Eco

Sunt disponibile următoarele
caracteristici:

- **Raportul cursei**

Afișează următoarele date ale
ultimei călătorii:

Consumul mediu de combustibil,
viteza medie, consumul total de
combustibil, distanța totală etc.

În cadrul raportului cursei,
Clasificarea eco asigură un
punctaj total din 100 pentru
economia condusului. Cifrele mai
mari indică un conduc în modul
economic mai eficient. De
asemenea, sunt oferite recenzii
pentru performanța medie de
conduc economic (Accelerare),
eficiența schimbării vitezelor
(Cutie de viteză) și controlul
frânării (Anticipare).

Pentru a salva datele călătoriei:
Atingeți "Salvare", apoi selecțați
tipul călătoriei din lista
următoare:

Acasă/Serviciu, vacanță,
weekend, călătorie/tur, personal.

Pentru a reseta datele călătoriei:
Atingeți "Resetare". Confirmați
sau anulați cu "Da" sau "Nu".

Atingeți  pentru a deschide
meniul pop-up în care rapoartele
curselor pot fi comparate sau
pentru a prezenta/ascunde
rapoarte după încheierea unei
călătorii.

- **Călătoriile mele preferate**

Schimbările afișajelor în modul
dumneavoastră de conduc (când
datele referitoare la călătorie au
fost salvate).

Fila Rezumat pentru fiecare tip
de călătorie (de ex., acasă/
serviciu) afișează următoarele:
Distanța totală a traseului,
distanța acoperită, data
actualizării informațiilor și
clasificarea medie a economiei
condusului din 100.

Fila "Raport detaliat"/"Detalii"
afișează informații referitoare la
înregistrarea călătoriei.

- **Instruire Eco**

Afișează sfaturi pentru reducerea
consumului de combustibil.

Derulați prin pagini și familiarizați-vă cu sfaturile.

Computerul de bord

Afișează următoarele informații de la ultima resetare:

- data de începere a calculului
- distanța totală
- viteza medie
- consumul mediu de combustibil
- consumul total de combustibil

Pentru resetarea unui computer de bord și a informațiilor unui computer de bord din tabloul de bord, atingeți **Resetare**, apoi **Da** pentru a confirma.

Pentru informații suplimentare, consultați "Computerul de bord" din Manualul de utilizare.

Setări

Pot fi schimbate următoarele setări:

- **Sistemul de asistență la parcare**
 - **Volumul:**
Atingeți **+** sau **-** de lângă bara pentru volumul sonor pentru a schimba volumul sistemului ultrasonic de asistență la parcare. Pentru

informații suplimentare, consultați "Sistemul de asistență la parcare" din Manualul de utilizare.

- **Setările de vizualizare ale camerei retrovizoare** (disponibile în funcție de versiune):

Selectați pentru a activa/dezactiva camera retrovizoare, a schimba ghidurile (static/dinamic) și a regla setările imaginii (de ex. strălucire, culoare și contrast).

Atingeți **Realizat** pentru a salva schimbările. Pentru informații suplimentare, consultați "Camera video retrovizoare" din Manualul de utilizare.

- **+** (meniul tip pop-up):
Atingeți **+** din meniul **Sistemul de asistență la parcare** sau submeniuri, urmat de **Resetare la valorile implicite** pentru a restabili setările implicite din fabrică pentru toate opțiunile curente

ale Sistemului de asistență la parcare.

- **Setările imaginii** (disponibile în funcție de versiune)
Pentru reglarea de ex. a strălucirii, culorii și a contrastului.
- Următoarele opțiuni (în funcție de autovehicul) pot fi de asemenea reglate:
 - Rabatați spre interior automat oglinzile retrovizoare exterioare în poziția de parcare, atunci când încuiați autovehiculul (activare/dezactivare).
 - Încuierea portierelor în timpul condusului (activare/dezactivare).
 - Activați ștergătorul de lunetă atunci când selectați treapta de viteze marșarier (activare/dezactivare).
 - Utilizarea luminilor de poziție pe timp de zi (activare/dezactivare).

- Descuiați portiera șoferului numai la deschiderea portierei (activare/dezactivare).
- Acces facil (activare/dezactivare).
- Indicatorul stilului de condus (indicatorul economiei de combustibil) (activare/dezactivare).
- Punctaj eco (activare/dezactivare).
- Presentare raport după cursă (activare/dezactivare).

După schimbarea setărilor, atingeți **Realizat** pentru confirmare.

Servicii (NAVI 80 IntelliLink)

Pentru accesarea meniului Servicii de la pagina de pornire, atingeți **MENIU**, urmat de **Servicii**.

Sunt afișate următoarele meniuri:

- **Servicii de navigație**
- **Setări**

Servicii de navigație

În plus față de serviciile de navigație (de ex. informații referitoare la trafic, camere radar fixe), pot fi adăugate

caracteristici suplimentare prin abonarea la serviciile LIVE (ÎN DIRECT).

Consultați (NAVI 80 IntelliLink) "Servicii ÎN DIRECT" din secțiunea "Sistemul de navigație" ⇨ 83.

Setări

Sunt afișate următoarele meniuri:

- **Managerul aplicațiilor**
Selectați pentru a administra dispozitivele auxiliare Bluetooth.
- **Servicii de navigație**
Selectați pentru a accesa caracteristicile în legătură cu sistemul de navigație, de ex. trafic, camere radar, căutări locale, My TomTom ÎN DIRECT, meteo.
Consultați (NAVI 80 IntelliLink) "Servicii ÎN DIRECT" din secțiunea "Sistemul de navigație" ⇨ 83.

Notă

Un card SD compatibil trebuie introdus pentru accesarea serviciilor LIVE.

Actualizare aplicații

Selectați pentru actualizarea aplicațiilor curente.

Setările partajării datelor

Selectați pentru a activa/dezactiva partajarea datelor.

Notă

Când partajarea datelor este dezactivată, este posibil ca unele funcții să nu funcționeze corect.

Favorite (NAVI 80 IntelliLink)

Când se afișează pagina de pornire, atingeți ★ pentru a vizualiza, adăuga sau șterge favoritele pentru următoarele caracteristici:

- ↑ **Sistemul de navigație** ⇨ 80.
- 📻 **Multimedia** - consultați "Aparatul radio" ⇨ 50.
- ☎ **Telefonul** ⇨ 117.
- 📱 **Servicii** ⇨ 83.

Favoritele sistemului de navigație

Selectați un loc liber de pe afișaj sau atingeți + (pentru a deschide un meniu pop-up), apoi selectați **Adăugare Favorit**.

Alegeți din lista afișată pentru a adăuga o destinație salvată la favorite.

Pentru informații suplimentare, consultați (NAVI 80 IntelliLink) "Introducerea destinației" din secțiunea "Sistemul de navigație" ⇨ 97.

Favorite multimedia

Selectați un loc liber de pe afișaj sau atingeți **+** (pentru a deschide un meniu pop-up), apoi **Adăugare Favorit**.

Alegeți din lista afișată pentru a adăuga la favorite un post radio FM presetat.

Favorite telefon

Selectați un loc liber de pe afișaj sau atingeți **+** (pentru a deschide un meniu pop-up), apoi **Adăugare Favorit**.

Alegeți din lista afișată pentru a adăuga un contact telefonic la favorite.

Pentru informații suplimentare, consultați (NAVI 80 IntelliLink) "Agendă telefonică" din secțiunea "Telefon" ⇨ 126.

Servicii favorite

Selectați un loc liber de pe afișaj sau atingeți **+** (pentru a deschide un meniu pop-up), apoi **Adăugare Favorit**.

Alegeți din lista afișată pentru a adăuga un element de servicii la favorite.

Ștergere favorite

Atingeți **+** și selectați **Eliminați toate favoritele** sau **Eliminare un favorit**.

Apoi selectați un favorit din lista afișată. Se va afișa un mesaj de confirmare. Atingeți **Ștergere** și confirmați dacă vi se solicită acest lucru.

Funcții suplimentare (NAVI 50 IntelliLink)

În funcție de versiune, sunt disponibile setări de vizualizare ale camerei retrovizoare.

Setările de vizualizare ale camerei retrovizoare

Când vizualizarea camerei retrovizoare se afișează pe ecran, atingeți **⚙ Setare (Setări)** pentru a deschide meniul de setări.

Pot fi actualizate următoarele setări:

- **Dezactivare/activare** afișare vizualizare cameră retrovizoare.
- Culori
Atingeți **-/+** pentru a regla nivelul.
- Luminozitatea
Atingeți **-/+** pentru a regla nivelul.
- Contrast
Atingeți **-/+** pentru a regla nivelul.

Pentru informații suplimentare, consultați secțiunea "Camera video retrovizoare" din Manualul de utilizare al autovehiculului.

Prezentarea generală a funcționării tactile

Afișajul sistemului Infotainment (NAVI 50, NAVI 80 IntelliLink) are o suprafață sensibilă la atingere care permite interacțiunea directă cu comenzile afișate ale meniului.

Atenție

Nu utilizați obiecte ascuțite sau dure, precum stilouri cu gel, creioane sau alte obiecte asemănătoare pentru operarea ecranului tactil.

Selectarea sau activarea unui buton tactil sau a unei opțiuni din meniu

Atingeți un buton tactil sau o opțiune din meniu.

- O atingere scurtă activează elementul selectat.
- Mențineți atins pentru a salva un element selectat.

Se activează funcția de sistem corespunzătoare, se afișează un mesaj sau se afișează un submeniu cu opțiuni suplimentare.

Notă

În capitolele următoare, pașii necesari pentru selectarea și activarea unui buton tactil sau a unei opțiuni din meniu prin intermediul

ecranului tactil vor fi descriși astfel: „...selectați...<numele butonului>/<numele opțiunii>”.

Derularea listelor

Dacă sunt disponibile pe ecran mai multe opțiuni decât se pot afișa, lista trebuie derulată.

Pentru a derula printr-o listă de elemente de meniu, atingeți ▼ sau ▲ din partea superioară și inferioară a barei de derulare.

Mențineți atins ▼ sau ▲ pentru a derula rapid printr-o listă.

Notă

În capitolele următoare, pașii de derulare pentru selectarea unei opțiuni din listă pe ecranul tactil vor fi descriși ca „derulați până la...<numele opțiunii>”.

Derularea printr-o hartă

Atingeți oriunde pe hartă. Cursorul indică poziția curentă. Pentru a derula în cadrul unei hărți, trageți harta în direcția necesară.

Notă

Se va aplica o presiune constantă, iar degetul trebuie deplasat cu o viteză constantă.

Meniurile tip pop-up

Pentru deschiderea meniurilor pop-up cu opțiuni suplimentare, atingeți +.

Pentru a ieși dintr-un meniu pop-up fără accesarea oricăror opțiuni sau realizarea oricăror schimbări, atingeți orice parte a ecranului din afara meniului pop-up.

Setări pentru tonalitate

R15 BT USB, R16 BT USB, CD16 BT USB, CD18 BT USB - Setările tonului

Din meniul de setări audio, pot fi setate caracteristicile pentru tonalitate.

Apăsați **SETUP** pentru a accesa meniul de setări audio.

Selecționați **Audio settings (Setări audio)**, apoi **Sound (Sunet)** și rotiți **OK** până la selectarea setării dorite din:

- BASS (sunete joase)
- TREBLE (sunete înalte)
- FADER (echilibrare sunet față/spate)
- BALANCE (balans stânga/dreapta)

Afișajul indică tipul de setări urmat de valoarea de ajustare.

Setați valoarea dorită rotind **OK** și apăsând butonul pentru confirmarea selecțiilor.

Pentru a ieși din meniul de setări audio, apăsați pe →.

Notă

Dacă nu există activitate, sistemul va ieși din meniul setărilor audio în mod automat.

Setarea sunetelor joase și înalte
Selecționați **Bass (Joase)** sau **Treble (Înalte)**.

Setați valoarea dorită rotind butonul rotativ **OK** și apăsând butonul pentru confirmarea setării.

În funcție de versiune, setarea **AMPLIFICARE BAS** este de asemenea disponibilă.

Setarea distribuției volumului între partea dreaptă și stângă
Selecționați **Balance (Balans)**.

Setați valoarea dorită rotind butonul rotativ **OK** și apăsând butonul pentru confirmarea setării.

Setarea distribuției volumului între partea din față și din spate

Disponibile în funcție de versiune.
Selecționați **Fader (Echilibrare sunet față/spate)**.

Setați valoarea dorită rotind butonul rotativ **OK** și apăsând butonul pentru confirmarea setării.

NAVI 50 IntelliLink - Setările tonului

Pentru accesarea meniului setări în orice moment, atingeți  urmat de **Setare(Setări)**.

Următoarele submeniuri ale setărilor sunt afișate în partea inferioară a ecranului:

- **Audio**
Vezi "Setările audio" de mai jos.
- **Afișaj**
Consultați (NAVI 50 IntelliLink) "Setările sistemului" ⇨ 44.
- **Conectivitate**
Consultați (NAVI 50 IntelliLink) "Setările sistemului" ⇨ 44.
- **Sistemul**
Consultați (NAVI 50 IntelliLink) "Setările sistemului" ⇨ 44.

Setările audio

Selecționați **Audio** pentru afișarea următoarelor opțiuni:

- **Vol/viteză** (dezactivat/1/2/3/4/5)
Comanda volumului în funcție de viteză - consultați (NAVI 50 IntelliLink) "Setările volumului" ⇨ 43.
- **Intensitatea sunetului** (activat/dezactivat)

Activați intensitatea sunetului pentru a crește nivelurile sunetelor joase și înalte.

- **BAL/FAD**

În funcție de versiune, atingeți ► pentru a deschide submeniul pentru balansul pentru distribuția volumului și setările pentru tonalitate.

Pe partea stângă a afișajului, reglați balansul stânga/dreapta cu ◀/▶ și balansul față/spate cu ▲/▼ (dacă este disponibil).

Pe partea dreaptă a afișajului, reglați caracteristicile tonalității de **Bas**, **Medii** și **Înalte** (între -5 până la +5) cu ◀/▶.

Atingeți **OK** pentru a confirma schimbările.

- **Sunet**

În funcție de versiune, atingeți ► pentru a deschide submeniul pentru balansul pentru distribuția volumului și setările pentru tonalitate.

Pe partea stângă a afișajului, reglați balansul stânga/dreapta

cu ◀/▶ și balansul față/spate cu ▲/▼ (dacă este disponibil).

Pe partea dreaptă a afișajului, reglați caracteristicile tonalității de **Bas**, **Medii** și **Înalte** (între -5 până la +5) cu ◀/▶.

Atingeți **OK** pentru a confirma schimbările.

Pentru alte versiuni ale submeniului sunetului (acolo unde volumul poate fi setat individual pentru o listă de tipuri audio), consultați (NAVI 50 IntelliLink) "Setări de volum" ⇨ 43.

NAVI 80 IntelliLink - Setările tonului

Consultați (NAVI 80 IntelliLink) "Setările sistemului" ⇨ 44.



Setările de volum

R15 BT USB, R16 BT USB, CD16 BT USB, CD18 BT USB - Setările volumului

Apăsați **SETUP** pentru a accesa meniul de setări audio.

Selectați **Audio settings (Setări audio)**, apoi **Speed vol. (Volum în funcție de viteză)** și rotiți **OK** până la selectarea setării dorite.

NAVI 50 IntelliLink - Setările volumului sonor

Pentru accesarea meniului setări în orice moment, atingeți  urmat de  **Setare(Setări)**.

Sunt afișate următoarele submeniuuri ale setărilor:

- **Audio**

Vezi "Setările audio" de mai jos.

- **Afișaj**

Consultați (NAVI 50 IntelliLink) "Setările sistemului" ⇨ 44.

- **Conectivitate**

Consultați (NAVI 50 IntelliLink)
"Setările sistemului" ⇨ 44.

- **Sistemul**

Consultați (NAVI 50 IntelliLink)
"Setările sistemului" ⇨ 44.

Setările audio

Selectați **Audio** pentru afișarea următoarelor opțiuni:

- **Vol/viteză** (dezactivat/1/2/3/4/5)

Volumul crește când viteza autovehiculului crește pentru a compensa zgomotul produs de vânt și carosabil.

Se poate dezactiva volumul compensat în funcție de viteză sau se poate seta un grad de adaptare a volumului.

- **Intensitatea sunetului** (activat/dezactivat)

Activați intensitatea sunetului pentru a crește nivelurile sunetelor joase și înalte.

- **BAL/FAD**

Consultați (NAVI 50 IntelliLink)
"Setările tonului" ⇨ 41.

- **Sunet**

Atingeți ► pentru a deschide meniul preferințelor audio.

În funcție de versiune, volumul diverselor surse audio poate fi setat în mod independent, precum pentru sursele audio, anunțurile din trafic (TA), indicațiile de orientare ale sistemului de navigație, sistemul de telefon handsfree și nivelurile tonului de apel. Atingeți **—/+** pentru a regla volumul pentru fiecare tip audio.

Dacă este necesar, atingeți **Resetare la valori implicite** pentru a restaura toate setările de volum la setările din fabrică.

Pentru alte versiuni ale submeniului de sunet, consultați (NAVI 50 IntelliLink) "Setări pentru tonalitate" ⇨ 41.

NAVI 80 IntelliLink - Setările volumului sonor

Consultați (NAVI 80 IntelliLink)
"Setările sistemului" ⇨ 44.

Setările sistemului

R15 BT USB, R16 BT USB, CD16 BT USB, CD18 BT USB - Setările sistemului

Apăsați **SETUP** și accesați meniul de setări prin rotirea și apăsarea **OK**.

După ce au fost realizate reglajele setărilor sistemului, apăsați **SETUP** pentru a ieși din meniu și a salva modificările. Sistemul salvează și realizează ieșirea automat după un interval de timp.

Setați ceasul

Pentru setarea ceasului sistemului și a formatului de afișare a orei, selectați **Clock (Ceas)**. Selectați setarea dorită prin rotirea și apăsarea **OK**.



Schimbați limba sistemului

Schimbați limba de afișare prin accesarea meniului **Language (Limba)**. Selectați o limbă din listă prin rotirea și apăsarea **OK**.

Reveniți la setările implicite ale sistemului

Pentru a restabili setările sistemului la valorile lor implicite, selectați **Default settings (Setări implicite)** rotind și apăsând **OK**. Confirmați modificarea prin reapăsarea **OK**, atunci când vi se solicită acest lucru.

NAVI 50 IntelliLink - Setările sistemului

Pentru accesarea meniului setări în orice moment, atingeți  urmat de  **Setare (Setări)**.

Următoarele submeniuri ale setărilor sunt afișate în partea inferioară a ecranului:

- **Audio:**
Consultați (NAVI 50 IntelliLink) "Setările pentru tonalitate" ⇨ 41 și "Setările pentru volum" ⇨ 43.
- **Afișaj:** A se vedea mai jos.

- **Conectivitate:** A se vedea mai jos.
- **Sistemul:** A se vedea mai jos.

Afișaj

Selectați **Afișaj** pentru afișarea următoarelor opțiuni:

- **Strălucire** (Mică/Medie/Mare)
- **Mod hartă** (Automat/Zi/Noapte)
 - **Automat:** Modulurile zi și noapte sunt schimbate automat.
 - **Zi:** Ecranul hărții este afișat întotdeauna cu culori strălucitoare.
 - **Noapte:** Ecranul hărții este afișat întotdeauna cu culori întunecate.
- **Fundal** (Întunecat/Iluminat)

Disponibile în funcție de versiune. Comutați între un mod de afișare întunecat sau iluminat (în funcție de autovehicul).

Conectivitate

Selectați **Conectivitate** pentru afișarea următoarelor opțiuni:

- **Vizualizarea listei dispozitivelor Bluetooth**
- **Căutare dispozitiv Bluetooth**
- **Autorizare dispozitiv extern**
- **Schimbare parolă** (pentru sincronizarea dispozitivelor Bluetooth cu sistemul Infotainment)
- **Smartphone**

Disponibile în funcție de versiune.

Pentru ajutor la activarea și utilizarea comenzilor vocale, consultați "Recunoașterea vocală" ⇨ 113.

Pentru informații suplimentare despre setările Bluetooth, consultați (NAVI 50 IntelliLink) "Fișiere muzică prin Bluetooth" ⇨ 70 și "Conectarea la Bluetooth" din secțiunea "Telefonul" ⇨ 121.

Sistemul

Selecționați **Sistem** pentru afișarea următoarelor opțiuni:

- **Limbă**

Modificați limba afișajului și limba instrucțiunilor vocale pentru sistemul de navigație. Apăsăți **OK** pentru a confirma selecția.

- **Ceas/unități**

Pot fi schimbate următoarele setări:

- **Format oră** (12h/24h)
- **Unități/Unități Nav** (km/mls)
- **Setarea orei**

Apăsăți ► pentru a deschide submeniul **Setarea orei**, care conține următoarele opțiuni:

Automat/Manual

Dacă Setare automată oră este selectată, ora se va seta automat prin GPS.

Dacă se selectează setarea manuală a orei, reglați după caz.

Notă

Hărțile de navigație pentru țara curentă trebuie instalate pe sistem pentru a vă asigura că ora locală este corectă.

- **Setări din fabrică**

Următoarele setări pot fi resetate la valoarea implicită din fabrică:

- **Toate**
- **Telefonul**
- **Sistemul de navigație**
- **Audio-Media-Aparat radio-Sistem**
- **Sistem de navigație** (activat/dezactivat)
- **Versiunea sistemului** (afișează numărul versiunii software a sistemului Infotainment)

După realizarea reglajelor setării sistemului, atingeți 🏠 (și selecționați un alt meniu de pe afișaj) pentru a ieși din meniul setărilor și a salva modificările. Sistemul salvează și realizează ieșirea automat după un interval de timp.

NAVI 80 IntelliLink - Setările sistemului

Pentru accesarea meniului setărilor sistemului din pagina de pornire, atingeți **MENIU**, urmat de **Sistem**.

Sunt afișate următoarele submeniuuri ale setărilor:

- **Limbă**
- **Afișaj**
- **Sunet**
- **Ceasul**
- **Avertismente de siguranță**
- **Ecranul Acasă**
- **Tastaturile**
- **Setare unități**
- **Stare și informații**
- **Scoateți cardul SD**
- **Restaurarea setărilor din fabrică**
- **Android Auto Settings™**

După schimbarea setărilor sistemului, atingeți **Realizat** pentru confirmare.

Limbă

Pentru schimbarea limbii de afișare a sistemului Infotainment și apoi a tipului vocii (în funcție de versiune).

Afișaj

Sunt afișate următoarele setări:

- **Strălucire pe timp de zi:**
Schimbați strălucirea ecranului pentru a fi adecvată nivelurilor de iluminat extern (lumina diurnă).
În timpul nivelurilor de lumină externă extrem de scăzute, ecranul de afișare este mai ușor de vizualizat când afișajul nu este prea strălucitor.
- **Strălucire pe întuneric/Strălucire pe întuneric:** Schimbați strălucirea ecranului pentru a fi adecvată nivelurilor de iluminat extern (lumina nocturnă).
În timpul nivelurilor de lumină externă extrem de scăzute, ecranul de afișare este mai ușor de vizualizat când afișajul nu este prea strălucitor.
- **Mod automat zi.noapte/Schimbare la culori de noapte:**
Pentru activarea comutării

automate între strălucirea diurnă/ nocturnă.

Modul de noapte este activat în timpul nivelurilor de iluminat extern scăzut și când sunt aprinse farurile.

- **Forțare mod noapte/Utilizare culori noapte:** Pentru activarea modului de noapte.

Sunet

Sunt afișate următoarele submeniuri ale setărilor:

- **Nivelurile sunetului:** Pentru schimbarea volumului și a sunetelor pentru volumul principal, sistemul de telefon handsfree, tonul de apel al telefonului, instrucțiuni pentru navigație, vocea sistemului/computerului, informații din trafic și sistemul de asistență la parcare (în funcție de versiune).
- **Alerte:** Pentru ajustarea volumului alertelor și activarea/dezactivarea alertelor la dezactivarea ecranului afișajului.

- **Volumul sensibilității la viteză:**
Pentru setarea reglajului volumului pe baza vitezei autovehiculului.
- **Setările comenzilor vocale:**
Ajustați tipurile de informații care vor fi precizate de vocea sistemului Infotainment (de ex. „Citește cu voce tare instrucțiunile pentru benzile autostrăzii”).
- **Voce:** Schimbați vocea folosită de sistemul Infotainment (dacă există în dotare).

Ceasul

Pentru setarea ceasului sistemului și a formatului de afișare a orei.

Se recomandă păstrarea activată a setării de reglare automată a orei.

Avertismente de siguranță

Pentru activarea/dezactivarea diverselor alerte puse la dispoziție de sistemul Infotainment (de ex., „Avertizare când viteza de deplasare este superioară celei permise”). Bifați casetele adecvate pentru activare.

Ecranul Acasă

Pentru schimbarea configurației paginii de pornire.

Selectați din lista opțiunilor pentru a previzualiza aspectul fiecărei pagini de pornire.

Tastaturile

Pentru a schimba mai întâi tipul alfabetului (de ex., latin grec), apoi tipul tastaturii (de ex., Qwerty, ABCD).

Setare unități

Pentru a schimba unitățile de măsură, de ex. distanță (km/mile), coordonate (grade, minute, secunde), temperatură (°C, °F) și unități barometrice (dacă există în dotare).

Stare și informații

Pentru a afișa informații despre sistem, de ex. versiune, stare GPS, stare rețea, licențe și informații despre drepturile de autor.

Scoateți cardul SD

Pentru ejectarea în siguranță a cardului SD.

Restaurarea setărilor din fabrică

Pentru a șterge toate informațiile sistemului Infotainment. Respectați instrucțiunile de pe afișaj.

Notă

După aceea, sistemul Infotainment va reporni, având limba engleză ca limbă implicită. Dacă este necesar, selectați **Limbă** din meniul **Sistem** pentru a schimba limba.

Android Auto Settings™

Pentru a seta preferințele pentru aplicația „Android Auto™” și a accesa tutorialul cu instrucțiuni pentru aplicația din sistemul Infotainment.

Setări multimedia

Pentru accesarea meniului Setări multimedia de la pagina de pornire, atingeți **MENIU**, apoi **Multimedia**, urmat de **Setări**.

Sunt afișate următoarele submeniuri ale setărilor:

- **Sunet**
- **Radioul**
- **Media**
- **Fotografii**
- **Video**

După schimbarea setărilor, atingeți **Realizat** pentru confirmare.

Sunet

Pot fi actualizate următoarele setări ale sunetului:

- "Spațializare":
Setează distribuția sunetului în autovehicul.
- "Bași":
Setați opțiunea sunetului, de ex. Neutru sau Pop-rock, Clasic, Jazz (dacă există în dotare).
Selectați Manual pentru setarea manuală a nivelurilor de înalte și bași.
Apăsați **Realizat** pentru a salva schimbările.
- "AGC Arkamys":
Egalizează volumul sonor între două piste audio.
- "Amplificare bas Arkamys":
Activare/dezactivare amplificare bas.

Radioul

Pot fi actualizate următoarele setări ale aparatului de radio:

- activare/dezactivare căutare a frecvențelor alternative (AF)
- comutator i-traffic (informații program trafic) pornit/oprit
- activați/dezactivați tipul programului comutatorului (PtY)
- comutator Simulcast activare/dezactivare
- afișare informații i-anunț (de ex. informații meteo din zonă, informații despre evenimente)
- actualizați lista posturilor de radio salvate

Pentru informații suplimentare, consultați (NAVI 80 IntelliLink) "Radio" ⇨ 50.

Media

Pot fi actualizate următoarele setări media:

- comutator Repetare (melodie) activare/dezactivare
- comutator Repetare aleatorie activare/ dezactivare

- comutator Afișare copertă album activare/dezactivare
- configurați Gestionarea dispozitivelor Bluetooth

Pentru informații suplimentare, consultați (NAVI 80 IntelliLink) "Muzică Bluetooth" ⇨ 70.

Fotografii

Pot fi actualizate următoarele setări ale fotografiilor:

- setați ora de afișare pentru fotografii în timpul unei succesiuni de imagini (Temporizare diaporamă)
- comutați de la afișaj normal la afișaj pe întregul ecran (Vedere implicită)

Pentru informații suplimentare, consultați "Afișarea imaginilor" ⇨ 77.

Video

Pot fi actualizate următoarele setări video:

- setați tipul de afișaj pentru înregistrările video (dacă există în dotare)
- comutarea de la afișaj normal la afișaj pe ecran complet

Pentru informații suplimentare, consultați "Redarea filmelor" ⇨ 77.

Aparatul radio

Utilizarea	50
Căutarea unui post radio	52
Liste de memorare automată	54
Sistemul de date radio (RDS)	55
Emisia audio digitală	58

Utilizarea

Recepția radio

Recepția radio poate fi perturbată de zgomote de fond, distorsiuni sau întreruperea completă a recepției datorită:

- modificării distanței față de emițător
- recepției cu ecou datorate efectului de reflexie
- efectului de ecranare

R15 BT USB, R16 BT USB, CD16 BT USB, CD18 BT USB - Comenzile

Cele mai importante butoane pentru operarea radioului sunt:

- **RADIO**: Activare radio, modificare bandă de frecvențe
- **◀▶**: Căutare posturi de radio
- **OK**: Schimbarea frecvenței
- Butoanele posturilor 1...6:
Butoanele posturilor presetate

- **SETUP**: Setări ale sistemului, memorarea automată a posturilor
- **TEXT**: Afișarea informațiilor text ale aparatului radio

Activarea radioului

Pentru schimbarea sursei audio la aparatul radio, apăsați **RADIO**.

Postul selectat anterior va fi recepționat.

Selectarea benzii de frecvență

Apăsați în mod repetat **RADIO** pentru a comuta între benzile de frecvențe disponibile (de ex., FM1, FM2, AM).

Va fi recepționat postul de radio selectat anterior din banda de frecvențe respectivă.



NAVI 50 IntelliLink - Comenzi

Folosiți ecranul tactil pentru a opera aparatul radio.

Comenzile principale sunt:

- **FM/AM/DAB** (în funcție de versiune): Comutați între benzile de frecvență FM și AM.
- **<</>>**: Începeți căutarea automată a următorului/ anteriorului post radio.
- **</>**: Schimbați frecvența următoare/anterioară în trepte de 0,5.
- **▲/▼**: Derulați printr-o listă a posturilor de radio.

Activarea radioului

Pentru a activa aparatul de radio în orice moment, atingeți  urmat de  **Radio**. Postul selectat anterior va fi recepționat.

Următoarele submeniuri sunt afișate în partea inferioară a ecranului:

- **Principal**: Se afișează postul de radio/frecvența.
- **Listare**: Afișează o listă alfabetică a posturilor de radio disponibile (maximum 50 de posturi).

Notă

Posturi radio fără RDS: este afișată numai frecvența. Aceste posturi apar la finalul listei.

- **Presetări**: Afișează posturile de radio favorite memorate.
- **Opțiuni**:
Următoarele setări se pot modifica, în funcție de banda de frecvență selectată:
 - **RDS** (activat/dezactivat)
 - **TA** (activat/dezactivat)
 - **Regiune** (activat/dezactivat)
 - **Știri** (activat/dezactivat)
 - **AM** (activat/dezactivat)
 - **Actualizare listă** (Start)

Pentru informații suplimentare, consultați (NAVI 50 IntelliLink) "Sistemul de date radio (RDS)"  55.

Selectarea benzii de frecvență

Atingeți  împreună cu **FM/AM/DAB** (dacă este disponibil) din colțul din stânga sus al afișajului și selectați banda de frecvențe FM, AM sau DAB.

Va fi recepționat postul de radio selectat anterior din banda de frecvențe respectivă.

Notă

Banda de frecvențe AM poate fi dezactivată prin intermediul meniului **Opțiuni**.

Consultați "Emisia audio digitală"  58.

NAVI 80 IntelliLink - Comenzi

Folosiți ecranul tactil pentru a opera aparatul radio.

Comenzile principale sunt:

- **FM/AM/DR**: Comutați între benzile de frecvență FM, AM și DR (radio digital).
- **</>**: Începeți căutarea automată a următorului/ anteriorului post radio.
- **</>**: Schimbați frecvența următoare/anterioară în trepte.
- **↑/↓**: Derulați printr-o listă a posturilor de radio.

Activarea radioului

Pentru accesarea aparatului de radio de la pagina de pornire, atingeți **MENIU**, apoi **Multimedia**, urmat de **Radio**.

Sunt disponibile următoarele moduri:

- **Presetare:**

Afișează posturile de radio favorite memorate.

- **Listare:**

Afișează o listă alfabetică a posturilor de radio disponibile (maximum 50 de posturi).

Notă

Posturi radio fără RDS: este afișată numai frecvența. Aceste posturi apar la finalul listei.

- **Frecvență:**

Căutați manual sau automat prin scanarea gamei selectate de frecvențe.

Selectarea benzii de frecvență

Atingeți fila **FM/AM/DR** din colțul din stânga sus al afișajului și comutați între benzile de frecvență.

Va fi recepționat postul de radio selectat anterior din banda de frecvențe respectivă.

Căutarea unui post radio**Căutarea automată a posturilor de radio****R15 BT USB, R16 BT USB, CD16 BT USB, CD18 BT USB - Căutarea automată a posturilor de radio**

Apăsăți scurt **◀◀** sau **▶▶** pentru a căuta următorul post recepționabil din banda de frecvență curentă.

Dacă nu se găsește niciun post, căutarea automată continuă până la apăsarea din nou a butonului **◀◀** sau **▶▶**.

NAVI 50 IntelliLink - Căutarea automată a posturilor de radio

Atingeți **◀◀** sau **▶▶** pentru a căuta următorul post recepționabil din banda de frecvență curentă.

Dacă nu se găsește niciun post, căutarea automată continuă până la atingerea din nou a **◀◀** sau **▶▶**.

NAVI 80 IntelliLink - Căutarea automată a posturilor de radio

Atingeți **◀** sau **▶** pentru a căuta următorul post recepționabil din banda de frecvență curentă.

Dacă nu se găsește niciun post, căutarea automată continuă până la atingerea din nou a **◀** sau **▶**.

Căutarea manuală a posturilor de radio**R15 BT USB, R16 BT USB, CD16 BT USB, CD18 BT USB - Căutarea manuală a posturilor de radio**

Selectați banda de frecvențe dorită și apoi țineți apăsat **◀◀** sau **▶▶** pentru a scana banda de frecvențe selectată.

Eliberați butonul când vă apropiați de frecvența dorită. Se realizează apoi o căutare automată pentru următorul post de radio care poate fi recepționat și este redat automat.

Rotiți **OK** pentru a modifica frecvența în intervale.

Căutare posturi de radio memorate

Această funcție vă permite reapelarea posturilor radio memorate anterior.

Pentru memorarea unui post de radio, selectați banda de frecvență dorită și postul de radio, apoi apăsați butonul postului de radio 1...6 până când se aude un semnal sonor, confirmând că postul a fost memorat la butonul adecvat al postului. Pot fi memorate 6 posturi de radio pe fiecare bandă de frecvențe.

Apelarea unui post de radio memorat

Pentru apelarea unui post de radio, selectați banda de frecvențe dorită, apoi apăsați scurt butonul postului de radio 1...6.

Căutarea numelui postului de radio (numai FM)

Selectați banda de frecvențe FM, apoi evidențiați numele postului de radio de pe afișaj cu ◀ sau ▶.

Apăsați în mod repetat ∇ sau \blacktriangle pentru căutarea manuală a numelui postului de radio dorit. Frecvența poate fi afișată dacă numele postului de radio este indisponibil.

Lista alfabetică conține până la 60 de posturi de radio FM cu cea mai bună recepție. Această listă poate fi actualizată în orice moment. Listele de memorare automată ⇨ 54.

NAVI 50 IntelliLink - Căutarea manuală a posturilor de radio

Selectați banda de frecvență dorită, apoi atingeți ◀ sau ▶ pentru a schimba la frecvența următoare/ anterioară, în trepte de 0,5.

Căutare posturi de radio memorate

Această funcție vă permite reapelarea posturilor radio memorate anterior.

Pentru memorarea unui post de radio, selectați banda de frecvență și postul, apoi atingeți **Presetări** pentru afișarea favoritelor memorate.

Mențineți atinsă locația dorită. Frecvența sau numele postului de radio apar pe locația favorită, confirmând memorarea postului de radio (📍 indică postul de radio recepționat în mod curent).

Notă

Se pot salva 12 posturi de radio pe o bandă de frecvență.

Apelarea unui post de radio memorat

Pentru rechemarea unui post de radio, selectați banda de frecvență dorită și apoi atingeți **Presetări** pentru afișarea favoritelor memorate, apoi selectați postul de radio favorit dorit.

Atingeți ◀/▶ pentru a trece la pagina anterioară/următoare de favorite.

Căutarea numelui postului de radio (numai FM și DAB)

Selectați banda de frecvență FM sau DAB (dacă este disponibilă), apoi atingeți **Listă** pentru a afișa lista alfabetică a posturilor de radio disponibile.

Atingeți ▼ sau ▲ pentru căutarea manuală a numelui postului de radio dorit. Frecvența poate fi afișată dacă numele postului de radio este indisponibil. Selectați o opțiune din listă pentru a recepționa postul de radio selectat (📍 indică postul de radio recepționat în mod curent).

Lista alfabetică conține până la 50 de posturi de radio cu cea mai bună recepție. Această listă poate fi actualizată în orice moment, consultați "Listele de memorare automată" ⇨ 54.

NAVI 80 IntelliLink - Căutarea manuală a posturilor de radio

Selectați banda de frecvență dorită, apoi atingeți < sau > pentru a schimba la frecvența următoare/ anterioară, în trepte.

Căutare posturi de radio memorate

Această funcție vă permite reapelarea posturilor radio memorate anterior.

Pentru memorarea unui post de radio, selectați banda de frecvență și postul, apoi atingeți **Preșetare** pentru afișarea favoritelor memorate.

Mențineți atinsă locația dorită până se aude un bip. Frecvența sau numele postului de radio apar pe locația favorită, confirmând memorarea postului de radio. Pot fi memorate 6 posturi de radio pe bandă de frecvență.

Ca alternativă, selectați banda de frecvență și postul de radio, apoi selectați **Frecvență** sau **Listare**.

Atingeți **+** pentru a deschide meniul pop-up, apoi selectați **Salvare ca preșetat**. Mențineți atinsă locația dorită până se aude un bip.

Apelarea unui post de radio memorat

Pentru rechemarea unui post de radio, selectați banda de frecvență dorită și apoi atingeți **Preșetare** pentru afișarea favoritelor memorate, apoi selectați postul de radio favorit dorit.

Căutarea numelui postului de radio (numai FM)

Selectați banda de frecvență FM, apoi atingeți **Listare** pentru afișarea unei liste alfabetică a posturilor de radio disponibile.

Atingeți ↑ sau ↓ pentru căutarea manuală a numelui postului de radio dorit. Frecvența poate fi afișată dacă numele postului de radio este indisponibil.

Lista alfabetică conține până la 50 de posturi de radio cu cea mai bună recepție. Această listă poate fi actualizată în orice moment, consultați "Listele de memorare automată" ⇨ 54.

Liste de memorare automată

Posturile de radio cu cea mai bună recepție dintr-o bandă de frecvențe pot fi căutate și memorate automat cu ajutorul funcției de memorare automată.

Memorarea automată a posturilor

R15 BT USB, R16 BT USB, CD16 BT USB, CD18 BT USB - Memorarea automată a posturilor de radio

Banda de frecvențe FM conține o listă de memorare automată (AST), din care pot fi memorate șase posturi de radio.

În timp ce ascultați radioul, țineți apăsat **RADIO**: Cele șase posturi cu cea mai puternică recepție vor fi automat memorate în AST.

Notă

În funcție de intensitatea semnalului, este posibil ca un număr mai mic de șase posturi de radio să se memoreze.

Apelarea unui post de radio

R15 BT USB, R16 BT USB, CD16 BT USB, CD18 BT USB - Apelarea unui post de radio

Selectați banda de frecvențe dorită, apoi apăsați scurt butonul postului 1...6 pentru apelarea unui post memorat.

Pentru apelarea unui post de radio din lista de memorare automată (AST), în timp ce ascultați radioul, apăsați scurt **SETUP** pentru a activa modul AST. Postul selectat anterior va fi recepționat. Apăsați scurt butonul pentru posturile de radio 1...6 pentru a apela un alt post de radio memorat în lista de memorare automată.

Actualizarea manuală a listei posturilor de radio

Posturile de radio pot fi memorate și manual în lista de memorare automată.

Notă

Disponibil numai cu NAVI 50 IntelliLink, NAVI 80 IntelliLink.

Pentru a actualiza lista de posturi radio și a obține posturile cele mai recente, activați manual funcția de actualizare a sistemului. În funcție de sistemul Infotainment, sunetul poate fi anulat în timpul actualizării manuale.

NAVI 50 IntelliLink - Actualizarea manuală a listei posturilor de radio

Atingeți **Opțiuni**, defilați în jos la **Actualizare listă**, apoi selectați **Start: Se actualizează ...** se afișează pe ecran până la finalizarea actualizării.

Notă

Dacă este disponibil DAB, vă recomandăm să actualizați manual lista de posturi de radio DAB atunci când sistemul este pornit.

NAVI 80 IntelliLink - Actualizarea manuală a listei posturilor de radio

De la pagina de pornire, atingeți **MENIU**, apoi **Multimedia**, urmat de **Setări**. Selectați **Radio** și derulați în jos la **Actualizarea listei radio**.

Ca alternativă (în funcție de versiune), selectați **Multimedia**, urmat de **Radio** și alegeți oricare dintre modulele următoare:

- **Presetare**
- **Listare**
- **Frecvență**

Apoi atingeți **+** pentru a deschide meniul pop-up și selectați **Actualizare listă aparat radio**.

Sistemul de date radio (RDS)

RDS este un serviciu pentru posturile de radio FM care vă ajută să găsiți postul dorit și asigură recepția fără probleme a acestuia.

Avantajele sistemului RDS

- Numele programului postului ales apare pe ecranul de afișare în loc de frecvența acestuia.
- În timpul căutării automate a posturilor de radio, sistemul Infotainment se acordează numai pe posturile de radio RDS.
- Sistemul Infotainment se acordează întotdeauna pe frecvențele de emisie cu cea mai

bună recepție a postului de radio ales prin intermediul funcției AF (frecvențe alternative).

R15 BT USB, R16 BT USB, CD16 BT USB, CD18 BT USB - Funcții RDS

Configurarea RDS

Apăsați **SETUP** și rotiți **OK** pentru a accesa meniul **RDS**. Apăsați butonul pentru selectare.

Rotiți butonul rotativ pentru a selecta **RDS SETUP** (Configurare RDS).

Activarea și dezactivarea modului RDS

Apăsați **Opțiuni** pe ecranul de afișare. Pot fi schimbate următoarele setări:

Activați/dezactivați **RDS-AF** apăsând **OK**. **AF** se afișează pe ecranul de afișare atunci când funcția RDS este activă.

Informații text (Radio text)

Anumite stații radio FM emit informații sub formă de text referitoare la programul difuzat (de exemplu, numele melodiei).

Apăsați **SETUP** și rotiți **OK** pentru a accesa meniul **Texte radio**.

Rotiți butonul rotativ pentru a selecta **Radio** și apăsați butonul pentru a vizualiza aceste informații.

NAVI 50 IntelliLink - Funcții RDS

Configurarea RDS

Selectați **Opțiuni**. Pot fi schimbate următoarele setări:

- **RDS** (activat/dezactivat)
Nu este necesară oprirea.
- **TA** (activat/dezactivat)
A se vedea mai jos.
- **Regiune/AF** (Activat/Dezactivat)
A se vedea mai jos.
- **Știri** (activat/dezactivat)
A se vedea mai jos.
- **AM** (activat/dezactivat)
Nu este necesară oprirea.
- **Actualizare listă** (Start)
Consultați (NAVI 50 IntelliLink) "Liste de memorare automată"
↪ 54.

TA (Anunțuri despre trafic)

Dacă este activat **TA**:

- Anunțurile din trafic de la anumite posturi de radio FM (și posturi de radio DAB, dacă sunt disponibile) sunt transmise automat.
- Redarea radioului și a surselor audio auxiliare sunt întrerupte pe durata anunțului din trafic.

Notă

Transmiterea automată a anunțurilor din trafic este dezactivată dacă banda de frecvență este setată la **AM**.

Regiune/AF

Dacă funcția RDS este activată și **Regiune/AF** este activat:

Frecvența anumitor posturi de radio FM se poate schimba în funcție de zona geografică.

Recepția slabă poate produce uneori schimbări eronate și nedorite ale frecvenței. Dezactivați **Regiune/AF** dacă este necesar.

Știri

Dacă este activat **Știri**:

- Știrile de la anumite posturi de radio FM (și posturi de radio DAB, dacă sunt disponibile) sunt transmise automat.
- Redarea radioului și a surselor audio auxiliare sunt întrerupte pe durata anunțului din trafic.

Informații text (Radio text)

Anumite stații radio FM (și posturi de radio DAB, dacă sunt disponibile) emit informații sub formă de text referitoare la programul difuzat (de ex., numele cântecului).

NAVI 80 IntelliLink - Funcții RDS

Configurarea RDS

Pentru accesarea meniului Setările aparatului radio de la pagina de pornire, selectați **MENIU**, apoi **Multimedia**, urmat de **Setări**, apoi **Aparatul radio**.

În funcție de versiune, atingeți **+** pentru a deschide un meniu pop-up și accesați opțiunea "Setările aparatului de radio".

Pot fi actualizate următoarele setări ale aparatului de radio:

- activare/dezactivare căutare a frecvențelor alternative (AF)
- comutator i-traffic (informații program trafic) pornit/oprit
- activați/dezactivați tipul programului comutatorului (PtY)
- comutator Simulcast activare/dezactivare
- afișare informații i-anunț (de ex. informații meteo din zonă, informații despre evenimente)
- actualizați lista posturilor de radio salvate

Frecvențe alternative (AF)

Activați funcția RDS-AF pentru a regla cea mai bună frecvență de transmisie recepționabilă a postului de radio ales

Recepția slabă poate produce uneori schimbări eronate și nedorite ale frecvenței. Dezactivați funcția RDS-AF dacă este necesar.

i-traffic (Informații program trafic)

Posturile de radio cu servicii radio de trafic sunt posturi de radio FM RDS care emit știri despre trafic.

Activați serviciul I-Traffic pentru a recepționa automat buletine din trafic atunci când sunt transmise.

Căutarea tipului de program (PtY)

Activați PtY pentru a afișa tipul de program (de ex. știri, sport) transmise în prezent

Actualizarea listei aparatului radio

Consultați (NAVI 80 IntelliLink) "Liste de memorare automată" ⇨ 54.

Simulcast

Activați funcția Simulcast pentru a schimba automat de la postul DR (radio digital) la același post din lungimea de undă FM în cazul pierderii recepției.

Serviciul i-announcement

Selectați pentru a afișa informații, ca de exemplu meteo sau evenimente din vecinătate.

Informații text (Radio text)

Anumite stații radio FM emit informații sub formă de text referitoare la programul difuzat (de exemplu, numele melodiei).

Pentru a verifica informațiile text, din orice mod radio (de ex. **Presetare**, **Listare**, **Frecvență**), atingeți **+** pentru a deschide un meniu pop-up și accesați opțiunea de informații text, prin selectarea de ex. a „Vizualizării textului radio”.

Emisia audio digitală

Emisia audio digitală (DAB) este un sistem de emisie inovator și universal.

Informații generale

- Posturile de radio DAB sunt indicate după denumirea programului, în loc să fie indicate după frecvența de emisie.
- Cu DAB, pot fi emise mai multe programe radio (servicii) pe o singură frecvență (ansamblu).
- Pe lângă serviciile audio digitale de înaltă calitate, DAB este de asemenea capabil să transmită

date asociate programelor și o multitudine de alte servicii de date, inclusiv informații turistice și despre trafic.

- Atât timp cât un receptor DAB poate capta semnale transmise de o stație de emisie (chiar dacă semnalul este foarte slab), reproducerea sunetului este asigurată.
- Nu apare fenomenul de atenuare (slăbire a sunetului) caracteristic recepției AM sau FM. Semnalul DAB este reprodus la un volum sonor constant.
- Interferența cauzată de programele care sunt transmise pe frecvențe apropiate (un fenomen caracteristic recepției AM și FM) nu se produce în cazul DAB.

Dacă semnalul DAB este prea slab pentru a fi recepționat de receptor, sistemul comută la același program de la un alt post DAB sau FM.

- Dacă semnalul DAB este reflectat de obstacole naturale sau clădiri, calitatea recepției

DAB se îmbunătățește, pe când recepția AM sau FM este înrăutățită considerabil în astfel de cazuri.

- Atunci când recepția DAB este activată, acordul FM al sistemului Infotainment rămâne activ în fundal și caută în mod continuu posturile de radio FM cu cea mai bună recepție.

Dispozitivul de redare CD

Informații generale	59
Utilizarea	60

Informații generale

Dispozitivul de redare CD al sistemului Infotainment poate reda CD-uri audio, CD-uri cu MP3 și, de asemenea, CD-uri WMA (în funcție de versiune).

CD16 BT, CD18 BT: pot fi redate și formatele AAC și WAV.

Informații importante despre CD-urile audio și CD-urile MP3/WMA

Atenție

În niciun caz nu introduceți în playerul audio DVD-uri, CD-uri cu diametrul de 8 cm sau CD-uri de alte forme decât standard.

Nu aplicați niciun fel de etichete pe CD-uri. Aceste discuri se pot bloca în unitatea CD și o pot defecta iremediabil. În acest caz, va fi necesară înlocuirea dispozitivului, ceea ce va implica cheltuieli substanțiale.

- CD-urile audio cu protecție împotriva copierii, care nu sunt conforme cu standardul CD

audio, este posibil să nu fie redade corect sau să nu poată fi redade.

- CD-R și CD-RW autoînregistrate și fișierele WMA cu Managementul drepturilor digitale (DRM) de la magazinele de muzică online s-ar putea să fie redade incorect sau deloc.
- În cazul CD-urilor cu mod combinat (combinații de muzică și date, de ex. MP3), numai pistele audio vor fi detectate și redade.
- Discurile CD-R și CD-RW înregistrate de utilizator sunt mai vulnerabile la manipulare decât CD-urile preînregistrate. Se va asigura manipularea corectă, în special în cazul discurilor CD-R și CD-RW; a se vedea mai jos.
- Evitați să lăsați amprente atunci când schimbați CD-urile.
- Puneți CD-urile la loc în carcasele lor imediat după ce le-ați scos din dispozitivul de redare CD, în scopul protejării lor împotriva deteriorării și murdăriei.

- Murdăria și lichidele de pe CD-uri pot contamina lentilele CD-playerului din interiorul aparatului și pot cauza defecțiuni.
- Protejați CD-urile împotriva căldurii și luminii directe a soarelui.
- Următoarele restricții se aplică pentru CD-urile MP3/WMA:
Numai fișierele MP3 și WMA pot fi citite.
Profunzimea structurii de directoare: maxim 11 nivele.
Numărul maxim de fișiere MP3 și/ sau WMA ce pot fi stocate: 1000 de fișiere.
Extensii aplicabile pentru listele de redare: .m3u, .pls.
Intrările în lista de redare trebuie să fie sub formă de căi relative.
- Funcționarea fișierelor MP3 și WMA este identică. Când este încărcat un CD cu fișiere WMA, sunt afișate meniurile corespunzătoare MP3.

Utilizarea

CD16 BT USB, CD18 BT USB - utilizare dispozitiv de redare CD

Începerea redării CD-ului

Porniți sistemul Infotainment (prin apăsarea \odot) și apăsați CD-ul cu partea inscripționată în sus în fanta CD-ului până când este tras în interior: redarea CD-ului începe automat.

Dacă există deja un CD în unitate, apăsați în mod repetat **MEDIA** pentru a selecta sursa audio dorită: începe redarea CD-ului.

Notă

În funcție de datele stocate pe CD-ul audio sau CD-ul cu MP3, informațiile diferite despre CD și înregistrările muzicale curente vor fi afișate pe ecran.

Selectarea unui album sau a unei piese

Rotiți **BROWSE** pentru a selecta un album sau o piesă din listă.

Apăsați butonul pentru selectare.

Saltul la următoarea piesă sau la piesa anterioară

Apăsați scurt o dată sau de mai multe ori \lll sau \ggg .

Derulare rapidă înainte/înapoi

Țineți apăsat \lll sau \ggg pentru derulare înainte sau înapoi a melodiei curente.

Repetare

În timpul redării CD-ului, mențineți apăsat butonul **1** numerotat (din butoanele pentru Posturi de radio 1...6) pentru a repeta melodia curentă.

Când repetarea este activă, pe afișaj apare mesajul **RPT**.

Mențineți apăsat din nou butonul numerotat **1** pentru dezactivare.

RPT va dispărea de pe ecran.

Redarea aleatorie

În timpul redării CD-ului, mențineți apăsat butonul **2** numerotat (din butoanele pentru Posturi de radio 1...6) pentru a activa redarea aleatorie.

Când redarea aleatorie este activă, pe afișaj apare mesajul **MIX**.

Notă

La un CD MP3, funcția de redare aleatorie se aplică numai albumului curent.

Mențineți apăsat din nou butonul numerotat **2** pentru dezactivare.

MIX va dispărea de pe ecran.

Redarea aleatorie poate fi de asemenea dezactivată prin ejectarea CD-ului.

Notă

Redarea aleatorie nu este dezactivată când sistemul audio este oprit sau sursa este schimbată.

Pause (Pauză)

Apăsați scurt \odot , \otimes sau \leftarrow și \rightarrow simultan, pentru a întrerupe redarea CD-ului/CD-ului MP3. Apăsați din nou pentru reluarea redării.

Funcția pauză este dezactivată automat când se reglează volumul, se schimbă sursa audio sau sunt emise mesaje automate cu informații.

Afișarea informațiilor text suplimentare (CD-Text sau etichetă ID3)

După selectarea unei piese sau a unui album, apăsați scurt **TEXT** pentru accesarea informațiilor text disponibile pe CD (de ex. numele artistului, numele albumului sau numele melodiei).

Pentru afișarea tuturor informațiilor text, mențineți apăsat **TEXT**.

Pentru a ieși din ecran, apăsați \rightarrow .

Scoaterea unui CD

Apăsați \triangle : CD-ul va fi împins afară din fantă.

Dacă CD-ul nu este scos după ejectare, acesta va fi automat preluat în CD-player după câteva secunde.

NAVI 80 IntelliLink (Tip B și C) - utilizarea dispozitivului de redare CD

Când este selectat dispozitivul de redare CD, afișajul include următoarele opțiuni:

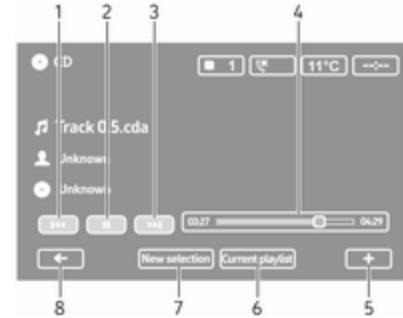

1. \lll : Deplasare la piesa anterioară.
2. \parallel : Pauză piesă.
3. \ggg : Deplasare la piesa următoare.
4. Bară de derulare pentru timpul parcurs: Derulare prin piese.
5. \oplus : Deschideți meniul pop-up; pentru a schimba sursa audio sau a acces setările piesei (de ex. activarea/dezactivarea redării aleatorii sau a repetării, prezentarea detaliilor piesei curente și accesarea setărilor sunetului).

6. **Lista de redare curentă:** Accesați lista de redare curentă.
7. **Selecție nouă:** Alegeți altă piesă din sursa audio conectată.
8. **←:** Revenire la ecranul anterior.

Începerea redării CD-ului

Porniți sistemul Infotainment (prin apăsarea **⏻**) și apăsați CD-ul cu partea inscripționată în sus în fanta CD-ului până când este tras în interior: redarea CD-ului începe automat.

Dacă în unitate se află deja un CD, atingeți **▼** din colțul din stânga sus și selectați **CD** sau apăsați repetat **MEDIA** sau **AUDIO** pentru a selecta sursa audio dorită: începe redarea CD-ului.

Notă

În funcție de datele stocate pe CD-ul audio sau CD-ul cu MP3, informațiile diferite despre CD și înregistrările muzicale curente vor fi afișate pe ecran.

Selectarea unui album sau a unei piese

Atingeți **New selection** sau **Current playlist** sau rotiți butonul rotativ central pentru a selecta un album sau o piesă din listă.

Saltul la următoarea piesă sau la piesa anterioară

Atingeți scurt o dată sau de mai multe ori **⏮** sau **⏭**.

Derulare rapidă înainte/înapoi

Țineți atins **⏮** sau **⏭** pentru derulare înainte sau înapoi a melodiei curente.

Repetare

Atingeți **+** sau apăsați **Options** pe unitatea de comandă centrală pentru accesarea meniului setărilor, apoi selectați **Repeat** pentru activare.

Redarea aleatorie

Atingeți **+** sau apăsați **Options** pe unitatea de comandă centrală pentru accesarea meniului setărilor, apoi selectați **Shuffle** pentru activare.

Notă

Pe un CD MP3/WMA, funcția de redare aleatorie se aplică albumului curent, apoi și celui următor.

Pause (Pauză)

Atingeți scurt **||** sau butonul rotativ pentru volum, **⏸** sau **⏻** și **⏻** simultan, pentru a întrerupe redarea CD-ului/CD-ului MP3. Apăsați din nou pentru reluarea redării.

Funcția pauză este dezactivată automat când se reglează volumul, se schimbă sursa audio sau sunt emise mesaje automate cu informații.

Afișarea informațiilor text suplimentare (CD-Text sau etichetă ID3)

Atingeți **+** și apoi selectați **Track details** pentru accesarea informațiilor text disponibile pe CD (de ex. numele artistului, numele albumului sau numele melodiei).

Scoaterea unui CD

Atingeți **+** și apoi selectați **Eject** sau apăsați **⏏**: CD-ul va fi împins afară din fantă.

Dacă CD-ul nu este scos după ejectare, acesta va fi automat preluat în CD-player după câteva secunde.

Intrarea AUX

Informații generale 64

Utilizarea 64

Informații generale



În funcție de versiune, în unitatea Infotainment (sau pe panoul de bord) există un port AUX pentru conectarea surselor audio externe.

Notă

Priza trebuie menținută permanent curată și uscată.

Este posibil, de exemplu, să conectați un dispozitiv de redare CD portabil cu ajutorul fișei de conectare de timp jack de 3,5 mm în intrarea AUX.

Utilizarea

O sursă audio conectată la intrarea AUX poate fi acționată numai prin intermediul comenzilor de pe sursa audio, adică nu prin intermediul sistemului Infotainment. Selectați o piesă direct pe sursa audio numai când autovehiculul este staționat.

Atenție

Înainte de conectarea sau deconectarea unui dispozitiv auxiliar, de ex. un dispozitiv portabil de redare CD, deconectați dispozitivul de redare și sistemul Infotainment pentru evitarea problemelor de calitate a sunetului și posibilele daune asupra echipamentului.

La conectarea prin intermediul fișei jack, sistemul detectează automat sursa audio. În funcție de volumul de înregistrare, este posibil să existe o întârziere înainte ca sursa audio să înceapă redarea.

Numele artistului sau al piesei nu sunt prezentate pe ecranul de afișare.

Notă

Asigurați-vă că dispozitivul auxiliar este depozitat în siguranță în timpul condusului. Ocupanții autovehiculului pot fi răniți de obiectele proiectate în cazul unui eveniment de frânare bruscă, al unei schimbări bruște a direcției sau al unui accident.

R15 BT USB, R16 BT USB, CD16 BT USB, CD18 BT USB - Utilizarea intrării AUX

Apăsăți **MEDIA** sau **AUDIO/SOURCE** pentru a schimba sursa audio în modul AUX, apoi porniți dispozitivul auxiliar. Pe ecranul de afișare va apărea AUX.



Setările AUX

Apăsăți **SETUP** pentru a accesa meniul de setări audio.

Selectați AUX IN și rotiți **OK** până la selectarea setării dorite din:

- HI (300 mV)
- MID (600 mV)
- LO (1200 mV)

NAVI 50 IntelliLink - Utilizarea intrării AUX

Pentru accesarea meniului media în orice moment, atingeți  urmat de  **MEDIA**.

Pentru a comuta între sursele auxiliare, atingeți  din colțul din stânga, sus. Sunt disponibile următoarele opțiuni:

- **USB:** Consultați (NAVI 50 IntelliLink) "Port USB" ⇨ 66.
- **iPod-ul:** Consultați (NAVI 50 IntelliLink) "Port USB" ⇨ 66.
- **BT:** Consultați (NAVI 50 IntelliLink) "Fișiere muzică prin Bluetooth" ⇨ 70.
- **AUX:** Selectați pentru a schimba sursa audio în modul AUX, apoi activați dispozitivul auxiliar.

NAVI 80 IntelliLink - Utilizarea intrării AUX

Schimbați sursa audio în modul AUX pentru a reda conținut dintr-un dispozitiv auxiliar conectat.

Pentru accesarea meniului media de la pagina de pornire, atingeți **MENIU**, apoi **Multimedia**, urmat de **Media**.

Atingeți  pentru a deschide meniul pop-up (în funcție de versiune). Sunt disponibile următoarele opțiuni:

- **Mufa auxiliară:** Schimbați sursa audio în modul AUX, apoi activați dispozitivul auxiliar.
- **USB:** Consultați (NAVI 80 IntelliLink) "Port USB" ⇨ 66.
- **Conexiunea Bluetooth:** Consultați (NAVI 80 IntelliLink) "Fișiere muzică prin Bluetooth" ⇨ 70
- **Dispozitivul de redare CD:** Consultați (NAVI 80 IntelliLink) „Utilizarea dispozitivului de redare CD” ⇨ 60.
- **card SD:** Funcționarea este similară cu a celei pentru dispozitivul de redare CD ⇨ 60.

Portul USB

Informații generale 66

Redarea fișierelor audio salvate .. 67

Informații generale



În funcție de versiune, în unitatea Infotainment (sau pe panoul de bord) există un port USB ♣ pentru conectarea surselor audio externe.

Notă

Priza trebuie menținută permanent curată și uscată.

Puteți conecta la portul USB un player MP3, o unitate USB, un iPod sau un smartphone.

Aceste dispozitive sunt operate prin intermediul comenzilor și meniurilor sistemului Infotainment.

Informații importante

MP3 player și unități USB

- MP3 playerele și unitățile USB conectate trebuie să fie conforme cu specificația USB Mass Storage Class (USB MSC).
- Sunt suportate numai dispozitivele de redare MP3 și unitățile USB cu o dimensiune a sectorului de 512 octeți și o dimensiune a clusterului mai mică sau egală cu 32 octeți în sistem de fișiere FAT32.
- Unitățile de hard disc (HDD) nu sunt acceptate.
- Următoarele restricții se aplică datelor memorate pe un MP3 Player sau unitate USB:

Pot fi citite numai fișierele MP3, WMA și (în funcție de sistemul Infotainment) ACC. Fișierele WAV și toate celelalte fișiere comprimate nu pot fi redare.

Profundimea structurii de directoare: maxim 11 nivele.

Numărul maxim de fișiere care pot fi salvate: 1000 de fișiere.

NAVI 50 IntelliLink: Capacitatea minimă de stocare recomandată a unității USB este de 4 GB. Capacitatea maximă de stocare recomandată este de 32 GB.

Fișierele WMA cu Managementul drepturilor digitale (DRM) de la magazinele de muzică online ar putea fi redare incorect sau deloc.

Extensii aplicabile pentru listele de redare: .m3u, .pls.

Intrările în lista de redare trebuie să fie sub formă de căi relative.

Redarea fișierelor audio salvate

După conectare, este posibilă doar folosirea comenzilor și a meniurilor sistemului Infotainment pentru exploatarea dispozitivului audio.

R15 BT USB, R16 BT USB, CD16 BT USB, CD18 BT USB - Redarea fișierelor muzicale prin mufa USB

Dispozitivul de redare MP3/iPod/unități USB

Sistemul detectează dispozitivul audio când un dispozitiv USB este conectat; piesa curentă este afișată automat.

La conectarea unui dispozitiv audio nou, va fi redată automat prima piesă din primul folder. La reconectarea dispozitivului, se reia piesa redată anterior.

În funcție de dispozitivul audio conectat, selectați un folder (player MP3, unitate USB) sau o listă de redare (player audio digital portabil).

Utilizarea surselor de date conectate via USB este în general aceeași ca pentru un CD/MP3/WMA audio ↻ 60.

Selectarea unei piste

Pentru selectarea directă a pieselor (și schimbarea folderelor), accesați mai întâi structura meniului dispozitivului audio apăsând OK în

timpul redării. Selectați piesele și schimbați folderele prin rotirea și apăsarea butonului.

NAVI 50 IntelliLink - Redarea fișierelor muzicale prin intermediul mufei USB

MP3-player-ul/unitățile USB/iPod

Sistemul detectează dispozitivul audio când un dispozitiv USB este conectat; piesa curentă este afișată automat. De asemenea, tipul dispozitivului (MP3 player/unitatea USB sau iPod) este recunoscut și modul sursei audio relevante (USB sau iPod) este selectat automat.

Când este activ meniul  MEDIA, sunt disponibile următoarele submeniuuri:

- **Principal/Player**
- **Listare**
- **Opțiuni**

Pentru a comuta între sursele audio, atingeți ▼ din colțul din stânga, sus. Sunt disponibile următoarele opțiuni:

- **USB:** Selectați pentru a schimba sursa audio în modul USB.

Notă

În timpul utilizării, bateria dispozitivului USB conectat se încarcă sau rămâne încărcată.

- **iPod-ul:** Selectați pentru a schimba sursa audio în modul iPod.
- **BT:** Consultați (NAVI 50 IntelliLink) "Redarea muzicii prin Bluetooth" - ↪ 70.
- **AUX:** Consultați (NAVI 50 IntelliLink) - "Utilizarea intrării AUX" ↪ 64.

Principal/Player

Selectați pentru a afișa piesa curentă. Pe acest ecran de afișare sunt disponibile următoarele opțiuni:

- ◀ (pentru salt peste piesa anterioară, mențineți apăsat pentru derulare rapidă înapoi)
- II/▶ (pauză/redare)
- ▶▶ (pentru salt peste piesa următoare, mențineți apăsat pentru derulare rapidă înainte)

Listare

Afișează o listă a pieselor din albumul/folderul curent. Selectați o anumită piesă pentru a o reda direct.

Notă

Implicit, albumele sunt enumerate în ordine alfabetică.

Dacă este conectată o unitate USB, toate folderele vor fi la același nivel cu structura arborescentă.

Pentru a reveni la nivelul anterior din structura arborescentă a folderului, atingeți ⬆.

Opțiuni

Selectați pentru afișarea următoarelor opțiuni:

- **Repetare** (dezactivat/piesă/folder/toate)
- **Repetiție aleatorie** (activat/dezactivat)

NAVI 80 IntelliLink - Redarea fișierelor muzicale prin intermediul mufei USB**Player MP3/Unități USB**

Schimbați sursa audio în modul USB pentru a reda fișiere dintr-un dispozitiv USB conectat.

Pentru accesarea meniului media de la pagina de pornire, selectați **MENIU**, apoi **Multimedia**, urmat de **Media**.

Atingeți + pentru a deschide meniul pop-up (în funcție de versiune). Sunt disponibile următoarele opțiuni:

- **USB:** Schimbați sursa audio în modul USB.
- **Mufa auxiliară:** Consultați (NAVI 80 IntelliLink) "Intrare AUX" ↪ 64.
- **Conexiunea Bluetooth:** Consultați (NAVI 80 IntelliLink) "Redarea muzicii prin Bluetooth" ↪ 70.

- **Card SD**
- **Dispozitivul de redare CD:**
Consultați (NAVI 80 IntelliLink)
„Utilizarea dispozitivului de
redare CD” ⇨ 60.

Când este selectat modul USB,
afișajul include următoarele opțiuni:

- **◀▶** sau **▶▶**: Deplasare la piesa
anterioară/următoare.
- **||**: Pauză piesă.
- Bară de derulare pentru timpul
parcurs: Derulare prin piese.
- **Selecție nouă**: Alegeți altă piesă
din sursa audio conectată.
- **Lista de redare curentă**: Accesați
lista de redare curentă.
- **←**: Revenire la ecranul anterior.
- **+**: Deschideți meniul pop-up;
pentru a schimba sursa audio
sau a acces setările piesei (de
ex. activarea/dezactivarea
redării aleatorii sau a repetării,
prezentarea detaliilor piesei
curente și accesarea setărilor
sunetului).

Deconectarea de la mufa USB

Redarea este oprită imediat când
dispozitivul audio este retras din mufa
USB.

Fișiere muzică prin Bluetooth

Informații generale	70
Funcționarea	70

Informații generale

Sursele audio auxiliare cu funcția Bluetooth activată (de exemplu telefoane mobile cu redare de fișiere de muzică, MP3 playere etc.) care suportă protocolul A2DP de redare muzică prin Bluetooth pot fi conectate printr-o conexiune fără fir la sistemul Infotainment.

Informații importante

- Sistemul Infotainment se conectează numai la dispozitive Bluetooth care suportă versiunea A2DP (Advanced Audio Distribution Profile). Problemele de conectare pot să apară cu versiuni mai vechi.
- Dispozitivul Bluetooth trebuie să suporte versiunea AVRCP (Audio Video Remote Control Profile) 1.0 sau o versiune ulterioară. Dacă dispozitivul nu suportă AVRCP, numai volumul

sonor va putea fi controlat prin intermediul sistemului Infotainment.

- Înainte de a conecta dispozitivul Bluetooth la sistemul Infotainment, familiarizați-vă cu instrucțiunile de utilizare pentru funcțiile Bluetooth.

Funcționarea

Condiții prealabile

Trebuie îndeplinite următoarele condiții pentru a controla dispozitivul audio cu Bluetooth activat prin intermediul sistemului Infotainment:

- Trebuie activată funcția Bluetooth a sistemului Infotainment.
Consultați "Conectarea la Bluetooth" din secțiunea "Telefon" ⇨ 121.
- Funcția Bluetooth a sursei audio auxiliare cu Bluetooth activat trebuie și ea activată (vezi instrucțiunile de utilizare ale dispozitivului audio).

- În funcție de sursa audio, poate fi necesară setarea dispozitivului la "vizibil" (vezi instrucțiunile de utilizare ale dispozitivului audio).
- Sursa audio trebuie să fie sincronizată cu și conectată la sistemul Infotainment.

R15 BT USB, R16 BT USB, CD16 BT USB, CD18 BT USB - Redarea fișierelor muzicale prin funcția Bluetooth

Conexiune Bluetooth

Trebuie setată o conexiune între dispozitivul audio și sistemul Infotainment prin intermediul Bluetooth, de ex. dispozitivul trebuie sincronizat cu autovehiculul înainte de folosirea dispozitivului.

Consultați "Conectarea la Bluetooth" din secțiunea "Telefon" ⇨ 121.

- În lista de dispozitive pot fi sincronizate și salvate maximum cinci dispozitive audio, dar acestea nu pot fi conectate decât câte unul, pe rând.

- Dacă dispozitivul are atât funcții de sistem audio, cât și de telefon, ambele funcții vor fi sincronizate. Sincronizarea unui telefon mobil cu sistemul autovehiculului ⇨ 119.
- Funcțiile telefonului vor rămâne active în timp ce sistemul audio este în uz, iar redarea audio va fi suspendată în timpul folosirii telefonului.

Sincronizarea unui dispozitiv audio auxiliar la sistemul Infotainment

Pentru a sincroniza dispozitivul audio, apăsați **TEL** și selectați **Sincronizare dispozitiv** rotind și apăsând **OK**. Se afișează ecranul **Pregătit pentru sincronizare**.

Apoi, la dispozitivul audio, căutați echipamentul Bluetooth din apropierea dispozitivului.

Selectați **My Radio** (de ex., numele sistemului) din lista din dispozitivul audio, apoi, dacă este cazul, de la tastatura dispozitivului audio, introduceți codul de sincronizare afișat pe ecranul de afișare al sistemului Infotainment.

Notă

Dacă dispozitivul audio nu are un ecran, introduceți codul implicit de sincronizare la dispozitiv, apoi la sistemul Infotainment. Consultați instrucțiunile de utilizare pentru codul implicit de sincronizare a dispozitivului audio, de obicei **0000**. În funcție de dispozitiv, codul de sincronizare poate necesita introducerea în ordine inversă, adică, mai întâi la sistemul Infotainment.

Dacă sincronizarea eșuează, sistemul va reveni la meniul anterior și se va afișa un mesaj corespunzător. Repetați procedura dacă este necesar.

La încheierea sincronizării, pe ecranul de afișare al sistemului Infotainment este prezentat un mesaj de confirmare, urmat de numele dispozitivului audio sincronizat.

Notă

Când este activă o conectare la Bluetooth, controlul dispozitivului audio prin intermediul sistemului Infotainment va descărca mai rapid bateria dispozitivului audio.

Conectarea unui dispozitiv audio

Dispozitivele audio se conectează automat la sistemul Infotainment după finalizarea procedurii de sincronizare.

Pentru conectarea unui dispozitiv audio după ce a fost sincronizat sau pentru conectarea la un alt dispozitiv audio sincronizat și nu la cel curent, apăsați **TEL** și selectați meniul **Selectare dispozitiv**. Lista de dispozitive indică dispozitivele audio deja sincronizate.

Selectați dispozitivul dorit din listă și confirmați apăsând **OK**. Un mesaj de pe ecranul de afișare confirmă conectarea.

Deconectarea unui dispozitiv audio

Pentru a deconecta un dispozitiv audio de la sistemul Infotainment, apăsați **TEL** (sau **SETUP**) și selectați **Bluetooth connection (Conexiune Bluetooth)**. Selectați dispozitivul dorit din lista de dispozitive, apoi selectați **Disconnect the device (Deconectare dispozitiv)** prin rotirea și apăsarea **OK**. Un mesaj de pe ecranul de afișare confirmă deconectarea.

Deconectarea dispozitivului audio sau dezactivarea funcției Bluetooth a dispozitivului audio deconectează și dispozitivul de la sistemul Infotainment.

Desincronizarea unui dispozitiv audio auxiliar de la sistemul Infotainment

Dacă lista de dispozitive audio sincronizate este plină, un nou dispozitiv va putea fi sincronizat numai dacă este desincronizat un dispozitiv existent.

Pentru desincronizare, de ex. pentru a șterge un dispozitiv audio din memoria sistemului, apăsați **TEL** și selectați **Ștergere dispozitiv**. Selectați dispozitivul audio dorit din listă și apăsați **OK** pentru a confirma ștergerea, atunci când vi se solicită acest lucru.

Utilizarea prin intermediul sistemului Infotainment

După sincronizare și conectare wireless, redarea audio începe automat.

Dispozitivul audio poate fi acționat apoi prin intermediul butoanelor funcțiilor sistemului Infotainment, al butoanelor rotative și al meniurilor pentru afișare.

Domeniul funcțiilor accesibile care pot fi acționate prin intermediul sistemului Infotainment depinde de tipul sistemului audio.

Funcționarea dispozitivului audio când este conectat wireless este similară cu funcționarea dispozitivului de redare CD ↻ 60.

NAVI 50 IntelliLink - Redarea fișierelor muzicale prin funcția Bluetooth

Conexiune Bluetooth

Trebuie setată o conexiune între dispozitivul audio și sistemul Infotainment prin intermediul Bluetooth, de ex. dispozitivul trebuie sincronizat cu autovehiculul înainte de folosirea dispozitivului.

Consultați (NAVI 50 IntelliLink) "Conectarea la Bluetooth" din secțiunea "Telefon" ↻ 121.

- În lista de dispozitive pot fi sincronizate și salvate cel mult cinci dispozitive audio, dar numai unul poate fi conectat la un moment dat (în funcție de versiune, până la opt dispozitive audio pot fi sincronizate).
- Dacă dispozitivul are atât funcții de sistem audio, cât și de telefon, ambele funcții vor fi sincronizate. Sincronizarea unui telefon mobil cu sistemul autovehiculului ⇨ 119.
- Funcțiile telefonului vor rămâne active în timp ce sistemul audio este în uz, iar redarea audio va fi suspendată în timpul folosirii telefonului.

Sincronizarea unui dispozitiv audio auxiliar la sistemul Infotainment

Pentru sincronizarea dispozitivului audio, atingeți , urmat de **SETARE(SETĂRI)**.

Selectați **Conectivitate**, apoi fie **Căutarea unui dispozitiv Bluetooth**, fie **Autorizarea dispozitivului extern**.

La dispozitivul audio, căutați echipamentul Bluetooth din apropierea dispozitivului.

Selectați numele sistemului Infotainment (de ex., **MEDIA-NAV**) din lista de pe dispozitivul audio, apoi (dacă este cazul), de la tastatura dispozitivului mobil, introduceți codul de sincronizare afișat pe ecranul de afișare al sistemului Infotainment.

Codul de sincronizare implicit este **0000**. Pentru a schimba codul de sincronizare înainte de începerea procedurii de sincronizare, selectați **Schimbare parolă** pentru actualizare.

Notă

Dacă dispozitivul audio nu are un ecran, introduceți codul implicit de sincronizare la dispozitiv, apoi la sistemul Infotainment. Consultați instrucțiunile de utilizare pentru codul implicit de sincronizare a dispozitivului audio, de obicei **0000**. În funcție de dispozitiv, codul de sincronizare poate necesita introducerea în ordine inversă, adică, mai întâi la sistemul Infotainment.

Dacă sincronizarea nu reușește, repetați procedura dacă este necesar.

Notă

Când este activă o conectare la Bluetooth, controlul dispozitivului audio prin intermediul sistemului Infotainment va descărca mai rapid bateria dispozitivului audio.

Conectarea unui dispozitiv audio

Dispozitivele audio se conectează automat la sistemul Infotainment după finalizarea procedurii de sincronizare.

Pentru schimbarea dispozitivului audio conectat, atingeți , urmat de **SETARE(SETĂRI)**.

Apoi selectați **Conectivitate**, urmat de **Vizualizarea listei dispozitivelor Bluetooth**. Lista de dispozitive indică dispozitivele audio deja sincronizate.



Selectați dispozitivul audio dorit din listă și confirmați atingând **OK**.

Deconectarea unui dispozitiv audio

Deconectarea dispozitivului audio sau dezactivarea funcției Bluetooth a dispozitivului audio deconectează dispozitivul de la sistemul Infotainment.

Desincronizarea unui dispozitiv audio auxiliar de la sistemul Infotainment

Dacă lista de dispozitive audio sincronizate este plină, un nou dispozitiv va putea fi sincronizat numai dacă este desincronizat un dispozitiv existent.

Pentru desincronizare, de ex. pentru a șterge un dispozitiv audio din memoria sistemului, atingeți  urmat de  **SETARE(SETĂRI)**.

Selectați **Conectivitate, apoi **Vizualizarea listei dispozitivelor Bluetooth**.**

Selectați dispozitivul audio dorit din listă, apoi atingeți  pentru a șterge dispozitivul. Dacă este necesar, ștergeți toate dispozitivele din listă selectând **Opțiuni**, urmat de **Ștergere toate**. Confirmați cu **OK**.

Utilizarea prin intermediul sistemului Infotainment

După sincronizare și conectare wireless, redarea audio începe automat.

Dispozitivul audio poate fi apoi acționat prin intermediul opțiunilor de afișare a sistemului Infotainment.

Domeniul funcțiilor accesibile care pot fi acționate prin intermediul sistemului Infotainment depinde de tipul sistemului audio.

Funcționarea dispozitivului audio în timpul conexiunii fără fir este similară operațiunilor pentru redarea fișierelor audio salvate prin mufa USB. Consultați (NAVI 50 IntelliLink) "Redarea fișierelor muzicale prin mufa USB" din secțiunea "Portul USB" ⇨ 67.

NAVI 80 IntelliLink - Redarea fișierelor muzicale prin funcția Bluetooth**Conexiune Bluetooth**

Trebuie setată o conexiune între dispozitivul audio și sistemul Infotainment prin intermediul

Bluetooth, de ex. dispozitivul trebuie sincronizat cu autovehiculul înainte de folosirea dispozitivului.

- În lista de dispozitive poate fi sincronizat și salvat un număr maximum de dispozitive audio, dar acestea nu pot fi conectate decât câte unul, pe rând.
- Dacă dispozitivul are atât funcții de sistem audio, cât și de telefon, ambele funcții vor fi sincronizate. Sincronizarea unui telefon mobil cu sistemul autovehiculului ⇨ 119.
- Funcțiile telefonului vor rămâne active în timp ce sistemul audio este în uz, iar redarea audio va fi suspendată în timpul folosirii telefonului.

Sincronizarea unui dispozitiv audio auxiliar la sistemul Infotainment

De la pagina de pornire, atingeți **MENIU**, apoi **Multimedia**, urmat de **Setări**.

Selecțai **Media** pentru a accesa meniul setărilor media, apoi selecțai opțiunea "Gestionarea dispozitivelor Bluetooth"/"Configurarea conexiunii Bluetooth".

Procedura de sincronizare este similară cu sincronizarea telefonului mobil. Consultați (NAVI 80 IntelliLink) "Conectarea la Bluetooth" din secțiunea "Telefon" ⇨ 121.

Conectarea unui dispozitiv audio

Dispozitivele audio se conectează automat la sistemul Infotainment după finalizarea procedurii de sincronizare.

În orice moment, schimbați sursa audio la modul Bluetooth pentru redarea fișierelor de la un dispozitiv Bluetooth conectat.

De la pagina de pornire, selecțai **MENIU**, apoi **Multimedia**, urmat de **Media**.

În funcție de dispozitiv, atingeți **+** (pentru a deschide un meniu pop-up). Selecțai **Bluetooth/Conexiune Bluetooth** pentru a schimba sursa audio la Bluetooth.

Deconectarea unui dispozitiv audio

Deconectarea dispozitivului audio sau dezactivarea funcției Bluetooth a dispozitivului audio deconectează dispozitivul de la sistemul Infotainment.

Desincronizarea unui dispozitiv audio auxiliar de la sistemul Infotainment

Pentru desincronizare, de ex. pentru a șterge un dispozitiv din memoria sistemului:

De la pagina de pornire, atingeți **MENIU**, apoi **Multimedia**, urmat de **Setări**.

Selecțai **Media** pentru a accesa meniul setărilor media, apoi selecțai opțiunea "Gestionarea dispozitivelor Bluetooth"/"Configurarea conexiunii Bluetooth".

Apăsați **+** pentru a deschide un meniu pop-up. Sunt disponibile următoarele opțiuni:

- **Dezactivare Bluetooth:** Selecțai pentru a dezactiva funcția Bluetooth în sistemul Infotainment.

- **Setare TomTom vizibil:** Selecțai pentru a face sistemul Infotainment vizibil la alte dispozitive Bluetooth, permițându-le să fie sincronizate cu sistemul.
- **Deconectați toate dispozitivele:** Selecțai pentru a deconecta toate dispozitivele conectate în prezent din sistemul Infotainment fără a le șterge/desincroniza.
- **Ștergere dispozitiv(e):** Selecțai pentru a desincroniza un dispozitiv din sistemul Infotainment.

Procedura de desincronizare este similară cu desincronizarea telefonului mobil. Consultați (NAVI 80 IntelliLink) "Conectarea la Bluetooth" din secțiunea "Telefon" ⇨ 121.

Utilizarea prin intermediul sistemului Infotainment

După sincronizare și conectare wireless, redarea audio poate începe automat.

Dispozitivul audio poate fi apoi acționat prin intermediul opțiunilor de afișare a sistemului Infotainment.

Domeniul funcțiilor accesibile care pot fi acționate prin intermediul sistemului Infotainment depinde de tipul sistemului audio.

Funcționarea dispozitivului audio în timpul conexiunii fără fir este similară operațiunilor pentru redarea fișierelor audio salvate prin mufa USB.

Consultați (NAVI 80 IntelliLink)
"Redarea fișierelor muzicale prin mufa USB" din secțiunea "Portul USB" ⇨ 67.

Dispozitivele externe

Afișarea fotografiilor	77
Redarea filmelor	77
Utilizarea aplicațiilor smartphone	78

Afișarea fotografiilor

NAVI 80 IntelliLink - Afișarea fotografiilor

Pentru accesarea meniului "Fotografii" de la pagina de pornire, atingeți **MENIU**, apoi **Multimedia**, urmat de **Fotografii**.

Notă

Redarea este posibilă numai când autovehiculul este staționar.

Selectați dispozitivul sursă conectat (de ex. card SD, USB) pentru accesarea fiecărei fotografii în parte sau a unei expuneri de diapozitive cu toate fotografiile compatibile de pe dispozitiv.

Afișajul include următoarele opțiuni:

- < sau >: Deplasare la fotografia anterioară/următoare.
- **Miniaturi**: Comutați între ecran complet și vedere minimizată.
- **Selecție nouă**: Alegeți altă fotografie de la dispozitivul sursă conectat.
- **+**: Deschiderea meniului pop-up; pentru a schimba dispozitivul

sursă sau a accesa setările fotografiei.

La vizualizarea unei fotografii/expuneri de diapozitive, meniul pop-up permite și setarea nivelului de zoom și afișarea tuturor fotografiilor sub formă de miniatură.

Setările fotografiei - consultați (NAVI 80 IntelliLink) "Setările sistemului" ⇨ 44.

Redarea filmelor

NAVI 80 IntelliLink - Redarea filmelor

Pentru accesarea meniului „Videoclipuri” de la pagina de pornire, atingeți **MENIU**, apoi **Multimedia**, urmat de **Videoclip**.

Notă

Redarea este posibilă numai când autovehiculul este staționar.

Selectați dispozitivul sursă conectat (de ex. card SD, USB) pentru accesarea fiecărei înregistrări video în parte sau a tuturor înregistrărilor video compatibile de pe dispozitiv.

Afișajul include următoarele opțiuni:

- ◀▶ sau ▶▶: Deplasare la înregistrarea video anterioară/ următoare.
- II: Pauză înregistrare video.
- Bară de derulare pentru timpul parcurs: Derulați prin înregistrările video.
- **Selecție nouă:** Alegeți alt videoclip de la dispozitivul sursă conectat.
- **Ecran complet:** Comutare la afișaj pe întregul ecran.
- ◀: Revenire la ecranul anterior.
- +: Deschiderea meniului pop-up; pentru a schimba dispozitivul sursă sau a accesa setările înregistrării video.

În timpul redării unei înregistrări video, meniul pop-up vă permite și să reveniți la lista de înregistrări video.

Setările video - consultați (NAVI 80 IntelliLink) "Setările sistemului" ⇨ 44.

Utilizarea aplicațiilor smartphone

Aplicațiile de proiecție a telefonului Apple CarPlay™ și Android Auto™ afișează aplicațiile selectate pe smartphone-ul dvs. pe ecranul de afișare și permit utilizarea acestora direct de la comenzile Infotainment.

Verificați la producătorul dispozitivului dacă această funcție este compatibilă cu smartphone-ul dvs. și dacă această aplicație este disponibilă în țara dvs.

Android Auto este disponibil pentru NAVI 50 IntelliLink și NAVI 80 IntelliLink. Apple CarPlay este disponibil pentru NAVI 50 IntelliLink.

NAVI 50 IntelliLink - Aplicația de proiecție a telefonului

Pregătirea smartphone-ului

Telefon Android: Descărcați aplicația Android Auto pe smartphone-ul dvs., din Google Play™ Store.

iPhone: Asigurați-vă că smartphone-ul are activată funcția Siri®.

Conectarea telefonului mobil

Conectați smartphone-ul la portul USB ⇨ 66.

Lansarea proiecției telefonului

Telefon Android: Atingeți butonul Android Auto de pe ecranul principal al sistemului Infotainment și acceptați solicitările de pe smartphone pentru a folosi aplicația Android Auto.

iPhone: Atingeți butonul CarPlay de pe ecranul principal al sistemului Infotainment.

Ecranul de proiecție a telefonului afișat depinde de smartphone-ul dvs. și de versiunea de software.

Pentru accesarea unui tutorial privind conectivitatea smartphone, mergeți la meniul **Setări**, selectați **Conectivitate** și derulați prin listă.

Notă

În timpul utilizării aplicațiilor sistemului de navigație și a celor de muzică prin intermediul proiecției telefonului, aplicațiile similare din sistemul Infotainment vor fi înlocuite.

Revenirea la ecranul Acasă

Atingeți butonul acasă.

NAVI 80 IntelliLink - Aplicația de proiecție a telefonului

Pregătirea smartphone-ului

Descărcați aplicația Android Auto pe smartphone-ul dvs., din Google Play™ Store.

Activarea proiecției telefonului

1. Conectați smartphone-ul la portul USB ⇨ 66.
2. Acceptați solicitarea de pe ecranul afișajului.
3. Atingeți ▲ pe ecranul afișajului și acceptați clauzele de confidențialitate. La prima utilizare, căutați solicitările din partea sistemului pe dispozitivul dvs. mobil pentru a continua.
4. Atingeți din nou ▲.

Acum se poate folosi proiecția telefonului.

Utilizarea aplicației de proiecție a telefonului

- Atingeți ▲ pe ecranul afișajului pentru a accesa meniul Android Auto al telefonului inteligent conectat.
- Apăsați și mențineți apăsat butonul 3/4 de pe volan sau elementele de comandă de pe coloana de direcție pentru a accesa comenzile vocale.

Notă

În timpul utilizării aplicațiilor sistemului de navigație și a celor de muzică prin intermediul proiecției telefonului, aplicațiile similare din sistemul Infotainment vor fi înlocuite.

Revenirea la ecranul afișajului

Apăsați .

Sistemul de navigație

Informații generale	80
Utilizarea	83
Introducerea destinației	97
Ghidarea	103
Prezentare generală a simbolurilor	111

Informații generale

⚠ Avertisment

Sistemul de navigație este un ajutor pentru abilitățile dumneavoastră de navigație și nu le înlocuiește. Conduceți cu grijă și atenție și adoptați o atitudine sigură, vigilentă.

Dacă indicațiile sistemului de navigație contravin regulilor de circulație, acestea din urmă vor avea întotdeauna prioritate.

Sistemul de navigație vă va ghida eficient până la destinația aleasă fără a fi nevoie de hărți fizice ale drumului.

Dacă serviciul **Traffic info (Informații despre trafic)** este disponibil în țara sau regiunea dumneavoastră, în calculul traseului se ține cont și de situația traficului curent. Sistemul primește mesaje din trafic în zona de recepție curentă.

Pentru a primi cele mai actuale informații din trafic în timp real, abonați-vă la facilitatea Serviciii în direct.

Notă

Disponibil numai cu NAVI 80 IntelliLink.

Funcționarea sistemului de navigație

Poziția și deplasarea autovehiculului sunt detectate prin sistemul de navigație utilizând senzori.

Distanța parcursă este determinată de semnalul vitezometrului autovehiculului, iar mișcările de schimbare a direcției în viraje sunt determinate de un senzor de rotație. Poziția este determinată de sateliții GPS (sistemul de poziționare globală).

Prin compararea semnalelor acestor senzori cu hărțile digitale de pe sistemul de navigație, este posibilă determinarea precisă a poziției autovehiculului.

La prima utilizare a autovehiculului sau după o traversare cu feribotul etc., sistemul se va autocalibra. De aceea este normal ca sistemul să nu ofere o locație exactă, înainte ca autovehiculul să parcurgă o anumită distanță.

După înregistrarea adresei de destinație sau a punctelor de interes (cea mai apropiată stație de benzină, cel mai apropiat hotel etc.), se calculează traseul între poziția curentă și destinația selectată.

Ghidarea pe traseu este asigurată prin comenzi vocale și ecranul de afișare.

Avertisment

Zonele cum ar fi străzile cu sens unic și zonele pentru pietoni nu sunt marcate pe harta sistemului de navigație. În astfel de zone, sistemul poate emite un avertisment care va trebui să fie acceptat. Prin urmare, acordați o atenție deosebită străzilor cu sens unic și altor șosele și intrări în care nu este permis accesul auto.

Notă

În funcție de sistemul Infotainment, recepția radio poate să fie întreruptă în timpul ghidării vocale și înainte de fiecare schimbare de direcție.

Stick de memorie USB (NAVI 50 IntelliLink)

Este necesar un stick de memorie USB pentru sistemul de navigație pentru a conține, printre altele, o hartă digitală a orașelor și a drumurilor din țara dumneavoastră.

Notă

Utilizați un stick de memorie USB, formatat în formatul FAT32, cu o capacitate de stocare de cel puțin 4 GB și de cel mult 32 GB.

După parcurgerea primilor 100 de km, se pot căuta actualizări gratuite ale hărților digitale în decursul unei perioade de 90 de zile.

Notă

Pentru evitarea posibilelor probleme tehnice, folosiți numai un stick de memorie USB compatibil pentru operarea și actualizarea sistemului de navigație. Nu introduceți stick-ul de memorie USB în niciun alt dispozitiv (de ex. cameră digitală, telefon mobil etc.) sau în alt autovehicul.

Instalarea software-ului

Pentru actualizarea hărților digitale și a beneficia de serviciile descărcabile exclusive, trebuie creat un cont pe site-ul web opel.naviextras.com, iar software-ul gratuit trebuie instalat.

Crearea unui cont

Creați-vă propriul cont internet prin intermediul sitului web opel.naviextras.com. Selectați de ex. opțiunea "Înregistrare" de pe pagina web și introduceți detaliile respective.



Instalarea software-ului

Instalați software-ul pe computer descărcându-l de la adresa opel.naviextras.com.

Respectați instrucțiunile de pe ecran pentru a instala software-ului și a lansa aplicația online.

Înregistrarea sistemului de navigație

Sistemul de navigație trebuie înregistrat cu noul dumneavoastră cont de internet.

Introduceți un stick de memorie USB fără date în fanta USB a sistemului de navigație. Atingeți , apoi selectați  **NAVI** /  **Nav**, urmat de **Opțiuni**, apoi **Actualizare hartă**.

Pentru a vă asigura că între conținutul este salvat în memoria sistemului de navigație, selectați **Opțiuni**, apoi **Actualizare**. Așteptați să se încheie actualizarea înainte de a ejecta stick-ul de memorie USB.

Apoi introduceți stick-ul de memorie USB în fanta USB a computerului când acesta este conectat la internet. Când se lansează aplicația online, iar stick-ul USB este recunoscut, numele sistemului (sau al software-ului) apare în fereastra aplicației. Sistemul de navigație este înregistrat în profilul dumneavoastră de utilizator.

După setarea inițială, stick-ul de memorie USB este recunoscut automat de sistemul de navigație și de aplicația online.

Actualizarea stick-ului de memorie USB și a sistemului de navigație

Actualizările sunt emise la intervale regulate, de ex. pentru reviziile hărții și ale camerei de siguranță.

Notă

În unele țări este ilegală descărcarea și activarea opțiunii avertizare cameră, putându-se ajunge la urmărire judiciară.

Aceste actualizări sunt disponibile numai prin catalogul aplicației online, care este accesat prin intermediul stick-ului de memorie USB.

Cu ajutorul aplicației online este posibil să:

- actualizați sistemul de navigație (hărți, camere de siguranță etc.)
- actualizați la conținut premium POI
- adăugați sau ștergeți date
- personalizați sistemul

Meniurile aplicației online vă ghidează prin aceste operații.

Actualizarea sistemului

Pentru a beneficia în mod optim de sistemul de navigație, actualizați-l cât mai des posibil.

Introduceți stick-ul de memorie USB în fanta USB a sistemului de navigație. Actualizările disponibile de pe stick-ul de memorie USB sunt

recunoscute de sistemul de navigație, iar ecranul "Actualizare" este afișat automat.



Selectați **Actualizare** pentru a începe instalarea actualizărilor în sistemul de navigație.

Notă

Sistemul de navigație se poate reporni automat în timpul procesului de actualizare.

Notă

Atingeți  pentru a reveni la ecranul anterior.

Ca o alternativă, atingeți  urmat de  **NAVI** /  **Nav**, **Opțiuni**, apoi **Actualizare hartă**. Apoi selectați **Opțiuni** urmat de **Actualizare** pentru a instala actualizările sistemului de navigație.

Așteptați încheierea actualizării înainte de a realiza orice operație sau de a ejecta stick-ul de memorie USB.

Cardul SD (NAVI 80 IntelliLink)

Împreună cu sistemul de navigație este furnizat un card SD care conține, printre altele, o hartă digitală a orașelor și a drumurilor din țara dumneavoastră.

Adresați-vă unui atelier pentru a cumpăra un card SD nou cu harta digitală actualizată.

Notă

Pentru evitarea posibilelor probleme tehnice, folosiți numai un card SD compatibil pentru operarea sistemului de navigație. Nu introduceți cardul SD în niciun alt dispozitiv (de ex. cameră digitală, telefon mobil etc.) sau în alt autovehicul.

Utilizarea

Stick de memorie USB

NAVI 50 IntelliLink

Introducerea stick-ului de memorie USB

Dezactivați sistemul de navigație și introduceți stick-ul de memorie USB în fanta USB de pe tabloul sistemului Infotainment. Stick-ul de memorie USB este fragil; procedați cu atenție.

Scoaterea stick-ului de memorie USB

Dezactivați sistemul de navigație și scoateți stick-ul de memorie USB din fanta USB de pe tabloul sistemului Infotainment.

Card SD

NAVI 80 IntelliLink Inserarea cardului SD



Oprii sistemul Infotainment și introduceți cardul SD în fanta sa amplasată pe panoul de bord. Cardul SD este fragil; aveți grijă să nu-l îndoiiți.

Asigurați-vă că este introdus corect cardul SD. Orientarea poate diferi, în funcție de locația fantei cardului SD din autovehicul.

Scoaterea cardului SD

Pentru a scoate cardul SD din sistemul Infotainment, pe pagina de pornire atingeți **MENIU**, apoi **Sistem**, urmat de **Scoatere card SD**; cardul SD poate fi acum scos în siguranță din fanta sa amplasată pe tabloul de bord.

Pentru a scoate cardul SD din fantă, apăsați pe card apoi eliberați-l. Cardul va ieși puțin din fantă, pentru a putea fi extras.

Notă

Pentru evitarea posibilelor probleme tehnice, folosiți numai un card SD compatibil pentru operarea și actualizarea sistemului de navigație. Nu introduceți cardul SD în niciun alt dispozitiv (de ex. cameră digitală, telefon mobil etc.) sau în alt autovehicul.

Activarea sistemului de navigație

Pornirea

Sistemul de navigație pornește automat la cuplarea contactului. În alte cazuri, apăsați \odot .

Cu contactul decuplat, sistemul de navigație poate fi utilizat timp de maximum 20 de minute. Apăsați \odot pentru a porni din nou sistemul de navigație. Sistemul se va opri automat după maximum 20 de minute de la ultima introducere a datelor de către utilizator.

Dezactivarea

Cu contactul decuplat, sistemul de navigație se va opri automat la deschiderea portierei șoferului.

Cu contactul pornit, apăsați \odot pentru a opri sistemul de navigație.

Comutarea între meniurile sistemului de navigație și sistemului Infotainment

NAVI 50 IntelliLink

Cu sistemul de navigație activ, atingeți \uparrow sau mențineți atins \rightarrow/\leftarrow pentru a reveni la pagina de pornire a sistemului Infotainment.

NAVI 80 IntelliLink

Cu sistemul de navigație activ, atingeți \leftarrow (o dată sau de mai multe ori) pentru a reveni la pagina de pornire a sistemului Infotainment.

Informații pe afișaj

NAVI 50 IntelliLink (tipul A) - Informațiile de pe afișaj

Ecran cu meniuri

Pentru a accesa ecranul meniului Navigație, atingeți \uparrow , urmat de \uparrow NAVI.



Ecranul meniului sistemului de navigație conține următoarele meniuri și submeniuri:

- **Destinația**

Consultați (NAVI 50 IntelliLink) "Introducerea destinației" \rightarrow 97.



- **Adresă**

- **Puncte de interes (POI)**



- **Istoric**
- **Favorite**
- **Găsire pe hartă**
- **Coordonate**
- **Traseu**
 Consultați (NAVI 50 IntelliLink) "Informații traseu" și "Editare itinerar" din secțiunea "Ghidarea" ⇨ 103.
 - **Creare traseu/Editare traseu**
 - **Zone de evitat**
 - **Prezentare generală**
 - **Anulare traseu**
 - **Trasee alternative**
 - **Itinerar**
- **Opțiuni**
 Consultați (NAVI 50 IntelliLink) "Setarea sistemului de navigație", de mai jos.
 - **Avertismente**
 - **Setările traseului**
 - **Setări hartă**
 - **Setări vocale**
 - **Format coordonate**

- **GPS**
- **Actualizarea hărților**

Ecraanul cu harta





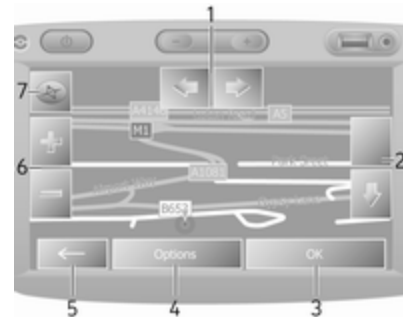

Pentru accesarea ecranului cu harta fără ghidare pe traseu, atingeți , urmat de  **HARTĂ**. Consultați (NAVI 50 IntelliLink) "Răsfoire hartă" din secțiunea "Ghidarea" ⇨ 103.

Atingeți oriunde pe hartă. Cursorul indică poziția selectată în prezent. Pentru a derula în cadrul unei hărți, trageți cursorul în direcția necesară.

Pentru a accesa ecranul hărții cu ghidarea în traseu, atingeți , urmat de  **NAVI** și introduceți o destinație. Consultați (NAVI 50 IntelliLink) "Introducerea destinației" ⇨ 97.

Ecraanul hărții (cu sau fără ghidare pe traseu) conține următoarele comenzi și informații:



1.  : Rotirea hărții spre stânga/dreapta
2.  : Punct de vizualizare (vedere de la înălțime mică/mare)
3. **OK** (cu numărătoarea inversă): Confirmă acțiunile
4. Meniul **Opțiuni**
5. : Revenire la ecranul anterior
6.  : Schimbare scară (mărire/micșorare)
7. Busolă (atingeți pentru comutare între modurile hartă 2D/3D)

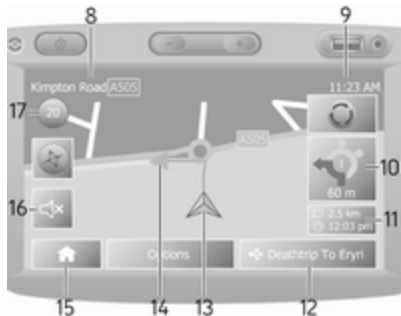

8. Numele următorului drum principal sau informații despre semne rutiere, dacă este cazul
9. Ora curentă
10. Direcția și distanța față de următoarea schimbare de direcție
11. Informații deplasare, de ex. ora estimată a sosirii, distanța totală rămasă
12. Informații despre sistemul audio
13. A: Locația curentă
14. Traseu calculat și schimbări de direcție
15. Pagină de pornire

16. : Ghidare vocală activată/dezactivată

17. Limită de viteză

Vizualizare intersecție

În timpul ghidării pe traseu, înainte de fiecare schimbare a direcției se afișează automat o vedere de aproape a intersecției. Vederea normală este reluată după ce ați trecut de intersecție.

Vizualizare autostradă

În timpul ghidării pe traseu, înainte de fiecare intersecție a autostrăzii, se afișează automat o vedere 3D a autostrăzii. Vederea normală este reluată după ce ați trecut de intersecție.

Notă

Pentru anumite intersecții ale autostrăzilor, este posibil ca pe hartă să apară numai o săgeată mică de viraj.

NAVI 50 IntelliLink (tipul B) - Informațiile de pe afișaj

Ecra cu meniuri

Pentru a accesa ecranul meniului Navigație, atingeți , urmat de Nav.

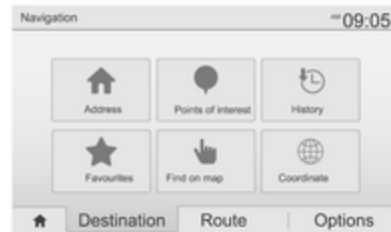

Ecraul meniului sistemului de navigație conține următoarele meniuri și submeniuri:

- **Destinația**

Consultați (NAVI 50 IntelliLink) "Introducerea destinației" 97.

- **Adresă**
- **Puncte de interes**
- **Istoric**
- **Favorite**
- **Găsire pe hartă**
- **Coordonate**

- **Traseu**

Consultați (NAVI 50 IntelliLink) "Informații traseu" și "Editare



itinerar" din secțiunea "Ghidarea"
 ⇨ 103.

- **Creare traseu/Editare traseu**
- **Zone de evitat**
- **Prezentare generală**
- **Anulare traseu**
- **Trasee alternative**
- **Traseu**
- **Opțiuni**

Consultați (NAVI 50 IntelliLink)
 "Setarea sistemului de
 navigație", de mai jos.



- **Avertismente**
- **Setările traseului**
- **Setări hartă**
- **Setări vocale**
- **Format coordonate**
- **GPS**
- **Actualizarea hărților**
- **Trafic**

Ecranul cu harta

Pentru a accesa ecranul hărții fără
 ghidarea în traseu, atingeți , urmat
 de  **Hartă** (dacă este disponibilă).

Consultați (NAVI 50 IntelliLink)
 "Răsfoire hartă" din secțiunea
 "Ghidare" ⇨ 103.





Atingeți oriunde pe hartă. Cursorul
 indică poziția curentă. Pentru a derula
 în cadrul unei hărți, trageți harta în
 direcția necesară. Pentru a readuce
 cursorul la poziția actuală a
 autovehiculului în orice moment,
 atingeți .

Pentru a accesa ecranul hărții cu
 ghidarea în traseu, atingeți , urmat
 de  **Nav** și introduceți o destinație.
 Consultați (NAVI 50 IntelliLink)
 "Introducerea destinației" ⇨ 97.

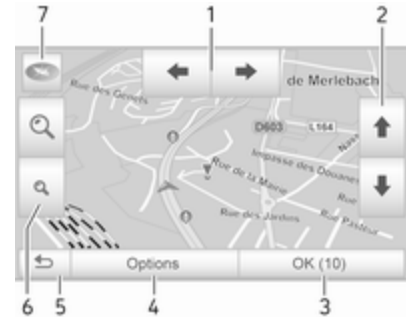
Atingeți oriunde pe hartă. Cursorul
 indică poziția curentă. Pentru a derula
 în cadrul unei hărți, trageți harta în
 direcția necesară.

Ecranul hărții (cu sau fără ghidare pe
 traseu) conține următoarele comenzi
 și informații:



1. : Rotirea hărții spre stânga/
dreapta
2. : Punct de vizualizare
(vedere de la înălțime mică/mare)
3. **OK** (cu număratoarea inversă):
Confirmă acțiunile
4. Meniul **Opțiuni** (pentru setările
hărții și traseului)
5. : Revenire la ecranul anterior
6. : Schimbare scară (mărire/
micșorare)
7. : Busolă (atingeți pentru
comutare între modurile hartă
'2D', '3D' și '2D Nord')



8. Numele următorului drum principal sau informații despre semne rutiere, dacă este cazul
9. Ora curentă
10. Direcția și distanța față de următoarea schimbare de direcție
11. Informații deplasare, de ex. ora estimată a sosirii, distanța totală rămasă
12. Informații despre sistemul audio (atingeți pentru a accesa sursa audio)
13. Traseu calculat și schimbări de direcție
14. A: Locația curentă
15. Pagina de pornire

16. : Informații despre trafic (TMC - Canalul de mesaje din trafic)

17. Limită de viteză

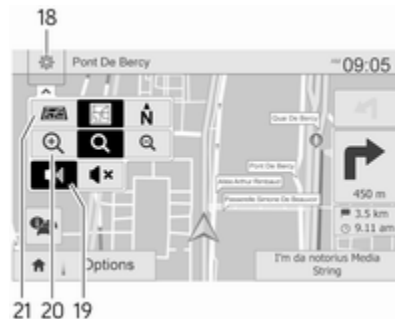

18. : Meniul pop-up de setări (consultați opțiunile de mai jos)

19. / : Activare/dezactivare ghidare vocală

20. / / : Schimbare scară (mărire/micșorare)

21. : Comutați între modurile hartă 2D, 3D și 2D nord

Vizualizare intersecție

În timpul ghidării pe traseu, înainte de fiecare schimbare a direcției se afișează automat o vedere de

aproape a intersecției. Vederea normală este reluată după ce ați trecut de intersecție.

Vizualizare autostradă

În timpul ghidării pe traseu, înainte de fiecare intersecție a autostrăzii, se afișează automat o vedere 3D a autostrăzii. Vederea normală este reluată după ce ați trecut de intersecție.

Notă

Pentru anumite intersecții ale autostrăzilor, este posibil ca pe hartă să apară numai o săgeată mică de viraj.

NAVI 80 IntelliLink - Informațiile de pe afișaj

Ecran cu meniuri

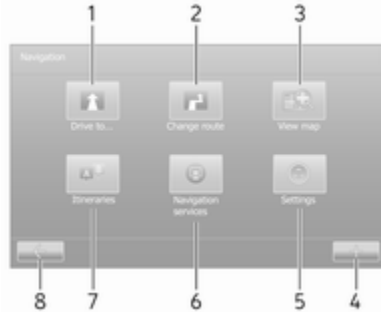

De la pagina de pornire, atingeți **MENIU**, urmat de **Sistemul de navigație** pentru accesarea meniului de navigație.

Ecranul meniului sistemului de navigație conține următoarele meniuri, submeniuri și comenzi:

1. DEPLASARE LA...

Consultați (NAVI 80 IntelliLink) "Introducerea destinației" ⇨ 97.

- Domiciliu
- Locații salvate

- Adresă
- Destinații recente
- Căutare locală/Locații TomTom
- Punct de interes
- Punct de pe hartă
- Latitudine Longitudine

2. SCHIMBARE TRASEU

Consultați (NAVI 80 IntelliLink) "Editare itinerar" din secțiunea "Ghidare" ⇨ 103.

- Calculare alternative
- Anulare traseu
- Derulare traseu prin
- Evitare blocaje pe traseu
- Evitare a unei părți a traseului
- Minimizare întârzieri

3. VIZUALIZARE HARTĂ

Consultați (NAVI 80 IntelliLink) "Răsfoire hartă" din secțiunea "Ghidare" ⇨ 103.

- Utilizați această locație pentru...
- Găsire

- Schimbarea detaliilor hărții
- Adăugare la locațiile salvate

4. **+**: Meniul tip pop-up

5. SETĂRI

Consultați (NAVI 80 IntelliLink) "Setarea sistemului de navigație", de mai jos.

- Dezactivare ghidare vocală
- Planificarea traseului
- Prezentare POI pe hartă
- Administrare POI-uri
- Voce
- Setarea locației domiciliului
- Administrarea locațiilor salvate
- Comutare hartă
- Schimbare culori hartă
- Simbol automobil
- Avansat

6. SERVICII DE NAVIGAȚIE

Consultați (NAVI 80 IntelliLink) "Servicii ÎN DIRECT" de mai jos.

- Trafic
- Radare

- Căutare locală/Locații TomTom
- My TomTom în direct
- Meteo

7. ITINERARII

Consultați (NAVI 80 IntelliLink) "Editare itinerar" din secțiunea "Ghidare" ⇨ 103.

8. ←: Revenire la ecranul anterior

Ecranul cu harta

Pentru accesarea ecranului hărții fără sistemul de navigație, pe pagina de pornire atingeți **MENIU**, apoi **Sistemul de navigație**, urmat de **Vizualizare hartă**.

Atingeți oriunde pe hartă. Cursorul indică poziția selectată în prezent. Pentru a derula în cadrul unei hărți, trageți cursorul în direcția necesară.

Pentru accesarea cu sistemul de navigație a ecranului hartă, pe pagina de pornire atingeți **MENIU**, urmat de **Sistem de navigație** și introduceți o destinație. Consultați (NAVI 80 IntelliLink) "Introducerea destinației" ⇨ 97.

Ecranul hărții (cu sau fără ghidare pe traseu) conține următoarele comenzi și informații:

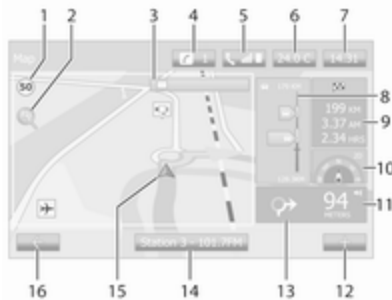

1. Limită de viteză (se aprinde în roșu și clipește dacă este depășită limita de viteză)
2. ⌕: Schimbare scară (mărire/micșorare)
3. Numele următorului drum principal sau informații despre semne rutiere, dacă este cazul
4. ⓘ: Notificările sistemului (dacă există în dotare)
5. 📞: Informații despre telefon
6. Temperatura exterioră

7. Ceasul

8. Servicii în direct: Informațiile din trafic (dacă este aplicabil), de ex. incidente pe traseu, indicator recepție, hartă trafic, amplasarea radarelor (dacă sunt disponibile) și vremea la destinație.

9. Informații deplasare, de ex. ora estimată a sosirii, distanța totală rămasă, stadiul deplasării (steag verde/steag roșu)

Rezumatul traseului

10. Busolă (atingeți pentru comutare între modurile hartă 2D/3D)
11. Schimbarea volumului sonor al instrucțiunilor de ghidare
12. +: Meniul tip pop-up
13. Direcția și distanța față de următoarea schimbare de direcție
14. Informații despre sistemul audio
15. 📍: Locația curentă (cursor)
Traseu calculat și schimbări de direcție
16. ←: Revenire la ecranul anterior

Imagini bandă

În timpul ghidării pe traseu, înainte de fiecare schimbare majoră de drum, se afișează automat o vedere 3D a intersecției (cu o săgeată de viraj și semne de circulație). Vederea normală este reluată după ce ați trecut de intersecție.

Pentru a dezactiva vederea imaginilor benzii, consultați (NAVI 80 IntelliLink) "Setări avansate" din "Setarea sistemului de navigație" de mai jos.

Zoom automat



În timpul ghidării pe traseu, înainte de fiecare schimbare a direcției se afișează automat o vedere de aproape a intersecției. Vederea normală este reluată după ce ați trecut de intersecție.

Pentru a dezactiva funcția de zoom automat, consultați (NAVI 80 IntelliLink) "Setări avansate" din "Setarea sistemului de navigație" de mai jos.

Tastatura de operare de pe afișaj

NAVI 50 IntelliLink - Tastaturile de operare de pe afișaj

Pentru deplasare atât în cadrul tastaturii alfabetice, cât și al celei numerice și pentru a introduce caractere pe acestea, realizați selecția adecvată prin apăsarea ecranului de afișare.

- Selectați **Opțiuni** pentru a schimba tipul tastaturii (de ex. Qwerty, ABC).
- Selectați **1^&** pentru a comuta la numere și simboluri.
- Selectați pictograma meniului derulant  pentru a afișa o listă a rezultatelor pentru operația curentă (de ex. introducerea destinației).
- Intrările pot fi corectate în timpul introducerii cu ajutorul caracterului  de pe tastatură.
- Atingeți  pentru a întrerupe folosirea tastaturii și a reveni la ecranul anterior.



Notă

La introducerea unui text, anumite litere și cifre sunt indisponibile pentru selecție (estompate), pe baza adreselor informațiilor salvate în sistemul de navigație.

Pentru informații suplimentare, consultați "Funcționare ecran tactil" ⇨ 40.

NAVI 80 IntelliLink - Tastaturile de operare de pe afișaj

Pentru deplasare atât în cadrul tastaturii alfabetice, cât și al celei numerice și pentru a introduce caractere pe acestea, realizați selecția adecvată prin apăsarea ecranului de afișare.

- Intrările pot fi corectate în timpul introducerii cu ajutorul caracterului  de pe tastatură.
- Atingeți  pentru a întrerupe folosirea tastaturii și a reveni la ecranul anterior.

Pentru informații suplimentare, consultați "Funcționare ecran tactil" ⇨ 40.

Servicii în direct

NAVI 80 IntelliLink - Servicii în direct

În plus față de serviciile de navigație (de ex. informații referitoare la trafic, camere radar fixe), pot fi adăugate caracteristici suplimentare prin abonarea la serviciile LIVE (ÎN DIRECT).

Serviciile ÎN DIRECT includ informații actualizate din trafic cu "HD Traffic™", actualizări și locații pentru radarele fixe și mobile, căutare locală, prognoza meteo și starea abonamentului "My TomTom ÎN DIRECT".

Notă

Serviciile ÎN DIRECT nu sunt disponibile în unele țări sau regiuni.

Primul proprietar al autovehiculului trebuie să activeze acest serviciu în 14 zile, în caz contrar serviciul este dezactivat. Atingeți **Activează serviciile mele**, apoi acceptați termenii și condițiile afișate.

De la pagina de pornire, atingeți **MENIU**, apoi **Sistemul de navigație**, urmat de **Servicii de navigație**.

Sunt afișate următoarele meniuri:

- **Trafic/Trafic GD**

Selectați pentru a primi informații actualizate, în timp real despre trafic.

Notă

Serviciul **Trafic GD** se numește **Trafic** dacă nu a fost activat un abonament.

- **Radare**

Afișează alertele și locația radarelor mobile în timp real, a radarelor fixe și a punctelor negre care marchează locul în care au avut loc accidente frecvente.

Dezactivarea funcției prin intermediul meniului "Radare" din "Servicii ÎN DIRECT" dacă este necesar.

Raportarea amplasării radarelor fixe sau mobile.

Notă

În unele țări este ilegală descărcarea și activarea opțiunii avertizare cameră, putându-se ajunge la urmărire judiciară.

- **Căutare locală/Locații TomTom**

Acest serviciu vă permite să folosiți un cuvânt cheie pentru a regăsi rapid orice punct de interes (POI) și a îl seta ca destinație.

- **My TomTom ÎN DIRECT**



Afișează data expirării pentru serviciile la care aveți abonament.

- **Meteo**

Serviciul de prognoză meteo asigură până la cinci zile de prognoză meteo pentru locația curentă și destinația aleasă.

Setarea sistemului de navigație

NAVI 50 IntelliLink - Setarea sistemului de navigație

Atingeți  urmat de  **NAVI** /  **Nav**, apoi **Opțiuni**. Acest ecran de meniu vă permite să verificați și să actualizați următoarele setări ale hărții și ale sistemului de navigație:

- **Avertismente**
- **Setările traseului**
- **Setări hartă**
- **Setări vocale**

- **Format coordonate**
- **GPS**
- **Actualizarea hărților**
- **Trafic** (în funcție de versiune)

Avertismente

Selectați **Avertismente** pentru a accesa următoarele setări (opriți dacă nu este cazul):

- **Avertizare la depășirea vitezei** (activat/dezactivat)
- **Limita de viteză întotdeauna vizibilă** (activat/dezactivat)
- **Avertismente în punctele de alertă** (activat/dezactivat)
- **Distanță de prealertare** (0 m/200 m/500 m)

Disponibile în funcție de versiune.

Avertizare la depășirea vitezei: Harta digitală conține limite de viteză pentru anumite șosele. Avertismentele audio și/sau vizuale sunt declanșate când autovehiculul depășește limita de viteză.

Limita de viteză întotdeauna vizibilă:

Limita de viteză pentru anumite șosele este întotdeauna vizibilă pe ecran.

Avertismente în punctele de alertă:

Când autovehiculul trece de un punct de alertă (permanent sau temporar), adică atunci când intră într-o secțiune periculoasă de carosabil, care necesită atenție suplimentară, sau când se apropie de locul în care este amplasat un radar (în funcție de țară), sunt emise avertismente audio și vizuale.

Distanță de prealertare: Selectați o distanță pentru declanșarea notificărilor de avertizare de depășire a punctelor de alertare.

Notă

Este posibil ca avertismentele să nu fie disponibile pentru anumite drumuri și regiuni.

Setările traseului

Selectați **Setări traseu** pentru a actualiza următoarele setări pentru calculul traseului:

- **Metoda de planificare a traseului** (Rapid/Scurt/ECO)
- **Autostrăzi** (activat/dezactivat)
- **Achiziție periodică** (activat/dezactivat)
- **Taxă per utilizare** (activat/dezactivat)
- **Ferryboat-uri** (activat/dezactivat)
- **Transport în comun/autovehicul cu număr mare de pasageri** (activat/dezactivat)
- **Drumuri nepavate** (activat/dezactivat)
- **Sunt necesare autorizații** (Pornit/Oprit) (în funcție de versiune)

Dacă este necesar, atingeți **Opțiuni**, apoi **Resetare la valori implicite** pentru a seta fiecare din aceste opțiuni înapoi la setărilor lor implicite din fabrică.

Ca alternativă, când se afișează harta (nu este activă ghidarea pe traseu), meniul **Setări pe traseu** poate fi accesat prin atingerea **Opțiuni**.

Consultați (NAVI 50 IntelliLink) "Informații pe afișaj", "Ecranul hărții" de mai sus pentru informații suplimentare.

Metoda de planificare a traseului:

Selectați **Rapid** pentru a seta cel mai rapid traseu către destinația introdusă. Această metodă presupune că autovehiculul se deplasează la viteza limită sau în apropierea acesteia pe toate șoselele.

Selectați **Scurt** pentru a seta cel mai scurt traseu și a minimiza distanța totală de deplasare către destinația introdusă.

Selectați **Eco** pentru a seta un compromis între metodele cea mai rapidă și cea mai scurtă de planificare a traseului. Traseul prevăzut poate fi mai scurt decât cea mai rapidă metodă, dar nu semnificativ mai lent.

Autostrăzi: Pentru a include sau exclude autostrăzile din planificarea traseului.

Dezactivați, de ex. la tractarea unui autovehicul sau când nu este permisă deplasarea pe autostradă.

Notă

Respectați reglementările țării în care conduceți.

Achiziție periodică: Pentru a include sau exclude drumurile care necesită achiziționarea unui anumit permis pe anumite perioade.

Taxă per utilizare: Pentru a include sau exclude drumurile pentru care trebuie plătită o taxă pentru utilizarea o singură dată a drumului.

Ferryboat-uri: Pentru a include sau exclude utilizarea ferryboat-urilor, a navelor și a trenurilor.

Transport în comun/autovehicul cu număr mare de pasageri: pentru a include sau exclude benzile pentru transport în comun și benzile pentru autovehicule cu număr mare de pasageri (HOV).

Drumuri nepavate: Pentru a include sau exclude utilizarea drumurilor nepavate, de ex. drumuri murdare, cu pietris.

Setări hartă

Selectați **Setări hartă** pentru a accesa următoarele:

- **Mod vizualizare (3D/2D/2D nord)**
2D nord este disponibil în funcție de versiune.
- **Punct de vizualizare (jos/normal/sus)**
- **Vizualizare autostradă (activat/dezactivat)**
- **Marcatoare POI**

Ca alternativă, când se afișează harta (nu este activă ghidarea pe traseu), meniul **Setări hartă** poate fi accesat prin atingerea **Opțiuni**.

Consultați (NAVI 50 IntelliLink) "Informații pe afișaj", "Ecranul hărții" de mai sus pentru informații suplimentare.

Mod vizualizare: Selectați **Mod vizualizare** pentru a modifica modul implicit al hărții între vizualizarea de sus 2D, o vizualizare de perspectivă 3D și o vizualizare 2D cu nordul mereu în sus.

Ca o alternativă, atingeți busola de pe hartă pentru a comuta între modurile de vizualizare a hărții.

Punct de vizualizare: Selectați **Punct de vizualizare** pentru a ridica sau a coborî vederea hărții.

Ca alternativă, când se afișează harta (nu este activă ghidarea pe traseu), atingeți \uparrow/\downarrow pentru a ridica sau coborî vederea hărții. Acestea sunt estompate când se ajunge la poziția maximă.

Vizualizare autostradă: Selectați **Vizualizare autostradă** pentru activarea/dezactivarea intersecției autostrăzii pentru ghidarea pe traseu. Consultați (NAVI 50 IntelliLink) "Informații pe afișaj", "Ecranul hărții" de mai sus pentru informații suplimentare.

Marcatoare POI: Selectați \blacktriangleright de lângă **Marcatoare POI** pentru a afișa o listă a tipurilor de puncte de interes (POI). Folosiți acest ecran pentru activarea/dezactivarea (prezentarea sau ascunderea pe hartă) a anumitor

marcatoare de tip POI de pe hartă, de ex. cazare, aeroport, cafenea sau bar.

Selectați un tip de POI pentru a deschide o listă a subcategoriilor sale și a activa/dezactiva (prezenta sau ascunde) categorii individuale.

Notă

POI-urile sunt vizibile pe hartă numai în funcție de nivelul de zoom.

Setări vocale

Selectați **Setări vocale** pentru a modifica limba ghidării vocale.

Derulați lista limbilor prin atingerea $\blacktriangle/\blacktriangledown$, apoi selectați o limbă și atingeți **OK** pentru a confirma selecția.

Format coordonate

Selectați **Format coordonate** pentru a modifica formatul coordonatelor la una din următoarele opțiuni:

- GG.GGGGG
- GG MM.MMM
- GG MM SS.S

GPS

Selectați **GPS** pentru a vizualiza informațiile GPS, precum sateliții disponibili, locația acestora și intensitatea semnalului.

Actualizarea hărților

Selectați **Actualizare hartă** pentru a afișa următorul conținut digital al hărții și cele mai recente informații de actualizare:

- **Puncte de alertă**
- **Vizualizare intersecție**
- **Hărțile**
- **Locuri**
- **Servicii trafic**
- **Puncte de adresă**

Poate fi actualizat anumit conținut sau întregul conținut al hărții. Selectați una dintre opțiuni mai întâi sau atingeți **Opțiuni**, apoi **Actualizare**. Așteptați încheierea actualizării.

Consultați "Stick de memorie USB" (NAVI 50 IntelliLink), "Actualizarea stick-ului de memorie USB și a sistemului de navigație" din secțiunea "Informații generale" \leftrightarrow 80.

Trafic

Selectați **Trafic** pentru a modifica următoarele setări pentru informațiile din trafic:

- **Informații din trafic** (Activat/Dezactivat)
- **Ocolire**
- **Tipuri de evenimente**

Informații despre trafic:

Avertismentele se declanșează pentru incidentele care se petrec pe traseu.

Ocolire: Economisiți timp prin utilizarea unui traseu alternativ, atunci când se produce un ambuteiaj sau un incident pe traseul curent. Selectați "Activat/Dezactivat" de lângă "Confirmați traseul oferit?", în funcție de solicitare.

Dacă este cazul, actualizați valoarea de timp pentru opțiunea "Oferire ocolire dacă traseul calculat economisește mai mult de:" (de ex., cinci minute), atingând ◀▶.

Tipuri de evenimente: Selectați tipul de evenimente care se vor afișa în timpul ghidării în traseu, precum toate evenimentele, evenimentele din trafic, închideri, blocaje, accidente.

NAVI 80 IntelliLink - Setarea sistemului de navigație

Pentru accesarea meniului Setările sistemului de navigație de la pagina de pornire, atingeți **MENIU**, apoi **Sistemul de navigație**, urmat de **Setări**. Sunt afișate următoarele submeniuri ale setărilor:

- **Dezactivare ghidare vocală:**
Activați/dezactivați ghidarea vocală în timpul navigației.
- **Planificarea traseului:**
Setări pentru tipul traseului, drumuri cu plată, ferry boat-uri, rezumatul traseului, benzile pentru transport în comun și drumurile nepavate.
Selectarea unui tip de preferință a planificării; se recomandă "Cel mai rapid traseu". Traseul eco este proiectat pentru a economisi cea mai mare cantitate de combustibil.

Apoi activați/dezactivați "iQ routes™" după caz. iQ routes™ face posibilă calcularea traseelor conform nivelurilor medii ale traficului într-o anumită zi și la o anumită oră și, de asemenea cel mai bun traseu conform vitezelor reale ale traficului.

- **Prezentare POI pe hartă:**
Prezentare sau ascundere a categoriilor de marcatore POI de pe hartă.
- **Administrare POI-uri:**
Adăugare, modificare sau ștergere puncte de interes (POI) sau categorii de puncte de interes (POI).
- **Voce** (în funcție de versiune):
Selectați vocea sintetizată a unei persoane de sex feminin sau masculin (pentru instrucțiunile vocale) din lista disponibilă.
Vocile umane furnizează instrucțiuni de ghidare vocală mai simplificate și nu sunt disponibile la folosirea funcției de recunoaștere vocală ⇨ 113.

- **Setarea locației domiciliului:**
Schimbați adresa de domiciliu sau adresa destinației cele mai folosite.
- **Administrarea locațiilor salvate:**
Ștergere sau redenumire a adreselor destinațiilor salvate.
Pentru a redenumi, selectați o adresă din lista afișată, selectați **Redenumire**, apoi introduceți un nume nou. Atingeți **Realizat** pentru a confirma. Pentru a șterge o adresă selectată, atingeți **Ștergere** și confirmați când vi se solicită acest lucru.
- **Comutare hartă:**
Dacă pe cardul SD sunt instalate mai multe hărți, folosiți această opțiune pentru a comuta între hărțile salvate. Selectați "Schimbare hartă", apoi alegeți harta dorită din opțiunile disponibile.
- **Schimbare culori hartă:**
Schimbați culorile de zi și de noapte folosite pe harta sistemului de navigație

Pentru culorile noi descărcate; alegeți o culoare nouă, selectați schema de culori suplimentară, apoi alegeți culoarea dorită din opțiunile disponibile.

- **Simbol automobil:**
Schimbați pictograma autovehiculului folosită pe harta sistemului de navigație 3D.
- **Avansat:**
Selectați dintre următoarele opțiuni avansate:
 - **Informații hartă:**
Prezintă/ascunde informațiile afișate pe hartă, de ex. numărul adresei înainte de numele străzii, numele străzii/numele curent al străzii, numele străzii după strada curentă.
 - **Comportament hartă:**
Schimbă modul în care funcționează harta cu următoarele opțiuni:
Afișare imagini benzi de rulare (de ex. la intersecțiile autostrăzilor), rotirea hărții cu



direcția autovehiculului (numai modul 2D), comutarea automată la modul 3D în timpul ghidării, zoom automat (mod 2D, mod 3D).

- **Sursă trafic:**
Alegeți o sursă de informații despre trafic din lista disponibilă.

Introducerea destinației

NAVI 50 IntelliLink - Introducerea destinației

Selectați o destinație

Atingeți  urmat de  **NAVI** /  **Nav**, apoi **Destinație**.

Pentru introducerea unei destinații sunt disponibile următoarele opțiuni ale meniului:

- **Adresă**
Introduceți de la tastatură o adresă.
- **Puncte de interes (POI)**
Selectați punctele de interes (POI), de ex. stație de alimentare

cu combustibil, restaurant, parcare.

- **Istoric**

Selectați din lista destinațiilor anterioare.

- **Favorite**

Selectați din lista salvată a destinațiilor favorite.

- **Găsire pe hartă**

Selectați o destinație cu ajutorul hărții digitale.

- **Coordonate**

Introduceți coordonatele destinației.

După introducerea unei destinații, așteptați timp de zece secunde până la expirarea numărătorii sau atingeți **OK** pentru a începe imediat ghidarea pe traseu.

Înregistrați o adresă

Selectați **Adresă** și introduceți o parte sau toată adresa, de ex.:

- **Țară**
- **Oraș sau Cod poștal**
- **Stradă**

- **Număr**
- **Intersecție de străzi**

Notă

Adresele complete pot fi introduse numai dacă sunt recunoscute de sistemul de navigație.

La introducerea pentru prima oară a unei adrese, atingeți **Țară**, apoi folosiți tastatura pentru a introduce numele țării respective. Ca alternativă, folosiți pictograma meniului derulant  și selectați dintr-o listă de țări sugerate.

Notă

La introducerea unei adrese, anumite litere și cifre sunt indisponibile pentru selecție (estompate), pe baza adreselor recunoscute de sistemul de navigație.

Procedați similar pentru a introduce detaliile pentru **Oraș sau Cod poștal**, **Stradă**, **Număr** și **Intersecție de străzi**.

Notă

Dacă un **cod poștal** este format din câteva părți, introduceți un spațiu după prima parte a codului poștal.

Adresa este memorată automat în memorie, disponibilă pentru selectare viitoare.

Pentru funcționarea tastaturii, consultați (NAVI 50 IntelliLink) "Operarea tastaturilor din afișaj" din secțiunea "Utilizarea" ⇨ 83.

Notă

Numărul și **Intersecția străzii** sunt disponibile numai după ce a fost introdusă **Strada**.

Când se introduce o **Stradă** nu este necesar să se specifice tipul drumului (stradă, bulevard etc.).

Selectare puncte de interes (POI)

POI pot fi selectate ca destinație cu ajutorul următoarelor opțiuni de căutare:

- lista POI presetate
- Categoriile de POI
- căutare rapidă a POI prin intermediul hărții

Lista POI presetate

Selectați **Puncte de interes** pentru a alege din lista celor mai frecvente categorii prestabilite (de ex., stație de alimentare cu combustibil, parcare, restaurant).

Categoriile de POI

Selectați **Puncte de interes** urmat de **Căutare personalizată** pentru a selecta din lista de categorii și subcategoriile.

Căutarea POI diferă în funcție de situația curentă:

- Dacă este activă ghidarea pe traseu, se caută POI-urile **Stație de alimentare cu combustibil și Restaurant** de-a lungul traseului și se caută POI-urile **Parcare** în jurul destinației.
- Dacă nu este activă ghidarea pe traseu, se caută POI-uri în jurul poziției curente.
- Dacă poziția curentă nu este disponibilă (de ex. lipsă semnal GPS), se caută POI-urile din jurul ultimei poziții cunoscute.

Sunt disponibile următoarele opțiuni:

• Într-un oraș

Pentru a căuta un POI într-un oraș selectat (lista rezultată este ordonată în funcție de distanța față de centrul orașului).

• De-a lungul traseului

Pentru a căuta un POI de-a lungul traseului curent (lista rezultată este ordonată în funcție de lungimea ocolului necesar).

• În jurul poziției mele

Pentru a căuta un POI în jurul poziției curente (lista rezultată este ordonată în funcție de distanța față de această poziție).

• În jurul destinației

Pentru a căuta un POI în jurul destinației traseului curent (lista rezultată este ordonată în funcție de distanța față de destinație).

Când se afișează o listă a POI-urilor, acestea pot fi sortate sau afișate pe hartă. Atingeți **Opțiuni** pentru a afișa următoarele:

- Sortare după nume
- Sortare după distanță

- Sortare după ocolire (dacă este activă ghidarea pe traseu)
- Prezentare toate pe hartă

Căutări rapide ale POI-urilor

Atingeți oriunde pe hartă. Cursorul indică poziția selectată în prezent. Pentru a derula în cadrul unei hărți, trageți cursorul în direcția necesară.

Atingeți **Opțiuni**, urmate de **Puncte de interes în jurul cursorului** pentru a arăta numele POI din apropiere și distanța acestora față de poziția selectată de pe hartă.

Ca alternativă, atingeți **Găsire** și folosiți tastatura pentru a căuta o destinație în funcție de nume.

Selectare din lista destinațiilor anterioare

Selectați **Istoric** pentru a accesa o listă a destinațiilor introduse anterior.

Pentru sortarea listei, atingeți **Opțiuni** pentru afișarea următoarelor:

- Sortare după nume
- Sortare după distanță
- Ștergere toate

Ca alternativă, atingeți **Găsire** și folosiți tastatura pentru a căuta o destinație în funcție de nume.

Selectați din lista de favorite

Selectați **Favorite** pentru a accesa o listă a destinațiilor favorite selectate.

Când se afișează o listă a favoritelor, acestea pot fi sortate sau afișate pe hartă. Atingeți **Opțiuni** pentru a afișa următoarele:

- **Sortare după nume**
- **Sortare după distanță**
- **Prezentare toate pe hartă**
- **Ștergere toate**

Ca alternativă, atingeți **Găsire** și folosiți tastatura pentru a căuta un favorit în funcție de nume.

Selectați o destinație cu ajutorul hărții

Selectați **Găsire pe hartă** pentru a începe o căutare pentru o destinație defilând pe hartă.

Atingeți oriunde pe hartă. Cursorul indică poziția selectată în prezent. Pentru a derula în cadrul unei hărți, trageți cursorul în direcția necesară.

Atingeți **OK** pentru a selecta poziția ca destinație.

Introduceți coordonatele destinației

Selectați **Coordonată** pentru a iniția o căutare pentru o destinație prin introducerea coordonatelor acesteia.

Pentru a schimba formatul coordonatelor, atingeți **Opțiuni** și selectați din următoarele:

- **Latitudine/Longitudine**

Valorile pot fi introduse în oricare din următoarele formate:

- grade zecimale
 - grade și minute zecimale
 - grade, minute și secunde zecimale
- **UTM** (Sistemul Universal Transverse Mercator)

Confirmați destinația

După selectarea unei destinații, traseul apare pe hartă. Atingeți **OK** și setați ca **Traseu nou**.

Dacă este activă ghidarea pe traseu, destinația poate fi setată ca **Punct intermediar** de-a lungul traseului.

Adăugați și salvați un favorit

După selectarea unei destinații, atingeți **Opțiuni** pentru a afișa următoarele:

- **Adăugare la favorite:** Salvarea destinației în listele de favorite.
- **Trafic curent:** Furnizează informații despre incidentele din trafic (în funcție de versiune). Consultați (NAVI 50 IntelliLink) "Informații din trafic" din secțiunea "Ghidare" ⇨ 103.
- **Info/Știri:** Afișează informații (de ex., adresa) pentru POI-ul selectat.
Arată locația (adresa) poziției selectate, asigură coordonatele GPS (latitudine/longitudine) și, de asemenea, dacă este aplicabil, afișează numărul de telefon al unui POI selectat.
- **Revenire la automobil:** Revenire la locația curentă a autovehiculului.

Înainte de a salva o favorită, numele favoritei poate fi schimbat cu ajutorul tastaturii.

Pentru funcționarea tastaturii, consultați (NAVI 50 IntelliLink) "Operarea tastaturilor din afișaj" din secțiunea "Utilizarea" ⇨ 83.

Ștergeți o favorită

La selectarea unei favorite, atingeți **Opțiuni** înainte de a iniția ghidarea în traseu urmată de **Ștergere favorită** și confirmați ștergerea.

Pentru a șterge toate destinațiile favorite, selectați meniul **Destinație**, apoi **Favorite**, urmat de **Opțiuni**, apoi **Ștergere toate** și confirmați ștergerea.

NAVI 80 IntelliLink - Introducerea destinației

Selectați o destinație

De la pagina de pornire, atingeți **MENIU**, apoi **Sistemul de navigație**, urmat de **Condu la...**

Selectați o destinație dintre următoarele opțiuni de pe afișaj:

- **Domiciliu**
- **Locații salvate**
- **Adresă**
- **Destinații recente**

- **Căutare locală/Locații TomTom**
- **Punct de interes**
- **Punct de pe hartă**
- **Latitudine Longitudine**

Domiciliu

Această funcție vă ghidează către adresa domiciliului dumneavoastră.

Pentru memorarea adresei locației domiciliului dumneavoastră, de la pagina de pornire, atingeți **MENIU**, apoi **Navigație**, urmat de **Setări**.

Selectați **Setarea locației domiciliului** și introduceți o adresă.

Consultați (NAVI 80 IntelliLink) "Setarea sistemului de navigație" din secțiunea "Utilizarea" ⇨ 83.

Locații salvate

Selectați din lista destinațiilor salvate anterior.

Pentru a șterge sau redenumi destinațiile salvate, din pagina de pornire atingeți **MENIU**, apoi **Sistemul de navigație**, urmat de **Setări**.

Apoi selectați **Administrarea locațiilor salvate** și actualizați destinația selectată după cum este necesar.

Consultați (NAVI 80 IntelliLink) "Setarea sistemului de navigație" din secțiunea "Utilizarea" ⇨ 83.

Adresă

Introduceți parțial sau total o adresă de la tastatură, de ex.:

- **Țară**
- **Codul poștal**
- **Oraș**
- **Stradă**
- **Numărul casei**

Notă

Adresele complete pot fi introduse numai dacă sunt recunoscute de sistemul de navigație.

La introducerea unei adrese pentru prima oară, va fi solicitată țara de destinație. Folosiți tastatura pentru a introduce numele țării respective.

În timpul introducerii, pe afișaj pot fi prezentate sugestii. Atingeți pentru a selecta destinația prezentată pe afișaj sau atingeți **Listă** pentru accesarea listei complete pentru partea curentă a adresei.

Notă

La introducerea unei adrese, anumite litere și cifre sunt indisponibile pentru selecție (estompate), pe baza adreselor recunoscute de sistemul de navigație.

Procedați similar pentru a introduce **Codul poștal** sau a introduce detaliile pentru **Oraș, Stradă și Număr**.

Notă

Dacă un **cod poștal** este format din câteva părți, introduceți un spațiu după prima parte a codului poștal.

Adresa este memorată automat în memorie, disponibilă pentru selectare viitoare.

Pentru funcționarea tastaturii, consultați (NAVI 80 IntelliLink) "Operarea tastaturilor din afișaj" din secțiunea "Utilizarea" ⇨ 83.

Destinații recente

Selectați dintr-o listă a destinațiilor anterioare care au fost memorate automat.

Căutare locală/Locații TomTom

Selectați un punct de interes (POI) din apropiere prin introducerea cuvintelor cheie de la tastatură.

Notă

Această funcție este disponibilă numai prin abonare la serviciile LIVE.

Pentru informații suplimentare, consultați (NAVI 80 IntelliLink) "Servicii LIVE" din secțiunea "Utilizare" ⇨ 83.

Punct de interes

POI pot fi selectate ca destinație cu ajutorul următoarelor opțiuni de căutare:

- Categoriile de POI:

Selectați un tip de categorie POI (de ex. stație de alimentare cu combustibil, restaurant, parcare), apoi selectați o zonă de căutare (de ex. **POI în apropiere**, **POI în oraș**, **POI la domiciliu**).

Introduceți numele unui oraș și atingeți **Realizat** pentru a confirma selecția.

- Numele POI:

Introduceți numele unui POI și selectați pentru a începe o căutare.

Punct de pe hartă

Selectați o destinație cu ajutorul hărții digitale.

Pentru a derula prin hartă, trageți cursorul în direcția dorită, apoi confirmați poziția ca destinație.

Latitudine Longitudine

Introduceți coordonatele destinației.

Confirmați destinația

După selectarea unei destinații, traseul apare pe hartă și un rezumat al traseului este furnizat în fila .

Selectați fila LIVE pentru a vizualiza informații în timp real din trafic. Pentru informații suplimentare, consultați (NAVI 80 IntelliLink) "Servicii LIVE" din secțiunea "Utilizare" ⇨ 83.

Atingeți **Realizat** pentru a confirma traseul.

Adăugați și salvați un favorit

Adăugare la locațiile salvate

De la pagina de pornire, atingeți **MENIU**, apoi **Sistemul de navigație**, urmat de **Condu la...**

Selecționați **Destinații recente** și alegeți destinația din lista afișată.

Atingeți **+** (pentru a deschide meniul pop-up), apoi **Adăugare la locațiile salvate**, acordați un nume destinației cu ajutorul tastaturii, apoi atingeți **Următorul**.

Se afișează un mesaj prin care sunteți întrebați dacă adresa salvată trebuie setată ca adresă de domiciliu. Selecționați **Da** sau **Nu**. Se afișează un mesaj prin care se confirmă salvarea adresei.

Adăugare favorit

Pe pagina de pornire, atingeți **★** pentru a deschide meniul favoritelor și selecționați **Sistemul de navigație**.

Pentru a seta o destinație ca favorită, atingeți **+** (pentru a deschide un meniu pop-up), apoi **Adăugare favorit**.

Alegeți din lista afișată pentru a adăuga o destinație salvată la favorite.

Pentru informații suplimentare, consultați (NAVI 80 IntelliLink) "Favorite" din secțiunea "Introducere" ⇨ 32.

Ștergeți o favorită

Pe pagina de pornire, atingeți **★** pentru a deschide meniul favoritelor și selecționați **Sistemul de navigație**.

Atingeți **+** și selecționați **Eliminare toate favoritele** sau selecționați o favorită din lista afișată, apoi selecționați **Eliminați o favorită**. Se va afișa un mesaj de confirmare. Atingeți **Ștergere** pentru a confirma.

Pentru informații suplimentare, consultați (NAVI 80 IntelliLink) "Favorite" din secțiunea "Introducere" ⇨ 32.

Ghidarea

Informații referitoare la traseu

NAVI 50 IntelliLink - Informații despre traseu

Pentru a vizualiza traseul înainte de pornirea ghidării, atingeți **🏠** urmat de **📍NAVI / 📍Nav** și apoi **Traseu**, după ce s-a introdus o destinație.

Pentru diversele metode de introducere a unei destinații, consultați (NAVI 50 IntelliLink) "Introducerea destinației" ⇨ 97.

Sunt disponibile următoarele opțiuni:

- **Creare traseu/Editare traseu**
Consultați (NAVI 50 IntelliLink) "Editare itinerar" de mai jos.
- **Zone de evitat**
Consultați (NAVI 50 IntelliLink) "Editare itinerar" de mai jos.
- **Prezentare generală**
A se vedea mai jos.
- **Anulare traseu**
Consultați (NAVI 50 IntelliLink) "Dezactivare ghidare" de mai jos.

- **Trasee alternative**

Consultați (NAVI 50 IntelliLink)
"Editare itinerar" de mai jos.

- **Itinerar**

Consultați (NAVI 50 IntelliLink)
"Editare itinerar" de mai jos.

Prezentare generală

Când se afișează ecranul **Traseu**, atingeți **Prezentare generală** pentru a obține un plan detaliat pentru traseul curent și o perspectivă a traseului pe hartă.

Această opțiune de meniu conține următoarele informații:

- numele și/sau adresa de destinație
- timpul total al traseului
- distanța totală a traseului
- puncte speciale și secțiuni ale traseului (de ex. drumuri cu taxă, autostrăzi, etc.)
- trasee alternative (de ex. scurt, rapid, economic)

La afișarea ecranului **Prezentare generală**, atingeți **Opțiuni** pentru accesarea următoarelor submeniuri:

- **Trasee alternative**

Consultați (NAVI 50 IntelliLink)
"Editare itinerar" de mai jos.

- **Itinerar**

Consultați (NAVI 50 IntelliLink)
"Editare itinerar" de mai jos.

- **Setările traseului**

Consultați (NAVI 50 IntelliLink)
"Setarea sistemului de navigație"
⇨ 83.

- **Simularea navigației**

A se vedea mai jos.

Notă

Aceste opțiuni pot fi accesate și în timpul ghidării pe traseu prin atingerea zonei Informații despre călătorie (de ex. ora estimată a sosirii, distanța totală rămasă) a ecranului de afișare.

Consultați (NAVI 50 IntelliLink)
"Informații pe afișaj", din secțiunea "Utilizarea" ⇨ 83.

Simularea navigației

Această funcție vă dă posibilitatea de a vedea rapid traseul recomandat.

Sunt disponibile următoarele opțiuni:

- ▶/|| : Începere sau întrerupere simulare a hărții
- ⌂ : Deplasare la manevra anterioară
- ⌂ : Deplasare la manevra următoare
- 1x / 4x / 8x : Creșterea vitezei de simulare a traseului
- ← / → : Revenire la ecranul anterior

NAVI 80 IntelliLink - Informații despre traseu

Pentru a vizualiza traseul înainte de a începe ghidarea, atingeți **+** (pentru a deschide un meniu pop-up), apoi selectați **Detalii traseu** după introducerea unei destinații.

Sunt disponibile următoarele opțiuni:

- **Instrucțiuni pentru afișare:**

Afișează planul traseului.

Sunt prezentate următoarele detalii:

- săgeți de schimbare direcție
- tipuri de șosele
- denumiri de șosele
- distanța până la o bifurcație a șoselei (km/mile)
- **Afișarea hărții traseului:**
Vizualizarea unei hărți a traseului.
- **Demo pentru afișarea traseului:**
Vizualizează o demonstrație a traseului.
- **Rezumatul traseului:**
Revenire la ecranul anterior.
Sunt afișate detalii ale duratei călătoriei, distanței și ale tipului de călătorie. Consultați (NAVI 80 IntelliLink) "IQ routes™" din secțiunea "Introducerea distanței" ⇨ 97.
- **Afișarea destinației:**
Vizualizați schimbările de direcție sub formă de imagini.
- **Afișare trafic de pe traseu:**
Afișează o prezentare generală a tuturor incidentelor de trafic care afectează călătoria prezentă, cu

o vizualizare detaliată de la incident la incident.



Cu un abonament la serviciile ÎN DIRECT, fila "În direct" furnizează o prezentare generală mai detaliată a călătoriei (de ex. întârzieri în trafic, radare fixe și mobile).

Pentru informații suplimentare, consultați (NAVI 80 IntelliLink) "Servicii LIVE" din secțiunea "Utilizare" ⇨ 83.

Editare itinerar

NAVI 50 IntelliLink - Editare itinerar

Această funcție face posibilă vizualizarea și modificarea planului traseului până la destinația introdusă.

Pentru a accesa în orice moment, atingeți  urmat de  NAVI /  Nav, apoi **Traseu**. Selectați **Itinerar**.

Vor apărea următoarele informații:

- săgeți de schimbare direcție
- numărul șoselei
- distanța până la schimbarea direcției

Atingeți **Opțiuni** pentru a schimba și sorta detaliile traseului.

Sunt disponibile următoarele opțiuni:

- **Rezumat**

Arată fiecare punct intermediar și destinația, inclusiv distanța până la punctele intermediare, durata până la următorul punct intermediar și timpul de sosire.

- **Normal**

Arată fiecare manevră, cu numele străzii sau al locului, distanța și numerele secțiunii de pe traseu.

Această opțiune arată și informații despre semnele de circulație, restricții de acces și manevră, avertismente și informații referitoare la preferințele sistemului.

- **Lista șoselelor**

Arată numai secțiunile principale ale traseului folosind numele/ numerele șoselei.

Această opțiune arată de asemenea lungimea fiecărei secțiuni, timpul rămas până la

secțiunea următoare, timpul de sosire și direcția medie.

Ca alternativă, aceste opțiuni ale itinerarului/traseului pot fi schimbate prin atingerea filei "Direcția și distanța față de următoarea schimbare de direcție" de pe afișaj în timpul ghidării pe traseu. Selectați **Opțiuni** pentru a schimba și sorta detaliile traseului.

Consultați (NAVI 50 IntelliLink) "Informații pe afișaj", "Ecranul hărții" din secțiunea Utilizarea ⇨ 83.

Editare traseu

Pentru editarea traseului prin modificarea listei punctelor intermediare, atingeți  urmat de **NAVI / ↑Nav, Traseu**, apoi **Editare traseu** de pe ecranul de afișare.

Sunt disponibile următoarele opțiuni:

+ superior : Adăugare punct intermediar

+ inferior : Adăugare destinație nouă

 : Ștergere destinație

 : Modificarea adresei de plecare în traseu (disponibilă în funcție de versiune)

Pentru a schimba ordinea punctelor intermediare din listă, atingeți **Opțiuni**, urmat de **Re-ordonare**, apoi deplasați în sus/jos punctele intermediare.

Pentru diversele metode de introducere a unei destinații, consultați (NAVI 50 IntelliLink) "Introducerea destinației" ⇨ 97.

Zone de evitat

Pentru editarea traseului prin evitarea anumitor secțiuni, atingeți  urmat de **NAVI / ↑Nav, Traseu**, apoi **Zone de evitat**.

Selectați o secțiune care să fie evitată din lista de pe ecranului afișajului. Secțiunea evitată este evidențiată în roșu.

Confirmați noul traseu atingând **OK**.

Trasee alternative

Pentru a schimba metoda de planificare a traseului, atingeți  urmat de **NAVI / ↑Nav, Traseu**, apoi

Trasee alternative.

Sunt disponibile următoarele opțiuni, fiecare cu o distanță și un timp estimat:

- rapid
- scurt
- eco

Selectați una dintre opțiuni și confirmați noul traseu atingând .

Pentru informații suplimentare, consultați (NAVI 50 IntelliLink) "Setarea sistemului de navigație" din secțiunea "Utilizarea" ⇨ 83.

NAVI 80 IntelliLink - Editare itinerar

Călătoriile pot fi planificate în avans prin selectarea atât a punctului de pornire, cât și a destinației.

De la pagina de pornire, atingeți **MENIU**, apoi **Sistemul de navigație**, urmat de **Itinerarii**.

Selectați un punct de plecare la fel cum introduceți o destinație. Consultați (NAVI 80 IntelliLink) "Introducerea destinației" ⇨ 97. Apoi selectați o destinație, alegeți tipul de traseu și confirmați.

Sistemul planifică traseul și vă permite să vizualizați detaliile.

Schimbare traseu

Pentru schimbarea traseului în timpul ghidării pe traseu active, de la pagina de pornire, apăsați **MENIU**, apoi **Navigație**, urmat de **Schimbare traseu**.

Sunt disponibile următoarele opțiuni:

- **Calculare alternative**
- **Anulare traseu**
- **Derulare traseu prin**
- **Evitare blocaje pe traseu**
- **Evitare a unei părți a traseului**
- **Minimizare întârzieri**

Calculare alternative

Selectați pentru a calcula un traseu alternativ către destinație.

Anulare traseu

Selectați pentru a opri ghidarea curentă în traseu.

Pentru a reîncepe ghidarea, atingeți **Condu la...**, urmat de **Destinații recente** și selectați din nou traseul.

Derulare traseu prin (puncte intermediare)

Selectați pentru a schimba traseul calculat către destinația dumneavoastră, așa încât să includă o anumită locație (punct intermediar).

Locația care va fi inclusă este introdusă la fel cum se introduce o destinație.

Selectați din aceeași listă de opțiuni, de ex. "Adresă", "Locații salvate", "Punct de interes", "Punct de pe hartă".

Consultați (NAVI 80 IntelliLink) "Introducerea destinației" ⇨ 97.

Evitare blocaje pe traseu

Selectați această opțiune în cazul în care un blocaj rutier nu este indicat în prezent de serviciul de informații din trafic.

Consultați (NAVI 80 IntelliLink) "Informații din trafic" de mai jos.

Alegeți distanța (în metri) a traseului din față care trebuie evitat, de ex. "100 m", "500 m", "2.000 m", "5.000 m".

Traseul este recalculat pentru a evita o secțiune a traseului pentru distanța selectată.

Evitare a unei părți a traseului



Selectați pentru a evita o parte a traseului. Alegeți drumul care trebuie evitat din lista de șosele/drumuri de pe traseu.

Minimizare întârzieri

Selectați pentru a planifica traseul pe baza celor mai recente informații despre trafic.

Dezactivarea ghidării

NAVI 50 IntelliLink - Dezactivarea ghidării



Pentru a opri ghidarea în traseu când aceasta este în curs, atingeți  urmat de  **NAVI** /  **Nav**, **Traseu**, apoi **Anulare traseu**.

NAVI 80 IntelliLink - Dezactivarea ghidării

Pentru a opri ghidarea în timpul desfășurării acesteia, atingeți  urmat de **Ștergere traseu**.

Răsfoire hartă

NAVI 50 IntelliLink - Răsfoire hartă

Pentru accesarea ecranului hartă în orice moment, atingeți  urmat de  **HARTĂ**.

Atingeți oriunde pe hartă. Cursorul indică poziția selectată în prezent. Pentru a derula în cadrul unei hărți, trageți cursorul în direcția necesară.

Pentru operații de comandă suplimentare, consultați (NAVI 50 IntelliLink) "Ecranul hărții" din secțiunea "Utilizarea" ⇨ 83.

Meniul Opțiuni

La afișarea ecranului hartă, atingeți **Opțiuni** pentru afișarea următoarelor:

- **Setările traseului:**
Consultați (NAVI 50 IntelliLink) "Setarea sistemului de navigație" din secțiunea "Utilizarea" ⇨ 83.

- **Setări hartă:**
Consultați (NAVI 50 IntelliLink) "Setarea sistemului de navigație" din secțiunea "Utilizarea" ⇨ 83.
- **Unde mă aflu?:**
Consultați (NAVI 50 IntelliLink) "AJUTOR!" de mai jos.

NAVI 80 IntelliLink - Răsfoire hartă

Pentru accesarea ecranului hărții fără sistemul de navigație, pe pagina de pornire atingeți **MENIU**, apoi **Sistemul de navigație**, urmat de **Vizualizare hartă**.

Atingeți oriunde pe hartă. Cursorul indică poziția selectată în prezent. Pentru a derula în cadrul unei hărți, trageți cursorul în direcția necesară.

Când este afișat ecranul hărții, atingeți  pentru a deschide un meniu pop-up care conține următoarele opțiuni:

- **Utilizați această locație pentru...**
- **Găsire**
- **Schimbarea detaliilor hărții**
- **Adăugarea la locațiile salvate**

Utilizați această locație pentru...

Selectați această opțiune pentru a realiza oricare dintre următoarele acțiuni:

- a centra harta pe locația autovehiculului
- a naviga către un punct de pe hartă
- a căuta un punct de pe hartă
- a adăuga un punct de pe hartă la locațiile favorite
- a adăuga un punct de pe hartă la lista punctelor de interes (POI)
- a corecta poziția autovehiculului dumneavoastră

Găsire

Selectați această opțiune pentru a centra harta pe:

- domiciliul dumneavoastră
- o adresă salvată
- o adresă
- o destinație recentă
- o căutare locală
- un punct de interes

- poziția actuală a autovehiculului
- o coordonată (latitudine/longitudine)

Schimbarea detaliilor hărții

Selectați această opțiune pentru a activa/dezactiva următoarele setări de pe hartă:

- trafic
- nume
- puncte de interes (POI)
- fundal cu harta ca imagine din satelit
- coordonate GPS

Adăugare la locațiile salvate

Selectați această opțiune pentru adăugarea poziției curente pe hartă ca destinație salvată. Folosiți tastatura pentru a introduce un nume sau a confirma numele sugerat.

Pentru funcționarea tastaturii, consultați (NAVI 80 IntelliLink) "**Operarea tastaturilor din afișaj**" din secțiunea "**Utilizarea**" ⇨ 83.

Ajutor!

NAVI 50 IntelliLink - Ajutor!

Când se afișează ecranul hărții, atingeți **Opțiuni**, urmat de **Where am I? (Unde mă aflu?)** pentru a verifica informațiile utile despre locația curentă și pentru a căuta punctele de interes (POI) din apropiere.

Pentru accesarea ecranului hartă în orice moment, atingeți  urmat de **HARTĂ**.

Where am I? (Unde mă aflu?)

Această opțiune de meniu conține următoarele informații:

- locația curentă (adresă)
- latitudinea
- longitudinea
- altitudinea
- stare GPS

Atingeți **Opțiuni** pentru a afișa următoarele opțiuni:

- **Adăugare la favorite**
Consultați (NAVI 50 IntelliLink) "Introducerea destinației", "Adăugarea și salvarea unei

favorite" pentru informații suplimentare ⇨ 97.

- **Informații despre țară:** Consultați "Informații despre țară" de mai jos.

Informații despre țară

Această funcție vă permite să verificați informațiile despre țară și legislația pentru locația curentă.

Când se afișează ecranul **Where am I? (Unde mă aflu?)**, atingeți **Opțiuni**, urmat de **Informații despre țară**.

Această opțiune de meniu conține următoarele informații:

- limitele de viteză
- prefixul telefonic al țării (prefixul pentru apelare internațională, de ex. +49)
- numărul de urgență (de ex. 112)
- restricții legale, de ex.:
 - cerințele de echipare a autovehiculului, de ex., triunghiul reflectorizant, trusa de prim ajutor, extingtorul, becurile de rezervă, vesta reflectorizantă etc.
- legislația referitoare la faruri

- nivelul maxim de alcool în sânge
- legislația referitoare la lanțurile de zăpadă
- legislația referitoare la anvelopele de iarnă

Ajutor în apropiere

Această funcție vă permite să căutați asistență în apropierea locului în care vă aflați în prezent.

Când se afișează ecranul **Where am I? (Unde mă aflu?)**, atingeți **Ajutor în apropiere**.

Această opțiune de meniu conține următoarele informații:

- **Reparații auto în zonă** (Servicii de reparații pentru autovehicule)
- **Servicii de sănătate în zonă** (Servicii medicale și de urgență)
- **Poliție în zonă** (Stații de poliție)
- **Stație de alimentare cu combustibil în zonă** (Stații de alimentare cu combustibil)

Selectați opțiunea adecvată pentru accesarea unei liste de puncte de interes locale (POI).

Pentru informații referitoare la puncte de interes (POI), consultați (NAVI 50 IntelliLink) "Introducerea destinației" ⇨ 97.

Informații despre trafic

NAVI 50 IntelliLink - Informații despre trafic

În funcție de versiune, se pot recepționa informații actualizate despre trafic de la sursele locale. Informațiile sunt furnizate pentru traseul curent sau pentru locația actuală a autovehiculului.

În timpul ghidării în traseu, atingeți **Opțiuni**, apoi selectați **Trafic curent** sau atingeți pictograma de trafic  de pe ecranul hărții. Se afișează incidentele din trafic de-a lungul traseului și timpii estimați de întârziere.

Sunt disponibile următoarele opțiuni:

- **Listă evenimente:** Selectați pentru a modifica setările de afișare a evenimentelor.
- **Ocolire:** Creați un traseu alternativ către destinația selectată.
- **Opțiuni:** Accesați opțiunile pentru trafic.

Pentru a accesa aceste opțiuni pentru trafic în orice moment, atingeți  urmat de **NAVI** / **Nav**, apoi **Opțiuni**. Apoi selectați **Trafic**.

Atingeți  pentru a reveni la ghidarea în traseu.

NAVI 80 IntelliLink - Informații despre trafic

Permite primirea informațiilor actualizate despre trafic, de la sursele locale.

De la pagina de pornire, atingeți **MENIU**, apoi **Sistemul de navigație**, urmat de **Servicii de navigație**. Apoi selectați **Trafic/Trafic GD**.

Sistemul de navigație indică incidentele din trafic cu mesaje vocale, bara cu informații despre trafic și, de asemenea, prin afișarea simbolurilor de pe hartă.

Consultați "Prezentare generală a simbolurilor" ⇨ 111.

Sistemul primește actualizări la aprox. fiecare 15 minute, iar incidentele din trafic sunt prezentate numai pentru drumurile principale.

Serviciul **Trafic** se numește **Trafic GD** dacă a fost activat un abonament la serviciile **ÎN DIRECT**. Cu **Trafic GD**, actualizările se primesc la aprox. fiecare trei minute, iar incidentele din trafic sunt prezentate și pentru drumurile secundare.

Pentru informații suplimentare, consultați (NAVI 80 IntelliLink) "Servicii LIVE" din secțiunea "Utilizare" ⇨ 83.

În funcție de situația traficului curent, bara cu informații din trafic poate include următoarele informații:

- întârzieri masive pe traseu (precizate în minute)
- situație necunoscută sau nedeterminată (gri)
- trafic lent (portocaliu)
- ambuteiaj (roșu)
- trafic staționar sau drum închis (roșu închis)
- distanța până la următorul incident (în km/mile)

Pentru gestionarea serviciului de Informații despre trafic, selectați din următoarele opțiuni:

- **Minimizare întârzieri**

Modificați călătoria pe baza celor mai recente informații despre trafic.

- **Afișare trafic de pe traseu**

Afișează o prezentare generală cu toate incidentele rutiere de pe traseul curent. Atingeți pictogramele incidentelor pentru informații mai detaliate.

- **Vizualizare hartă**

Selectați pentru a explora harta și a rămâne la curent cu situația traficului din zonă.

Harta afișează ultima locație căutată. Atingeți pictogramele incidentelor pentru informații mai detaliate.

- **Citire informații din trafic**

Activează ghidarea vocală pentru informațiile despre trafic.

Setări în trafic

Selectați **Setări din trafic** și bifați caseta din dreptul preferinței cerute (de ex. minimizare automată a întârzierilor după fiecare actualizare a traficului) și selectați **Realizat** pentru a confirma.





Prezentare generală a simbolurilor

 : Accident

 : Ambuteiaj

 : Una sau mai multe benzi închise

 : Drum închis

-  : Incident de trafic
-  : Lucrări la carosabil
-  : Ploaie torențială
-  : Zăpadă
-  : Vânt puternic, furtună
-  : Ceață
-  : Polei

Sistemul de comandă vocală

Informații generale	113
Comenzile sistemului de navigație	115
Comenzile telefonului	115

Informații generale

Funcția de recunoaștere vocală vă permite să operați anumite funcții prin intermediul intrărilor vocale.



Pentru a vă asigura că discuțiile din interiorul autovehiculului nu apelează neintenționat un contact salvat, funcția de recunoaștere vocală trebuie mai întâi activată prin intermediul  de la comenzile de pe volan/coloana de direcție.

Prezentarea generală a elementelor de comandă ⇨ 7.

NAVI 50 IntelliLink

Disponibilă în funcție de versiune, funcția de recunoaștere vocală a sistemului de telefon handsfree vă permite să utilizați anumite funcții ale unui smartphone compatibil prin comenzi vocale.

Consultați "Comenzile telefonului" din această secțiune ⇨ 115.

Pentru a confirma dacă un smartphone sincronizat și conectat este compatibil cu funcția de recunoaștere vocală, atingeți  urmat de  **Setare(Setări)**.

Apoi selectați **Conectivitate**, urmat de **Vizualizarea listei dispozitivelor Bluetooth**. Lista prezintă dispozitivele sincronizate, iar  apare lângă numele smartphone-ului pentru a indica compatibilitatea.

Notă

Dacă este suportată, limba setată pe smartphone va fi utilizată automat de sistemul Infotainment pentru recunoașterea vocală.

De asemenea, sistemul de navigație poate fi utilizat folosind comenzile vocale. Consultați "Comenzile sistemului de navigație" din această secțiune ⇨ 115.

Condiții prealabile



Trebuie îndeplinite următoarele condiții prealabile:

- Trebuie activată funcția Bluetooth a sistemului Infotainment.

Consultați "Conectarea la Bluetooth" din secțiunea "Telefon" ⇨ 121.

- Funcția Bluetooth a smartphone-ului cu Bluetooth trebuie activată, iar smartphone-ul trebuie să aibă o conexiune 3G, 4G sau Wi-Fi (consultați instrucțiunile de utilizare a smartphone-ului).
- În funcție de smartphone, poate fi necesară setarea dispozitivului la "vizibil" (consultați instrucțiunile de utilizare a smartphone-ului).
- Smartphone-ul trebuie sincronizat și conectat la sistemul Infotainment.

Ajutor

Pentru informații și ajutor la activarea și operarea comenzilor vocale, atingeți  urmat de  **Setare(Setări)**, apoi **Conectivitate**.

Selectați **Smartphone** din listă (folosiți / pentru a căuta lista), apoi selectați  pentru a accesa ajutorul.

Se afișează o serie de ecrane, care vă explică modul de utilizare a funcției de comandă vocală, și informații despre următoarele funcții:

- pornirea/oprirea de la comenzile de pe volan/coloana de direcție
- telefoanele compatibile
- metodele de utilizare
- funcțiile disponibile și descrierea acestora
- condițiile de utilizare

NAVI 80 IntelliLink

Funcția de recunoaștere vocală vă permite să operați anumite funcții prin intermediul intrărilor vocale, inclusiv:

- **Sistemul de navigație**

Consultați "Comenzile sistemului de navigație" din această secțiune  115.

- **Telefonul**

Consultați "Comenzile telefonului" din această secțiune  115.

Apăsați  de pe comenzile de pe volan/coloana de direcție pentru a deschide meniul principal **Comanda vocală**. După ton, roștiți numele meniului pe care doriți să îl accesați.

Când este activat, meniul principal **Comanda vocală** este afișat, iar indicatorul de recunoaștere vocală din colțul din dreapta sus indică starea sistemului și nivelurile de optimizare:

Verde : recunoaștere vocală optimă

Portocaliu : recunoaștere vocală bună

Roșu : recunoaștere vocală medie

Microfon  : Sistemul este gata să primească o comandă vocală

Difuzor  : Instrucțiunile vocale sunt date în prezent de sistem

Se încarcă : Se încarcă datele pictograma

Comenzile sistemului de navigație

NAVI 50 IntelliLink

Activarea recunoașterii vocale

Pentru activarea funcției de recunoaștere vocală în timpul navigației:

Apăsăți \mathbb{A} din comenzile de pe volan/coloana de direcție; în colțul din stânga jos se afișează \mathbb{A} împreună cu informațiile sistemului audio.

Notă

În timpul utilizării funcției de recunoaștere vocală, redarea sursei audio se întrerupe.

Pentru un ghid al utilizării comenzilor vocale, consultați (NAVI 50 IntelliLink) "Ajutor" din secțiunea "Informații generale" \diamond 113.

NAVI 80 IntelliLink

Activarea recunoașterii vocale

Pentru activarea funcției de recunoaștere vocală:

Apăsăți \mathbb{A} de pe comenzile de pe volan/coloana de direcție pentru a deschide meniul principal **Comanda vocală**.

După ton, roștiți "**Destinație**" pentru a introduce o adresă nouă. Rostiți "**Adresă**", apoi roștiți destinația completă a noii adrese (număr, numele străzii, orașul de destinație).

Se afișează adresa recunoscută de sistem. Confirmați destinația când vi se solicită acest lucru, pentru a începe ghidarea.

Ca alternativă, după ton, roștiți "**Destinații recente**" pentru accesarea unei liste a celor mai recente destinații introduse și selectați destinația dorită.

Notă

Trebuie introdus un card SD compatibil pentru ca recunoașterea vocală să opereze sistemul de navigație.

Pentru informații suplimentare, consultați (NAVI 80 IntelliLink) "Introducere destinației" din secțiunea "Sistemul de navigație" \diamond 97.

Comenzile telefonului

NAVI 50 IntelliLink

Activarea recunoașterii vocale

Pentru activarea funcției de recunoaștere vocală:

Apăsăți \mathbb{A} de la comenzile de pe volan/coloana de direcție pentru a deschide meniul **Smartphone**; se va auzi un semnal sonor, iar \mathbb{A} va fi afișat pe ecran, indicând activarea.

Pentru a utiliza sistemul de comandă vocală, atingeți \mathbb{A} de pe afișaj (sau apăsați \mathbb{A}).

Notă

În timpul funcționării recunoașterii vocale, nu se pot utiliza funcțiile **Radio și Media**.

Pentru a dezactiva, atingeți lung \mathbb{A} de pe afișaj (sau apăsați \mathbb{A}).

Pentru un ghid al utilizării comenzilor vocale, consultați (NAVI 50 IntelliLink) "Ajutor" din secțiunea "Informații generale" \diamond 113.

NAVI 80 IntelliLink

Activarea recunoașterii vocale

Pentru activarea funcției de recunoaștere vocală:

Apăsăți  de pe comenzile de pe volan/coloana de direcție pentru a deschide meniul principal **Comanda vocală**.

După ton, roștiți "**Telefon**" pentru accesarea meniului telefonului. Rostiți numele un contact salvat sau un număr de telefon. Contactul dorit apare pe afișaj când este înregistrat de sistem.

Rostiți "**Apelare**" pentru a iniția procesul de formare a numărului.

Rostiți "**Ștergere**" pentru a anula introducerea și a reîncerca.

Ca o alternativă, pentru a iniția un apel direct din meniul principal **Comanda vocală**, atingeți  și roștiți numele unui contact salvat sau un număr de telefon.

Telefonul

Informații generale	117
Conectarea	119
Conectarea la Bluetooth	121
Apelul de urgență	125
Funcționarea	126
Telefonul mobil și echipamentul radio CB	133

Informații generale

Sistemul telefonic handsfree vă oferă posibilitatea de a purta discuții la telefonul mobil prin intermediul microfonului și difuzoarelor din autovehicul, precum și de a utiliza cele mai importante funcții ale telefonului mobil, prin sistemul Infotainment din autovehicul.

Pentru a putea utiliza sistemul de telefon handsfree, telefonul mobil trebuie să fie conectat via **Bluetooth**.

Nu orice telefon mobil acceptă toate funcțiile sistemului de telefon handsfree. Funcțiile posibile depind de telefonul mobil respectiv și de furnizorul de rețea. Consultați instrucțiunile de utilizare ale telefonului mobil sau adresați-vă furnizorului de rețea.

Informații importante despre utilizare și despre siguranța în trafic

Avertisment

Utilizarea sistemului telefonic handsfree în timpul conducerii poate fi periculoasă deoarece concentrarea șoferului se reduce în cursul unei convorbiri telefonice. Parcați autovehiculul înainte de a folosi sistemul telefonic handsfree.

Respectați reglementările țării în care conduceți.

De asemenea, respectați reglementările speciale aplicabile în anumite zone și să dezactivați întotdeauna telefonul mobil, dacă utilizarea acestuia este interzisă, dacă telefonul mobil poate cauza interferențe sau dacă pot apărea situații periculoase.

⚠ Avertisment

Telefoanele mobile afectează mediul înconjurător. Din acest motiv, au fost întocmite reglementări de siguranță cu care trebuie să vă familiarizați înainte de a folosi telefonul.

Bluetooth

Portalul pentru telefon este certificat de Bluetooth Special Interest Group (SIG).

Informații suplimentare despre această specificație veți găsi pe internet la <http://www.bluetooth.com>

Comenzile telefonului

Comenzile sistemului Infotainment sau de pe coloana de direcție:



-  **TEL**
- sau -
- **TEL**
- sau -
-  **TELEFON** de la  Ecranul paginii de pornire (NAVI 50 IntelliLink)

- sau -

 **TELEFON** de la Ecranul principal al meniului de pornire (NAVI 80 IntelliLink)

Selectați **Phone (Telefon)** pentru a deschide meniul.

Comenzile de pe coloana de direcție:

-  , : Preluare apel, încheiere/ respingere apel.
- sau -
- **MODE/OK**: Preluare apel, încheiere/respingere apel, confirmare acțiune.
- : Activare/dezactivare recunoaștere vocală.



În funcție de sistemul Infotainment, unele funcții ale sistemului de telefon handsfree pot fi utilizate și prin intermediul recunoașterii vocale
⇨ 115.

Funcționarea ecranului de afișare

R15 BT USB, R16 BT USB, CD16 BT USB, CD18 BT USB - Funcționarea ecranului de afișare

- Pentru deplasare în sus/jos pe afișaj: Rotiți **OK**.
- Pentru confirmarea acțiunilor: Apăsați butonul **OK**.
- Pentru anularea acțiunilor (și revenirea la meniul anterior): Apăsați .

NAVI 50 IntelliLink - Funcționarea ecranului de afișare

Pentru accesarea ecranului meniului telefonului, selectați  urmat de .

Sunt disponibile următoarele submeniuri:

- **Agenda telefonică**
- **Listele de apelare**
- **Apelare număr**

Pentru a comuta între submeniuri, atingeți  din colțul din stânga, sus.

- Pentru deplasare în sus/jos pe afișaj: Atingeți ▲ sau ▼.
- Pentru confirmarea acțiunilor: Selectați **OK**.
- Pentru anularea acțiunilor (și revenirea la meniul anterior/pagina de pornire): Atingeți ←/↵.

Pentru informații suplimentare, consultați "Funcționare ecran tactil" ⇨ 40.

NAVI 80 IntelliLink - Funcționarea ecranului de afișare

Pentru accesarea meniului "Telefon" de la pagina de pornire, selectați **MENIU**, urmat de **Telefon**.

Sunt disponibile următoarele submeniuuri:

- **Agenda telefonică**
- **Jurnaluri apeluri**
- **Apelarea unui număr**
- **Mesagerie vocală**
- **Setări**

- Pentru deplasare în sus/jos pe afișaj: Atingeți ↑ sau ↓.
- Pentru anularea acțiunilor (și/sau revenirea la meniul anterior): Atingeți ←.
- Pentru a deschide un meniu pop-up (de ex. pentru a adăuga contacte la o listă de favorite): Atingeți +.

Notă

Favoritele pot fi accesate în orice moment prin apăsarea ★ de pe pagina de pornire.

Pentru informații suplimentare, consultați "Funcționare ecran tactil" ⇨ 40.

Tastatura de operare de pe afișaj

R15 BT USB, R16 BT USB, CD16 BT USB, CD18 BT USB - Tastaturile de operare de pe afișaj

Pentru deplasarea în cadrul afișajului și introducerea caracterelor folosind tastatura numerică afișată pe ecranul de afișare: Rotiți și apăsați **OK**.

Intrările pot fi corectate în timpul introducerii cu ajutorul caracterului ← de pe tastatură.

Apăsați → pentru a întrerupe folosirea tastaturii și a reveni la ecranul anterior.

NAVI 50 IntelliLink, NAVI 80 IntelliLink - Tastaturile de operare de pe afișaj

Pentru deplasare în cadrul tastaturii și pentru a introduce caractere pe tastatura numerică, realizați selecția adecvată prin apăsarea ecranului de afișare.

Intrările pot fi corectate în timpul introducerii cu ajutorul caracterului ✕ de pe tastatură.

Atingeți ← pentru a întrerupe folosirea tastaturii și a reveni la ecranul anterior.

Pentru informații suplimentare, consultați "Funcționare ecran tactil" ⇨ 40.

Conectarea

Un telefon mobil trebuie conectat la sistemul telefonic handsfree pentru a fi controla funcțiile prin intermediul sistemului Infotainment.

Niciun telefon nu poate fi conectat la sistem dacă nu a fost mai întâi sincronizat. Consultați capitolul **Conexiunea Bluetooth** (↔ 121) pentru sincronizarea unui telefon mobil la sistemul handsfree prin Bluetooth.

La pornirea contactului, sistemul telefonic handsfree caută telefoanele sincronizate din vecinătate.

Bluetooth trebuie să fie activat pe telefonul mobil pentru ca telefonul să fie recunoscut de către sistemul telefonic handsfree. Căutarea continuă până ce este găsit un telefon sincronizat. Un mesaj pe afișaj va indica faptul că telefonul este conectat.

Notă

Când este activă o conexiune Bluetooth, folosirea sistemului telefonic handsfree va descărca bateria telefonului mobil mai rapid.

Conectarea automată

Pentru ca telefonul să se conecteze automat la pornirea sistemului, poate fi necesară activarea funcției de

conectare automată **Bluetooth** a telefonului; consultați instrucțiunile de utilizare ale telefonului mobil.

Notă

În funcție de sistemul Infotainment, la reconectarea unui telefon asociat sau când două telefoane asociate se află în zona de acțiune a sistemului telefonic handsfree, fie telefonul prioritar (dacă este definit), fie ultimul telefon conectat este conectat automat, chiar dacă acest telefon se află în exteriorul autovehiculului, dar continuă să se afle în zona de acțiune a sistemului telefonic handsfree.

În timpul conectării automate, dacă un apel este în curs, conversația va comuta automat la microfonul autovehiculului și la difuzoare.

În cazul în care conectarea eșuează:

- verificați dacă telefonul este pornit
- verificați dacă bateria telefonului nu este descărcată
- verificați dacă telefonul a fost deja sincronizat

Funcția Bluetooth a telefonului mobil și sistemul telefonic handsfree trebuie să fie active iar telefonul mobil trebuie să fie configurat pentru a accepta solicitarea de conectare a sistemului.

Conectarea manuală

R15 BT USB, R16 BT USB, CD16 BT USB, CD18 BT USB - Conectare manuală

Pentru a schimba telefonul conectat la sistemul de telefon handsfree, apăsați **TEL** și selectați meniul **Selectare dispozitiv**. Lista de dispozitive indică telefoanele deja sincronizate.

Selectați telefonul dorit din listă și confirmați apăsând **OK**. Un mesaj pe afișaj confirmă conectarea telefonului.

NAVI 50 IntelliLink - Conectarea manuală

Pentru a schimba telefonul conectat la sistemul de telefon handsfree, atingeți  urmat de **SETARE(SETĂRI)**, apoi **Conectivitate** (sau selectați **Telefon** din pagina de pornire).

Apoi selectați **Vizualizarea listei dispozitivelor Bluetooth**. Lista de dispozitive indică telefoanele deja sincronizate.

Selectați telefonul dorit din listă și confirmați atingând **OK**. În funcție de versiune, se afișează lângă telefonul selectat pentru a indica conectarea.

NAVI 80 IntelliLink - Conectarea manuală

Pentru a schimba telefonul conectat la sistemul telefonic handsfree, din pagina de pornire, atingeți **MENIU**, apoi **☒ Telefon**, urmat de **Setări**.

Apoi selectați **Administrare dispozitive**. Lista de dispozitive indică telefoanele deja sincronizate. Selectați telefonul dorit din listă.

Deconectarea unui telefon

Dacă telefonul mobil este oprit, telefonul va fi deconectat automat de la sistemul telefonic handsfree.

În timpul deconectării, dacă un apel este în desfășurare, conversația va comuta automat la telefonul mobil.

R15 BT USB, R16 BT USB, CD16 BT USB, CD18 BT USB - Deconectarea unui telefon

Pentru a deconecta un dispozitiv audio de la sistemul Infotainment, apăsați **TEL** (sau **SETUP**) și selectați **Bluetooth connection (Conexiune Bluetooth)**. Selectați dispozitivul dorit din lista de dispozitive, apoi selectați **Disconnect the device (Deconectare dispozitiv)** prin rotirea și apăsarea **OK**. Un mesaj pe afișaj confirmă deconectarea telefonului.

NAVI 50 IntelliLink - Deconectarea unui telefon

În funcție de versiune, pentru a deconecta un telefon de la sistemul Infotainment, atingeți **☰** urmat de **⚙️ SETARE (SETĂRI)**, apoi **Conectivitate** (sau selectați **☒ Telefon** din pagina de pornire).

Apoi selectați **Vizualizarea listei dispozitivelor Bluetooth**. Selectați telefonul conectat prezentat în lista afișată pentru deconectare; apare lângă telefon, pentru a indica deconectarea.

NAVI 80 IntelliLink - Deconectarea unui telefon

Pentru a deconecta un telefon de la sistemul Infotainment, din pagina de pornire, atingeți **MENIU**, apoi **☒ Telefon**, urmat de **Setări**.

Apoi selectați **Administrare dispozitive**. Selectați telefonul conectat din lista afișată pentru a îl deconecta.

Definirea telefonului cu prioritate

R15 BT USB, R16 BT USB, CD16 BT USB, CD18 BT USB - Definirea telefonului cu prioritate

Telefonul cu prioritate este ultimul telefon conectat.

La cuplarea contactului, sistemul telefonic handsfree caută mai întâi telefonul sincronizat cu prioritate. Căutarea continuă până ce este găsit un telefon sincronizat.

Conectarea la Bluetooth

Bluetooth este un standard radio pentru conexiunea fără fir, de ex., a telefonului cu alte dispozitive.

Informații, cum ar fi lista de contacte a telefonului mobil și lista apelurilor, pot fi transferate. Funcționalitatea poate fi restricționată în funcție de modelul telefonului.

Condiții prealabile

Trebuie îndeplinite următoarele condiții pentru a controla telefonul mobil cu Bluetooth activat prin intermediul sistemului Infotainment:

- Trebuie activată funcția Bluetooth a sistemului Infotainment.
- Funcția Bluetooth a telefonului mobil cu Bluetooth activat trebuie să fie și ea activată (consultați instrucțiunile de utilizare ale telefonului mobil).
- În funcție de telefonul mobil, poate fi necesară setarea dispozitivului la „vizibil” (consultați instrucțiunile de utilizare ale telefonului mobil).
- Telefonul mobil trebuie sincronizat și conectat la sistemul Infotainment.

Activarea funcției Bluetooth a sistemului Infotainment

R15 BT USB, R16 BT USB, CD16 BT USB, CD18 BT USB - Activarea funcției Bluetooth

Pentru a permite sistemului Infotainment să recunoască și să opereze un telefon mobil cu Bluetooth activat, funcția Bluetooth trebuie să fie mai întâi activată. Dezactivați funcția dacă nu este folosită.

Apăsăți **TEL** și selectați **Bluetooth** rotind și apăsând **OK**.

Selectați **ON** (Activat) sau **OFF** (Dezactivat) și confirmați prin apăsarea butonului.

NAVI 50 IntelliLink - Activarea funcției Bluetooth

Atingeți  urmat de  **SETARE(SETĂRI)**.

Selectați **Conectivitate** pentru afișarea următoarelor opțiuni:

- **Vizualizarea listei dispozitivelor Bluetooth**
- **Căutare dispozitiv Bluetooth**
- **Autorizare dispozitiv extern**

- **Schimbarea parolei**
- **Smartphone**

Disponibile în funcție de versiune. Pentru ajutor la activarea și utilizarea comenzilor vocale, consultați "Recunoașterea vocală" ⇨ 113).

Când se afișează ecranul **Conectivitate**, dispozitivele care au Bluetooth activat pot fi sincronizate cu sistemul Infotainment.

NAVI 80 IntelliLink - Activarea funcției Bluetooth

Pentru accesarea meniului Setări telefon de la pagina de pornire, atingeți **MENIU**, apoi  **Telefon**, urmat de **Setări**.

Sunt afișate următoarele opțiuni:

- **Administrare dispozitive**
- **Nivelurile sunetului**
- **Mesagerie vocală**
- **Activare Bluetooth**
- **Descărcare automată a datelor din telefon** (activat/dezactivat)

Selecționați **Pornire Bluetooth** pentru a bifa caseta din dreptul său. Dispozitivele care au Bluetooth activat pot fi acum sincronizate cu sistemul Infotainment.

Consultați (NAVI 80 IntelliLink) "Setările telefonului" din secțiunea "Funcționarea" pentru informații suplimentare ➔ 126.

Sincronizarea unui telefon mobil cu sistemul de telefon handsfree

Pentru a utiliza sistemul telefonic handsfree, va trebui stabilită o conexiune între telefonul mobil și sistem via **Bluetooth**, de ex. telefonul mobil trebuie sincronizat cu sistemul autovehiculului înainte de utilizare. În acest scop, telefonul mobil trebuie să fie compatibil Bluetooth. Consultați instrucțiunile de utilizare ale telefonului mobil.

Pentru a stabili o conexiune Bluetooth, sistemul telefonic handsfree trebuie să fie pornit iar funcția Bluetooth trebuie activată la telefonul mobil.

Notă

Dacă un alt telefon este conectat automat în timpul unei noi proceduri de asociere, acesta va fi deconectat automat, pentru a permite continuarea noii proceduri de asociere.

Sincronizarea permite sistemului telefonic handsfree să recunoască și să memoreze un telefon mobil din lista de dispozitive. În lista de dispozitive pot fi sincronizate și memorate maximum 5 telefoane mobile, dar acestea nu pot fi conectate decât câte unul, pe rând.

Notă

În funcție de versiunea NAVI 50 IntelliLink, se pot sincroniza cel mult opt telefoane mobile.

La încheierea sincronizării, pe ecranul sistemului Infotainment este afișat un mesaj cu numele telefonului sincronizat, iar telefonul este conectat automat la sistemul telefonic handsfree. Telefonul mobil poate fi apoi utilizat prin intermediul comenzilor sistemului Infotainment.

Notă

Când este activă o conexiune Bluetooth, folosirea sistemului telefonic handsfree va descărca bateria telefonului mobil mai rapid.

R15 BT USB, R16 BT USB, CD16 BT USB, CD18 BT USB - Sincronizarea unui telefon mobil

Pentru sincronizarea unui telefon la un sistem de telefon handsfree, apăsați **TEL** și selecționați **Sincronizare dispozitiv** rotind și apăsând **OK**. Se afișează ecranul **Pregătit pentru sincronizare**.

La telefonul mobil, căutați echipamentul Bluetooth din apropierea dispozitivului.

Selecționați **My Radio** (de ex., numele sistemului telefonic handsfree) din lista din telefonul mobil, apoi, de la tastatura telefonului mobil, introduceți codul de sincronizare afișat pe ecranul de afișare al sistemului Infotainment.

Dacă sincronizarea eșuează, sistemul va reveni la meniul anterior și se va afișa un mesaj corespunzător. Repetați procedura dacă este necesar.

NAVI 50 IntelliLink - Sincronizarea unui telefon mobil

Atingeți  urmat de  **SETARE(SETĂRI)**.

Selectați **Conectivitate**, apoi fie **Căutarea unui dispozitiv Bluetooth**, fie **Autorizarea dispozitivului extern**.

Ca alternativă, în ecranul meniului **Telefon**, atingeți .

La telefonul mobil, căutați echipamentul Bluetooth din apropierea dispozitivului.

Selectați numele sistemului de telefon handsfree (de ex., **MEDIA-NAV**) din lista telefonului mobil, apoi (dacă este cazul), de la tastatura telefonului mobil, introduceți codul de sincronizare afișat pe ecranul de afișare al sistemului Infotainment.

Notă

Codul de sincronizare poate fi afișat numai pe afișajul sistemului Infotainment pentru un interval de timp limitat.

Codul de sincronizare implicit este **0000**. Pentru a schimba codul de sincronizare înainte de începerea procedurii de sincronizare, selectați **Schimbare parolă** pentru actualizare.

Dacă sincronizarea nu reușește, repetați procedura dacă este necesar.

NAVI 80 IntelliLink - Sincronizarea unui telefon mobil

Pentru accesarea meniului Setări telefon de la pagina de pornire, atingeți **MENIU**, apoi  **Telefon**, urmat de **Setări**.

Selectați **Administrare dispozitive** din lista de opțiuni. Apare un mesaj pe afișaj, prin care sunteți întrebați dacă doriți să setați o conexiune Bluetooth între dispozitiv și sistemul Infotainment. Selectați **Da** pentru a continua. Sistemul Infotainment începe o căutare a echipamentului Bluetooth din vecinătate și afișează o listă a dispozitivelor.

Selectați-vă dispozitivul din lista afișată. În funcție de modelul telefonului, confirmați solicitarea de sincronizare sau introduceți codul de

sincronizare de la tastatura telefonului mobil pentru a îl sincroniza cu sistemul Infotainment.

Pentru a sincroniza alte dispozitive, din ecranul **Administrare dispozitive**, atingeți  pentru a deschide un meniu pop-up și selectați **Adăugare** pentru a sincroniza similar și alte dispozitive.

Dacă sincronizarea nu reușește, repetați procedura dacă este necesar.

Desincronizarea unui telefon mobil cu sistemul de telefon handsfree

Dacă lista de telefoane sincronizate este plină, un nou telefon va putea fi sincronizat numai dacă este desincronizat un telefon existent.

Notă

Desincronizarea unui telefon șterge toate contactele descărcate și istoricul apelurilor din agenda sistemului telefonic handsfree.

R15 BT USB, R16 BT USB, CD16 BT USB, CD18 BT USB - Desincronizarea unui telefon mobil

Pentru desincronizare, de ex. pentru a șterge un telefon din memoria sistemului de telefon handsfree, apăsați **TEL** și selectați **Ștergere dispozitiv**.

Selectați telefonul dorit din lista de dispozitive și apăsați **OK** pentru a confirma ștergerea, atunci când vi se solicită acest lucru.

NAVI 50 IntelliLink - Desincronizarea unui telefon mobil

Pentru desincronizare, de ex. pentru a șterge un telefon din memoria sistemului de telefon handsfree, atingeți  urmat de **SETARE(SETĂRI)**.

Selectați **Conectivitate**, apoi **Vizualizarea listei dispozitivelor Bluetooth**.

Selectați telefonul dorit din lista dispozitivelor, apoi atingeți  pentru a șterge dispozitivul. Dacă este necesar, ștergeți toate dispozitivele

din listă selectând **Opțiuni**, urmat de **Ștergere toate**. Confirmați atingând **OK**.

NAVI 80 IntelliLink - Desincronizarea unui telefon mobil

Pentru desincronizare, de ex. pentru a șterge un telefon din memoria sistemului telefonului handsfree, accesați ecranul **Administrare dispozitive**.

De la pagina de pornire, atingeți **MENIU**, apoi  **Telefon**, urmat de **Setări**.

Selectați **Administrare dispozitive**, apoi atingeți **+** pentru a deschide meniul pop-up, selectați **Ștergere** și eliminați din listă dispozitivul selectat.

Apelul de urgență

Avertisment

Setarea conexiunii nu poate fi garantată în orice situație. Din acest motiv, nu vă bazați exclusiv

pe telefonul mobil în cazul unei comunicări de importanță vitală (de ex. o urgență medicală).

În anumite rețele, poate fi necesară inserarea corectă a unei cartele SIM valabile în telefonul mobil.

Avertisment

Rețineți că puteți efectua și primi apeluri pe telefonul mobil numai dacă acesta se află într-o zonă de acoperire cu semnal suficient de puternic.

În anumite situații, apelurile de urgență nu pot fi efectuate în orice rețele de telefonie mobilă; este posibil de asemenea ca apelurile de urgență să nu poată fi efectuate când anumite servicii de rețea și/sau funcții ale telefonului sunt active. Adresați-vă furnizorului dumneavoastră de servicii de rețea pentru informații suplimentare.

Numărul pentru apeluri de urgență diferă, în funcție de țară sau regiune. Informați-vă din timp despre numărul de apel de urgență corect pentru țara sau regiunea respectivă.



Formați numărul de urgență (consultați "Funcționarea" ⇨ 126); Se realizează o conexiune telefonică cu centrul pentru apeluri de urgență.

Oferiți detalii despre urgență atunci când personalul de serviciu vi le solicită.

Avertisment

Nu încheiați convorbirea înainte ca centrul de apel de urgență să vă solicite acest lucru.

NAVI 50 IntelliLink

Pentru a vizualiza numărul de urgență pentru locația curentă, atingeți  urmat de  HARTĂ (disponibilă în funcție de versiune).

Selecționați **Opțiuni**, apoi **Where am I? (Unde mă aflu?)**.

Când se afișează ecranul **Where am I? (Unde mă aflu?)**, atingeți **Opțiuni**, urmat de **Informații despre țară**: Numărul de urgență (de ex. 112) este afișat pe ecran.

Funcționarea

Introducere

Când a fost stabilită o conectare la Bluetooth între telefonul mobil și sistemul telefonic handsfree, anumite funcții ale telefonului mobil pot fi acționate prin intermediul comenzilor sistemului Infotainment sau al afișajului.

Este posibil, de ex., să se importe contactele și numerele de telefon memorate în telefonul mobil în sistemul telefonic handsfree.

Notă

Memoria sistemului Infotainment este restricționată și este posibil ca unele contacte să nu fie descărcate din telefonul mobil.

Contactele salvate pe cartela SIM din telefonul mobil nu sunt vizibile. Numai contactele salvate în telefon sunt vizibile.





După conectare, datele telefonului mobil sunt transmise către sistemul telefonic handsfree. Aceasta poate necesita ceva timp, în funcție de modelul de telefon. În cursul acestei perioade, utilizarea telefonului mobil este posibilă prin intermediul sistemului Infotainment numai într-o anumită măsură.

Notă

Nu toate telefoanele mobile suportă funcțiile sistemului telefonic handsfree. Prin urmare, sunt posibile abateri de la gama de funcții descrise.



Meniu Phone (Telefon)

Pentru a se afișa meniul **Phone (Telefon)**:



- apăsați  **TEL**
- sau -
- apăsați **TEL**
- sau -
- atingeți  urmat de  **Phone (Telefon)** (NAVI 50 IntelliLink)
În pagina de pornire, atingeți **MENIU**, urmat de  **Telefon** (NAVI 80 IntelliLink)



Comanda volumului

R15 BT, R16 BT USB, CD16 BT, CD18 BT USB - Controlul volumului

În timpul unui apel, rotiți  sau apăsați  sau  (de la comenzile de pe coloana de direcție) pentru a modifica volumul apelului.



NAVI 50 IntelliLink - Controlul volumului

În timpul unui apel, apăsați  sau  de pe unitatea Infotainment pentru a schimba volumul apelului.

Ca o alternativă (de la comenzile de pe coloana de direcție), apăsați  sau .

NAVI 80 IntelliLink - Controlul volumului

În timpul unui apel, rotiți  de pe unitatea Infotainment pentru a schimba volumul apelului.

Ca o alternativă (de la comenzile de pe coloana de direcție), apăsați  sau .



Apelarea unui număr de telefon

Pentru apelarea numerelor, sunt disponibile mai multe opțiuni, inclusiv apelarea unui contact din agenda telefonică sau dintr-un jurnal de apeluri. Numerele pot fi de asemenea apelate manual.

Introducerea manuală a unui număr



R15 BT USB, R16 BT USB, CD16 BT USB, CD18 BT USB - Înregistrarea manuală a unui număr

Cu meniul **Phone (Telefon)** afișat, selectați **Apelare** din listă.

Introduceți numărul dorit cu ajutorul tastaturii numerice ( 117) și selectați  pentru a începe formarea numărului.



Pentru reapelarea ultimului număr, țineți apăsat **TEL**.

NAVI 50 IntelliLink - Înregistrarea manuală a unui număr

Cu meniul  **Phone (Telefon)** afișat, atingeți  din colțul din stânga sus și selectați **Formare** din listă.

Introduceți numărul dorit cu ajutorul tastaturii numerice și selectați  pentru a începe formarea numărului.

Consultați (NAVI 50 IntelliLink) "Operarea tastaturii de pe afișaj" din secțiunea "Informații generale"  117.

Intrările pot fi corectate în timpul introducerii cu ajutorul caracterului  de pe tastatură. Atingeți apăsat  pentru a șterge toate numerele o dată.

NAVI 80 IntelliLink - Înregistrarea manuală a unui număr

De la pagina de pornire, selectați **MENIU**, apoi **☰ Telefon**, urmat de **Apelarea unui număr**.

Introduceți numărul dorit cu ajutorul tastaturii numerice și atingeți **Apelare** pentru a începe formarea numărului.

Intrările pot fi corectate în timpul introducerii cu ajutorul caracterului **✕** de pe tastatură.

Agenda telefonică

Agenda telefonică conține lista de contacte disponibile numai pentru utilizatorul actual al autovehiculului. Din motive de confidențialitate, fiecare listă de contacte descărcată poate fi vizualizată numai când este conectat telefonul corespunzător.

R15 BT USB, R16 BT USB, CD16 BT USB, CD18 BT USB - Agenda telefonică

După sincronizarea telefonului mobil cu sistemul Infotainment, lista de contacte din telefonul mobil este descărcată în sistemul telefonic handsfree.

Pentru formarea unui număr din agenda telefonică, cu meniul **Phone (Telefon)** afișat, selectați **Agendă telefonică** și selectați contactul dorit din lista alfabetică. Apăsăți **OK** pentru a iniția procesul de apelare.

NAVI 50 IntelliLink - Agendă telefonică

După sincronizarea telefonului mobil cu sistemul Infotainment, lista de contacte din telefonul mobil este descărcată în sistemul telefonic handsfree.

Cu meniul **☰ Phone (Telefon)** afișat, atingeți **▼** din colțul din stânga sus și selectați **Agenda telefonică** din listă.

Pentru a forma un număr din agenda telefonică, selectați contactul dorit din listă.

Ca alternativă, selectați **Căutare după nume**, apoi introduceți de la tastatură numele contactului dorit.

Consultați (NAVI 50 IntelliLink) "Operarea tastaturii de pe afișaj" din secțiunea "Informații generale" ⇨ 117.

NAVI 80 IntelliLink - Agendă telefonică

După sincronizarea telefonului mobil cu sistemul Infotainment, lista de contacte din telefonul mobil este descărcată în sistemul telefonic handsfree.

Notă

La telefonul dumneavoastră trebuie autorizată partajarea datelor. Consultați instrucțiunile de utilizare din telefonul mobil sau consultați furnizorul de rețea.

Caracteristica "Descărcare automată a datelor din telefon" trebuie de asemenea activată în meniul setărilor telefonului Infotainment. Consultați (NAVI 80 IntelliLink) "Setările telefonului" de mai jos.

De la pagina de pornire, atingeți **MENIU**, apoi **☰ Telefon**, urmat de **Agendă telefonică**.

Pentru a forma un număr din agenda telefonică, selectați contactul dorit din listă. Dacă un contact are mai multe numere salvate, selectați numărul adecvat când vi se cere acest lucru. Apelul va fi inițiat automat după selectarea numărului de telefon al contactului.

Ca alternativă, selectați **Găsire**, apoi introduceți de la tastatură numele contactului dorit.

După sincronizarea inițială a telefonului cu sistemul Infotainment, sistemul poate fi actualizat cu cele mai recente contacte de pe telefonul dumneavoastră mobil. Atingeți **+** pentru a deschide meniul pop-up și selectați **Actualizare date telefon**. Dacă este necesar, selectați **Ajutor** din meniul pop-up pentru asistență.

Pentru a adăuga un contact la lista dumneavoastră de favorite, apăsați **+** și selectați **Adăugarea unui contact la pagina Favorite**.

Notă

Favoritele pot fi accesate în orice moment prin apăsarea **★** de pe pagina de pornire.

Pentru informații suplimentare, consultați (NAVI 80 IntelliLink) "Favorite" din secțiunea "Introducere" ⇨ 32.

Lista de apeluri

R15 BT USB, R16 BT USB, CD16 BT USB, CD18 BT USB - Liste de apeluri

Pentru apelarea unui număr din listele istoricului apelurilor (de ex. numere apelate, apeluri primite, apeluri ratate), selectați opțiunea respectivă, de ex. **Numere apelate** din meniul **Listă de apeluri**. Selectați contactul dorit și apăsați **OK** pentru a iniția procesul de apelare.

NAVI 50 IntelliLink - Listele de apeluri

După conectarea telefonului mobil la sistemul Infotainment, lista numerelor apelate, a apelurilor primite și a apelurilor ratate din telefonul mobil sunt transferate automat la sistemul telefonului handsfree.

Cu meniul **☰ Phone (Telefon)** afișat, atingeți **▼** din colțul din stânga sus și selectați **Listele de apelare** din listă.

Pentru a forma un număr din listele istoricului apelurilor, selectați din următoarele opțiuni de pe afișaj:

- **☰ Toate:** Afișează lista tuturor apelurilor din listele de mai jos.
- **☎:** Numere formate.
- **☎:** Apeluri primite.
- **☎:** Apeluri ratate.

Notă

Numărul de apeluri ratate se afișează lângă simbol.

Cele mai recente apeluri sunt afișate în partea de sus. Selectați contactul dorit din lista aleasă pentru a începe procesul de formare.

NAVI 80 IntelliLink - Listele de apeluri

După conectarea telefonului mobil la sistemul Infotainment, lista numerelor apelate, a apelurilor primite și a apelurilor ratate din telefonul mobil sunt transferate automat la sistemul telefonului handsfree.

Notă

La telefonul dumneavoastră trebuie autorizată partajarea datelor. Consultați instrucțiunile de utilizare din telefonul mobil sau consultați furnizorul de rețea.

Caracteristica "Descărcare automată a datelor din telefon" trebuie de asemenea activată în meniul setărilor telefonului Infotainment. Consultați (NAVI 80 IntelliLink) "Setările telefonului" de mai jos.

De la pagina de pornire, atingeți **MENIU**, apoi **☒ Telefon**, urmat de **Jurnale apelare**.

Pentru a forma un număr din listele istoricului apelurilor, selectați din următoarele opțiuni de pe afișaj:

- **Toate:** Afișează lista tuturor apelurilor din listele de mai jos.
- **☒:** Apeluri primite.
- **☒:** Apeluri ratate.
- **☒:** Numere formate.

Cele mai recente apeluri sunt afișate în partea de sus. Ca alternativă, atingeți ↑ sau ↓ pentru deplasare în sus/jos pe ecran.

Selectați contactul dorit din lista de apeluri aleasă pentru a începe procesul de formare.

Notă

Dacă este necesar, atingeți **+** (pentru a deschide un meniu pop-up) și selectați **Actualizarea datelor telefonului** pentru a actualiza listele de apeluri.

Casetă mesagerie vocală

R15 BT USB, R16 BT USB, CD16 BT USB, CD18 BT USB - Casetă mesagerie vocală

Pentru ascultarea mesajelor de mesagerie vocală a telefonului mobil prin intermediul sistemului Infotainment în timp ce telefonul este conectat, selectați meniul **Voicemail box (Casetă mesagerie vocală)**.

NAVI 80 IntelliLink - Casetă mesagerie vocală



Pentru a asculta mesajele de mesagerie vocală ale telefonului mobil prin intermediul sistemului Infotainment în timp ce este conectat telefonul, din pagina de pornire, selectați **MENIU**, apoi **☒ Telefon**, urmat de **Mesagerie vocală**. Sistemul va apela caseta mesagerie vocală configurată.

Ecranul de configurare va fi afișat dacă nu a fost configurată caseta mesagerie vocală. Introduceți numărul de la tastatura numerică și confirmați.



Primirea de apeluri

R15 BT USB, R16 BT USB, CD16 BT USB, CD18 BT USB - Primirea apelurilor

Pentru acceptarea unui apel, în funcție de configurația autovehiculului:

- Apăsați scurt  (de la comenzile de pe coloana de direcție).
- Selectați pictograma  de pe afișaj (prin rotirea și apăsarea OK).

Pentru respingerea unui apel, în funcție de configurația autovehiculului:

- Apăsați lung  (de la comenzile de pe coloana de direcție).
- Selectați pictograma  de pe afișaj (prin rotirea și apăsarea OK).

Când se primește un apel, numărul apelantului poate apărea pe ecranul de afișare al sistemului Infotainment. Dacă numărul este stocat în memoria sistemului, în locul numărului se va afișa numele contactului. Dacă

numărul nu poate fi afișat, va apărea mesajul **Private number (Număr privat)**.

NAVI 50 IntelliLink - Primirea apelurilor

Pentru acceptarea unui apel:

- Atingeți **Acceptare/Acord**.
- Apăsați scurt  (de la comenzile de pe coloana de direcție).

Pentru respingerea unui apel:

- Atingeți **Refuz/Respingere**.
- Apăsați lung  (de la comenzile de pe coloana de direcție).

Când se primește un apel, numărul apelantului poate apărea pe ecranul de afișare al sistemului Infotainment. Dacă numărul este stocat în memoria sistemului, în locul numărului se va afișa numele contactului. Dacă numărul nu poate fi afișat, va apărea mesajul **Necunoscut/Număr necunoscut**.

NAVI 80 IntelliLink - Primirea apelurilor

Pentru acceptarea unui apel:

- Atingeți **Preluare**.
- Apăsați scurt  (de la comenzile de pe coloana de direcție).

Pentru respingerea unui apel:

- Atingeți **Respingere**.
- Apăsați lung  (de la comenzile de pe coloana de direcție).

Când se primește un apel, numărul apelantului poate apărea pe ecranul de afișare al sistemului Infotainment. Dacă numărul este stocat în memoria sistemului, în locul numărului se va afișa numele contactului. Dacă numărul nu poate fi afișat, va apărea mesajul **Lipsă ID apelant**.

Funcțiile în cursul unui apel telefonic

R15 BT USB, R16 BT USB, CD16 BT USB, CD18 BT USB - Funcții în timpul unui apel telefonic

În plus față de controlul volumului, în timpul unui apel sunt disponibile diverse funcții, inclusiv:

- Comutarea apelului la telefonul mobil.
- Accesarea tastaturii.
- Finalizarea apelului.

Rotiți și apăsați **OK** pentru a selecta și a confirma.

Comutați apelul din sistemul telefonic handsfree prin selectarea opțiunii pentru telefonul mobil de pe afișaj. Unele telefoane mobile se pot deconecta de la sistemul telefonic handsfree în cursul comutării pe acest mod.

De asemenea, se poate introduce un număr de la tastatura numerică (☞ 117) de ex. pentru a controla un server vocal, cum ar fi caseta de mesagerie vocală. Selectați articolul **#123** de pe afișaj pentru accesarea





tastaturii numerice. Consultați "**Voicemail box (Casetă mesagerie vocală)**" pentru informații suplimentare.



Pentru a încheia un apel, în funcție de configurația autovehiculului:

- Apăsați scurt **X**.
- Apăsați butonul **TEL**.
- Selectați pictograma  de pe afișaj.

NAVI 50 IntelliLink - Funcții în cursul unui apel telefonic

În plus față de controlul volumului, în timpul unui apel sunt disponibile diverse funcții, inclusiv:

- : Finalizarea apelului.
- : Dezactivarea microfonului autovehiculului.
- : Activarea microfonului autovehiculului.
- : Transferul conversației la telefonul mobil.

- : Transferul conversației la microfonul și difuzoarele autovehiculului.
- : Revenire la ecranul anterior (de ex., sistemul de navigație sau pagina de pornire).

NAVI 80 IntelliLink - Funcții în cursul unui apel telefonic

În plus față de controlul volumului, în timpul unui apel sunt disponibile diverse funcții, inclusiv:

- Treceți un apel în așteptare: Atingeți **+** (pentru a deschide meniul pop-up), apoi selectați **În așteptare**. Atingeți **Continuare** pentru a relua apelul.
- Transferul conversației la telefonul mobil: Atingeți **+** (pentru a deschide meniul pop-up), apoi selectați **Telefon**.
În unele cazuri, telefonul poate fi deconectat de la sistemul Infotainment în timpul unui transfer al apelului.

- Finalizarea apelului: Atingeți **Finalizarea apelului**.
- Revenire la meniul anterior: Atingeți ←.

Setări telefon

NAVI 50 IntelliLink - Setările telefonului

Reveniți la setările implicite ale telefonului

Pentru accesarea meniului setări în orice moment, atingeți  urmat de **SETARE(SETĂRI)**.

Selectați **Sistem**, urmat de **Setări din fabrică**, apoi **Telefon** pentru a restabili setările telefonului la valorile lor implicite. Confirmați atingând **OK**.

Versiunea de software a afișajului

Pentru accesarea meniului setări în orice moment, atingeți  urmat de **SETARE(SETĂRI)**.

Selectați **Sistem**, urmat de **Versiunea sistemului** pentru a afișa versiunea software-ului.

NAVI 80 IntelliLink - Setările telefonului

De la pagina de pornire, atingeți **MENIU**, apoi **Telefon**, urmat de **Setări**.

Selectați dintre următoarele opțiuni:

- **Administrare dispozitive:**
Consultați (NAVI 80 IntelliLink) "Sincronizarea unui telefon mobil" din secțiunea "Conectarea la Bluetooth" ⇨ 121.
- **Nivelurile sunetului:**
Pentru setarea volumului și a tonului de apel al sistemului telefonic handsfree.
- **Mesagerie vocală:**
Consultați (NAVI 80 IntelliLink) "Casetă mesagerie vocală" de mai sus.
- **Activare Bluetooth:**
Consultați (NAVI 80 IntelliLink) "Activarea Bluetooth" din secțiunea "Conectarea la Bluetooth" ⇨ 121.
- **Descărcarea automată a datelor din telefon:**

Selectați această opțiune bifând caseta din dreptul acesteia.

La sincronizarea și/sau conectarea telefonului mobil la sistemul Infotainment, lista de contacte și lista de apeluri din telefonul mobil pot fi descărcate acum în sistemul telefonic handsfree.

Partajarea datelor trebuie să fie autorizată la telefonul dumneavoastră. Consultați instrucțiunile de utilizare ale telefonului mobil sau adresați-vă furnizorului de rețea.

Telefonul mobil și echipamentul radio CB

Instrucțiuni de instalare și instrucțiuni de utilizare

La montarea și utilizarea telefonului mobil, trebuie să țineți cont de instrucțiunile de instalare și de utilizare furnizate de producătorul telefonului mobil și al sistemului hands-free. Nerespectarea acestor instrucțiuni poate avea drept

consecință anularea certificatului de înmatriculare (Directiva UE 95/54/EC).

Recomandări pentru funcționarea corespunzătoare:

- instalarea antenei exterioare de către specialiști, pentru a se obține o rază de acțiune maximă
- puterea maximă de transmisie zece watt
- instalarea telefonului într-un loc adecvat, cu luarea în considerație a observațiilor relevante din Manualul de utilizare, secțiunea **Sistemul airbag**

Solicitații informații despre locurile prevăzute pentru instalarea antenei și a suportului pentru telefon, cât și despre utilizarea echipamentelor de transmisie cu putere mai mare de zece watt.

Este admisă atașarea unui set handsfree fără antenă externă la un telefon mobil standarde GSM 900/1800/1900 și UMTS, numai dacă puterea maximă de transmisie a

telefonului mobil nu depășește doi W în rețeaua GSM 900 sau un W în alte rețele.

Din motive de siguranță, nu utilizați telefonul în timp ce conduceți. Chiar și folosirea unui set handsfree vă poate distra atenția în timpul condusului.

Avertisment

Utilizarea echipamentelor radio și a telefoanelor mobile care nu respectă standardele de telefonie mobilă sus menționate este permisă numai dacă instalați o antenă exterioară pe autovehicul.

Atenție

Telefoanele mobile și echipamentele radio pot afecta funcționarea unităților electronice de control ale autovehiculului când sunt utilizate în habitacul fără antenă exterioară, dacă nu se respectă reglementările menționate mai sus.

Index alfabetic

A	
Acces facil.....	32
Activarea funcției Bluetooth.....	121
Activarea recunoașterii vocale... ..	115
Activarea sistemului de navigație.....	83
Actualizarea listei FM.....	54
Actualizarea listei posturilor de radio.....	54
Adaptarea volumului km/h.....	43
Adăugarea contactelor în agenda telefonică.....	126
Adăugați o destinație favorită.....	97
Adresa Home (Acasă).....	97
AF (Frecvențe alternative).....	55
Afișaj.....	32
Afișajul CD.....	60
Afișarea fotografiilor.....	77
Afișarea informațiilor.....	60
Agenda telefonică.....	126
Ajutor!.....	103, 113
Alerte de siguranță.....	83
Amprente vocale.....	115
Anunțurile despre trafic (TA).....	55
Aparatul radio	
DAB.....	58
Emisia audio digitală.....	58
Apelarea unui număr de telefon.....	126
Apelarea unui post de radio.....	54
Apelarea unui post de radio memorat.....	52
Apel în așteptare.....	126
Apelul de urgență.....	125
AST (Listă de memorare automată).....	54
Atenuare.....	41
Atmosfera muzicală.....	41
Autorizare dispozitiv extern.....	121
Avertismente referitoare la sistemul de navigație.....	83
B	
Balans.....	41
Bluetooth.....	117
Busolă.....	83
C	
Camera retrovizoare.....	32
Card SD.....	80, 83
Casetă mesagerie vocală.....	126
Categorii de POI.....	97
Căsuță poștală.....	126
Căutarea automată a posturilor radio.....	52
Căutarea manuală a posturilor radio.....	52
Căutarea numelui postului de radio.....	52
Căutarea unui post radio.....	52
Căutare dispozitiv Bluetooth.....	121
Căutare locală.....	97
CD-text.....	60

CD-uri audio.....	59
CD-uri MP3.....	59
CD-uri WMA.....	59
Ceasul.....	32, 44, 83
Cod de securitate.....	31
Comanda vocală.....	115
Comanda volumului.....	126
Comenzile de pe coloana de direcție.....	7
Comenzile Infotainment.....	32
Comenzile panoului de bord.....	7
Comenzile radioului.....	50
Comenzile sistemului de navigație.....	115
Comenzile telefonului.....	115, 117
Computer de bord.....	32
Computerul de bord.....	32
Conduc Eco.....	32
Conectarea.....	119
Conectarea automată a telefonului.....	119
Conectarea la Bluetooth.....	121
Conectarea manuală a telefonului.....	119
Conectarea telefonului.....	119
Conectarea unui dispozitiv audio.	70
Conexiune Bluetooth.....	70
Coordonatele.....	83, 97
Creșterea intensității sonore la volum redus.....	41

D	
DAB.....	58
Deconectarea unui dispozitiv audio.....	70
Deconectarea unui telefon.....	119
Definirea telefonului cu prioritate	119
Derularea rapidă înainte.....	60
Derularea rapidă înapoi.....	60
Desincronizarea unui telefon mobil.....	121
Destinația.....	83
Destinații favorite.....	97
Destinații recente.....	97
Dezactivarea automată.....	32
Dezactivarea funcției Bluetooth..	121
Dezactivarea ghidării.....	103
Diaporamă.....	83
Dispozitive de redare MP3.....	66
Dispozitive portabile de redare CD	64
Dispozitivul de redare CD.....	59, 60

E	
Ecran cu meniuri.....	40, 83
Ecranul cu harta.....	83
Editare itinerar.....	103
Emisia audio digitală.....	58
Etichetele ID3.....	60
Evitare a unei părți a traseului....	103

F	
Favorite.....	32
Media.....	32
Servicii.....	32
Sistemul de navigație.....	32
Telefonul.....	32
Fără sonor.....	32, 60
Fișă jack.....	64
Fișiere AAC.....	59
Fișierele AAC.....	66
Fișierele MP3.....	66
Fișierele WAV.....	59
Fișierele WMA.....	66
Fișiere muzică prin Bluetooth.....	70
Fotografii.....	77
Funcția antifurt	31
Funcțiile în cursul unui apel telefonic.....	126
Funcțiile radio.....	54, 55
Funcționarea.....	70, 126
Funcționarea ecranului de afișare.....	32, 117

G	
Ghidarea	103
Ghid pentru operarea telefonului	133
GPS (Sistem de poziționare globală).....	80

H	
Hărțile.....	80

I

Imagini bandă.....	83
Indicatorul economiei de combustibil	
Indicatorul stilului de condus.....	32
Indicatorul stilului de condus	
Indicatorul economiei de combustibil.....	32
Informații despre autovehicul.....	32
Informații despre trafic.....	103
Informații despre țară.....	103, 125
Informații generale 4, 59, 64, 66,	
70, 80, 113, 117	
Informații pe afișaj.....	40, 83
Informații referitoare la traseu.....	103
Informații text (CD-Text sau etichetă ID3).....	60
Informații text (Radio text).....	55
Instrucțiuni pentru instalarea telefonului.....	133
Instruire Eco.....	32
Intensitate sonoră.....	41
Intrarea AUX.....	64
Introducerea destinației	97
Introducerea manuală a unui număr.....	126
iPod-ul.....	66, 67

↑

Înalte.....	41
Înlocuirea bateriilor.....	83

Înregistrați o adresă.....	97
Înregistrări video.....	77

J

Joase.....	41
------------	----

L

Latitudine, Longitudine.....	97
Limbă.....	32
Lista de apeluri.....	126
Lista dispozitivelor Bluetooth.....	121
Lista posturilor FM.....	54
Lista de memorare automată.....	54
Locația domiciliului.....	83
Locații salvate.....	97

M

Memorarea automată a posturilor	54
Memorarea manuală a posturilor de radio.....	54
Memorarea posturilor de radio.....	54
Meniu Phone (Telefon).....	126
Meniu rapid.....	83
Meteo.....	83
Metoda de planificare a traseului.	83
Miniaturi.....	77
MIX.....	60
Moduri de operare.....	32
MP3 player.....	67
Mufă USB.....	67

Multimedia.....	77
My TomTom ÎN DIRECT.....	83

N

Numărul de urgență.....	125
-------------------------	-----

O

Optimizarea sunetului.....	41
Ora.....	32

P

Pause (Pauză).....	60
Playerele audio.....	32
POI.....	32, 97
Pornirea/oprirea.....	32
Portul USB.....	66
Posturile de radio memorate.....	52
Preferințe de planificare.....	83
Preferințele sistemului de navigație.....	83
Preferințe vocale.....	83
Pregătirea traseului în avans.....	97
Prezentarea generală a elementelor de comandă.....	7
Prezentarea generală a funcționării tactile.....	40
Prezentare generală a simbolurilor.....	111
Primirea de apeluri.....	126
Proiecția telefonului.....	78
PTY (tip de program).....	55

Puncte de interes.....	32
Puncte de interes (POI).....	97
Puncte intermediare.....	97, 103

R

Radare.....	83
Radioul.....	50
Raportul cursei.....	32
Răsfoire hartă.....	103
RDS.....	55
Recepția radio.....	50
Recunoașterea vocală.....	113, 115
Redarea aleatorie.....	60
Redarea filmelor.....	77
Redarea fișierelor audio salvate... 67	
Redarea fișierelor muzicale prin funcția Bluetooth.....	70
Redarea unui CD.....	60
Regiunea.....	55
Restaurarea setărilor din fabrică. .	44
Reveniți la setările implicite.....	32

S

Salvați o destinație favorită.....	97
Schimbarea locației domiciliului... 83	
Schimbarea parolei pentru conexiunea Bluetooth.....	121
Schimbați limba sistemului.....	32, 44
Scoaterea unui CD.....	60
Selectarea benzii de frecvență.....	50
Selectarea unei piste.....	60

Selectarea unui album.....	60
Selectați o destinație.....	97
Servicii.....	32
Servicii de navigație.....	32
Servicii în direct.....	83
Serviciul de informații despre trafic	80
Serviciul i-Announcement.....	55
Serviciul i-News.....	55
Serviciul i-Traffic.....	55
Setarea funcției de iluminare pe timp de zi.....	32
Setarea oglinzilor rabatabile.....	32
Setarea orei.....	32
Setarea sistemului de navigație. .	83
Setarea ștergătorului de lunetă. .	32
Setarea volumului.....	32
Setări.....	32
Setările audio.....	41, 60
Setările de vizualizare ale camerei retrovizoare.....	32
Setările de volum.....	43
Setările imaginii.....	32
Setările partajării datelor.....	32
Setările sistemului.....	44
Setările traseului.....	83
Setări multimedia.....	44
Setări pentru tonalitate.....	41
Setări telefon.....	126
Siguranța în trafic.....	4, 117
Simulcast.....	55

Sincronizarea unui dispozitiv audio.....	70
Sincronizarea unui telefon mobil cu sistemul autovehiculului.....	121
Sistem telefonic handsfree.....	126
Sistemul de asistență la parcare. .	32
Sistemul de date radio (RDS)	55
Sistemul de navigație	
Card SD.....	80
Crearea unui cont.....	80
GPS (Sistem de poziționare globală).....	80
Hărțile.....	80
Instalarea software-ului.....	80
Înregistrarea sistemului de navigație.....	80
Serviciul de informații despre trafic.....	80
Stick de memorie USB.....	80
Sistemul Infotainment	
Pornirea/oprirea.....	32
Smartphone	
Proiecția telefonului.....	78
Sparte dezactivat.....	41
Stick de memorie USB.....	80, 83

Ș

Ștergeți dispozitivul din lista dispozitivelor Bluetooth.....	121
Ștergeți o destinație favorită.....	97
Știri.....	55

T

Tastaturile de pe afișaj.....	83, 117
Telefonul.....	117
Telefonul mobil și echipamentul radio CB	133
Textul radio.....	55
Trafic GD.....	83
Traseu.....	83
Trecerea automată în așteptare a apelurilor.....	126

U

Unde mă aflu?.....	103, 125
Unitatea USB.....	66
Unități USB.....	67
Utilizarea.....	32, 50, 60, 64, 83
Utilizarea aplicațiilor smartphone..	78
Utilizarea CD playerului.....	60
Utilizarea ecranului de afișare.....	32
Utilizarea intrării AUX.....	64
Utilizarea prezentului manual.....	4
Utilizarea sistemului Infotainment.	32

V

Versiune software.....	126
Vizualizare autostradă.....	83
Vizualizare intersecție.....	83
Vizualizor de imagini.....	83
Volum în funcție de viteză autovehiculului.....	43
Volum pentru navigație.....	83
Volumul pentru anunțuri în trafic. .	43
Volumul sonor.....	41, 115
Adaptarea volumului km/h.....	43
Creșterea intensității sonore la volum redus.....	41
Distribuția volumului sonor.....	41
Spate dezactivat.....	41
Volum în funcție de viteză autovehiculului.....	32, 43
Volumul pentru anunțuri în trafic	43

Z

Zoom automat.....	83
-------------------	----

www.opel.com

Copyright by Opel Automobile GmbH, Rüsselsheim, Germany.

Informațiile conținute în acest manual intră în vigoare începând cu data specificată mai jos. Opel Automobile GmbH își rezervă dreptul de a face modificări cu privire la specificațiile tehnice, caracteristicile și designul autovehiculelor în legătură cu informațiile prezentate în această publicație, precum și modificări ale publicației în sine.

Ediția: august 2018, Opel Automobile GmbH, Rüsselsheim.

Tipărit pe hârtie albă fără clor.

ID-OLCVILSE1808-ro

