

---

# Vsebina

Uvod .....	2
Radio .....	27
CD/DVD predvajalnik .....	43
AUX vhod .....	50
USB vhod .....	52
Navigacija .....	56
Glasovno vodenje .....	88
Telefon .....	94
Kazalo .....	116

## Uvod

Spolšne informacije .....	2
Zašita pred krajo .....	3
Pregled upravnih elementov za rokovanje .....	5
Uporaba .....	13
Osnovno rokovanje .....	14
Tone settings (nastavitve tonov) .....	20
Nastavitve glasnosti .....	23
Osebnne nastavitve .....	25

## Splošne informacije

Infotainment sistem Vam nudi avdio v vozilu po najsodobnejši tehnologiji.

Za AM, FM in DAB (ne CD 300) valovna območja so radijski aparati opremljeni z dvanajstimi samodejno nastavljivimi programi. Nadalje lahko 36 programov nastavite ročno (neodvisno od valovne dolžine).

Integriran avdio predvajalnik vas zabava in razvedri z avdio in MP3/WMA zgoščenkami ter MP3/WMA DVD-ji (samo DVD 800).

Dodatno lahko na Infotainment sistem priklonite naprave s pomnilnikom npr. iPod, MP3 predvajalnik ali USB ključ (ne CD 300) ali prenosne CD predvajalnike in druge avdio vire.

Digitalni zvočni procesor nudi za optimaliziranje zvoka pet prednastavitvenih načinov equalizerja.

Navigacijski sistem (samo CD 500 / DVD 800) z dinamičnim načrtovanjem poti vas zanesljivo

privede do vašega cilja in - po želji - samodejno obide prometne zastoje ali druge prometne ovire.

Opcijsko lahko Infotainment sistem upravljate tudi s stikali na volanu.

Infotainment sistem je lahko opremljen z vhodom za mobilni telefon (Mobile Phone Portal).

Domiselni dizajn elementov za rokovanje, jasno strukturirani meniji na zaslonu in velik večfunkcijski gumb omogočajo preprosto rokovanje z aparatom.

## Pomembne informacije o rokovanju in prometni varnosti

### Opozorilo

Infotainment sistem uporabljajte tako, da lahko vozite varno ves čas. V primeru pomislekov ustavite vozilo in rokuje z Infotainment sistemom, ko je vozilo parkirano.

### ⚠ Opozorilo

Uporaba navigacijskega sistema (samo CD 500 / DVD 800) ne odvezuje voznika obveznosti in odgovornosti primerne obnašanja na cesti. Prometne predpise moramo vedno upoštevati.

Vnose (npr. naslove) v sistem izvajajte le pri mirujočem vozilu.

Če informacije navigacijskega vodiča nasprotujejo prometnim predpisom, imajo prometni predpisi vedno prednost.

### ⚠ Opozorilo

Določena območja enosmernih cest, prepovedi zavijanja ali vhoda (npr. na cono pešcev) niso premerjena in niso označena na zemljevidu. V takšnih primerih Infotainment sistem izstavi opozorila, ki jih morate upoštevati. V tem primeru morate posebej paziti na enosmerne ulice, ceste in vhode/izhode, na katere ne smete zavijati.

### Radijski sprejem

Piskanje, šumenje, motnje ali prekinitve sprejema utegnejo povzročiti:

- spreminjajoča se razdalja med vozilom in oddajnikom,
- večkratni sprejem zaradi odboja,
- položaj vozila izven (v senci) dometa oddajnika.

### Zaščita pred krajo

Infotainment aparat je opremljen z elektronsko zaščito proti kraji.

Infotainment sistem deluje le v vašem vozilu in je za tatove neuporaben.

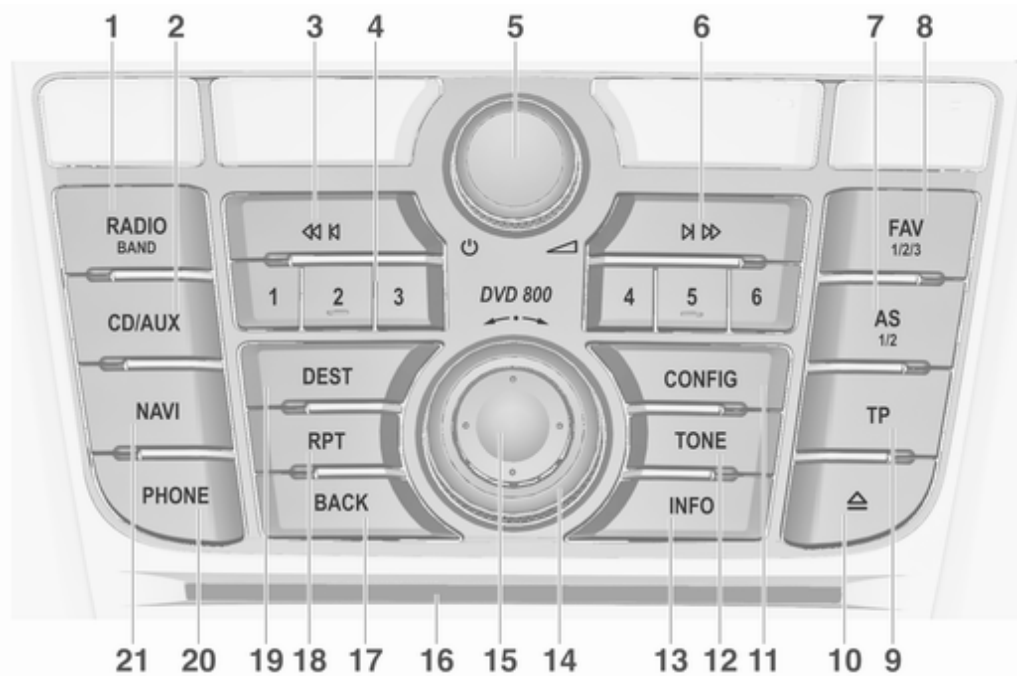

## Pregled upravnih elementov za rokovanje

### Upravna plošča CD 500 / DVD 800

<b>1</b>	RADIO (BAND) .....	27	<b>13</b>	INFO .....	27
	Vklop radia ali zamenjava valovnega območja .....	27		Radio: Informacije o trenutni postaji .....	27
<b>2</b>	CD/AUX .....	50		CD/MP3/WMA: Informacije o trenutni skladbi .....	45
	Zagon predvajanja CD/MP3/WMA ali zamenjava avdio vira .....	50	<b>14</b>	Večfunkcijski gumb .....	14
<b>3</b>	Iskanje nazaj .....	27		Centralni gumb za izbirne in navigacijske menije .....	14
	Radio: iskanje nazaj .....	27	<b>15</b>	Osem-smerno stikalo .....	58
	CD/MP3/WMA: preskok za eno skladbo nazaj .....	45		Navigacija: preklon na prikaz zemljevida .....	58
<b>4</b>	Postajne tipke 1...6 .....	28	<b>16</b>	CD/DVD reža .....	45
	Daljši pritisk: shranitev postaje .....	28	<b>17</b>	BACK .....	14
	Kratek pritisk: izbira postaje .....	28		Meni: premik za stopnjo nazaj .....	14
<b>5</b>	ⓘ gumb .....	13		Vnos: brisanje zadnjega karakterja ali celotnega vnosa .....	14
	Pritisnite: vklop/izklop Infotainment sistema .....	13	<b>18</b>	RPT .....	82
	Obrnite: nastavitev glasnosti .....	13		Ponovitev zadnjega navigacijskega sporočila .....	82
<b>6</b>	Iskanje naprej .....	27	<b>19</b>	DEST .....	58
	Radio: iskanje naprej .....	27		Vnos navigacijskega cilja .....	58
	CD/MP3/WMA: preskok za eno skladbo naprej .....	45			
<b>7</b>	AS (1/2) .....	28			
	Ravni samodejnega spomina (prednastavljene radijske postaje) .....	28			
	Kratek pritisk: izbira seznama samodejnega shranjevanja .....	28			
	Daljši pritisk: samodejna shranitev postaj .....	28			
<b>8</b>	FAV (1/2/3) .....	29			
	Sezname priljubljenih postaj (prednastavljene radijske postaje) .....	29			
<b>9</b>	TP .....	36			
	Vključitev ali izključitev cestnoprometnih obvestil .....	36			
<b>10</b>	Izmet CD/DVD .....	45			
<b>11</b>	CONFIG .....	23			
	Nastavitve sistema .....	23			
<b>12</b>	TONE .....	20			
	Tone settings (nastavitve tonov) .....	20			

20	PHONE .....	88
	Odpiranje glavnega	
	menija telefona .....	88
	Vklop/izklop utišanja .....	13
21	NAVI .....	58
	Pritisnite enkrat: Prikaz	
	zemljevida .....	58
	Pritisnite dvakrat:	
	Navigacijski meni .....	58

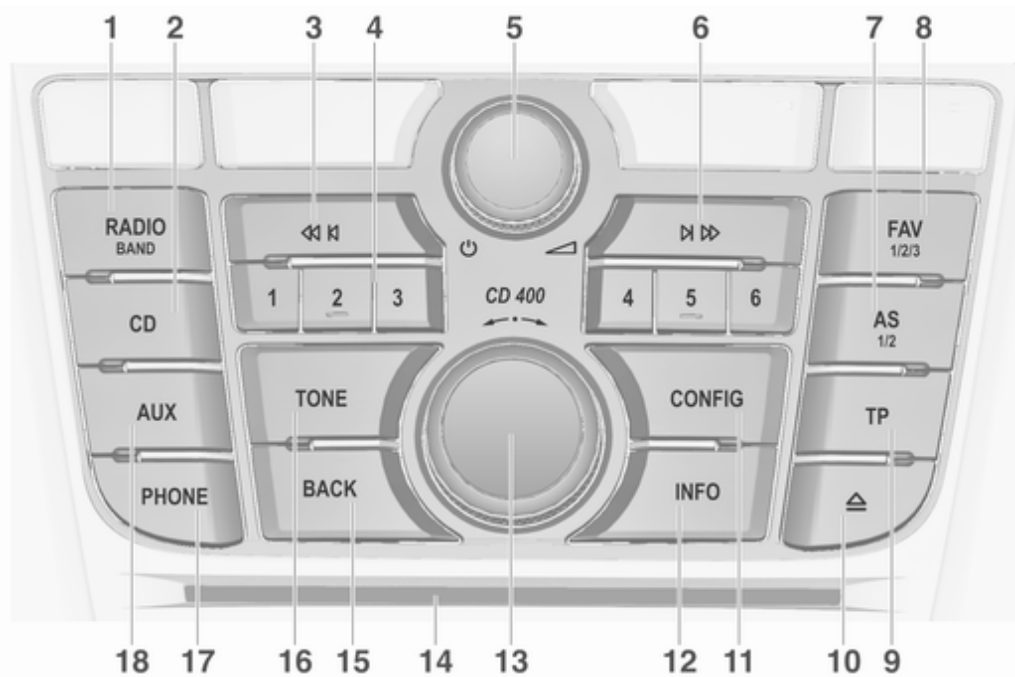

## Upravna plošča CD 400

<b>1</b>	RADIO (BAND) .....	27	<b>7</b>	AS (1/2) .....	28	<b>12</b>	INFO .....	27
	Vklop radia ali zamenjava			Ravni samodejnega			Radio: Informacije	
	valovnega območja .....	27		spomina (prednastavljene			o trenutni postaji .....	27
<b>2</b>	CD .....	50		radijske postaje) .....	28		CD/MP3/WMA:	
	Začetek predvajanja CD/			Kratek pritisk: izbira			Informacije o trenutni	
	MP3/WMA .....	50		seznama samodejnega			skladbi .....	45
<b>3</b>	Iskanje nazaj .....	27		shranjevanja .....	28	<b>13</b>	Večfunkcijski gumb .....	14
	Radio: iskanje nazaj .....	27		Daljši pritisk: samodejna			Obrnite: označitev opcij	
	CD/MP3/WMA: preskok			shranitev postaj .....	28		menija ali nastavitvev	
	za eno skladbo nazaj .....	45	<b>8</b>	FAV (1/2/3) .....	29		numeričnih vrednosti .....	14
<b>4</b>	Postajne tipke 1...6 .....	28		Seznami priljubljenih			Pritisnite: izbira/aktiviranje	
	Daljši pritisk: shranitev			postaj (prednastavljene			označene opcije; potrditev	
	postaje .....	28		radijske postaje) .....	29		nastavljene vrednosti;	
	Kratek pritisk: izbira			<b>9</b>	TP .....	36	vklop/izklop funkcije .....	14
	postaje .....	28		Vključitev ali izključitev		<b>14</b>	CD reža .....	45
<b>5</b>	⊖ gumb .....	13		cestnoprometnih obvestil .....	36	<b>15</b>	BACK .....	14
	Pritisnite: vklop/izklop .....	13		Pri izklopljenem			Meni: premik za stopnjo	
	Infotainment sistem .....	13		Infotainment sistemu:			nazaj .....	14
	Obrnite: nastavitvev			prikaz ure in datuma .....	36		Vnos: brisanje zadnjega	
	glasnosti .....	13	<b>10</b>	Izmet zgoščenke .....	45		karakterja ali celotnega	
<b>6</b>	Iskanje naprej .....	27		<b>11</b>	CONFIG .....	23	vnosa .....	14
	Radio: iskanje naprej .....	27		Odpiranje menija		<b>16</b>	TONE .....	20
	CD/MP3/WMA: preskok			nastavitvev .....	23		Tone settings (nastavitve	
	za eno skladbo naprej .....	45					tonov) .....	20



---

<b>17</b>	<b>PHONE</b> .....	<b>88</b>
	Odpiranje glavnega	
	menija telefona .....	88
	Aktiviranje utišanja .....	13
<b>18</b>	<b>AUX</b> .....	<b>50</b>
	Menjava avdio vira .....	50



**Upravna plošča CD 300**

<b>1</b>	<b>RADIO (BAND)</b> ..... 27	<b>7</b>	<b>AS (1/2)</b> ..... 28	<b>13</b>	<b>INFO</b> ..... 27
	Vklop radia ali zamenjava		Ravni samodejnega		Radio: Informacije
	valovnega območja ..... 27		spomina (prednastavljene		o trenutni postaji ..... 27
<b>2</b>	<b>CD</b> ..... 50		radijske postaje) ..... 28		CD/MP3/WMA:
	Začetek predvajanja CD/		Kratek pritisk: izbira		Informacije o trenutni
	MP3/WMA ..... 50		seznama samodejnega		skladbi ..... 45
<b>3</b>	<b>Iskanje nazaj</b> ..... 27		shranjevanja ..... 28	<b>14</b>	<b>Večfunkcijski gumb</b> ..... 14
	Radio: iskanje nazaj ..... 27		Daljši pritisk: samodejna		Obrnite: označitev opcij
	CD/MP3/WMA: preskok		shranitev postaj ..... 28		menija ali nastavitvev
	za eno skladbo nazaj ..... 45	<b>8</b>	<b>FAV (1/2/3)</b> ..... 29		numeričnih vrednosti ..... 14
<b>4</b>	<b>Postajne tipke 1...6</b> ..... 28		Seznami priljubljenih		Pritisnite: izbira/aktiviranje
	Daljši pritisk: shranitev		postaj (prednastavljene		označene opcije; potrditev
	postaje ..... 28		radijske postaje) ..... 29		nastavljene vrednosti;
	Kratek pritisk: izbira	<b>9</b>	<b>TP</b> ..... 36		vklop/izklop funkcije ..... 14
	postaje ..... 28		Vključitev ali izključitev	<b>15</b>	<b>CD reža</b> ..... 45
	postaje ..... 28		cestnoprometnih obvestil	<b>16</b>	<b>BACK</b> ..... 14
<b>5</b>	<b>⊕ gumb</b> ..... 13		Pri izklopljenem		Meni: premik za stopnjo
	Pritisnite: vklop/izklop		Infotainment sistemu:		nazaj ..... 14
	Infotainment sistema ..... 13		prikaz ure in datuma ..... 36		Vnos: brisanje zadnjega
	Obrnite: nastavitvev	<b>10</b>	<b>Izmet zgoščenke</b> ..... 45		karakterja ali celotnega
	glasnosti ..... 13	<b>11</b>	<b>CONFIG</b> ..... 23		vnosa ..... 14
<b>6</b>	<b>Iskanje naprej</b> ..... 27		Odpiranje menija	<b>17</b>	<b>MP3: višja stopnja mape</b> ..... 45
	Radio: iskanje naprej ..... 27		nastavitvev ..... 23	<b>18</b>	<b>TONE</b> ..... 20
	CD/MP3/WMA: preskok		<b>12</b>		Tone settings (nastavitve
	za eno skladbo naprej ..... 45		<b>MP3: nižja stopnja mape</b> ..... 45		tonov) ..... 20

19	PHONE .....	88
	Odpiranje glavnega	
	menija telefona .....	88
	Aktiviranje utišanja .....	13
20	AUX .....	50
	menjava avdio vira	
	(AUX = zunanji avdio vir) .....	50

## Upravna stikala na volanu

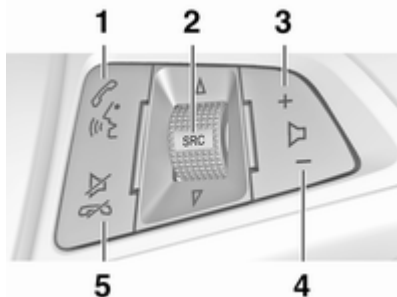

1	Kratek pritisk: prevzem klica .....	94
	ali vnos številke s seznama .....	108
	ali vključitev prepoznavanja govora .....	108
	Daljši pritisk: prikaz seznama klicev .....	108
2	SRC (Vir): .....	13
	Pritisnite: izbira avdio vira ....	13
	Pri vključenem radiu: obrnite navzgor/navzdol za izbiro naslednje/predhodne prednastavljene radijske postaje .....	27
	Pri vključenem CD predvajalniku: obrnite navzgor/navzdol za izbiro naslednje/predhodne CD/MP3/WMA skladbe .....	45
	Pri vključenem portalu mobilnika: obrnite navzgor/navzdol za izbiro naslednjega/predhodnega vnosa na seznamu klicev ...	108
3	Pojačanje glasnosti .....	13
4	Zmanjšanje glasnosti .....	13
5	Kratek pritisk: končanje/zavrnitev klica .....	108
	ali zapiranje seznama klicev .....	108
	ali izključitev prepoznavanja govora .....	108
	ali aktiviranje/deaktiviranje utišanja .....	13

## Uporaba

### Upravni elementi za rokovanje

Infotainment sistem lahko upravljate prek funkcijskih tipk, večfunkcijskega gumba in menijev, ki se pojavljajo na zaslonu.

S sistemom rokujete lahko prek:

- centralne enote v sredinski konzoli ↻ 4
- upravnih stikal na volanu ↻ 4

### Vklop in izklop Infotainment sistema

Na kratko pritisnite tipko . Po vklopu Infotainment sistema se vklopi nazadnje izbran avdio vir.

### Avtomatski izklop

Če je bil Infotainment sistem vklopljen prek gumba  pri izključenem kontaktu, se samodejno izklopi ponovno 30 minut po zadnjem pritisku na katerikoli gumb.

### Nastavitev glasnosti

Obrnite gumb . Na zaslonu se pojavi trenutna nastavitev.

Pri vklopu Infotainment sistema se nastavi nazadnje izbrana glasnost predvajanja, če je le-ta manjša od največje vklopne glasnosti.

Naslednje lahko nastavljate ločeno:

- maksimalna glasnost ob vklopu ↻ 23
- glasnost prometnih obvestil ↻ 23
- glasnost navigacijskih obvestil (samo CD 500 / DVD 800) ↻ 58

### Speed compensated volume (glasnost prilagojena na hitrost)

Pri aktivirani funkciji glasnosti v odvisnosti od hitrosti ↻ 23 se glasnost samodejno povečuje glede na zunanji hrup vetra in cestišča med vožnjo.

### Mute (utišanje)

Pritisnite tipko **PHONE** (če je vhod za telefon na voljo: pridržite pritisnjeno nekaj sekund) za utišanje avdio vira.

Za prekinitvev utišanja: obrnite gumb  ali ponovno pritisnite tipko **PHONE** (če je vhod za telefon na voljo: pridržite pritisnjeno nekaj sekund).

### Omejitev glasnosti pri visoki temperaturi

(samo CD 300 / CD 400)

Pri visokih temperaturah v vozilu Infotainment sistem omeji maksimalno nastavljivo glasnost. Po potrebi se glasnost samodejno zmanjša.

### Načini rokovanja

#### Radio

Pritisnite gumb **RADIO** za odpiranje glavnega menija radia ali za menjavanje med različnimi valovnimi območji.

Pritisnite večfunkcijski gumb za odpiranje podmenija z opcijami izbiranja postaj.

Podrobni opis radijskih funkcij ↻ 27.

#### Avdio predvajalniki

Pritisnite tipko **CD / AUX / CD/AUX** za odpiranje menija CD, USB, iPod ali AUX (če je na voljo) ali za preklapljanje med temi meniji.

Pritisnite večfunkcijski gumb za odpiranje podmenija z opcijami izbiranja skladb.

### CD 500 / DVD 800

Natančen opis:

- funkcije CD/DVD predvajalnika ↗ 45
- funkcije AUX vhoda ↗ 50
- funkcije USB vhoda ↗ 52

### CD 300 / CD 400

Natančen opis:

- funkcije CD predvajalnika ↗ 45
- funkcije AUX vhoda ↗ 50
- funkcije USB vhoda (ne pri CD 300) ↗ 52

### Navigacija

(samo CD 500 / DVD 800)

Pritisnite tipko **NAVI** dvakrat za odpiranje navigacijskega menija.

Podroben opis funkcij navigacijskega sistema ↗ 58.

### Telefon

(če je na voljo vhod telefona)

Pritisnite tipko **PHONE** za odpiranje menija nastavitve telefona.

Pritisnite večfunkcijski gumb za odpiranje podmenija z opcijami za vnos ali izbiranje številke.

Podroben opis funkcij Mobile Phone Portal-a ↗ 94.

## Osnovno rokovanje

### Večfunkcijski gumb

Večfunkcijski gumb je centralni upravni element za izbiranje menijev.

Obrnite večfunkcijski gumb.

- za označitev postavke menija
- CD 300: za prikaz postavke menija
- za nastavitev numerične vrednosti

Pritisnite večfunkcijski gumb (CD 500 / DVD 800: pritisnite zunanji obroč):

- izbira/aktiviranje označene postavke/opcije
- CD 300: izbira/aktiviranje prikazane postavke/opcije

- potrditev nastavljene vrednosti
- vklop/izklop sistemske funkcije

### BACK gumb

Na kratko pritisnite gumb **BACK** za:

- izhod iz menija
- vrnitev iz podmenija na višjo stopnjo menija
- brisanje zadnjega karakterja v nizu karakterjev

Za brisanje celotnega vnosa pridržite gumb **BACK** pritisnjen nekaj sekund.

## Primeri rokovanja z meniji

CD 500 / DVD 800  
Izbira opcije

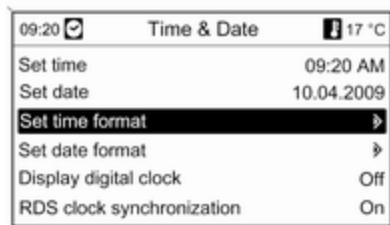

Za pomik kazalca obrnite večfunkcijski gumb (= obarvano ozadje) do zelene opcije.

Za izbiro označene opcije pritisnite večfunkcijski gumb.

### Podmeniji

Puščica na desnem robu menija označuje, da se po izbiri opcije odpre podmeni z nadaljnjimi možnostmi.

## Aktiviranje nastavitve

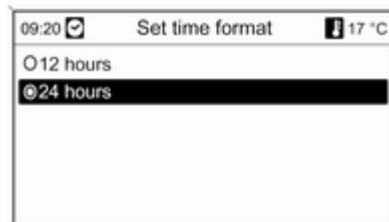

Za označitev opcije obrnite večfunkcijski gumb.

Za aktiviranje nastavitve pritisnite večfunkcijski gumb.

## Nastavitev vrednosti



Za spremembo trenutne vrednosti obrnite večfunkcijski gumb.

Za potrditev nastavljenе vrednosti pritisnite večfunkcijski gumb.

### Vklop/izklop funkcije

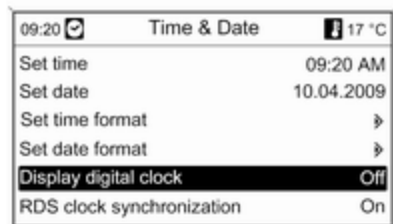

Obrnite večfunkcijski gumb za označitev funkcije, ki jo nameravate vklopiti ali izklopiti.

Pritisnite večfunkcijski gumb za preklop med nastavitvama **On** (vklop) in **Off** (izklop).

### Vnos niza karakterjev

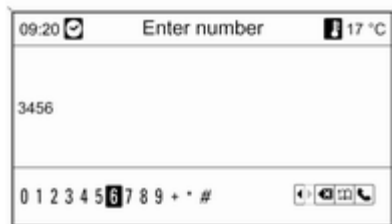

Za vnos zaporedja znakov npr. telefonske številke ali imena cest/ulic: Za izbiro zelenega karakterja obrnite večfunkcijski gumb.

S tipko **BACK** lahko izbrišete zadnji karakter v nizu karakterjev. Daljši pritisk tipke **BACK** izbriše celoten vnos.

Za potrditev izbranega karakterja pritisnite večfunkcijski gumb.

### CD 400 Izbira opcije

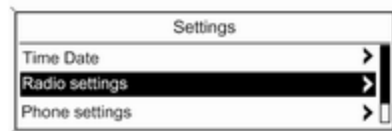

Za pomik kazalca obrnite večfunkcijski gumb (= obarvano ozadje) do zelene opcije.

Za izbiro označene opcije pritisnite večfunkcijski gumb.

#### Podmeniji

Puščica na desnem robu menija označuje, da se po izbiri opcije odpre podmeni z nadaljnjimi možnostmi.



### Aktiviranje nastavitve

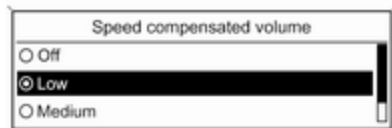

Za označitev opcije obrnite večfunkcijski gumb.

Za aktiviranje nastavitve pritisnite večfunkcijski gumb.

### Nastavitev vrednosti



Za spremembo trenutne vrednosti obrnite večfunkcijski gumb.

Za potrditev nastavljenе vrednosti pritisnite večfunkcijski gumb.

### Vklop/izklop funkcije



Obrnite večfunkcijski gumb za označitev funkcije, ki jo nameravate vklopiti ali izklopiti. Pritisnite večfunkcijski gumb za preklp med nastavitvama **On (vklop)** in **Off (izklop)**.

## Vnos niza karakterjev

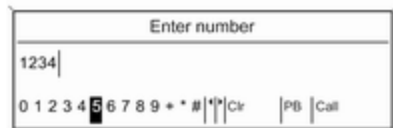

Za vnos niza znakov npr. telefonskih števil:

Za izbiro zelenega karakterja obrnite večfunkcijski gumb.

Za potrditev izbranega karakterja pritisnite večfunkcijski gumb.

S tipko **BACK** lahko zbrisete zadnji karakter v nizu karakterjev.

## CD 300

## Elementi in simboli menijev



Puščica navzdol **1** prikazuje: aktivna je zgornja stopnja menija. Nadaljnje opcije so na voljo v aktivnem meniju.

Za prikaz drugih opcij v aktivnem meniju obrnite večfunkcijski gumb.

Puščica pod kotom **2** prikazuje: na voljo je podmeni z nadaljnji možnostmi.

Pritisnite večfunkcijski gumb za izbiro prikazane opcije in za odpiranje ustreznega podmenija.

Puščica v desno **3** prikazuje: prva stopnja podmenija je aktivna (dve puščici = druga stopnja podmenija je aktivna).

Puščica navzdol **4** prikazuje: nadaljnje opcije so na voljo v aktivnem podmeniju.

## Aktiviranje nastavitve



Za odpiranje ustreznega menija nastavitve pritisnite večfunkcijski gumb.

Za prikaz opcije obrnite večfunkcijski gumb.

Za aktiviranje nastavitve pritisnite večfunkcijski gumb.

## Nastavitev vrednosti



Za odpiranje ustreznega menija nastavitev pritisnite večfunkcijski gumb.

Za spremembo trenutne vrednosti obrnite večfunkcijski gumb.

Za potrditev nastavljenе vrednosti pritisnite večfunkcijski gumb.

## Vklop/izklop funkcije



Za odpiranje ustreznega menija nastavitev pritisnite večfunkcijski gumb.

Za označitev opcije **On (vklop)** ali **Off (izklop)** obrnite večfunkcijski gumb.

Za potrditev označene nastavitve pritisnite večfunkcijski gumb.

## Vnos niza karakterjev



Za odpiranje ustreznega menija nastavitev pritisnite večfunkcijski gumb.

Za spremembo karakterja na trenutnem položaju kazalca obrnite večfunkcijski gumb.

Za potrditev prikazanega karakterja pritisnite večfunkcijski gumb.

S tipko **BACK** lahko zbrisete zadnji karakter v nizu karakterjev.

## Tone settings (nastavitve tonov)

### CD 500 / DVD 800

V meniju Tone settings (nastavitve tonov) lahko nastavite ločeno zvok za vsako valovno območje in za vsak avdio vir.

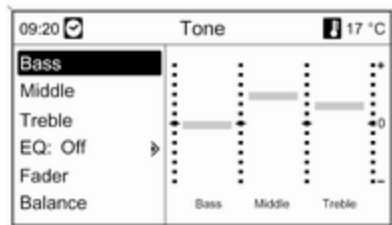

### Nastavitve nizkih, srednjih in visokih tonov

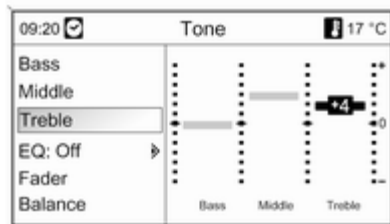

Izberite **Bass** (nizki toni), **Middle** (srednji toni) ali **Treble** (visoki toni).

Nastavite želeno vrednost za izbrano opcijo.

Pritisnite tipko **TONE** za odpiranje menija nastavitve tonov.

### Nastavitev razdelitve glasnosti spredaj-zadaj

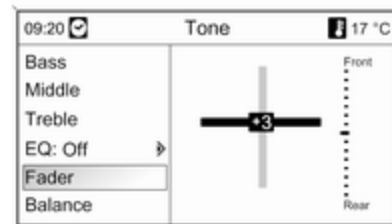

Izberite **Fader** (glasnost spredaj-zadaj).

Nastavite želeno vrednost.

## Nastavitev razdelitve glasnosti levo-desno

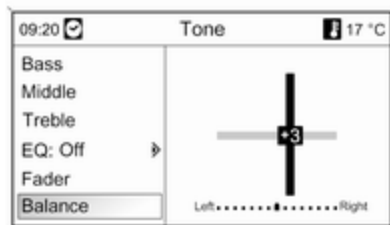

Izberite **Balance (glasnost levo-desno)**.

Nastavite želeno vrednost.

## Nastavitev posameznih nastavitvev na "0" ali "Off (izklop)"

Izberite želeno opcijo in pridržite večfunkcijski gumb pritisnjen nekaj sekund.

## Nastavitev vseh nastavitvev na "0" ali "Off (izklop)"

Pridržite pritisnjen gumb **TONE** nekaj sekund.

## Nastavitev optimalnih tonov za zvrst glasbe

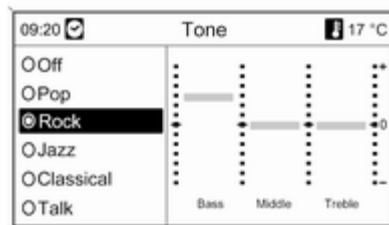

Izberite **EQ (ekvalizer)** (Equalizer). Opcija naravna optimalne nizke, srednje in visoke tone za ustrezno zvrst glasbe.

Izberite želeno opcijo.

## CD 300 / CD 400

V meniju Tone settings (nastavitve tonov) lahko nastavite ločeno zvok za vsako valovno območje in za vsak avdio vir.

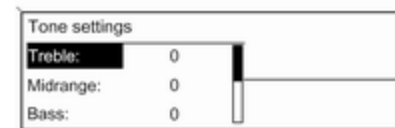

Pritisnite tipko **TONE** za odpiranje menija nastavitve tonov.

### Nastavitve nizkih, srednjih in visokih tonov



Izberite **Bass** (Nizki toni), **Midrange** (srednji toni) ali **Treble** (visoki toni).

Nastavite želeno vrednost za izbrano opcijo.

### Nastavitev razdelitve glasnosti spredaj-zadaj

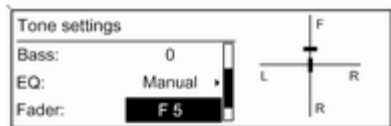

Izberite **Fader** (glasnost spredaj - zadaj):.

Nastavite želeno vrednost.

### Nastavitev razdelitve glasnosti levo-desno

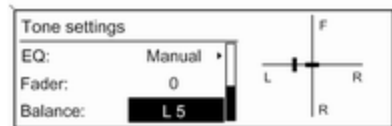

Izberite **Balance** (glasnost levo - desno):.

Nastavite želeno vrednost.

### Nastavitev posameznih nastavitvev na "0"

Izberite želeno opcijo in pridržite večfunkcijski gumb pritisnjen nekaj sekund.

### Nastavitev vseh nastavitvev na "0" ali "Off"

Pridržite pritisnjen gumb **TONE** nekaj sekund.

## Nastavitve optimalnih tonov za vrst glasbe

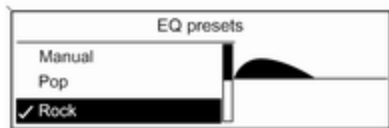

Izberite **EQ (ekvalizer)**: (Equalizer).  
Opcija naravna optimalne nizke, srednje in visoke tone za ustrezno vrst glasbe.

Izberite želeno opcijo.

## Nastavitve glasnosti

CD 500 / DVD 800

Maximum startup volume  
(maksimalna glasnost ob vklopu)

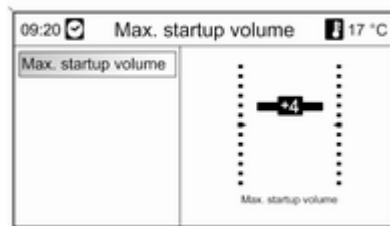

Pritisnite tipko **CONFIG** za odpiranje menija sistemskih nastavitvev.

Izberite **Radio settings (nastavitve radia)** in nato **Maximum startup volume (maksimalna glasnost ob vklopu)**.

Nastavite želeno vrednost.

Speed dependent volume (zvočna regulacija v odvisnosti od hitrosti)

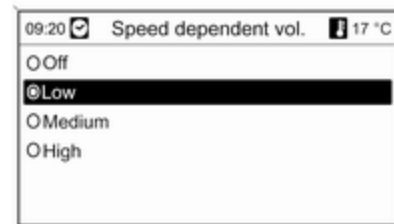

Pritisnite tipko **CONFIG** za odpiranje menija sistemskih nastavitvev.

Izberite **Radio settings (nastavitve radia)** in nato **Speed dependent volume (zvočna regulacija v odvisnosti od hitrosti)**.

Glasnost v odvisnosti od hitrosti lahko deaktivirate ali izberete stopnjo prilagoditve glasnosti na prikazanem meniju.

Izberite želeno opcijo.

**Glasnost prometnih obvestil (TA)**

Glasnost prometnih obvestil lahko povečate ali zmanjšate glede na običajno glasnost avdio sistema.

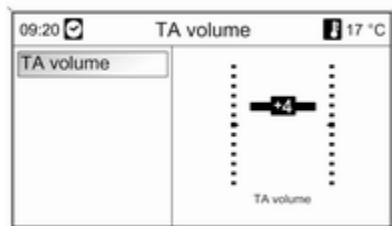

Pritisnite tipko **CONFIG** za odpiranje menija sistemskih nastavitvev.

Izberite **Radio settings (nastavitve radia)**, **RDS options (RDS opcije)** in **TA volume (TA glasnost)**.

Nastavite želeno vrednost.

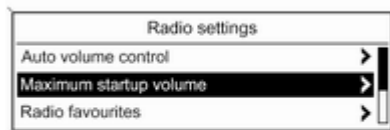
**CD 300 / CD 400****Maximum startup volume (maksimalna glasnost ob vklopu)**

Pritisnite tipko **CONFIG** za odpiranje menija sistemskih nastavitvev.

Izberite **Radio settings (nastavitve radia)** in nato **Maximum startup volume (maksimalna glasnost ob vklopu)**.

CD 300: izberite **Audio settings (avdio nastavitve)** in nato **Start-up Volume (glasnost pri vklopu)**.

Nastavite želeno vrednost.

**Speed compensated volume (glasnost prilagojena na hitrost)**

Pritisnite tipko **CONFIG** za odpiranje menija sistemskih nastavitvev.

Izberite **Radio settings (nastavitve radia)** in nato **Speed compensated volume (glasnost prilagojena na hitrost)**.

CD 300: izberite **Audio settings (avdio nastavitve)** in nato **Speed compensated volume (glasnost prilagojena na hitrost)**.



Glasnost v odvisnosti od hitrosti lahko deaktivirate ali izberete stopnjo prilagoditve glasnosti na prikazanem meniju.

Izberite želeno opcijo.

### Glasnost prometnih obvestil (TA)

Glasnost prometnih obvestil lahko povečate ali zmanjšate glede na običajno glasnost avdio sistema.

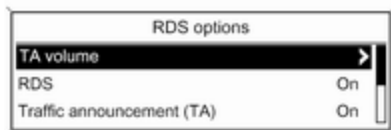

Pritisnite tipko **CONFIG** za odpiranje menija sistemskih nastavitvev.

Izberite **Radio settings (nastavitve radia)**, **RDS options (RDS opcije)** in **TA volume (TA glasnost)**.

CD 300: izberite **Audio settings (avdio nastavitve)**, **RDS options (RDS opcije)** in **TA volume (TA glasnost)**.

Nastavite želeno vrednost za povečanje ali zmanjšanje glasnosti.

## Osebnne nastavitve

(samo CD 400)

Nekatere nastavitve Infotainment sistema za različne voznike se shranijo posebej za vsak ključ vozila.

### Pomnilnik nastavitvev

Ob izvleku ključa iz kontaktne ključavnice se za trenutno uporabljen ključ samodejno shranijo naslednje nastavitve:

- zadnje nastavitve glasnosti; stopnja glasnosti za vse ne-telefonske avdio vire (radio, CD predvajalnik, AUX, USB) in stopnja glasnosti za telefon (če je portal na voljo)
- vse prednastavitve radijskih postaj

- vse nastavitve zvoka; vsaka od teh nastavitvev se shrani posebej za naslednje avdio vire (če so/je na voljo): AM, FM, DAB, CD predvajalnik, AUX, USB
- zadnji dejavni avdio vir
- zadnja dejavna radijska postaja (ločeno za vsako valovno območje)
- zadnji dejavni način prikaza
- zadnji položaj avdio/MP3 zgoščenke, vključno s številko naslova in mapo
- stanje nastavitve naključnega predvajanja skladb (CD predvajalnik)
- stanje nastavitvev TP (Program s prometnimi obvestili)
- položaj kazalca v vsakem meniju na prikazovalniku

### Aktiviranje/deaktiviranje osebnih nastavitvev

Pritisnite tipko **CONFIG** za odpiranje menija sistemskih nastavitvev.

Izberite **Vehicle settings (nastavitve vozila)** in nato **Comfort settings (udobne nastavitve)**.

Nastavite **Personalization by driver**  
(osebna nastavitvev po želji voznika)  
na **On** (vklop) ali **Off** (izklop).

## Radio

Uporaba .....	27
Iskanje postaj .....	27
Seznami samodejnega shranjevanja .....	28
Priljubljeni sezname .....	29
Meniji valovnih območij .....	31
Sistem posredovanja podatkov prek radijskega sprejemnika (Radio Data System - RDS) .....	36
Digitalni avdio sprejem .....	40

## Uporaba

### Upravna stikala

Najbolj pomembna upravna stikala za radio so:

- **RADIO**: Vklop radijskega sprejemnika
- **◀ Ⓜ ▶**: Iskanje postaj
- **AS**: Seznami samodejnega shranjevanja
- **FAV**: Priljubljeni sezname
- **1...6**: Pomnilniške tipke
- **TP** : Radijske prometne storitve  
↻ 36

### Vklop radia

Pritisnite tipko **RADIO** za odpiranje glavnega menija radia.

Radio predvaja nazadnje predvajano postajo.

### Izbira valovnega območja

Pritisnite tipko **RADIO** enkrat ali večkrat za izbiro zelenega valovnega območja.

Radio predvaja nazadnje predvajano postajo.

## Iskanje postaj

### Samodejno iskanje postaj

Pritisnite gumb **◀ Ⓜ** ali **Ⓜ ▶** za predvajanje naslednje postaje v pomnilniku postaj.

### Ročno iskanje postaj

#### CD 500 / DVD 800

Pridržite pritisnjen gumb **◀ Ⓜ** ali **Ⓜ ▶**. Sprostite gumb, ko se približate želeni frekvenci na zaslonu.

Sprejemnik izvede iskanje naslednje postaje z dobrim sprejemom in jo samodejno predvaja.

#### CD 300 / CD 400

Pritisnite tipko **◀ Ⓜ** ali **Ⓜ ▶** za nekaj sekund za zagon iskanja naslednje sprejemljive postaje na trenutnem valovnem območju.

Ko najdete želeno frekvenco, se predvajanje postaje prične samodejno.

**Opomba**

Ročno iskanje postaj: Če radijski sprejemnik ne najde postaje, se samodejno preklopi na občutljivejšo raven iskanja. Če tudi tedaj ne najde postaje, ponovno naravna nazadnje sprejeto frekvenco.

**Opomba**

Valovno območje FM: ko je aktivirana RDS funkcija, sprejemnik išče le RDS postaje ↻ 36 in ko je aktivirana funkcija cestnoprometnih obvestil, išče sprejemnik le postaje s cestnoprometnimi obvestili ↻ 36.

**Ročno naravnavanje postaje****Valovno območje FM**

Samo CD 500 / DVD 800: pritisnite večfunkcijski gumb, da odprete meni FM, in izberite **Manual tuning FM (ročno naravnavanje postaj FM)**.

Obrnite večfunkcijski gumb in nastavite optimalno sprejemno frekvenco na pojavnem oknu.

**Valovno območje AM**

Obrnite večfunkcijski gumb in nastavite optimalno sprejemno frekvenco na pojavnem oknu.

**DAB valovno območje**

(ni na voljo v primeru CD 300)

Za odpiranje DAB menija pritisnite večfunkcijski gumb in izberite **DAB manual tuning (ročno naravnavanje DAB)**.

Obrnite večfunkcijski gumb in nastavite zeleno sprejemno frekvenco na pojavnem oknu.

**Seznami samodejnega shranjevanja**

Prek funkcije samodejnega shranjevanja se shranijo postaje z najboljšim sprejemom na valovnem območju.

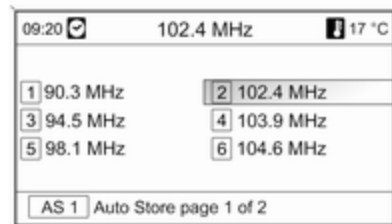
**CD 500 / DVD 800:****Opomba**

Trenutno sprejeta postaja je označena.

## CD 400:

AS-Stations		FM AS1
1 FM 89.0	2 FM 92.1	
3 FM 93.8	4 FM 95.6	
5 FM 95.9	6 FM 97.2	

**Opomba**

Trenutno sprejeta postaja je označena z 1).

Vsako valovno območje ima dva seznama za samodejno shranjevanje (**AS 1**, **AS 2**) in v vsakem od teh je možno shraniti 6 postaj.

**Samodejno shranjevanje postaj**

Pridržite pritisnjeno tipko **AS**, dokler se ne pojavi sporočilo o samodejnem shranjevanju. 12 postaj z najmočnejšim sprejemom na

trenutnem valovnem območju se shrani v dveh seznamih samodejno shranjenih postaj.

Za preključitev postopka samodejnega shranjevanja pritisnite večfunkcijski gumb.

**Ročno shranjevanje postaj**

V seznamih samodejnega shranjevanja lahko postaje shranite tudi ročno.

Naravnajte postajo, ki jo nameravate shraniti.

Pritisnite tipko **AS** za odpiranje seznama samodejno shranjenih postaj ali za preključitev na drugi seznam.

Za shranjevanje postaje na določeno pomnilniško mesto: pritisnite ustrezno numerično tipko 1 - 6, dokler se ne izpiše pritrdilni tekst.

**Opomba**

Postopek samodejnega shranjevanja prepíše ročno shranjene postaje.

**Priklic postaje**

Pritisnite tipko **AS** za odpiranje seznama samodejno shranjenih postaj ali za preključitev na drugi seznam.

Na kratko pritisnite eno od numeričnih tipk 1...6 za priklic postaje na ustreznem mestu seznama.

**Priljubljeni sezname**

V priljubljenih seznamih lahko postaje v vseh valovnih območjih shranite tudi ročno.

## CD 500 / DVD 800

09:20		102.4 MHz	17 °C
1 105.7 MHz	2 102.4 MHz		
3 99.6 MHz	4 89.8 MHz		
5 103.3 MHz	6 100.5 MHz		
FAV 1 Favourite page 1 of 6			

V vsak priljubljen seznam lahko shranite 6 radijskih postaj. Število razpoložljivih priljubljenih seznamov lahko nastavite (glejte v nadaljevanju).

### Opomba

Trenutno sprejeta postaja je označena.

### Shranjevanje postaj

Naravnajte postajo, ki jo nameravate shraniti.

Pritisnite tipko **FAV** za odpiranje priljubljenega seznama postaj ali za prekop na drug priljubljen seznam.

Za shranjevanje postaje na določeno pomnilniško mesto: pritisnite ustrezno numerično tipko 1 - 6, dokler se ne izpiše pritrdilni tekst.

### Priklic postaje

Pritisnite tipko **FAV** za odpiranje priljubljenega seznama postaj ali za prekop na drug priljubljen seznam. Na kratko pritisnite eno od numeričnih tipk 1...6 za priklic postaje na ustreznem mestu seznama.

### Določanje števila priljubljenih seznamov

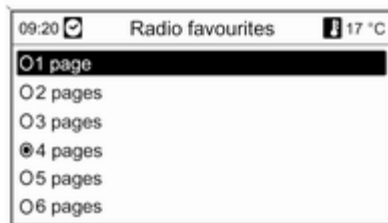

Pritisnite tipko **CONFIG**.

Izberite **Radio settings (nastavitve radia)** in nato **Radio favourites (radijske priljubljene)**.

Izberite poljubno število razpoložljivih priljubljenih seznamov.

### CD 300 / CD 400

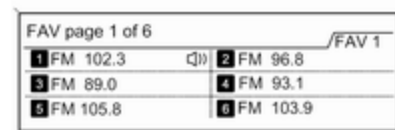

V vsak priljubljen seznam lahko shranite 6 radijskih postaj. Število razpoložljivih priljubljenih seznamov lahko nastavite (glejte v nadaljevanju).

CD 300: Število razpoložljivih priljubljenih seznamov ni programljivo.

### Opomba

Trenutno sprejeta postaja je označena z .

### Shranjevanje postaj

Naravnajte postajo, ki jo nameravate shraniti.

Pritisnite tipko **FAV** za odpiranje priljubljenega seznama postaj ali za preklop na drug priljubljen seznam.

Za shranjevanje postaje na določeno pomnilniško mesto: pritisnite ustrezno numerično tipko 1 - 6, dokler se ne izpiše pritrdilni tekst.

### Priklic postaje

Pritisnite tipko **FAV** za odpiranje priljubljenega seznama postaj ali za preklop na drug priljubljen seznam.

Na kratko pritisnite eno od numeričnih tipk 1...6 za priklic postaje na ustreznem mestu seznama.

### Določanje števila priljubljenih seznamov

(ne CD 300)

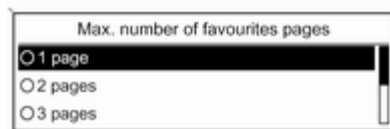

Pritisnite gumb **CONFIG**.

Izberite **Radio settings (nastavitve radia)** in nato **Radio favourites (radijske priljubljene)**.

Izberite poljubno število razpoložljivih priljubljenih seznamov.

### Meniji valovnih območij

Drugi pripomočki za izbiranje postaj so na voljo prek specifičnih menijev valovnih območij.

Če je dejaven glavni meni radia, pritisnite večfunkcijski gumb za odpiranje ustreznega menija valovnega območja.

### Opomba

Naslednji specifični FM zasloni so prikazani kot primer.

CD 500 / DVD 800

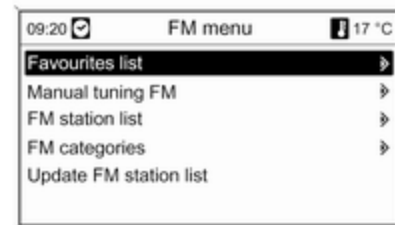

### Favourites list (seznam priljubljenih)

Izberite **Favourites list (seznam priljubljenih)**. Prikazane so vse postaje, shranjene na seznamu priljubljenih.

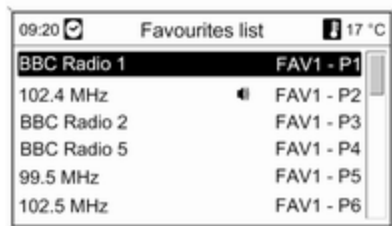

Izberite zeleno postajo.

### Opomba

Trenutno sprejeta postaja je označena z .

### Ročno naravnavanje postaje

Opis → [Iskanje postaj](#).

### Seznami postaj

#### Valovno območje AM / FM

Izberite **AM station list (seznam AM postaj)** ali **FM station list (seznam FM postaj)**.

Prikazane so vse sprejemljive AM/FM postaje, shranjene v trenutnem sprejemnem območju.

### DAB valovno območje

Obrnite večfunkcijski gumb.

Prikazane so vse sprejemljive DAB postaje → 40, shranjene v trenutnem sprejemnem območju.

### Opomba

Če predhodno ni bil sestavljen seznam postaj, izvede Infotainment sistem samodejno iskanje postaj.



Izberite zeleno postajo.

### Opomba

Trenutno sprejeta postaja je označena z .

### Posodabljanje seznamov postaj

Če sprejem postaj na seznamu postaj na določenem valovnem območju ni več možen:

Izberite ustrezno komando za posodobitev seznama postaj.

Prične se iskanje postaj. Ko je iskanje zaključeno, je predvajana nazadnje izbrana postaja.

Za preklic iskanja postaj: pritisnite večfunkcijski gumb.

### Opomba

Seznam kategorij (če je na voljo) je posodobljen, ko je posodobljen seznam postaj valovnega območja.

### Pomembne informacije glede posodabljanja seznamov postaj

Dvojni sprejemnik Infotainment sistema v ozadju stalno posodablja sezname postaj. To omogoča, da npr. sezname postaj vedno vsebujejo postaje, ki so sprejemljive na lokalnih območjih med daljšim potovanjem po avtocesti. Ker samodejno posodabljanje traja dalj časa, se zgodi, da vse sprejemljive postaje niso na voljo v istem trenutku na



seznamu postaj ob nagli spremembi v sprejemnem območju. V takšnih okoliščinah lahko pospešite posodabljanje postaj prek temu namenjene komande za posodabljanje postaj (Update station list).

### Seznami kategorij

Veliko RDS postaj ⇨ 36 pošilja PTY kodo, ki označuje tip oddajnega programa (npr. novice). Nekatere postaje spremenijo PTY kodo v odvisnosti od vsebine predvajanja. Infotainment sistem shrani te postaje, sortirane po tipu programa, na ustrezen kategorijski seznam. Za iskanje tipa programa, ki ga določi postaja: izberite opcijo s seznama specifičnih kategorij valovnega območja.

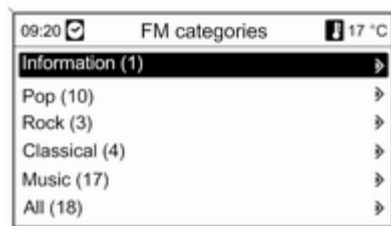

Pojavi se seznam trenutno razpoložljivih tipov programa.

Izberite zeleni tip programa.

Pojavi se seznam postaj, ki posredujejo izbrani tip programa.

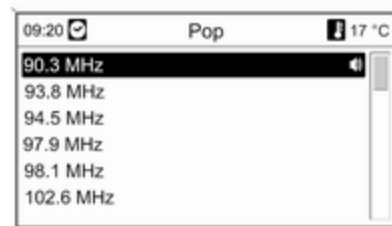

Izberite želeno postajo.

Seznam kategorij je posodobljen, ko je posodobljen seznam postaj valovnega območja.

### Opomba

Trenutno sprejeta postaja je označena z .

### DAB announcements (DAB obvestila)

Poleg glasbenega programa posreduje veliko DAB postaj ⇨ 40 različne kategorije obvestil.

V primeru posredovanja kateregakoli obvestila predhodno aktivirane kategorije je trenutno sprejet DAB program prekinjen.

### Aktiviranje kategorij obvestil

V DAB izbirniku (meniju) izberite **DAB announcements (DAB obvestila)**.

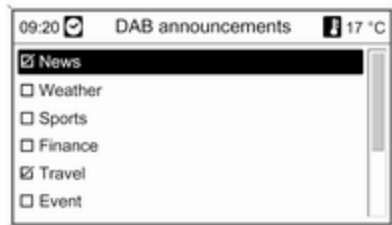

Izberite želeno kategorijo obvestil. Lahko izberete nekaj kategorij obvestil hkrati.

#### Opomba

DAB obvestila so sprejeta le, če je aktivirano DAB valovno območje.

## CD 300 / CD 400



### Favourites list (seznam priljubljenih)

Izberite **Favourites list (seznam priljubljenih)**. Prikazane so vse postaje, shranjene na seznamu priljubljenih.



Izberite želeno postajo.

#### Opomba

Trenutno sprejeta postaja je označena z .

### Seznami postaj

#### Valovno območje AM / FM

Izberite **AM stations list (seznam AM postaj)** ali **FM station list (seznam FM postaj)**.

Prikazane so vse sprejemljive AM/FM postaje, shranjene v trenutnem sprejemnem območju.

#### DAB valovno območje

Obrnite večfunkcijski gumb.

Prikazane so vse sprejemljive DAB postaje ↗ 40, shranjene v trenutnem sprejemnem območju.

### Opomba

Če predhodno ni bil sestavljen seznam postaj, izvede Infotainment sistem samodejno iskanje postaj.

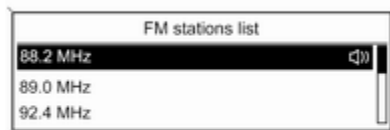

Izberite želeno postajo.

### Opomba

Trenutno sprejeta postaja je označena z 📻.

### Posodabljanje seznamov postaj

Če sprejem postaj na seznamu postaj na določenem valovnem območju ni več možen:

Izberite ustrezno komando za posodobitev seznama postaj.

CD 400: Dvojni sprejemnik Infotainment sistema v ozadju stalno posodablja sezname FM postaj. Ni potrebe po ročnem posodabljanju.

Prične se iskanje postaj. Ko je iskanje dovršeno, je predvajana nazadnje sprejeta postaja.

Za preklic iskanja postaj pritisnite večfunkcijski gumb.

### Opomba

Seznam kategorij (če je na voljo) je posodobljen, ko je posodobljen seznam postaj valovnega območja.

### Seznami kategorij

Veliko RDS postaj ↗ 36 pošilja PTY kodo, ki označuje tip oddajane programa (npr. novice). Nekatere postaje spremenijo PTY kodo v odvisnosti od vsebine predvajanja.

Infotainment sistem shrani te postaje, sortirane po tipu programa, na ustrezen kategorijski seznam.

Za iskanje tipa programa, ki ga določi postaja: izberite opcijo s seznama specifičnih kategorij valovnega območja.



Pojavi se seznam trenutno razpoložljivih tipov programa.

Izberite želeni tip programa.

Pojavi se seznam postaj, ki posredujejo izbrani tip programa.



Izberite želeno postajo.

CD 300: Naslednja sprejemljiva postaja izbranega tipa je poiskana in predvajana.

Seznam kategorij je posodobljen, ko je posodobljen seznam postaj valovnega območja.

### Opomba

Trenutno sprejeta postaja je označena z .

### DAB announcements (DAB obvestila)

Poleg glasbenega programa posreduje veliko DAB postaj ⇨ 40 različne kategorije obvestil.

V primeru posredovanja kateregakoli obvestila predhodno aktivirane kategorije je trenutno sprejet DAB program prekinjen.

### Aktiviranje kategorij obvestil

V DAB izbirniku (meniju) izberite **DAB announcements (DAB obvestila)**.

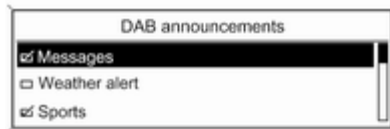

Izberite želeno kategorijo obvestil.

Lahko izberete nekaj kategorij obvestil hkrati.

### Opomba

DAB obvestila so sprejeta le, če je aktivirano DAB valovno območje.

## Sistem posredovanja podatkov prek radijskega sprejemnika (Radio Data System - RDS)

RDS je storitev FM postaj, ki bistveno olajša iskanje zelene postaje in njen nemoten sprejem.

### Prednosti RDS

- Na zaslonu se namesto frekvence naravnane postaje izpiše ime njenega programa.
- Pri iskanju postaj Infotainment sistem naravna samo RDS postaje.
- Infotainment sistem vedno naravna najbolj sprejemljivo frekvenco naravnane postaje v smislu AF (Alternative Frequency).
- Odvisno od sprejete postaje Infotainment sistem izpiše na zaslonu tekst radia, ki lahko vsebuje npr. informacije o trenutnem programu.

## CD 500 / DVD 800



## Konfiguriranje RDS

Za odpiranje menija za RDS konfigurirajte:

Pritisnite gumb **CONFIG**.

Izberite **Radio settings (nastavitve radia)** in nato **RDS options (RDS opcije)**.

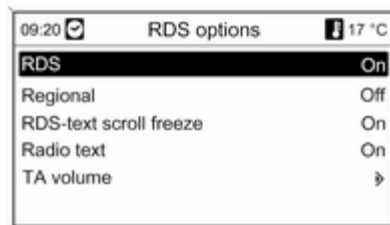

**Vključitev in izključitev RDS funkcije**  
Nastavite **RDS** na **On** (vklop) ali **Off** (izklop).

**Vklop/izklop funkcije Regionalization (regionalizacija)**

(Za regionalizacijo mora biti RDS aktiviran)

Nekatere RDS postaje oddajajo ob določenem času regionalno različne programe na različnih frekvencah.

Nastavite **Regional (Regional)** na **On** (vklop) ali **Off** (izklop).

Izbrane so samo spremenljive frekvence (AF) z istimi regionalnimi programi.

Če je regionalizacija izključena, so spremenljive frekvence postaj izbrane ne glede na regionalne programe.

**Izpisovanje RDS teksta**

Nekatere RDS postaje uporabljajo tekočo linijo za prikaz imena programa in za prikaz dodatnih informacij. Med slednjim je ime programa prekrito.

Za preprečitev izpisa dodatnih informacij:

Nastavite **RDS-text scroll freeze (zaustavitev toka RDS teksta)** na **On** (vklop).

**Radio tekst**

Če sta aktivirana RDS in sprejem RDS postaj, se pod nazivom programa izpišejo informacije o programu, ki je trenutno sprejemljiv ter o trenutno predvajanih skladbah.

Za prikaz ali prekrivanje informacije:

Nastavite **Radio text (besedilo radia)** na **On** (vklop) ali **Off** (izklop) .

**TA volume (TA glasnost)**

Glasnost prometnih obvestil (TA) lahko vnaprej nastavite ↵ 23.

**Radijske prometne storitve**

(TP = Traffic Programme - Program s cestnoprometnimi obvestili)

Radijske postaje s cestnoprometnimi obvestili so RDS postaje, ki posredujejo obvestila o cestnem prometu.

**Vključitev in izključitev storitve cestnoprometnih obvestil**

Vklop in izklop funkcije posredovanja cestnoprometnih obvestil Infotainment sistema:

Pritisnite gumb **TP**.

- Pri vključenih funkciji cestnoprometnih obvestil se na glavnem meniju radia pojavi [ ] v črni barvi (v sivi, če so cestnoprometne storitve izključene).
- Sprejete so samo postaje, ki oddajajo cestnoprometna obvestila.
- Če trenutno naravnana postaja ni TP postaja, bo radijski sprejemnik poiskal naslednjo postajo s cestnoprometnimi obvestili.

- Ko sprejemnik ujame postajo s cestnoprometnimi obvestili, se na zaslonu izpiše **[TP]** v črni barvi. Če sprejemnik ne najde nobene postaje s cestnoprometnimi storitvami, je TP izpisan v sivi barvi.
- Cestnoprometna obvestila so predvajana s prednastavljeno TA glasnostjo ↗ 23.
- Pri vključenih funkciji cestnoprometnih obvestil se v času oddajanja obvestil prekine predvajanje CD/MP3.

**Poslušanje izključno cestnoprometnih obvestil**

Vključite funkcijo predvajanja cestnoprometnih obvestil in povsem zmanjšajte glasnost Infotainment sistema.

**Blokiranje cestnoprometnih obvestil**

Za blokiranje predvajanja cestnoprometnih obvestil npr. med predvajanjem CD/MP3:

Za potrditev preklica sporočila na zaslonu pritisnite gumb **TP** ali večfunkcijski gumb.

Trenutno posredovano cestnoprometno obvestilo se blokira, vendar ostane TP funkcija vključena.

**EON (Ojačana ostala omrežja)**

Z EON lahko poslušate cestnoprometna obvestila, tudi če naravnana postaja ne oddaja svojih lastnih cestnoprometnih obvestil. Če je naravnana takšna postaja, se le-ta izpiše v črnem kot postaja s cestnoprometnimi storitvami **TP**.

**CD 300 / CD 400**

## Konfiguriranje RDS

Za odpiranje menija za RDS konfiguracijo:

Pritisnite gumb **CONFIG**.

Izberite **Radio settings (nastavitve radia)** in nato **RDS options (RDS opcije)**.

CD 300: Izberite **Audio settings (avdio nastavitve)** in nato **RDS options (RDS opcije)**.

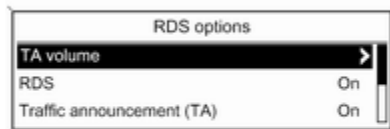

### TA volume (TA glasnost)

Glasnost prometnih obvestil (TA) lahko vnaprej nastavite ↻ 23.

Vključitev in izključitev RDS funkcije

Nastavite opcijo RDS na **On (vklop)** ali **Off (izklop)**.

### Traffic announcement (TA) (prometna obvestila)

Za vklop/izklop TA funkcije:

Nastavite opcijo **Traffic announcement (TA) (prometna obvestila)** na **On (vklop)** ali **Off (izklop)**.

### Vklop/izklop funkcije Regionalization (regionalizacija)

(Za regionalizacijo mora biti RDS aktiviran)

Nekatere RDS postaje oddajajo ob določenem času regionalno različne programe na različnih frekvencah.

Nastavite opcijo **Regional (REG)** na **On (vklop)** ali **Off (izklop)**.

Izbrane so samo spremenljive frekvence (AF) z istimi regionalnimi programi.

Če je regionalizacija izključena, so spremenljive frekvence postaj izbrane ne glede na regionalne programe.

### Izpisovanje RDS teksta

Nekatere RDS postaje prekrijejo naziv programa na zaslonu za izpis dodatnih informacij.

Za preprečitev izpisa dodatnih informacij:

Nastavite **RDS-Text scroll freeze (zaustavitev toka teksta)** na **On (vklop)**.

### Radio text (besedilo radia):

Če sta aktivirana RDS in sprejem RDS postaj, se pod nazivom programa izpišejo informacije o programu, ki je trenutno sprejemljiv ter o trenutno predvajanih skladbah.

Za prikaz ali prekrivanje informacije:

Nastavite opcijo **Radio text (besedilo radia):** na **On (vklop)** ali **Off (izklop)**.

### Radijske prometne storitve

(TP = Traffic Programme - Program s cestnoprometnimi obvestili)

Radijske postaje s cestnoprometnimi obvestili so RDS postaje, ki posredujejo obvestila o cestnem prometu.

### Vključitev in izključitev storitve cestnoprometnih obvestil

Vklop in izklop funkcije posredovanja cestnoprometnih obvestil Infotainment sistema:

Pritisnite gumb **TP**.

- Pri vključeni funkciji cestnoprometnih obvestil se na glavnem meniju radia pojavi [ ].
- Sprejete so samo postaje, ki oddajajo cestnoprometna obvestila.
- Če trenutno naravnana postaja ni TP postaja, bo radijski sprejemnik poiskal naslednjo postajo s cestnoprometnimi obvestili.
- Ko sprejemnik ujame postajo s cestnoprometnimi obvestili, se na glavnem meniju radia pojavi [TP].
- Cestnoprometna obvestila so predvajana s prednastavljeno TA glasnostjo ⇨ 23.
- Pri vključeni funkciji cestnoprometnih obvestil se v času oddajanja obvestil prekine predvajanje CD/MP3.

### Poslušanje izključno cestnoprometnih obvestil

Vključite funkcijo predvajanja cestnoprometnih obvestil in povsem zmanjšajte glasnost Infotainment sistema.

### Blokiranje cestnoprometnih obvestil

Za blokiranje predvajanja cestnoprometnih obvestil npr. med predvajanjem CD/MP3:

Pritisnite tipko **TP** ali večfunkcijski gumb.

Prometno obvestilo je prekinjeno in ustrezno sporočilo na zaslonu izgine, vendar storitev radijskih prometnih sporočil ostane vključena.

### EON (Ojačana ostala omrežja)

Z EON lahko poslušate cestnoprometna obvestila, tudi če naravnana postaja ne oddaja svojih lastnih cestnoprometnih obvestil. Če je naravnana takšna postaja, se le-ta izpiše v črnem kot postaja s cestnoprometnimi storitvami **TP**.

### Digitalni avdio sprejem

(ni na voljo v primeru CD 300)

Digital Audio Broadcasting (DAB) je inovativen in univerzalen oddajno-sprejemni sistem.

DAB postaje so na zaslonu prikazane z nazivom programa namesto oddajne frekvence.

**CD 500 / DVD 800:**





## CD 400:



## Splošne informacije

- S sistemom DAB je lahko predvajanih več radijskih programov (storitev) na eni sami frekvenci (ensemble).
- Poleg visokokakovostnih digitalnih avdio storitev je DAB sposoben predvajati tudi podatke, povezane s programom in druge podatkovne storitve, vključno s prometnimi in potovalnimi informacijami.

- Takoj ko DAB sprejemnik lahko ujame signal, ki ga pošlje oddajnik (tudi če je signal zelo šibak), je zagotovljeno zvočno predvajanje.
- Zvok ne izgublja na jakosti in čistosti, kar je sicer značilno za AM in FM sprejem. DAB signal je predvajan s konstantno glasnostjo.
- Če je signal DAB preveč moten, da bi ga sprejemnik lahko predvajal, se sprejem povsem prekine. Tej težavi se lahko izognete s/z:

CD 500 / DVD 800: V DAB izbirniku (meniju) izberite **Auto ensemble linking (samodejno povezovanje ansambla)**.

CD 400: aktiviranje **Auto ensemble linking (samodejno povezovanje ansambla)** in/ali **Auto linking DAB-FM (samodejno povezovanje DAB-FM)** v DAB meniju za nastavitve.

- Motnje, ki jih povzročijo oddajniki s podobno valovno dolžino (AM ali FM postaje, kar je za le-te značilno), se pri DAB ne pojavljajo.

- Če DAB signal odbijejo naravne ovire ali stavbe, je kakovost sprejema še boljša, kar se pri FM in AM sprejemu bistveno pokvari.
- Sprejem DAB+ postaj trenutno ni podprt z DAB sprejemnikom.

## Konfiguriranje DAB

## CD 500 / DVD 800

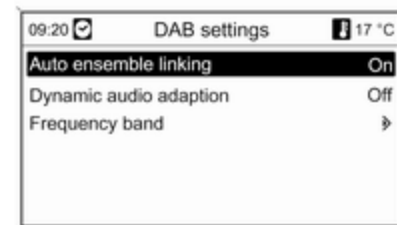

Pritisnite gumb **CONFIG**.

Izberite **Radio settings (nastavitve radia)** in nato **DAB settings (DAB nastavitve)**.

V konfiguracijskem izbirniku so nanizane naslednje možnosti:

- **Auto ensemble linking (samodejno povezovanje ansambla)**: pri aktivirani funkciji aparat preklopi na isti program na drugem DAB ansamblu (frekvenci, če je na voljo), če je DAB signal preveč moten, da bi ga sprejemnik lahko predvajal.
- **Dynamic audio adaption (dinamična prilagoditev avdia)**: pri aktivirani funkciji je dinamično območje DAB signala zmanjšano. Pomeni, da je nivo glasnih zvokov znižan, medtem ko nivo tihih zvokov ostane isti. Tako lahko povečate glasnost do točke, kjer so tihi zvoki bolj slišni, a glasni zvoki niso preveč glasni.
- **Frequency band (frekvenčno območje)**: po izbiri te opcije lahko določite, katera DAB valovna območja naj sprejme Infotainment sistem.

## CD 400

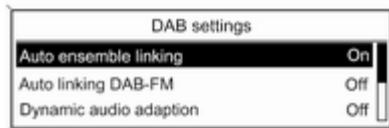

Pritisnite gumb **CONFIG**.

Izberite **Radio settings (nastavitve radia)** in nato **DAB settings (DAB nastavitve)**.

V konfiguracijskem izbirniku so nanizane naslednje možnosti:

- **Auto ensemble linking (samodejno povezovanje ansambla)**: pri aktivirani funkciji aparat preklopi na isti program na drugem DAB ansamblu (frekvenci, če je na voljo), če je DAB signal preveč moten, da bi ga sprejemnik lahko predvajal.

- **Auto linking DAB-FM (samodejno povezovanje DAB-FM)**: pri aktivirani funkciji aparat preklopi na ustrezno FM postajo dejavnega DAB programa (če je na voljo), če je DAB signal preveč moten, da bi ga sprejemnik lahko predvajal.
- **Dynamic audio adaption (dinamična prilagoditev avdia)**: pri aktivirani funkciji je dinamično območje DAB signala zmanjšano. Pomeni, da je nivo glasnih zvokov znižan, medtem ko nivo tihih zvokov ostane isti. Tako lahko povečate glasnost do točke, kjer so tihi zvoki bolj slišni, a glasni zvoki niso preveč glasni.
- **Frequency band (frekvenčno območje)**: po izbiri te opcije je možno določiti, katera DAB valovna območja naj sprejme Infotainment sistem.

## CD/DVD predvajalnik

Splošne informacije .....	43
Uporaba .....	45

### Splošne informacije

#### CD 500 / DVD 800

CD/DVD predvajalnik Infotainment sistema predvaja avdio in MP3/WMA CD ter MP3/WMA DVD (samo DVD 800).

#### Pomembna informacija o avdio in MP3/WMA CD/DVD-jih

##### Svarilo

V predvajalnik nikoli in pod nobenim pogojem ne vstavljajte DVD, enoskladnega CD (premer 8 cm) ali zgoščenk z nenavadno obliko.

Na zgoščenske nikdar ne lepите ničesar. Te plošče se utegnejo v predvajalniku zmečkati in s tem uničiti predvajalnik. To utegne pripeljati do visokih stroškov zamenjave.

- Avdio zgoščenk z zaščito pred kopiranjem, ki niso v skladu s standardi avdio zgoščenk, aparat morda ne bo predvajal pravilno ali pa sploh ne bo predvajal.
- Samo-posnete CD-R in CD-RW zgoščenkami so v primerjavi z običajnimi zgoščenkami bolj občutljive. Pravilno rokovanje, še posebej v primeru samo-posnetih CD-R in CD-RW, je kritičnega pomena; glejte spodaj.
- Samo-posnete CD-R in CD-RW plošče morda ne bodo dobro ali pa sploh ne bodo predvajane.
- Na zgoščenkah mešanega tipa (kombinacija avdijske in podatkovne izvedbe npr. MP3) predvaja sistem avdio skladbe in komprimirane skladbe ločeno.
- Med menjavanjem zgoščenk ne puščajte prstnih odtisov na površini zgoščenske (CD/DVD).
- Da ne pride do poškodb ali mazanja zgoščenk (CD/DVD), le-te nemudoma vstavite v tok po odstranitvi iz predvajalnika.

- Umazanija in vlaga na zgoščenci (CD/DVD) utegne zamazati tudi leče predvajalnika in ga s tem pokvariti.
- Zgoščenk (CD/DVD) ne izpostavljajte visokim temperaturam in sončnim žarkom.
- Naslednje omejitve se nanašajo na podatke shranjene na MP3/WMA CD/DVD:
 

Maksimalna globina strukture map: 11 stopenj.

Maksimalno število MP3/WMA datotek, ki jih je možno shraniti: 1000.

WMA datoteke z Digital Rights Management (DRM) iz omrežnih glasbenih trgovin predvajalnik ne predvaja.

Predvajalnik lahko varno predvaja le tiste WMA datoteke, ki so kreirane s programom Windows Media Player 8. ali kasnejša verzija.

Uporabne razsežnosti datotek: .m3u, .pls

Postavke seznama morajo biti v formi vhodov.

- To poglavje obravnava le predvajanje MP3 datotek, ker je rokovanje z MP3 in WMA datotekami identično. Kadar je naložena zgoščenska (CD/DVD) z WMA datotekami, se izpišejo MP3 meniji.

### CD 300 / CD 400

CD predvajalnik Infotainment sistema lahko predvaja avdio zgoščenske in MP3/WMA zgoščenske.

### Pomembna informacija o avdio in MP3/WMA zgoščenkah

#### Svarilo

V predvajalnik nikoli in pod nobenim pogojem ne vstavljajte DVD, enoskladnega CD (premer 8 cm) ali zgoščenk z nenavadno obliko.

Na zgoščenske nikdar ne lepите ničesar. Te plošče se utegnejo v predvajalniku zmečkati in s tem uničiti predvajalnik. To utegne pripeljati do visokih stroškov zamenjave.

- Uporabljati je mogoče naslednje formate zgoščenk:
  - CD-ROM Način 1 in Način 2.
  - CD-ROM XA Način 2, Format 1 in Format 2.
- Uporabljati je mogoče naslednje formate datotek:
  - ISO9660 Raven 1, Raven 2, (Romeo, Joliet).

Datoteke MP3 in WMA, ki so zapisane v drugačnih formatih, kot je navedeno zgoraj, morda ne bodo predvajane pravilno. Nepravilen je lahko tudi prikaz imen datotek in map.

- Avdio zgoščenk z zaščito pred kopiranjem, ki niso v skladu s standardi avdio zgoščenk, aparat morda ne bo predvajal pravilno ali pa sploh ne bo predvajal.
- Samo-posnete CD-R in CD-RW zgoščenkami so v primerjavi z običajnimi zgoščenkami bolj občutljive. Pravilno rokovanje, še posebej v primeru samo-posnetih CD-Rs in CD-RWs, je kritičnega pomena. Upoštevajte nadaljevanje.
- Samo-posnete CD-R in CD-RW plošče morda ne bodo dobro ali pa sploh ne bodo predvajane. V teh primerih ni Infotainment sistem vzrok težave.

- Na zgoščenkah mešanega tipa (kombinacija avdio skladb in komprimiranih datotek npr. MP3) predvaja sistem avdio skladbe in komprimirane skladbe ločeno.
- Med menjavanjem zgoščenk ne puščajte prstnih odtisov na površini zgoščenske.
- Da ne pride do poškodb ali mazanja zgoščenk, le-te nemudoma vstavite v tok po odstranitvi iz CD predvajalnika.
- Umazanija in vlaga na zgoščenci utegne zamazati tudi leče CD predvajalnika in ga s tem pokvariti.
- Zgoščenk ne izpostavljajte visokim temperaturam in sončnim žarkom.
- Naslednje omejitve se nanašajo na podatke shranjene na MP3/WMA CD:

Število skladb: maks. 999.

Število map: maks. 255.

Globina strukture map:  
maks. 64 nivojev (priporočeno:  
maks. 8 nivojev).

Število predvajalnih seznamov:  
maks. 15.

Število skladb na predvajalni seznam: maks. 255.

Uporabne razsežnosti datotek: .m3u, .pls, .asx, .wpl.

- To poglavje obravnava le predvajanje MP3 datotek, ker je rokovanje z MP3 in WMA datotekami identično. Kadar je naložena zgoščenska z WMA, so izpisani MP3 meniji.

## Uporaba

### CD 500 / DVD 800



### Začetek predvajanja CD/DVD

Zgoščenko (CD/DVD) vstavite v (CD/DVD) odprtino z natisnjeno stranjo navzgor, dokler je predvajalnik samodejno ne potegne noter.

CD/DVD predvajanje se samodejno začne in na zaslonu se pojavi meni **Audio CD (avdio zgoščenka)** ali **Audio MP3**.

Če se v predvajalniku nahaja zgoščenka (CD/DVD), vendar meni **Audio CD (avdio zgoščenka)** ali **Audio MP3** ni dejaven:

Pritisnite tipko **CD/AUX**.

Odpre se meni **Audio CD (avdio zgoščenka)** ali **Audio MP3** in začne se predvajanje zgoščenke (CD/DVD).

Odvisno od podatkov na avdio zgoščenki (CD) ali MP3 zgoščenki (CD/DVD) se na zaslonu izpišejo podatki o zgoščenki (CD/DVD) in trenutno predvajana skladba.

Če se meni **Audio CD (avdio zgoščenka)** ali **Audio MP3** ne pojavi po pritisku tipke **CD/AUX**, se v CD/

DVD odprtini še vedno nahaja navigacijski DVD. Za odstranitev DVD pritisnite **△**.

### Izbiranje skladbe

Obrnite večfunkcijski gumb za prikaz seznama vseh skladb na zgoščenki (CD/DVD). Trenutno predvajana skladba je vnaprej izbrana.

Izberite želeno skladbo.

### Preskok na naslednjo ali predhodno skladbo

Na kratko pritisnite gumb **◀◀** ali **▶▶** enkrat ali večkrat.

### Iskanje skladbe naprej/nazaj

Na kratko pritisnite tipko **◀◀** ali **▶▶**, ponovno pritisnite isto tipko **◀◀** ali **▶▶** in jo pridržite pritisnjeno, dokler se ne izpiše na zaslonu želeno skladba.

### Hitro previjanje naprej/nazaj

Pritisnite tipko **◀◀** ali **▶▶** in jo pridržite za previjanje trenutne skladbe naprej ali nazaj.

### Izbiranje skladb prek menija avdio CD ali MP3.

#### Med predvajanjem avdio zgoščenke



Za odpiranje ustreznega avdio CD menija pritisnite večfunkcijski gumb.

Za predvajanje vseh skladb v naključnem zaporedju: nastavite **Shuffle songs (RDM) (naključno predvajanje)** na **On (vklop)**.

Za izbiranje skladbe na avdio zgoščenki: Izberite **Track list (seznam skladb)** in nato izberite želeno skladbo.

## Med predvajanjem MP3

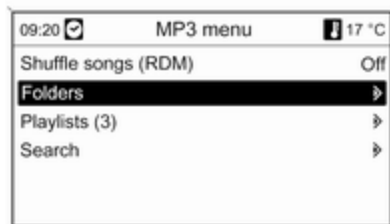

Za odpiranje ustreznega MP3 menija pritisnite večfunkcijski gumb.

Za predvajanje vseh skladb v naključnem zaporedju: nastavite **Shuffle songs (RDM) (naključno predvajanje)** na **On (vklop)**.

Za izbiro skladbe iz mape ali predvajalnega seznama (če je na voljo): izberite **Folders (mape)** ali **Playlists (sezname predvajanja)**.

Izberite mapo ali predvajalni seznam in nato izberite zeleno skladbo.

Izberite **Search (iskanje)**, da odprete meni z dodatnimi možnostmi iskanja in izbiranja naslovov.

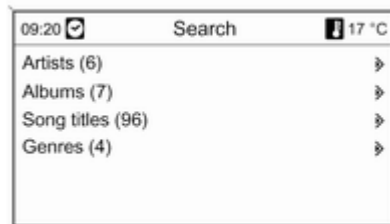

Postopek iskanja lahko odvisno od količine shranjenih naslovov traja nekaj minut.

Izberite možnost iskanja in nato zeleni naslov.

### Odstranitev zgoščenke (CD/DVD)

Pritisnite tipko **△**.

Aparat izstavi zgoščenko iz CD/DVD odprtine.

Če zgoščenko ne odstranite, jo aparat čez nekaj sekund samodejno spet povleče nazaj v odprtino.

## CD 300 / CD 400



### Začetek predvajanja zgoščenke

Za odpiranje CD ali MP3 menija pritisnite tipko **CD**.

če se v Infotainment aparatu nahaja zgoščenko, jo začne predvajati.

Odvisno od podatkov na avdio zgoščenci ali MP3 zgoščenci, se na zaslonu izpišejo podatki o zgoščenci in trenutno predvajana skladba.

### Vstavljanje zgoščenske

Zgoščenko vstavite v CD odprtino z natisnjeno stranjo navzgor, dokler je predvajalnik samodejno ne potegne noter.

### Spreminjanje standardnega izgleda strani

(samo CD 300)

Med predvajanjem avdio ali MP3 zgoščenske: Pritisnite večfunkcijski gumb in nato izberite **Default CD page view** (pregled začetne CD strani) ali **Default MP3 page view** (pregled začetne MP3 strani).

Izberite želeno opcijo.

### Sprememba nivoja mape

(samo CD 300, MP3 predvajanje)

Pritisnite tipko  $\left[ \right]$  ali  $\left[ \right]$  za zamenjavo na višji ali nižji nivo mape.

### Preskok na naslednjo ali predhodno skladbo

Na kratko pritisnite tipko  $\ll \ll$  ali  $\gg \gg$ .

### Hitro previjanje naprej/nazaj

Pritisnite tipko  $\ll \ll$  ali  $\gg \gg$  in jo pridržite za previjanje trenutne skladbe naprej ali nazaj.

### Izbiranje skladb prek menija avdio CD ali MP3.

#### Med predvajanjem avdio zgoščenske

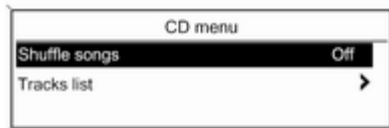

Za odpiranje ustreznega avdio CD menija pritisnite večfunkcijski gumb.

Za predvajanje vseh skladb v naključnem zaporedju: nastavite **Shuffle songs** (naključno predvajanje) na **On** (vklop).

Za izbiranje skladbe na avdio zgoščenci: Izberite **Track list** (seznam skladb) in nato izberite želeno skladbo.

### Med predvajanjem MP3

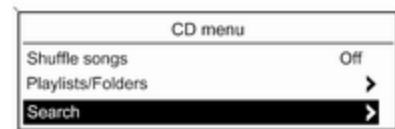

Za odpiranje ustreznega MP3 menija pritisnite večfunkcijski gumb.

Za predvajanje vseh skladb v naključnem zaporedju: nastavite **Shuffle songs** (naključno predvajanje) na **On** (vklop).

Za izbiro skladbe iz mape ali predvajalnega seznama (če je na voljo): izberite **Playlists/Folders** (seznam predvajanja/mape).



Izberite mapo ali predvajalni seznam in nato izberite želeno skladbo.

### **Opomba**

Če vsebuje zgoščenska avdio- in MP3-podatke, lahko avdio podatke izberete iz **Playlists/Folders (seznamih predvajanja/mape)**.

Da odprete meni z dodatnimi možnostmi iskanja in izbiranja naslovov, izberite **Search (iskanje)**. Razpoložljive možnosti so odvisne od podatkov, ki so shranjeni na MP3 zgoščenci.

Postopek iskanja na MP3 zgoščenci utegne trajati nekaj minut. Med tem radio predvaja nazadnje predvajano postajo.

### **Odstranitev zgoščenske**

Pritisnite gumb .

Aparat izstavi zgoščenko iz odprtine.

Če zgoščenske ne odstranite, jo aparat čez nekaj sekund samodejno spet povleče nazaj v odprtino.

## AUX vhod

Splošne informacije .....	50
Uporaba .....	50

### Splošne informacije



V sredinski konzoli je AUX vtičnica za priklop zunanjih avdio naprav.

#### Opomba

Vtičnice morajo biti vedno čiste in suhe.

V AUX vtičnico lahko priklopite prenosni CD predvajalnik s 3,5 milimeterskim vtikačem.

### Uporaba

#### CD 500 / DVD 800

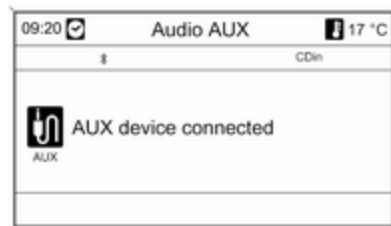

Pritisnite gumb **CD/AUX** enkrat ali večkrat za vklop AUX načina.

Z avdio napravo, ki je priklopljena na AUX vhod, lahko rokujete le prek upravnih stikal dodatne naprave.

## CD 300 / CD 400



Pritisnite gumb **AUX** enkrat ali večkrat za vklop AUX načina.

Z avdio napravo, ki je priključena na AUX vhod, lahko rokujete le prek upravnih stikal dodatne naprave.

## USB vhod

Splošne informacije .....	52
Predvajanje shranjenih avdio datotek .....	53

## Splošne informacije

### CD 500 / DVD 800



V sredinski konzoli je USB vtičnica za priklop zunanjih avdio naprav.

#### **Opomba**

Vtičnice morajo biti vedno čiste in suhe.

Na USB vhod lahko priklopite MP3 predvajalnik, USB gonilnik ali iPod.

S temi napravami rokujete prek stikal in menijev Infotainment sistema.

## Pomembna informacija

### MP3 predvajalnik in USB gonilniki

- MP3 predvajalniki in USB hranilniki morajo ustrezati hranilnim specifikacijam USB Mass Storage Class (USB MSC).
- Podprti so samo MP3 predvajalniki in USB gonilniki z velikostjo sklopa enako ali manj od 64 kB v sistemu datotek FAT16/FAT32.
- Gonilniki trdega diska (HDD) niso podprti.
- USB zvezdišča niso podprta.
- Naslednje omejitve se nanašajo na podatke shranjene na MP3 predvajalnik ali USB napravo:  
Maksimalna globina strukture map: 11 stopenj.  
Maksimalno število MP3/WMA datotek, ki jih je možno shraniti: 1000.  
WMA datoteke z Digital Rights Management (DRM) iz omrežnih glasbenih trgovin predvajalnik ne predvaja.

Predvajalnik lahko varno predvaja le tiste WMA datoteke, ki so kreirane s programom Windows Media Player 8. ali kasnejša verzija.

Uporabne razsežnosti datotek: .m3u, .pls

Postavke seznama morajo biti v formi vhodov.

Ne sme biti nastavljen atribut sistema direktorijev/datotek, ki vsebujejo avdio podatke.

#### Podpirani iPod modeli

- iPod nano (1./2./3./4. generacija)
- iPod z videom (5./5.5 generacija)
- iPod classic (6. generacija)
- iPod touch (1./2. generacija)
- iPhone (3. generacija)

V naslednjih primerih utegne priti do težav v delovanju:

- Pri priklopu iPod-a, na katerem je naložena sodobnejša verzija gonilnega programa od verzije na Infotainment sistemu.
- Pri priklopu iPod-a, na katerem je naložen gonilni program (firmware) drugih dobaviteljev (npr. Rockbox).

#### CD 400



V sredinski konzoli je USB vtičnica za priklop zunanjih avdio naprav.

Z napravami, priključenimi na USB vhod, rokuje prek stikal in menijev Infotainment sistema.

#### Opomba

Vtičnice morajo biti vedno čiste in suhe.

#### Pomembna informacija

Na USB vhod lahko priklopite naslednje naprave:

- iPod
- Zune

- PlaysForSure device (PFD)
- USB drive

#### Opomba

Infotainment sistem ne podpira vseh iPod, Zune, PFD ali USB drive modelov.

### Predvajanje shranjenih avdio datotek

#### CD 500 / DVD 800

#### MP3 predvajalnik / USB gonilniki



Pritisnite gumb **CD/AUX** enkrat ali večkrat za vklop avdio USB načina.

Začne se predvajanje avdio podatkov na USB napravi.

Rokovanje s podatkovnimi viri, priklopljenimi prek USB vhoda, se ujema z rokoivanjem avdio MP3/WMA CD/DVD ↻ 45.

### iPod



Pritisnite gumb **CD/AUX** enkrat ali večkrat za vklop avdio iPod načina.

Začne se predvajanje avdio podatkov na iPod-u.

Rokovanje z iPod-om, priklopljenim prek USB vhoda, se ujema z rokoivanjem avdio MP3/WMA CD/DVD ↻ 45.

V nadaljevanju so opisani le koraki rokovanja, ki so različni/dodatni.

### iPod funkcije

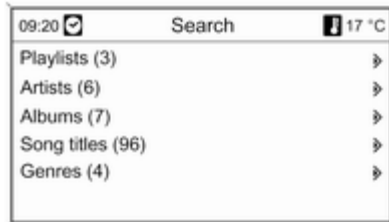

Odvisno od shranjenih podatkov obstaja veliko možnosti za izbiranje in predvajanje skladb.

Pritisnite večfunkcijski gumb in nato izberite **Search (iskanje)** (iskanje) za izpis razpoložljivih opcij.

Postopek iskanja na napravi utegne trajati nekaj sekund.

### CD 300 / CD 400 / CDC 400



Pritisnite gumb **AUX** enkrat ali večkrat za vklop USB načina.

Začne se predvajanje avdio podatkov na USB napravi.

Rokovanje s podatkovnimi viri, priklopljenimi prek USB vhoda, se ujema z rokoivanjem avdio MP3 CD ↻ 45.

V nadaljevanju so opisani le koraki rokovanja, ki so različni/dodatni.

Rokovanje in izpisi na zaslonu so opisani samo za USB gonilnike.

Rokovanje z drugimi napravami iPod ali Zune je v glavnem enako.

## Izbira skladb s pomočjo USB menija



Za odpiranje ustreznega USB menija pritisnite večfunkcijski gumb.

Zaporedno predvajanje vseh skladb: izberite **Play all (predvajaj vse)**.

Da odprete meni z različnimi možnostmi iskanja in izbiranja naslovov, izberite **Search (iskanje)**.

Postopek iskanja na USB napravi utegne trajati nekaj minut. Med tem radio predvaja nazadnje predvajano postajo.

Za predvajanje vseh skladb v naključnem zaporedju: nastavite **Shuffle songs (Random) (naključno predvajanje)** na **On (vklop)**.

Za ponavljanje trenutne skladbe: nastavite **Repeat (ponovi)** na **On (vklop)**.

## Navigacija

Spolšne informacije .....	56
Uporaba .....	58
Vnos cilja .....	62
Uporaba imenika .....	73
Vodenje .....	74
Dynamic guidance (dinamično vodenje) .....	82
Pregled simbolov .....	83

## Splošne informacije

Navigacijski sistem vas zanesljivo pripelje do cilja brez potrebe po branju zemljevidov, tudi če poznate lokalno območje.

Pri uporabi dinamičnega vodenja je v načrt poti vračunano trenutno stanje cestnega prometa. V ta namen sprejema Infotainment sistem prometna obvestila sprejemnega območja, skozi katerega potujete prek RDS TMC funkcije.

Navigacijski sistem pa vendarle ne more računati na nagle prometne spremembe, nenadne prometne nesreče, težave, nevarnost, opozorila, do katerih pride nenadno in nenapovedano (npr. delo na cesti).

## Svarilo

Uporaba navigacijskega sistema ne odvezuje voznika obveznosti in odgovornosti primerne obnašanja na cesti. Prometne predpise moramo vedno upoštevati. Če informacije navigacijskega voznika nasprotujejo prometnim predpisom, imajo prometni predpisi vedno prednost.

## Delovanje navigacijskega sistema

Položaj in premikanje vozila zazna in zabeleži navigacijski sistem prek senzorjev. Prevožena pot vozila je določena na podlagi signala hitrosti vozila; rotacijsko premikanje vozila v zavojih je zaznano prek giro (krožnega) senzorja (inercialni kompas). Položaj se določa z GPS sateliti (Global Positioning System).



S primerjanjem signalov z digitalnimi zemljevidi na navigacijskem CD/DVD je možno določiti položaj z natančnostjo v obsegu do 10 metrov.

Sistem deluje tudi pri šibkem sprejemu GPS signala, vendar se natančnost določanja položaja ustrezno zmanjša.

Po vnosu ciljnega naslova ali posebnega cilja (naslednja bencinska črpalka, hotel itn.) sistem izračuna pot od trenutnega položaja do izbranega cilja.

Vodenje po začrtani poti poteka glasovno in vizualno s prikazom večbarvnega zemljevida.

### **TMC sistem cestnoprometnih obvestil in dinamičnega vodenja**

TMC sistem cestnoprometnih obvestil prejema informacije o trenutnem stanju prometa od TMC radijskih postaj. Če je dinamično vodenje vključeno, je ta informacija vključena v izračun celotne poti. Med tem postopkom je pot načrtovana na

ta način, da se sistem izogiba, težavam v prometu, česar kriterij izberete predhodno.

Če pride do težav v prometu med aktivnim vodenjem, se v odvisnosti od predhodnih nastavitvev pojavi sporočilo o tem, ali je pot potrebno spremeniti.

TMC prometne informacije se izpišejo na zaslonu vodenja poti v obliki simbolov ali natančnega besedila v meniju **TMC messages (TMC obvestila)** (TMC sporočila).

Za možnost uporabljanja TCM cestnoprometnih informacij mora sistem sprejeti TCM postaje v zadevni regiji.

Dinamično vodenje deluje le, če so cestnoprometne informacije sprejete prek TMC sistema cestnoprometnih informacij.

Funkcijo dinamičnega vodenja po začrtani poti lahko izključite ⇨ 74.

### **Zemljevidi**

Celoten material zemljevidov je preobsežen za nalaganje na pomnilnik sistema.

Za mednarodno navigacijo vstavite navigacijski CD/DVD ali naložite ustrezne podatke za regijo v sistemski pomnilnik. Omrežje glavnih cest v Evropi se samodejno naloži. Morda bo iz sistema pomnilnika potrebno izbrisati druge vsebine zemljevidov.

Ko naložite zelen material zemljevidov, lahko odstranite CD/DVD, da ostane v predvajalniku prostor za glasbeno zgoščenko.

Dodajanje/odstranjevanje podatkov zemljevida ⇨ 58.

## Pomembne informacije o zgoščenkah (CD/DVD)

### Svarilo

V predvajalnik nikoli in pod nobenim pogojem ne vstavljajte DVD, enoskladnega CD (premer 8 cm) ali zgoščenk z nenavadno obliko.

Na zgoščenske nikdar ne lepите ničesar. Te plošče se utegnejo v predvajalniku zmečkati in s tem uničiti predvajalnik. To utegne pripeljati do visokih stroškov zamenjave.

- Uporabljajte le zemljevide (CD/DVD), odobrene od proizvajalca Vašega vozila. Infotainment sistem ne bere zemljevidov (CD/DVD) drugih proizvajalcev.
- Priporočljivo je vedno uporabiti najnovejšo navigacijsko zgoščenko (CD/DVD) za Infotainment sistem, ki jo odobrava proizvajalec.

- Med menjavanjem zgoščenk ne puščajte prstnih odtisov na površini zgoščenske (CD/DVD).
- Da ne pride do poškodb ali mazanja zgoščenk (CD/DVD), le-te nemudoma vstavite v tok po odstranitvi iz Infotainment sistema.
- Umazanija in vlaga na zgoščenci (CD/DVD) utegne zamazati tudi leče CD/DVD predvajalnika in ga s tem pokvariti.
- Zgoščenk (CD/DVD) ne izpostavljajte visokim temperaturam in sončnim žarkom.

## Uporaba

### Upravni elementi za rokovanje

Najbolj pomembni specifični upravni elementi za navigiranje so naslednji:

**NAVI** tipka: aktiviranje navigacije; prikaz trenutnega položaja (če navigacijsko vodenje ni aktivno); prikaz izračunane poti (če je navigacijsko vodenje aktivno); preklon med prikazom celega zemljevida, prikaz puščice (če je

navigacijsko vodenje aktivno) in razdelitev zaslona, glejte "Informacije na zaslonu".

**DEST** gumb: odpiranje menija opcij za vnos cilja.

**Osem-smerno stikalo:** pomik prikazanega okna na navigacijskem zemljevidu; za izbiro cilja pritisnite ustrezno smer za postavitev oznake na cilj na zemljevidu.

**RPT** gumb: ponovitev zadnjega obvestila vodiča.

### Aktiviranje navigacijskega sistema

Pritisnite gumb **NAVI**.

Na zaslonu se pojavi zemljevid trenutnega položaja.

### Nalaganje zemljevida (CD/DVD)

Za nalaganje dodatnega materiala zemljevida za državo vstavite zgoščenko (CD/DVD) v CD/DVD odprtino z natisnjeno stranjo navzgor, dokler je predvajalnik samodejno ne potegne noter.

## Odstranitev zemljevida (CD/DVD)

Pritisnite gumb . Aparat izstavi zgoščenko iz CD/DVD odprtine.

Če zgoščenske ne odstranite, jo aparat čez nekaj sekund samodejno spet povleče nazaj v odprtino.

## Nastavitev glasnosti navigacije

Opis ⇨ "Nastavitev navigacijskega sistema"

## Informacije na zaslonu

### Navigacijsko vodenje ni aktivno



Če navigacijsko vodenje ni aktivno, se prikaže naslednja informacija

- V zgornji vrstici: ime ulice pri trenutnem položaju.
- Naslov in geografske koordinate trenutnega položaja.
- Prikaz zemljevida področja v okolici trenutnega položaja.
- Trenutni položaj, označen z rdečim trikotnikom.
- Simbol kompasa, ki označuje smer severa.
- Če v trenutnem položaju ni GPS signala ⇨ 56, je pod simbolom kompasa prikazan prečrtan simbol "GPS".
- Merilo trenutno izbranega zemljevida (sprememba merila: obrnite večfunkcijski gumb).

### Navigacijsko vodenje je aktivno

Če je vodenje dejavno, se izpišejo naslednje informacije, odvisno od trenutnih nastavitev **Navigation options (navigacijske možnosti)** ⇨ 74.

## Informacije v zgornji vrstici



- Ura
- Razdalja do končnega cilja ali naslednjega vmesnega cilja na poti (če je na voljo)
- Čas vožnje / čas prihoda
- Zunanja temperatura

### Informacije na zaslonu s puščico

- Smer
- Razdalja do naslednje stične točke
- Cesta/ulica, ki vodi od trenutne ceste/ulice za zadano smer
- Pod simbolom puščice: ime ceste/ulice za zadano smer

- Nad simbolom puščice: ime ceste/ ulice za zadano smer po naslednjem stičišču (odseku)
- Ko se približate avtocestnemu križišču, se prikaže informacija o vodenju po pasovih:

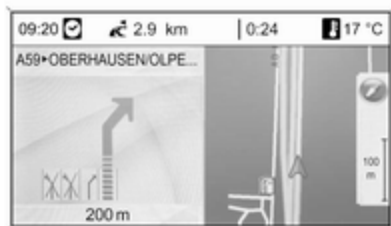

Če je aktivirana možnost **Highway lane guidance (vodenje po avtocestnem pasu)** v meniju **Display route guidance (prikaz vodenja)** ↻ 74, se prikaže slika naslednje vrste:



### Informacije na ekranu z zemljevidom

Na desni strani zaslona se prikaže naslednja informacija:

- Simbol kompasa, ki označuje smer severa.
- Če v trenutnem položaju ni GPS signala ↻ 56, je pod simbolom kompasa prikazan prečrtan simbol "GPS".
- Merilo trenutno izbranega zemljevida (sprememba merila: obrnite večfunkcijski gumb).

Na zemljevidu se prikaže naslednja informacija:

- Zadana pot kot modra linija.
- Trenutni položaj kot rdeč trikotnik.
- Končni cilj kot ciljna zastava.
- Različni simboli ↻ 83, ki označujejo prometne informacije in splošne informacije ali zanimive točke.

### Nastavitev navigacijskega sistema

Za odpiranje menija nastavitve s specifičnimi navigacijskimi nastavitvami: pritisnite gumb **CONFIG** in nato izberite **Navigation settings (navigacijske nastavitve)**.

Na voljo so naslednje opcije:

- **Navigation volume (glasnost navigacijskega sistema)**
- **TMC settings (TMC nastavitve)**
- **Delete lists (brisanje seznamov)**
- **Map data add / remove (dodajanje/ odstranitev podatkov zemljevida)**

- Erase map data memory (brisanje pomnilnika zemljevidov)
- Delete Home address (izbriši domači naslov)

### Navigation volume (glasnost navigacijskega sistema)

Lahko nastavite glasnost navigacijskih obvestil

(**Announcement (obvestila)**) in avdio vira (**Background (podlaga)**) med predvajanjem navigacijskih obvestil.

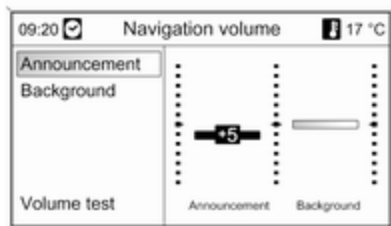

Nastavite želeno vrednost za **Announcement (obvestila)** in **Background (podlaga)**.

Za preskus trenutnih nastavitvev: izberite **Volume test (test glasnosti)**.

### TMC settings (TMC nastavitve) Infotypes (tipi informacij)

Izberite **Infotypes (tipi informacij)** za odpiranje podmenija z različnimi opcijami za določanje, ali naj bodo in kateri tipi prometnih obvestil naj bodo prikazani na zemljevidu vodiča.

Pri izbiri **User defined (uporabnik določen)** lahko določite, kateri tipi informacij naj bodo prikazani.

### Sort criteria (sortirni kriterij)

Izberite, ali naj bodo prometna obvestila prikazana v zaporedju glede na razdaljo ali glede na ime ulice.

### Warning messages when route guidance is inactive (opozorilna sporočila pri neaktivnem vodenju po začrtani poti)

Določite, ali naj Infotainment sistem prikazuje opozorilna sporočila tudi medtem, ko navigacijsko vodenje ni aktivno.

### Delete lists (brisanje seznamov)

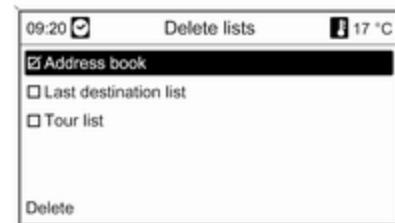

Izberite, ali naj bodo izbrisani vsi vnosi v **Address book (imenik)**, v **Last destinations (nazadnje vnešeni cilji)** in/ali na seznamu **Tours (križarjenja)**.

### Map data add / remove (dodajanje/ odstranitev podatkov zemljevida)

(ni na voljo, kadar je navigacijsko vodenje aktivno)

Podatke zemljevida države lahko naložite z zgoščenke (CD/DVD) na pomnilnik Infotainment sistema, od koder jih lahko tudi odstranite.



### Vstavite zgoščenko z zemljevidom (CD/DVD)

V zgornji vrstici je prikazan prost spomin v notranjem pomnilniku.

Izberite zemljevide, ki jih želite naložiti v notranji pomnilnik.

Izberite zemljevide, ki jih želite izbrisati iz notranjega pomnilnika.

Izberite **Confirm (potrditev)** za nalaganje/odstranjevanje izbranih zemljevidov.

Postopek nalaganja/brisanja utegne trajati nekaj časa, odvisno od količine podatkov, ki jih nalagate/brišete.

Trajanje postopka nalaganja/brisanja je grobo ocenjeno in ne vključuje drugih dejavnih funkcij (npr. predvajanje MP3 datotek).

Če je postopek nalaganja/brisanja prekinjen z izklopom Infotainment sistema, je potrebno postopek ponovno zagnati ročno po ponovnem vklopu Infotainment sistema.

Že naloženi podatki zemljevidov se po ročni ustavitvi nalaganja/brisanja izbrišejo iz pomnilnika sistema. Ta postopek utegne trajati nekaj časa.

### Erase map data memory (brisanje pomnilnika zemljevidov)

Če navigiranje ni izvedljivo s podatki iz notranjega pomnilnika sistema ali pa se pojavi obvestilo o napaki na naloženem/brisanem materialu, lahko uporabite to komando za hitro in popolno brisanje iz notranjega pomnilnika.

### Delete Home address (izbriši domači naslov)

Ta ukaz izbriše trenutno nastavljen domači naslov ↵ 62.

## Vnos cilja

Za odpiranje menija z različnimi možnostmi za vnos cilja pritisnite gumb **DEST**:

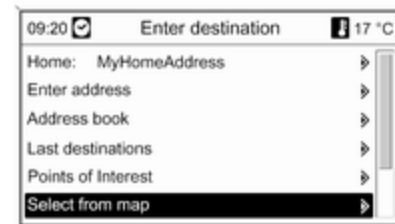

- **Home: (doma):** izbira trenutno določenega domačega naslova (določenega v adresarju ↵ 73).
- **Enter address (vnos naslova):** neposreden vnos ciljnega naslova z državo, mestom, ulico in hišno številko.
- **Address book (imenik):** izbira naslova, ki je že shranjen v adresarju.

- **Last destinations (nazadnje vnešeni cilji):** izbiranje s seznama nazadnje izbranih ciljev.
- **Points of Interest (zanimive točke):** izbira iz seznama zanimivih točk (restavracije, hoteli, bencinske črpalke itd.) v bližini trenutnega položaja, ciljev, drugih lokacijah ali izbira z zemljevida ter iskanje po imenu ali telefonski številki.
- **Select from map (izbiranje z zemljevida):** izbira z osemsmernim stikalom iz prikaza zemljevida ↻ 4.
- **Longitude / Latitude (zemljepisna dolžina/širina):** izbira cilja z uporabo zemljepisnih koordinat.
- **Travel guide (vodič)** (samo DVD 800): prikaz zanimivih točk na podlagi kriterija vodiča (npr. nastanitve, zanimivosti, kulturni in rekreacijski centri, znamenitosti ipd.) na izbranem področju.
- **Tours (križarjenja)** (samo DVD 800): izbira vnaprej določene poti z vmesnimi točkami na poti/cilji.

## Neposreden vnos cilja

Pritisnite gumb **DEST** in nato izberite **Enter address (vnos naslova)**.



Za spremembo/izbiro države označite polje za vnos države in pritisnite večfunkcijski gumb, da se odpre meni **Countries (Države)**.



Izberite zeleno državo.

## Vnos naslova s črkovalnikom

Označite polje za vnos **City (mesto)**: in pritisnite večfunkcijski gumb za aktiviranje funkcije črkovalnika.



Z večfunkcijskim gumbom označite in potrdite črke v zelenem zaporedju za izbrano mesto. V tem postopku sistem samodejno blokira črke, ki ne morejo slediti zadnji vnešeni v imenu mesta.

Naslednji simboli so na voljo v spodnji vrstici:

↑: Prikaz seznamov s posebnimi karakterji v spodnji vrstici

◀▶: Označitev predhodne/naslednje črke

✕: Brisanje zadnjega karakterja

Aa : Velika začetnica in male tiskane črke

☐ : Funkcija seznama - po vnosu dveh oziroma v nekaterih primerih le ene črke, se prikažejo vsa razpoložljiva imena s temi črkami. Več ko črk vnesete, tem krajši je seznam.

OK: Zaključek vnosa ali sprejem iskane besede

Po daljšem pritisku na gumb **BACK** se v vrstici za vnos naenkrat izbrišejo vse vnesene črke in znaki.

Ponovite postopek v preostalih poljih za vnos.



Po dokončanju naslova izberite **OK**

Prikaže se meni **Navigation (navigacija)**, opis ↗ 74.

**Izbiranje naslova iz imenika**  
Opis ↗ 73.

**Izbiranje predhodnega cilja**



Pritisnite gumb **DEST** in nato izberite **Last destinations (nazadnje vnešeni cilji)**.

Na zaslonu se pojavi seznam nazadnje vnešenih/izbranih ciljnih točk.

Izberite želeno ciljno točko.



Prikaže se meni **Navigation (navigacija)**, opis ↗ 74.

## Izbiranje zanimive točke

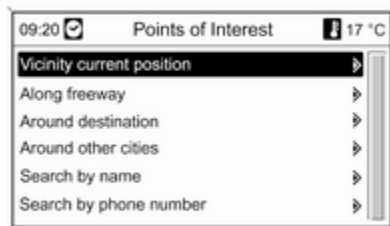

Pritisnite gumb **DEST** in nato izberite **Points of Interest (zanimive točke)**.

Izpišejo se različne opcije za izbiro zanimivih točk (e. g. restavracije, bencinske črpalke, bolnice ipd.).

### Vicinity current position (bližnja okolica trenutnega položaja)

Izbira zanimivih točk v bližini trenutnega položaja vozila.

Npr. iščete bencinsko črpalco:

Izberite **Automotive & Petrol Stations (avtomobilizem in bencinske črpalke)** in nato **Automotive & Petrol Stations (avtomobilizem in bencinske črpalke)**.

Pojavi se izbirnik, ki omogoča nadaljnje iskanje bencinskih postaj.

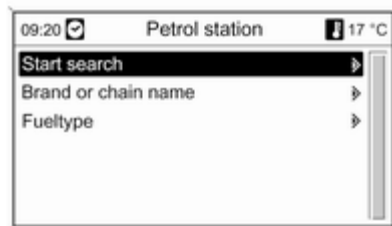

Po izbiri **Start search (začetek iskanja)** se začne iskanje vseh bencinskih črpalok v okolici. Iskanje upošteva vse bencinske črpalke, ki ustrezajo trenutnim kriterijem filtrov za iskanje za **Brand or chain name (ime znamke ali verige)** in **Fuel type (tip goriva)**, glejte "Nastavitev filtrov za izpopolnjeno iskanje".

Po končanem iskanju se prikaže seznam vseh najdenih bencinskih črpalok.

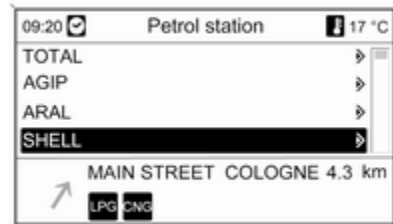

Spodaj se prikažejo informacije o razdalji, smeri sledenja in razpoložljivih vrstah goriva (poleg bencina in dizelskega goriva).

Okrajšave in simboli tipov goriva:

- **CNG**: Compressed natural gas (komprimiran zemeljski plin)
- **LPG**: Liquefied petroleum gas (utekočinjen petrolejski plin)

Izberite zeleno bencinsko črpalco.

Prikaže se meni **Navigation (navigacija)**, opis ↗ 74.

### Nastavitev filtrov za izpolnjeno iskanje

Po izbiri **Brand or chain name (ime znamke ali verige)** se prikaže seznam z vsemi razpoložljivimi znamkami/verigami bencinskih črpalk v območju.



Število bencinskih črpalk lahko omejite tako, da označite najmanj eno znamko/verigo bencinskih črpalk.

Po označitvi zelenih znamk izberite **Start search with selected filters (začni iskanje z izbranimi filtri)** ali **Continue with next filter (nadaljaj z naslednjim filtrom)** (vrste goriva) za nadaljnjo izpolnitev iskanja.

Po izbiri **Fuel type (tip goriva)** se prikaže seznam z vsemi razpoložljivimi vrstami goriva (poleg bencina in dizelskega goriva) na bencinskih črpalkah v območju.

Število bencinskih črpalk lahko zmanjšate z označitvijo vsaj enega tipa goriva.

Po izbiri zelenih vrst goriva izberite **Start search with selected filters (začni iskanje z izbranimi filtri)** ali **Continue with next filter (nadaljaj z naslednjim filtrom)** (znamke/verige bencinskih črpalk) za nadaljnjo izpolnitev iskanja.

Po začetku iskanja se prikaže seznam vseh bencinskih črpalk, ki ustrezajo predhodno izbranim kriterijem filtrov.

### Along freeway (vzdolž avtoceste)

Prikaz zanimivih točk na avtocesti (npr. bencinske črpalke ali servisne delavnice) vzdolž začrtane poti. Na voljo le, če se trenutno vozite na avtocesti.

Izbira zanimive točke: glejte zgornji primer za "Bližina trenutnega položaja".

### Around destination (v okolici cilja)

Izbira zanimivih točk v okolici vnešene ciljne točke.

Izbira zanimive točke: glejte zgornji primer za "Bližina trenutnega položaja".

### Around other cities (v okolici drugih mest)

Izbira zanimivih točk v okolici kateregakoli mesta.

Izberite zeleno državo.



Vnesite želeno mesto s funkcijo za vnos črk ↵ 62.

Ko je vnos dovolj specifičen, se pojavi seznam možnih mest. Včasih je potrebno za prikaz seznama izbrati ☰.

Izberite želeno mesto. Pojavi se meni, na katerem so nanizane zanimive točke po kategoriji v okolici izbranega mesta.

Izbira zanimive točke: glejte zgornji primer za "Bližina trenutnega položaja".

### Search by name (iskanje po imenu)

Izbira zanimivih točk z vnosom imena.

Izberite želeno državo.

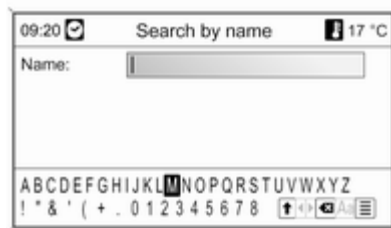

Vnesite ime zelene zanimive točke s funkcijo za vnos črk ↵ 62.

Po tem, ko je vneseno ustrezno število črk, se prikaže seznam možnih zanimivih točk. Včasih je potrebno za prikaz seznama izbrati ☰.

Izberite želeno zanimivo točko.

Prikaže se meni **Navigation (navigacija)**, opis ↵ 74.

### Search by phone number (išči po telefonski številki)

Izbira zanimivih točk z vnosom telefonske številke.

Izberite želeno državo.



Vnesite želeno telefonsko številko s funkcijo za vnos črk ↵ 62.

Po tem, ko je vneseno ustrezno število črk, se prikaže seznam možnih zanimivih točk. Včasih je potrebno za prikaz seznama izbrati ☰.

Izberite želeno zanimivo točko.

Prikaže se meni **Navigation (navigacija)**, opis ↵ 74.

### Selecting destination from map (izbiranje cilja z zemljevida)

Pritisnite gumb **DEST** in nato izberite **Select from map (izbiranje z zemljevida)**.



### Opomba

Razmerje zemljevida lahko spreminjate z obračanjem večfunkcijskega gumba.

Z uporabo osem-smernega stikala na večfunkcijskem gumbu, z nameščanjem križne oznake na ciljno točko na zemljevidu.

Za potrditev izbire pritisnite večfunkcijski gumb.

Prikaže se meni **Navigation (navigacija)**, opis ↷ 74.

### Izbira cilja z uporabo zemljepisnih koordinat.

Pritisnite gumb **DEST** in nato izberite **Longitude / Latitude (zemljepisna dolžina/širina)**.

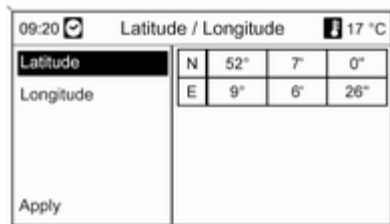

Izberite **Latitude (zemljepisna širina)**:

Obrnite večfunkcijski gumb za izbiro **N (sever)** ali **S (jug)** (severno ali južno od ekvatorja).

Za potrditev izbire pritisnite večfunkcijski gumb.

Za vnos stopinj zemljepisne širine obrnite večfunkcijski gumb.

Za potrditev vnosa pritisnite večfunkcijski gumb.

Vnesite zelene vrednosti za minute in sekunde zemljepisne širine.

Izberite **Longitude (zemljepisna dolžina)**:

Obrnite večfunkcijski gumb za izbiro **W (zahod)** ali **E (vzhod)** (zahodno ali vzhodno od primarnega poldnevnikar v Greenwichu).

Za potrditev vnosa pritisnite večfunkcijski gumb.

Vnesite in potrdite zelene vrednosti za stopinje, minute in sekunde zemljepisne dolžine.

Izberite **Apply (uporabi)**.

Prikaže se meni **Navigation (navigacija)**, opis ↷ 74.

### Travel guide (vodič)

(samo DVD 800)

### Opomba

Če so podatki iz internega pomnilnika uporabljeni za navigacijo, je vodič razpoložljiv le za shranjene regije.

Pritisnite gumb **DEST** in nato izberite **Travel guide (vodič)**.

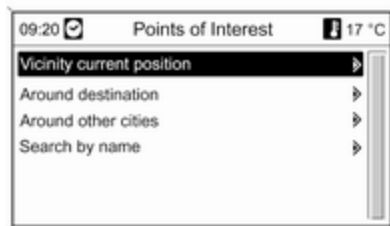

Izpišejo se različne opcije za izbiro zanimivih točk na osnovi kriterija vodiča (npr. nastanitve, rekreacijski centri, znamenitosti ipd.).

Izbiranje zanimivih točk na osnovi kriterija vodiča: glejte ustrezen opis v "Izbiranje zanimivih točk".

## Tours (križarjenja)

(samo DVD 800)

"Tour" omogoča, da vnesete niz ciljnih točk za vožnjo od ene do druge ciljne točke. Ta funkcija je uporabna

za redne, ponavljajoče poti, da ni potrebno vsakič na novo vnašati posameznih ciljev. Križarjenja se shranijo z uporabo imena. Shraniti je možno največ deset križarjenj z devetimi ciljnimi točkami. Obstoječe križarjenje lahko predružačite s spremembo vrstnega reda ciljev ali z dodajanjem/brisanjem ciljev.

## Dodajanje križarjenja



Po izbiri menija **New tour (novo potovanje)**, vnesite ime križarjenja s črkami ↵ 62.

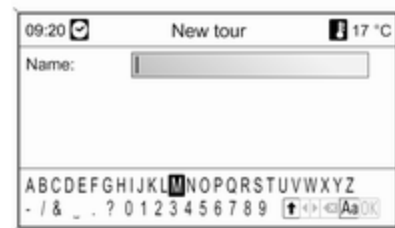

Potrdite poudarjeno ime s postavko **OK (v redu)**. Ime se pojavi na meniju **Tours (križarjenja)**.

Dodajanje vmesnega cilja v križarjenju.

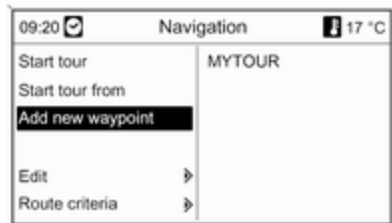

Izberite novo križarjenje in nato **Add waypoint (dodajanje ciljne točke na poti)**.

V podmeniju **Add waypoint (dodajanje točke na poti)** se prikažejo naslednje možnosti za izbiro/vnos vmesne ciljne točke:

- **Enter waypoint (vnos smerne točke na poti)** (vnos naslova)
- **Address book (imenik)**
- **Last destinations (nazadnje vnešeni cilji)**

- **Select from map (izbiranje z zemljevida)**

- **Points of Interest (zanimive točke)**

Izberite opcijo za vnos cilja in nato izberite/vnesite želeno vmesno ciljno točko ↻ 62.

Prikaže se meni s podatki o naslovu izbrane/vnesene vmesne ciljne točke.

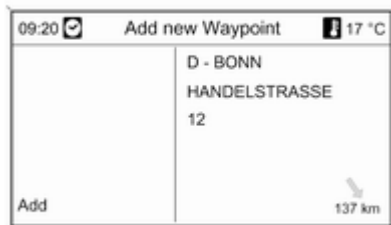

Po izbiri **Add (dodajanje)** se prikaže seznam vseh predhodno dodanih vmesnih ciljev.



V privzeti nastavitvi so nove ciljne točke dodane na konec seznama. Če želite drug položaj, obrnite večfunkcijski gumb za izbiro drugega mesta na seznamu.

Ponovite opisan postopek za dodajanje nadaljnjih vmesnih ciljnih točk.

## Starting tour (začetek križarjenja)



Izberite križarjenje iz menija **Tours (križarjenja)**. Prikaže se meni **Navigation (navigacija)**.

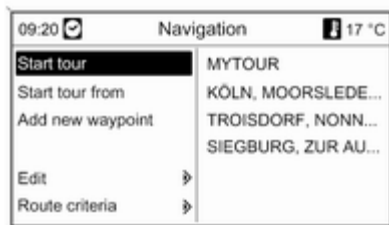

Za začetek vodenja po začrtani poti izberite **Starting tour (začetek potovanja)**. V izračunu poti so upoštevani vsi predhodno določeni vmesni cilji.

Če želite predhodno določene vmesne cilje na poti preskočiti in začeti neposredno vodenje proti določenemu cilju, izberite **Starting tour from (začetek potovanja od)**. Prikaže se seznam z vsemi predhodno določenimi vmesnimi cilji.



Izberite naslednji zeleni cilj. Izvrši se izračun poti, ki vodi neposredno k izbranemu vmesnemu cilju.

**Editing a tour (urejevanje križarjenja)**  
 Izberite križarjenje v meniju **Tours (križarjenja)** in nato izberite **Edit tour (urejevanje poti)** za prikaz podmenija z naslednjimi opcijami:



### Move waypoints (pomik ciljnih točk na poti)

Prikaže seznam z vmesnimi ciljnimi točkami na izbrani poti.

### Move waypoints (pomik ciljnih točk na poti)

Prikaže seznam z vmesnimi ciljnimi točkami na izbrani poti.

Označite vmesno ciljno točko, ki jo nameravate premakniti.

Za izrez označene ciljne točke pritisnite večfunkcijski gumb.

Za vstavev izrezane ciljne točke na konec seznama: ponovno pritisnite večfunkcijski gumb.

Za vstavev izrezane ciljne točke pred drugo ciljno točko: označite to ciljno točko in nato pritisnite večfunkcijski gumb.

### Delete waypoints (brisanje ciljnih točk na poti)

Prikaže seznam z vmesnimi ciljnimi točkami na izbrani poti.

Označite želeno vmesno ciljno točko in nato pritisnite večfunkcijski gumb.

Potrdite prikazano sporočilo.

### Delete tour (brisanje križarjenja)

V celoti izbriše trenutno izbrano pot.

Za brisanje potrdite prikazano sporočilo.

### Edit name (preureditev imena)

Ime trenutno izbrane poti lahko uredite s funkcijo za vnos črk ↵ 62.

### Fuel level low (nizek nivo goriva) opozorilo

Če je količina goriva premajhna, se na zaslonu pojavi opozorilo.

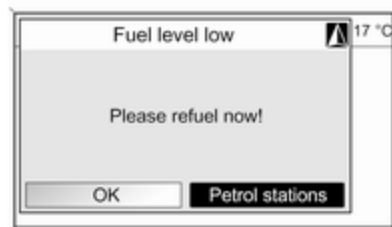

Za začetek iskanja bencinskih črpalk v okolici trenutnega položaja vozila: izberite **Petrol stations (bencinske črpalke)**.

Po končanem iskanju se prikaže seznam vseh najdenih bencinskih črpalk.



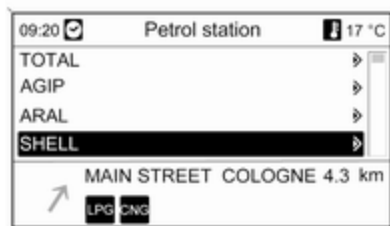

Spodaj se prikažejo informacije o razdalji, smeri sledenja in razpoložljivih vrstah goriva (poleg bencina in dizelskega goriva).

Okrajšave in simboli tipov goriva:

- **CNG**: Compressed natural gas (komprimiran zemeljski plin)
- **LPG**: Liquefied petroleum gas (utekočinjen petrolejski plin)

Izberite zeleno bencinsko črpalko. Prikaže se meni **Navigation (navigacija)**.

Izberite **Start navigation (začetek navigiranja)** za začetek vodenja po začrtani poti ⇨ 74.

Opis vseh opcij menija **Navigation (navigacija)** ⇨ 74.

## Uporaba imenika

### Dodajanje in shranjevanje naslovov v imeniku

Pritisnite gumb **DEST** in nato izberite **Enter address (vnos naslova)**.

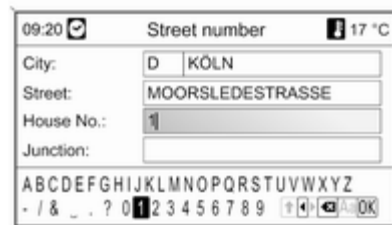

Vnesite zelen naslov ⇨ 62.

Po dokončanju naslova izberite **V redu**. Prikaže se meni **Navigation (navigacija)**.

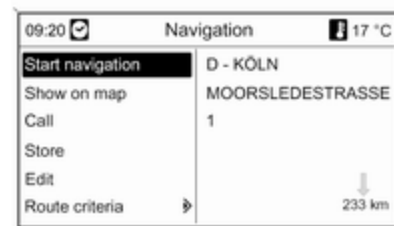

Izberite **Store (shranjevanje)**.

Meni **Store (shranjevanje)** je izpisan z vnešenim naslovom kot privzeto ime.



Privzeto ime lahko spremenite s funkcijo za vnos črk ⇨ 62.

Izberite **V redu**, če želite shraniti naslov s prikazanim imenom v adresar.

V imeniku lahko shranite največ 100 ciljnih točk.

### Izbiranje naslova iz imenika

Pritisnite gumb **DEST** in nato izberite **Address book (imenik)** za prikaz vnosov v adresarju.

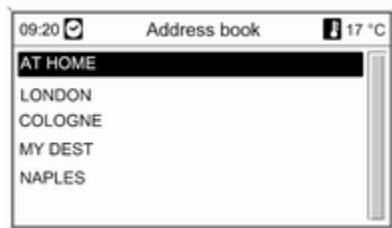

Izberite želen vnos adresarja.

Prikaže se meni **Navigation (navigacija)**, opis ⇨ 74.

### Sprememba imena naslova, brisanje naslova ali nastavev domačega naslova

Pritisnite gumb **DEST**, izberite **Address book (imenik)**, izberite želeno ime naslova ter izberite **Edit (uredi)**.

Prikaže se meni **Edit (uredi)**.

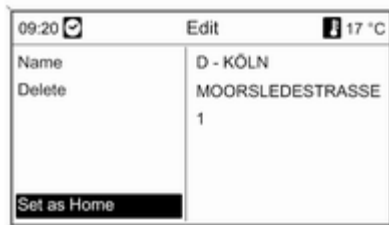

Prikazane so naslednje možnosti:

- **Name: (ime:)** vnos imena za prikazan naslov s funkcijo za vnos črk ⇨ 62.
- **Delete (brisanje)** brisanje prikazanega naslova iz adresarja.

- **Set as Home (nastavi kot domači naslov)** določite prikazanega naslova za domači naslov. Ta domači naslov je potem mogoče izbrati kot cilj v meniju **Enter destination (vnos cilja)** ⇨ 62.

### Vodenje

Pritisnite večfunkcijski gumb za prikaz glavnega navigacijskega menija. Odviso od tega, ali je vodenje po začrtani poti trenutno dejavno ali ne, so na voljo različne opcije menjev.

## Funkcije pri nedejavnem vodenju po poti

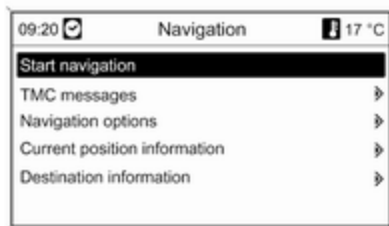

### Start navigation (začetek navigiranja)

Po izbiri **Start navigation (začetek navigiranja)** se prikaže meni **Navigation (navigacija)** ⇨ 74.

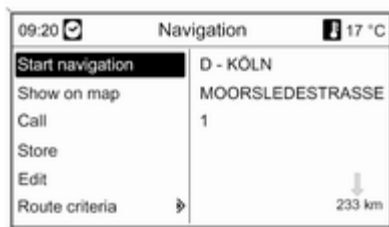

Na voljo so naslednje opcije:

- **Start navigation (začetek navigiranja):** začne se vodenje po začrtani poti proti prikazanemu naslovu ⇨ 74.
- **Show on map (prikaz na zemljevidu):** prikaže lokacijo naslova, ki je označen na zemljevidu.
- **Call (kliči):** če podatki o naslovu vsebujejo telefonsko številko (na voljo samo za Zanimive točke) in je na voljo Phone portal, se bo izvršil klic na telefonsko številko.

- **Store (shranjevanje):** shranjevanje naslova v adresar ⇨ 73.
- **Edit (uredi):** sprememba naslova, brisanje naslova iz adresarja ali nastavitev naslova kot domači naslov ⇨ 73.
- **Route criteria (kriterij poti):** določitev/sprememba kriterijev za izračun poti, glejte "Navigacijske možnosti".

### TMC messages (TMC obvestila)

Informacije o TMC ⇨ 56.

Izberite **TMC messages (TMC obvestila)** za prikaz seznama vseh TMC prometnih obvestil, ki so trenutno sprejeta.

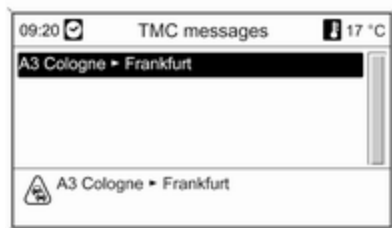

Izberite TMC prometno obvestilo za prikaz podrobnih informacij o zadevni prometni zadevi.

### Navigation options (navigacijske možnosti)

Ustrezen meni podaja opcije in ostale povezane podmenije za konfiguriranje vodenja po poti.

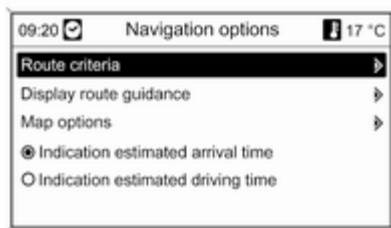

### Route criteria (kriterij poti)

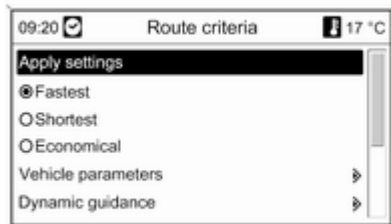

Načrtovanje poti je določeno po večih kriterijih:

Izberite enega od naslednjih kriterijev:

- **Fastest (najhitrejša)**
- **Shortest (najkrajša)**
- **Economic (varčna)**

Izberite **Vehicle parameters (parametri vozila)**, da odprete meni za izbiro specifičnih parametrov vozila.

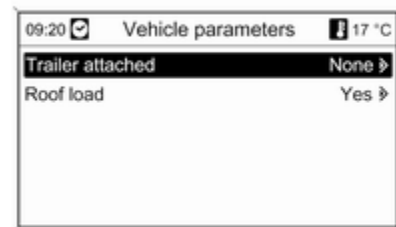

Izbrani parametri bodo upoštevani pri izračunu poti.

Po nastavitvi želenih parametrov vozila pritisnite gumb **BACK** za izhod iz menija.

Izberite **Dynamic guidance (dinamično vodenje)** za odpiranje menija za konfiguriranje dinamičnega vodenja po poti.

Informacije o dinamičnem vodenju po poti ↪ 82.

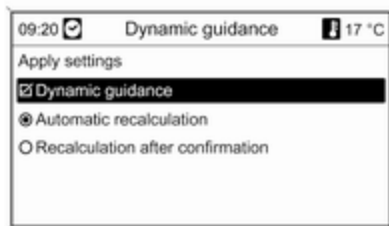

Izberite **Dynamic guidance (dinamično vodenje)** za vključitev/izključitev dinamičnega vodenja po poti.

Če je dinamično vodenje po poti dejavno:

Izberite **Automatic recalculatation (samodejno ponovno izračunavanje)**, če je potrebno ponovno načrtovanje (izračunavanje) poti samodejno v primeru prometnih težav.

Izberite **Recalculatation after confirmation (ponoven izračun po potrditvi)**, če je potrebno ponovno načrtovanje (izračunavanje) poti po potrditvi ustreznega vprašanja sistema.

Izberite **Apply settings (uporabi nastavitve)** za aktiviranje prikazanih nastavitvev in za izhod iz menija.

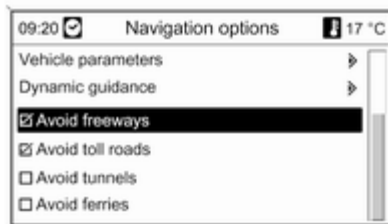

Če želite, izberite eno ali več naslednjih možnosti v meniju **Navigation options (navigacijske možnosti)**:

- **Avoid freeways (izogibanje avtocestam)**
- **Avoid toll roads (izogibanje plačninskim cestam)**
- **Avoid tunnels (izogibanje tunelom)**
- **Avoid ferries (izogibanje trajektom)**

**Display route guidance (prikaz vodenja)**

Za prikaz vodenja so na voljo naslednje možnosti:

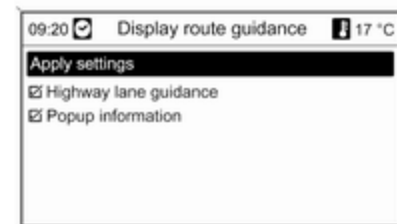

Z možnostjo **Popup information (pojavnne informacije)** lahko določite, kakšna slika naj se prikaže pri približevanju avtocestnemu križišču.

Če je možnost **Popup information (pojavnne informacije)** deaktivirana, bo prikazana slika naslednje vrste:



Če je možnost **Popup information (pojavnne informacije)** aktivirana, se prikaže slika naslednje vrste:

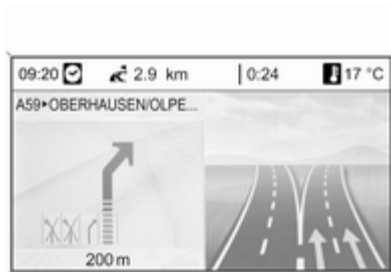

Z uporabo opcije **Popup information (pojavnne informacije)** (pojavnne informacije) lahko izberete, ali naj bo obvestilo navigacije pri vodenju izpisano v pojavnem oknu med predvajanjem drugega avdio vira (npr. radio). Pojavno obvestilo izgine po nastavljenem času ali s pritiskom tipke **BACK**.

Izberite **Apply settings (uporabi nastavitve)** za aktiviranje prikazanih nastavitvev in za vrnitev v meni **Navigation options (navigacijske možnosti)**.

### Map options (opcije zemljevida)

Izberite **Map options (opcije zemljevida)** in nato **Map mode (režim zemljevida)** za prikaz naslednjega podmenija:

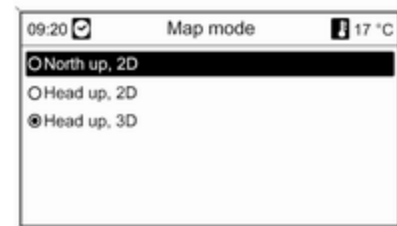

Izbira med orientacijsko smerjo/smerjo vožnje (sever navzgor/smer navzgor) in dimenzijo (2D/3D) na zemljevidu (3D na voljo le z DVD 800).

Izberite **Map options (opcije zemljevida)** in nato **Show POIs on map (prikaz zanimivih točk na zemljevidu)** za odpiranje podmenija

z različnimi opcijami za določanje, ali naj bodo in katere zanimive točke naj bodo prikazane na zemljevidu.

Pri izbiri **User defined (uporabnik določen)** lahko določite, katere zanimive točke naj bodo prikazane (npr. restavracija, hotel, javni prostori, itn.)

### Prikaz časa prihoda ali časa vožnje

Po izbiri opcije

- Indication estimated driving time (prikaz ocenjenega časa vožnje) ali
- Indication estimated arrival time (prikaz ocenjenega časa prihoda)

v meniju **Navigation options (navigacijske možnosti)** je ocenjen čas prikazan v zgornji vrstici ekrana vodenja po začrtani poti.

### Current position information (trenutni položaj)

Na prikazovalniku se izpišejo naslednje informacije o trenutnem položaju:

- City (mesto)
- Street name (ulica)

- Latitude (zemljepisna širina):
- Longitude (zemljepisna dolžina):
- Prikaz zemljevida



Trenutni položaj lahko kopirate v imenik s komando **Store (shranjevanje)** (Shrani). Za to dodelite ime z vnašanjem črk ↵ 62.

### Destination information (informacije o cilju)

Prikazane informacije: enake kot na ekranu za **Current position (trenutni položaj)**.

## Funkcije aktivnega vodenja po poti

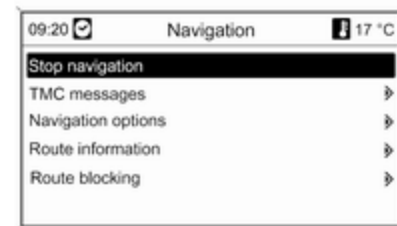

### Stop navigation (ustavitev navigacije)

Po izbiri **Stop navigation (ustavitev navigacije)** je vodenje po poti izključeno in menijske opcije nedejavnega vodenja po poti so izpisane ↵ 74.

### TMC messages (TMC obvestila)

Informacije o TMC ↵ 56.

Po izbiri **TMC messages (TMC obvestila)** se prikaže meni **Filtering (filtriranje)**.

Izberite, ali naj se v seznamu **TMC messages (TMC obvestila)** prikaže **All traffic messages (vsa prometna obvestila)** ali samo **Traffic messages along route (prometna obvestila po začrtani poti)**, glejte spodaj.

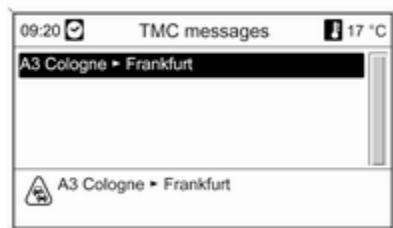

**Navigation options (navigacijske možnosti)**

Opis ⇨ **Funkcije pri nedejavnem vodenju po poti.**

### Route information (informacije poti)

V meniju **Route information (informacije poti)** so dostopne naslednje informacije:

- **Route list (seznam poti)**
- **Current position information (trenutni položaj)**
- **Destination information (informacije o cilju)**
- **Overview current route (pregled trenutno začrtane poti)**

### Route list (seznam poti)



Vse ceste in ulice, vključene v začrtano pot, so podane z relacijo.

Elemente seznama poti, ki so označeni s simbolom "+", lahko razširite, tako da izberete povezan element seznama. Po izbiri se prikažejo nadaljnje podrobnosti povezanega elementa seznama.

### Current position information (trenutni položaj)

Opis ⇨ **Funkcije pri nedejavnem vodenju po poti.**

### Destination information (informacije o cilju)

Opis ⇨ **Funkcije pri nedejavnem vodenju po poti.**

### Overview current route (pregled trenutno začrtane poti)

Na prikazovalniku se izpišejo naslednje informacije o začrtani poti:





- Position (položaj)
- Destination (cilj)
- Arrival time (čas prihoda)
- Distance (prevožena pot)
- Prikaz zemljevida

### Route blocking (prepreke na poti)

Za ročno izključitev določenih odsekov poti na načrtani poti vodenja so na voljo naslednje opcije:

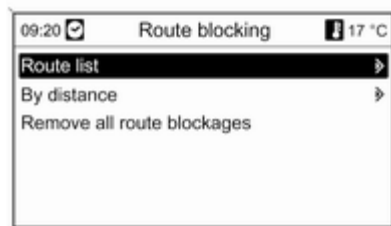

### Route list (seznam poti)

Na seznamu imen ulic na načrtani poti lahko izključite izbrane odseke in ulice iz celotnega vodenja po poti.

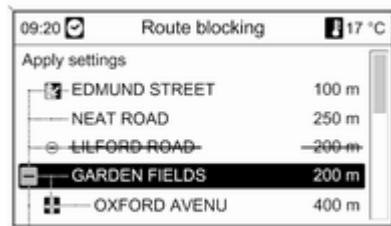

Izključitev ulice iz vodenja po poti:

Označite zadano ime ulice in nato pritisnite večfunkcijski gumb. Ta imena ulic so prikazana prečrtana.

Po potrebi izključite nadaljnje ulice iz vodenja po poti.

Za potrditev obvestila pritisnite **Apply settings (uporabi nastavitve)**.

Po potrditvi je pot ponovno izračunana na podlagi izključenih ulic.

### By distance (po razdalji):

Z navedbo razdalje lahko izključite odsek poti od trenutnega položaja do zadane razdalje.

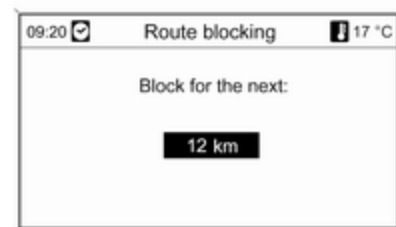

Nastavite želeno razdaljo, pritisnite večfunkcijski gumb in potrdite prikazano obvestilo.

Po potrditvi je pot ponovno izračunana na podlagi izključenega odseka poti.

### Opomba

Vnešena prepreka na poti ostane aktivna do naslednjega (novega) izračuna poti.

### Remove all route blockages (odstrani vse blokade poti)

Po izbiri te možnosti bodo v izračunu poti ponovno upoštevana vsa področja/odseki poti, ki so bila prej izključena iz vodenja po začrtani poti.

### Ponovitev zadnjega navigacijskega sporočila

Za ponovitev zadnjega obvestila vodiča pritisnite tipko **RPT**.

## Dynamic guidance (dinamično vodenje)

Pri vključenem dinamičnem vodenju je celotno stanje v prometu, ki ga sprejme Infotainment sistem prek

TMC, upoštevano pri načrtovanju poti. Sistem pri načrtovanju poti vključi ovire in zastoje na osnovi prednastavitvenega kriterija (npr. "shortest route" (najkrajša pot), "avoid freeways" (izogibanje avtocestam) etc.).

V primeru prometnih ovir (npr. zastoj, delo, zaprta cesta) na poti se pojavi na zaslonu obvestilo in sistem glasovno obvesti voznika o tipu ovire. Voznik se lahko odloči, ali bo obšel oviro po poti in upošteval predlog o spremembi poti ali pa bo počakal na ovira mine.

Poleg tega je voznik obveščen o prometnih težavah, tudi če vodenje ni dejavno.

Če je vodenje dejavno, sistem neprestano preverja (na podlagi prometnih obvestil), ali se izplača ponovno preračunati pot ali izbrati alternativo glede na prometne razmere.

Vključitev in izključitev dinamičnega vodenja, kriterij načrtovanja poti ter ostale nastavitve v sistemu navigacije izvedete v **Navigation options (navigacijske možnosti)** meniju ⇨ 74.

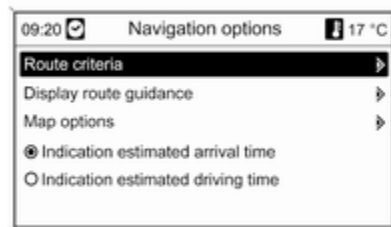

Dinamično vodenje deluje le, če so cestnoprometne informacije sprejete prek RDS-TMC sistema cestnoprometnih informacij.

Možnost zamude zaradi zastoja, ki jo izračuna Infotainment sistem, je podatek, ki ga sistem sprejme prek trenutno izbrane RDS TMC postaje. Dejanska zamuda se utegne rahlo razlikovati od izračunane.

---

## Pregled simbolov



**Št. Obrazložitev**



































- 1 Trenutni položaj
- 2 Destination (cilj)
- 3 Trenutni položaj na poti (samo DVD 800)
- 4 Vmesni cilj na poti (samo DVD 800)
- 5 Naslednji vmesni cilj na poti (samo DVD 800)
- 6 Megla
- 7 Delo na cesti
- 8 Spolzka cesta
- 9 Smog
- 10 Sneg
- 11 Nevihta
- 12 Svarilo / opozorilo
- 13 Neprehodna cesta
- 14 Gost promet
- 15 Zastoj
- 16 Ozke ulice

**Št. Obrazložitev**

- 17 Odpri seznam
- 18 Zaprt seznam
- 19 Holden zastopnik
- 20 Opel zastopnik
- 21 Pontiac zastopnik
- 22 Saab zastopnik
- 23 Saturn zastopnik
- 24 Vauxhall zastopnik
- 25 Buick zastopnik
- 26 Cadillac zastopnik
- 27 Chevrolet zastopnik
- 28 Daewoo zastopnik
- 29 GMC zastopnik
- 30 Bančni avtomat
- 31 Avtobusna postaja
- 32 Kamp
- 33 Lekarna
- 34 Kino

**Št. Obrazložitev**

- 35 Letališče
- 36 Zabavišni park
- 37 City (mesto)
- 38 Banka
- 39 Prometna obvestila
- 40 Trajekt

 41	 49	 57	 65	 73
 42	 50	 58	 66	 74
 43	 51	 59	 67	
 44	 52	 60	 68	
 45	 53	 61	 69	
 46	 54	 62	 70	
 47	 55	 63	 71	
 48	 56	 64	 72	

**Št. Obrazložitev**

- 41 Meja
- 42 Predor
- 43 Kiosk
- 44 Trgovina z živili
- 45 Hotel / motel
- 46 Izhod na avtocesti
- 47 Parkirišče
- 48 Park in jahališče
- 49 Večnadstropno parkirišče
- 50 Bencinska črpalka
- 51 Servisno področje
- 52 Restavracija
- 53 WC
- 54 Zgodovinski spomenik
- 55 Bolnica
- 56 Urgenca
- 57 Policija
- 58 Pristanišče

**Št. Obrazložitev**

- 59 Gorski prelaz
- 60 Muzej
- 61 Najem avtomobilov
- 62 Informacije na poti
- 63 Sprostitev in razvedrilo
- 64 Storitve
- 65 Javni prostor
- 66 Povezano z vozilom
- 67 Nakupovalni center
- 68 Plačninska cesta
- 69 Turistične informacije
- 70 Znamenitost
- 71 Šport in rekreacija
- 72 Izhodi
- 73 Garaža
- 74 Pokopališče

## Glasovno vodenje

Splošne informacije .....	88
Upravljanje s telefonom .....	88

### Splošne informacije

Glasovno vodenje vhoda mobilnega telefona omogoča glasovno vodenje nekaterih funkcij mobilnega telefona. Neodvisno od govorca zazna ukaze in številčne sekvence. Ukazi in številčne sekvence so lahko izgovorjene brez premora med posameznimi besedami.

Dodatno lahko shranite telefonske številke pod imenom, ki ga izberete sami (glasovna priponka). Telefonska povezava je lahko vzpostavljena s tem imenom.

V primeru nepravilnega rokovanja ali nepravilnih kod daje glasovno vodenje povratno informacijo in zahteva od vas, da ponovno vnesete zadan ukaz. Poleg tega glasovno vodenje potrdi pomembne ukaze in po potrebi vpraša.

Da ne bi prišlo do nezaželenega klicanja v vozilu, se glasovno vodenje ne začne, dokler ni aktivirano.

### Upravljanje s telefonom

#### Vključitev glasovnega vodenja

Za aktiviranje glasovnega vodenja vhoda mobilnega telefona pritisnite tipko **ⓧ** na volanu. Med telefonskim pogovorom so vsi dejavni avdio viri utišani in vsi prihodi cestnoprometnih obvestil so blokirani.

#### Nastavitev glasnosti sogovornika

Obrnite gumb za glasnost Infotainment sistema ali pritisnite tipki **+** ali **-** na volanu.

#### Prekinitev pogovora

Obstaja več možnosti za deaktiviranje glasovnega vodenja in za preklic pogovora:

- Pritisnite tipko **ⓧ** na volanu.
- Recite "**Cancel (preklic)**".
- Nekaj časa ne vnašajte nikakršnega ukaza.
- Po tretjem nerazumljivem ukazu.



## Delovanje

S pomočjo glasovnega vodenja je mobilni telefon prijetno upravljati prek glasovnega vnosa. Potrebno je aktivirati glasovno vodenje in izreči zadan ukaz. Po vnosu ukaza vas Infotainment sistem vodi skozi dialoge z vprašanji in povratnimi informacijami za doseg želenega cilja.

## Glavni ukazi

Po aktiviranju glasovnega vodenja naznanja kratek zvočni signal, da glasovno vodenje pričakuje vnos.

Razpoložljivi glavni ukazi:

- **"Dial (vnos številke)"**
- **"Call (klic)"**
- **"Redialing (ponovi klic)"**
- **"Save (shrani)"**
- **"Delete (brisanje)"**
- **"Directory (mapa)"**
- **"Pair (združitev)"**
- **"Select device (izbiranje naprave)"**
- **"Voice feedback (glasovna obvestila)"**

## Ukazi, ki so pogosto na voljo

- **"Help (pomoč)"**: pogovor se prekine in vsi razpoložljivi ukazi v dejanski funkciji so prikazani.
- **"Cancel (preklic)"**: glasovno vodenje je izključeno.
- **"Yes (Da)"**: sproži se primeren ukrep, odvisno od konteksta.
- **"No (Ne)"**: sproži se primeren ukrep, odvisno od konteksta.

## Vnos telefonske številke

Po ukazu **"Dial (vnos številke)"** zahteva glasovno vodenje vnos številke.

Telefonsko številko je potrebno izgovoriti na normalen način brez premora med številkami.

Prepoznavanje je najboljše, če naredite vsaj pol sekunden premor vsake tri do pet karakterjev. Infotainment sistem nato ponovi zaznane številke.

Nato lahko vnesete nadaljnje številke ali naslednje ukaze:

- **"Dial (vnos številke)"**: vnosi so sprejeti.
- **"Delete (brisanje)"**: nazadnje vnešena številka ali nazadnje vnešen niz števil je zbrisan.
- **"Plus (Plus)"**: "+" na začetku je vnešen za klic v tujino.
- **"Verify (potrditev)"**: glas ponovi vnose.
- **"Asterisk (zvezdica)"**: vnešena je zvezdica "\*".
- **"Hash (lestvica)"**: vnešen je simbol lestvice "#".
- **"Help (pomoč)"**
- **"Cancel (preklic)"**

Najdaljša vnešena telefonska številka se sestoji iz 25 mest.

Za klic v tujino lahko izgovorite besedo "Plus" (+) na začetku telefonske številke. Plus omogoča, da kličete iz katerekoli države brez tega, da poznate predpono za izhodne klice v zadevni državi. Nato izgovorite zadevno vstopno kodo v državo.

**Primer dialoga**

Uporabnik: "Dial (vnos številke)"

Glasovno vodenje: "Please, say the number to dial (Prosim, izgovorite številko za klic)"

Uporabnik: "Plus (Plus) Four (štiri) Nine (devet)"

Glasovno vodenje: "Plus (Plus) Four (štiri) Nine (devet)"

Uporabnik: "Seven (sedem) Three (tri) One (ena)"

Glasovno vodenje: "Seven (sedem) Three (tri) One (ena)"

Uporabnik: "One (ena) One (ena) Nine (devet) Nine (devet)"

Glasovno vodenje: "One (ena) One (ena) Nine (devet) Nine (devet)"

Uporabnik: "Dial (vnos številke)"

Glasovno vodenje: "The number is being dialled (številka je vnešena)"

**Vnos imena**

Z ukazom "Call (klic)" je vnešena telefonska številka, ki je bila shranjena v telefonski knjigi pod imenom (glasovna priponka).

Razpoložljivi ukazi:

- "Yes (Da)"
- "No (Ne)"
- "Help (pomoč)"
- "Cancel (preklic)"

**Primer dialoga**

Uporabnik: "Call (klic)"

Glasovno vodenje: "Please, say the nametag to call (Prosim, izgovorite imensko priponko za klic)"

Uporabnik: <Ime>

Glasovno vodenje: "Do you want to call <Michael>? (Želite klicati <Michael>?)"

Uporabnik: "Yes (Da)"

Glasovno vodenje: "The number is being dialled (številka je vnešena)"

**Začetek drugega klica**

Drugi klic lahko začnete med dejavnim telefonskim pogovorom. Za to pritisnite gumb **Ⓢ**.

Razpoložljivi ukazi:

- "Send (pošlji)": ročno aktiviranje DTMF (touch-tone dialling) (dotični-glasovni vnos), npr. glasovna pošta ali telefonska banka:
- "Send nametag (pošlji imensko priponko)": aktiviranje DTMF (touch-tone dialling) (dotični-glasovni vnos) z vnosom imena (glasovna priponka).
- "Dial (vnos številke)"
- "Call (klic)"
- "Redialing (ponovi klic)"
- "Help (pomoč)"
- "Cancel (preklic)"

**Primer dialoga**

Uporabnik: <če je telefonski klic dejaven: pritisnite tipko **Ⓢ**>

Uporabnik: "Send (pošlji)"

Glasovno vodenje: "Please, say the number to send (Prosim, izgovorite številko za sporočilo.)"

(za vnos številke glejte primer dialoga za **Vnos telefonske številke**)

Uporabnik: "Send (pošlji)"

**Redialing (ponovi klic)**

Z ukazom "**Redialing (ponovi klic)**" (ponovni klic) je nazadnje vnešena telefonska številka ponovno klicana.

**Shranjevanje**

Z ukazom "**Save (shrani)**" je vnešena telefonska številka shranjena v telefonskem imeniku pod imenom (glasovna priponka).

Vnešeno ime je potrebno enkrat ponoviti. Izgovorjava mora biti čimbolj enaka za oba imenska vnosa, sicer glasovno vodenje zavrže vnose.

V telefonskem imeniku lahko shranite največ 50 glasovnih priponk.

Glasovne priponke so odvisne od izgovornika; npr. samo oseba, ki je shranila (posnela) glasovno priponko, jo lahko odpre.

Da ne pride do odsekanega posnetka shranjenega imena pri glasovnem vnosu, naredite kratek premor po zahtevi vnosa.

Za uporabo glasovne priponke neodvisno od lokacije (npr. v drugih državah), je potrebno vse telefonske številke vnesti s "plus" predpono in kodo države.

Razpoložljivi ukazi:

- "**Save (shrani)**": vnosi so sprejeti.
- "**Verify (potrditev)**": zadnji vnos se ponovi.
- "**Help (pomoč)**"
- "**Cancel (preklic)**"

**Primer dialoga**

Uporabnik: "**Save (shrani)**"

Glasovno vodenje: "**Please, say the number to save (Prosim, izgovorite številko za shranitev)**"

(za vnos številke glejte primer dialoga za **Vnos telefonske številke**)

Uporabnik: "**Save (shrani)**"

Glasovno vodenje: "**Please, say the nametag to save (Prosim, izgovorite imensko priponko za shranitev)**"

Uporabnik: <Ime>

Glasovno vodenje: "**Please, repeat the nametag to confirm (Prosim, ponovite imensko priponko za potrditev)**"

Uporabnik: <Ime>

Glasovno vodenje: "**Saving the nametag (shranjevanje imenske priponke)**"

**Brisanje**

Predhodno shranjena glasovna priponka se izbriše z ukazom "**Delete (brisanje)**".

Razpoložljivi ukazi:

- "**Yes (Da)**"
- "**No (Ne)**"
- "**Help (pomoč)**"
- "**Cancel (preklic)**"

**Poslušanje shranjenih imen**

Glasovni izhod vseh shranjenih imen (glasovnih priponk) se začne z ukazom "**Directory (mapa)**".

Ukazi, ki so na voljo med glasovnim izhodom glasovnih priponk:

- **"Call (klic)":** izbrana je telefonska številka zadnje slišno prebrane glasovne priponke.
- **"Delete (brisanje)":** izbrisan je vnos zadnje slišno prebrane glasovne priponke.

### **Shranjevanje mobilnega telefona na seznam naprav ali brisanje s seznama naprav**

Z ukazom **"Pair (združitev)"** lahko mobilni telefon shranite na seznamu naprav ali pa ga izbrisate s seznama naprav Mobile Phone Portala ↪ 98.

Razpoložljivi ukazi:

- **"Add (dodajanje)"**
- **"Delete (brisanje)"**
- **"Help (pomoč)"**
- **"Cancel (preklic)"**

### **Primer dialoga**

Uporabnik: **"Pair (združitev)"**

Glasovno vodenje: **"Do you want to add or delete a device? (Želite dodati ali odstraniti napravo?)"**

Uporabnik: **"Add (dodajanje)"**

Glasovno vodenje: **"Using the pair function in the external device, enter <1234> to pair. (Z uporabo združitvene funkcije na zunanji napravi vnesite <1234> za združitev.)"**

Glasovno vodenje: **"Do you want to pair the device? (Želite združiti napravo?)"**

Uporabnik: **"Yes (Da)"**

Glasovno vodenje: **"The device is connected as the number <device\_number>"** (Naprava je povezana kot številka -številka naprave-)

### **Izbiranje zelenega mobilnega telefona s seznama naprav**

Mobilni telefon je lahko izbran s seznama naprav za vzpostavitev Bluetooth povezave z ukazom **"Select device (izbiranje naprave)"**.

### **Primer dialoga**

Uporabnik: **"Select device (izbiranje naprave)"**

Glasovno vodenje: **"Please, say a device number to select (Prosim, izgovorite številko naprave za izbiro.)"**

Uporabnik: **<device\_number (številka naprave)>**

Glasovno vodenje: **"Do you want to select the device number <device\_number>? (Želite izbrati številko naprave <device\_number>?)"**

Uporabnik: **"Yes (Da)"**

Glasovno vodenje: **"Do you want to pair the device? (Želite združiti napravo?)"**

Uporabnik: **"Yes (Da)"**

Glasovno vodenje: **"One moment. (Trenutek)The system searches for the selected device (Sistem išče izbrano napravo)"**

Glasovno vodenje: **"Device number <dev\_num> is selected (Številka naprave <dev\_num> je izbrana)"**

**Voice feedback (glasovna obvestila)**

Infotainment sistem odgovori ali komentira vsak glasovni vnos z glasovnim izhodom, ki je prilagojen situaciji.

Za vklop ali izklop glasovnega izhoda vnesite "**Voice feedback (glasovna obvestila)**" ali pritisnite tipko  $\text{☞}$ .

## Telefon

Splošne informacije .....	94
Priključek .....	96
Bluetooth povezava .....	98
Klic v sili .....	107
Delovanje .....	108
Mobilni telefoni in radijska oprema (CB) .....	113

## Splošne informacije

Vhod (portal) za telefon omogoča telefonski razgovor prek mikrofona v vozilu in zvočnikov ter upravljanje najbolj pomembnih funkcij mobilnika prek Infotainment sistema v vozilu. Za uporabo portala telefona mora biti mobilni telefon povezan s sistemom prek Bluetooth.

Portal za telefon, t.j. telefon, je možno upravljati prek sistema prepoznavanja govora.

Mobilni telefon je voden prek zunanje antene vozila z vstavitvijo v vmesnik, ki je specifičen za dani telefon.

Ne podpira vsak mobilni telefon vseh funkcij portala telefona. Možne funkcije telefona so odvisne od uporabljenega mobilnega telefona in operaterja. Podrobnejše informacije o tem najdete v navodilih za uporabo vašega mobilnega telefona ali pa jih pridobite pri vašem operaterju.

## Pomembne informacije o rokovanju in prometni varnosti

### Opozorilo

Mobilni telefoni vplivajo na Vaše okolje. Iz tega razloga je potrebno navesti predpise in napotke. Pred uporabo mobilnega telefona v vozilu morate biti seznanjeni z ustreznimi napotki.

### ⚠ Opozorilo

V vozilu vedno uporabljajte opremo za prostoročno telefoniranje, ker se med telefonskim razgovorom ne morete osredotočiti na vožnjo.

Pred uporabo opreme za prostoročno telefoniranje parkirajte vozilo. Vedno upoštevajte zakonske predpise v državi, v kateri vozite.

Ne pozabite upoštevati posebne predpise, ki se navezujejo na specifična področja in izklopite mobilne telefone, če je uporaba letih prepovedana. V nasprotnem primeru povzroči mobilni telefon motnje, ki utegnejo privedi do nevarne situacije.

### Bluetooth

Portal za telefon podpira prostoročni Bluetooth profil V. 1.5 in je naveden v skladu z Bluetooth Special Interest Group (SIG).

Nadaljnje informacije o specifikacijah najdete na spletni strani <http://qualweb.bluetooth.org>. Dodatno podpira portal telefona tudi SIM Access Profile (SAP).

### EU R & TTE sporazum

CE 0700

S tem izjavljamo, da je **Bluetooth System Transceiver** skladen z osnovnimi zahtevami in drugimi ustreznimi določbami smernice 1999/5/EC.

### Upravljanje glasovnega vodenja

Glasovnega vodenja ne uporabljajte v zasilnih primerih, ker se v stresnih situacijah glas lahko spremeni do te mere, da ga naprava ne more prepoznati za zadosti hitro vzpostavitev zelene povezave.

### Osnovna plošča za specifičen telefonski vmesnik

Kontakti osnovne plošče naj bodo vedno čisti in suhi.

### Polnjenje akumulatorja telefona

Akumulator telefona se polni takoj, ko vklopite portal telefona in vstavite telefon v specifični vmesnik.

### Upravni elementi za rokovanje

Najbolj pomembni upravni elementi za telefon so:

**PHONE** gumb: odpiranje glavnega menija telefona.

Upravna stikala na volanu:

☎, 📞: sprejem klica, aktiviranje glasovnega vodenja

☎, ⏹: konec/zavrnitev klica, deaktiviranje glasovnega vodenja

Portal za telefon t.j. telefon je možno upravljati tudi glasovno ☎ 88.

## Priključek

Vhod mobilnega telefona se vklopi in izklopi skupaj z v- in iz-ključitvijo kontakta. Pri izključenem kontaktu lahko vklopite in izklopite telefonski vhod prek Infotainment sistema.

Povezava med telefonom in telefonskim vhodom je lahko vzpostavljena prek Bluetooth. Za to mora vaš mobilni telefon podpirati Bluetooth™.

Za vzpostavitev Bluetooth povezave mora biti vhod telefona vklopljen in Bluetooth aktiviran.

Glede informacij o funkciji Bluetooth vašega mobilnega telefona preberite navodila za uporabo vašega mobilnega telefona.

## Specifični vmesniki telefona

Pri uporabi specifičnega telefonskega vmesnika je mobilni telefon upravljan prek zunanje antene. Vmesnik deluje tudi kot polnilnik.

Uporabljajte le vmesnike, ki so odobreni za vaše vozilo in vaš mobilni telefon.

### Mobilni telefoni s priklopnim vmesnikom na spodnjem robu Vgradnja vmesnika

Pritrdite vmesnik na osnovno ploščo.

Prepričajte se, da so kontakti pravilno spojeni.

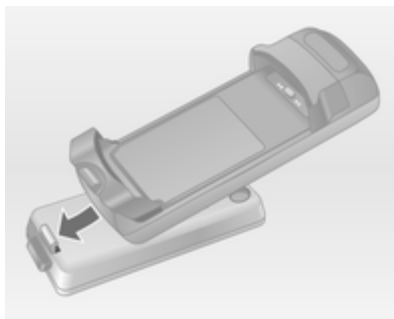

Najprej spustite prednjo stran vmesnika, kot prikazuje zgornja slika.

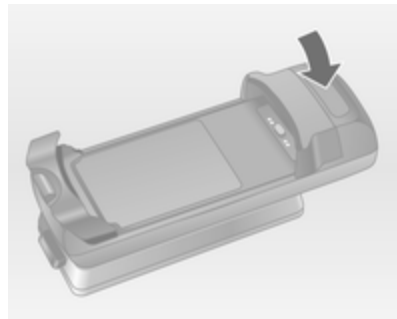

Nato spustite zadnjo stran.

Pri pritrditvi vmesnika se mora slišati zaskok.

Za odstranitev pritisnite tipko za odklepanje na osnovni plošči in dvignite zadnji del vmesnika.

### Vstavev mobilnega telefona

Vstavite mobilni telefon v vmesnik.

Prepričajte se, da so kontakti pravilno spojeni.



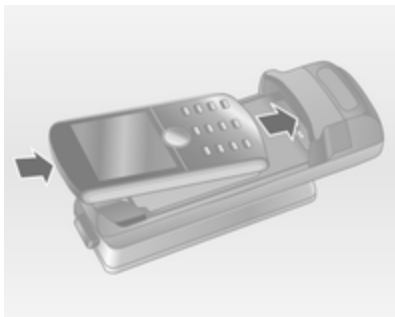

Najprej spustite prednjo stran vmesnika, kot prikazuje zgornja slika.

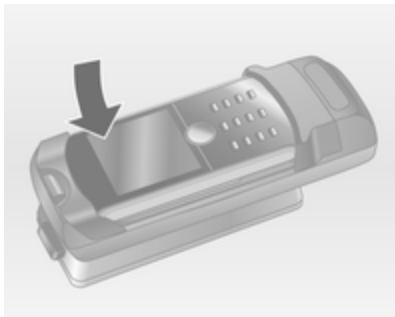

Nato spustite zgornji rob. Pri pritrditvi telefona se mora slišati zaskok.

Za odstranitev pritisnite tipko za odklepanje na vmesniku in dvignite najprej zgornji rob telefona.

### Mobilni telefoni s priklopnim vmesnikom na stranskem robu Vgradnja vmesnika

Pritrdite vmesnik na osnovno ploščo. Prepričajte se, da so kontakti pravilno spojeni.

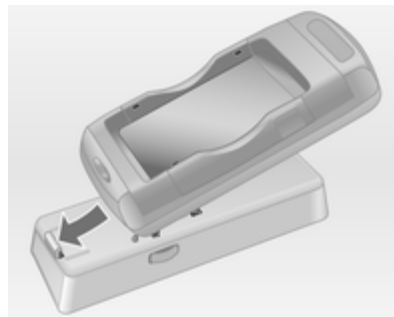

Najprej spustite prednjo stran vmesnika, kot prikazuje zgornja slika.

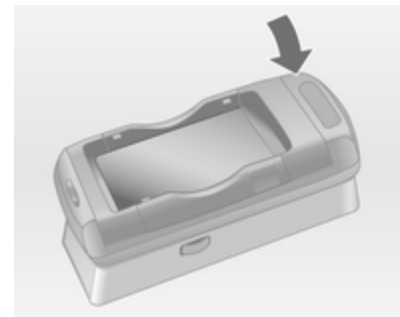

Nato spustite zadnjo stran.

Pri pritrditvi vmesnika se mora slišati zaskok.

Za odstranitev pritisnite oba gumba za odklepanje na obeh straneh osnovne plošče hkrati.

### Vstavitev mobilnega telefona

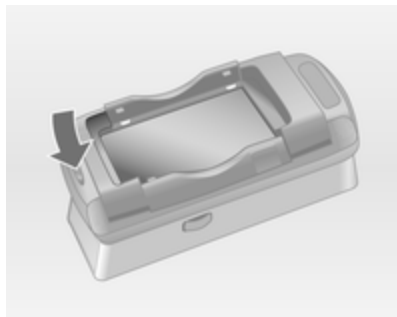

Če sta stranska nosilca na vmesniku v zaprtem položaju, pritisnite gumb poleg sprednjega roba vmesnika za odpiranje nosilcev.



Z odprtimi stranskimi nosilci vmesnika spustite telefon v vmesnik navpično, kot prikazuje zgornja slika, da se stranska nosilca zataknejo.

Pri pritrditvi telefona se mora slišati zaskok.

Za odstranitev telefona pritisnite tipko za odklepanje na vmesniku in dvignite telefon.

### Bluetooth povezava

Bluetooth povezava je radijski standard za brezžične povezave med telefonom in drugo opremo. Z njegovo pomočjo se lahko

prenašajo informacije, kot so podatki v telefonskem imeniku, klicni sezname in imena mrežnih operaterjev ter jakosti polj. Funkcija je lahko omejena, kar je odvisno od tipa telefona.

Za vzpostavitev Bluetooth povezave z vhodom telefona je potrebno aktivirati funkcijo Bluetooth na telefonu in telefon je potrebno nastaviti na "visible" (viden). Več o tem si preberite v navodilih za uporabo mobilnega telefona.

### CD 500 / DVD 800

#### Bluetooth meni

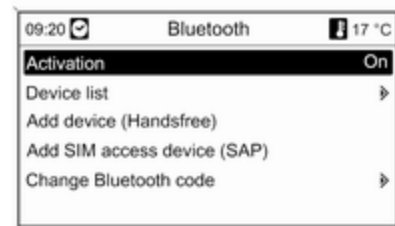

Pritisnite tipko **CONFIG**.

Izberite **Phone settings (nastavitve telefona)** in nato **Bluetooth**.

### Aktiviranje Bluetooth

Če je Bluetooth funkcija vhoda mobilnega telefona deaktivirana:

Nastavite **Activation (vklop)** na **On (vklop)** in potrdite temu sledeča sporočila.

### Device list (seznam naprav)

Če je mobilni telefon priključen na vhod prek Bluetooth prvič, se ta isti mobilni telefon shrani na seznamu naprav.

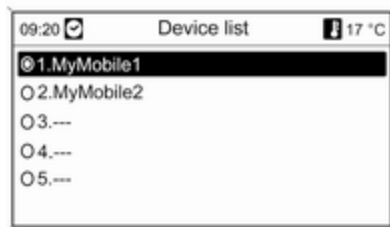

Na seznamu naprav lahko shranite največ 5 mobilnikov.

### Združitev mobilnega telefona prvič

Za priklop telefona na portal telefona sta na voljo dve možnosti: z dodajanjem telefona kot prostoročne naprave ali z uporabo SIM Access Profile (SAP).

### Prostoročni način

Ko dodate telefon kot prostoročno napravo, lahko kličete in sprejmate klice ter uporabljate druge funkcije prek portala telefona. Spekter razpoložljivih funkcij je odvisen od mobilnega telefona. Ko je telefon priključen na portal za telefon, ga lahko uporabljate kot ponavadi.

Zaradi Bluetooth povezave se akumulator telefona prazni veliko hitreje kot pa pri običajni uporabi telefona.

### SAP način

Pri uporabi SAP načina je na voljo več funkcij prek portala telefona, kot so npr. varnostne opcije in opcije sporočil. Spekter razpoložljivih funkcij je odvisen od omrežnega operaterja.

Dodatno je v SAP načinu telefon v načinu pripravljenosti. Dejavni sta le Bluetooth povezava in SIM kartica, kar privede do manjše porabe električne energije priključenega telefona.

### Priklop telefona kot prostoročna naprava



Izberite **Add device (Handsfree (dodajanje naprave (prostoročno telefoniranje))**). Pojavi se Bluetooth koda, ki jo je potrebno vnesti v mobilni telefon.

Vhod (portal) mobilnega telefona zaznajo tedaj druge Bluetooth naprave.

Takoj ko mobilni telefon zazna vhod mobilnega telefona, lahko na telefonu vnesete Bluetooth kodo.

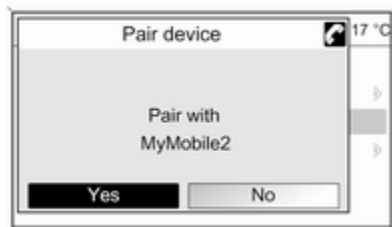

Takoj ko mobilni telefon zazna vhod mobilnega telefona, lahko potrdite povezavo.

Mobilni telefon je prevzet na seznamu naprav in ga lahko upravljate prek vhoda mobilnega telefona.

**Changing the Bluetooth code (sprememba kode Bluetooth)**  
(velja le za prostoročni način)

Ko je Bluetooth povezava med telefonom in vhodom (portalom) vzpostavljena prvič, se izpiše tovarniško nastavljena koda. Tovarniško nastavljeno kodo lahko spremenite kadarkoli. Iz varnostnih razlogov je za združitev naprav potrebno uporabiti štiri karakterje in naključno izbrano kodo.

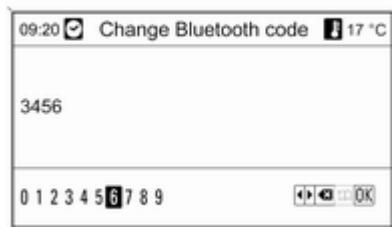

Izberite **Change Bluetooth code (sprememba kode Bluetooth)**. Na prikazanem meniju uredite trenutno Bluetooth kodo in sprejmite preurejeno kodo z izbiro **OK (v redu)**.

**Priklp mobilnika prek SIM Access Profile (SAP)**

Izberite **Add SIM access device (SAP)**. Portal telefona išče razpoložljive naprave in prikaže seznam najdenih postaj.

#### Opomba

Telefon mora imeti vključeno funkcijo Bluetooth in mora biti nastavljen na "visible" (viden).

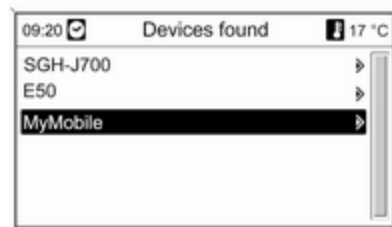

S seznama izberite želeni telefon. Na informacijskem prikazovalniku se pojavi SAP prepustna koda, ki se sestoji iz 16-ih mest.



Vnesite izpisano SAP prepustno kodo v telefon (brez presledkov). Na informacijskem prikazovalniku se nato pojavi PIN koda telefona.

Če je funkcija **PIN request (zahteva za PIN)** dejavna, mora uporabnik vnesti PIN kodo SIM kartice v telefon.

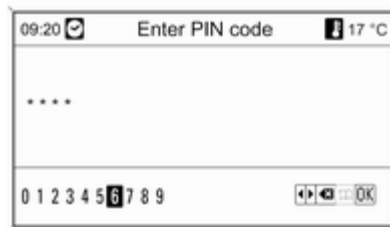

Vnesite PIN kodo SIM kartice mobilnega telefona. Mobilni telefon je združen s portalom telefona. Prek portala telefona lahko uporabljate storitve omrežnega operaterja.

## Povezava mobilnika, shranjenega na seznamu naprav

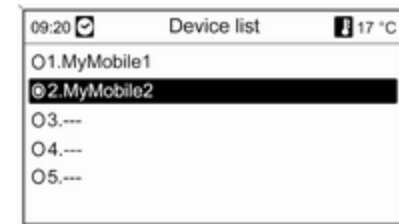

Izberite želen mobilni telefon in izberite opcijo **Select (izbira)**.

Takoj ko mobilni telefon zazna vhod (portal) mobilnega telefona, lahko potrdite povezavo.

Mobilni telefon lahko upravljate prek vhoda za mobilni telefon.

## Odstranjevanje želenega mobilnega telefona s seznama naprav

S seznama naprav izberite želeni telefon. V izbranem meniju izberite **Delete (brisanje)** in potrdite temu sledeča sporočila.

### Nastavitev tonov zvonjenja

Pritisnite tipko **CONFIG**.

Izberite **Phone settings (nastavitve telefona)** in nato **Ringtone (ton zvonjenja)**.

Izberite želeno opcijo.

### Nastavitev priklopljenega telefona

Če je telefon priklopljen prek SAP, lahko v meniju **Phone settings (nastavitve telefona)** konfigurirate razne nastavitve telefona.

### Spreminjanje varnostnih nastavitev

Pritisnite tipko **CONFIG**.

Izberite **Phone settings (nastavitve telefona)** in nato **Security (zaščita)**.

Pojavi se varnostni dialog.

### Aktiviranje/deaktiviranje PIN zahteve

Izberite **PIN request (zahteva za PIN)On (vklop)** ali **Off (izklop)**.

Vnesite PIN kodo SIM kartice mobilnega telefona in potrdite.

### Opomba

Ta opcija je odvisna od posameznega omrežnega operaterja.

### Sprememba PIN kode

Izberite **Change PIN (sprememba PIN)**.

Vnesite trenutno PIN kodo. Vnesite novo PIN kodo. Ponovno vnesite novo PIN kodo in potrdite. PIN koda je spremenjena.

### Konfiguriranje omrežnih storitev

Izberite **Phone settings (nastavitve telefona)** in nato **Network services (omrežni operaterji)**. Pojavi se dialog omrežnih storitev.

Na voljo je nekaj možnosti; odvisno od omrežja in mobilnega telefona.

- **Network selection (izbira omrežja):** izbira med samodejno in ročno nastavitvijo omrežja.
- **Call waiting (klic v čakanju):** aktiviranje in deaktiviranje čakanja na klic.
- **Call diverting (preusmerjanje klica):** izbira možnosti usmeritve, odvisne od situacije.
- **Call barring (prepuščanje klica):** konfiguriranje prepuščanja klicev, odvisno od situacije.

Glede podrobnosti konfiguracije omrežnih storitev preberite priročnik za uporabo telefona ali pa se pozanimajte pri omrežnem operaterju.

### Konfiguriranje številke SMS centra

Številka SMS centra je telefonska številka, ki deluje kot prehod za prenos SMS sporočil med mobilnimi telefoni. To številko navadno nastavi omrežni operater.

Za konfiguriranje številke SMS centra izberite **Phone settings (nastavitve telefona)** in nato **SMS center number (številka SMS centra)**. Po potrebi spremenite številko SMS centra.

### Ponastavitev mobilnika na tovarniške nastavitve

Izberite **Phone settings (nastavitve telefona)** in nato **Factory settings (tovarniške nastavitve)**.

## CD 300 / CD 400

### Bluetooth meni



Pritisnite gumb **CONFIG**.

Izberite **Phone settings (nastavitve telefona)** in nato **Bluetooth**.

#### Aktiviranje Bluetooth

Če je Bluetooth funkcija vhoda mobilnega telefona deaktivirana: nastavite **Activation (vklop)** na **On (vklop)** in potrdite temu sledeča sporočila.

### Device list (seznam naprav)

Če je mobilni telefon priključen na vhod prek Bluetooth prvič, se ta isti mobilni telefon shrani na seznamu naprav.

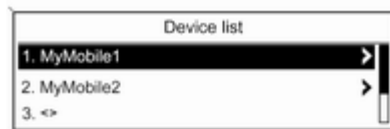

Na seznamu naprav lahko shranite največ 5 mobilnikov.

#### Združitev mobilnega telefona prvič

Za priklop telefona na portal telefona sta na voljo dve možnosti: z dodajanjem telefona kot prostoročne naprave ali z uporabo SIM Access Profile (SAP).

### Prostoročni način

Ko dodate telefon kot prostoročno napravo, lahko kličete in sprejemate klice ter uporabljate druge funkcije prek portala telefona. Spekter razpoložljivih funkcij je odvisen od mobilnega telefona. Ko je telefon priključen na portal za telefon, ga lahko uporabljate kot ponavadi. Zaradi Bluetooth povezave se akumulator telefona prazni veliko hitreje kot pa pri običajni uporabi telefona.

### SAP način

Pri uporabi SAP načina je na voljo več funkcij prek portala telefona, kot so npr. varnostne opcije in opcije sporočil. Spekter razpoložljivih funkcij je odvisen od omrežnega operaterja. Dodatno je v SAP načinu telefon v načinu pripravljenosti. Dejavnost sta le Bluetooth povezava in SIM kartica, kar privede do manjše porabe električne energije priključenega telefona.

### Priklop telefona kot prostoročna naprava

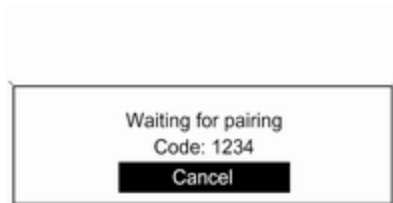

Izberite **Add device (Handsfree (dodajanje naprave (prostoročno telefoniranje))**). Pojavi se Bluetooth koda, ki jo je potrebno vnesti v mobilni telefon.

Vhod (portal) mobilnega telefona zaznajo tedaj druge Bluetooth naprave.

Takoj ko mobilni telefon zazna vhod mobilnega telefona, lahko na telefonu vnesete Bluetooth kodo.

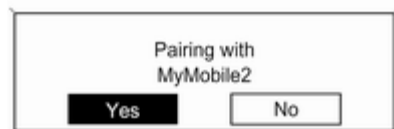

Takoj ko mobilni telefon zazna vhod mobilnega telefona, lahko potrdite povezavo.

Mobilni telefon je prevzet na seznamu naprav in ga lahko upravljate prek vhoda mobilnega telefona.

#### **Changing the Bluetooth code (sprememba kode Bluetooth)** (velja le za prostoročni način)

Ko je Bluetooth povezava med telefonom in vhodom (portalom) vzpostavljena prvič, se izpiše tovarniško nastavljena koda. Tovarniško nastavljeno kodo lahko spremenite kadarkoli. Iz varnostnih

razlogov je za združitev naprav potrebno uporabiti štiri karakterje in naključno izbrano kodo.

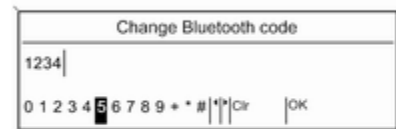

Izberite **Change Bluetooth code (sprememba kode Bluetooth)**. Na prikazanem meniju uredite trenutno Bluetooth kodo in sprejmite preurejeno kodo z izbiro **OK (v redu)**.

#### **Priklop mobilnika prek SIM Access Profile (SAP)** (samo CD 400)

Izberite **Add SIM access device (Dodaj napravo s SIM dostopom)**.



Portal telefona išče razpoložljive naprave in prikaže seznam najdenih postaj.

### Opomba

Telefon mora imeti vključeno funkcijo Bluetooth in mora biti nastavljen na "visible" (viden).



S seznama izberite želeni telefon. Na informacijskem prikazovalniku se pojavi SAP prepustna koda, ki se sestoji iz 16-ih mest.



Vnesite izpisano SAP prepustno kodo v telefon (brez presledkov). Na informacijskem prikazovalniku se nato pojavi PIN koda telefona.

Če je funkcija **PIN request (zahteva za PIN)** dejavna, mora uporabnik vnesti PIN kodo SIM kartice v telefon.

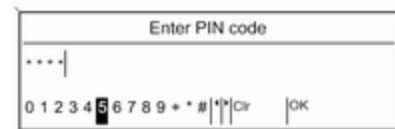

Vnesite PIN kodo SIM kartice mobilnega telefona. Mobilni telefon je združen s portalom telefona. Prek portala telefona lahko uporabljate storitve omrežnega operaterja.

Povezava mobilnika, shranjenega na seznamu naprav

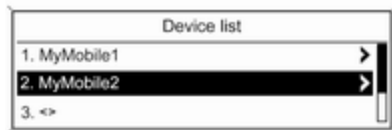

Izberite zelen mobilni telefon in izberite opcijo **Select (izbira)**.

Takoj ko mobilni telefon zazna vhod (portal) mobilnega telefona, lahko potrdite povezavo.

Mobilni telefon lahko upravljate prek vhoda za mobilni telefon.

**Odstranitev mobilnika s seznamu naprav**

S seznamu naprav izberite želeni telefon. V izbranem meniju izberite **Delete (brisanje)** in potrdite temu sledeča sporočila.

**Nastavitev tonov zvonjenja**

Pritisnite gumb **CONFIG**.

Izberite **Phone settings (nastavitve telefona)** in nato **Ring tone (ton zvonjenja)**.

Izberite želeno opcijo.

**Nastavitev priklapljenega telefona**

Če je telefon priklapljen prek SAP, lahko v meniju **Phone settings (nastavitve telefona)** konfigurirate razne nastavitve telefona.

**Spreminjanje varnostnih nastavitvev**

Pritisnite tipko **CONFIG**.

Izberite **Phone settings (nastavitve telefona)** in nato **Security (zaščita)**.

Pojavi se varnostni dialog.

**Aktiviranje/deaktiviranje PIN zahteve**

Izberite **PIN request (zahteva za PIN)On (vklop)** ali **Off (izklop)**.

Vnesite PIN kodo SIM kartice mobilnega telefona in potrdite.

**Opomba**

Ta opcija je odvisna od posameznega omrežnega operaterja.

**Sprememba PIN kode**

Izberite **Change PIN (sprememba PIN)**.

Vnesite trenutno PIN kodo. Vnesite novo PIN kodo. Ponovno vnesite novo PIN kodo in potrdite. PIN koda je spremenjena.

**Konfiguriranje omrežnih storitev**

Izberite **Phone settings (nastavitve telefona)** in nato **Network services (omrežni operaterji)**. Pojavi se dialog omrežnih storitev.

Na voljo je nekaj možnosti; odvisno od omrežja in mobilnega telefona.

- **Network selection (izbira omrežja):** izbira med samodejno in ročno nastavitvijo omrežja.
- **Call waiting (klic v čakanju):** aktiviranje in deaktiviranje čakanja na klic.
- **Call diverting (preusmerjanje klica):** izbira možnosti usmeritve, odvisne od situacije.
- **Call barring (prepuščanje klica):** konfiguriranje prepuščanja klicev, odvisno od situacije.

Glede podrobnosti konfiguracije omrežnih storitev preberite priročnik za uporabo telefona ali pa se pozanimajte pri omrežnem operaterju.

### Konfiguriranje številke SMS centra

Številka SMS centra je telefonska številka, ki deluje kot prehod za prenos SMS sporočil med mobilnimi telefoni. To številko navadno nastavi omrežni operater.

Za konfiguriranje številke SMS centra izberite **Phone settings (nastavitve telefona)** in nato **SMS center number (številka SMS centra)**. Po potrebi spremenite številko SMS centra.

### Ponastavitev mobilnika na tovarniške nastavitve

Izberite **Phone settings (nastavitve telefona)** in nato **Restore factory settings (povrnitev tovarniških nastavitvev)**.

## Klic v sili

### ⚠ Opozorilo

Vzpostavitev povezave ni zagotovljena v vseh situacijah. Iz teh razlogov se ne zanašajte izključno na mobilni telefon v primeru pomembnega razgovora (npr. zdravstveni primer).

Pri nekaterih operaterjih je potrebno pravilno vstaviti veljavno SIM kartico v mobilni telefon.

### ⚠ Opozorilo

Upoštevajte to, da lahko kličete in sprejemate klice z mobilnim telefonom, če je le-ta v etru operaterja z zadosti močnim signalom. V določenih okoliščinah zasilnih klicev ni možno izvesti na vseh omrežjih. Možno je, da le-teh ni možno izvesti pri določenih operaterjih in/ali dejavnih funkcijah telefona. O tem lahko poizveste pri lokalnih operaterjih.

V sili klicana številka se lahko razlikuje v odvisnosti od regije in države. Pred tem se pozanimajte o pravilni zasilno klicani številki za ustrezno regijo.

### Klicanje v sili

Vnesite klicno številko v sili (npr. 112).

Telefonska povezava s centrom za zasilne klice je nastavljena.

Ko vas uslužbenec vpraša po primeru, odgovorite.

**⚠ Opozorilo**

Ne končajte klica, dokler vam iz centra za klice v sili tega ne velijo.

**Delovanje****Uvod**

Takoj, ko je vzpostavljena povezava Bluetooth med vašim telefonom in Infotainment sistemom, lahko upravljate veliko funkcij vašega telefona prek Infotainment sistema.

Prek Infotainment sistema lahko vzpostavite povezavo s telefonskimi številkami, shranjenimi v vašem mobilnem telefonu ali na primer spremenite telefonske številke.

**Opomba**

Prostoročni način mobilnega telefona ostane dejaven; npr. sprejemanje klica ali nastavev glasnosti.

Po vzpostavitvi povezave med mobilnim telefonom in Infotainment sistemom so podatki telefona preneseni na Infotainment sistem.

V odvisnosti od modela telefona utegne to trajati nekaj časa. V tem obdobju je upravljanje mobilnega telefona izvedljivo prek Infotainment sistema le v omejeni meri.

Vseh funkcij vhoda mobilnega telefona ne podpirajo vsi telefoni. Zato lahko pride do odstopanj od opisanega delovanja teh specifičnih telefonov. Za nadaljnje informacije glejte navodila specifičnega vmesnika telefona.

**CD 500 / DVD 800****Nastavev glasnosti naprave za prostoročno telefoniranje**

Obrnite gumb  na Infotainment upravni plošči ali pritisnite tipke + / - na volanu.

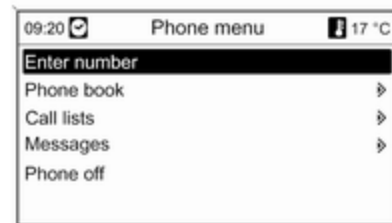
**Vnos telefonske številke**

Če je dejaven glavni meni telefona, pritisnite večfunkcijski gumb za odpiranje **Phone menu (telefonski meni)**.

Na voljo je nekaj možnosti za vnos telefonske številke, uporabo telefonskega imenika in seznama klicev, za pregled in urejanje sporočil.

S komando **Phone off (telefon izklopljen)** lahko priklopljen telefon odklopite z vhoda za telefon.

## Ročni vnos telefonske številke

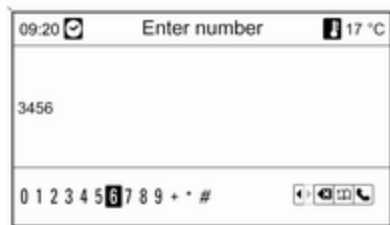

Izberite **Enter number (vnos številke)** in nato vnesite želeno telefonsko številko.

Za zagon postopka vnosa izberite **↵**.

Za odpiranje telefonskega imenika izberite **☰**.

### Telefonski imenik

Po vzpostavitvi povezave je telefonski imenik primerjan s telefonskim imenikom v začasnem spominu, ki služi za registriranje iste

SIM kartice ali istega telefona. V tem obdobju se novo dodani vnosi ne izpišejo.

Če sta SIM kartica in telefon različna, se telefonski imenik ponovno napolni. V odvisnosti od modela telefona utegne ta postopek trajati nekaj minut.

### Izbiranje telefonske številke iz telefonskega imenika

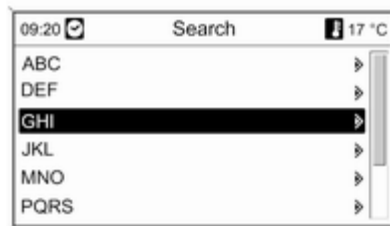

Izberite **Phone book (imenik)**.

Na prikazanem meniju **Search (iskanje)** izberite zeleno začetno črko za zagon predizbire vnosov telefonskega imenika, ki jih želite izpisati.

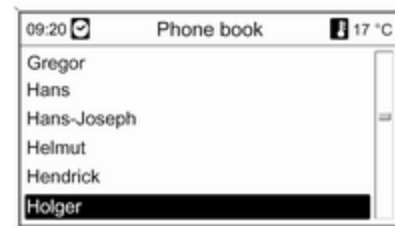

### Opomba

Podatki iz telefonskega imenika se prenesejo z mobilnega telefona. Način predstavitve in vrstni red v telefonskem imeniku na zaslonu informacijsko-razvedrilnega sistema bo morda drugačen kot na zaslonu vašega mobilnega telefona.

Po izvedbi predizbire: izberite zeleni vnos v telefonskem imeniku za izpis števil pod tem vnosom.

Izberite želeno številko za zagon postopka vnosa.

### Call lists (seznam klicev)

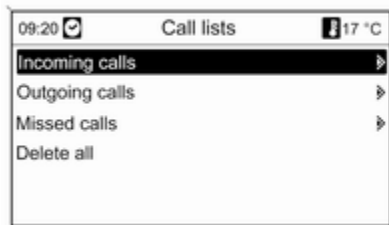

Prek menija **Call lists (seznam klicev)** lahko pregledate vhodne, izhodne in zgrešene klice ter vnesete ustrezne številke. V tem meniju lahko sezname tudi brišete.

Za zagon postopka vnosa: izberite zelen seznam klicev, nato vnos v seznamu klicev in na koncu želeno telefonsko številko.

### Funkcije sporočil

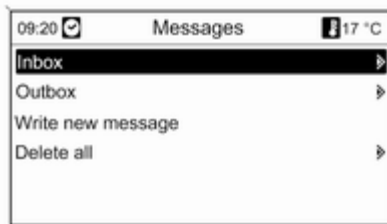

Ko je mobilnik združen prek SAP režima, lahko pregledate, urejate in pošiljate sporočila prek Phone portala. V tem meniju lahko sporočila tudi brišete.

Za pregled prejetih sporočil: izberite **Inbox (vhodni)**.

Za pregled oddanih sporočil: izberite **Outbox (izhodni)**.

Za urejanje sporočila: izberite **Write new message (pisanje novega sporočila)**.

#### Opomba

Sporočila so omejena na 70 mest.

### Incoming call (vhodni klic)

V primeru vhodnega klica se pojavi meni, na katerem izberete sprejem ali zavrnitev klica.

Izberite želeno opcijo.

### Funkcije med telefonskim klicem

Če imate trenutno telefonski pogovor, pritisnite večfunkcijski gumb za odpiranje podmenija.

V odvisnosti od stanja in funkcionalnosti mobilnega telefona je na voljo več možnosti:

- **Hang up (odlaganje):** odklop telefonske povezave
- **Call number (klicana številka):** vnos telefonske številke za drugi telefonski klic ali izvedba DTMF (touch-tone dialling) (dotični-glasovni vnos), npr. glasovna pošta ali telefonska banka
- **Detach call (prekinitev klica):** prekinitve povezave udeležencu telefonske konference
- **Merge calls (spajanje klicev):** spoj dveh klicev v primeru večih aktivnih klicev

- **Switch calls (preklop med klici):** preklapljanje med klici v primeru večih aktivnih klicev
- **Mute call (utišanje telefona):** utišanje telefonskega klica

### Opomba

Če med telefonskim pogovorom izključite kontakt, ostane povezava aktivna, dokler ne prekinete povezave ročno.

## CD 300 / CD 400

### Nastavitev glasnosti naprave za prostoročno telefoniranje

Obrnite gumb  $\phi$  na Infotainment upravni plošči ali pritisnite tipke + / - na volanu.

### Vnos telefonske številke



Če je dejaven glavni meni telefona, pritisnite večfunkcijski gumb za odpiranje menija Phone operation (izbirnik za rokovanje s telefonom).

Na voljo je nekaj možnosti za vnos telefonske številke, uporabo telefonskega imenika in seznama klicev, za pregled in urejanje sporočil.

S komando **Phone off (telefon izklopljen)** lahko priklopljen telefon odklopite z vhoda za telefon.

### Ročni vnos telefonske številke

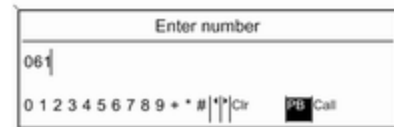

Izberite **Enter number (vnos številke)** in nato vnesite želeno telefonsko številko.

Izberite **Call (klic)** za zagon postopka klicanja.

Preklopite lahko na telefonski imenik z izbiro **PB**.

### Telefonski imenik

Po vzpostavitvi povezave je telefonski imenik primerjan s telefonskim imenikom v začasnem spominu, ki služi za registriranje iste

SIM kartice ali istega telefona. V tem obdobju se novo dodani vnosi ne izpišejo.

Če sta SIM kartica in telefon različna, se telefonski imenik ponovno napolni. V odvisnosti od modela telefona utegne ta postopek trajati nekaj minut.

### Izbiranje telefonske številke iz telefonskega imenika

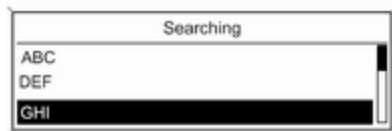

Izberite **Phone book (imenik)**. Na prikazanem meniju izberite želeno začetno črko za zagon predizbire vnosov telefonskega imenika, ki jih želite izpisati.

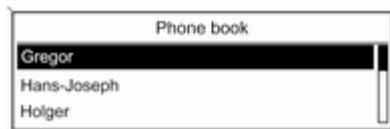

### Opomba

Podatki iz telefonskega imenika se prenesejo z mobilnega telefona. Način predstavitve in vrstni red v telefonskem imeniku na zaslonu informacijsko-razvedrilnega sistema bo morda drugačen kot na zaslonu vašega mobilnega telefona.

Po izvedbi predizbire: izberite želeni vnos v telefonskem imeniku za izpis številke pod tem vnosom.

Izberite želeno številko za zagon postopka vnosa.

### Call lists (seznamu klicev)



Prek menija **Call lists (seznamu klicev)** lahko pregledate vhodne, izhodne in zgrešene klice ter vnesete ustrezne številke. Za zagon postopka vnosa: izberite želen seznam klicev, nato vnos v seznamu klicev in na koncu želeno telefonsko številko.

### Funkcije sporočil (samo CD 400)



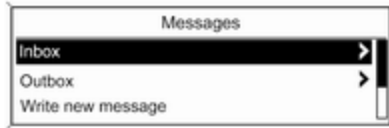

Ko je mobilnik združen prek SAP režima, lahko pregledate, urejate in pošiljate sporočila prek Phone portala. V tem meniju lahko sporočila tudi brišete.

Za pregled prejetih sporočil: izberite **Inbox (vhodni)**.

Za pregled oddanih sporočil: izberite **Outbox (izhodni)**.

Za urejanje sporočila: izberite **Write new message (pisanje novega sporočila)**.

#### Opomba

Sporočila so omejena na 70 mest.

#### Incoming call (vhodni klic)

V primeru vhodnega klica se pojavi meni, na katerem izberete sprejem ali zavrnitev klica.

Izberite zeleno opcijo.

#### Funkcije med telefonskim klicem

Če imate trenutno telefonski pogovor, pritisnite večfunkcijski gumb za odpiranje podmenija.

V odvisnosti od stanja in funkcionalnosti mobilnega telefona je na voljo več možnosti:

- **Hang up (odlaganje):** odklop telefonske povezave
- **Call number (klicana številka):** vnos telefonske številke za drugi telefonski klic ali izvedba DTMF (touch-tone dialling) (dotični-glasovni vnos), npr. glasovna pošta ali telefonska banka
- **Detach call (prekinitev klica):** prekinitev povezave udeležencu telefonske konference
- **Merge calls (spajanje klicev):** spoj dveh klicev v primeru večih aktivnih klicev

- **Switch calls (preklop med klici):** preklapljanje med klici v primeru večih aktivnih klicev
- **Mute call (utišanje telefona):** utišanje telefonskega klica

## Mobilni telefoni in radijska oprema (CB)

### Navodila za vgradnjo in uporabo

Pri vgradnji in uporabi mobilnega telefona morate upoštevati za vozilo specifična navodila za vgradnjo in predpise za uporabo izdelovalca telefona in opreme za prostoročno telefoniranje. V nasprotnem primeru utegne vozilo izgubiti dovoljenje za udeležbo v prometu (smernica EU 95/54/EC).

Predpogoji za nemoteno delovanje:

- strokovno nameščena zunanja antena, ki omogoča maksimalen sprejem,
- največja moč oddajanja 10 vatov,

- vgradnja telefona na primerno mesto (upoštevajte navodila v uporabniškem priročniku, v poglavju **Sistem varnostnih blazin**).

Poiščite strokovnjaka, ki bo svetoval, kje so najprimernejše namestitve zunanje antene in katera držala za telefon so na voljo ter kakšna je uporaba naprav z oddajno močjo, večjo od 10 vatov.

Oprema za prostoročno telefoniranje brez zunanje antene pri standardnih mobilnih telefonih GSM 900/1800/1900 in UMTS je dovoljena le, če maksimalna prenosna moč mobilnega telefona ne preseže 2 vatov z GSM 900 in 1 vata v ostalih primerih.

Iz varnostnih razlogov odsvetujemo telefoniranje med vožnjo. Tudi pri uporabi opreme za prostoročno telefoniranje lahko pogovor odvrča pozornost od dogajanja v prometu.

### ⚠ Opozorilo

Radijska oprema in mobilni telefoni, ki ne ustrezajo trenutno navedenim standardom, morajo delovati izključno le z anteno, ki je nameščena zunaj vozila.

### Svarilo

Mobilni telefoni in radijska oprema utegnejo povzročiti motnje v delovanju električnega/elektronskega omrežja vozila, če delujejo brez zunanje antene, razen če so upoštevani trenutno navedeni predpisi.



## Kazalo

<b>A</b>		<b>G</b>	
Aktiviranje CD/DVD predvajalnika	45	Glasnost glasovnega vnosa.....	88
Aktiviranje navigacijskega sistema.....	58	Glasnost navigacije.....	58
<b>B</b>		Gumb BACK.....	14
Bluetooth.....	94	<b>I</b>	
Bluetooth povezava .....	98	Infotainment sistem	
<b>C</b>		glasnost prilagojena na hitrost .	23
CD/DVD predvajalnik		glasnost prometnih obvestil .....	23
aktiviranje .....	45	maksimalna glasnost ob vklopu .....	23
pomembna informacija .....	43	nastavitve glasnosti .....	23
uporaba .....	45	osebne nastavitve .....	25
Cestnoprometna obvestila.....	23	tone settings (nastavitve tonov) .....	20
<b>D</b>		Iskanje postaj .....	27
DAB.....	40	Izbira valovnega območja.....	27
Delovanje .....	108	<b>K</b>	
Digitalni avdio sprejem .....	40	Klic v sili .....	107
domači naslov.....	58	Konfiguriranje DAB.....	40
Dynamic guidance (dinamično vodenje) .....	82	Konfiguriranje RDS.....	36
<b>E</b>		<b>M</b>	
Enhanced Other Networks (Ojačana ostala omrežja).....	36	Meniji valovnih območij .....	31
EON.....	36	Mobilni telefoni in radijska oprema (CB) .....	113
		Mute (utišanje).....	13

<b>N</b>			
Nastavitev glasnosti.....	13	uporaba .....	58
Nastavitev glasnosti navigacije... ..	58	uporaba črkovalnika .....	62
Nastavitve glasnosti .....	23	upravni elementi za rokovanje .	58
<b>Navigacija</b>		vnos cilja .....	62
Adresar .....	73	vodenje po pasovih avtoceste ..	74
aktiviranje .....	58	zagon navigacije .....	74
blokiranje poti .....	74	Zanimive točke .....	62
brisanje domačega naslova .....	58	zemljevidi .....	56
brisanje pomnilnika		<b>Navigacijski zaslon.....</b>	<b>58</b>
zemljevidov .....	58		
delovanje .....	56	<b>O</b>	
dinamično vodenje .....	74, 82	Osebne nastavitve .....	25
odstranjevanje		Osnovno rokovanje .....	14
zemljevidov .....	58		
glasnost navigacije .....	58	<b>P</b>	
nalaganje zemljevidov .....	58	Polnjenje akumulatorja telefona... ..	94
navigacijske možnosti .....	74	Posodabljanje seznamov postaj... ..	31
navigacijski zaslon .....	58	Predvajanje shranjenih avdio	
nizek nivo goriva .....	62	datotek .....	53
ponovitev zadnjega		Pregled simbolov .....	83
navigacijskega sporočila .....	74	Pregled upravnih elementov za	
pregled simbolov .....	83	rokovanje .....	5
route guidance (vodenje po		<b>Prepoznavanje govora.....</b>	<b>88</b>
začrtani poti) .....	74	aktiviranje .....	88
seznam poti .....	74	glasnost glasovnega vnosa .....	88
TMC sporočila .....	74	uporaba .....	88
Tours (križarjenja) .....	62	upravljanje s telefonom .....	88
Travel guide (vodič) .....	62	Priklic postaj.....	28, 29
		Priključek .....	96
		Priljubljeni sezname .....	29
		Prostorčni način.....	98
		<b>R</b>	
		<b>Radio</b>	
		Radio data system (RDS) .....	36
		aktiviranje .....	27
		Digitalni avdio sprejem (DAB) ..	40
		Iskanje postaj .....	27
		izbira valovnega območja .....	27
		meniji valovnih območij .....	31
		priljubljeni sezname .....	29
		sezname postaj .....	31
		sezname samodejnega	
		shranjevanja .....	28
		uporaba .....	27
		RDS.....	36
		Regionalization (Regionalizacija). ..	36
		Rokovanje z meniji.....	14
		Route guidance (Vodenje po	
		začrtani poti).....	74, 82
		<b>S</b>	
		SAP način.....	98
		Sezname samodejnega	
		shranjevanja .....	28
		Shranjevanje postaj.....	28, 29
		SIM Access Profile (SAP).....	98

Sistem posredovanja podatkov prek radijskega sprejemnika (Radio Data System - RDS) .....	36
Specifični vmesnik telefona.....	96
Speed compensated volume (glasnost prilagojena na hitrost) 13	
Splošne informacije .....	
..... 2, 43, 50, 52, 56, 88, 94	

## T

Telefon	
Bluetooth .....	94
Bluetooth povezava .....	98
funkcije med klicem .....	108
funkcije sporočil .....	108
izbiranje številke .....	108
nastavitev glasnosti .....	108
nastavitev tonov zvonjenja .....	98
polnjenje baterije .....	94
pomembna informacija .....	94
prostoročni način .....	98
sezname klicev .....	108
SIM Access Profile (SAP) .....	98
specifični vmesnik telefona .....	96
telefonski imenik .....	108
upravni elementi za rokovanje .	94
Tone settings (nastavitve tonov) .	20

## U

Uporaba .....	13, 27, 45, 50, 58
Uporaba AUX vhoda.....	50
Uporaba CD/DVD predvajalnika... 45	
Uporaba imenika .....	73
Uporaba Infotainment sistema.... 13	
Uporaba navigacijskega sistema.. 58	
Uporaba USB vhoda.....	52
Upravljanje s telefonom .....	88

## V

Večfunkcijski gumb.....	14
Vključitev glasovnega vodenja.... 88	
Vklop in izklop Infotainment sistema.....	13
Vklop radia.....	27
Vmesnik za mobilnik.....	96
Vmesnik za telefon.....	96
Vnos cilja .....	62
Vodenje .....	74

## Z

Začetek predvajanja CD/DVD..... 45	
Zaščita pred krajo .....	3
Zemljevidi navigacije.....	56
Z uporabo radia.....	27
Z vklopom radia.....	27