

ASTRA

Navodila za uporabo Infotainment sistema



Vsebina

Navi 900 IntelliLink	5
R 4.0 IntelliLink	89
R300 BT	131
Držalo za telefon	161



Navi 900 IntelliLink

Uvod	6
Osnovno delovanje	15
Radio	32
CD predvajalnik	37
Zunanje naprave	40
Vodenje	46
Prepoznavanje govora	65
Telefon	70
Pogosta vprašanja	81
Kazalo	84

Uvod

Splošne informacije	6
Zaščita pred krajo	7
Pregled upravnih elementov za rokovanje	8
Uporaba	13

Splošne informacije

Infotainment sistem Vam nudi avdio v vozilu po najsodobnejši tehnologiji.

S funkcijami FM, AM ali DAB radia lahko shranite veliko število postaj na različnih straneh priljubljenih.

Med priljubljene lahko shranite tudi glasbene datoteke, telefonske številke, naslove ciljev ali nastavitve zvoka.

CD predvajalnik vas bo zabaval z avdio in zgoščenkami MP3/WMA.

Zunanje pomnilniške naprave lahko priključite na Infotainment sistem kot zunanje vire zvoka bodisi prek kabla ali prek povezave Bluetooth®.

Navigacijski sistem z dinamičnim načrtovanjem poti vas zanesljivo vodi na cilj in po želji samodejno obide prometne zastoje ali druge prometne ovire.

Razen tega je Infotainment sistem opremljen s portalom za mobilni telefon, ki omogoča udobno in varno telefoniranje v vozilu.

S projekcijo telefona lahko nekatere aplikacije svojega pametnega telefona upravljate prek Infotainment sistema.

Prek aplikacije trgovine lahko v Infotainment sistem prenesete dodatne aplikacije.

Po želji lahko Infotainment sistem upravljate z upravnimi elementi na volanu ali s sistemom prepoznavanja govora.

Domiseln dizajn elementov za rokovanje, zaslon na dotik in jasni prikazi omogočajo preprosto rokovanje z aparatom.

Opomba

V tem priročniku so opisane možnosti in razpoložljive funkcije Infotainment sistema. Nekateri opisi, vključno z opisom zaslona in funkcij menijev se zaradi različne izvedenke modela, specifikacij države, posebne opreme ali dodatne opreme morda ne nanašajo na vaše vozilo.

Pomembne informacije o rokovanju in prometni varnosti

⚠ Opozorilo

Med uporabo Infotainment sistema vselej vozite varno.

Če ste v dvomu, pred uporabo Infotainment sistema ustavite vozilo.

⚠ Opozorilo

Uporaba navigacijskega sistema ne odvezuje voznika obveznosti in odgovornosti primerne obnašanja na cesti. Prometne predpise moramo vedno upoštevati.

Vnose (npr. naslove) v sistem izvajajte le pri mirujočem vozilu.

Če informacije navigacijskega vodiča nasprotujejo prometnim predpisom, imajo prometni predpisi vedno prednost.

⚠ Opozorilo

Določena območja enosmernih cest, prepovedi zavijanja ali vhoda (npr. na cono pešcev) niso premerjena in niso označena na zemljevidu. V takšnih primerih lahko Infotainment sistem prikaže opozorila, ki jih morate upoštevati. V tem primeru morate posebej paziti na enosmerne ulice, ceste in vhode/izhode, na katere ne smete zavijati.

Radijski sprejem

Piskanje, šumenje, motnje ali prekinitve sprejema utegnejo povzročiti:

- spreminjajoča se razdalja med vozilom in oddajnikom
- večkratni sprejem zaradi odboja
- položaj vozila izven (v senci) dometa oddajnika

Zaščita pred krajo

Infotainment sistem je opremljen z elektronskim varnostnim sistemom, katerega namen je odvratanje tatov.

Infotainment sistem deluje le v vašem vozilu in je za tatove neuporaben.

Pregled upravnih elementov za rokovanje

Osrednji zaslon z upravnimi elementi



1  13

Če je izključen: kratek
pritisk: vključitev

Če je vključen: kratek
pritisk: utišanje sistema;
daljši pritisk: izključitev

Obrnite: nastavitve glasnosti

2 Zaslona / zaslon na dotik**3** Informacije o modulu
OnStar s povezavo Wi-Fi
in o povezavi z drugo
napravo prek dostopne točke**4** **MEDIA** 13

Pritisk: vključitev CD
predvajalnika ali zunanje
naprave

5 

Radio: kratek pritisk:
preskok na naslednjo
postajo; daljši pritisk:
iskanje navzgor 32

CD predvajalnik / zunanje
naprave: kratek pritisk:
preskok na naslednjo
skladbo; daljši pritisk: hitro
predvajanje naprej 38

6 **HOME**

Pritisk: prikaz začetnega zaslona

7 **MENU**

Vrtenje: označitev
zaslonskih gumbov ali
elementov menija;
pomikanje skozi seznam
elementov menija;
sprememba vrednosti nastavitve

Pritisk: izbira/vključitev
označenega zaslonskega
gumba ali elementa
menija; potrditev
nastavitve; prehod na
drugo možnost nastavitve;
odpiranje podmenija
aplikacije (če je na voljo)

8 **BACK**

Pritisk: vrnitev na prejšnji
zaslon/meni

9 <<

Radio: kratek pritisk:
preskok na prejšnjo
postajo; daljši pritisk:
iskanje navzdol 32

CD predvajalnik / zunanje
naprave: kratek pritisk:
preskok na prejšnjo
skladbo; daljši pritisk: hitro
predvajanje nazaj 38

10 RADIO 32

Pritisk: vklop radia ali
zamenjava valovnega območja

Upravna stikala na volanu (vrsta 1)

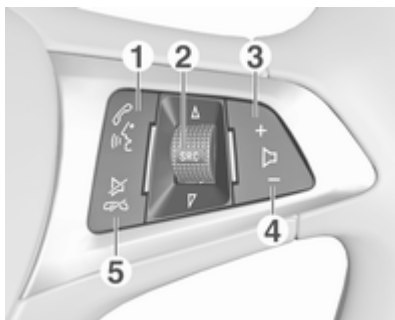

1 

Kratek pritisk: odpiranje
menija funkcije OnStar,
kadar telefon ni povezan 13

ali sprejem klica 70

ali kliče zadnjo številko iz
seznama klicev, če je
prikazan meni telefona 73

ali preklapljanje med klici,
če je klic na čakanju 73

Daljši pritisk: vključi
prepoznavanje govora 65

2 SRC (Vir) 13

Pritisnite: izbira avdio vira 13

Zasuk navzgor/navzdol:
izbiranje naslednje/
prejšnje shranjene
radijske postaje, če je
vklopljen radio 32

ali izbiranje naslednjega/
prejšnjega posnetka,
poglavja ali slike, če je
vklopljena zunanja naprava . . 41

ali izbiranje naslednjega/
prejšnjega vnosa na
seznamu klicev, če je
telefonski portal vklopljen
in seznama klicev odprt 73

Zasuk navzgor/navzdol in
pridrzanje: hitro pomikanje
po seznamu klicev 73

3 +

Pritisnite: povečanje glasnosti

- 4 –
Pritisnite: zmanjšanje glasnosti
- 5 
Pritisk: končanje/zavrnitev
klica 73
- ali izključitev
prepoznavanja govora 65
- ali funkcija aktiviranje/
deaktiviranje utišanja 13

Upravna stikala na volanu (vrsta 2)



Voznikov informacijski zaslon prikazuje informacije v povezavi z Infotainment sistemom.

Za upravljanje menijev na voznikovem informacijskem zaslonu so namenjeni gumbi na desni strani volana (glejte spodaj).

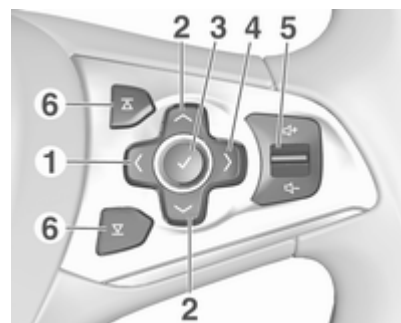

1 <

Pritisk: prikaz menija za izbiro aplikacije; prehod na naslednjo višjo raven menija na voznikovem informacijskem zaslonu

2 ∨ / ∧

Kratek pritisk: izbira elementa menija na voznikovem informacijskem zaslonu

Daljši pritisk: hitro pomikanje skozi dolg seznam stikov na voznikovem informacijskem zaslonu

3 ✓

Pritisk: potrditev izbire na voznikovem informacijskem zaslonu

4 >

Pritisk: prikaz glavnega menija posamezne aplikacije na voznikovem informacijskem zaslonu

5 🔊 / 🔇 13

Pritisk navzgor: povečanje glasnosti

Pritisk navzdol: zmanjšanje glasnosti

6 ⏮ / ⏭

Radio: pritisnite za izbiro naslednje / prejšnje priljubljene na voznikovem informacijskem zaslonu 19

Mediji: pritisnite za izbiro naslednje / prejšnje priljubljene skladbe na voznikovem informacijskem zaslonu 41

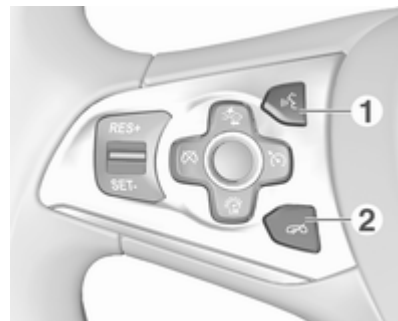

1 📻

Kratek pritisk: prevzem klica 73

ali vključitev prepoznavanja govora 65

ali prekinitve obvestila in neposreden govor 65

ali odpiranje menija funkcije OnStar, kadar telefon ni povezan 13

Dolg pritisk: vključitev funkcije prenosa glasu (če jo podpira telefon) 65

2		
	Pritisk: končanje/zavrnitev klica	73
	ali izključitev prepoznavanja govora	65
	ali funkcija aktiviranje/deaktiviranje utišanja	13

Za opis vseh drugih upravnih elementov glejte Uporabniški priročnik.

Uporaba

Vklop/izklop Infotainment sistema

Na kratko pritisnite . Po vklopu Infotainment sistema je aktiven nazadnje izbran avdio vir.

Avtomatski izklop

Če je Infotainment sistem vklopljen s pritiskom  pri izključenem kontaktu, se samodejno znova izklopi po 10 minutah.

Nastavitev glasnosti

Zavrtite .

Na zaslonu se pojavi trenutna nastavitev.

Pri vklopu Infotainment sistema se nastavi nazadnje izbrana glasnost predvajanja, če je ta manjša od največje vklopne glasnosti  28.

Samodejno glasnost

Pri aktivirani funkciji samodejne glasnosti  28 se glasnost samodejno povečuje glede na zunanji hrup vetra in cestišča med vožnjo.

Utišanje

Za utišanje predvajanega avdio vira kratko pritisnite .

Za prekinitev utišanja zasukajte  ali na kratko pritisnite nanj.

Načini rokovanja

Radio

Pritiskajte **RADIO** za poslušanje radia ali za preklapljanje med različnimi valovnimi območji.

Podroben opis funkcij radia  32.

CD predvajalnik

Za vključitev CD predvajalnika pritisnite **MEDIA**.

Za podroben opis funkcij CD predvajalnika glejte  37.

Zunanje naprave

Način predvajanja za priključeno zunanjo napravo vklopite z večkratnimi zaporednimi pritiski gumba **MEDIA**.

Za podroben opis priključevanja in upravljanja zunanjih naprav glejte ⇨ 40.

Navigacija

Pritisnite **HOME** za prikaz začetnega zaslona.

Za prikaz območja v okolici trenutne lokacije na navigacijskem zemljevidu izberite **NAVIGACIJA**.

Za podroben opis funkcij za navigacijo ⇨ 46.

Telefon

Pred uporabo telefonskega portala mora biti vzpostavljena povezava med Infotainment sistemom in mobilnim telefonom.

Za podroben opis priprave in vzpostavljanja Bluetooth povezave med Infotainment sistemom in mobilnim telefonom ⇨ 70.

Če je mobilni telefon povezan, pritisnite **HOME** in izberite **TELEFON**, da se prikaže glavni meni telefonskega portala.

Podroben opis delovanja mobilnega telefona prek Infotainment sistema ⇨ 73.

Projekcija telefona

Za prikaz specifičnih aplikacij pametnega telefona na Infotainment sistemu povežite svoj pametni telefon.

Za zagon projekcije telefona pritisnite **HOME**, nato izberite **PROJEKCIJA**.

Odvisno od povezanega pametnega telefona se prikaže glavni meni z različnimi aplikacijami.

Podroben opis ⇨ 43.

Trgovina z aplikacijami

Če želite v Infotainment sistem prenesti aplikacije, izberite možnost **TRGOVINA**.

Podroben opis ⇨ 44.

OnStar

Za prikaz menija z nastavitvami povezave OnStar Wi-Fi, izberite **OnStar**.

Za podroben opis glejte Uporabniški priročnik.

Osnovno delovanje

Osnovno rokovanje	15
Upravljanje menijev	17
Tipkovnice	18
Prijavljeni	19
Stiki	23
Nastavitve tonov	27
Nastavitve glasnosti	28
Nastavitve sistema	28

Osnovno rokovanje

Osrednji zaslon ima površino, občutljivo na dotik, ki omogoča neposredno interakcijo z zaslonom.

Zaslonski gumb ↵

Za vrnitev na prvo nadrejeno raven menija izberite ↵.

Zaslonski gumb za izhod

Za izhod iz trenutno aktivnega menija izberite **Izhod**.

Izbira ali vključitev zaslonskega gumba ali elementa menija

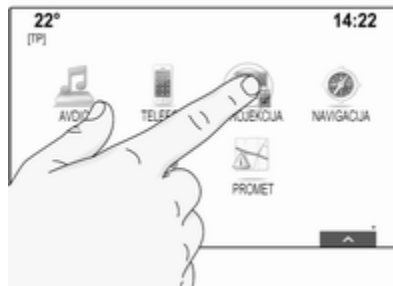

Dotaknite se zaslonskega gumba ali elementa menija.

Vključi se ustrezna funkcija sistema, prikaže se sporočilo ali podmeni z nadaljnjimi možnostmi.

Opomba

V naslednjih poglavjih so koraki za izbiro in vključitev zaslonskega gumba ali elementa menija prek zaslona na dotik opisani kot "... izberite <ime tipke>/<ime elementa>".

Premikanje elementov



Dotaknite se elementa, ki ga želite premakniti, in ga pridržite, dokler se okrog ikon ne prikažejo okvirčki. Premaknite prst na želeno mesto in spustite element.

Opomba

Pritiskajte z nespremenjeno silo in pomikajte prste z enakomerno hitrostjo.

Vsi drugi elementi se preuredijo.

Za izhod iz urejanja pritisnite **HOME** na upravljalni plošči.

Opomba

V naslednjih poglavjih so koraki za premikanje zaslonskega elementa prek zaslona na dotik opisani kot "...povlecite ikono...za...". ali "...povlecite element menija...za...".

Premikanje po seznamih



Če je na voljo več elementov, kot jih lahko vidite na zaslону, se pomikajte skozi seznam.

Za pomikanje skozi seznam elementov menija lahko naredite naslednje:

- Položite prst na poljubno mesto na zaslону in podrsajte navzgor ali navzdol.

Opomba

Pritiskajte z nespremenjeno silo in pomikajte prste z enakomerno hitrostjo.

- Dotaknite se ∇ ali \wedge v zgornjem in spodnjem delu drsnega traku.
- Premaknite drsnik drsnega traku s prstom navzgor ali navzdol.
- V abecednih seznamih se dotaknite ustrezne črke v navpični tipkovnici. Seznam skoči na ustrezno mesto v seznamu.

Za vrnitev na vrh seznama se dotaknite naslova seznama.

Opomba

V naslednjih poglavjih so koraki za pomikanje do elementa na seznamu prek zaslona na dotik opisani kot "...pomaknite se na <ime elementa>".

Upravljanje menijev

Začetni zaslon



Na osrednjem zaslonu se prikaže začetni zaslon.

Začetni zaslon omogoča dostop do vseh nameščenih aplikacij.

Če želite začetni zaslon prilagoditi po meri, povlecite želeno ikono v njen nov položaj. Spustite ikono na mestu, kamor jo želite odložiti. Za izhod iz urejanja pritisnite **HOME** na upravljalni plošči.

Opomba

Če je na voljo tudi druga domača stran, lahko ikone razporedite po obeh straneh. Ikono povlecite do desnega roba zaslona, da odprete naslednjo stran.

Vrstica aplikacije



Vrstica za aplikacije je v sredini zgornjega dela zaslona in je dostopna iz vseh glavnih menijev.

V vrstico za aplikacije je mogoče shraniti ikone treh do petih aplikacij.

Nekatere ikone aplikacij se dinamično prilagodijo trenutnemu stanju, npr. ob obvestilu o neodgovorjenem telefonskem klicu.

Vrstico za aplikacije lahko prilagodite po meri tako, da premikate elemente v in izven območja vrstice za aplikacije.

Interaktivna izbirna vrstica

Interaktivna izbirna vrstica je v spodnjem delu zaslona in je dostopna iz vseh glavnih menijev.



Z interaktivno izbirno vrstico lahko izbirate različne poglede znotraj aplikacije ali izvajate specifična dejanja aplikacije, kot je npr. začetek seje prepoznavanja govora.

Za ponovni prikaz skrite interaktivne izbirne vrstice na zaslonu, izberite **^** v spodnjem delu zaslona.

Sporočila

V primeru systemskega dogodka, pred izvedbo systemske funkcije ali zaradi zunanje sprožitve, npr. dohodnega telefonskega klica, se lahko prikaže ustrezno sporočilo.

Izberite eno od možnosti.

Sporočila, ki jih prezrete, po določenem času samodejno izginejo z zaslona. Opozorila, ki jih sistem ne opusti samodejno, ostanejo prikazana, dokler jih ne potrdite ali dokler prožilec ne postane neveljaven.

Tipkovnice

Tipkovnica

Črkovna tipkovnica:



Tipkovnica s simboli:



Odvisno od trenutno aktivne aplikacije ali funkcije, se meni tipkovnice prikazuje različno.

Za preklop na tipkovnico s simboli izberite **Sym**.

Za preklop na črkovno tipkovnico izberite **ABC**.

Vnašanje znakov

Za vnos znaka se dotaknite ustreznega zaslonskega gumba. Znak je vnesen, ko spustite gumb.

Dotaknite se in držite črkovni zaslonski gumb, da se prikažejo povezane črke v črkovnem pojavnem meniju. Sprostite in nato izberite želeno črko.



Za potrditev svojega vnosa izberite ustrezen zaslonski gumb za potrditev.

Funkcija samodejnih predlogov

Če vnesete določeno zaporedje znakov, se le-to shrani v sistemu in ga je mogoče ponovno uporabiti s funkcijo samodejnih predlogov.

Ta funkcija postane aktivna, takoj ko vnesete en znak (črka ali številka). Naslednje znake vnesite glede na ujemanje zadetkov v seznamu samodejnih predlogov, ki se postopno skrajšuje.

Za prikaz seznama samodejnih predlogov ujemanja izberite **✓** ob vnesenih znakih.

Opomba

Nad zaslonskim gumbom **✓** je prikazano število razpoložljivih možnosti. Spreminja se odvisno od števila najdenih zadetkov.

Izberite ustrezen element seznama. Znova se prikaže tipkovnica z ustreznim seznamom v vnosnem polju.

Urejanje besedila

Dotaknite se ustreznega mesta besedila, kamor naj se postavi kazalka. Vnesite zelene spremembe.

Za brisanje posameznega vnesenega znaka, odvisno od aplikacije, izberite **X**. Dotaknite se in držite **X** za brisanje vseh znakov.

Za potrditev vnosa izberite ustrezen potrditveni zaslonski gumb.

Velike in male črke

V večini primerov je mogoče vnesti le velike črke.

Kadar je na voljo vnos kombinacije velikih in malih črk, se prikaže dodatni zaslonski gumb **Dvigalka**.

Za vključitev funkcije dvigalke in zapis ene velike črke izberite **Dvigalka**.

Funkcija se samodejno izključi, ko vnesete eno črko.

Tipkovnica

Če je potrebno vnesti le številko ali PIN kodo, se prikaže tipkovnica. Meni tipkovnice se prikazuje različno, kar je odvisno od trenutno aktivne aplikacije ali funkcije.

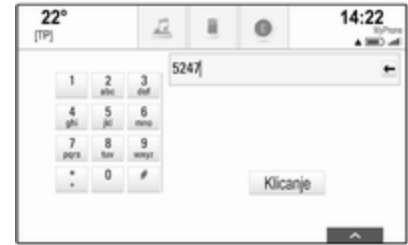

Za podrobnosti o vnosu znakov in urejanju vnesenega besedila glejte opis zgoraj.

Priključeni

Med priključene je mogoče shraniti različne informacije, npr.:

- radijske postaje
- skladbe
- albume ali izvajalce
- telefonske številke
- cilje in poti
- zanimive točke
- stike

- nastavitve tonov
- aplikacije na začetnem zaslonu



Za priljubljene je na voljo 60 posamičnih lokacij, ki se prikazujejo v skupinah po pet na vrstico.

Prikazane so lahko v enovrstičnem ali trivrstičnem pogledu.

Če je mesto za priljubljeno izbiro zasedeno, zaslonski gumb za priljubljene prikazuje tekstovno označbo priljubljene izbire. Če je mesto za priljubljeno izbiro prosto, je prikazana zaporedna številka priljubljene lokacije (od 1 do 60).

Prikaz priljubljenih

Seznam priljubljenih je dostopen iz vseh menijev.

Za prikaz ene vrstice priljubljenih, ko na dnu zaslona ni prikazana interaktivna izbirna vrstica:

Izberite .

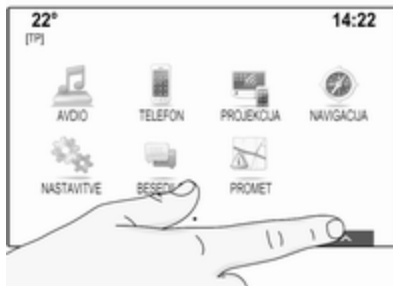

Za prikaz ene vrstice priljubljenih, medtem ko je na zaslonu prikazana interaktivna izbirna vrstica:

Položite prst na interaktivno izbirno vrstico in podrsajte navzgor, da se prikaže ena vrstica priljubljenih.

Opomba

Pritiskajte z nespremenjeno silo in pomikajte prste z enakomerno hitrostjo.



Če želite, da so prikazane tri vrstice priljubljenih, povlecite seznam priljubljenih še nekoliko navzgor.

Pomikanje med stranmi priljubljenih

Stran priljubljenih je vidna v enovrstičnem ali trivrstičnem pogledu. Za pomikanje skozi strani priljubljenih položite prst na poljubno mesto na strani priljubljenih in podrsajte na levo ali desno.

Prikaže se naslednja ali prejšnja stran priljubljenih.

Opomba

Pritiskajte z nespremenjeno silo in pomikajte prste z enakomerno hitrostjo.

Ko dosežete začetek ali konec strani priljubljenih, je seznam zaobjet v celoti.

Opomba

V spodnjem delu zaslona je označeno, koliko strani priljubljenih elementov je na voljo in katera stran je trenutno prikazana. Število oznak je odvisno od izbranega pogleda (več strani v enovrstičnem pogledu, manj strani v trivrstičnem pogledu).

Shranjevanje priljubljenih

Priljubljene lahko shranite preko začetnega zaslona, aplikacije za zvok, aplikacije za navigacijo ali aplikacije za telefon.

Razgrnite seznam priljubljenih in se pomaknite na ustrezno stran priljubljenih.

Dotaknite se in držite zaslonski gumb za ustrezno priljubljeno izbiro.

Če je na zaslonu samo en element za shranjevanje, se oglasi pisk in element se shrani pod ustrezen zaslonski gumb.

Če je na zaslonu več kot en element za shranjevanje, se stran priljubljenih skrči in se spet prikaže prejšnji meni. Izberite element, ki ga želite shraniti med priljubljene. Oglasi se pisk in element se shrani pod ustrezen zaslonski gumb.

Spodaj je prikazanih nekaj primerov shranjevanja priljubljenih.

Primer: Radijska postaja

Pritiskajte **RADIO** za vklop radia in zelenega valovnega območja.

Poiščite postajo, ki jo želite shraniti med priljubljene ⇨ 32.

Za shranitev te postaje med priljubljene, razgrnite seznam priljubljenih in se pomaknite na ustrezno stran priljubljenih.

Dotaknite se in držite zaslonski gumb za ustrezno priljubljeno izbiro in ga držite, dokler se ne oglasi pisk. Postaja je shranjena kot priljubljena.

Primer: Album

S pritiskanjem **MEDIA** izberite želen vir zvoka.

Izberite **IŠČI** za vklop menija brskanja, nato izberite **ALBUMI** ⇨ 41.

Za shranitev enega od albumov med priljubljene, razgrnite seznam priljubljenih in se pomaknite na ustrezno stran priljubljenih.

Dotaknite se in držite zaslonski gumb za ustrezno priljubljeno izbiro. Stran priljubljenih se skrči in spet se prikaže seznam albumov.

Izberite album, ki ga želite shraniti med priljubljene. Izbrani album je shranjen kot priljubljen.

Primer: Cilj

Pritisnite **HOME** za prikaz začetnega zaslona in izberite **NAVIGACIJA**.

Izberite **CILJ**, izberite **ZADNJI** v interaktivni izbirni vrstici, nato se dotaknite zelenega cilja v seznamu ⇨ 53.

Za shranitev tega naslova med priljubljene, razgrnite seznam priljubljenih in se pomaknite na ustrezno stran priljubljenih.

Dotaknite se in držite zaslonski gumb za ustrezno priljubljeno izbiro. Izbrani naslov je shranjen kot priljubljen.

Primer: Telefonska številka

Pritisnite **HOME** za prikaz začetnega zaslona in izberite **TELEFON**.

Izberite **TIPKOVNICA** in vnesite številko, ki jo želite poklicati ⇨ 73.

Za shranitev te številke med priljubljene, razgrnite seznam priljubljenih in se pomaknite na ustrezno stran priljubljenih.

Dotaknite se in držite zaslonski gumb za ustrezno priljubljeno izbiro. Številka je shranjena kot priljubljena.

Obnovitev priljubljenih

Odprite stran priljubljenih (glejte zgoraj) in se pomaknite do zelene strani priljubljenih (če je potrebno).

Opomba

Nerazpoložljivi priljubljeni elementi so sive barve.

Izberite ustrezen zaslonski gumb za priljubljeno nastavitvev. Odvisno od vrste priljubljene izbire se nato začne predvajati radijska postaja ali skladba; začne se telefonski klic; izračuna se pot; zažene se aplikacija.

Opomba

Aktiven priljubljen element je poudarjen.

Uporaba daljinskega upravljalnika na desni strani volana

S pritiskanjem **↔** ali **↵** izberite zelen priljubljeni avdio vir.

Namesto tega lahko pritisnete **<**, da se prikaže meni za izbiro aplikacije. Izberite **Zvok** in nato **Priljubljene**. Izberite zeleno priljubljeno nastavitvev.

Urejanje priljubljenih

Izberite **NASTAVITVE** na začetnem zaslonu, **Radio** in nato **Uredi priljubljene**. Prikaže se trivrstični pogled seznama priljubljenih z možnostmi urejanja v interaktivni izbirni vrstici.



Preimenovanje priljubljenih

Pomaknite se na ustrezno stran priljubljenih.

Izberite priljubljeno izbiro, ki jo želite urediti.

Izberite **NOVO IME**.

Odpre se tipkovnica s trenutno tekstovno označbo priljubljene izbire, prikazano v polju za vnos in predogledu oznake.

Vnesite novo tekstovno označbo in izberite **Shrani**. Znova se prikaže stran priljubljenih.

Izberite **^** v spodnjem delu zaslona, da se razpre interaktivna izbirna vrstica, nato pa izberite **KONČANO** za vrnitev v meni nastavitvev.

Brisanje priljubljenih

Pomaknite se na ustrezno stran priljubljenih.

Izberite priljubljeno izbiro, ki jo želite izbrisati.

Izberite **ZBRIŠI**. Priljubljena izbira in z njo povezani podatki so izbrisani.

Pritisnite **KONČANO** za vrnitev v meni nastavitvev.

Premikanje priljubljenih

Pomaknite se na ustrezno stran priljubljenih.

Povlecite priljubljeno izbiro, ki jo želite premakniti, v nov položaj.

Če želite priljubljeno izbiro shraniti izven trenutno vidne strani priljubljenih, jo povlecite k simbolu < ali > v zgornjem delu strani priljubljenih. Seznam se začne pomikati. Za ustavitev pomikanja se vrnite v polje strani priljubljenih.

Za potrditev dejanja in vrnitev v meni nastavitvev izberite **KONČANO**.

Določitev števila prikazanih priljubljenih

Pritisnite **HOME**, nato izberite **NASTAVITVE**. Izberite **Radio** in nato **Število priljubljenih**.



Aktivirajte želeno število prikazanih priljubljenih elementov.

Opomba

Če število shranjenih priljubljenih elementov presega vključeno število priljubljenih v meniju nastavitvev, se nadaljnji shranjeni priljubljeni elementi ne izbrišejo, temveč le

skrijejo. Za prikaz le-teh morate povečati število priljubljenih elementov v nastavitvah.

Stiki

V Infotainment sistemu sta na voljo dve različni vrsti seznamov stikov:

- stiki, naloženi iz naprav Bluetooth ali drugih zunanjih virov
- sezname stikov v vozilu

Opomba

V seznam stikov vozila je mogoče shraniti do 1000 stikov. Število naloženih seznamov stikov ni omejeno.

Prikazani seznam stikov po prvem dostopu se lahko razlikuje od aplikacije in priključenih naprav.

Sprememba vira

Za prikaz seznama stikov pritisnite **HOME**, aktivirajte telefonsko ali navigacijsko aplikacijo in nato izberite **STIKI** v interaktivni izbirni vrstici.

Izberite **Spremeni imenik** na desni strani zaslona. Prikaže se seznam vseh razpoložljivih virov stikov. Trenutno aktiven seznam stikov je označen z ✓.

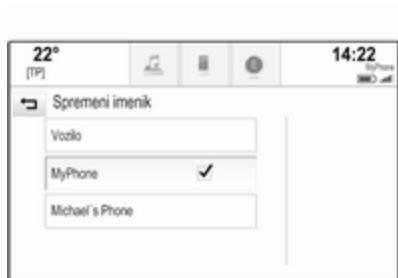

Izberite želen seznam stikov. Prikaže se ustrezen seznam.

Opomba

Sistem si zapomni seznam, ki je bil izbran v aplikaciji. Ko seznam stikov ponovno odprete iz te aplikacije, se spet prikaže nazadnje izbrani seznam.

Uporaba seznamov stikov

Za prikaz seznama stikov pritisnite **HOME**, aktivirajte telefonsko ali navigacijsko aplikacijo in nato izberite **STIKI** v interaktivni izbirni vrstici.

Aplikacija za navigacijo:



Aplikacija za telefon:



Za prikaz pogleda s podrobnostmi stika, izberite enega od vnosov v seznamu.

Pogled s podrobnostmi stika lahko vsebuje:

- ime in priimek
- več telefonskih števil
- več elektronskih naslovov
- več naslovov (domači, službeni idr.)
- v seznamu stikov vozila: vnos kategorije

- v seznamu stikov vozila: polje za beležke
- pri vnosih zanimivih točk: informacije o delovnih časih, menijih (npr. restavracija), cenah itd.

Opomba

Podatki so razvrščeni odvisno od aktivne aplikacije, npr. v aplikaciji za telefon so najprej prikazane telefonske številke.

Izberite zeleni vnos.

Dodajanje novih stikov

Če želite dodati informacije iz menijev aplikacij v seznam stikov vozila, odprite ustrezno aplikacijo.

Aplikacija za navigacijo: Izberite ali vnesite cilj ↗ 53. Prikaže se pogled s podrobnostmi cilja. Izberite **Shrani**. Prikaže se meni.

Aplikacija za telefon: Izberite **ZADNJI**. Izberite + ob telefonski številki, ki jo želite dodati v seznam stikov. Prikaže se meni.

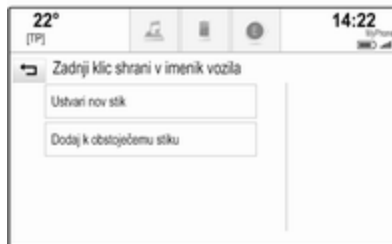

Izberite eno od možnosti.

Ustvari nov stik

Prikaže se meni za izbiro kategorije podatkov.

Izberite ustrezno kategorijo podatkov za informacije, ki jih želite shraniti, npr. službeni naslov ali mobilni telefon. Prikažejo se podrobnosti stika.

Opomba

Kategorije podatkov, ki so prikazane v novem meniju, ustrezajo informacijam, ki jih želite shraniti. Če je ta informacija npr. naslov, bodo v seznamu prikazani samo naslovi.

Za shranjevanje stika dokončajte vnos in izberite **Shrani**.

Dodaj k obstoječemu stiku

Prikaže se seznam stikov vozila. Izberite zelen stik.

Prikaže se pogled s podrobnostmi stika, pri čemer so informacije za dodajanje prikazane ločeno na desni strani zaslona.

Izberite ustrezno kategorijo podatkov za informacije, ki jih želite shraniti, npr. službeni naslov ali mobilni telefon.

Če izberete obstoječo kategorijo podatkov, novi podatki nadomestijo obstoječe.

Izberite **Shrani** za shranjevanje novih informacij.

Urejanje stikov

Za urejanje stika odprite seznam stikov vozila. Izberite zelen stik v seznamu stikov vozila.

Izberite **Uredi stik** na desni strani zaslona.



Prikaže se zaslon za urejanje.

Urejanje informacij

Izberite polje, ki ga želite urediti. Odvisno od izbranega polja se prikaže glavna ali pomožna tipkovnica.

Vnesite zelene spremembe ⇨ 18.

Spremembe shranite z **Shrani** v pogledu s podrobnostmi stika.

Dodajanje novih informacij

Izberite polje, v katerega želite vnesti nove informacije.

Če želite ustvariti novo polje za že obstoječo kategorijo podatkov, npr. druga mobilna telefonska številka, izberite + v ustreznem podatkovnem polju.

Opomba

Zaslonski gumb + se prikaže le, če je mogoče dodajati več informacij za to kategorijo podatkov.

Odvisno od izbranega polja se prikaže glavna ali pomožna tipkovnica ⇨ 18.

Vnesite nove podatke in izberite zaslonski gumb pred vnosnim poljem.

Spremembe shranite z **Shrani** v pogledu s podrobnostmi stika.

Brisanje stikov

Brisanje posameznega stika

Če želite izbrisati posamezen stik, odprite seznam stikov vozila. Izberite zelen stik v seznamu stikov vozila.

Izberite **Uredi stik** na desni strani zaslona.

Če želite izbrisati stik in vse z njim povezane podatke, izberite **Zbriši**. Prikaže se potrditveno sporočilo.

Potrdite sporočilo. Vnos je izbrisan.

Brisanje celotnega seznama stikov vozila

Če želite izbrisati celoten seznam stikov vozila, odprite seznam stikov vozila.

Izberite **Spremeni imenik** na desni strani zaslona. Prikaže se seznam virov stikov, ki so na voljo. Trenutno aktiven seznam stikov je označen z **✓**.

Izberite zaslonski gumb – zraven **Vozilo**. Prikaže se potrditveno sporočilo.

Če želite izbrisati seznam, potrdite sporočilo.

Razvrščanje seznamov stikov

Pri privzeti nastavitvi so sezname razvrščeni v abecednem redu po imenu. Če ime ni na voljo, se pri tej razvrstitvi upošteva priimek. Če ni imena ali priimeka, se kot merilo razvrščanja upošteva eden od prvih vnesenih znakov.

Vrstni red razvrščanja se lahko spremeni, če sta ime in priimek shranjena v dveh različnih poljih.

Če želite spremeniti vrstni red sortiranja, izberite **Izberi**.

Izberite zelen vrstni red razvrščanja. Seznam se razvrsti glede na izbiro.

Nastavitve tonov

V meniju zvočnih nastavitev lahko nastavite lastnosti zvoka. Ta meni lahko odprete iz glavnega zvočnega menija.

Opomba

Nastavitve tonov po meri lahko shranite med priljubljene. Podroben opis ↗ 19.

Za vstop v meni zvočnih nastavitev izberite **MENI** v ustreznem glavnem avdio meniju. Izberite **Nastavitve zvoka**.



Treble

To nastavitev uporabite za ojačenje ali oslabitev visokih frekvenc avdio virov.

Nastavitve prilagodite z zaporednim dotikanjem – ali +.

Namesto tega lahko premaknete drsnik na vrstici za nastavitve.

Srednjetonsko območje

To nastavitev uporabite za ojačenje ali oslabitev srednjih frekvenc avdio vira.

Nastavitve prilagodite z zaporednim dotikanjem – ali +.

Namesto tega lahko premaknete drsnik na vrstici za nastavitve.

Bass

To nastavitev uporabite za ojačenje ali oslabitev nizkih frekvenc avdio virov.

Nastavitve prilagodite z zaporednim dotikanjem – ali +.

Namesto tega lahko premaknete drsnik na vrstici za nastavitve.

Glasnost levo-desno in spredaj-zadaj

V sliki na desni strani menija določite točko v potniški kabini, kjer naj bo zvok najboljši.

Nastavitve lahko spremenite z dotikanjem ^, v, < in >.

Za hiter preklop med sprednjimi in zadnjimi zvočniki izberite **Spredaj** ali **Zadaj** na zgornji ali spodnji strani diagrama vozila.

Načini izenačevalnika zvoka

Za prilagoditev zvoka določenim glasbenim slogom izberite enega od zaslonskih gumbov v interaktivni izbirni vrstici.

Če želite nastaviti zvok po meri, izberite **PO MERI**.

Nastavitve glasnosti

Maksimalna glasnost ob vklopu

Pritisnite **HOME** in izberite **NASTAVITVE** na začetnem zaslonu.

Pomaknite se skozi seznam in izberite **Radio** in nato **Maksimalna glasnost pri vklopu radia**.

Dotaknite se – ali + za nastavev zelene glasnosti.

Samodejna nastavev glasnosti

Pritisnite **HOME**, nato izberite **NASTAVITVE**.

Pomaknite se skozi seznam in izberite **Radio** in nato **Samodejna nastavev glasnosti**.

Za izbiro ravni prilagajanja glasnosti nastavev **Samodejna nastavev glasnosti** na eno od možnosti.

Izklop: glasnost se s povečevanjem hitrosti vozila ne spreminja.

Visoko: maksimalno povečanje glasnosti sorazmerno s povečevanjem hitrosti vozila.

Glasnost prometnih obvestil

Za nastavev glasnosti prometnih obvestil nastavev želeno glasnost, medtem ko sistem predvaja prometno obvestilo. S tem bo nastavev shranjena v sistemu.

Nastavitve sistema

Različne nastavitve in prilagoditve Infotainment sistema je mogoče izvajati prek aplikacije **NASTAVITVE**.



Čas in datum

Pritisnite **HOME**, nato izberite **NASTAVITVE**.

Izberite **Čas in datum**.

Nastavev ure

Za vstop v ustrezni podmeni izberite **Nastavi čas**.



Izberite **Auto nast.** na dnu zaslona. Aktivirajte **Vklop - RDS** ali **Izklop - samodejno**.

Če je izbrana možnost **Izklop - samodejno**, nastavite ure in minute z dotikom **^** ali **∨**.

Za izbiro prikaza časa se dotaknite **12-24 ur** na desni strani zaslona.

Če izberete 12-urni prikaz, se prikaže tretji stolpec za nastavitve AM ali PM. Izberite želeno opcijo.

Nastavi čas

Za vstop v ustrezni podmeni izberite **Nastavi datum**.

Opomba

Če je informacija o datumu samodejna, ta element menija ni na voljo.

Izberite **Auto nast.** na dnu zaslona. Aktivirajte **Vklop - RDS** ali **Izklop - samodejno**.

Če je izbrana možnost **Izklop - samodejno**, nastavite datum z dotikom **^** ali **∨**.

Zaslon ure

Za vstop v ustrezni podmeni izberite **Prikaži uro**.

Za izključitev digitalnega prikaza ure v menijih izberite **Izklop**.

Jezik

Pritisnite **HOME**, nato izberite **NASTAVITVE**.

Pomaknite se skozi seznam in izberite **Jezik**.

Opomba

Trenutno aktiven jezik je označen z **✓**.

Pomikajte se skozi seznam in izberite zelen jezik.

Zaščiteni način

Če vključite zaščiteni način, se vsi zasloni zaklenejo in v sistemu ni mogoče opraviti nobenih sprememb.

Opomba

Sporočila, povezana z vozilom in vzvratno kamero, ostanejo omogočena.

Zaklepanje sistema

Pritisnite **HOME**, nato izberite **NASTAVITVE**.

Pomaknite se skozi seznam in izberite **Način blokiranja**. Prikaže se tipkovnica.



Vnesite štirimestno kodo in izberite **Vnesi**. Ponovno se prikaže tipkovnica.

Za potrditev prvega vnosa znova vnesite štirimestno kodo in izberite **Zakleni**. Sistem se zaklene.

Odklepanje sistema

Vklopite Infotainment sistem. Prikaže se tipkovnica.



Vnesite ustrezno štirimestno kodo in izberite **Odkleni**. Sistem se odklene.

Pozabljena PIN koda

V zvezi s povrnitvijo privzete PIN kode se obrnite na servisno delavnico.

Zaslon

Pritisnite **HOME**, nato izberite **NASTAVITVE**.

Pomaknite se skozi seznam in izberite **Prikaži**.



Način

Za vstop v ustrezni podmeni izberite **Nastavitve**.

Ovisno od zunanjih svetlobnih pogojev izberite **Dnevna nastavitve** ali **Nočna nastavitve**.

Če izberete **Auto**, sistem nastavi zaslon samodejno.

Kalibracija zaslona na dotik

Za vstop v ustrezni podmeni izberite **Kalibracija zaslona na dotik**.



Sledite napotkom na zaslonu z dotiki ustreznih označenih točk. Zaslon na dotik je kalibriran.

Izklop zaslona

Izberite **Izklopi zaslon** za izklop zaslona.

Za ponovni vklop zaslona se dotaknite zaslona na dotik ali pritisnite gumb na upravljalni plošči.

Povrnitev tovarniških nastavitev

Pritisnite **HOME**, nato izberite **NASTAVITVE**.

Pomaknite se skozi seznam in izberite **Nazaj na tovarniške nastavitve**.

Obnovitev nastavitve vozila

Za obnovitev vseh osebnih nastavitvev vozila izberite **Obnovitev nastavitvev vozila**. Prikaže se opozorilo.

Izberite **Obnovitev**. Nastavitve so ponastavljene.

Brisanje vseh zasebnih podatkov

Izberite **Zbriši vse osebne podatke**, če želite izbrisati naslednje podatke:

- združene naprave Bluetooth
- shranjeni telefonski imeniki
- sezname stikov v vozilu
- sezname ciljev
- priljubljene

Prikaže se opozorilo.

Izberite **Zbriši**. Podatki so izbrisani.

Obnovitev nastavitve radia

Izberite **Obnovitev nastavitve radia**, če želite ponastaviti naslednje podatke:

- nastavitve tonov
- nastavitve glasnosti
- nastavitve govora
- vrstica aplikacije
- viri stikov

Prikaže se opozorilo.

Izberite **Obnovitev**. Nastavitve so ponastavljene.

Informacije o programski opremi

Pritisnite **HOME** in izberite **NASTAVITVE**.

Pomaknite se skozi seznam in izberite **Info o programski opremi**.



Prikaže se seznam s številkami različic vseh aplikacij, ki naložene v sistem.

Posodobljanje programske opreme

Za posodobitev sistemske programske opreme stopite v stik s servisno delavnico.

Radio

Uporaba	32
Iskanje postaj	32
Sistem posredovanja podatkov prek radijskega sprejemnika (Radio Data System - RDS)	33
Digitalni avdio sprejem	35

Uporaba

Radio deluje v okviru aplikacije **AVDIO**.



Vključitev funkcij radia

Izberite **AVDIO** na Začetnem zaslonu, nato izberite **RADIO** v interaktivni izbirni vrstici.

Namesto tega lahko pritisnete **RADIO** na upravljalni plošči.

Izbira valovnega območja

Za preklapljanje med različnimi valovnimi območji izbirajte ali pritisnite **RADIO**.

Iskanje postaj

Samodejno iskanje postaj

Za predvajanje prejšnje ali naslednje postaje pritisnite « ali ».

Ročno iskanje postaj

Pridržite pritisnjeno « ali ». Tik preden najdete želeno frekvenco, spustite ustrezno tipko.

Naravnavanje postaj

Izberite **NASTAVI** v interaktivni izbirni vrstici. Prikaže se tipkovnica.



Dotaknite se polja **Vhodna frekvenca** in vnesite želeno frekvenco. Potrdite svoj vnos.

Seznami postaj

Seznam postaj vsebuje izbirni seznam vseh radijskih postaj v trenutnem območju sprejema.

Za prikaz seznama postaj v trenutno aktivnem valovnem območju lahko naredite naslednje:

- Dotaknite se zaslona.
- Izberite **IŠČI** v interaktivni izbirni vrstici.
- Zasukajte **MENU**.

Prikaže se seznam postaj.



Opomba

Trenutno sprejeta postaja je označena.

Pomikajte se skozi seznam in izberite želeni element seznama.

Seznami kategorij

Veliko RDS postaj ⇨ 33 in DAB ⇨ 35 pošilja PTY kodo, ki označuje tip oddajane programa (npr. novice). Nekatere postaje lahko spremenijo PTY kodo odvisno od trenutno predvajane vsebine.

Infotainment sistem shrani te postaje, sortirane po tipu programa, na ustrezen kategorijski seznam.

Opomba

Element seznama **Kategorije** je na voljo samo za valovni območji FM in DAB.

Za prikaz menija ustreznega valovnega območja izberite **MENI** v interaktivni izbirni vrstici, nato izberite **Kategorije**.

Prikaže se seznam programskih kategorij, ki so trenutno na voljo.

Izberite želeno kategorijo. Pojavi se seznam postaj, ki oddajajo izbrani tip programa.

Izberite želeno postajo.

Posodabljanje seznama postaj

Če sprejem postaj na seznamu postaj na določenem valovnem območju ni več možen, izberite **Posodobi seznam postaj**.

Opomba

Seznam kategorij je posodobljen, ko je posodobljen seznam postaj valovnega območja.

Dokler iskanje ni končano, je na zaslonu prikazano **Posodabljanje postaj**.

Sistem posredovanja podatkov prek radijskega sprejemnika (Radio Data System - RDS)

RDS je storitev FM postaj, ki olajša iskanje zelene postaje in njen nemoten sprejem.

Prednosti RDS

- Na zaslonu se namesto frekvence postaje izpiše ime njenega programa.
- Med iskanjem postaj Infotainment sistem naravna samo RDS postaje.
- Infotainment sistem vedno naravna najbolj sprejemljivo frekvenco naravnane postaje v smislu AF (Alternative Frequency).
- Odvisno od sprejete postaje Infotainment sistem izpiše na zaslonu tekst radia, ki lahko vsebuje, na primer, informacije o trenutnem programu.

Nastavitve RDS

Za konfiguracijo nastavitvenih možnosti RDS, vključite radio in izberite valovno območje FM. Za prikaz menija FM izberite **MENI** v interaktivni izbirni vrstici.

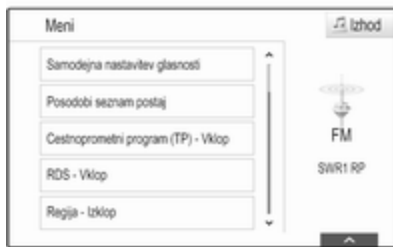

RDS

Nastavite **RDS - Vklp** ali **RDS - Izklop**.

Program z informacijami o prometu (TP)

Radijske postaje s cestnoprometnimi obvestili so RDS postaje, ki posredujejo obvestila o cestnem prometu. Če je vključena storitev cestnoprometnih obvestil, se trenutno aktivna funkcija v času oddajanja obvestil prekine.

Pri vključenih storitvah cestnoprometnih obvestil je v vseh glavnih menjijih v zgornji vrstici prikazano **[TP]**. Če trenutna postaja ali predvajani medij

ni TP postaja, se prikaže **[]** in začne se samodejno iskanje naslednje postaje s cestnoprometnimi obvestili. Ko sistem najde postajo s cestnoprometnimi obvestili, je **[TP]** osvetljen. Če radio ne najde postaj s cestnoprometnimi informacijami, na zaslonu ostane **[]**.

Ko radijska postaja predvaja cestnoprometno obvestilo, se prikaže sporočilo.

Za prekinitev obvestila in vrnitev na zadnjo aktivno funkcijo preključite obvestilo.

Nastavite **Cestnoprometni program (TP) - Vklp** ali **Cestnoprometni program (TP) - Izklop**.

Regija

Nekatere RDS postaje predvajajo na različnih frekvencah programe, ki se lokalno razlikujejo.

Če je vključena regionalizacija, bodo po potrebi izbrane alternativne frekvence z enakimi regionalnimi programi. Če je regionalizacija izključena, so spremenljive frekvence postaj izbrane ne glede na regionalne programe.

Nastavite **Regija - Vkllop** ali **Regija - Izklop**.

Digitalni avdio sprejem

DAB digitalno oddaja radijske postaje.

Prednosti radia DAB

- DAB postaje so na zaslonu prikazane z nazivom programa namesto oddajne frekvence.
- S sistemom DAB je lahko predvajanih več radijskih programov (storitev) v enem skupku.
- Poleg visokokakovostnih digitalnih avdio storitev je DAB sposoben predvajati tudi podatke, povezane s programom in druge podatkovne storitve, vključno s prometnimi in potovalnimi informacijami.
- Takoj ko DAB sprejemnik lahko ujame signal, ki ga pošlje oddajnik (tudi če je signal zelo šibak), je zagotovljeno zvočno predvajanje.

- V primeru slabega sprejema se glasnost samodejno zniža in tako prepreči oddajanje neprijetnih zvokov.

Če je signal DAB preveč moten, da bi ga sprejemnik lahko predvajal, se sprejem povsem prekine. Temu se lahko izognete z vklopom **Preklop DAB na DAB** in/ali **Preklop DAB na FM** v meniju DAB (glejte spodaj).

- Motnje, ki jih povzročijo oddajniki s podobno valovno dolžino (AM ali FM postaje, kar je za le-te značilno), se pri DAB ne pojavljajo.
- Če DAB signal odbijejo naravne ovire ali stavbe, je kakovost sprejema še boljše, kar se pri FM in AM sprejemu bistveno pokvari.
- Ko je omogočen sprejem DAB, ostane sprejemnik FM Infotainment sistema dejaven v ozadju in stalno išče najboljše dostopne postaje FM. Če je vključena funkcija TP ⇨ 33, se predvajajo prometna obvestila postaje FM z najmočnejšim sprejemom. Če želite da

cestnoprometna obvestila FM radia ne prekinjajo sprejema radia DAB izključite funkcijo TP.

Nastavitve DAB

Za konfiguracijo nastavitvenih možnosti DAB vključite radio in izberite valovno območje DAB. Za prikaz menija DAB izberite **MENI** v interaktivni izbirni vrstici.



DAB obvestila

Številne DAB postaje poleg glasbenih programov oddajajo tudi obvestila različnih kategorij. Če vključite nekatere ali vse kategorije, se

trenutna DAB storitev med oddajanjem obvestil teh kategorij prekine.

Za prikaz seznama kategorij DAB, izberite **DAB sporočila**.

Izberite zelene kategorije. Izbrane kategorije so označene z **✓**.

Opomba

DAB obvestila so sprejeta le, če je aktivirano DAB valovno območje.

Preklop DAB v DAB

Pri aktivirani funkciji aparat preklopi na isti program na drugem skupku DAB (če je na voljo), če je DAB signal preveč moten, da bi ga sprejemnik lahko predvajal.

Nastavite **Preklop DAB na DAB - Vklop** ali **Preklop DAB na DAB - Izklop**.

Preklop DAB v FM

Pri aktivirani funkciji aparat preklopi na ustrezno FM postajo aktivne DAB storitve (če je na voljo), kadar je DAB signal prešibek, da bi ga sprejemnik lahko predvajal.

Nastavite **Preklop DAB na FM - Vklop** ali **Preklop DAB na FM - Izklop**.

Valovno območje L

Če je vključena možnost **L frekvenca**, Infotainment sistem sprejema dodatno frekvenčno območje. Frekvenčno območje valovnega območja L zajema zemeljski in satelitski radio (1452 - 1492 MHz).

Nastavite **L frekvenca - Vklop** ali **L frekvenca - Izklop**.

Intellitext

Funkcija **Intellitext** omogoča sprejem dodatnih informacij, kot so obvestila, finančne informacije, šport, novice itd.

Za prikaz podrobnih informacij izberite eno od kategorij in nato zelen element.

CD predvajalnik

Splošne informacije	37
Uporaba	38

Splošne informacije

CD predvajalnik za predvajanje zgoščenk CD in MP3/WMA je nameščen v sovoznikovem predalu.

Svarilo

V predvajalnik nikoli in pod nobenim pogojem ne vstavljajte DVD, enoskladbnega CD (premer 8 cm) ali zgoščenk z nenavadno obliko.

Na zgoščenske nikdar ne lepите ničesar. Te plošče se utegnejo v predvajalniku zmečkati in s tem uničiti predvajalnik. V tem primeru je potrebno napravo zamenjati.

Pomembna informacija o avdio in MP3/WMA zgoščenkah

- Uporabljati je mogoče naslednje formate zgoščenk:
CD, CD-R in CD-RW
- Uporabljati je mogoče naslednje formate datotek:
ISO9660 Raven 1, Raven 2, Romeo, Joliet

Datoteke MP3 in WMA, ki so zapisane v drugačnih formatih, kot je navedeno zgoraj, morda ne bodo predvajane pravilno. Nepravilen je lahko tudi prikaz imen datotek in map.

- Avdio zgoščenk z zaščito pred kopiranjem, ki niso v skladu s standardi avdio zgoščenk, aparat morda ne bo predvajal pravilno ali pa sploh ne bo predvajal.
- Samo-posnete CD-R in CD-RW zgoščenske so v primerjavi z običajnimi zgoščenkami bolj občutljive. Pravilno rokovanje, še posebej v primeru samo-posnetih CD-Rs in CD-RWs, je kritičnega pomena.
- Samo-posnete CD-R in CD-RW plošče morda ne bodo dobro ali pa sploh ne bodo predvajane.
- Na zgoščenkah mešanega tipa (kombinacija avdijske in podatkovne izvedbe npr. MP3) predvaja sistem avdio skladbe in komprimirane skladbe ločeno.
- Med menjavanjem zgoščenk ne puščajte prstnih odtisov na površini zgoščenske.

- Da ne pride do poškodb ali mazanja zgoščenk, le-te nemudoma vstavite v tok po odstranitvi iz predvajalnika.
- Umazanija in vlaga na zgoščenci utegne zamazati tudi leče CD predvajalnika in ga s tem pokvariti.
- Zgoščenk ne izpostavljajte visokim temperaturam in sončnim žarkom.

- Naslednje omejitve se nanašajo na podatke shranjene na zgoščenci MP3/WMA:

Največje število datotek/skladb: 800

Največje število map v globinski hierarhiji: 8

WMA datoteke z Digital Rights Management (DRM) iz omrežnih glasbenih trgovin predvajalnik ne predvaja.

Predvajalnik lahko varno predvaja le WMA datoteke ki so ustvarjene s programom Windows Media Player različica 9 ali novejša.

Uporabne razsežnosti datotek: .m3u, .pls

Postavke seznama morajo biti v formi vhodov.

Opomba

To poglavje obravnava le predvajanje datotek MP3, saj je upravljanje z datotekami MP3 in WMA identično. Ko vstavite CD z datotekami WMA, se prikazujejo enaki meniji kot v primeru datotek MP3.

Uporaba

Začetek predvajanja zgoščenske

Vstavite avdio ali MP3 CD v odprtino z natisnjeno stranjo zgoraj, dokler je predvajalnik samodejno ne potegne noter.

Za vključitev funkcije CD zaporedoma izbirajte **MEDIJI** v interaktivni izbirni vrstici ali pritisnite **MEDIA** na upravljalni plošči.



Odstranitev zgoščenske

Pritisnite ▲. Aparat izstavi zgoščenko iz odprtine.

Če zgoščenske ne odstranite, jo aparat čez nekaj sekund potegne nazaj v odprtino.

Funkcijske tipke

Premor med predvajanjem CD-ja

Izberite **II**, če želite ustaviti predvajanje. Zaslonski gumb se spremeni v ►.

Izberite ►, če želite nadaljevati s predvajanjem.

Preskok na prejšnjo ali naslednjo skladbo

Za predvajanje prejšnje ali naslednje skladbe izberite ◀◀ ali ▶▶.

Za preskok na prejšnjo ali naslednjo skladbo lahko tudi zasukate **MENU**.

Hitro predvajanje naprej ali nazaj

Za hitro predvajanje nazaj ali naprej, se dotaknite in držite gumb ◀◀ ali ▶▶.

Namesto tega lahko premaknete drsnik na časovni vrstici.

Seznam skladb

Za prikaz seznama skladb so na voljo naslednje možnosti:

- Dotaknite se zaslona.
- Izberite **IŠČI** v interaktivni izbirni vrstici.
- Zasukajte **MENU**.

Prikaže se seznam skladb.

Opomba

Označena je skladba, ki se trenutno predvaja.

Pomikajte se skozi seznam in izberite želeni element seznama.

Opomba

Za podroben opis brskanja po zgoščenkah MP3 ↻ 41.

Vrstni red predvajanja

Za prikaz menija CD izberite **MENI** v interaktivni izbirni vrstici.

Če nastavite **Mešanje** na **Vklop**, se bodo vse skladbe vstavljenega CD-ja predvajale v naključnem vrstnem redu.

Nastavite **Razvrščanje - Vklop** ali **Razvrščanje - Izklop**.

Zunanje naprave

Splošne informacije	40
Predvajanje zvoka	41
Predvajanje filmov	42
Uporaba aplikacij za pametni telefon	43
Uporaba aplikacij	44

Splošne informacije

USB-priključek za priključitev zunanjih naprav je na sredinski konzoli za ročno zavoro ali pod naslonom za roko.

Dva USB vhoda, ki sta namenjena samo za polnjenje naprav, sta v zadnjem delu sredinske konzole.

Opomba

Vtičnice morajo biti vedno čiste in suhe.

USB vhod

V USB-vhod lahko priključite MP3-predvajalnik, USB-napravo ali pametni telefon.

Infotainment sistem lahko predvaja glasbene in filmske datoteke iz teh naprav.

S priklopom na USB vhod je zgoraj omenjene naprave mogoče upravljati preko upravljalnih elementov in menijev Infotainment sistema.

Opomba

Infotainment sistem ne podpira vseh zunanjih naprav. Preverite združljivost na našem spletnem mestu.

Povezava/odstranitev naprave

Priključite USB napravo v USB vhod.

Opomba

Če datotek v priključenem USB pomnilniku ni mogoče brati, se pojavi ustrezno sporočilo o napaki in Infotainment sistem samodejno preklopi na prejšnjo funkcijo.

Če želite odstraniti USB napravo, najprej izberite drugo funkcijo in USB napravo odstranite.

Svarilo

Izogibajte se izklapljanju naprave med predvajanjem. To bi lahko poškodovalo napravo ali Infotainment sistem.

Bluetooth

Naprave, ki podpirajo profila Bluetooth glasbe A2DP in AVRCP, lahko brezžično povežete z Infotainment sistemom. Infotainment sistem lahko predvaja glasbene datoteke iz teh naprav.

Povezava/odstranitev naprave

Podroben opis Bluetooth povezave ↻ 71.

Upravljanje Bluetooth naprav

Če želite zamenjati povezavo Bluetooth napravo, izberite **MENI** v interaktivni izbirni vrstici.

Izberite **Uredi Bluetooth naprave**, da se prikaže seznam naprav.

Podroben opis ↻ 71.

Formati datotek

Podprte so samo naprave, ki so formatirane v datotečnih sistemih FAT32, NTFS in HFS+.

Opomba

Nekatere datotek se morda ne bodo predvajale pravilno. Vzrok tega je lahko različen format zapisa ali stanje datoteke.

Datotek iz spletnih trgovin, ki imajo vključeno digitalno upravljanje pravic (DRM), ni mogoče predvajati.

Infotainment sistem lahko predvaja naslednje zvočne in filmske datoteke prek zunanjih naprav.

Zvočne datoteke

Sistem lahko predvaja zvočne zapise .MP3, .WMA, .AAC, .M4A in .AIF.

Če predvajana datoteka vsebuje značko ID3, lahko Infotainment sistem prikaže dodatne informacije, npr. naslov skladbe ali izvajalec.

Filmske datoteke

Sistem podpira filmske datoteke v formatih .AVI, .MPG, .MP4, .XVID in .WMV.

Na splošno so podprte vse običajne avdio in video kombinacije za mobilne naprave.

Predvajanje zvoka

Začetek predvajanja

Če ni povezana, povežite napravo ↻ 40.

Za vključitev zelenega medijskega vira zaporedoma izbirajte **MEDIJI** v interaktivni izbirni vrstici ali pritisnite **MEDIA** na upravljalni plošči.

Primer: glavni meni USB.



Funkcijske tipke

Pavza predvajanja

Izberite **II**, če želite ustaviti predvajanje.

Izberite **▶**, če želite nadaljevati s predvajanjem.

Preskok na prejšnjo ali naslednjo skladbo

Za predvajanje prejšnje ali naslednje skladbe izberite **◀◀** ali **▶▶**.

Za preskok na prejšnjo ali naslednjo skladbo lahko tudi zasukate **MENU**.

Hitro predvajanje naprej ali nazaj

Za hitro predvajanje nazaj ali naprej, se dotaknite in držite gumb ◀◀ ali ▶▶.

Namesto tega lahko premaknete drsnik na časovni vrstici (na voljo samo za USB).

Brskanje funkcij

Za prikaz zaslona za brskanje so na voljo naslednje možnosti:

- Dotaknite se zaslona.
- Izberite **IŠČI** v interaktivni izbirni vrstici.
- Zasukajte **MENU**.



Izberite **SEZ.PREDV.**, **UMETNIKI**, **ALBUMI**, **PESMI**, **ŽANRI** ali **VEČ**. **VEČ** vsebuje dodatne kategorije: **Vpogled v mapo**, **Podcasti**, **Avdio knjige**, **Video** in **Skladatelji**.

Brskajte po kategorijah, dokler ne najdete zelene skladbe. Izberite skladbo za začetek predvajanja.

Vrstni red predvajanja

Če vključite **Mešanje**, se bodo skladbe aktivne naprave predvajale v naključnem vrstnem redu.

Opomba

Pri predvajanju iz pomnilnika USB je funkcija naključnega predvajanja odvisna od izbranega filtra za predvajanje skladb, npr. album, izvajalec, zvrst.

Za prikaz zelenega avdio menija izberite **MENI** v interaktivni izbirni vrstici.

Nastavite **Razvrščanje - Vklop** ali **Razvrščanje - Izklop**.

Predvajanje filmov**Začetek predvajanja videa**

Priključite napravo ⇨ 40.

Za vključitev zelenega medijskega vira zaporedoma izbirajte **MEDIJI** v interaktivni izbirni vrstici ali pritisnite **MEDIA**.

Izberite **IŠČI** in nato **VEČ**. Izberite **Video** in nato zeleno filmsko datoteko. Začne se predvajanje videa.

Opomba

Video se lahko predvaja samo pri vklopljeni ročni zavori.



Funkcijske tipke

Pavza predvajanja

Izberite **II**, če želite ustaviti predvajanje.

Izberite **►**, če želite nadaljevati s predvajanjem.

Preskok na prejšnjo ali naslednjo datoteko

Za predvajanje prejšnje ali naslednje filmske datoteke izberite **◀◀** ali **▶▶**.

Za preskok na prejšnjo ali naslednjo filmsko datoteko lahko tudi zasukate **MENU**.

Hitro predvajanje naprej ali nazaj

Za hitro predvajanje nazaj ali naprej, se dotaknite in držite gumb **◀◀** ali **▶▶**.

Namesto tega lahko premaknete drsnik na časovni vrstici.

Video meni

Za prikaz video menija izberite **MENI** v interaktivni izbirni vrstici.

Uporaba aplikacij za pametni telefon

Aplikacije za projekcijo telefona Apple CarPlay™ in Android Auto™ prikazujejo izbrane aplikacije z vašega pametnega telefona na zaslonu Infotainment sistema in omogočajo upravljanje neposredno z upravnimi elementi Infotainment sistema.

Preverite pri proizvajalcu naprave, ali je ta funkcija združljiva z vašim pametnim telefonom in ali je ta aplikacija na voljo v vaši državi.

Priprava pametnega telefona

Androidni telefon: Prenesite aplikacijo Android Auto v svoj pametni telefon iz trgovine Google Play™.

iPhone®: prepričajte se, da je v vašem pametnem telefonu aktivirana Siri®.

Aktiviranje projekcije telefona v meniju za nastavitve

Pritisnite **⚙** za prikaz začetnega zaslona in izberite **NASTAVITVE**.

Pomikajte se skozi seznam in izberite **Apple CarPlay** ali **Android Auto**, da se prikaže podmeni.

Preverite ali je ustrezna aplikacija aktivirana.

Za prikaz seznama vseh naprav, ki so registrirane za to funkcijo, izberite **Upravljaj naprave**.

Povezava mobilnega telefona

Priključite pametni telefon na USB vhod **40**.

Zagon projekcije telefona

Za zagon projekcije telefona pritisnite **⏏**, nato izberite **PROJEKCIJA**.

Opomba

Če Infotainment sistem prepozna aplikacijo, se lahko ikona aplikacije spremeni v **Apple CarPlay** ali **Android Auto**.

Funkcijo lahko zaženete tudi tako, da pritisnete in držite **⏏** nekaj sekund.

Prikazani zaslon projekcije telefona je odvisen od vašega pametnega telefona in različice programske opreme.

Vrnitev na zaslon Infotainment sistema

Pritisnite .

Uporaba aplikacij

V Infotainment sistem lahko prek aplikacije **SHOP** naložite zunanje aplikacije.

Registracija uporabnikov

Ko prvič zaženete TRGOVINO, se morate registrirati kot uporabnik.

Pritisnite **HOME**, nato izberite **SHOP**.

Sledite navodilom na zaslonu:

1. Začnite postopek registracije.
2. Vnesite ime in priimek.
3. Izberite svojo državo.
4. Sprejmite pogoje uporabe in obvestilo o zasebnosti.

Opomba

Če si želite prebrati pogoje uporabe in izjavo o zasebnosti, lahko besedilo prikažete na zaslonu ali pa ga pošljete na svoj e-poštni naslov.

Ko je postopek registracije končan, se prikaže osnovna stran aplikacije trgovine.

Opomba

Aplikacije iz trgovine z aplikacijami je mogoče prenesti, samo če je Infotainment sistem povezan z internetom.

Internetna povezava

Potrebna je vzpostavitev internetne povezave bodisi pred dostopne točke OnStar Wi-Fi v vozilu ali prek zunanje naprave, npr. pametnega telefona.

Pritisnite **HOME**, nato izberite **NASTAVITVE**. Izberite **Wi-Fi** da prikažete meni omrežja Wi-Fi.

Vklopite omrežje **Wi-Fi**, nato pa izberite možnost **Upravljanje omrežij Wi-Fi**.

Če želite vzpostaviti novo povezavo, izberite **Dodaj drugo omrežje**. Sledite navodilom na zaslonu.

Prenos aplikacije

Preden lahko v Infotainment sistemu uporabite zunanjo aplikacijo, jo morate prenesti v sistem.

Pritisnite **HOME**, nato izberite **SHOP**. Izberite zavihek Brskanje, da odprete prikaz vseh aplikacij, ki so na voljo za prenos. Izberite želeno aplikacijo, da prikažete njeno osnovno stran, nato pa začnite postopek prenosa.

Opomba

Do aplikacij, ki ste jih prenesli v Infotainment sistem, lahko dostopate prek osnovnega zaslona.

Zagon aplikacije

Pritisnite **HOME**, po potrebi se pomaknite po straneh domačega zaslona, nato pa izberite preneseno aplikacijo, ki jo želite zagnati.



Opomba

Nekatere aplikacije pri prvem zagonu zahtevajo registracijo.

Brisanje aplikacije

Pritisnite **HOME**, nato izberite **SHOP**.

Do prenesenih aplikacij lahko dostopate prek zavihka za prenesene aplikacije. Izberite želeno aplikacijo, da prikazete njeno osnovno stran, nato pa začnite postopek brisanja.

Aplikacija se izbriše iz Infotainment sistema.

Nastavitve

Internetna povezava

Pritisnite **HOME**, nato izberite **SHOP**.

Izberite zavihek z nastavitvami, da prikazete meni Nastavitve, kjer izberite možnost Omrežja.

Aktivirajte želeno omrežje.

Info

Če želite prikazati informacije o trgovini z aplikacijami, pritisnite **HOME**, nato pa izberite **SHOP**. Izberite zavihek z nastavitvami, da prikazete meni Nastavitve, kjer izberite možnost Informacije.

Pogoji uporabe in obvestilo o zasebnosti

Če želite prikazati pogoje uporabe in obvestilo o zasebnosti, pritisnite **HOME**, nato pa izberite **SHOP**. Izberite zavihek z nastavitvami. Izberite želeni element menija.

Po želji lahko besedila pošljete na svoj e-poštni naslov.

Na dnu zaslona izberite možnost **E-pošta**. Vnesite svoj e-poštni naslov in potrdite vnos. Izbrana besedila bodo poslana na vaš e-poštni naslov.

Ponastavitev uporabnika

Če želite izbrisati podatke, ki ste jih vnesli pri registraciji, pritisnite **HOME**, nato pa izberite **SHOP**. Izberite zavihek z nastavitvami, da prikazete meni Nastavitve, kjer ponastavite vse na uporabnika vezane nastavitve.

Vodenje

Splošne informacije	46
Uporaba	47
Vnos cilja	53
Vodenje	59

Splošne informacije

Navigacijski sistem vas zanesljivo vodi na vaš cilj.

Pri izračunu poti se upošteva sedanje stanje prometa. V ta namen sprejema Infotainment sistem prometna obvestila sprejemnega območja, skozi katerega potujete prek RDS TMC funkcije.

Navigacijski sistem pa vendarle ne more računati na nagle prometne spremembe, nenadne prometne nesreče, težave, nevarnost, opozorila, do katerih pride nenadno in nenapovedano (npr. delo na cesti).

Svarilo

Uporaba navigacijskega sistema ne odvezuje voznika obveznosti in odgovornosti primernega obnašanja na cesti. Prometne predpise moramo vedno upoštevati. Če informacije navigacijskega vodiča nasprotujejo prometnim predpisom, imajo prometni predpisi vedno prednost.

Delovanje navigacijskega sistema

Navigacijski sistem zaznava položaj in premikanje vozila s pomočjo senzorjev. Prevožena pot se ugotavlja prek signala merilnika hitrosti in vrtljivega senzorja, ki zaznava zavijanje vozila. Položaj se določa z GPS sateliti (Global Positioning System).

S primerjavo signala senzorjev in digitalnih zemljevidov je mogoče določiti položaj z natančnostjo približno 10 metrov.

Sistem deluje tudi v primeru slabšega sprejema GPS, vendar je natančnost pri določanju položaja manjša.

Po vnosu ciljnega naslova ali zanimive točke (najbližja bencinska črpalka, hotel itd.) se izračuna pot od trenutne lokacije do izbranega cilja.

Vodenje po poti je izvedeno prek glasovnih navodil in puščice ter s pomočjo barvnega zemljevida.

Pomembna informacija

TMC sistem cestnoprometnih obvestil in dinamičnega vodenja

TMC sistem cestnoprometnih obvestil prejema informacije o trenutnem stanju prometa od TMC radijskih postaj. Ta informacija je vključena v izračunu celotne poti. Med tem postopkom je pot načrtovana na tak način, da se sistem izogiba, težavam v prometu, česar kriterij izberete predhodno.

Če pride do težav v prometu med aktivnim vodenjem, se v odvisnosti od predhodnih nastavitvev pojavi sporočilo o tem, ali je pot potrebno spremeniti.

TMC prometne informacije se izpišejo na prikazu zemljevida v obliki simbolov ali podrobnega besedila v meniju TMC sporočil.

Pogoj za uporabo TMC prometnih informacij je, da sistem sprejema TMC postaje v ustreznem področju.

Postaje s cestnoprometnimi obvestili TMC lahko izberete v navigacijskem meniju ⇨ 47.

Podatki zemljevida

Vsi potrebni podatki zemljevida so shranjeni v Infotainment sistemu. Za posodobitev programske opreme zemljevidov prek USB vhoda stopite v stik s servisno delavnico.

Uporaba

Za prikaz navigacijskega zemljevida pritisnite **HOME** in izberite ikono **NAVIGACIJA**.

Navigacijsko vodenje ni aktivno



Trenutna lokacija je označena s krogom in puščico, ki kaže v smeri potovanja.

Po približno 15-sekundnem premoru vrstica za aplikacije in interaktivna izbirna vrstica izgineta z zaslona in zemljevid se prikaže celozaslonskem načinu.



Za ponovni prikaz vrstice za aplikacije in interaktivne izbirne vrstice, se dotaknite poljubnega mesta zaslona.

Navigacijsko vodenje je aktivno

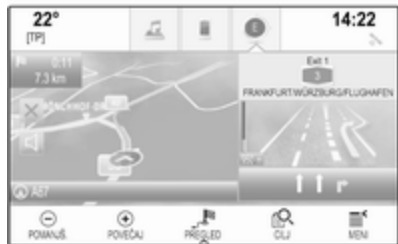

- Prikaže se pogled zemljevida.
- Aktivna pot je označena z barvno črto.
- Premikajoče se vozilo je označeno s krogcem.
- Naslednji razcep je označen s simbolom puščice na desni strani zaslona.
- Desna stran prikazuje vodenje po vozniških pasovih.

- Čas prihoda je prikazan nad simbolom puščice.
- Razdalja do naslednjega razcepa je prikazana pod simbolom puščice.

Upravljanje zemljevidov

Pomikanje

Za pomikanje po zemljevidu položite prst na poljubno mesto na zaslonu in podrsate z njim navzgor, navzdol, na levo ali na desno, odvisno od zelene smeri premika slike.

Zemljevid se ustrezno premakne in prikaže nov odsek.

Za vrnitev na trenutno lokacijo izberite **PONOVI** v interaktivni izbirni vrstici.

Sredinski pogled

Dotaknite se zelene lokacije na zaslonu. Zemljevid se prikaže s to lokacijo v sredini.

Pojavi se rdeči ○ in v oznaki je prikazana ustrezna lokacija z naslovom.



Za vrnitev na trenutno lokacijo izberite **PONOVI** v interaktivni izbirni vrstici.

Povečevanje in pomanjševanje

Za povečanje izbrane lokacije na zemljevidu izberite **POVEČAJ**.

Za pomanjšanje in prikaz večjega območja okrog izbrane lokacije izberite **POMANJŠ..**

Gumb Pregled

Med aktivnim vodenjem po načrtani poti je prikazan zaslonski gumb **PREGLED** v interaktivni izbirni vrstici.

Za prikaz pregleda trenutno aktivne poti na zemljevidu izberite **PREGLED**.

Zaslonski gumb se spremeni v **PONOVI**.

Za vrnitev na običajni pogled izberite **PONOVI**.

Prikaz zemljevida

Način prikaza

V interaktivni izbirni vrstici izberite **MENI**, nato izberite **Prikaz zemljevida** za prikaz ustreznega podmenija.

Izberite zelen pogled zemljevida (**3D pogled**, **V smeri vožnje**, **Sever navzgor**).

Opomba

Namesto tega lahko zaporedoma izbirate  v vrstici za aplikacije in tako hitro menjate različne poglede zemljevida (**3D pogled**, **V smeri vožnje**, **Sever navzgor**).

Avdio informacije

Če je nastavljena možnost **Avdio informacije - Vklop**, so na zaslonu zemljevida prikazane informacije o postaji, albumu ali skladbi, ki se trenutno predvaja.

V interaktivni izbirni vrstici izberite **MENI**, nato izberite **Prikaz zemljevida** za prikaz ustreznega podmenija.

Nastavite **Avdio informacije - Vklop** ali **Avdio informacije - Izklop**.

Način zaslona

V interaktivni izbirni vrstici izberite **MENI**, nato izberite **Prikaz zemljevida** za prikaz ustreznega podmenija.

Izberite **Prikaz dan / noč**.

Odvisno od zunanjih svetlobnih pogojev vključite **Dnevna nastavitvev** ali **Nočna nastavitvev**.

Za samodejno nastavitvev zaslona vključite **Auto**.

Prikaz zgradb

V interaktivni izbirni vrstici izberite **MENI**, nato izberite **Prikaz zemljevida** za prikaz ustreznega podmenija.

Zgradbe so lahko prikazane v pogledu 3D ali običajnem pogledu.

Nastavite **3D stavbe - Vklop** ali **3D stavbe - Izklop**.

Funkcija samodejnega zuma

V interaktivni izbirni vrstici izberite **MENI**, nato izberite **Prikaz zemljevida** za prikaz ustreznega podmenija.

Sistem lahko v določenih situacijah samodejno zumira pogled zemljevida.

Nastavite **Avtomatsko povečanje - Vklop** ali **Avtomatsko povečanje - Izklop**.

Ikone zanimivih točk (POI)

V interaktivni izbirni vrstici izberite **MENI**, nato izberite **Prikaži ikone "zanimive točke"** za prikaz ustreznega podmenija.

Če vključite možnost **Ikone "zanimive točke"**, se na zemljevidu prikažejo zanimive točke v bližini trenutne lokacije ali ob načrtovani poti.

Nastavite **Zanimive točke - Vkllop** ali **Zanimive točke - Izkllop**.

Če je možnost **Ikone "zanimive točke"** nastavljena na **Vkllop**, aktivirajte kategorije zanimivih točk, ki naj bodo prikazane.

Če želite opustiti vse kategorije, izberite **Počisti vse**.

Informacije o trenutni lokaciji

Za prikaz navigacijskega menija izberite **MENI** v interaktivni izbirni vrstici.



Izberite **Trenutna lokacija** za prikaz podmenija s podrobnostmi o najbližjem naslovu, koordinatah in zanimivih točkah (⇨ 53) v okolici trenutne lokacije.



Najbližji naslov

V tem podmeniju lahko v sistem shranite najbližji naslov.

Izberite **Najbližji naslov**: za prikaz pogleda s podrobnostmi cilja.

Za podroben opis postopka za shranjevanje naslova

- kot stik ali ob stiku ⇨ 23
- kot priljubljeno izbiro ⇨ 19

Zanimive točke

V tem podmeniju lahko zažene te vodenje k eni od bližnjih zanimivih točk.

Izberite zeleno zanimivo točko.

Prikaže se pogled s podrobnostmi cilja.

Izberite **Pojdi**.

Za podroben opis postopka za vnos cilja glejte ⇨ 53.

Upravljanje z navigacijskimi podatki

V interaktivni izbirni vrstici izberite **MENI**, nato izberite **Osebni podatki**.

Prikaže se seznam različnih lokacij za shranjevanje navigacijskih podatkov.

Seznam stikov

Za prikaz ustreznega podmenija izberite **Stiki**.

Za brisanje vseh vnosov iz seznama stikov izberite **Zbriši vse vnose**. Če želite izbrisati celoten seznam stikov, potrdite prikazano sporočilo.

Za prikaz načina za urejanje stikov izberite **Uredi seznam stikov**.

Za podroben opis postopka za urejanje seznama stikov glejte ↪ 23.

Seznam zadnjih ciljev

Za prikaz ustreznega podmenija izberite **Zadnji cilji**.

Za brisanje vseh vnosov iz seznama zadnjih ciljev izberite **Zbriši vse cilje**. Če želite izbrisati celoten seznam zadnjih ciljev, potrdite prikazano sporočilo.

Če želite izbrisati posamezne cilje, izberite **Zbriši posamezne cilje**. Prikaže se seznam zadnjih ciljev. Izberite – zraven ustreznega cilja. Za izbris cilja potrdite prikazano sporočilo.

Naložene zanimive točke

Za prikaz ustreznega podmenija izberite **Moje zanimive točke**.

Naložene zanimive točke je mogoče izbrisati iz sistema. Vse druge zanimive točke ostanejo v sistemu.

Za brisanje vseh vnosov iz seznama stikov izberite **Zbriši vse "Moje zanimive točke"**. Če želite izbrisati celoten seznam zanimivosti, potrdite prikazano sporočilo.

Če želite izbrisati samo posamezne kategorije, izberite **Zbriši posamezne kategorije**, da se prikaže seznam kategorij zanimivosti. Izberite – zraven ustreznih kategorij. Za izbris kategorije potrdite prikazano sporočilo.

Nalaganje podatkov ciljev v USB napravo

Za poznejšo rabo, npr. v drugih vozilih, lahko shranite seznam stikov vozila in naložene zanimive točke (glejte "Ustvarjanje in nalaganje lastnih zanimivih točk") v USB napravo:

Izberite **Naloži shranjene podatke o lokaciji**.

Seznam stikov in podatki zanimivih točk se shranijo v povezano USB napravo v mapo "F:\mojiStiki" oziroma "F:\mojeZanimiveTocke", kjer "F:\\" predstavlja korenko mapo USB naprave.

Opomba

Ta funkcija je izvedljiva le, če je na sistem priključena USB naprava z zadostno kapaciteto shranjevanja.

Funkcija samodejnih predlogov

Če želite izbrisati seznam ciljev, ki jih je sistem predlagal samodejno, izberite **Izbrisi samodopolnitev**.

Nalaganje podatkov stikov

Podatke seznama stikov v sistemu vozila lahko prenašate v Infotainment sisteme drugih vozil:

za nalaganje podatkov v USB napravo glejte zgornji opis "Nalaganje navigacijskih podatkov v USB napravo".

Priključite USB napravo na Infotainment sistem drugega vozila ↪ 40.

Prikaže se sporočilo, ki od vas zahteva potrditev nalaganja.

Po potrditvi se podatki stikov naložijo v Infotainment sistem.

Naložene podatke lahko izbirate prek menija **STIKI** ↪ 23.

Ustvarjanje in prenos uporabniško določenih zanimivih točk (Moje zanimive točke)

Poleg zanimivih točk, ki so že shranjene v Infotainment sistemu, lahko ustvarite lastne zanimive točke. Potem ko jih ustvarite, lahko lastne zanimive točke naložite v Infotainment sistem.

Za vsako zanimivo točko je treba določiti GPS koordinate (zemljepisna dolžina in širina) ustrezne lokacije in opisno ime.

Po tem, ko so podatki zanimivih točk naloženi v Infotainment sistem, lahko iščete zanimive točke kot cilje v meniju **Moje zanimive točke**, glejte "Izbiranje zanimive točke" v poglavju "Vnos cilja" ↪ 53.

Ustvarjanje besedilne datoteke s podatki zanimivih točk

Ustvarite besedilno datoteko (npr. z enostavnim programom za urejanje besedil) z ustreznim imenom in končnico datoteke **.poi**, npr. "TomazeveZanimiveTocke.poi".

Opomba

Pri shranjevanju datoteke z besedilom morate izbrati šifriranje znakov **UTF-8** (Unicode). Če tega ne storite, uvoz datotek z zanimivostmi (POI) v sistem morda ne uspešen.



Podatke zanimivih točk vnesite v besedilno datoteko v naslednjem formatu:

Koordinata zemljepisne dolžine, koordinata zemljepisne širine, "Ime zanimive točke", "Dodatne informacije", "Telefonska številka"

Primer:

7.0350000, 50.6318040, "Michaels Home", "Bonn, Hellweg 6", "02379234567", glejte zgornjo sliko.

Koordinate GPS morajo biti izražene v decimalnih stopinjah in jih lahko odčitate, npr., na topografskem zemljevidu.

Niza za dodatne informacije in telefonsko številko sta izbirna. Če npr. dodatne informacije niso potrebne, na ustreznem mestu vnesite "".

Primer:

7.0350000, 50.6318040, "Michaels Home", "", "02379234567".

Niz za ime zanimive točke oz. niz za dodatne informacije lahko vsebuje največ 60 znakov. Niz za telefonsko številko lahko vsebuje največ 30 znakov.

Podatke POI posameznega ciljnega naslova morate vnesti v eno samo ločeno vrstico. Glejte zgornjo sliko.

Shranjevanje podatkov zanimivih točk na USB napravo

V korenskem direktoriju USB ključa ustvarite mapo z imenom "**myPOIs**", npr. "F:\myPOIs", kjer je "F:\\" korenski direktorij USB ključa.

V mapi "myPOIs" shranite besedilno datoteko z lastnimi zanimivimi točkami, npr. "F:\myPOIs\TomazeveZanimiveTocke.poi".

Organiziranje podatkov POI v več podmapah

Po želji lahko besedilne datoteke razvrstite v več naključno poimenovanih podmap (največja globina strukture podmap: 2).

Primeri: F:\myPOIs\AnnsPOIs ali F:\myPOIs\MyJourney\London, pri čemer je F:\ korenski imenik USB-pogona.

Opomba

V mapi so lahko shranjene samo podmape ali samo datoteke z zanimivostmi (POI). Če je sestava shranjenih datotek mešana, le-teh ni mogoče pravilno uvoziti v sistem.

Po prenosu tako organiziranih podatkov o posameznih točkah POI v Infotainment sistem (glejte opis postopka prenosa v nadaljevanju) bo v meniju **Moje zanimive točke** prikazan seznam izbirnih podmenijev.

Po izbiri se prikaže podmeni, seznam nadaljnjih podmenijev ali povezan seznam uvoženih kategorij POI.

Prenos podatkov zanimivih točk v Infotainment sistem

Priključite USB napravo s podatki lastnih zanimivih točk na USB vtičnico ⇨ 40 Infotainment sistema.

Prikaže se sporočilo, ki od vas zahteva potrditev nalaganja.

Po potrditvi se podatki zanimivih točk prenesejo v Infotainment sistem.

Za tem lahko naložene zanimive točke iščete kot cilje v meniju **Moje zanimive točke**, glejte "Izbiranje zanimive točke" v poglavju "Vnos cilja" ⇨ 53.

Vnos cilja

Aplikacija za navigacijo vsebuje več možnosti za določitev cilja pri vodenju po začrtani poti.

Pritisnite **HOME** in izberite **NAVIGACIJA** za prikaz navigacijskega zemljevida.

Izberite **CILJ** v interaktivni izbirni vrstici, nato izberite eno od različnih možnosti za vnos naslova.



Vnos cilja v eni potezi

Dotaknite se vnosnega polja v zgornji vrstici menija. Prikaže se tipkovnica.

Za podroben opis tipkovnice glejte ⇨ 18.

Vnesite naslov ali poiščite izraz in potrdite svoj vnos.

Ustvarita se dva seznama možnih ciljev. Za preklap med zavihki seznama se dotaknite **Naslov** ali **Zan. toč.** v zgornji vrstici zaslona.

Seznam naslovov:



Seznam zanimivosti:



Za podroben opis zanimivosti glejte "Vnos zanimivosti" v nadaljevanju. Izberite enega od ciljev. Prikaže se pogled s podrobnostmi cilja.



Za začetek vodenja po načrtani poti izberite **Pojdi**.

Zaslon za vnos naslova

Izberite **NASLOV**. Prikaže se zaslon **Vnos naslova**.



Izberite eno od vnosnih polj naslova. Prikaže se tipkovnica.

Za podroben opis tipkovnice glejte 18.

Vnesite zahtevane informacije o cilju.

Opomba

Podatkov na tem zaslonu ni treba izpolniti v celoti.

Za potrditev vnosa izberite **✓** v zgornjem desnem vogalu zaslona.

Če vnesenim podatkom ustreza več kot en cilj, se prikaže seznam vseh ciljev, ki se ujemajo s temi podatki. Izberite zeleni naslov.

Prikaže se pogled s podrobnostmi cilja.

Za začetek vodenja po načrtani poti izberite **Pojdi**.

Zaslon za vnos križišča

Izberite **KRIŽIŠČE**. Prikaže se zaslon **Vnos križišča**.

Izberite eno od vnosnih polj naslova. Prikaže se tipkovnica.

Za podroben opis tipkovnice glejte **⇨ 18**.

Vnesite zahtevane informacije o cilju.

Za potrditev vnosa izberite **✓** v zgornjem desnem vogalu zaslona.

Če vnesenim podatkom ustreza več kot en cilj, se prikaže seznam vseh ciljev, ki se ujemajo s temi podatki. Izberite zeleni naslov.

Prikaže se pogled s podrobnostmi cilja.

Za začetek vodenja po načrtani poti izberite **Pojdi**.

Vnos zanimivosti

Zanimive točke (POI) so določene splošno zanimive lokacije, npr. bencinska črpalka, parkirišče ali restavracija.

Podatki, ki so shranjeni v navigacijskem sistemu, vsebujejo veliko število že shranjenih zanimivih točk, ki so označene na zemljevidu (če je vključena možnost, **⇨ 47**).

V sistem lahko shranite lastne zanimive točke, glejte "Ustvarjanje in nalaganje lastnih zanimivih točk" v poglavju "Uporaba" **⇨ 47**. Te

zanimivosti lahko izbirate kot cilje prek glavne kategorije POI **Moje zanimive točke**.

Če želite izbrati zanimivo točko kot cilj pri vodenju po načrtani poti, izberite **CILJ** v interaktivni izbirni vrstici, nato izberite **ZANIM. TOČKE**. Prikaže se seznam za izbiro območja iskanja.

Določitev iskane lokacije

Izberite eno od možnosti.

Opomba

Možnosti **Zanimive točke na poti** in **Zanimive točke v bližini cilja** sta na voljo samo med aktivnim navigacijskim vodenjem.

Če izberete **Zanimive točke na drugi lokaciji**, se prikaže tipkovnica.

Za podroben opis tipkovnice glejte ⇨ 18.

Vnesite zeleno lokacijo in potrdite svoj vnos.

Prikaže se seznam kategorij zanimivih točk.

Iskanje zanimivih točk prek kategorij

Izberite eno od glavnih kategorij v seznamu. Prikaže se seznam podkategorij.

Za prikaz vseh razpoložljivih zanimivih točk v ustrezni glavni kategoriji izberite **Razvrsti vse**.

Pomikajte se skozi seznam in izberite zeleno zanimivo točko.

Za prikaz vseh zanimivih točk v podkategoriji, izberite ustrezno podkategorijo. Pomikajte se skozi seznam in izberite zeleno zanimivo točko.

Prikaže se pogled s podrobnostmi cilja.

Za več informacij o izbrani zanimivosti se dotaknite **Info** v zgornjem desnem vogalu zaslona.

Za začetek vodenja po začrtani poti izberite **Pojdi**.

Iskanje zanimivosti prek vnosa imena

Če želite poiskati zanimivo točko, kategorijo ali posebno lokacijo, izberite **Črkuje ime** v glavnem seznamu kategorij zanimivih točk ali v enem od seznamov podkategorij. Prikaže se tipkovnica.

Za podroben opis tipkovnice glejte ⇨ 18.

Vnesite zeleno ime ali kategorijo.

Za potrditev vnosa izberite **✓**.

Prikaže se pogled s podrobnostmi cilja.

Za več informacij o izbrani zanimivosti se dotaknite **Info** v zgornjem desnem vogalu zaslona.

Za začetek vodenja po začrtani poti izberite **Pojdi**.

Seznam zadnjih ciljev

Izberite **ZADNJI CILJI**.

Prikaže se seznam vseh zadnjih vnesenih ciljev.



Izberite enega od vnosov. Prikaže se pogled s podrobnostmi cilja.

Za začetek vodenja po začrtani poti izberite **Pojdi**.

Seznam stikov

Izberite **STIKI**. Prikaže se seznam stikov.



Ikona za hiter dostop

Če je pod stikom shranjen le en naslov, se ob ustreznem vnosu v seznamu stikov prikaže ikona za hiter dostop.

Izberite  za neposredni prikaz pogleda s podrobnostmi cilja.

Za začetek vodenja po začrtani poti izberite **Pojdi**.

Pogled s podrobnostmi stika

Če je pod stikom shranjen več kot en naslov, izberite zelen vnos stika. Prikažejo se podrobnosti stika.

Izberite enega od naslovov, ki so shranjeni pod stikom. Prikaže se pogled s podrobnostmi cilja.

Za začetek vodenja po začrtani poti izberite **Pojdi**.

Izbiranje naslova na zemljevidu

Tapnite zeleno lokacijo na zemljevidu. Zemljevid se prikaže s to lokacijo v sredini.

Pojavi se rdeči  in v oznaki je prikazana ustrezna lokacija z naslovom.



Dotaknite se označbe. Prikaže se pogled s podrobnostmi cilja.

Za začetek vodenja po začrtani poti izberite **Pojdi**.

Poti z vmesno točko

Vmesna točka je vmesni cilj, ki se upošteva v izračunu poti do končnega cilja. Če želite ustvariti pot k vmesnim točkam, lahko dodate eno ali več vmesnih točk.

Vnesite ali izberite končni cilj svoje poti k vmesnim točkam in zaženite vodenje.



Med aktivnim vodenjem izberite **CILJ** v interaktivni izbiri vrstici pogleda zemljevida.

Namesto tega se lahko dotaknete simbola puščice, ki označuje naslednji razcep na desni strani zaslona, in prikazal se bo meni vodenja po začrtani poti. Izberite **CILJ** v interaktivni izbiri vrstici menija za vodenje po začrtani poti.

Vnesite ali izberite nov naslov.



Izberite **Pojdi**. Prikaže se obvestilo.



Izberite **Dodaj kot vmesno točko**. Sistem ponovno izračuna pot in doda nov cilj kot vmesno točko na trenutni poti.

Po želji vnesite dodatne vmesne točke, kot je opisano zgoraj.

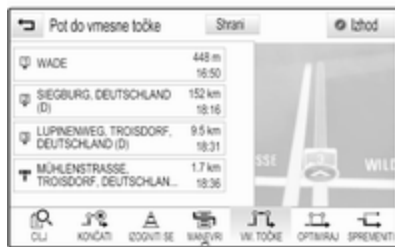

Če želite shraniti celotno pot z vmesnimi točkami, izberite **Shrani**.

Pot k vmesnim točkam je shranjena v seznamu stikov v mapi **Shranjene poti** in označena v skladu s končnim ciljem.

Shranjeno pot k vmesnim točkam lahko izberete prek seznama stikov.

Za podroben opis postopka za urejanje poti k vmesnim točkam glejte ↗ 59.

Nov cilj

Če želite določiti nov cilj, lahko prekličete trenutno vodenje po začrtani poti in vnesete nov cilj. Druga možnost je neposreden vnos novega cilja.

Med aktivnim vodenjem izberite **CILJ** v interaktivni izbirni vrstici pogleda zemljevida.

Namesto tega se lahko dotaknete simbola puščice, ki označuje naslednji razcep na desni strani zaslona, in prikazal se bo meni vodenja po začrtani poti. Izberite **CILJ** v interaktivni izbirni vrstici menija za vodenje po začrtani poti.

Vnesite ali izberite nov naslov.

Izberite **Pojdi**. Prikaže se obvestilo.

Izberite **Nastavi nov cilj**. Sistem ponovno izračuna pot in nov cilj je dejaven.

Klicanje cilja

Po vnosu cilja in pred začetkom vodenja po začrtani poti, se prikaže pogled s podrobnostmi cilja.

Za začetek telefonskega klica izbrane lokacije izberite **Klicanje**.

Opomba

Zaslonski gumb **Klicanje** je na voljo le, če je pod ustrezno lokacijo shranjena telefonska številka.

Shranjevanje ciljev

Vnos stikov

Po vnosu cilja in pred začetkom vodenja po začrtani poti, se prikaže pogled s podrobnostmi cilja.

Za shranjevanje ustreznega cilja v seznam stikov izberite **Shrani**. Za podroben opis postopka za shranjevanje naslova v seznam stikov glejte ↗ 23.

Opomba

Zaslonski gumb **Shrani** je na voljo, če naslov še ni shranjen v sistemu.

Priljubljeni

Priljubljene lahko shranjujete iz skoraj vseh zaslonskih slik.

Za podroben opis postopka za shranjevanje priljubljenih ciljev glejte ↗ 19.

Vodenje

Vodenje po začrtani poti z navigacijskim sistemom poteka v obliki vizualnih napotkov in glasovnih sporočil (glasovno vodenje).

Vizualni napotki

Na zaslonih se prikazujejo vizualni napotki.

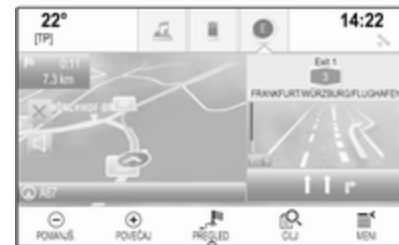

Glasovna sporočila navigacije

Glasovna sporočila navigacije vas obvestijo o smeri, ki ji morate slediti, ko se približujete križišču, kjer naj bi zavili.

Za vključitev funkcije glasovnih sporočil in nastavitve glasnosti glejte "Nastavitev glasu navigacije" spodaj.

Zagon in preklic vodenja po poti

Zagon vodenja po poti

Za začetek vodenja po začrtani poti na nov cilj izberite **Pojdi** v oknu podrobnosti cilja.

Za neposreden začetek vodenja po začrtani poti na zadnji izbrani cilj izberite **MENI** v interaktivni izbirni vrstici, nato izberite **Povzemi vodenje**.

S tem se vodenje na zadnji izbrani cilj začne znova.

Preklic vodenja po poti

Vodenje lahko po izbiri prekličete tako, da:

- Se dotaknete **X** na zaslonu navigacijskega zemljevida.
- V interaktivni izbirni vrstici izberite **MENI**, nato izberite **Prekinitev poti**.
- Dotaknite se simbola puščice, ki označuje naslednji razcep na desni strani zaslona, in prikazal se bo meni vodenja po začrtani poti (glejte "Meni vodenja po začrtani poti" spodaj).

Izberite **KONČATI** v interaktivni izbirni vrstici.

Nastavitve glaslu navigacije

Utišanje

Za začasno utišanje glasovnih sporočil navigacije izberite **⏸** na levi strani zaslona zemljevida. Ikona se spremeni v **⏵**.

Za vrnitev glasnosti znova izberite **⏵**.

Glasovna navodila

V interaktivni izbirni vrstici izberite **MENI**, nato izberite **Izberi jezik glasovnega vodenja** za prikaz ustreznega podmenija.

Če je nastavljena možnost **Glasovno sporočilo - Vkllop**, navigacijski sistem med aktivnim vodenjem predvaja glasovna sporočila.

Nastavite **Glasovno sporočilo - Vkllop** ali **Glasovno sporočilo - Izkllop**.

Pri nastavljeni možnosti **Izkllop** sistem ne oddaja glasovnih sporočil navigacije.

Glasovna sporočila med telefonskimi klici

V interaktivni izbirni vrstici izberite **MENI**, nato izberite **Izberi jezik glasovnega vodenja** za prikaz ustreznega podmenija. Izberite **Glasovno sporočilo med tel..**

Če je izbrana možnost **Vkllop**, navigacijski sistem predvaja glasovna sporočila tudi med telefonskimi klici.

Pri izbrani možnosti **Izkllop** sistem ne oddaja glasovnih sporočil. Pri izbrani možnosti **Hupanje** se namesto obvestila oglasi pisk.

Glasnost

Za nastavitve glasnosti glasovnih sporočil izberite **-** ali **+**.

Informacije o prometnih nesrečah

Prometni seznam

Za prikaz seznama prometnih nesreč v bližini trenutne lokacije vozila pritisnite **HOME**, nato izberite **PROMET**.

Namesto tega lahko v interaktivni izbirni vrstici izberete **MENI**, nato pa izberete **Promet** za prikaz ustreznega podmenija. Izberite **Prometne informacije v bližini**.

Če navigacijsko vodenje ni aktivno, se prikaže seznam, kot sledi:



Če je aktivno vodenje, se prikažeta dva dodatna zaslonska gumba: **Vsi dogodki** za seznam s prikazom vseh prometnih nesreč in **Po poti** za seznam s prikazom prometnih nesreč na vaši trenutni poti.

Pri privzeti nastavitvi je seznam razvrščen po razdalji od lokacije vozila. Če želite seznam razvrstiti po abecednem vrstnem redu, izberite **Izberi** v zgornji vrstici zaslona.

Za prikaz podrobnih informacij o prometni nesreči se dotaknite zelenega elementa v seznamu.

Opomba

Če ste prometni seznam odprli z zaslonskim gumbom **PROMET** na Začetnem zaslonu, se dotaknite ☰ v zgornjem levem vogalu zaslona, da se odpre meni za prometne nastavitve.

Prometne ikone na zemljevidu

Če je nastavljena možnost **Pokaži ikone na zemljevidu - Vklop**, se na zemljevidu prikažejo ikone prometnih nesreč v bližini trenutne lokacije in ob načrtovani poti.

Nastavite **Pokaži ikone na zemljevidu - Vklop** ali **Pokaži ikone na zemljevidu - Izklop**.

Vodenje z upoštevanjem prometa

V tem podmeniju lahko nastavite, kako naj sistem upošteva prometne nesreče pred in med vodenjem po začrtani poti.

Za prikaz ustreznega podmenija izberite **Nastavitev izogibanja zastojev**.

Če se želite na splošno izogniti počasnemu prometu, nastavite **Izogni počasnemu prometu** na **Vklop**.

Izberite **Samodejna izognitev zastojev** ali **Vprašaj pred izogibanjem**.

Vrste prometnih nesreč

Za prikaz ustreznega podmenija izberite **Tipi dogodkov v prometu**.

Izberite vrste prometnih nesreč, ki se jim želite izogniti.

Postaje TMC

Radijske postaje TMC oddajajo informacije o trenutni cestnoprometnih razmerah, ki so upoštewane v izračunu poti.

Opomba

V nekaterih državah je storitev TMC razširjena s funkcijo PayTMC, ki je vgrajena v Infotainment sistem.

Za prikaz ustreznega podmenija izberite **TMC postaja**.

Pri privzeti nastavitvi **Auto** so upoštevane informacije različnih postaj TMC.

Če želite, da sistem upošteva točno določeno postajo TMC, izberite ustrezno postajo v seznamu.

Če je izbrana postaja izven območja sprejema, sistem spet preklopi na funkcijo **Auto**.

Nastavitve poti

V interaktivni izbirni vrstici izberite **MENI**, nato izberite **Izbira poti** za prikaz ustreznega podmenija.

Vrsta poti

Za določitev meril, ki naj bodo upoštevana v izračunu poti, izberite **Tip poti**.

Izberite **Najhitrejša**, **Varčna** ali **Najkrajša** iz seznama.

Če izberete **Varčna**, je mogoče izbrati ekonomične poti prilagoditi obremenitvi vozila.

Za prikaz ustreznega podmenija izberite **Uredi profil za varčnost**.

Za menjavanje med razpoložljivimi možnostmi obremenitve pritisčajte **Strešni prtijažnik** in **Priklopnik**. Nastavite zelene možnosti.

Izbira cest

V seznamu izberite, katere kategorije cest naj bodo vključene v izračunu poti.

Sprememba poti

Če želite spremeniti pot med aktivnim vodenjem, se dotaknite simbola puščice, ki označuje naslednji razcep na desni strani zaslona.

Prikaže se meni vodenja po začrtani poti.

Opomba

Meni vodenja po začrtani poti je lahko prikazan le med aktivnim vodenjem.

Meni vodenja po začrtani poti nudi dodatne možnosti za spreminjanje nastavitve poti med aktivnim vodenjem.

Prikaz seznama razcepov

Seznam razcepov prikazuje vse ceste na izračunani poti od trenutne lokacije.

Izberite **MANEVRI** v interaktivni izbirni vrstici menija za vodenje po začrtani poti. Prikaže se seznam razcepov in sistem sporoči naslednji odcep.



Pri vsakem vnosu seznama so lahko prikazane naslednje informacije:

- ime ceste, avtoceste ali avtocestnega križa
- puščica smeri zavijanja
- razdalja do naslednje ceste na poti
- ocenjen čas prihoda na cilj od naslednje ceste

Za prikaz vseh razpoložljivih informacij o posameznih elementih seznama izberite ustrezen element seznama in nato **Info** v zgornji vrstici zaslona.

Izločitev cest iz vodenja po začrtani poti

Po začetku vodenja po začrtani poti, lahko iz prvotno izračunane poti izločite posamezne ceste. Sistem ponovno izračuna pot z obvozom izločenih cest.

Izberite **IZOGNITI SE** v interaktivni izbirni vrstici menija za vodenje po začrtani poti. Prikaže se seznam razcepov.

Izberite ulico, cesto ali cestno križišče, ki se ji oz. mu želite izogniti. Prikaže se obvestilo.

Izberite zeleno možnost razdalje.

Ustrezna ulica ali cesta je prikazana v **izognjena območja** na vrhu seznama razcepov in je označena z rdečo **✓**.

Opomba

Odsek **izognjena območja** vsebuje tudi ceste, ki se jim sistem samodejno izogne zaradi prometnih nesreč.

Če želite izločeno ulico ali cesto ponovno vključiti v pot, prekličite izbiro ustreznega elementa seznama.

Prikaz seznama točk poti

Če vozite proti vmesnim točkam, so v meniju vodenja po začrtani poti vsebovane dodatne funkcije za spremembo poti k vmesnim točkam. Seznam vmesnih točk prikaže vse vmesne točke na izračunani poti, od prve naslednje predvidene vmesne točke.

Izberite **VM. TOČKE** v interaktivni izbirni vrstici menija za vodenje po začrtani poti. Prikaže se seznam točk poti.



Pri vsakem vnosu seznama so lahko prikazane naslednje informacije:

- ime in naslov vmesne točke
- razdalja do naslednje točke poti
- ocenjen čas prihoda na cilj od prve naslednje vmesne točke

Urejanje poti do vmesnih točk

Če želite urediti zeleno pot k vmesnim točkam, izberite **SPREMENITI** v interaktivni izbirni vrstici menija vodenja po začrtani poti. Prikaže se seznam točk poti.

Če želite spremeniti položaje vmesnih točk na seznamu, izberite ▲ in ▼ ob ustreznih elementih seznama.

Za brisanje vmesne točke iz seznama izberite X.

Za shranjevanje sprememb izberite **Shrani** na vrhu zaslona.

Optimiziranje poti do vmesnih točk

Če ste dodali več vmesnih točk in večkrat urejali pot do vmesne točke, lahko vmesne točke preuredite v optimalnem vrstnem redu.

Izberite **OPTIMIRAJ** v interaktivni izbirni vrstici menija za vodenje po začrtani poti.

Počakajte, da se seznam vmesnih točk posodobi.

Za shranjevanje sprememb izberite **Shrani** na vrhu zaslona.

Prepoznavanje govora

Splošne informacije	65
Uporaba	67

Splošne informacije

Integrirana funkcija prepoznavanja govora

Prepoznavanje govora Infotainment sistema omogoča upravljanje različnih funkcij Infotainment sistema z glasovnimi vnosi. Neodvisno od govorca zazna ukaze in številčne sekvence. Ukazi in številčne sekvence so lahko izgovorjene brez premora med posameznimi besedami.

V primeru nepravilnega upravljanja ali nepravilnih ukazov daje glasovno vodenje vizualno in/ali zvočno povratno informacijo in zahteva od vas, da ponovno vnesete zelen ukaz. Poleg tega glasovno vodenje potrди pomembne ukaze in po potrebi vpraša.

V grobem sta za izvajanje zelenih dejanj na voljo dva različna načina izgovarjanja ukazov.

Opomba

Da ne bi prišlo do nezaželenega proženja funkcij v vozilu, se prepoznavanje glasu ne začne, dokler ni aktivirano.

Pomembna informacija

Jezikovna podpora

- Za prepoznavanje govora niso na voljo vsi razpoložljivi jeziki, ki jih je mogoče nastaviti na zaslonu Infotainment sistema.
- Če trenutno izbran jezik zaslona ne omogoča prepoznavanja govora, potem ta funkcija ni na voljo.

V tem primeru morate za upravljanje Infotainment sistema z glasovnim vnosom izbrati drug jezik zaslona. Za spreminjanje jezika prikaza glejte "Jezik" v poglavju "Sistemske nastavitve" ⇨ 28.

Vnos naslova ciljev v tuji državi

Če želite vnesti naslov cilja v tujini preko glasovnih ukazov, morate spremeniti jezik informacijskega zaslona na jezik tuje države.

Na primer, če je nastavljeni jezik zaslona angleščina in želite vnesti ime mesta v Franciji, morate spremeniti jezik zaslona v francoščino.

Izjeme: Če želite vnesti naslov v Belgiji, lahko po želji spremenite jezik prikaza v francoščino ali nizozemščino. Za naslove v Švici lahko po želji spremenite jezik prikaza na francoščino, nemščino ali italijanščino.

Za spreminjanje jezika prikaza glejte "Jezik" v poglavju "Sistemske nastavitve" ⇨ 28.

Zaporedje vnosa za naslove cilja

Vrstni red, v katerem je treba vnesti dele naslova z uporabo sistema za prepoznavanje govora, je odvisen od države, kjer je cilj.

- Avstrija, Nemčija:
<mesto> <ulica> <hišna številka>
- Belgija, Francija, Velika Britanija:

<hišna številka> <ulica>
<mesto>

- Danska, Italija, Nizozemska, Poljska, Portugalska, Rusija, Španija, Švica, Turčija:
<ulica> <hišna številka>
<mesto>

Nastavitev sistema za prepoznavanje govora

Za prepoznavanje govora lahko v Infotainment sistemu izvajate različne nastavitve in prilagoditve.

Pritisnite **HOME** in izberite ikono **NASTAVITVE**.

Za vstop v ustrezni podmeni izberite element **Glas**.



Občutljivost prepoznavne jezika

Odvisno od možnosti, ki ste jo izbrali v ustreznem podmeniju, funkcija prepoznavanja govora bolj ali manj "zanesljivo" razume vaše ukaze.

Potrdi pogosteje: Če izberete to možnost, sistem od vas zahteva razmeroma pogosto potrjevanje ukazov. Pri tej nastavitvi sistem v večini primerov izvrši ustrezno dejanje.

Potrdi manj pogosto: Če je izbrana ta možnost, sistem od vas redkeje zahteva potrjevanje glasovnih ukazov. Posledično sistem pri tej nastavitvi včasih ne razume vašega ukaza in ne izvrši zelenega dejanja.

Opomba

Ko začnete uporabljati funkcijo prepoznavanja govora, po možnosti uporabljajte nastavitve **Potrdi pogosteje**. Sčasoma, ko pridobite nekaj izkušenj oz. veste, kako morate naglasiti ukaze, da jih sistem za prepoznavanje govora razume pravilno, po možnosti uporabljajte nastavitve **Potrdi manj pogosto**.

Dolžina sporočila

Dolžino in stopnjo podrobnosti vprašanj in stanj, ki jih oddaja sistem za prepoznavanje govora, lahko nastavite v ustreznem podmeniju.

Hitrost avdio povratne informacije

Hitrost, s katero sistem za prepoznavanje govora postavlja vprašanja ali prikazuje stanja, lahko nastavite v ustreznem podmeniju.

Če izberete **Srednje**, hitrost govora sistema ustreza naravnemu govoru.

Opomba

Ko začnete uporabljati funkcijo prepoznavanja govora, po možnosti uporabljajte nastavitve **Dolgo**.

Sčasoma, ko pridobite nekaj izkušenj, po možnosti uporabljajte nastavitve **Najkrajša**.

Prikaz nasvetov "Kaj lahko rečem?"

Ovisno od tega, ali želite vse možne ukaze prikazati na zaslonu, možnost **Prikaz nasvetov "Kaj lahko rečem?"** nastavite na **Vklop** ali **Izklop**.

Aplikacija za prenos glasu

Aplikacija za prenos glasu Infotainment sistema omogoča izvajanje govornih ukazov na vašem pametnem telefonu.

Razpoložljivost te funkcije je odvisna od vašega pametnega telefona. Za več informacij o združljivosti obiščite naše spletno mesto.

Uporaba**Integrirana funkcija prepoznavanja govora****Vključitev glasovnega vodenja****Opomba**

Prepoznavanje govora ni na voljo med dejavnim klicem.

Aktiviranje z gumbom Ⓜ na volanu
Pritisnite Ⓜ na volanu.

Avdio sistem se utiša, glasovno sporočilo sistema vas pozove, da izrečete ukaz, na informacijskem ali vozniškem informacijskem zaslonu se prikažejo meniji pomoči z glavnimi trenutno razpoložljivimi ukazi.

Kakor hitro je prepoznavanje govora pripravljeno za glasovni vnos, zaslišite pisk. Barva simbola za prepoznavanje govora v zgornjem levem vogalu menija pomoči se spremeni iz bele v rdečo.

Nekatere funkcije sistema (npr. predvajanje shranjene radijske postaje) lahko sprožite z glasovnim ukazom.

Vključitev z zaslonkim gumbom**GLAS na osrednjem zaslonu**

Izberite **GLAS** v interaktivni izbirni vrstici glavnega menija osrednjega zaslona.



Avdio sistem se utiša, glasovno sporočilo sistema vas pozove, da izrečete ukaz, in na osrednjem

zaslonu se prikaže meni pomoči z glavnimi trenutno razpoložljivimi ukazi.

Kakor hitro je prepoznavanje govora pripravljeno za glasovni vnos, zaslišite pisk. Barva simbola za prepoznavanje govora v zgornjem desnem vogalu menija pomoči se spremeni iz črne v rdečo.

Zdaj lahko izgovorite glasovni ukaz, glejte zgornji opis.

Nastavljanjem glasnosti pozivov

Pritisnite  ali  na volanu navzgor (povečanje glasnosti) ali navzdol (zmanjšanje glasnosti).



Prekinitev glasovnega poziva

Kot izkušen uporabnik lahko prekinete glasovni poziv s kratkim pritiskom  na volanu.

Takoj se oglasi pisk, barva simbola za prepoznavanje govora se spremeni v rdečo in lahko izgovorite ukaz brez čakanja.

Preklic poteka dialoga

Za preklic dialoga in izključitev funkcije prepoznavanja govora je na voljo več možnosti:

- Recite "**Prekliči**" ali "**Izhod**".
- Pritisnite  na volanu.
- Če ste sejo prepoznavanja govora začeli prek zaslonskega gumba **GLAS** na osrednjem zaslonu, lahko naredite tudi naslednje:
 - Pritisnite **HOME** na upravljalni plošči.
 - Izberite  ali **Izhod** v meniju pomoči.

V naslednjih primerih bo dialog samodejno preklican:

- Če nekaj časa ne izrečete ukaza (pri privzeti nastavitvi vas sistem trikrat pozove, da izrečete ukaz).
- Če izrečete ukaz, ki ga sistem ne pozna (pri privzeti nastavitvi vas sistem trikrat pozove, da izrečete ustrezen ukaz).

Upravljanje z glasovnimi ukazi

Prepoznavanje govora lahko razume ukaze, ki jih izrečete v stavku ali kot neposredne ukaze z navedbo aplikacije in dejanja.

Za najboljše rezultate:

- Poslušajte glasovni poziv in počakajte na pisk, preden izgovorite ukaz ali odgovarjate.
- Izgovorite "**Pomoč**" ali preberite primere ukazov na zaslonu.
- Glasovni poziv lahko prekinete z vnovičnim pritiskom .
- Počakajte na pisk in potem izgovorite ukaz na naraven način, ne prehitro, ne prepočasi. Uporabite kratke in neposredne ukaze.

Navadno lahko ukaze izgovorite kot en sam ukaz. Na primer, izgovorite ukaz "Kliči Davida Kovača v službo"; "Predvajaj" in nato ime izvajalca ali skladbe; "Išči postajo" in nato radijsko frekvenco ter valovno območje; "Poišči naslov" in nato naslov, npr. "123 Main Road, London".

V primeru zapletenih ukazov ali manjkajočih informacij sistem začne s koraki dialoga.

Ko iščete "Zanimiva točka", je mogoče poimensko izbirati le znane verige. Verige so podjetja z vsaj 20 izpostavami. Za druge zanimive točke izgovorite ime kategorije, npr. "Restavracije", "Nakupovalni centri" ali "Bolnišnice".

Če rečete "Telefon" ali "Ukazi za telefon", sistem razume, da zahtevate telefonski klic, in se odzove z ustreznimi vprašanji, dokler ne zbere dovolj podrobnosti. Če je telefonska številka shranjena z imenom in krajem, mora neposredni ukaz vključevati oboje, na primer "Pokliči David Smith v službo".

Izbiranje elementov seznama

Ko se prikaže seznam, glasovni poziv prosi za potrditev ali izbiro elementa s tega seznama. Element seznama lahko izberete ročno ali z govorjenjem številke vrstice elementa.

Seznam na zaslonu za prepoznavanje govora deluje enako kot seznam na drugih zaslonih. Če začnete ročno pomikati seznam na

zaslonu med sejo prepoznavanja govora, se le-ta prekine in sistem predvaja sporočilo, npr. "Za nov poskus izberite element seznama z ročnimi upravnimi elementi ali pritisnite gumb Nazaj na čelni plošči ali na zaslonu".

Če ne opravite ročne izbire v 15 sekundah, se seja prepoznavanja govora zaključi, prikaže se poziv in prikaže se prejšnji zaslon.

Ukaz "Nazaj"

Za vrnitev v prejšnji meni lahko: izgovorite "**Nazaj**", pritisnete ◀ **BACK** na upravljalni plošči ali pritisnete ↶.

Ukaz "Pomoč"

Ko izgovorite "**Pomoč**", se slišno predvaja obvestilo pomoči za trenutni zaslon. Obvestilo je prikazano tudi na zaslonu.

Odvisno od tega, kako se je prepoznavanje govora začelo, se sporočilo pomoči prikaže bodisi na vozniškem informacijskem zaslonu ali na osrednjem zaslonu.

Za prekinitev poziva za pomoč pritisnite ⓧ. Slišati bo pisk. Izgovorite lahko ukaz.

Aplikacija za prenos glasu

Vključitev glasovnega vodenja

Pritisnite na držite ⓧ na volanu, dokler se ne prikaže ikona za prepoznavanje govora na vozniškem informacijskem zaslonu.

Dodatno se na vozniškem informacijskem zaslonu prikaže obvestilo, da je aplikacija za prenos glasu pripravljena za uporabo.

Nastavljanjem glasnosti pozivov

Obrnite ☰ na upravljalni plošči ali pritisnite ⏪ ali ⏩ na volanu navzgor (za povečanje glasnosti) ali navzdol (za zmanjšanje glasnosti).

Izključitev prepoznavanja govora

Pritisnite ⓧ na volanu. Seja prepoznavanja govora je končana.

Telefon

Splošne informacije	70
Bluetooth povezava	71
Klic v sili	73
Delovanje	73
Besedilna sporočila	77
Mobilni telefoni in radijska oprema (CB)	79

Splošne informacije

Vhod (portal) za telefon omogoča telefonski razgovor prek mikrofona v vozilu in zvočnikov ter upravljanje najbolj pomembnih funkcij mobilnika prek Infotainment sistema v vozilu. Za uporabo portala telefona mora biti mobilni telefon povezan z Infotainment sistemom prek povezave Bluetooth.

Ne podpira vsak mobilni telefon vseh funkcij telefona. Uporabne funkcije telefona so odvisne od uporabljenega mobilnega telefona in operaterja. Podrobnejše informacije o tem najdete v navodilih za uporabo vašega mobilnega telefona ali pa jih pridobite pri vašem operaterju.

Pomembne informacije o rokovanju in prometni varnosti

⚠ Opozorilo

Mobilni telefoni vplivajo na Vaše okolje. Iz tega razloga je potrebno navesti predpise in napotke. Pred

uporabo mobilnega telefona v vozilu morate biti seznanjeni z ustreznimi napotki.

⚠ Opozorilo

V vozilu vedno uporabljajte opremo za prostoročno telefoniranje, ker se med telefonskim razgovorom ne morete osredotočiti na vožnjo. Pred uporabo opreme za prostoročno telefoniranje parkirajte vozilo. Vedno upoštevajte zakonske predpise v državi, v kateri vozite.

Ne pozabite upoštevati posebne predpise, ki se navezujejo na specifična področja in izklopite mobilne telefone, če je uporaba letih prepovedana. V nasprotnem primeru povzroči mobilni telefon motnje, ki utegnejo privedi do nevarne situacije.

Bluetooth

Telefonski portal je potrjen s strani skupine Bluetooth Special Interest Group (SIG).

Nadaljnje informacije o tehničnih podatkih najdete na internetu na naslovu <http://www.bluetooth.com>

Bluetooth povezava

Bluetooth je radijski standard za brezžično povezovanje, npr. mobilnih telefonov in drugih naprav.

Da lahko vzpostavite povezavo Bluetooth z Infotainment sistemom, mora biti funkcija Bluetooth na napravi Bluetooth vključena. Za več informacij glejte navodila za uporabo Bluetooth naprave.

V meniju Bluetooth nastavitve se izvršita združitev (izmenjava PIN kod med Bluetooth napravo in Infotainment sistemom) in povezava Bluetooth naprav z Infotainment sistemom.

Meni Bluetooth nastavitve

Pritisnite **HOME** in izberite ikono **NASTAVITVE**.

Za prikaz ustreznega podmenija izberite **Bluetooth**.

Združevanje naprav

Pomembna informacija

- V seznam lahko dodate do pet združenih naprav.
- Z Infotainment sistemom je istočasno lahko povezana samo ena združena naprava.
- Združitev je običajno potrebna le enkrat, razen če napravo zbršete s seznama združenih naprav. Če je naprava že bila povezana, se Infotainment sistem z njo poveže samodejno.
- Delovanje Bluetooth precej prazni baterijo v napravi. Zato napravo priključite na USB vhod za polnjenje.

Združevanje prek aplikacije Nastavitve

1. Pritisnite **HOME** in izberite ikono **NASTAVITVE**.

Za prikaz ustreznega podmenija izberite **Bluetooth**.

2. Izberite **Združi napravo**.

Za prikaz seznama naprav lahko izberete tudi **Vodenje naprave**, nato pa izberite **Združi napravo**.

3. Infotainment sistem prikaže sporočilo, ki označuje ime in PIN kodo Infotainment sistema.
4. Začnite Bluetooth iskanje na Bluetooth napravi, ki jo želite združiti s sistemom.
5. Potrdite postopek združevanja:

- Če je podprta funkcija SSP (varno preprosto združevanje):

Primerjajte PIN kodo (če je potrebno) in potrdite sporočila na Infotainment sistemu in Bluetooth napravi.

- Če funkcija SSP (varno preprosto združevanje) ni podprta:

Če želite, lahko izberete **Določi PIN** in spremenite PIN kodo Infotainment sistema. Prikaže se tipkovnica.

Vnesite novo PIN kodo in potrdite vnos.

Vnesite PIN kodo Infotainment sistema na Bluetooth napravi in potrdite vnos.

6. S tem sta Infotainment sistem in zunanja naprava združena, prikaže se seznam naprav.

Opomba

Če Bluetooth povezava spodleti, se na zaslonu Infotainment sistema prikaže sporočilo o napaki.

7. V Infotainment sistem se prenesejo telefonski imenik in sezname klicev, če Bluetooth naprava to omogoča. Če se prikaže zahteva, potrdite ustrezno sporočilo na vašem pametnem telefonu.

Opomba

Infotainment sistem lahko prebere le stike, ki so shranjeni v notranjem pomnilniku mobilnega telefona.

Če Bluetooth naprava te funkcije ne podpira, se prikaže ustrezno sporočilo na Infotainment sistemu.

Združevanje prek aplikacije Telefon

1. Pritisnite **HOME** in izberite ikono **TELEFON**.
2. Izberite **Združi napravo**.
3. Nadaljujte postopek od 3. koraka "Združevanje prek aplikacije Nastavitve" (glejte zgoraj).
4. Če je naprava uspešno združena, se prikaže meni telefona.

Opomba

Če Bluetooth povezava spodleti, se na zaslonu Infotainment sistema prikaže sporočilo o napaki.

Povezava združene naprave

1. Pritisnite **HOME** in izberite ikono **NASTAVITVE**.
Za prikaz ustreznega podmenija izberite **Bluetooth**.
2. Izberite **Vodenje naprave**, da se prikaže seznam naprav.
3. Izberite Bluetooth napravo, ki jo želite povezati.
4. Naprava je povezana in prikazana v polju **Povezano** seznama naprav.

Prekinitev povezave z napravo

1. Pritisnite **HOME** in izberite ikono **NASTAVITVE**.
Za prikaz ustreznega podmenija izberite **Bluetooth**.
2. Izberite **Vodenje naprave**, da se prikaže seznam naprav.
3. Izberite **X** poleg trenutno povezane naprave Bluetooth. Prikaže se obvestilo.
4. Za odklop naprave izberite **Da**.

Brisanje naprave

1. Pritisnite **HOME** in izberite ikono **NASTAVITVE**.
Za prikaz ustreznega podmenija izberite **Bluetooth**.
2. Izberite **Vodenje naprave**, da se prikaže seznam naprav.
3. Izberite – poleg naprave Bluetooth, ki jo želite izbrisati. Prikaže se obvestilo.
4. Za izbris naprave izberite **Da**.

Klic v sili

⚠ Opozorilo

Vzpostavitev povezave ni zagamčena v vseh situacijah. Iz teh razlogov se ne zanašajte izključno na mobilni telefon v primeru pomembnega razgovora (npr. nujni zdravstveni primer).

Pri nekaterih operaterjih je potrebno pravilno vstaviti veljavno SIM kartico v mobilni telefon.

⚠ Opozorilo

Upoštevajte to, da lahko kličete in sprejemate klice z mobilnim telefonom, če je le-ta v etru operaterja z zadosti močnim signalom. V določenih okoliščinah zasilnih klicev ni možno izvesti na vseh omrežjih. Možno je, da le-teh ni možno izvesti pri določenih operaterjih in/ali dejavnih funkcijah telefona. O tem lahko poizveste pri lokalnih operaterjih.

V sili klicana številka se lahko razlikuje v odvisnosti od regije in države. Pred tem se pozanimajte o pravilni zasilno klicani številki za ustrezno regijo.

Klicanje v sili

Vnesite klicno številko v sili (npr. **112**).

Telefonska povezava s centrom za zasilne klice je nastavljena.

Ko vas uslužbenec vpraša po primeru, odgovorite.

⚠ Opozorilo

Ne končajte klica, dokler vam iz centra za klice v sili tega ne velijo.

Delovanje

Takoj, ko je vzpostavljena povezava Bluetooth med vašim telefonom in Infotainment sistemom, lahko upravljate veliko funkcij vašega telefona prek Infotainment sistema.

Opomba

Vseh funkcij vhoda mobilnega telefona ne podpirajo vsi telefoni. Iz tega razloga so možna odstopanja od spodaj opisanega obsega funkcij.

Aplikacija za telefon

Pritisnite **HOME**, nato pa izberite ikono **TELEFON** (s simbolom telefona) za prikaz ustreznega menija.

Portal za telefon nudi različne poglede, ki so dostopni prek zavihkov. Izberite zelen zavihek.

Opomba

Glavni meni telefona je na voljo le, če je mobilni telefon priključen na Infotainment sistem prek povezave Bluetooth. Podroben opis ⇨ 71.

Začetek telefonskega klica

Tipkovnica

Pritisnite **HOME** in izberite ikono **TELEFON** za prikaz ustreznega menija.

Če je potrebno, izberite **TIPKOVNICA** v interaktivni izbirni vrstici. Prikaže se tipkovnica.

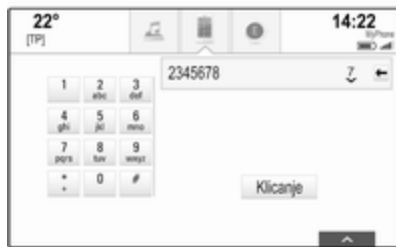

Vnesite želeno številko in izberite **Klicanje**. Začne se klicanje številke.

Za klicanje hitre številke vnesite številko, nato se dotaknite in držite zadnje mesto številke. Začne se klicanje številke.

Stiki

Pritisnite **HOME** in izberite ikono **TELEFON** za prikaz ustreznega menija.

Če je potrebno, izberite **STIKI** v interaktivni izbirni vrstici. Prikaže se seznam stikov.



Za podroben opis postopka seznama stikov glejte ⇨ 23.

Pomaknite se k želenemu vnosu v stikih.

Ikona za hiter dostop

Če je pod stikom shranjena le ena številka, se ob ustreznem vnosu v seznamu stikov prikaže ikona za hitro izbiranje.

Izberite ☎ za neposredni pričetek telefonskega klica.

Pogled s podrobnostmi stika

Če je pod stikom shranjena več kot ena številka, izberite ustrezen stik.

Prikažejo se podrobnosti stika.

Izberite eno od telefonskih števil, ki so shranjene pod stikom. Začne se klicanje številke.

Seznami klicev

Pritisnite **HOME** in izberite ikono **TELEFON** za prikaz ustreznega menija.

Če je potrebno, izberite **ZADNJI** v interaktivni izbirni vrstici. Prikaže se seznam zadnjih klicev.



Opomba

Neodgovorjeni klici so v seznamu zadnjih klicev označeni z rdečo barvo, v vrstici za aplikacije pa z △ ob ikoni telefona.

Izberite eno od telefonskih števil, ki so shranjene v seznamu zadnjih klicev. Začne se klicanje številke.

Priljubljene

Razgrnite stran priljubljenih.

Če je potrebno, pregledajte vsebino s pomikanjem strani.

Izberite želen zaslonski gumb za priljubljeno nastavitvev.

Podroben opis ⇨ 19.

Dohodni telefonski klic

Prevzem telefonskega klica

Če je v času dohodnega klica vključen radio ali drug medij, se zvočni vir utiša in ostane utišan, dokler se klic ni konča.

V spodnjem delu zaslona se prikaže sporočilo z imenom ali številko klicatelja.



Za sprejem klica izberite **Sprejmi klic** v sporočilu.

Zavrnitev telefonskega klica

Za zavrnitev klica izberite **Prezri** v sporočilu.

Sprememba tona zvonjenja

Pritisnite **HOME** in izberite ikono **NASTAVITVE**.

Izberite **Bluetooth** za prikaz ustreznega podmenija, nato izberite **Zvoki zvonjenja**. Prikaže se seznam vseh telefonov, ki so združeni z Infotainment sistemom.

Izberite želen telefon. Prikaže se seznam melodij zvonjenja, ki so na voljo za ustrezen telefon.

Izberite želen ton zvonjenja.

Funkcije med telefonskim klicem

Med telefonskim klicem je prikazan pogled telefonskega klica.

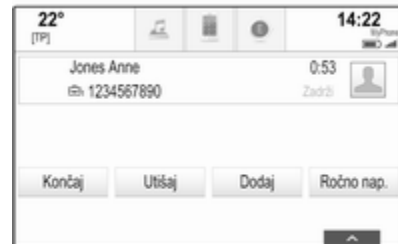

Dokončanje telefonskega klica

Za končanje klica izberite **Končaj**.

Izključitev mikrofona

Izberite **Utišaj** za začasen izklop mikrofona.

Zaslonski gumb se spremeni v **Glasno**.

Za ponoven vklop mikrofona izberite **Glasno**.

Izključitev prostoročne funkcije

Za nadaljevanje pogovora prek vašega mobilnega telefona izberite **Ročno nap..**

Zaslonski gumb se spremeni v **Prostoročno**.

Za ponoven vklop prostoročne funkcije izberite **Prostoročno**.

Drugi telefonski klic

Začetek drugega telefonskega klica

Za začetek drugega telefonskega klica izberite **Dodaj** v pogledu telefonskega klica. Prikazan je meni telefona.

Začnite drugi telefonski klic. Podroben opis, glejte zgoraj.

Če želite preklicati začetek drugega klica in se vrniti v pogled telefonskega klica, izberite **Trenutni klic**.

Oba klica se prikazeta v pogledu med klicem.

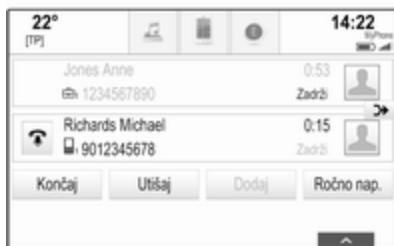

Drugi dohodni telefonski klic

V spodnjem delu pogleda telefonskega klica je prikazano sporočilo z imenom ali številko klicatelja.

Izberite **Sprejmi klic** ali **Prezri** v sporočilu.

Dokončanje telefonskih klicev

Za dokončanje obeh klicev izberite **Končaj** v spodnjem delu zaslona.

Če želite dokončati le enega od klicev, izberite **☎** ob ustreznem klicu.

Konferenčni klic

Izberite **➤**, če želite združiti oba klica. Aktivna postaneta oba klica.

Zaslonski gumb **➤** se spremeni v **☎**.

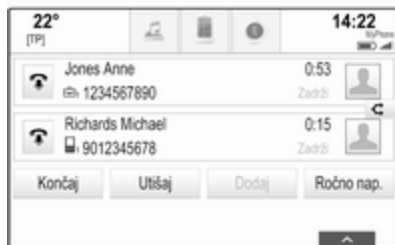

Za razdružitvev obeh klicev izberite **☎**.

Telefoni

Za prikaz seznama naprav izberite **TELEFONI** v interaktivni izbirni vrstici.

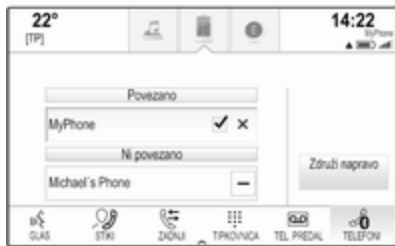

Podroben opis ↗ 71.

Besedilna sporočila

Aplikacija **BESEDILO** omogoča prejemanje besedilnih sporočil in odgovarjanje nanj prek Infotainment sistema.

Opomba

Nekatere funkcije aplikacije za besedila po možnosti niso na voljo, kadar je hitrost vožnje višja od 8 km/h.

Predpogoji

Za uporabo aplikacije **BESEDILO** je treba izpolnjevati naslednje pogoje:

- Bluetooth funkcija ustreznega telefona mora biti vključena (glejte navodila za uporabo naprave).
- Odvisno od telefona bo morda potrebno napravo nastaviti na stanje "vidno" (glejte navodila za uporabo naprave).
- Pri nekaterih telefonih je treba ročno dovoliti dostop do funkcije besedilnih sporočil na telefonu (glejte navodila za uporabo naprave).
- Ustrezni telefon mora biti združen in povezan z Infotainment sistemom. Podroben opis ↗ 71.
- Ustrezni telefon mora podpirati funkcijo "Bluetooth Message Access Profile" (BT MAP).

Zagon aplikacije za besedila

Pritisnite gumb **HOME** in izberite ikono aplikacije **BESEDILO**.

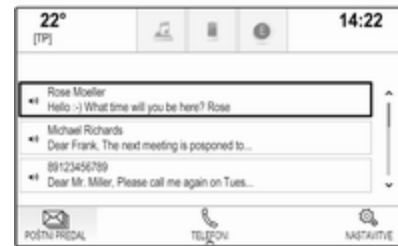

Če je prejeto novo besedilno sporočilo, se na zaslonu prikaže sporočilo. Za vstop v aplikacijo **BESEDILO** izberite enega od zaslonskih gumbov.

Opomba

Opozorila za besedilna sporočila so prikazana samo v primeru, da je v meniju nastavitve besedil **Opozorila na besedilna sporočila** nastavljen na **Vklop**.

Poslušanje sporočila

Izberite **POŠTNI PREDAL** v interaktivni izbirni vrstici. Besedilna sporočila, shranjena na ustreznem telefonu, so prikazana na seznamu.

Opomba

V mapi prejeto niso prikazana vsa besedilna sporočila, ki so shranjena na telefonu, saj je to odvisno od vrste telefona.

Za poslušanje sporočila izberite **▶** poleg ustreznega sporočila.

Za prikaz pogleda sporočila lahko izberete tudi želeno sporočilo. Izberite **POSLUŠAJ** v interaktivni izbirni vrstici.

Branje sporočila

Izberite **POŠTNI PREDAL** v interaktivni izbirni vrstici. Besedilna sporočila, shranjena na ustreznem telefonu, so prikazana na seznamu.

Za prikaz celotnega besedilnega sporočila izberite želeno sporočilo.



Klicanje pisca besedila

Izberite **POŠTNI PREDAL** v interaktivni izbirni vrstici. Besedilna sporočila, shranjena na ustreznem telefonu, so prikazana na seznamu.

Za prikaz pogleda sporočila izberite želeno sporočilo.

Izberite **Klicanje** v interaktivni izbirni vrstici. Poklicali ste pisca besedila.

Odgovarjanje na sporočilo

Opomba

Funkcija za odgovarjanje morda ni podprta na vseh vrstah telefona.

Izberite **POŠTNI PREDAL** v interaktivni izbirni vrstici. Besedilna sporočila, shranjena na ustreznem telefonu, so prikazana na seznamu.

Za prikaz pogleda sporočila izberite želeno sporočilo.

Izberite **ODGOVORI** v interaktivni izbirni vrstici. Prikaže se seznam predhodno določenih sporočil.

Izberite želeno predhodno določeno besedilno sporočilo.

Če nobeno predhodno določeno sporočilo ne služi vašemu namenu, lahko napišete novo sporočilo. Glejte poglavje "Upravljanje predhodno določenih sporočil" spodaj.

Brisanje sporočila

Izberite **POŠTNI PREDAL** v interaktivni izbirni vrstici. Besedilna sporočila, shranjena na ustreznem telefonu, so prikazana na seznamu.

Za prikaz pogleda sporočila izberite želeno sporočilo.

Za brisanje besedilnega sporočila izberite **Zbrši** v interaktivni izbirni vrstici.

Seznam naprav

Izberite **TELEFONI**, da se prikaže seznam naprav.

Podroben opis ↪ 71.

Nastavitve besedila

Izberite **Nastavitve** za vstop v meni nastavitvev.

Opozorila za besedilo

Če želite, da se ob prejemu novega besedilnega sporočila prikaže opozorilo, nastavite **Opozorila na besedilna sporočila - Vklop**.

Upravljanje predhodno določenih sporočil

Izberite **Uredi vnaprej določena sporočila** za prikaz seznama vseh predhodno določenih sporočil.

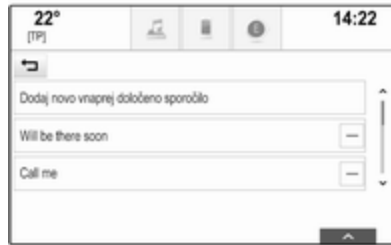

Dodajanje novega sporočila

Opomba

Predhodno določena sporočila je mogoče vnesti samo pri mirujočem vozilu.

Izberite **Dodaj novo vnaprej določeno sporočilo**. Prikaže se tipkovnica.

Vnesite želeno besedilno sporočilo in potrdite vnos. Novo sporočilo je dodano seznamu predhodno določenih sporočil.

Brisanje predhodno določenega sporočila

Za brisanje predhodno določenega sporočila izberite – poleg sporočila, ki ga želite izbrisati.

Mobilni telefoni in radijska oprema (CB)

Navodila za namestitev in uporabo

Pri namestitvi in uporabi mobilnega telefona je treba upoštevati navodila za namestitev glede na tip vozila in navodila za uporabo mobilnega telefona in prostoročne naprave. Ravnanje v nasprotju s tem lahko vodi do izgube tipskega preskusa vozila (EU direktiva 95/54/ES).

Priporočila za nemoteno uporabo:

- Zunanjo anteno je treba za največji možni doseg strokovno namestiti.
- Največja moč oddajanja: 10 vatov.
- Mobilni telefon je treba namestiti na ustrezno mesto. Upoštevajte ustrezno opombo v uporabniškem priročniku, in sicer v poglavju **Sistem zračnih blazin**.

Poiščite strokovnjaka, ki bo svetoval, kje so najprimernejše namestitve zunanje antene in katera držala za

telefon so na voljo ter kakšna je uporaba naprav z oddajno močjo, večjo od 10 vatov.

Oprema za prostoročno telefoniranje brez zunanje antene pri standardnih mobilnih telefonih GSM 900/1800/1900 in UMTS je dovoljena le, če maksimalna prenosna moč mobilnega telefona ne preseže 2 vatov z GSM 900 in 1 vata v ostalih primerih.

Iz varnostnih razlogov ne telefonirajte med vožnjo. Med vožnjo je lahko moteče tudi telefoniranje s prostoročno opremo.

Opozorilo

Radijska oprema in mobilni telefoni, ki ne ustrezajo trenutno navedenim standardom, morajo delovati izključno le z anteno, ki je nameščena zunaj vozila.

Svarilo

Mobilni telefoni in radijska oprema utegnejo povzročiti motnje v delovanju električnega/elektronskega omrežja vozila, če delujejo brez zunanje antene, razen če so upoštevani trenutno navedeni predpisi.

Pogosta vprašanja

Pogosta vprašanja 81

Pogosta vprašanja

Telefon

- ② **Kako lahko združim svoj telefon z Infotainment sistem?**
- ① Za združitev telefona pritisnite **HOME**, izberite ikono **TELEFON**, nato izberite **Združi napravo**. Sledite napotkom na svoji povezani napravi in omogočite povezavo Bluetooth.
Podroben opis ⇨ 71.
- ② **Kako dostopam do stikov v svojem telefonskem imeniku in zadnjih klicev?**
- ① Za dostop do seznama stikov ali klicev pritisnite **HOME**, izberite ikono **TELEFON**, nato izberite **STIKI** ali **ZADNJI**. Na telefonu preverite, ali ste dovolili dostop do telefonskega imenika in seznama klicev. Nalaganje telefonskega imenika in seznama klicev lahko, odvisno od telefona, traja nekaj minut.
Podroben opis ⇨ 73.

Priljubljene

- ② **Kaj vse lahko shranim med priljubljene?**
- ① Shraniti je mogoče do 60 priljubljenih elementov iz skoraj vseh kategorij, kot so cilji, telefonski stiki, sezname predvajanja, radijske postaje itd. Podroben opis ⇨ 19.
- ② **Kako shranim nov priljubljen element?**
- ① Zaženite ustrezno aplikacijo ter se dotaknite in držite zaslonski gumb, če želite shraniti nov priljubljen element na tem mestu. Po shranjevanju se oglasi kratek potrditveni pisk. V nekaterih primerih morate izbrati specifičen element.
Podroben opis ⇨ 19.
- ② **Kako lahko preimenujem, izbrišem ali premaknem priljubljene?**
- ① Če želite preimenovati, izbrisati ali premakniti priljubljene, pritisnite **HOME**, izberite ikono **NASTAVITVE** na začetnem

zaslonu, **Radio** v seznamu nastavitev in nazadnje **Uredi priljubljene**.

Podroben opis ⇨ 19.

❓ Kje so shranjeni priljubljeni elementi in kako jih lahko izberem?

- ❗ Priljubljeni elementi so shranjeni v seznamu priljubljenih. Za dostop do priljubljenih izberite ustrezen zaslonski gumb v prikazani vrstici priljubljenih. Pri drugih zaslonskih slikah je seznam priljubljenih skrit z namenom, da je na voljo več prostora za prikaz glavne vsebine. Na teh zaslonskih slikah izberite **^** v spodnjem desnem delu zaslona ali premaknite s prstom interaktivno izbirno vrstico navzgor.

Podroben opis ⇨ 19.

Navigacija

❓ Po vnosu naslova cilja se prikaže sporočilo o napaki. Kaj delam narobe?

- ❗ Pri vnašanju celotnega naslova morate upoštevati določen vrstni red, ki ga zahteva navigacijski

sistem. Odvisno od države, v kateri se nahaja vneseni naslov, lahko sistem zahteva različen vrstni red vnašanja. Če je cilj vnesen v drugo državi, dodajte ime države na koncu vnosa.

Podroben opis ⇨ 53.

❓ Kako prekličem aktivno vodenje pri navigaciji?

- ❗ Za preklic vodenja po začrtani poti izberite **MENI** v interaktivni izbirni vrstici, nato izberite **Prekinitvev poti**.

Podroben opis ⇨ 59.

Avdio

❓ Kako zamenjam vir zvoka?

- ❗ S pritiskanjem **RADIO** lahko preklapljate med vsemi razpoložljivimi avdio viri radia (AM/FM/DAB). S pritiskanjem **MEDIA** lahko preklapljate med vsemi razpoložljivimi viri.

Glejte podrobne opise za radio ⇨ 32, CD ⇨ 37, zunanje naprave ⇨ 40.

❓ Kako poiščem radijske postaje ali glasbo drugih medijev?

- ❗ Za iskanje radijskih postaj ali glasbe drugih medijev, npr. seznamov predvajanja ali albumov, izberite **IŠČI** na zaslonu avdio sistema.

Glejte podrobne opise za radio ⇨ 32, CD ⇨ 38, zunanje naprave ⇨ 41.

Drugo

❓ Kako lahko izboljšam delovanje prepoznavanja glasu?

- ❗ Sistem za prepoznavanje glasu je zasnovan tako, da razume normalno izgovorjene glasovne ukaze. Ukaz izgovorite po oddanem pisku. Ukaz izgovorite normalno, ne prehitro ali preglasno.

Podroben opis ⇨ 65.

❓ Kako lahko izboljšam učinkovitost zaslona na dotik?

- ❗ Zaslon na dotik je občutljiv na pritisek. Zlasti pri drsnih gibih s prsti poskusite pritisniti nekoliko močneje.

Podroben opis ↗ 15.

Kazalo

A		
Adresar.....	53	
Aktiviranje CD predvajalnika.....	38	
Aktiviranje Infotainment sistema... ..	13	
Aktiviranje navigacijskega sistema	47	
B		
Balance.....	27	
Bass.....	27	
Besedilna sporočila.....	77	
Bluetooth glasba.....	40	
Bluetooth povezava.....	71	
C		
CD predvajalnik.....	37	
D		
DAB.....	35	
Datum.....	28	
Delovanje.....	73	
Bluetooth glasba.....	41	
CD.....	38	
Infotainment sistem.....	13	
Navigacijski sistem.....	47	
Priljubljene.....	19	
Radio.....	32	
Stiki.....	23	
Telefon.....	73	
Tipkovnice.....	18	
		USB..... 41, 42
		Zaslon na dotik..... 15
		Digitalni avdio sprejem..... 35
E		
EQ.....	27	
F		
Fader.....	27	
Filmi.....	42	
Filmske datoteke.....	40	
Formati datotek		
Filmske datoteke.....	40	
Zvočne datoteke.....	40	
G		
Glasnost		
Funkcija utišanja.....	13	
Maksimalna glasnost ob vklopu	28	
Nastavitev glasnosti.....	13	
Samodejna glasnost.....	28	
Glasovno vodenje.....	65	
I		
Imenik.....	23, 73	
Intellitext.....	35	
Interaktivna izbirna vrstica.....	17	
Iskanje postaj.....	32	
Izbira valovnega območja.....	32	
Izenačevalnik.....	27	

J			
Jezik.....	28		
K			
Kalibracija zaslona na dotik.....	28		
Klic v sili.....	73		
M			
Maksimalna glasnost ob vklopu... 28			
Mobilni telefoni in radijska oprema (CB)	79		
N			
Način zaslona.....	28		
Napačna smer pomikanja.....	28		
Nastavitve glasnosti.....	28		
Nastavitve sistema.....	28		
Čas in datum.....	28		
Jezik.....	28		
Povrnitev tovarniških nastavitvev	28		
Zaslon.....	28		
Zaščiteni način.....	28		
Nastavitve tonov.....	27		
Navigacija.....	59		
Glasovna navodila.....	59		
Meni vodenja po začrtani poti... 59			
Posamezne točke POI.....	47		
Posodobitev zemljevida.....	46		
Postaje TMC.....	46, 59		
Pot z vmesno točko.....	53		
Prikaz zemljevida.....	47		
		Prijubljene.....	19
		Prometne nesreče.....	59
		Seznam razcepov.....	59
		Seznam vmesnih točk.....	59
		Stiki.....	23, 53
		Trenutna lokacija.....	47
		Upravljanje zemljevidov.....	47
		Vnos cilja.....	53
		Vodenje po začrtani poti.....	59
		Zadnji cilji.....	53
		Zaslonski gumb OVERVIEW (Pregled).....	47
	O		
		Oblikovanje znakov.....	18
		Obnovitev priljubljenih.....	19
		Osnovno rokovanje.....	15
		Osnovno upravljanje	
		Interaktivna izbirna vrstica.....	17
		Polje za prepoznavanje znakov	18
		Prijubljene.....	19
		Stiki.....	23
		Tipkovnica.....	18
		Vrstica aplikacije.....	17
		Začetni zaslon.....	17
	P		
		Pametni telefon	
		Projekcija telefona.....	43
		Pogosta vprašanja.....	81
		Polje za prepoznavanje znakov....	18
		Posamezne točke POI.....	47
		Postaje TMC.....	46
		Pot z vmesno točko.....	53
		Povrnitev tovarniških nastavitvev... 28	
		Pozabljeni PIN koda.....	28
		Predvajanje filmov.....	42
		Predvajanje zvoka.....	41
		Pregled upravnih elementov za rokovanje.....	8
		Preklop storitev DAB.....	35
		Prepoznavanje govora.....	65
		Prikaz priljubljenih.....	19
		Prijubljene	
		Brisanje.....	19
		Obnovitev.....	19
		Preimenovanje.....	19
		Prikazi.....	19
		Shranjevanje.....	19
		Zaslon v instrumentni plošči.....	19
		Prijubljeni.....	19
		Projekcija telefona.....	43
		Prometne nesreče.....	59
		Prometni program.....	33
	R		
		Radio	
		DAB.....	35
		DAB obvestila.....	35
		Digitalni avdio sprejem.....	35
		Intellitext.....	35

Iskanje postaj.....	32	Sistem posredovanja podatkov prek radijskega sprejemnika (Radio Data System - RDS)	33	Zadnji klici.....	73
Meni DAB.....	35	Splošne informacije 37, 40, 46, 65, 70		Zvonjenje.....	73
Meni FM.....	33	Bluetooth glasba.....	40	Telefonski klic	
Priljubljene.....	19	CD.....	37	Sprejem.....	73
Prometni program.....	33	Infotainment sistem.....	6	Začetek.....	73
Radijski podatkovni sistem.....	33	Navigacija.....	46	Zavrnitev.....	73
RDS.....	33	Radio.....	32	Tipka Domov.....	17
Regija.....	33	Telefonski portal.....	70	Tipkovnica.....	18
Regionalizacija.....	33	USB.....	40	Črkovna tipkovnica.....	18
Seznam frekvenc.....	32	Sporočila.....	17	Tipkovnica s simboli.....	18
Seznam kategorij.....	32	Srednjetonsko območje.....	27	Tipkovnice.....	18
Seznam postaj.....	32	Stiki.....	23, 53	TP.....	33
TP.....	33	Obnovitev.....	23	Treble.....	27
Valovno območje.....	32	Preurejanje.....	23	Trgovina.....	44
Valovno območje L.....	35	Shranjevanje.....	23		
Regija.....	33			U	
Regionalizacija.....	33			Uporaba.....	13, 32, 38, 47, 67
		T		Bluetooth glasba.....	41
S		TA.....	33	CD.....	38
Samodejna nastavitvev.....	28	Telefon		Infotainment sistem.....	13
Samodejna nastavitvev glasnosti		Besedilna sporočila.....	77	Navigacijski sistem.....	47
Samodejno glasnost.....	28	Bluetooth.....	70	Telefon.....	73
Samodejno glasnost.....	28	Bluetooth povezava.....	71	USB.....	41, 42
Seznam frekvenc.....	32	Imenik.....	23, 73	Zaslon na dotik.....	15
Seznam kategorij.....	32	Klici v sili.....	73	Uporaba aplikacij.....	44
Seznam postaj.....	32	Priljubljene.....	19	Uporaba aplikacij za pametni telefon.....	43
Seznam razcepov.....	59	Prostorčni način.....	73	Upravljalna plošča Infotainment sistema.....	8
Seznam vmesnih točk.....	59	Stiki.....	23	Upravljanje menijev.....	17
Shranjevanje priljubljenih.....	19				

Upravljanje z zaslonom na dotik...	15
Upravni elementi za rokovanje	
Infotainment sistem.....	8
Volan.....	8
Ura.....	28
USB.....	40
Utišanje.....	13

V

Valovno območje L.....	35
Vključitev Bluetooth glasbe.....	41
Vključitev projekcije telefona.....	43
Vključitev radia.....	32
Vključitev USB naprave.....	41, 42
Vklop Infotainment sistema.....	13
Vklop portala telefona.....	73
Vnos cilja	53
Vodenje	59
Vodenje po začrtani poti.....	59
Vrsta poti.....	59
Vrstica aplikacije.....	17

Z

Začetni zaslon.....	17
Zanimive točke.....	53
Zaslon na dotik.....	15
Zaslonski gumb OVERVIEW	
(Pregled).....	47
Zaslonski gumb RESET	
(Ponastavitev).....	47
Zaslon ure.....	28

Zaščita pred krajo	7
Zaščiteni način	
Odklepanje.....	28
Zaklepanje.....	28
Združevanje.....	71
Zemljevidi.....	47
Zvočne datoteke.....	40
Zvonjenje.....	73

R 4.0 IntelliLink

Uvod	90
Osnovno delovanje	98
Radio	104
Zunanje naprave	110
Prepoznavanje govora	118
Telefon	119
Kazalo	128

Uvod

Splošne informacije	90
Zaščita pred krajo	91
Pregled upravnih elementov za rokovanje	92
Uporaba	95

Splošne informacije

Infotainment sistem Vam nudi avdio v vozilu po najsodobnejši tehnologiji.

S funkcijami radijskega sprejemnika lahko shranite do 25 postaj na petih straneh priljubljenih postaj.

Zunanje pomnilniške naprave lahko priključite na Infotainment sistem kot zunanje vire zvoka bodisi prek kabla ali prek povezave Bluetooth®.

Razen tega je Infotainment sistem opremljen s portalom za mobilni telefon, ki omogoča udobno in varno telefoniranje v vozilu.

Nekatere aplikacije pametnih telefonov lahko upravljate tudi prek Infotainment sistema.

Infotainment sistem lahko po izbiri upravljate z zaslonom na dotik na upravljalni plošči, z upravnimi elementi na volanu ali - če to omogoča vaš mobilni telefon - s funkcijo prepoznavanja govora.

Domiseln dizajn elementov za rokovanje, zaslon na dotik in jasni prikazi omogočajo preprosto rokovanje z aparatom.

Opomba

V tem priložniku so opisane možnosti in razpoložljive funkcije Infotainment sistema. Nekateri opisi, vključno z opisom zaslona in funkcij menijev se zaradi različne izvedenke modela, specifikacij države, posebne opreme ali dodatne opreme morda ne nanašajo na vaše vozilo.

Pomembne informacije o rokovanju in prometni varnosti

Opozorilo

Infotainment sistem uporabljajte le tako, da lahko vozite varno ves čas. V primeru pomislekov ustavite vozilo in rokujte z Infotainment sistemom, ko je vozilo parkirano.

Radijski sprejem

Piskanje, šumenje, motnje ali prekinitve sprejema utegnejo povzročiti:

- spreminjajoča se razdalja med vozilom in oddajnikom
- večkratni sprejem zaradi odboja
- položaj vozila izven (v senci) dometa oddajnika

Zaščita pred krajo

Infotainment sistem je opremljen z elektronskim varnostnim sistemom, katerega namen je odvrčanje tatov.



Infotainment sistem deluje le v vašem vozilu in je za tatove neuporaben.



Pregled upravnih elementov za rokovanje

Upravljalna plošča



1	Zaslon / zaslon na dotik	98
2	Začetni meni	98
	Zaslonski gumbi za dostop do funkcij:	
	AVDIO: zvočne funkcije	
	GALERIJA: funkcije predvajanja slik in filmov	
	TELEFON: funkcije mobilnega telefona	
	PROJEKCIJA: projekcija telefona	
	NAV: aplikacija BringGo®	
	NASTAVITVE: nastavitve sistema	
	OnStar: OnStar nastavitve Wi-Fi	95
3	Prikazi časa, datuma in temperature	102
4		
	Kratek pritisk: odpre meni telefona	122

	ali odpre funkcijo projekcije telefona (če je aktivirana)	116
	Daljši pritisk: vključi prepoznavanje govora	118
5		
	Kratek pritisk: pomik na naslednjo postajo, če je vklopljen radio	104
	ali premik na naslednji posnetek, če je vklopljena zunanja naprava	112
	Dolg pritisk: iskanje postaj po frekvencah navzgor, če je vklopljen radio	104
	previjanje naprej, če je vklopljena zunanja naprava	112
6		
	Kratek pritisk: vklop Infotainment sistema, če je izklopljen	95
	ali utišanje sistema, če je vklopljen	95

	Daljši pritisk: izklop Infotainment sistema	95
	Obrnite: nastavitev glasnosti	95
7		
	Kratek pritisk: pomik na prejšnjo postajo, če je radio vklopljen	104
	ali premik na prejšnji posnetek, če je vklopljena zunanja naprava	112
	Dolg pritisk: iskanje postaj po frekvencah navzdol, če je vklopljen radio	104
	previjanje nazaj, če je vklopljena zunanja naprava	112
8		
	Kratek pritisk: odpre Začetni meni	95
	Daljši pritisk: odpre funkcijo projekcije telefona (če je aktivirana)	116

Upravna stikala na volanu

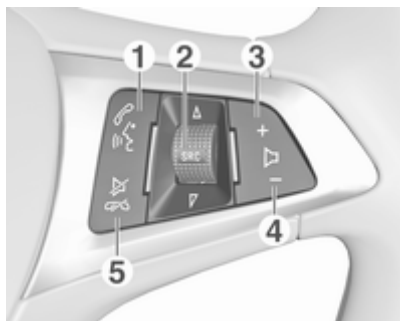
1 

Kratek pritisk: odpiranje menija funkcije OnStar, kadar telefon ni povezan 95

ali sprejem telefonskega klica, kadar je telefon povezan 119

ali kliče zadnjo številko iz seznama klicev, če je prikazan meni telefona 122

ali preklapljanje med klici, če je klic na čakanju 122

Daljši pritisk: vključi prepoznavanje govora 118

2 SRC (Vir) 95

Pritisnite: izbira avdio vira 95

Zasuk navzgor/navzdol: izbiranje naslednje/ prejšnje shranjene radijske postaje, če je vklopljen radio 104

ali izbiranje naslednjega/ prejšnjega posnetka, poglavja ali slike, če je vklopljena zunanja naprava 112

ali izbiranje naslednjega/ prejšnjega vnosa na seznamu klicev, če je telefonski portal vklopljen in sezname klicev odprt 122

Zasuk navzgor/navzdol in pridržanje: hitro pomikanje po seznamu klicev 122

3 +

Pritisnite: povečanje glasnosti

4 -

Pritisnite: zmanjšanje glasnosti

5 

Pritisk: končanje/zavrnitev klica 122

ali izključitev prepoznavanja govora 118

ali funkcija aktiviranje/ deaktiviranje utišanja 95

Uporaba

Upravni elementi za rokovanje

Infotainment sistem lahko upravljate prek funkcijskih tipk, zaslona na dotik in menijev, ki se pojavljajo na zaslonu.

S sistemom rokujete lahko prek:

- centralne enote v upravljalni plošči ↗ 92
- zaslona na dotik ↗ 98
- upravnih elementov za zvok na volanu ↗ 92
- prepoznavanje govora ↗ 118

Vklop in izklop Infotainment sistema

Pritisnite . Po vklopu je aktiven nazadnje izbran vir Infotainment sistema.

Avtomatski izklop

Če je bil Infotainment sistem vklopljen s pritiskom na  pri izključenem kontaktu, se bo samodejno izklopil 10 minut po zadnjem pritisku na katerikoli gumb.

Nastavitev glasnosti

Zavrtite . Na zaslonu se pojavi trenutna nastavitev.

Pri vklopu Infotainment sistema se nastavi nazadnje izbrana glasnost predvajanja, če je le-ta manjša od največje vklopne glasnosti. Podroben opis ↗ 101.

Glasnost prilagojena na hitrost

Če je vključena funkcija glasnosti v odvisnosti od hitrosti ↗ 101, se glasnost prilagaja samodejno za preglasitev zunanje hrupa vetra in cestišča med vožnjo.

Utišanje

Za utišanje Infotainment sistema pritisnite .

Za vrnitev glasnosti znova pritisnite . Spet je nastavljena zadnja izbrana glasnost.

Načini rokovanja

Pritisnite  za prikaz Začetnega menija.



Opomba

Podroben opis upravljanja menijev prek zaslona na dotik ↗ 98.

AVDIO

Izberite **AVDIO**, da se odpre nazadnje izbrani glavni meni za predvajanje zvoka.

Izberite **Vir** na zaslonu, da se prikaže interaktivna izbirna vrstica.



Za preklop na drug avdio način se dotaknete enega od elementov v interaktivni izbirni vrstici.

Za podroben opis:



- Funkcije radia ↗ 104
- Zunanje naprave (USB, Bluetooth) ↗ 112

Opomba

Za hitro vrnitev na trenutno aktiven avdio zaslon se dotaknete ☺ v zgornji vrstici katere koli zaslonske slike.

GALERIJA

Izberite **GALERIJA**, da se odpre meni za predvajanje slik in filmov, shranjenih v zunanji napravi, npr. USB napravi ali pametnem telefonu.

Izberite  ali  za prikaz menija za predvajanje slik ali filma. Izberite želeno slikovno ali filmsko datoteko, da se prikaže ustrezen element na zaslonu.



Za podroben opis:

- Funkcije predvajanja slik ↗ 113
- Funkcije predvajanja filma ↗ 114

TELEFON

Pred uporabo telefonskega portala mora biti vzpostavljena povezava med Infotainment sistemom in mobilnim telefonom.

Za podroben opis priprave in vzpostavljanja Bluetooth povezave med Infotainment sistemom in mobilnim telefonom ↗ 119.

Če je mobilni telefon povezan, izberite **TELEFON** za prikaz glavnega menija portal za telefoniranje.



Podroben opis delovanja mobilnega telefona prek Infotainment sistema ↗ 122.

PROJEKCIJA

Za prikaz specifičnih aplikacij pametnega telefona na Infotainment sistemu povežite svoj pametni telefon.

Za zagon projekcije izberite **PROJEKCIJA**.

Ovisno od povezanega pametnega telefona se prikaže glavni meni z različnimi aplikacijami.

Podroben opis ↪ 116.

NAV

Če želite zagnati aplikacijo za vodenje BringGo, izberite **NAV**.

Podroben opis ↪ 116.

NASTAVITVE

Izberite **NASTAVITVE**, da se odpre meni za različne systemske nastavitve, npr. izključitev **Slišna potrditev ob dotiku**.

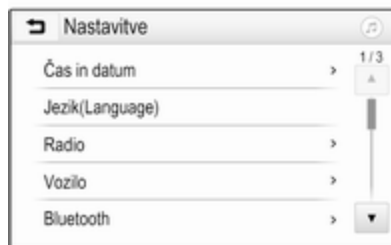

OnStar

Za prikaz menija z nastavitvami povezave OnStar Wi-Fi, izberite **OnStar**.

Za podroben opis glejte Uporabniški priročnik.

Osnovno delovanje

Osnovno rokovanje	98
Nastavitve tonov	100
Nastavitve glasnosti	101
Nastavitve sistema	102

Osnovno rokovanje

Zaslon Infotainment sistema je občutljiv na dotik in tako omogoča neposredno interakcijo s prikazanimi elementi za upravljanje menijev.

Svarilo

Za upravljanje prek zaslona na dotik ne uporabljajte ostrih ali trdih predmetov, kot so kemični svinčniki, druga pisala ipd.

Zaslonski gumb ↩



Pri upravljanju z meniji se s pritiskom na ↩ lahko vrnete na prvo nadrejeno raven menija.

Če ni prikazan zaslonski gumb ↩, se nahajate v najvišjem nivoju ustreznega menija. Pritisnite ☰ za prikaz začetnega zaslona.

Izbira ali vključitev zaslonskega gumba ali elementa menija

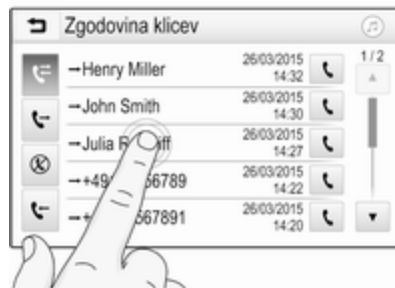

Dotaknite se zaslonskega gumba ali elementa menija.

Vključi se ustrezna funkcija sistema, prikaže se sporočilo ali podmeni z nadaljnjimi možnostmi.

Opomba

V naslednjih poglavjih so koraki za izbiro in vključitev zaslonskega gumba ali elementa menija prek zaslona na dotik opisani kot "... izberite <ime tipke>/<ime elementa>".

Premikanje elementov v začetnem meniju

Dotaknite se elementa, ki ga želite premakniti, in ga pridržite, dokler se okrog ikon ne prikažejo rdeči okvirčki. Premaknite prst na zeleno mesto in spustite element.

Opomba

Pritiskajte z nespremenjeno silo in pomikajte prste z enakomerno hitrostjo.

Vsi drugi elementi se preuredijo.

Za izhod iz načina urejanja pritisnite enega od gumbov na upravljalni plošči.

Opomba

Način za urejanje se samodejno izklopi po 30 sekundah nedejavnosti.

Premikanje po seznamih

Če je na voljo več elementov, kot jih lahko vidite na zaslonu, se pomikajte skozi seznam.

Za pomikanje skozi seznam elementov menija lahko naredite naslednje:

- Položite prst na poljubno mesto na zaslonu in podrsajte navzgor ali navzdol.

Opomba

Pritiskajte z nespremenjeno silo in pomikajte prste z enakomerno hitrostjo.

- Dotaknite se ▼ ali ▲ v zgornjem in spodnjem delu drsnega traku.
- Premaknite drsnik drsnega traku s prstom navzgor ali navzdol.

Za vrnitev na vrh seznama se dotaknite naslova seznama.

Opomba

V naslednjih poglavjih so koraki za pomikanje do elementa na seznamu prek zaslona na dotik opisani kot "... pomaknite se na <ime elementa>".

Pomikanje med stranmi



Opomba

Pomikanje skozi strani je na voljo le, kadar je na voljo več kot ena stran.

Za pomikanje od ene do druge strani:

- Položite prst na poljubno mesto zaslona in podrsajte na levo za pomik na naslednjo stran ali podrsajte na desno za pomik na prejšnjo stran.

Opomba

Pritiskajte z nespremenjeno silo in pomikajte prste z enakomerno hitrostjo.

- Dotaknite se > ali < na zaslону.

Opomba

V naslednjih poglavjih so koraki za pomikanje skozi strani prek zaslona na dotik opisani kot "... pomaknite se na ... stran ...".

Nastavitve tonov

V meniju zvočnih nastavitev lahko nastavite lastnosti zvoka. Ta meni lahko odprete iz vsakega glavnega zvočnega menija.

Za vstop v meni nastavitev tonov izberite **Meni** v spodnji vrstici glavnega avdio menija. Če je potrebno, se pomaknite skozi seznam elementov menija in izberite **Nastavitve tonov**. Prikaže se ustrezen meni.



Izenačevalnik zvoka

S to nastavitvijo lahko prilagodite zvok glede na glasbeno zvrst, npr. **Rock** ali **Klasika**.

Izberite zelen zvočni slog v interaktivni izbirni vrstici v spodnjem delu zaslona. Če izberete **Po meni**, lahko ročno opravite naslednje nastavitve.

Nizki ton

To nastavitve uporabite za ojačenje ali oslabitev nizkih frekvenc avdio virov.

Za spremembo nastavitve se dotaknite + ali -.

Srednji

To nastavitve uporabite za ojačenje ali oslabitev srednjih frekvenc avdio vira.

Za spremembo nastavitve se dotaknite + ali -.

Visoki ton

To nastavitve uporabite za ojačenje ali oslabitev visokih frekvenc avdio virov.

Za spremembo nastavitve se dotaknite + ali -.

Nastavitev glasnosti levo-desno in spredaj-zadaj

Za nastavitve glasnosti levo-desno in spredaj-zadaj uporabite ilustracijo na desni strani menija.

Z dotikom ustrezne točke na ilustraciji določite točko v potniški kabini, kjer naj bo raven zvoka najvišja. Namesto tega lahko premaknete rdeči drsnik na zeleno točko.

Opomba

Nastavitve glasnosti zvoka levo-desno in spredaj-zadaj so veljavne za vse vire zvoka. Le-teh ni mogoče nastavljati različno za vsak posamezen vir zvoka.

Nastavitve glasnosti

Nastavitev maksimalne glasnosti ob vklopu

Pritisnite  in nato izberite **Nastavitve**.

Izberite **Radio**, pomaknite se skozi seznam in nato izberite **Maks. vklopna glasn..**

Za spremembo nastavitve se dotaknite + ali -.

Nastavitev glasnosti, prilagojene na hitrost

Pritisnite  in nato izberite **Nastavitve**.

Izberite **Radio**, pomaknite se skozi seznam in nato izberite **Samodejna glasnost**.

Za nastavitve ravni prilagajanja glasnosti izberite eno možnost iz seznama.

Izključeno: glasnost se s povečevanjem hitrosti vozila ne spreminja.

Visoka: maksimalno povečanje glasnosti sorazmerno s povečevanjem hitrosti vozila.

Vključitev ali izključitev zvočne potrditve ob dotiku

Če je vključena funkcija za zvočno potrditev ob dotiku zaslona, se ob vsakem dotiku zaslonskega gumba ali elementa menija oglasi pisk.

Pritisnite  in nato izberite **Nastavitve**.

Izberite **Radio** in se pomaknite skozi seznam na **Slišna potrditev ob dotiku**.



Za vklop ali izklop funkcije se dotaknete zaslonskega gumba zraven **Slišna potrditev ob dotiku**.

Glasnost prometnih obvestil

Za nastavitve glasnosti prometnih obvestil nastavite želeno glasnost, medtem ko sistem predvaja prometno obvestilo. S tem bo nastavitve shranjena v sistemu.

Nastavitve sistema

Naslednje nastavitve vplivajo na celoten sistem. Vse druge nastavitve so tematsko opisane v ustreznih poglavjih teh navodil.

Nastavitve časa in datuma

Pritisnite , nato pa izberite **Nastavitve**.

Za prikaz ustreznega podmenija izberite **Čas in datum**.



Nastavi prikaz časa

Izberite želeno obliko prikaza ure z dotikom tipk na zaslonu **12 h** ali **24 h**.

Nastavi prikaz datuma

Če želite izbrati obliko datuma, izberite **Nastavi prikaz datuma** in nastavitve izberite med možnostmi podmenija.

Samodejno

V možnosti **Samodejno** lahko izberete samodejno oziroma ročno nastavitve datuma.

Če želite izbrati samodejno nastavitve ure in datuma, izberite **Vključeno - RDS**.

Če želite izbrati ročno nastavitve ure in datuma, izberite **Izključeno - Ročno**. Če je možnost **Samodejno** nastavljena na **Izključeno - Ročno**, sta v podmeniju na voljo možnosti **Nastavi čas** in **Nastavi datum**.

Nastavitve ure in datuma

Če želite nastaviti uro in datum, izberite **Nastavi čas** oziroma **Nastavi datum**.

Nastavitve prilagodite z zaslonskima tipkama **+** in **-**.

Nastavitve jezika

Pritisnite , nato pa izberite **Nastavitve**.

Za prikaz ustreznega menija izberite **Jezik(Language)**.

Nastavitve jezika besedil menijev: dotaknite se zelenega jezika.

Pomikanje besedila

Če je na zaslonu prikazano dolgo besedilo, npr. naslovi skladb ali imena postaj, se po njem lahko pomikate tekoče ali tako, tako da se besedilo prikaže v odsekani obliki.

Pritisnite , nato pa izberite **Nastavitve**.

Izberite **Radio**.

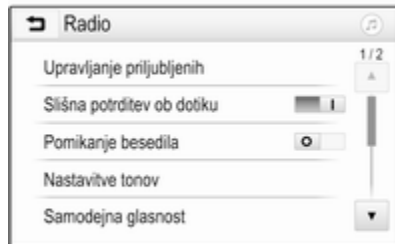

Če želite, da se besedilo pomika neprekinjeno, vključite **Pomikanje besedila**.

Če želite, da se besedilo pomika v odsekih, izključite nastavitvev.

Funkcija zatemnjenega zaslona

Če ne želite, da bi bil zaslon osvetljen, npr. ponoči, ga lahko izklopite.

Pritisnite , nato pa izberite **Nastavitve**.

Pomaknite se po seznamu in izberite **Izklopi zaslon**. Zaslon se izklopi, zvočne funkcije pa ostanejo vklopljene.

Tovarniške nastavitve

Pritisnite , nato pa izberite **Nastavitve**.

Pomaknite se skozi seznam in izberite **Povrnitev tovarniških nastavitvev**.

Za obnovitev vseh osebnih nastavitvev vozila izberite **Obnovi nastavitve vozila**.

Če želite izbrisati združene Bluetooth naprave, seznam stikov in shranjene številke glasovne pošte, izberite **Izbriši vse zasebne informacije**.

Če želite ponastaviti nastavitve tonov in glasnosti, izbrisati vse priljubljene ter izbrisati izbiro melodije zvonjenja, izberite **Obnovi nastavitve radia**.

V vsakem primeru se prikaže opozorilo. Za ponastavitev vseh nastavitvev izberite **Nadaljuj**.

Različica sistema

Pritisnite , nato pa izberite **Nastavitve**.

Pomaknite se skozi seznam in izberite **Informacije o programski opremi**.

Če je priključena USB naprava, lahko podatke vozila shranite na to USB napravo.

Izberite **Posodobitev sistema** in nato **Shrani info. vozila na USB**.

Za posodobitev sistema stopite v stik s svojim serviserjem.

Nastavitve vozila

Nastavitve vozila so opisane v Uporabniškem priročniku.

Radio

Uporaba	104
Iskanje postaj	104
Priljubljeni sezname	106
Sistem posredovanja podatkov prek radijskega sprejemnika (Radio Data System - RDS)	107
Digitalni avdio sprejem	108

Uporaba

Vključitev radia

Pritisnite  in nato izberite **AVDIO**. Prikaže se glavni avdio meni, ki je bil nazadnje aktiven.

Izberite **Vir** v spodnji vrstici dejavnega glavnega menija radia, da se odpre interaktivna izbirna vrstica.





Izbira zelenega valovnega območja.

Radio predvaja zadnjo predvajano postajo na izbranem valovnem območju.



Iskanje postaj

Samodejno iskanje postaj



Za predvajanje prejšnje ali naslednje postaje iz pomnilnika postaj, kratko pritisnite ali se dotaknite  ali  na upravljalni plošči ali na zaslonu.

Ročno iskanje postaj

Pritisnite in držite  ali  na upravljalni plošči. Tik preden najdete želeno frekvenco, spustite.

Sprejemnik izvede iskanje naslednje postaje z dobrim sprejemom in jo samodejno predvaja.



Opomba

Valovno območje FM: ko je aktivirana RDS funkcija, sprejemnik išče le RDS postaje ⇨ 107 in ko je aktivirana funkcija cestnoprometnih obvestil, išče sprejemnik le postaje s cestnoprometnimi obvestili ⇨ 107.

Naravnavanje postaj

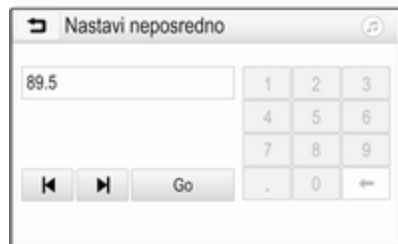
Dotaknite se  na zaslonu. Prikazan je zaslon **Nastavi neposredno**.



Vnesite želeno frekvenco. Če želite izbrisati vnesene številke, uporabite . Če je potrebno, se dotaknite  ali  za prilagoditev vnosa.

Za predvajanje postaje potrdite vnos.

Seznami postaj

Izberite **Meni** v spodnji vrstici dejavnega glavnega menija radia, da se odpre ustrezen podmeni izbranega valovnega območja.



Izberite **Seznam postaj**, specifičen za valovno območje. Prikažejo se vse postaje izbranega valovnega območja v trenutnem območju sprejema.

Izberite zeleno postajo.

Opomba

Trenutna radijska postaja je označena s simbolom  zraven imena postaje.

Seznami kategorij

Veliko radijskih postaj pošilja PTY kodo, ki označuje tip oddajanega programa (npr. novice). Nekatere postaje lahko spremenijo PTY kodo odvisno od trenutno predvajane vsebine.

Infotainment sistem shrani te postaje, sortirane po tipu programa, na ustrezen kategorijski seznam.

Opomba

Element seznama **Kategorije** je na voljo samo za valovni območji FM in DAB.

Za iskanje vrste programa po postajah izberite **Kategorije**.

Prikaže se seznam programskih zvrsti, ki so trenutno na voljo.

Izberite zeleni tip programa. Pojavi se seznam postaj, ki oddajajo izbrani tip programa.

Izberite zeleno postajo.

Opomba

Trenutna radijska postaja je označena s simbolom  zraven imena postaje.

Posodobitev seznamov postaj

Če shranjene postaje v seznamu za posamezno valovno območje niso dosegljive, izberite **Meni** v spodnji vrstici aktivnega glavnega menija radia, nato pa izberite ustrezen element menija za posodobitev seznama postaj, npr. **Posodobi seznam postaj**.

Opomba

Seznam kategorij je posodobljen, ko je posodobljen seznam postaj valovnega območja.

Začne se iskanje postaj in prikaže se ustrezno sporočilo. Takoj po končanem iskanju se prikaže ustrezen seznam postaj.

Opomba

Trenutna radijska postaja je označena s simbolom ► zraven imena postaje.

Priljubljene sezname

V priljubljenih seznamih lahko postaje v vseh valovnih območjih shranite tudi ročno.



Na voljo je pet seznamov priljubljenih postaj, v katere lahko shranite po 5 postaj.

Opomba

Trenutno sprejeta postaja je označena.

Shranjevanje postaj

Za pomikanje med priljubljenimi stranmi se dotaknite < ali >.

Trenutno izbrano postajo shranite pod pomnilniški zaslonski gumb tako, da se dotaknete zaslonskega gumba za nekaj sekund. Na zaslonskem gumbu se prikaže frekvenca ali ime postaje.

Priklic postaj

Za pomik na želeno priljubljeno stran se dotaknite < ali >.

Izberite pomnilniški zaslonski gumb, pod katerim je shranjena zelena radijska postaja.

Določanje števila razpoložljivih priljubljenih strani

Za določitev števila prikazanih priljubljenih strani v izboru, pritisnite **HOME** in izberite **NASTAVITVE** na zaslonu.

Izberite **Radio** in nato **Upravljanje priljubljenih** za prikaz ustreznega podmenija.

Odvisno od tega, katere priljubljene strani naj bodo prikazane, vključite ali izključite ustrezne strani.

Sistem posredovanja podatkov prek radijskega sprejemnika (Radio Data System - RDS)

RDS je storitev FM postaj, ki bistveno olajša iskanje zelene postaje in njen nemoten sprejem.

Prednosti RDS

- Na zaslonu se namesto frekvence postaje izpiše ime njenega programa.
- Med iskanjem postaj Infotainment sistem naravna samo RDS postaje.
- Infotainment sistem vedno naravna najbolj sprejemljivo frekvenco naravnane postaje v smislu AF (Alternative Frequency).
- Odvisno od radijske postaje Infotainment sistem izpiše na zaslonu tekst radia, ki lahko vsebuje, na primer, informacije o trenutnem programu.

Konfiguracija RDS

Dotaknite se **Meni** v spodnji vrstici glavnega menija radia FM, da se odpre ustrezen podmeni izbranega valovnega območja.

Pomaknite se na **RDS**.

Vklop ali izklop **RDS**.

Prometni program

Radijske postaje s cestnoprometnimi obvestili so RDS postaje, ki posredujejo obvestila o cestnem prometu. Če je vključena funkcija cestnoprometnih obvestil, se trenutni vir zvoka v času oddajanja obvestil prekine.

Vključitev funkcije Prometni program

Izberite **Meni** v spodnji vrstici glavnega menija radia FM, da se odpre ustrezen podmeni izbranega valovnega območja.

Za vklop ali izklop funkcije se dotaknite zaslonskega gumba zraven **Prometne informacije**.

Opomba

V seznamu postaj je TP prikazan ob postajah, ki oddajajo cestnoprometni program.

Pri vključeni storitvi cestnoprometnih obvestil je v vseh glavnih menjijih v zgornji vrstici prikazano **[TP]**. Če trenutna postaja ni TP postaja, se TP poudari sivo in začne se samodejno iskanje naslednje postaje s cestnoprometnimi obvestili. Ko sistem najde postajo s cestnoprometnimi obvestili, je **TP** osvetljen. Če sistem ne sprejema postaje s cestnoprometnimi obvestili, TP ostane obarvan sivo.

Ko ustreznost postaja predvaja cestnoprometno obvestilo, se prikaže sporočilo.

Za prekinitev obvestila in vrnitev na zadnjo aktivno funkcijo se dotaknite zaslona ali pritisnite \odot .

Regionalizacija

Nekatere RDS postaje predvajajo na različnih frekvencah programe, ki se lokalno razlikujejo.

Izberite **Meni** v spodnji vrstici glavnega menija radia FM, da se odpre ustrezen podmeni izbranega valovnega območja, nato se pomaknite na **Regija**.

Vklop ali izklop **Regija**.

Če je aktivirana regionalizacija, bodo po potrebi izbrane alternativne frekvence z enakimi regionalnimi programi. Če je regionalizacija izključena, so spremenljive frekvence postaj izbrane ne glede na regionalne programe.

Digitalni avdio sprejem

DAB digitalno oddaja radijske postaje.

DAB postaje so na zaslonu prikazane z nazivom programa namesto oddajne frekvence.

Splošne informacije

- S sistemom DAB je lahko predvajanih več radijskih programov (storitev) v enem skupku.

- Poleg visokokakovostnih digitalnih avdio storitev je DAB sposoben predvajati tudi podatke, povezane s programom in druge podatkovne storitve, vključno s prometnimi in potovalnimi informacijami.
- Takoj ko DAB sprejemnik lahko ujame signal, ki ga pošlje oddajnik (tudi če je signal zelo šibak), je zagotovljeno zvočno predvajanje.
- V primeru slabega sprejema se glasnost samodejno zniža in tako prepreči oddajanje neprijetnih zvokov.

Če je signal DAB preveč moten, da bi ga sprejemnik lahko predvajal, se sprejem povsem prekine. Temu se lahko izognete z vklopom **Preklop DAB-DAB in/ ali Preklop DAB-FM** v meniju DAB (glejte spodaj).

- Motnje, ki jih povzročijo oddajniki s podobno valovno dolžino (AM ali FM postaje, kar je za le-te značilno), se pri DAB ne pojavljajo.

- Če DAB signal odbijejo naravne ovire ali stavbe, je kakovost sprejema še boljša, kar se pri FM in AM sprejemu bistveno pokvari.
- Ko je omogočen sprejem DAB, ostane sprejemnik FM Infotainment sistema dejaven v ozadju in stalno išče dostopne postaje FM z najboljšim sprejemom. Če je vključena funkcija TP ⇨ 107, se predvajajo prometna obvestila postaje FM z najmočnejšim sprejemom. Izklopite TP če ne želite prekinjati sprejema DAB z obvestili o prometu FM.

DAB obvestila

Številne DAB postaje poleg glasbenih programov oddajajo tudi obvestila različnih kategorij. Če vključite nekatere ali vse kategorije, se aktualna DAB storitev med oddajanjem obvestil teh kategorij prekine.

Izberite **Meni** v spodnji vrstici glavnega menija radia DAB, da se odpre ustrezen podmeni izbranega valovnega območja.

Pomikajte se skozi seznam in izberite **Obvestila DAB**, da se prikaže seznam kategorij, ki so na voljo.

Vključite vse ali samo izbrane kategorije obvestil. Izbirate lahko različne kategorije obvestil istočasno.

Preklop DAB-DAB

Pri aktivirani funkciji aparat preklopi na isti program na drugem skupku DAB (če je na voljo), če je DAB signal preveč moten, da bi ga sprejemnik lahko predvajal.

Izberite **Meni** v spodnji vrstici glavnega menija radia DAB, da se odpre ustrezen podmeni izbranega valovnega območja.

Pomaknite se skozi seznam in vključite ali izključite **Preklop DAB-DAB**.

Preklop DAB-FM

Pri aktivirani funkciji aparat preklopi na ustrezno FM postajo aktivne DAB storitve (če je na voljo), kadar je DAB signal prešibek, da bi ga sprejemnik lahko predvajal.

Pomaknite se skozi seznam in vključite ali izključite **Preklop DAB-FM**.

Območje L

S to funkcijo lahko določite, katera valovna območja DAB naj sprejema Infotainment sistem.

Valovno območje L (zemeljski in satelitski radio) je dodatno radijsko valovno območje, ki ga je mogoče sprejemati.

Izberite **Meni** v spodnji vrstici glavnega menija radia DAB, da se odpre ustrezen podmeni izbranega valovnega območja.

Pomaknite se skozi seznam in vključite ali izključite **Območje L**.

Intellitext

Funkcija **Funkcija Intellitext** omogoča sprejem dodatnih informacij, kot so finančne informacije, šport, novice itd.

Opomba

Razpoložljiva vsebina je odvisna od postaje in regije.

Izberite **Meni** v spodnji vrstici glavnega menija radia DAB, da se odpre ustrezen podmeni izbranega valovnega območja.

Pomaknite se skozi seznam in izberite **Funkcija Intellitext**.

Za prikaz podrobnih informacij izberite eno od kategorij in nato zelen element.

EPG

Elektronski programski vodič podaja informacije o aktualnem in prihajajočem programu na ustrezni DAB postaji.

Izberite **Meni** v spodnji vrstici glavnega menija DAB radia, nato izberite **Seznam postaj**.

Za prikaz programa zelene postaje se dotaknite ikone zraven postaje.

Zunanje naprave

Splošne informacije	110
Predvajanje zvoka	112
Prikazovanje slik	113
Predvajanje filmov	114
Uporaba aplikacij za pametni telefon	116

Splošne informacije

USB-priključek za priključitev zunanjih naprav je na sredinski konzoli za ročno zavoro ali pod naslonom za roko.

Dva USB vhoda, ki sta namenjena samo za polnjenje naprav, sta v zadnjem delu sredinske konzole.

Opomba

Vtičnice morajo biti vedno čiste in suhe.

USB vhod

V vhod USB je mogoče priključiti MP3 predvajalnik, USB ključ, SD kartico (prek USB konektorja/adapterja), iPod ali pametni telefon.

Z Infotainment sistemom sta lahko istočasno povezani do dve USB napravi.

Opomba

Če želite priključiti dve napravi USB, potrebujete zunanje vozlišče USB.

Infotainment sistem lahko prek pomnilniških naprav USB predvaja zvočne datoteke, prikazuje slikovne datoteke ali predvaja filmske datoteke.

S priklopom na USB priključek je različne funkcije zgoraj omenjenih naprav mogoče upravljati preko upravljalnih elementov in menijev Infotainment sistema.

Opomba

Infotainment sistem ne podpira vseh zunanjih naprav. Preverite združljivost na našem spletnem mestu.

Povezava/odstranitev naprave

Priključite eno od zgoraj omenjenih naprav na USB vhod. Če je potrebno, uporabite ustrezen priključni kabel. Predvajanje glasbe se začne samodejno.

Opomba

Če datotek v priključenem USB pomnilniku ni mogoče brati, se pojavi ustrezno sporočilo o napaki in Infotainment sistem samodejno preklopi na prejšnjo funkcijo.

Če želite odstraniti USB napravo, najprej izberite drugo funkcijo in USB napravo odstranite.

Svarilo

Izogibajte se izklapljanju naprave med predvajanjem. To bi lahko poškodovalo napravo ali Infotainment sistem.

Samodejno predvajanje USB

Pri privzeti nastavitvi se avdio meni USB naprave prikaže samodejno, takoj ko priključite USB napravo.

To funkcijo je mogoče izključiti.

Pritisnite  in nato izberite

Nastavitve, da se odpre meni za nastavitve.

Izberite **Radio**, pomaknite se na **Samodejni zagon USB** in se dotaknite zaslonskega gumba zraven funkcije.

Za ponovno vključitev funkcije se znova dotaknite zaslonskega gumba.

Bluetooth

Naprave, ki podpirajo profila Bluetooth glasbe A2DP in AVRCP, lahko brezžično povežete z Infotainment sistemom. Infotainment sistem lahko predvaja glasbene datoteke iz teh naprav.

Povezava naprave

Podroben opis postopka vzpostavitve Bluetooth povezave ⇨ 120.

Podatkovni formati in mape

Največja kapaciteta naprav, ki jih podpira Infotainment sistem, je 2500 glasbenih datotek, 2500 slikovnih datotek, 250 filmskih datotek, 2500 map in 10 nivojev strukture map. Podprte so samo naprave, ki so formatirane s podatkovnim sistemom FAT16/FAT32.

Če so v metapodatkih zvočne datoteke vsebovane slike, se le-te prikažejo na zaslonu.

Opomba

Nekatere datotek se morda ne bodo predvajale pravilno. Vzrok tega je lahko različen format zapisa ali stanje datoteke.

Datotek iz spletnih trgovin, ki imajo vključeno digitalno upravljanje pravic (DRM), ni mogoče predvajati.

Infotainment sistem lahko predvaja naslednje zvočne, slikovne in filmske datoteke preko zunanjih naprav.

Zvočne datoteke

Formati zvočnih datotek, ki jih je mogoče predvajati, so MP3 (MPEG-1 Layer 3, MPEG-2 Layer 3), WMA, AAC, AAC+, ALAC OGG WAF (PCM), AIFF, 3GPP (samo zvok), zvočne knjige in LPCM. Naprave iPod® in iPhone® predvajajo oblike ALAC, AIFF, LPCM in zvočne knjige.

Če predvajana datoteka vsebuje značko ID3, lahko Infotainment sistem prikaže dodatne informacije, npr. naslov skladbe ali izvajalec.

Slikovne datoteke

Sistem podpira slikovne datoteke .JPG, .JPEG, .BMP, .PNG in .GIF.

Datoteke .JPG morajo imeti velikost 64 do 5000 slikovnih točk po širini in 64 do 5000 slikovnih točk po višini.

Datoteke BMP, PNG in GIF morajo imeti velikost 64 do 1024 slikovnih točk po širini in 64 do 1024 slikovnih točk po višini.

Slike ne smejo preseči velikost 1 MB.

Filmske datoteke

Formata filmske datoteke, ki ju je mogoče predvajati, sta AVI in MP4.

Največja ločljivost je 1280 x 720 slikovnih točk. Hitrost sličic mora biti manj kot 30 fps.

Uporabni kodek je H.264/MPEG-4 AVC.

Sistem podpira formate zvočnih datotek .MP3, .AC3, .AAC in .WMA.

Prikazovati je mogoče podnapise v formatu .SMI.

Predvajanje zvoka

Vključitev funkcije predvajanja glasbe

Če naprava še ni priključena na Infotainment sistem, jo priključite ⇨ 110.

Običajno se ustrezen glavni avdio meni prikaže samodejno.

Če se predvajanje ne začne samodejno, npr. ker je možnost **Samodejni zagon USB** izključena ⇨ 110, naredite naslednje:

Pritisnite  in nato izberite **AVDIO**, da se odpre nazadnje izbran glavni avdio meni.

Izberite **Vir** v interaktivni izbirni vrstici, nato izberite zelen avdio vir, da se odpre ustrezen glavni avdio meni.

Predvajanje avdio datotek se začne samodejno.



Funkcijske tipke

Prekinitev ali obnovitev predvajanja

Za prekinitev predvajanja se dotaknite **II**. Zaslonski gumb se spremeni v .

Za nadaljevanje predvajanja se dotaknite .

Predvajanje naslednje ali prejšnje datoteke

Za predvajanje naslednje skladbe se dotaknite .

Za vrnitev na prejšnjo skladbo se dotaknite  v prvih 2 sekundah predvajanja skladbe.

Vrnitev na začetek trenutne skladbe

Po 2 sekundah predvajanja skladbe se dotaknite ◀◀.

Hitro predvajanje naprej/nazaj

Dotaknite se in držite ◀◀ ali ▶▶.

Spustite, da se vrnete na običajen način predvajanja.

Namesto tega lahko premaknete drsnik, ki prikazuje položaj trenutne skladbe, na levo ali desno.

Naključno ponavljanje skladb

Za predvajanje skladb v naključnem zaporedju se dotaknite ⌘. Zaslonski gumb se spremeni v ⌘.

Če želite izključiti funkcijo nalaganja in predvajati glasbo v običajnem načinu, se znova dotaknite ⌘.

Funkcija Išči glasbo

Dotaknite se zaslona, da se prikaže zaslon za brskanje. Namesto tega lahko izberete **Meni** v spodnji vrstici glavnega avdio zaslona, da se prikaže ustrezen avdio meni, nato pa izberete **Išči glasbo**.

Prikažejo se različne kategorije, pod katerimi so skladbe razvrščene, npr. **Seznami**, **Izvajalci** ali **Albumi**.



Izberite želeno kategorijo in podkategorijo (če je na voljo), nato pa izberite skladbo.

Izberite skladbo za začetek predvajanja.

Prikazovanje slik

Lahko si ogledujete fotografije iz USB naprave, priključene v priključek USB.

Opomba

Zaradi vaše varnosti so nekatere funkcije onemogočene med vožnjo.

Vključitev funkcije predvajanja slik

Če naprava še ni priključena na Infotainment sistem, jo priključite ☞ 110.

Pritisnite ☰ in nato izberite **GALERIJA**, da se odpre glavni meni predstavnosti.

Odprite glavni meni za predvajanje slik z dotikom ☑, da se prikažejo elementi, shranjeni v USB napravi. Izberite želeno sliko.



Če želite skriti menijsko vrstico, se dotaknite zaslona. Če želite znova prikazati menijsko vrstico, se znova dotaknite zaslona.

Funkcijske tipke

Celozaslonski pogled

Za prikazovanje slik v celozaslonskem pogledu izberite . Za izhod iz celozaslonskega pogleda se dotaknite zaslona.

Ogled naslednje ali prejšnje slike

Za ogled naslednje slike se dotaknite  ali podrsajte na levo.

Za ogled prejšnje slike se dotaknite  ali podrsajte na desno.

Zasuk slike

Za zasuk slike izberite .

Povečevanje slike

Dotaknite se  enkrat ali večkrat za povečanje slike ali za vrnitev na njeno prvotno velikost.

Ogled diaproyekcije

Za ogled slik na napravi USB v načinu računalniške projekcije izberite .

Za dokončanje diaproyekcije se dotaknite zaslona.

Slikovni meni

Izberite **Meni** v spodnji vrstici zaslona, da se prikaže **Meni slik**.



Čas prikazovanja slik

Izberite **Čas diaproyekcije** za prikaz seznama možnosti časovnega zaporedja. Aktivirajte zeleno časovno zaporedje za prikazovanje posameznih slik med diaproyekcijo.

Prikaz ure in temperature

Če želite prikazati uro in temperaturo v celozaslonskem načinu, vklopite **Ura. Temperatura. Zaslona**.

Nastavitve zaslona

Izberite **Nastavitve zaslona**, da se odpre podmeni za nastavitve svetlosti in kontrasta.

Za spremembo nastavitve se dotaknite + ali -.

Predvajanje filmov

Lahko si ogledujete filme z USB naprave, priključene na USB vhod.

Opomba

Zaradi vaše varnosti je predvajanje filmov med vožnjo onemogočeno.

Vključitev funkcije predvajanja filma

Če naprava še ni priključena na Infotainment sistem, jo priključite .

Pritisnite  in nato izberite

GALERIJA, da se odpre glavni meni predstavnosti.

Dotaknite se , da se odpre glavni meni za predvajanje filma, nato pa izberite želeno mapo in/ali film.

Film se predvaja.





Funkcijske tipke

Celoten zaslon

Za predvajanje filma v celozaslonskem pogledu izberite . Za izhod iz celozaslonskega pogleda se dotaknite zaslona.

Prekinitev ali obnovev predvajanja

Za prekinitev predvajanja se dotaknite **II**. Zaslonski gumb se spremeni v .

Za nadaljevanje predvajanja se dotaknite .

Predvajanje naslednje ali prejšnje datoteke



Za predvajanje naslednje filmske datoteke se dotaknite .

Za vrnitev na prejšnjo filmsko datoteko se dotaknite  v prvih 5 sekundah predvajanja.

Vrnitev na začetek trenutnega filma

Po 5 sekundah predvajanja filmske datoteke se dotaknite .

Hitro predvajanje naprej/nazaj

Dotaknite se in držite  ali . Spustite, da se vrnete na običajen način predvajanja.

Meni za predvajanje filma

Izberite **Meni** v spodnji vrstici zaslona, da se prikaže **Meni filmov**.



Prikaz ure in temperature

Če želite prikazati uro in temperaturo v celozaslonskem načinu, vklopite **Ura. Temperatura. Zaslon**.

Nastavitve zaslona

Izberite **Nastavitve zaslona**, da se odpre podmeni za nastavitve svetlosti in kontrasta.

Za spremembo nastavitve se dotaknite + ali -.

Uporaba aplikacij za pametni telefon

Projekcija telefona

Aplikacije za projekcijo telefona Apple CarPlay™ in Android Auto™ prikazujejo izbrane aplikacije z vašega pametnega telefona na zaslonu Infotainment sistema in omogočajo upravljanje neposredno z upravnimi elementi Infotainment sistema.

Preverite pri proizvajalcu naprave, ali je ta funkcija združljiva z vašim pametnim telefonom in ali je ta aplikacija na voljo v vaši državi.

Priprava pametnega telefona

Androidni telefon: Prenesite aplikacijo Android Auto v svoj pametni telefon iz trgovine Google Play™.

iPhone: Prepričajte se, da je na vašem pametnem telefonu vključena Siri®.

Aktiviranje projekcije telefona v meniju za nastavitve

Pritisnite  za prikaz začetnega zaslona in izberite **NASTAVITVE**.

Pomaknite se po seznamu do **Apple CarPlay** ali **Android Auto**.

Preverite ali je ustrezna aplikacija aktivirana.

Povezava mobilnega telefona

Priključite pametni telefon na USB vhod  110.

Zagon projekcije telefona

Za zagon projekcije telefona pritisnite , nato izberite **PROJEKCIJA**.

Opomba

Če Infotainment sistem prepozna aplikacijo, se lahko ikona aplikacije spremeni v **Apple CarPlay** ali **Android Auto**.

Funkcijo lahko zaženete tudi tako, da pritisnete in držite  nekaj sekund.

Prikazani zaslon projekcije telefona je odvisen od vašega pametnega telefona in različice programske opreme.

Vrnitev na zaslon Infotainment sistema

Pritisnite .

BringGo

BringGo je aplikacija za vodenje, ki omogoča iskanje lokacij, prikaz zemljevida in usmerjanje po poti.

Prenos aplikacije

Za uporabo aplikacije BringGo prek elementov za upravljanje in menijev Infotainment sistema mora biti v pametnem telefonu nameščena ustrezna aplikacija.

Aplikacijo prenesite iz trgovine App Store® ali Google Play.

Aktiviranje projekcije telefona v meniju za nastavitve

Pritisnite  za prikaz začetnega zaslona in izberite **NASTAVITVE**.

Pomaknite se po seznamu do **BringGo**.

Preverite, ali je aplikacija aktivirana.

Povezava mobilnega telefona

Priključite pametni telefon na USB vhod  110.

Zagon aplikacije BringGo

Če želite zagnati aplikacijo, pritisnite , nato pa izberite ikono vodenja.

Na zaslonu Infotainment sistema se prikaže glavni meni aplikacije.

Podrobnejše informacije o upravljanju aplikacije najdete na spletnem mestu proizvajalca.

Prepoznavanje govora

Splošne informacije	118
Uporaba	118



Splošne informacije

Aplikacija za prenos glasu Infotainment sistema omogoča izvajanje govornih ukazov na vašem pametnem telefonu. Preverite v navodilih za uporabo pametnega telefona, ali vaš telefon podpira to funkcijo.

Če želite uporabiti aplikacijo za prenos glasu, mora biti pametni telefon povezan z Infotainment sistemom prek USB kabla ⇨ 110 ali s povezavo Bluetooth ⇨ 120.

Uporaba

Vključitev glasovnega vodenja

Pritisnite in držite  na upravljalni plošči ali  na volanu, da začnete sejo prepoznavanja govora. Na zaslonu se prikaže obvestilo glasovnega ukaza.

Takoj, ko zaslišite pisk, izgovorite ukaz. Za informacije o podprtih ukazih glejte navodila za uporabo vašega pametnega telefona.

Nastavljanje glasnosti glasovnih obvestil

Obrnite  na upravljalni plošči ali pritisnite **+** / **-** na desni strani volana, da povečate ali zmanjšate glasnost glasovnih obvestil.

Izklop prepoznavanja govora

Pritisnite  na volanu. Obvestilo glasovnega ukaza izgine in prepoznavanje govora se konča.

Telefon

Splošne informacije	119
Bluetooth povezava	120
Klic v sili	122
Delovanje	122
Mobilni telefoni in radijska oprema (CB)	126

Splošne informacije

Vhod (portal) za telefon omogoča telefonski razgovor prek mikrofona v vozilu in zvočnikov ter upravljanje najbolj pomembnih funkcij mobilnega telefona prek Infotainment sistema v vozilu. Za uporabo portala telefona mora biti mobilni telefon povezan z Infotainment sistemom prek povezave Bluetooth.

Ne podpira vsak mobilni telefon vseh funkcij telefona. Uporabne funkcije telefona so odvisne od uporabljenega mobilnega telefona in operaterja. Podrobnejše informacije o tem lahko najdete v navodilih za uporabo vašega mobilnega telefona ali jih pridobite pri vašem operaterju.

Pomembne informacije o rokovanju in prometni varnosti

⚠ Opozorilo

Mobilni telefoni vplivajo na Vaše okolje. Iz tega razloga je potrebno navesti predpise in napotke. Pred

uporabo mobilnega telefona v vozilu morate biti seznanjeni z ustreznimi napotki.

⚠ Opozorilo

V vozilu vedno uporabljajte opremo za prostoročno telefoniranje, ker se med telefonskim razgovorom ne morete osredotočiti na vožnjo. Pred uporabo opreme za prostoročno telefoniranje parkirajte vozilo. Vedno upoštevajte zakonske predpise v državi, v kateri vozite.

Ne pozabite upoštevati posebne predpise, ki se navezujejo na specifična področja in izklopite mobilne telefone, če je uporaba letih prepovedana. V nasprotnem primeru povzroči mobilni telefon motnje, ki utegnejo privedi do nevarne situacije.

Bluetooth

Telefonski portal je potrjen s strani skupine Bluetooth Special Interest Group (SIG).

Nadaljnje informacije o tehničnih podatkih lahko najdete na spletu na naslovu <http://www.bluetooth.com>

Bluetooth povezava

Bluetooth je radijski standard za brezžično povezovanje, npr. mobilnih telefonov, pametnih telefonov, in drugih naprav.

Seznanjanje (izmenjava PIN-kod med Bluetooth napravo in Infotainment sistemom) in povezovanje Bluetooth naprav z Infotainment sistemom izvedete v meniju **Bluetooth**.

Bluetooth meni

Pritisnite , nato pa izberite **NASTAVITVE**.

Za prikaz menija Bluetooth izberite **Bluetooth**.

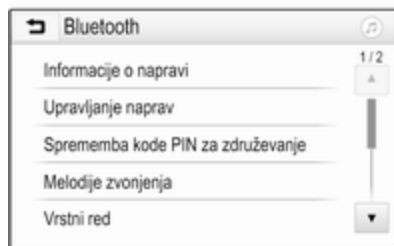

Združevanje naprav

Pomembna informacija

- V seznam lahko dodate do deset združenih naprav.
- Z Infotainment sistemom je istočasno lahko povezana samo ena združena naprava.
- Združitev je običajno potrebna le enkrat, razen če napravo zbrisate s seznama združenih naprav. Če

je naprava že bila povezana, se Infotainment sistem poveže z njo samodejno.

- Delovanje Bluetooth precej prazni baterijo v napravi. Zato napravo priključite na USB vhod za polnjenje.

Združevanje z novo napravo

1. Vključite funkcijo Bluetooth na Bluetooth napravi. Za več informacij glejte navodila za uporabo Bluetooth naprave.
2. Pritisnite , nato izberite **NASTAVITVE** na informacijskem zaslonu.

Izberite **Bluetooth** in nato **Upravljanje naprav** za prikaz ustreznega menija.



Opomba

Če telefon ni priključen, je meni **Upravljanje naprav** dostopen tudi prek menija telefona: Pritisnite , nato izberite **TELEFON**.

3. Dotaknite se **Poišči napravo**. V seznamu novega iskanja se prikažejo vse vidne Bluetooth naprave v okolici.
4. Dotaknite se Bluetooth naprave, ki jo želite povezati.
5. Potrdite postopek združevanja:
 - Če je podprta funkcija SSP (varno preprosto združevanje):

Potrdite sporočila na Infotainment sistemu in Bluetooth napravi.



- Če funkcija SSP (varno preprosto združevanje) ni podprta:

Na Infotainment sistemu: prikaže se sporočilo **Info** s pozivom za vnos PIN koda na vaši Bluetooth napravi.

Na Bluetooth napravi: vnesite PIN kodo in vnos potrdite.

6. S tem sta Infotainment sistem in naprava združena.

Opomba

Če je Bluetooth naprava uspešno združena,  ob Bluetooth napravi označuje, da je omogočena funkcija telefona,  pa označuje, da je omogočena funkcija Bluetooth glasbe.

7. Telefonski imenik se samodejno naloži v Infotainment sistem. Odvisno od telefona mora biti Infotainment sistemu dovoljen dostop do telefonskega imenika.

Po potrebi potrdite obvestila, ki se prikazujejo na napravi Bluetooth.

Če Bluetooth naprava te funkcije ne podpira, se prikaže ustrezno sporočilo.

Sprememba Bluetooth PIN koda

Pritisnite , nato pa izberite **NASTAVITVE**.

Izberite **Bluetooth** in nato **Sprememba koda PIN za združevanje** za prikaz ustreznega podmenija. Prikaže se tipkovnica.

Vnesite zeleno štirimestno PIN kodo.

Za izbris vnesene številke izberite .

Vnos potrdite z **Vnesite**.

Povezava združene naprave

Pritisnite , nato pa izberite **NASTAVITVE**.

Izberite **Bluetooth** in nato **Upravljanje naprav** za prikaz ustreznega menija.

Izberite Bluetooth napravo, ki jo želite povezati. Naprava je povezana.

Opomba

Označena je priključena naprava z razpoložljivimi možnostmi.

Prekinitev povezave z napravo

Pritisnite , nato pa izberite **NASTAVITVE**.

Izberite **Bluetooth** in nato **Upravljanje naprav** za prikaz ustreznega menija.

Izberite trenutno povezano Bluetooth napravo. Prikaže se obvestilo.

Za odklop naprave izberite **Da**.

Brisanje naprave

Pritisnite , nato pa izberite **NASTAVITVE**.

Izberite **Bluetooth** in nato **Upravljanje naprav** za prikaz ustreznega menija.

Izberite **DEL** ob napravi Bluetooth. Prikaže se obvestilo.

Za izbris naprave izberite **Da**.

Informacije o napravi

Pritisnite , nato pa izberite **NASTAVITVE**.

Izberite **Bluetooth** in nato **Informacije o napravi** za prikaz ustreznega menija.

Prikazane informacije vključujejo **Ime naprave**, **Naslov** in **Koda PIN**.

Klic v sili

Opozorilo

Vzpostavitev povezave ni zajamčena v vseh situacijah. Iz teh razlogov se ne zanašajte izključno na mobilni telefon v primeru pomembnega razgovora (npr. nujni zdravstveni primer).

Pri nekaterih operaterjih je potrebno pravilno vstaviti veljavno SIM kartico v mobilni telefon.

Opozorilo

Upoštevajte to, da lahko kličete in sprejemate klice z mobilnim telefonom, če je le-ta v etru operaterja z zadosti močnim signalom. V določenih okoliščinah zasilnih klicev ni možno izvesti na vseh omrežjih. Možno je, da le-teh ni možno izvesti pri določenih operaterjih in/ali dejavnih funkcijah telefona. O tem lahko poizveste pri lokalnih operaterjih.

V sili klicana številka se lahko razlikuje v odvisnosti od regije in države. Pred tem se pozanimajte o pravilni zasilno klicani številki za ustrezno regijo.

Klicanje v sili

Vnesite klicno številko v sili (npr. **112**).

Telefonska povezava s centrom za zasilne klice je nastavljena.

Ko vas uslužbenec vpraša po primeru, odgovorite.

Opozorilo

Ne končajte klica, dokler vam iz centra za klice v sili tega ne velijo.

Delovanje

Takoj, ko je vzpostavljena povezava Bluetooth med vašim telefonom in Infotainment sistemom, lahko upravljate veliko funkcij vašega telefona prek Infotainment sistema.

Opomba

Prostoročni način mobilnega telefona ostane dejaven; npr. sprejemanje klica ali nastavitvev glasnosti.

Po vzpostavitvi povezave med mobilnim telefonom in Infotainment sistemom so podatki telefona preneseni na Infotainment sistem. To lahko odvisno od mobilnega telefona in količine podatkov za prenos traja nekaj časa. V tem obdobju je upravljanje mobilnega telefona izvedljivo prek Infotainment sistema le v omejeni meri.

Opomba

Nekaterih funkcij portala telefona ne podpirajo vsi telefoni. Iz tega razloga so možna odstopanja od spodaj opisanega obsega funkcij.

Glavni meni telefona

Pritisnite , nato izberite **TELEFON** za prikaz ustreznega menija.

**Opomba**

Glavni meni **TELEFON** je na voljo le če je mobilni telefon priključen na Infotainment sistem prek povezave Bluetooth. Podroben opis  120.



Številne funkcije mobilnega telefona lahko zdaj upravljate prek glavnega menija (in povezanih podmenijev) ter z upravnimi elementi na volanu.

Začetek telefonskega klica**Vnos telefonske številke**

Pritisnite , nato pa izberite **TELEFON**.

Vnesite telefonsko številko s tipkovnico v glavnem meniju telefona.

Če je potrebno, lahko enega ali več vnesenih znakov izbrišete z dotikom ali z dotikom in držanjem .

Za začetek klicanja se dotaknite  na zaslonu ali pritisnite  na volanu.

Uporaba telefonskega imenika**Opomba**

Pri združevanju mobilnega telefona z Infotainment sistemom prek povezave Bluetooth se samodejno naloži telefonski imenik mobilnega telefona  120.

Pritisnite , nato pa izberite **TELEFON**.

Izberite **Stiki** v glavnem meniju telefona.



Hitro iskanje

1. Izberite **🔍**, da se prikaže seznam vseh stikov.
2. Pomikajte se skozi seznam stikov.
3. Dotaknite se stika, ki ga želite poklicati. Prikaže se meni z vsemi telefonskimi številkami za izbrani stik.
4. Izberite zeleno telefonsko številko in začnite klic.

Iskalni meni

Če je v telefonskem imeniku shranjeno veliko število vnosov, lahko zelene stike iščete prek iskalnega menija.

Za prikaz zavijka iskanja izberite **🔍** v meniju **Stiki**.



Črke so organizirane v abecednih skupinah na zaslonskih gumbih: **abc, def, ghi, jkl, mno, pqrs, tuv** in **wxyz**.

Za brisanje vnesene skupine črk uporabite **↶**.

1. Izberite gumb, ki vsebuje prvo črko stika, katerega želite poiskati.

Na primer: Če se stik, ki ga iščete, začne na črko 'g', izberite zaslonski gumb **ghi**.

Prikažejo se vsi stiki, ki vsebujejo eno od črk na tem gumbu, v tem primeru 'g', 'h' in 'i'.

2. Izberite gumb, ki vsebuje drugo črko stika, katerega želite poiskati.
3. Nadaljujte z vnosom nadaljnjih črk stika, ki ga iščete, dokler se ne prikaže zeleni stik.
4. Dotaknite se stika, ki ga želite poklicati. Prikaže se meni z vsemi telefonskimi številkami za izbrani stik.
5. Izberite zeleno telefonsko številko in začnite klic. Prikaže se naslednja slika.



Nastavitve stikov

Seznam stikov je lahko razvrščen po priimkih ali po imenih.

Pritisnite , nato izberite **NASTAVITVE** za prikaz ustreznega menija.

Izberite **Bluetooth** in nato **Vrstni red**. Vklonite zeleno možnost.



Z uporabo zgodovine klicev

Vsi dohodni, odhodni in neodgovorjeni klici se beležijo.

Pritisnite , nato pa izberite **TELEFON**.

Izberite **Zgodovina klicev** v glavnem meniju telefona.





Izberite  za odhodne klice,  za dohodne klice in  za vse klice. Prikaže se ustrezen seznam klicev.

Izberite zelen vnos za začetek klica.

Ponovitev klica

Zadnje klicane telefonske številke lahko ponovno kličete.

Pritisnite , nato pa izberite **TELEFON**.

Izberite  na zaslonu ali pritisnite  na volanu.

Uporaba številke za hitro izbiranje

Številke za hitro izbiranje, ki so shranjene v mobilnem telefonu, je mogoče izbirati tudi s tipkovnico v glavnem meniju telefona.

Pritisnite , nato pa izberite **TELEFON**.

Za začetek klica se dotaknite zelene številke in jo držite.



Dohodni telefonski klic

Klicanje



Če je v trenutku dohodnega klica aktiven avdio način, npr. predvajanje radia ali načina USB, se predvajanje vira zvoka utiša za toliko časa, dokler traja telefonski klic.

Prikaže se sporočilo s telefonsko številko ali imenom klicatelja (če je na voljo).



Za sprejem klica izberite  v sporočilu ali pritisnite  na volanu.

Zavrnitev klica

Za zavrnitev klica izberite  v sporočilu ali pritisnite  na volanu.

Sprememba tona zvonjenja
Pritisnite , nato pa izberite **NASTAVITVE**.

Izberite **Bluetooth** in nato **Melodije zvonjenja** za prikaz ustreznega menija. Prikaže se seznam združenih naprav.

Izberite želeno napravo. Prikaže se seznam melodij zvonjenja, ki so na voljo za to napravo.

Izberite melodijo zvonjenja.

Funkcije med klicem

Med telefonskim klicem je prikazan glavni meni telefona.



Začasna izključitev prostoročnega načina

Za nadaljevanje pogovora prek mobilnega telefona vključite .

Za vrnitev na prostoročni način izključite .

Začasna izključitev mikrofona

Za utišanje mikrofona vključite .

Za ponoven vklop mikrofona izključite .

Dokončanje telefonskega klica

Za končanje klica izberite .

Predal glasovnih sporočil

Svoj predal glasovnih sporočil lahko upravljate prek Infotainment sistema.

Številka glasovne pošte

Pritisnite , nato pa izberite **NASTAVITVE**.

Izberite **Bluetooth**. Pomaknite se skozi seznam in izberite **Številke glasovne pošte**.

Prikaže se seznam seznanjenih naprav.

Izberite ustrezen telefon. Prikaže se tipkovnica.

Vnesite številko glasovne pošte za ustrezen telefon.

Klicanje predala glasovnih sporočil

Pritisnite , nato pa izberite **TELEFON**.

Izberite  na zaslonu. Izvrši se klic predala glasovnih sporočil.

Namesto tega lahko vnesete številko glasovne pošte prek tipkovnice telefona.

Mobilni telefoni in radijska oprema (CB)

Navodila za vgradnjo in uporabo

Pri vgradnji in uporabi mobilnega telefona morate upoštevati za vozilo specifična navodila za vgradnjo in predpise za uporabo izdelovalca telefona in opreme za prostoročno telefoniranje. V nasprotnem primeru utegne vozilo izgubiti dovoljenje za udeležbo v prometu (smernica EU 95/54/EC).

Predpogoji za nemoteno delovanje:

- Profesionalno nameščena zunanja antena za zagotovitev optimalnega sprejema
- Največja moč oddajanja: 10 vatov
- Namestitev telefona na primerno mesto; upoštevajte ustrezne napotke v Uporabniškem priročniku, poglavje **Sistem zračnih blazin**.

Poiščite strokovnjaka, ki bo svetoval, kje so najprimernejše namestitve zunanje antene in katera držala za telefon so na voljo ter kakšna je uporaba naprav z oddajno močjo, večjo od 10 vatov.

Oprema za prostoročno telefoniranje brez zunanje antene pri standardnih mobilnih telefonih GSM 900/1800/1900 in UMTS je dovoljena le, če maksimalna prenosna moč mobilnega telefona ne preseže 2-h vatov z GSM 900 oz. 1-ega vata v ostalih primerih.

Iz varnostnih razlogov odsvetujemo telefoniranje med vožnjo. Tudi pri uporabi opreme za prostoročno telefoniranje lahko pogovor odvrača pozornost od dogajanja v prometu.

Opozorilo

Radijska oprema in mobilni telefoni, ki ne ustrezajo trenutno navedenim standardom, morajo delovati izključno le z anteno, ki je nameščena zunaj vozila.

Svarilo

Mobilni telefoni in radijska oprema utegnejo povzročiti motnje v delovanju električnega/elektronskega omrežja vozila, če delujejo brez zunanje antene, razen če so upoštevani trenutno navedeni predpisi.

Kazalo

B

Bluetooth	
Bluetooth povezava.....	120
Meni Bluetooth glasba.....	112
Povezava naprave.....	110
Splošne informacije.....	110
Telefon.....	122
Združevanje.....	120
Bluetooth povezava.....	120
BringGo.....	116

D

DAB.....	108
Delovanje.....	122
Meni.....	98
Radio.....	104
Telefon.....	122
Zunanje naprave.....	110
Digitalni avdio sprejem.....	108

F

Filmske datoteke.....	110
Formati datotek	
Filmske datoteke.....	110
Slikovne datoteke.....	110
Zvočne datoteke.....	110

G

Glasnost	
Funkcija utišanja.....	95
Glasnost piska pri dotiku zaslona.....	101
Glasnost prilagojena na hitrost	101
Glasnost tona zvonjenja.....	101
Glasnost TP.....	101
Maksimalna glasnost ob vklopu.....	101
Nastavitev glasnosti.....	95
Omejitev glasnosti pri visoki temperaturi.....	95
Samodejno glasnost.....	101
Glasnost piska pri dotiku zaslona	101
Glasnost TP.....	101
Glasovno vodenje.....	118

I

Imenik.....	122
Intellitext.....	108
Iskanje postaj.....	104
Izbira valovnega območja.....	104

K

Klic v sili.....	122
Klič	
Funkcije med klicem.....	122
Vhodni klic.....	122
Začetek telefonskega klica.....	122
Zvonjenje.....	122

M			
Maksimalna glasnost ob vklopu.	101		
Mobilni telefoni in radijska oprema (CB)	126		
N			
Nastavitve glasnosti	101		
Nastavitve sistema	102		
Nastavitve tonov	100		
Nastavitve zaslona	113, 114		
O			
Osnovno rokovanje	98		
P			
Pametni telefon	110		
Projekcija telefona	116		
Predvajanje filmov	114		
Predvajanje zvoka	112		
Pregled upravnih elementov za rokovanje	92		
Prepoznavanje govora	118		
Prikazovanje slik	113		
Priklic postaj	106		
Priljubljeni sezname	106		
Priklic postaj	106		
Shranjevanje postaj	106		
Projekcija telefona	116		
R			
Radio			
Aktiviranje	104		
DAB obvestila	108		
Digitalni avdio sprejem (DAB)	108		
Intellitext	108		
Iskanje postaj	104		
Izbira valovnega območja	104		
Konfiguriranje DAB	108		
Konfiguriranje RDS	107		
Naravnavanje postaj	104		
Priklic postaj	106		
Priljubljeni sezname	106		
Regionalizacija	107		
Regionalno	107		
Shranjevanje postaj	106		
Sistem posredovanja podatkov prek radijskega sprejemnika (Radio Data System - RDS)	107		
Uporaba	104		
RDS	107		
Regionalizacija	107		
Regionalno	107		
Rokovanje z meniji	98		
S			
Samodejno glasnost	101		
Shranjevanje postaj	106		
Sistem posredovanja podatkov prek radijskega sprejemnika (Radio Data System - RDS)	107		
Slikovne datoteke	110		
Splošne informacije	110, 118, 119		
Aplikacije za pametni telefon	110		
Bluetooth	110		
DAB	108		
Infotainment sistem	90		
Telefon	119		
USB	110		
Š			
Številke za hitro izbiranje	122		
T			
Telefon			
Bluetooth	119		
Bluetooth povezava	120		
Funkcije med klicem	122		
Glavni meni telefona	122		
Imenik	122		
Izbira tona zvonjenja	122		
Klici v sili	122		
Splošne informacije	119		
Številka za hitro izbiranje	122		
Vhodni klic	122		
Vnos številke	122		
Zgodovina klicev	122		

U

Uporaba.....	95, 104, 118
Bluetooth.....	110
Meni.....	98
Radio.....	104
Telefon.....	122
USB.....	110
Uporaba aplikacij za pametni telefon.....	116
Upravljalna plošča Infotainment sistema.....	92
Upravna stikala na volanu.....	92
Upravni elementi za rokovanje Infotainment sistem.....	92
Volan.....	92
USB	
Avdio meni USB.....	112
Filmski meni USB.....	114
Meni USB slike.....	113
Povezava naprave.....	110
Splošne informacije.....	110
Utišanje.....	95

V

Vključitev Bluetooth glasbe.....	112
Vključitev radia.....	104
Vključitev telefona.....	122
Vključitev USB filma.....	114
Vključitev USB predvajanja slik. .	113

Vključitev USB zvoka.....	112
Vklop Infotainment sistema.....	95

Z

Začetni meni.....	98
Zaščita pred krajo	91
Združevanje.....	120
Zgodovina klicev.....	122
Zvočne datoteke.....	110
Zvonjenje	
Glasnost tona zvonjenja.....	101
Sprememba tona zvonjenja....	122

R300 BT

Uvod	132
Osnovno delovanje	138
Radio	142
Zunanje naprave	147
Prepoznavanje govora	150
Telefon	151
Kazalo	158

Uvod

Splošne informacije	132
Zaščita pred krajo	133
Pregled upravnih elementov za rokovanje	134
Uporaba	136

Splošne informacije

Infotainment sistem Vam nudi avdio v vozilu po najsodobnejši tehnologiji.

S funkcijami FM, AM ali DAB radia je mogoče shraniti veliko število postaj na različnih straneh priljubljenih.

Zunanje pomnilniške naprave lahko priključite na Infotainment sistem kot zunanje vire zvoka bodisi prek kabla ali prek povezave Bluetooth®.

Digitalni zvočni procesor nudi za optimiziranje zvoka pet prednastavitvenih načinov zvočnega izenačevalnika.

Razen tega je Infotainment sistem opremljen s portalom za mobilni telefon, ki omogoča udobno in varno telefoniranje v vozilu.

Po izbiri lahko Infotainment sistem upravljate prek upravljalne plošče, z upravnimi elementi na volanu ali - če to omogoča vaš mobilni telefon - s funkcijo prepoznavanja govora.

Opomba

V tem priročniku so opisane možnosti in razpoložljive funkcije Infotainment sistema. Nekateri opisi, vključno z opisom zaslona in funkcij

menijev se zaradi različne izvedenke modela, specifikacij države, posebne opreme ali dodatne opreme morda ne nanašajo na vaše vozilo.

Pomembne informacije o rokovanju in prometni varnosti

Opozorilo

Med uporabo Infotainment sistema vselej vozite varno.

Če ste v dvomu, pred uporabo Infotainment sistema ustavite vozilo.

Radijski sprejem

Piskanje, šumenje, motnje ali prekinitve sprejema utegnejo povzročiti:

- spreminjajoča se razdalja med vozilom in oddajnikom
- večkratni sprejem zaradi odboja
- položaj vozila izven (v senci) dometa oddajnika

Zaščita pred krajo

Infotainment sistem je opremljen z elektronskim varnostnim sistemom, katerega namen je odvratanje tatov.

Infotainment sistem deluje le v vašem vozilu in je za tatove neuporaben.

Pregled upravnih elementov za rokovanje

Upravljalna plošča



1 ☹ 136

Če je izključen: kratek
pritisk: vključitev

Če je vključen: kratek
pritisk: utišanje sistema;
daljši pritisk: izključitev

Obrnite: nastavitve glasnosti

2 RADIO

Vklop radia ali zamenjava
valovnega območja 142

3 MEDIA

Vklop medija ali
sprememba vira medija 148

4 ⏪ ⏩

Radio: kratek pritisk:
preskok na prejšnjo ali
naslednjo postajo; pritisk
in držanje: iskanje navzdol
ali navzgor 142

Zunanje naprave: kratek
pritisk: preskok na prejšnjo
ali naslednjo skladbo;
pritisk in držanje: hitro
predvajanje nazaj ali naprej 148

5 PHONE

Kratek pritisk: odpre meni
telefona 151

Daljši pritisk: vključi
prepoznavanje govora 150

6 BACK

Meni: premik za stopnjo
nazaj 138

Vnos: brisanje zadnjega
karakterja ali celotnega
vnosa 138

7 MENU 138

Obračanje: označi
zaslonske gumbke ali
menijske postavke;
nastavi številske vrednosti

Pritisk: izbira/vključitev
označenega zaslonskega
gumba ali elementa
menija; potrditev
nastavitve; prehod na
drugo možnost nastavitve;
odpiranje določenega
menija aplikacije (če je na voljo)

8 Mehke tipke

Priljubljeni: pritisk: izbira
priljubljenih; pritisk in
držanje: shranjevanje
radijskih postaj med
priljubljene 143

Meni: pritisk: izbira
ustreznega zaslonskega
gumba 138

9 FAV

Pritisk: prikaže vrstico
priljubljenih 143

Upravna stikala na volanu

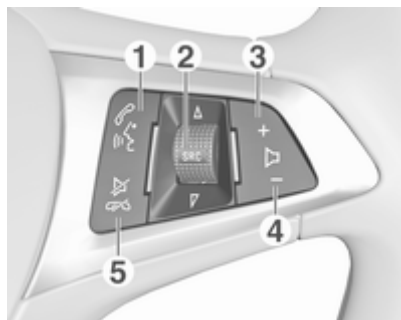

- 1
 Kratek pritisk: sprejem klica 151
 ali vnos številke s seznama 154
- Pri aktivnem telefonskem portalu in čakajočih klicih:
 Kratek pritisk: preklopi med klici 154
- Daljši pritisk: vključi prepoznavanje govora 150
- 2 **SRC (Vir)** 136
 Pritisnite: izbira avdio vira ... 136

Pri vključenem radiu:
 obrnite navzgor/navzdol za izbiro naslednje/
 prejšnje prednastavljene
 radijske postaje 142

Pri vključenem portalu
 telefona in odprtem
 seznamu klicev obrnite
 navzgor/navzdol za
 naslednji/prejšnji vnos v
 seznamu klicev 154

- 3 +
 Pojačanje glasnosti 136
- 4 -
 Zmanjšanje glasnosti 136
- 5
 Kratek pritisk: končanje/
 zavrnitev klica 154
 ali zapiranje seznama
 klicev 154
 ali izključitev
 prepoznavanja govora 150
 ali aktiviranje/deaktiviranje
 utišanja 136

Uporaba

Upravni elementi za rokovanje

Infotainment sistem lahko upravljate prek funkcijskih tipk, gumba **MENU** in menijev, ki se pojavljajo na zaslonu.

S sistemom rokujete lahko prek:

- upravljalne plošče Infotainment sistema ⇨ 134
- upravni elementi na volanu ⇨ 134
- prepoznavanje govora ⇨ 150

Vklp in izklp Infotainment sistema

Na kratko pritisnite . Po vklopu Infotainment sistema je aktiven nazadnje izbran avdio vir.

Za izključitev sistema znova pritisnite in držite .

Avtomatski izklp

Če je Infotainment sistem vklopljen s pritiskom pri izključenem kontaktu, se samodejno znova izklopi po 10 minutah.

Nastavitev glasnosti

Obrnite ; na zaslonu se pojavi trenutna nastavitev.

Pri vklopu Infotainment sistema se nastavi nazadnje izbrana glasnost predvajanja, če je ta manjša od največje vklopne glasnosti ⇨ 139.

Glasnost prilagojena na hitrost

Pri aktivirani funkciji samodejne glasnosti ⇨ 139 se glasnost med vožnjo samodejno povečuje glede na zunanji hrup vetra in cestišča.

Funkcija utišanja

Za utišanje predvajanega avdio vira pritisnite .

Za povrnitev glasnosti zasukajte .

Načini rokovanja

Radio

Pritisnite na **RADIO** za odpiranje glavnega menija radia ali za preklapljanje med različnimi valovnimi območji.

Podroben opis funkcij radia ⇨ 142.

Zunanje naprave

Za predvajanje medijev prek povezane zunanje naprave (npr. USB naprava, Bluetooth naprava) pritisnite **MEDIA**.

Za podroben opis priključevanja in upravljanja zunanjih naprav glejte ⇨ 147.

Telefon

Pritisnite **PHONE** za vzpostavitev Bluetooth povezave med Infotainment sistemom in mobilnim telefonom.

Če je povezava mogoča, se prikaže glavni meni za telefoniranje.

Podroben opis delovanja mobilnega telefona prek Infotainment sistema ⇨ 154.

Če povezava ni mogoča, se prikaže ustrezen meni. Za podroben opis priprave in vzpostavljanja Bluetooth povezave med Infotainment sistemom in mobilnim telefonom ⇨ 152.

Osnovno delovanje

Osnovno rokovanje	138
Nastavitve tonov	139
Nastavitve glasnosti	139
Nastavitve sistema	139

Osnovno rokovanje

Upravljalna plošča

Gumb MENU

Gumb **MENU** je eden od osrednjih upravnih elementov za upravljanje menija.

Obračanje:

- za izbiro zaslonskega gumba ali elementa menija
- za pomikanje skozi seznam elementov menija
- za spremembo vrednosti nastavitve

Pritiskanje:

- za vključitev izbranega zaslonskega gumba ali elementa menija
- za potrditev spremenjene vrednosti nastavitve
- za izbiro druge možnosti nastavitve
- za prikaz podmenija specifične aplikacije

Opomba

V naslednjih poglavjih so koraki za izbiro in vključitev zaslonskega gumba ali elementa menija opisani kot "... izberite <ime gumba>/<ime elementa>".

Gumb BACK

Pri upravljanju z meniji se vrnete na prvo nadrejeno raven menija, tako da pritisnete **BACK**.

Pri vnašanju števil pritisnite **BACK**, če želite izbrisati zadnji vneseni znak.

Mehke tipke

Pritisnite eno od mehkih tipk, da vključite priljubljen element ali funkcijo zaslonskega gumba, ki se takoj prikaže nad ustrezno mehko tipko.

Opomba

V naslednjih poglavjih so koraki za izbiro in vključitev zaslonskega gumba ali elementa menija opisani kot "... izberite <ime gumba>/<ime elementa>".

Nastavitve tonov

V meniju Nastavitve tonov lahko nastavite zvok ločeno za vsak avdio vir.

Pritisnite **MENU**, nato izberite **Nastavitve (Settings)** in še **Nastavitve tonov**, da odprete meni za nastavitve tonov.

Nastavitve nizkih, srednjih in visokih tonov

Pomaknite se skozi seznam in izberite **Nizki**, **Srednji** ali **Visoki**.

Opravite nastavev in jo potrdite.

Nastavev razdelitve glasnosti spredaj in zadaj

Pomaknite se skozi seznam in izberite **Pojem**.

Opravite nastavev in jo potrdite.

Nastavev razdelitve glasnosti desno in levo

Pomaknite se skozi seznam in izberite **Izravnav**.

Opravite nastavev in jo potrdite.

Izbira zvočnega sloga

Pomaknite se skozi seznam in izberite **EQ** (izenačevalnik zvoka).

Možnosti EQ omogočajo optimalne prednastavitve nizkih, srednjih in visokih tonov za različne glasbene sloge.

Vrtite **MENU** za preklapljanje med različnimi možnostmi, nato potrdite nastavev s pritiskom na **MENU**.

Nastavitve glasnosti

Nastavev glasnosti, prilagojene na hitrost

Odprite ustrezen avdio meni s pritiskom na **MENU**.

Pomaknite se skozi seznam in izberite **Nastavitve (Settings)**.

Izberite **Samodejna glasnost**.

Funkcijo **Samodejna glasnost** lahko izključite ali izberete stopnjo prilagoditve glasnosti na prikazanem meniju.

Pomikajte se skozi seznam in izberite želeno možnost.

Nastavev maksimalne glasnosti ob vklopu

Odprite ustrezen avdio meni s pritiskom na **MENU**.

Pomaknite se skozi seznam in izberite **Nastavitve (Settings)**.

Izberite **Največja glasnost pri vklopu**.

Nastavite želeno vrednost.

Glasnost prometnih obvestil

Za nastavev glasnosti prometnih obvestil nastavite želeno glasnost, medtem ko sistem predvaja prometno obvestilo.

S tem bo ustreza nastavev shranjena v sistemu.

Nastavitve sistema

Različne nastavitve in prilagoditve Infotainment sistema je mogoče izvajati prek menija za nastavitve.

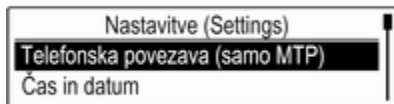

Nastavitve časa in datuma

Pritisnite **MENU** in odprite ustrezni meni za nastavev zvoka.

Izberite **Čas in datum**.

Nastavev ure

Za odpiranje ustreznega podmenija izberite **Nastavi čas**.

Izberite **Avt.nast** na dnu zaslona. Vključite **Vklop – RDS** ali **Izklopljeno (ročno)**.

Če izberete **Izklopljeno (ročno)**, nastavite ure in minute.

Večkrat pritisnite **12-24 ur** na dnu zaslona, da izberete način prikaza ure.

Če izberete 12-urni način, se prikaže tretji stolpec za nastavev dopoldanske oziroma popoldanske ure. Izberite želeno opcijo.

Nastavev datuma

Za odpiranje ustreznega podmenija izberite **Nastavi datum**.

Izberite **Avt.nast** na dnu zaslona. Vključite **Vklop – RDS** ali **Izklopljeno (ročno)**.

Če je izbrano **Izklopljeno (ročno)**, nastavite datum.

Jezik

Pritisnite **MENU** in odprite ustrezni meni za nastavev zvoka.

Izberite **Nastavitve (Settings)**, pomaknite se skozi seznam in izberite **Nastavitve vozila (Vehicle Settings)**.

Izberite **Jeziki (Languages)**.

Pomikajte se skozi seznam in izberite želen jezik.

Povrnitev tovarniških nastavev

Pritisnite **MENU** in odprite ustrezni meni za nastavev zvoka.

Izberite **Nastavitve (Settings)**, pomaknite se skozi seznam in izberite **Nastavitve vozila (Vehicle Settings)**.

Za odpiranje ustreznega podmenija izberite **Obnovi tovarniške nastavitve**.

Izberite želeno možnost in potrdite sporočilo.

Informacije o programski opremi

Meni **Informacije o programski opremi** vsebuje specifične informacije o programski opremi.

Pritisnite **MENU** in odprite ustrezni meni za nastavev zvoka.

Izberite **Nastavitve (Settings)**, pomaknite se skozi seznam in izberite **Nastavitve vozila (Vehicle Settings)**.

Izberite **Informacije o programski opremi**.

Način odvoza v parkirišče

Če vključite zaščiteni način, se vsi zasloni zaklenejo in v sistemu ni mogoče opraviti nobenih sprememb.

Opomba

Sporočila v zvezi z delovanjem vozila ostanejo omogočena.

Zaklepanje sistema

Pritisnite **MENU** in odprite ustrezni meni za nastavev zvoka.

Izberite **Nastavitve (Settings)**, pomaknite se skozi seznam in izberite **Nastavitve vozila (Vehicle Settings)**.

Izberite **Način valetnega parkiranja**. Prikaže se tipkovnica.

Vnesite štirimestno kodo in izberite **Vnos**. Ponovno se prikaže tipkovnica.

Za potrditev prvega vnosa ponovno vnesite štirimestno kodo in izberite **Zaklep**. Sistem se zaklene.

Odklepanje sistema

Vklopite Infotainment sistem. Prikaže se tipkovnica.

Vnesite ustrezno štirimestno kodo in izberite **Odkleni**. Sistem se odklene.

Pozabljena PIN koda

V zvezi s povrnitvijo privzete PIN kode se obrnite na servisno delavnico.

Radio

Uporaba	142
Iskanje postaj	142
Priljubljeni sezname	143
Sistem posredovanja podatkov prek radijskega sprejemnika (Radio Data System - RDS)	144
Digitalni avdio sprejem	145

Uporaba



Vključitev funkcij radia

Pritisnite **RADIO**.

Izbira valovnega območja

Za preklapljanje med različnimi valovnimi območji pritisnite **RADIO** na upravljalni plošči.

Iskanje postaj

Samodejno iskanje postaj

Za predvajanje prejšnje ali naslednje postaje pritisnite **◀◀** ali **▶▶**.

Ročno iskanje postaj

Pridržite pritisnjeno **◀◀** ali **▶▶**. Tik preden najdete želeno frekvenco, spustite tipko.

Ročno naravnavanje postaje

Pritisnite **MENU** za odpiranje menija valovnih območij in nato izberite **Ročno naravnavanje**.

Odvisno od izbranega valovnega območja se prikaže seznam vseh frekvenc.

Izberite želeno frekvenco.

Seznamni postaj

Za prikaz seznama vseh postaj v trenutnem območju sprejema zasukajte **MENU**.

Pomikajte se skozi seznam in izberite želeno postajo.

Seznamni kategorij

Veliko RDS postaj ⇄ 144 in DAB ⇄ 145 pošilja PTY kodo, ki označuje tip oddajane programa (npr. novice). Nekatere postaje lahko spremenijo PTY kodo odvisno od trenutno predvajane vsebine.

Infotainment sistem shrani te postaje, sortirane po tipu programa, na ustrezen kategorijski seznam.

Opomba

Element seznama **Kategorije** je na voljo samo za valovni območji FM in DAB.

Pritisnite **MENU** za prikaz ustreznega menija valovnih območij in izberite **Kategorije**.

Prikaže se seznam programskih kategorij, ki so trenutno na voljo.

Izberite želeno kategorijo. Pojavi se seznam postaj, ki oddajajo izbrani tip programa.

Izberite želeno postajo.

Posodabljanje seznamov postaj

Pritisnite **MENU** za odpiranje menija valovnih območij in izberite **Posodobi seznam postaj**.

Ustrezen seznam postaj se posodobi.

Opomba

Seznam kategorij je posodobljen, ko je posodobljen seznam postaj valovnega območja.

Priljubljeni sezname

V priljubljenih seznamih lahko postaje v vseh valovnih območjih shranite tudi ročno.

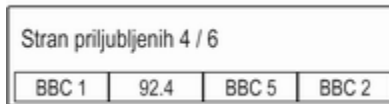

Za priljubljene je na voljo 24 posamičnih lokacij, prikazanih v skupinah po štiri na posamezno stran.

Za prikaz seznama priljubljenih izberite **FAV**.

Shranjevanje postaj

Naravnajte postajo, ki jo nameravate shraniti.

Izberite in držite ustrezen zaslonski gumb priljubljenih, dokler se ne oglasi pisk in prikaže ime postaje na zaslonskem gumbu za ustrezne priljubljene.

Postaja je shranjena kot priljubljena.

Priklic postaje

Če je potrebno, se pomaknite v ustrezno stran priljubljenih s pritiskanjem **FAV**.

Izberite želen zaslonski gumb za priljubljeno nastavitvev. Predvaja se ustrezna radijska postaja.

Opomba

Aktiven priljubljen element je poudarjen.

Določitev števila prikazanih priljubljenih

Pritisnite **MENU**, pomaknite se skozi seznam in izberite **Nastavi število priljubljenih strani**.

Izberite želeno opcijo.

Opomba

Če število shranjenih priljubljenih elementov presega vključeno število priljubljenih v meniju nastavitvev, se nadaljnji shranjeni priljubljeni elementi ne izbrišejo, temveč le skrijejo. Za prikaz le-teh morate povečati število priljubljenih elementov v nastavitvah.

Sistem posredovanja podatkov prek radijskega sprejemnika (Radio Data System - RDS)

RDS je storitev FM postaj, ki olajša iskanje zelene postaje in njen nemoten sprejem.

Prednosti RDS

- Na zaslonu se namesto frekvence postaje izpiše ime njenega programa.
- Med iskanjem postaj Infotainment sistem išče samo RDS postaje.
- Infotainment sistem vedno naravna najbolj sprejemljivo frekvenco naravnane postaje v smislu AF (Alternative Frequency).
- Odvisno od radijske postaje Infotainment sistem izpiše na zaslonu tekst radia, ki lahko vsebuje, na primer, informacije o trenutnem programu.

Nastavitve RDS

Za konfiguracijo nastavitvenih možnosti RDS, vključite radio in izberite valovno območje FM. Pritisnite **MENU** za prikaz menija valovnega območja FM.

RDS

Nastavite **RDS** na **Vkl** ali **Izkl**.

Opomba

Če je možnost **RDS** nastavljena na **Izkl**, funkcije RDS niso na voljo.

Prometni program

Radijske postaje s cestnoprometnimi obvestili so RDS postaje, ki posredujejo obvestila o cestnem prometu. Če je vključena funkcija cestnoprometnih obvestil, se trenutno aktivna funkcija v času oddajanja obvestil prekine.

Vklop/izklop **Prometnega programa (TP)**.

Pri vključeni storitvi cestnoprometnih obvestil je v vseh glavnih menijih v zgornji vrstici prikazano **[TP]**. Če trenutna postaja ali predvajani medij ni TP postaja, se prikaže **[]** in začne se samodejno iskanje naslednje

postaje s cestnoprometnimi obvestili. Ko sistem najde postajo s cestnoprometnimi obvestili, je **[TP]** osvetljen. Če radio ne najde postaj s cestnoprometnimi informacijami, na zaslonu ostane **[]**.

Ko radijska postaja predvaja cestnoprometno obvestilo, se prikaže sporočilo.

Za prekinitev obvestila in vrnitev na zadnjo aktivno funkcijo prekličite obvestilo.

Regija

Nekatere RDS postaje predvajajo na različnih frekvencah programe, ki se lokalno razlikujejo.

Nastavite **Regija** na **Vkl** ali **Izkl**.

Če je vključena regionalizacija, bodo po potrebi izbrane alternativne frekvence z enakimi regionalnimi programi.

Če je regionalizacija izključena, so spremenljive frekvence postaj izbrane ne glede na regionalne programe.

Digitalni avdio sprejem

DAB digitalno oddaja radijske postaje.

Prednosti radia DAB

- DAB postaje so na zaslону prikazane z nazivom programa namesto oddajne frekvence.
- S sistemom DAB se lahko oddaja več radijskih programov (storitev) na eni sami frekvenci (ensemble).
- Poleg visokokakovostnih digitalnih avdio storitev je DAB sposoben predvajati tudi podatke, povezane s programom in druge podatkovne storitve, vključno s prometnimi in potovalnimi informacijami.
- Takoj ko DAB sprejemnik lahko ujame signal, ki ga pošlje oddajnik (tudi če je signal zelo šibak), je zagotovljeno zvočno predvajanje.
- V primeru slabega sprejema se glasnost samodejno zniža in tako prepreči oddajanje neprijetnih zvokov.

Če je signal DAB preveč moten, da bi ga sprejemnik lahko predvajal, se sprejem povsem prekine. Temu se lahko izognete z vključitvijo **Povezovanje DAB do DAB** in/ali **DAB to FM Linking** (Preklop DAB na FM) v meniju DAB (glejte spodaj).

- Motnje, ki jih povzročijo oddajniki s podobno valovno dolžino (AM ali FM postaje, kar je za le-te značilno), se pri DAB ne pojavljajo.
- Če DAB signal odbijejo naravne ovire ali stavbe, je kakovost sprejema še boljša, kar se pri FM in AM sprejemu bistveno pokvari.
- Ko je omogočen sprejem DAB, ostane sprejemnik FM Infotainment sistema dejaven v ozadju in stalno išče najboljše dostopne postaje FM. Če je vključena funkcija TP ↗ 144, se predvajajo prometna obvestila postaje FM z najmočnejšim sprejemom. Izključite TP če ne želite prekinjati sprejema DAB z obvestili o prometu FM.

Nastavitve DAB

Za konfiguracijo nastavitvenih možnosti DAB vključite radio in izberite valovno območje DAB. Pritisnite **MENU** za prikaz menija valovnega območja DAB.

DAB obvestila

Številne DAB postaje poleg glasbenih programov oddajajo tudi obvestila različnih kategorij. Če vključite nekatere ali vse kategorije, se aktualna DAB storitev med oddajanjem obvestil teh kategorij prekine.

Za prikaz seznama kategorij DAB, izberite **DAB obvestila**.

Izberite zelene kategorije. Izbrane kategorije so označene z **✓**.

Opomba

DAB obvestila so sprejeta le, če je aktivirano DAB valovno območje.

Preklop DAB v DAB

Pri aktivirani funkciji aparat preklopi na isti program na drugem skupku DAB (če je na voljo), če je DAB signal preveč moten, da bi ga sprejemnik lahko predvajal.

Nastavite **Povezovanje DAB do DAB** na **Vkl** ali **Izkl**.

Preklop DAB v FM

Pri aktivirani funkciji aparat preklopi na ustrezno FM postajo aktivne DAB storitve (če je na voljo), kadar je DAB signal prešibek, da bi ga sprejemnik lahko predvajal.

Nastavite **Povezovanje DAB do FM** na **Vkl** ali **Izkl**.

Valovno območje L

Če je vključena možnost **Valovno območje L**, Infotainment sistem sprejema dodatno frekvenčno območje (1452 - 1492 MHz).

Nastavite **Frekvenčni pas L** na **Vkl** ali **Izkl**.

Intellitext

Funkcija **Besedilo Intellitext** omogoča sprejem dodatnih informacij, kot so obvestila, finančne informacije, šport, novice itd.

Za prikaz podrobnih informacij izberite eno od kategorij in nato zelen element iz seznama.

Zunanje naprave

Splošne informacije	147
Predvajanje zvoka	148

Splošne informacije

USB-priključek za priključitev zunanjih naprav je na sredinski konzoli za ročno zavoro ali pod naslonom za roko.

Dva USB vhoda, ki sta namenjena samo za polnjenje naprav, sta v zadnjem delu sredinske konzole.

Opomba

Vtičnice morajo biti vedno čiste in suhe.

USB vhod

V USB vhod lahko priklopite MP3 predvajalnik, USB napravo ali pametni telefon.

S priklopom na USB vhod je zgoraj omenjene naprave mogoče upravljati preko upravljalnih elementov in menijev Infotainment sistema.

Opomba

Infotainment sistem ne podpira vseh zunanjih naprav.

Infotainment sistem lahko predvaja glasbene datoteke iz naprav USB.

Povezava/odstranitev naprave

Priključite USB napravo v USB vhod.

Opomba

Če datotek v priključenem USB pomnilniku ni mogoče brati, se pojavi ustrezno sporočilo o napaki in Infotainment sistem samodejno preklopi na prejšnjo funkcijo.

Če želite odstraniti USB napravo, najprej izberite drugo funkcijo in USB napravo odstranite.

Svarilo

Izogibajte se izklapljanju naprave med predvajanjem. To bi lahko poškodovalo napravo ali Infotainment sistem.

Nastavitve naprave MTP

Za naprave, ki so priključene prek MPT, je mogoče opraviti dodatne nastavitve v meniju nastavitve.

Pritisnite **MENU** pri aktivnem viru zvoka in se pomaknite skozi seznam na **Nastavitve (Settings)**. Izberite **Telefonska povezava (samo MTP)**.

Če želite napravo prek USB vhoda samo napolniti, vključite **Samo polnjenje**. Če preklopite na vir zvoka

USB, medtem ko je aktivna ta nastavitev, se prikaže obvestilo o polnjenju.

Če želite predvajati glasbene datoteke, ki so shranjene na tej napravi, vključite **Preišči samo mapo Glasba** ali **Preišči vse mape**.

Bluetooth

Z Infotainment sistemom je mogoče brezžično povezati Bluetooth avdio vire (npr. glasbeni mobilni telefoni, MP3 predvajalniki s funkcijo Bluetooth itd.), ki podpirajo profila Bluetooth glasbe A2DP in AVRCP.

Infotainment sistem lahko predvaja glasbene datoteke iz naprav Bluetooth.

Povezava/odstranitev naprave

Podroben opis Bluetooth povezave ⇨ 152.

Seznam naprav Bluetooth

Za dostop do seznama Bluetooth naprav vključite vir zvoka Bluetooth, pritisnite **MENU** in izberite **Upravljalnik naprav** ali **Upravljalnik naprav Bluetooth**.

Podroben opis seznama Bluetooth naprav ⇨ 152.

Formati datotek

Podprte so samo naprave, ki so formatirane v datotečnih sistemih FAT32, NTFS in HFS+.

Opomba

Nekatere datotek se morda ne bodo predvajale pravilno. Vzrok tega je lahko različen format zapisa ali stanje datoteke.

Datotek iz spletnih trgovin, ki imajo vključeno digitalno upravljanje pravic (DRM), ni mogoče predvajati.

Sistem podpira formate avdio datotek .MP3, .WMA, .AAC in .AIF.

Če predvajana datoteka vsebuje značko ID3, lahko Infotainment sistem prikaže dodatne informacije, npr. naslov skladbe ali izvajalec.

Predvajanje zvoka

Začetek predvajanja

Priključite napravo ⇨ 147.

S pritiskanjem **MEDIA** izberite želen medij za predvajanje.

Primer: vir USB.



Funkcijske tipke

Preskok na prejšnjo ali naslednjo datoteko

Za predvajanje prejšnje ali naslednje skladbe pritisnite ◀◀ ali ▶▶.

Če v prvih petih sekundah predvajanja skladbe pritisnete ◀◀, sistem preskoči na začetek trenutne skladbe.

Hitro predvajanje naprej ali nazaj

Za hitro predvajanje nazaj ali naprej, pritisnite in držite gumb ◀◀ ali ▶▶.

Vrstni red predvajanja

Pritisnite **MENU** pri ustreznem viru zvoka in se pomaknite skozi seznam na **Naloži pesmi**.

Za predvajanje skladb v napravi v naključnem zaporedju nastavite **Naloži pesmi** na **Vkl.**

Za predvajanje skladb v običajnem zaporedju nastavite **Naloži pesmi** na **Izkl.**

Iskanje skladbe

Ovisno od naprave lahko iščete skladbe v kategorijah in podkategorijah ali po strukturi map.

Opomba

Ta funkcija je na voljo šele po dokončanju postopka indeksiranja.

Kategorije

Za iskanje skladbe pritisnite **MENU** pri ustreznem viru zvoka in izberite **Brskanje**.

Če je potrebno, iščite po strukturi brskanja in izberite zeleno skladbo.

Mape

Za iskanje skladbe pritisnite **MENU** in izberite **Pogled mape**. Prikaže se struktura mape na ustrezni napravi.

Če je potrebno, iščite po strukturi mape in izberite zeleno skladbo.

Prepoznavanje govora

Splošne informacije	150
Uporaba	150

Splošne informacije

Aplikacija za prenos glasu Infotainment sistema omogoča izvajanje govornih ukazov na vašem pametnem telefonu. Preverite v navodilih za uporabo pametnega telefona, ali vaš telefon podpira to funkcijo.

Če želite uporabiti aplikacijo za prenos glasu, mora biti pametni telefon povezan z Infotainment sistemom prek USB kabla ↻ 147 ali s povezavo Bluetooth ↻ 152.

Uporaba

Vključitev glasovnega vodenja

Pritisnite in držite **PHONE** na upravljalni plošči ali  na volanu, da začnete sejo prepoznavanja govora. Na zaslonu se prikaže obvestilo glasovnega ukaza.

Ko se oglasi pisk, lahko izgovorite ukaz. Za informacije o podprtih ukazih glejte navodila za uporabo vašega pametnega telefona.

Nastavljanjem glasnosti pozivov

Obrnite  na upravljalni plošči ali pritisnite **+ / -** na desni strani volana, da povečate ali zmanjšate glasnost glasovnih obvestil.

Izključitev prepoznavanja govora

Pritisnite  na volanu. Obvestilo glasovnega ukaza izgine, prepoznavanje govora se konča.

Telefon

Splošne informacije	151
Bluetooth povezava	152
Klic v sili	153
Delovanje	154
Besedilna sporočila	155
Mobilni telefoni in radijska oprema (CB)	156

Splošne informacije

Vhod (portal) za telefon omogoča telefonski razgovor prek mikrofona v vozilu in zvočnikov ter upravljanje najbolj pomembnih funkcij mobilnika prek Infotainment sistema v vozilu. Za uporabo portala telefona mora biti mobilni telefon povezan z Infotainment sistemom prek povezave Bluetooth.

Ne podpira vsak mobilni telefon vseh funkcij telefona. Uporabne funkcije telefona so odvisne od uporabljenega mobilnega telefona in operaterja. Podrobnejše informacije o tem najdete v navodilih za uporabo vašega mobilnega telefona ali pa jih pridobite pri vašem operaterju.

Pomembne informacije o rokovanju in prometni varnosti

⚠ Opozorilo

Mobilni telefoni vplivajo na Vaše okolje. Iz tega razloga je potrebno navesti predpise in napotke. Pred

uporabo mobilnega telefona v vozilu morate biti seznanjeni z ustreznimi napotki.

⚠ Opozorilo

V vozilu vedno uporabljajte opremo za prostoročno telefoniranje, ker se med telefonskim razgovorom ne morete osredotočiti na vožnjo. Pred uporabo opreme za prostoročno telefoniranje parkirajte vozilo. Vedno upoštevajte zakonske predpise v državi, v kateri vozite.

Ne pozabite upoštevati posebne predpise, ki se navezujejo na specifična področja in izklopite mobilne telefone, če je uporaba letih prepovedana. V nasprotnem primeru povzroči mobilni telefon motnje, ki utegnejo privedi do nevarne situacije.

Bluetooth

Telefonski portal je potrjen s strani skupine Bluetooth Special Interest Group (SIG).

Nadaljnje informacije o specifikacijah najdete na spletni strani <http://www.bluetooth.com>.

Bluetooth povezava

Bluetooth je radijski standard za brezžično povezovanje, npr. mobilnih telefonov in drugih naprav.

Da lahko vzpostavite povezavo Bluetooth z Infotainment sistemom, mora biti funkcija Bluetooth na napravi Bluetooth vključena. Za več informacij glejte navodila za uporabo Bluetooth naprave.

Prek portala telefona se izvršita združitev (izmenjava PIN kod med Bluetooth napravo in Infotainment sistemom) in povezava Bluetooth naprav z Infotainment sistemom.

Združevanje naprav

Pomembna informacija

- V seznam lahko dodate do pet združenih naprav.
- Z Infotainment sistemom je istočasno lahko povezana samo ena združena naprava.
- Združitev je običajno potrebna le enkrat, razen če napravo zbršete s seznama združenih naprav. Če je naprava že bila povezana, se Infotainment sistem poveže z njo samodejno.
- Delovanje Bluetooth precej prazni baterijo v napravi. Zato napravo priključite na USB vhod za polnjenje.

Združevanje prve naprave

1. Pritisnite **PHONE**, nato izberite **Seznani**.
Infotainment sistem prikaže sporočilo, ki označuje ime in PIN kodo Infotainment sistema.
2. Začnite Bluetooth iskanje na Bluetooth napravi, ki jo želite združiti s sistemom.

3. Potrdite združitev:

- Če je podprta funkcija SSP (varno preprosto združevanje):
Primerjajte PIN kodo (če je potrebno) in potrdite sporočila na Infotainment sistemu in Bluetooth napravi.
- Če funkcija SSP (varno preprosto združevanje) ni podprta:
Vnesite PIN kodo Infotainment sistema na Bluetooth napravi in potrdite vnos.

4. S tem sta Infotainment sistem in naprava združena. Prikazan je meni telefona.
5. V Infotainment sistem se prenesejo telefonski imenik in sezname klincev, če Bluetooth naprava to omogoča. Če se prikaže zahteva, potrdite ustrezno sporočilo na vašem pametnem telefonu.

Opomba

Infotainment sistem lahko prebere le stike, ki so shranjeni v notranjem pomnilniku mobilnega telefona.

Združevanje druge naprave

Pritisnite **PHONE**, pomaknite se skozi seznam in izberite **Naprave Bluetooth**.

Pritisnite **Dod.** za začetek združevanja naslednje naprave.

Nadaljujte od 2. koraka "Združevanje prve naprave" (glejte zgoraj).

Povezava združene naprave

Pritisnite **PHONE**, pomaknite se skozi seznam in izberite **Naprave Bluetooth**.

Označite želeno napravo in izberite **Poveži**.

Po potrebi se bo trenutno povezana naprava odklopila. Izbrana naprava je povezana.

Prekinitev povezave z napravo

Pritisnite **PHONE**, pomaknite se skozi seznam in izberite **Naprave Bluetooth**.

Označite trenutno povezano napravo in izberite **Odklopi**.

Naprava je odklopljena.

Brisanje naprave

Pritisnite **PHONE**, pomaknite se skozi seznam in izberite **Naprave Bluetooth**.

Označite napravo, ki jo želite izbrisati iz seznama naprav, in izberite **Izbriši**.

Naprava je izbrisana.

Klic v sili**⚠ Opozorilo**

Vzpostavitev povezave ni zajamčena v vseh situacijah. Iz teh razlogov se ne zanašajte izključno na mobilni telefon v primeru pomembnega razgovora (npr. nujni zdravstveni primer).

Pri nekaterih operaterjih je potrebno pravilno vstaviti veljavno SIM kartico v mobilni telefon.

⚠ Opozorilo

Upoštevajte to, da lahko kličete in sprejemate klice z mobilnim telefonom, če je le-ta v etru operaterja z zadosti močnim signalom. V določenih okoliščinah zasilnih klicev ni možno izvesti na vseh omrežjih. Možno je, da le-teh ni možno izvesti pri določenih operaterjih in/ali dejavnih funkcijah telefona. O tem lahko poizveste pri lokalnih operaterjih.

V sili klicana številka se lahko razlikuje v odvisnosti od regije in države. Pred tem se pozanimajte o pravilni zasilno klicani številki za ustrezno regijo.

Klicanje v sili

Vnesite klicno številko v sili (npr. **112**).

Telefonska povezava s centrom za zasilne klice je nastavljena.

Ko vas uslužbenec vpraša po primeru, odgovorite.

⚠ Opozorilo

Ne končajte klica, dokler vam iz centra za klice v sili tega ne velijo.

Delovanje

Takoj, ko je vzpostavljena povezava Bluetooth med vašim telefonom in Infotainment sistemom, lahko upravljate veliko funkcij vašega telefona prek Infotainment sistema.

Opomba

Vseh funkcij vhoda mobilnega telefona ne podpirajo vsi telefoni. Iz tega razloga so možna odstopanja od spodaj opisanega obsega funkcij.

Začetek telefonskega klica**Tipkovnica**

Pritisnite **PHONE** za prikaz menija telefona.



Pomaknite se skozi seznam in izberite **Tipkovn..** Prikaže se tipkovnica.



Zasukajte **MENU**, da označite številko, ki jo želite vnesti, nato pa pritisnite **MENU**, da izberete ustrezno številko. Vnesite zeleno številko.

Če želite izbrisati številke, izberite ☒ ali pritisnite **BACK**.

Izberite **Klic** za pričetek telefonskega klica.

Stiki

Pritisnite **PHONE** za prikaz menija telefona.

Izberite **Stiki**. Prikaže se seznam stikov.

Pomikajte se skozi seznam in izberite zelen stik. Prikaže se stik.

Izberite eno od telefonskih števil, ki so shranjene pod tem stikom. Začne se klicanje številke.

Seznami klicev

Pritisnite **PHONE** za prikaz menija telefona.

Izberite **Nedavni klici**. Prikaže se seznam zadnjih klicev.

Odvisno od vrste iskanega klica izberite **Zgrešeno**, **Prejeto** ali **Poslano**.

Izberite eno od telefonskih števil, ki so shranjene v seznamu zadnjih klicev. Začne se klicanje številke.

Dohodni telefonski klic**Prevzem telefonskega klica**

Če je v času dohodnega klica vključen radio ali drug medij, se zvočni vir utiša in ostane utišan, dokler se klic ni konča.

Prikaže se sporočilo z imenom ali številko klicatelja.



Za prevzem klica izberite **Odgovori**.

Zavrnitev telefonskega klica

Za zavrnitev klica izberite **Prezri** v sporočilu.

Funkcije med telefonskim klicem

Med telefonskim klicem je prikazan pogled telefonskega klica.

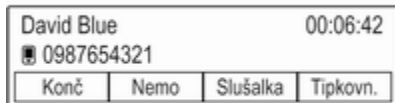

Dokončanje telefonskega klica

Za končanje klica izberite **Konč**.

Izključitev mikrofona

Izberite **Nemo** za začasen izklop mikrofona.

Zaslonski gumb se spremeni v **Vkl. zvok**.

Za ponoven vklop mikrofona izberite **Vkl. zvok**.

Izključitev prostoročne funkcije

Za nadaljevanje pogovora prek vašega mobilnega telefona izberite **Slušalka**.

Zaslonski gumb se spremeni v **Hands-free**.

Za ponoven vklop prostoročne funkcije izberite **Hands-free**.

Drugi dohodni telefonski klic

Če prejmete drugi klic, se prikaže drugo sporočilo z imenom ali številko klicatelja.

Če želite prevzeti drugi klic in dati prvega na čakanje, izberite **Preklopi**.

Za zavrnitev klica izberite **Prezri** v sporočilu.

Preklapljanje med telefonskimi klici

Če želite preklopiti med dvema klicema, pritisnite **PHONE** ali  na upravnih elementih za zvok na volanu.

Na zaslonu je prikazana informacija o trenutno aktivnem klicu.

Dokončanje telefonskih klicev

Klice lahko dokončate istočasno.

Izberite **Konč**. Trenutno aktiven klic se konča.

Besedilna sporočila

Besedilna sporočila, ki jih telefon prejme medtem, ko je povezan z Infotainment sistemom, si je mogoče ogledati na informacijskem zaslonu.

Predpogoji

Izpolnjeni morajo biti naslednji pogoji:

- Bluetooth funkcija ustreznega telefona mora biti vključena (glejte navodila za uporabo naprave).
- Odvisno od telefona bo morda potrebno napravo nastaviti na stanje "vidno" (glejte navodila za uporabo naprave).

- Ustrezni telefon mora biti združen in povezan z Infotainment sistemom. Podroben opis ⇨ 152.
- Ustrezni telefon mora podpirati funkcijo "Bluetooth Message Access Profile" (BT MAP).

Branje sporočila

Opomba

Če vozilo potuje hitreje od 8 km/h, besedilno sporočilo ni prikazano na zaslonu.

Ob prejemu novega besedilnega sporočila se prikaže obvestilo.



Za branje sporočila izberite **Pogled**.

Mobilni telefoni in radijska oprema (CB)

Navodila za vgradnjo in uporabo

Pri vgradnji in uporabi mobilnega telefona morate upoštevati za vozilo specifična navodila za vgradnjo in predpise za uporabo izdelovalca telefona in opreme za prostoročno telefoniranje. V nasprotnem primeru utegne vozilo izgubiti dovoljenje za udeležbo v prometu (smernica EU 95/54/EC).

Predpogoji za nemoteno delovanje:

- Zunanjo anteno je treba za največji možni doseg strokovno namestiti.
- Največja moč oddajanja: 10 vatov.
- Mobilni telefon je treba namestiti na ustrezno mesto. Upoštevajte ustrezno opombo v uporabniškem priročniku, in sicer v poglavju **Sistem zračnih blazin**.

Poiščite strokovnjaka, ki bo svetoval, kje so najprimernejše namestitve zunanje antene in katera držala za

telefon so na voljo ter kakšna je uporaba naprav z oddajno močjo, večjo od 10 vatov.

Oprema za prostoročno telefoniranje brez zunanje antene pri standardnih mobilnih telefonih GSM 900/1800/1900 in UMTS je dovoljena le, če maksimalna prenosna moč mobilnega telefona ne preseže 2-h vatov z GSM 900 oz. 1-ega vata v ostalih primerih.

Iz varnostnih razlogov odsvetujemo telefoniranje med vožnjo. Tudi pri uporabi opreme za prostoročno telefoniranje lahko pogovor odvrča pozornost od dogajanja v prometu.

Opozorilo

Radijska oprema in mobilni telefoni, ki ne ustrezajo trenutno navedenim standardom, morajo delovati izključno le z anteno, ki je nameščena zunaj vozila.

Svarilo

Mobilni telefoni in radijska oprema utegnejo povzročiti motnje v delovanju električnega/elektronskega omrežja vozila, če delujejo brez zunanje antene, razen če so upoštevani trenutno navedeni predpisi.

Kazalo

A		Nastavitev glasnosti.....	136
Aktiviranje Infotainment sistema.....	136	Omejitev glasnosti pri visoki temperaturi.....	136
B		Samodejna nastavitev glasnosti.....	139
Besedilna sporočila.....	155	Glasovno vodenje.....	150
Bluetooth glasba.....	147	Gumb BACK.....	138
Bluetooth povezava.....	152	Gumb MENU.....	138
C		I	
Cestnoprometni program.....	144	Imenik.....	154
D		Intellitext.....	145
DAB.....	145	Iskanje postaj.....	142
Delovanje.....	154	Izbira valovnega območja.....	142
Bluetooth glasba.....	148	J	
Infotainment sistem.....	136	Jezik.....	139
Meni.....	138	K	
Radio.....	142	Klic v sili.....	153
Telefon.....	154	M	
USB.....	148	Maksimalna glasnost ob vklopu.....	139
Digitalni avdio sprejem.....	145	Mobilni telefoni in radijska oprema (CB)	156
F		Mute (utišanje).....	136
Formati datotek		N	
Zvočne datoteke.....	147	Način odvoza v parkirišče	
G		Odklepanje.....	139
Glasnost		Zaklepanje.....	139
Funkcija utišanja.....	136	Nastavitve glasnosti.....	139
Glasnost prilagojena na hitrost.....	139		
Maksimalna glasnost ob vklopu.....	139		

Nastavitve sistema.....	139
Čas in datum.....	139
Jezik.....	139
Način odvoza v parkirišče.....	139
Povrnitev tovarniških nastavitvev.....	139
Nastavitve tonov.....	139

O

Osnovno rokovanje.....	138
Osnovno upravljanje	
Upravljalna plošča.....	138

P

Povrnitev tovarniških nastavitvev.....	139
Predvajanje zvoka.....	148
Pregled upravnih elementov za rokovanje.....	134
Preklop storitev DAB.....	145
Prepoznavanje govora.....	150
Priklic postaj.....	143
Priljubljeni sezname.....	143
Priklic postaj.....	143
Shranjevanje postaj.....	143

R

Radio	
Cestnoprometni program.....	144
DAB.....	145
DAB obvestila.....	145
Digitalni avdio sprejem.....	145

Intellitext.....	145
Iskanje postaj.....	142
Meni DAB.....	145
Meni FM.....	144
Priklic postaj.....	143
Priljubljeni sezname.....	143
Radijski podatkovni sistem.....	144
RDS.....	144
Regija.....	144
Regionalizacija.....	144
Seznam frekvenc.....	142
Seznam kategorij.....	142
Seznam postaj.....	142
Shranjevanje postaj.....	143
TP.....	144
Valovno območje.....	142
Valovno območje L.....	145
Regija.....	144
Regionalizacija.....	144
Rokovanje z meniji.....	138

S

Samodejna nastavitvev.....	139
Samodejna nastavitvev glasnosti.....	139
Seznam frekvenc.....	142
Seznam kategorij.....	142
Seznam postaj.....	142
Shranjevanje postaj.....	143

Sistem posredovanja podatkov prek radijskega sprejemnika (Radio Data System - RDS) ...	144
Splošne informacije....	147, 150, 151
Bluetooth glasba.....	147
Infotainment sistem.....	132
Radio.....	142
Telefon.....	151
USB.....	147

T

Telefon	
Besedilna sporočila.....	155
Bluetooth.....	151
Bluetooth povezava.....	152
Imenik.....	154
Klici v sili.....	153
Prostorčni način.....	154
Splošne informacije.....	151
Zadnji klici.....	154
Zvonjenje.....	154
Telefonski klic	
Sprejem.....	154
Začetek.....	154
Zavrnitev.....	154
TP.....	144

U

Uporaba.....	136, 142, 150
Bluetooth glasba.....	148
Infotainment sistem.....	136

Meni.....	138
Telefon.....	154
USB.....	148
Upravljalna plošča Infotainment sistema.....	134
Upravni elementi za rokovanje Infotainment sistem.....	134
Volan.....	134
Ura.....	139
USB.....	147

V

Valovno območje L.....	145
Vključitev Bluetooth glasbe.....	148
Vključitev radia.....	142
Vključitev USB naprave.....	148
Vklop Infotainment sistema.....	136
Vklop portala telefona.....	154

Z

Zaščita pred krajo	133
Združevanje.....	152
Zvočne datoteke.....	147
Zvonjenje.....	154

Držalo za telefon

Držalo za telefon	162
Kazalo	166

Držalo za telefon

Držalo za telefon 162

Držalo za telefon

Splošne informacije



Držalo za telefon je pritrjeno na napajalni priključek (priključek PowerFlex).

Za več informacij o napajalnem priključku glejte Uporabniški priročnik.

Na držalo za telefon je mogoče namestiti pametne telefone z naslednjimi merami:

- višina: do 150 mm
- širina: 57 do 73,5 mm
- globina: 6 do 11 mm

⚠ Opozorilo

Naprave, ki jih namestite na držalo za telefon, uporabljajte tako, da le-te ne motijo voznika ali ogrožajo varnosti vožnje. Vedno morate upoštevati zakonske predpise, ki veljajo v državi, v kateri vozite. Veljavni zakonski predpisi lahko odstopajo od informacij v teh navodilih. V primeru pomislekov ustavite vozilo in upravljajte z napravami, ko je vozilo parkirano.

Svarilo

V izogib kraji ne puščajte mobilnega telefona na držalu za telefon, potem ko zapustite vozilo.

Uporaba

Prilagoditev držala na velikost pametnega telefona

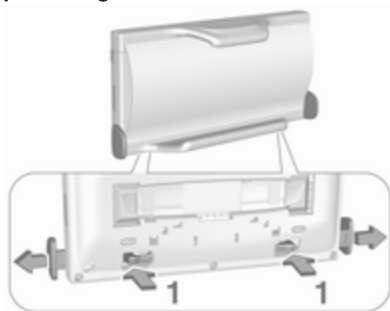

1. Pritisnite oba zatiča (1) na zadnji strani, da se sprostita distančnika za nastavev širine. Izvlecite distančnika.

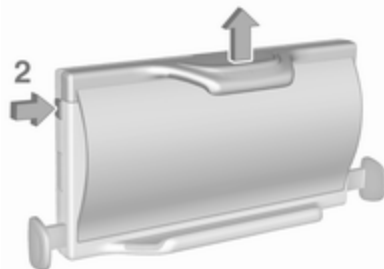

2. Pritisnite tipko (2) na zgornji levi strani, da se sprostí distančnik za nastavev višine.
3. Vstavite pametni telefon.

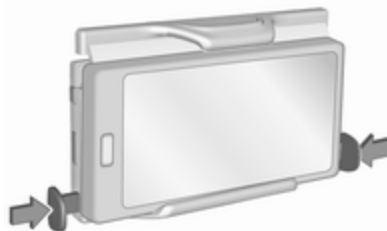

4. Prilagodite držala za telefon na širino telefona, tako da stisnete skupaj distančnika.

Namestitev držala za telefon na napajalni priključek



1. Pritisnite sprostilni gumb (3), da se sprostita zatiča (4).



2. Namestite držalo za telefon na napajalni priključek in ga zavarujte, tako da stisnete skupaj zatiča (4).

Vstavljanje telefona v držalo za telefon

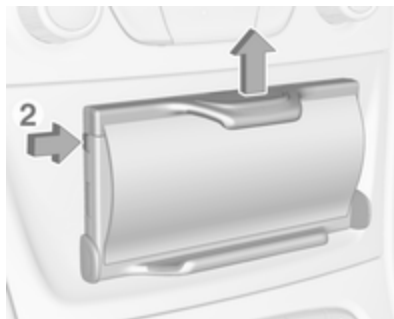

1. Pritisnite gumb (2), da se sprostí zatič.
2. Vstavite pametni telefon tako, da ostane napajalni priključek pametnega telefona dostopen in da ni pritisnjen noben gumb.

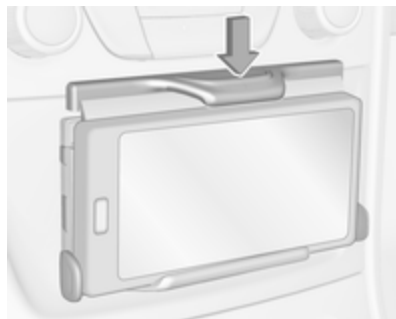

3. Pritisnite zatič navzdol.

Priključitev pametnega telefona na napajanje

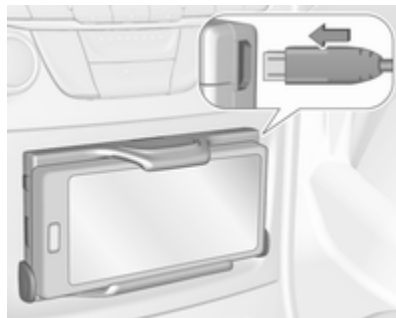

Priključite pametni telefon na držalo za telefon prek združljivega priključnega kabla. Kot dodatna oprema so na voljo priključni kabli v različnih izvedbah.

Upravljanje pametnega telefona

Če je pametni telefon priključen na napajanje, se bo pri vključenem kontaktu vžiga polnil.

Za povezavo pametnega telefona z Infotainment sistem mora biti vzpostavljena Bluetooth® povezava.

Odstranitev telefona iz držala za telefon

1. Ločite napajalni priključek od telefona.

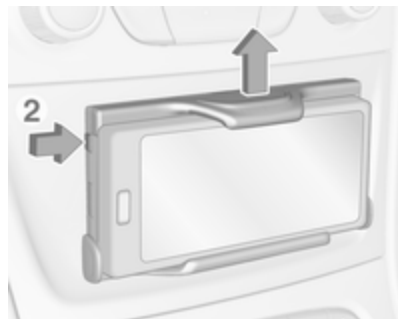

2. Pritisnite tipko (2) na zgornji levi strani, da se sprostí distančnik za nastavitev višine.
3. Odstranite pametni telefon iz držala za telefon.

Odstranitev držala za telefon z napajalnega priključka

1. Pritisnite navzdol distančnik za nastavitev višine.

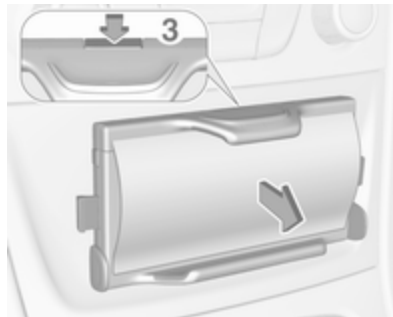

2. Pritisnite sprostilni gumb (3) in odstranite držalo za telefon.

Kazalo

D

Držalo za telefon..... 162

www.opel.com

Copyright by ADAM OPEL AG, Rüsselsheim, Germany.

Vse informacije, ki jih vsebuje ta priročnik, so veljavne na spodaj navedeni datum. Podjetje Adam Opel AG si pridržuje pravico do sprememb v tehničnih specifikacijah, lastnostih in oblikovanju vozil, ki odstopajo od informacij v tem priročniku, kakor tudi pravico, da spremeni sam priročnik.

Izdaja: avgust 2016, ADAM OPEL AG, Rüsselsheim.

Natisnjeno na papirju, beljenemu brez klora.

ID-OASKILSE1608-sl

