

OPEL COMBO /

Navodila za uporabo Infotainment sistema



O P E L

Vsebina

| | |
|-----------------------------------|----|
| Multimedia Navi Pro | 5 |
| Večpredstavnost | 57 |
| Radio (Infotainment sistem) | 93 |



Multimedia Navi Pro

| | |
|----------------------------|----|
| Uvod | 6 |
| Osnovno delovanje | 14 |
| Radio | 21 |
| CD predvajalnik | 26 |
| Zunanje naprave | 27 |
| Vodenje | 31 |
| Prepoznavanje govora | 43 |
| Telefon | 46 |
| Kazalo | 54 |

Uvod

| | |
|---|----|
| Splošne informacije | 6 |
| Pregled upravnih elementov za rokovanje | 8 |
| Uporaba | 10 |

Splošne informacije

Multimedia Navi Pro Infotainment sistema vam zagotavlja razvedrilo in informacije v vozilu po najsodobnejši tehnologiji.

S funkcijami FM, AM ali DAB radia lahko shranite do 15 postaj.

CD predvajalnik vas bo zabaval z avdio in zgoščenkami MP3 / WMA.

Zunanje pomnilniške naprave lahko priključite na Infotainment sistem kot zunanje vire zvoka bodisi prek kabla ali prek povezave Bluetooth®.

Navigacijski sistem z dinamičnim načrtovanjem poti vas zanesljivo vodi na cilj in po želji samodejno obide prometne zastoje ali druge prometne ovire.

Poleg tega Infotainment sistem omogoča udobno in varno uporabo mobilnega telefona v vozilu.

S projekcijo telefona lahko nekatere aplikacije svojega pametnega telefona upravljate prek Infotainment sistema.

Po želji lahko Infotainment sistem upravljate z upravnimi elementi na volanu ali s sistemom prepoznavanja govora.

Domiseln dizajn elementov za rokovanje, zaslon na dotik in jasni prikazi omogočajo preprosto rokovanje z aparatom.

Opomba

V tem priročniku so opisane možnosti in razpoložljive funkcije Infotainment sistema. Nekateri opisi, vključno z opisom zaslona in funkcij menijev se zaradi različne izvedenke modela, specifikacij države, posebne opreme ali dodatne opreme morda ne nanašajo na vaše vozilo.

Opomba

Infotainment sistem vključuje določene programske opreme zunanjih proizvajalcev. Za povezana obvestila, licence in vse druge informacije glede te programske opreme glejte <http://www.psa-peugeot-citroen.com/oss>.

Pomembne informacije o rokovanju in prometni varnosti

⚠ Opozorilo

Vedno vozite varno. Infotainment sistem uporabljajte samo, če prometne razmere dovoljujejo varno uporabo.

Zaradi varnosti bo morda primerno zaustaviti vozilo, preden uporabite Infotainment sistem (npr. za vnos naslova).

⚠ Opozorilo

Uporaba navigacijskega sistema ne odvezuje voznika obveznosti in odgovornosti primerne obnašanja na cesti. Vedno upoštevajte veljavne prometne predpise.

⚠ Opozorilo

Določena območja enosmernih cest, prepovedi zavijanja ali vhoda (npr. na cono pešcev) niso premerjena in niso označena na zemljevidu. V takšnih primerih lahko Infotainment sistem prikaže opozorila, ki jih morate upoštevati. V tem primeru morate posebej paziti na enosmerne ulice, ceste in vhode/izhode, na katere ne smete zavijati.

Radijski sprejem





Piskanje, šumenje, motnje ali prekinitve sprejema utegnejo povzročiti:



- spreminjajoča se razdalja med vozilom in oddajnikom
- večkratni sprejem zaradi odboja
- položaj vozila izven (v senci) dometa oddajnika

Pregled upravnih elementov za rokovanje

Upravljalna plošča





| | | |
|---|---|----|
| 1 |  | 10 |
| | Če je izklopljen: vklop / izklop napajanja | |
| | Če je vklopljen: utišanje sistema | |
| | Obrnite: nastavev glasnosti | |
| 2 |  | |
| | Prikaži vgrajeni navigacijski zemljevid 32 | |
| 3 |  | |
| | Odpiranje menija z nastavitvami vozila, glejte uporabniški priročnik | |
| 4 |  | |
| | Odpiranje menija zvoka: | |
| | Radio 21 | |
| | CD predvajalnik 26 | |
| | Zunanje naprave (USB, Bluetooth) 27 | |
| 5 |  | |
| | Odpiranje menija aplikacij 30 | |

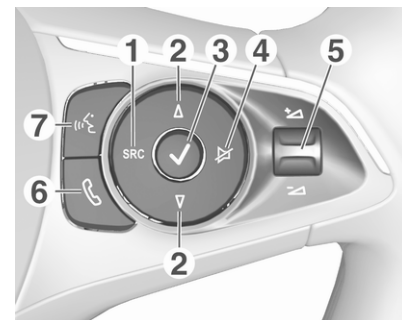

| | | |
|---|---|--|
| 6 |  /  | |
| | Odpiranje menija nastavev 14 | |
| | ali odpiranje nastavev polnjenja (električna vozila); glejte Uporabniški priročnik | |
| 7 |  | |
| | Odpiranje menija telefona 49 | |
| 8 | | |
| | Prikaz menija informacijskega prikazovalnika/domačega zaslona (meni domačega zaslona se prikaže, če se zaslona dotaknete s tremi prsti) 14 | |
| 9 | | |
| | USB vhod 27 | |

Upravna stikala na volanu



- SRC (Vir)**
Izbiranje zvočnega vira, potrditev izbora z gumbom ✓ 10
Dolg pritisk: utišanje sistema
- Δ / ▽**
Izbiranje naslednje/prejšnje shranjene radijske postaje, če je vklopljen radio 21

- ali izbiranje naslednjega/
prejšnjega posnetka ali
slike, če je vklopljeno
predvajanje iz zunanje
naprave 27
- ali izbiranje naslednjega/
prejšnjega vnosa na
seznamu postaj, medijev
oziroma klicev/stikov, če je
bil postopek sprožen z
upravnim stikalom na volanu
- Izbor potrdite z ✓
- 3** ✓
- Potrditev izbranega elementa
- ali odpiranje seznama
postaj, medijev
- 4** ✕
- Funkcija aktiviranje /
deaktiviranje utišanja 10
- 5**  / 
- Preklop navzgor/navzdol:
povečanje/zmanjšanje glasnosti

- 6** 
- Kratek pritisk: sprejem
dohodnega klica
- Dolg pritisk: zavrnitev
dohodnega klica,
prekinitev klica 49
- ali odpiranje seznama
klicev/stikov 49
- Med telefonskim klicem:
odpiranje menija klica v teku
- 7** 
- Kratek pritisk: vključi
vgrajeno prepoznavanje govora
- Dolg pritisk: vključi
prepoznavanje govora v
Apple CarPlay™ ali
Android™ Auto, če telefon
priklučen prek USB-vhoda ... 44

Uporaba

Upravni elementi za rokovanje

Infotainment sistem lahko upravljate prek funkcijskih tipk, zaslona na dotik in menijev, ki se pojavljajo na zaslonu.

S sistemom rokujete lahko prek:

- upravljalne plošče Infotainment sistema ⇨ 8
- zaslona na dotik ⇨ 14
- upravnih elementov za zvok na volanu ⇨ 8
- prepoznavanje govora ⇨ 43

Vklop in izklop Infotainment sistema

Pritisnite . Po vklopu je aktiven nazadnje izbran vir Infotainment sistema.

Opomba

Nekatere funkcije sistema Infotainment so na voljo samo pri vklopljenem kontaktu ali delujočem motorju.

Avtomatski izklop

Če je bil Infotainment sistem vklopljen s pritiskom na  pri izklopljenem vžigu, se bo ponovno samodejno izklopil ob vklopu načina Eco.

Nastavitev glasnosti

Obrnite . Na zaslону se pojavi trenutna nastavitev.

Pri vklopu Infotainment sistema se nastavi nazadnje izbrana glasnost predvajanja.

Glasnost prilagojena na hitrost

Če je vključena funkcija glasnosti v odvisnosti od hitrosti  18, se glasnost prilagaja samodejno za preglasitev zunanega hrupa vetra in cestišča med vožnjo.

Utišanje

Za utišanje Infotainment sistema pritisnite .

Za preklic utišanja znova pritisnite . Spet je nastavljena zadnja izbrana glasnost.

Načini rokovanja

Zvočni mediji

Pritisnite , da prikazete glavni meni nazadnje uporabljenega vira predvajanja zvoka.

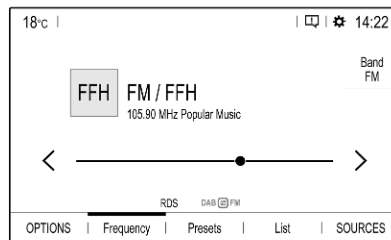

Sprememba medijskega vira

Pritisnite **SOURCES (VIRI)**, da prikazete meni za izbiranje medijskega vira.

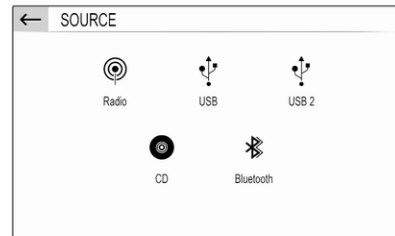

Opomba

Podroben opis upravljanja menijev prek zaslona na dotik  14.



Izberite želeni medijski vir.

Za podroben opis:

- Funkcije radia  11
- CD predvajalnik  26
- Zunanje naprave  28

Navigacija

Za prikaz območja v okolici trenutne lokacije na zemljevidu navigacije pritisnite .

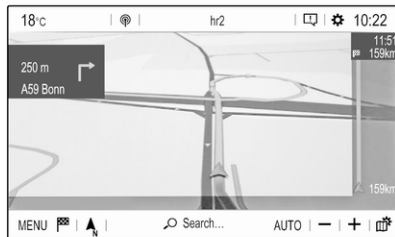

Podroben opis delovanja osnovnih funkcij navigacijskega sistema ⇨ 32.

Navigacijski meni

Za prikaz navigacijskega menija izberite **MENU (MENI)**.

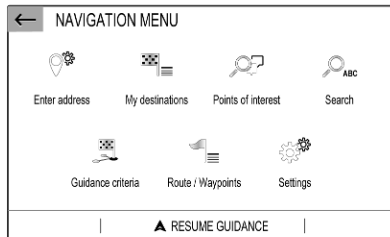

Navigacijski meni je osnovna izhodiščna točka za:

- Iskanje in vnos naslovov ⇨ 36
- Določanje poti z več vmesnimi točkami ⇨ 36
- Določanje meri poti za vodenje ⇨ 40
- Preklic in nadaljevanje vodenja ⇨ 40

Telefon

Pred uporabo funkcije telefoniranja mora biti vzpostavljena povezava med sistemom Infotainment in mobilnim telefonom.

Za podroben opis priprave in vzpostavljanja Bluetooth povezave med Infotainment sistemom in mobilnim telefonom ⇨ 46.

Če je mobilni telefon povezan, pritisnite  za prikaz glavnega menija telefonske funkcije.





Podroben opis delovanja mobilnega telefona prek Infotainment sistema ⇨ 49.

Omrežje in povezane storitve

Pritisnite  in izberite **OPTIONS (MOŽNOSTI)**, da se prikažejo nastavitve Bluetooth, omrežja in povezanih storitev.

Da povežete vozilo z brezžičnim omrežjem, se dotaknite . Prikaže se seznam vseh razpoložljivih omrežij Wi-Fi.

Mogoče je tudi deliti brezžično povezavo za druge naprave.

Če želite posodobiti stanje storitve in povezave, pojdite v meni za povezane storitve  in se dotaknite .

Če želite uporabiti povezane storitve, preverite, ali sta skupna raba podatkov in položaj vozila vklopljena v meniju za zasebnost v **System settings (Nastavitve sistema)**.

Aplikacije

Za prikaz specifičnih aplikacij pametnega telefona na zaslonu sistema Infotainment povežite svoj pametni telefon.

Pritisnite , da prikažete glavni meni nazadnje uporabljenih aplikacij.

Pritisnite **Apple CarPlay** ali **Android Auto**. Prikaže se meni z drugim izborom aplikacij.

Podroben opis ⇨ 30.

Nastavitve

Pritisnite , nato izberite **Audio settings (Nastavitve zvoka)** za prikaz ustreznega menija.

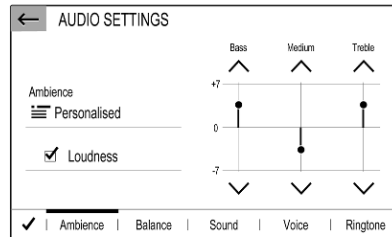

Podroben opis ⇨ 14.

Pritisnite  in **OPTIONS (MOŽNOSTI)**, da prikažete meni različnih sistemskih nastavitvev.

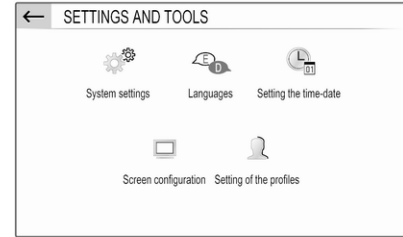

Podroben opis ⇨ 14.

Nastavitve vozila

Izberite , da odprete meni različnih nastavitvev vozila.

Nastavitve vozila so opisane v Uporabniškem priročniku.

Osnovno delovanje

| | |
|----------------------------|----|
| Osnovno rokovanje | 14 |
| Nastavitve tonov | 17 |
| Nastavitve glasnosti | 18 |
| Nastavitve sistema | 18 |

Osnovno rokovanje

Zaslon Infotainment sistema je občutljiv na dotik in tako omogoča neposredno interakcijo s prikazanimi elementi za upravljanje menijev.

| Svarilo |
|--|
| Za upravljanje prek zaslona na dotik ne uporabljajte ostrih ali trdih predmetov, kot so kemični svinčniki, druga pisala ipd. |

Rokovanje z meniji

Izbira ali vključitev zaslonskega gumba ali elementa menija

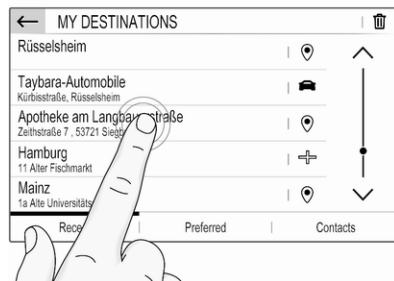

Dotaknite se zaslonskega gumba ali elementa menija.

Opomba

Večina ikon, ki so prikazane v menijih, npr. 🏠 ali 📍 v primeru na sliki, deluje kot zaslonski gumbi, ki ob dotiku sprožijo določena dejanja.

Vključi se ustrezna funkcija sistema, prikaže se sporočilo ali podmeni z nadaljnimi možnostmi.

Zaslonska gumba ← in ✓

| ← GUIDANCE CRITERIA | | |
|--|--|---|
| Fast 📏 576 km 09:20 | Compromise 📏 531 km 09:56 | |
| Short 📏 528 km 10:21 | Ecological 📏 563 km 09:59 | |
| Motonway: <input type="checkbox"/> OFF <input checked="" type="checkbox"/> ON | Toll: <input type="checkbox"/> OFF <input checked="" type="checkbox"/> ON | Ferry: <input type="checkbox"/> OFF <input checked="" type="checkbox"/> ON |
| Take account of traffic <input checked="" type="checkbox"/> Automatic | | |
| ✓ <input checked="" type="checkbox"/> See on map | | |

Pri upravljanju z meniji se s pritiskom gumba ← lahko vrnete na prvo višjo raven menija.

Če ni prikazan zaslonski gumb ←, se nahajate v najvišjem nivoju ustreznega menija.

Po izbiranju menijskih možnosti ali določanju nastavitv v meniju, pritisnite ✓, da potrdite nastavitve. V nasprotnem primeru bo izbira oziroma nastavitve izbrisana.

Bližnjice do pomembnih menijev

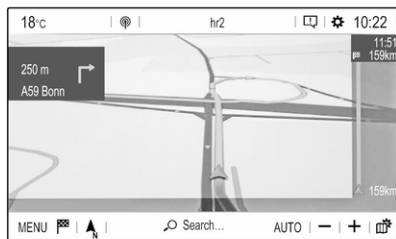

Ukazi in ikone, ki so prikazani v zgornji vrstici, npr. glavnega menija navigacije, služijo kot bližnjice do nekaterih pomembnih menijev. Primer: z dotikom imena radijske postaje odprete seznam radijskih postaj.

Pomikanje po seznamu

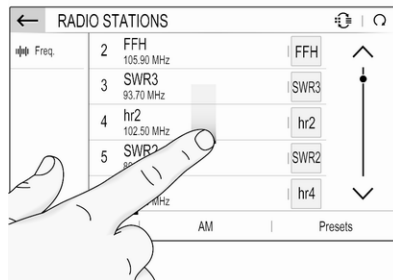

Če je na voljo več elementov, kot jih lahko vidite na zaslonu, se pomikajte skozi seznam.

Za pomikanje skozi seznam elementov menija lahko naredite naslednje:

- Položite prst na poljubno mesto na zaslonu in podrsajte navzgor ali navzdol.

Opomba

Pritiskajte z nespremenjeno silo in pomikajte prste z enakomerno hitrostjo.

- Dotaknite se ^ ali v v zgornjem ali spodnjem delu drsnega traku.
- Dotaknite se katerega koli dela drsnega traku.
- Premaknite drsnik drsnega traku s prstom navzgor ali navzdol.

Posodabljanje seznama

Če želite ročno posodobiti npr. seznam postaj, stikov ali ciljev, pritisnite ⌵.

Vnosna polja in tipkovnice

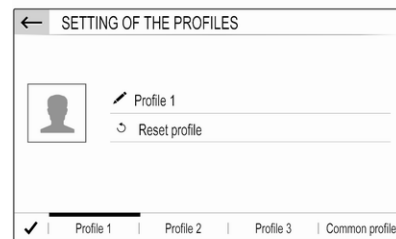

Vnosna polja so označena z ✎.

Če se dotaknete polja, se prikaže tipkovnica za vnos besedilne ali številke vrednosti.

Tipkovnica, ki se prikaže, je odvisna od trenutno aktivne aplikacije ali funkcije.

Tipkovnica za vnos besedila

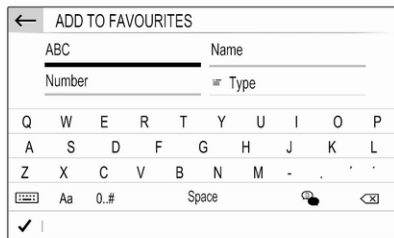

Tipkovnica za vnos besedila lahko velja za več vnosnih polj. Če želite v polje vnesti besedilo, se ga dotaknite.

Za vnos znaka se dotaknite ustreznega zaslonskega gumba. Znak je vnesen, ko spustite gumb.

Dotaknite se in držite črkovni zaslonski gumb, da se prikažejo povezane črke v črkovnem pojavnem meniju. Sprostite in nato izberite zeleno črko.

Za preklon na tipkovnico s simboli pritisnite **0..#**.

Če želite prekloniti nazaj na tipkovnico s črkami ali prekloniti med velikimi in malimi črkami, pritisnite **Aa**.

Če želite tipkovnico s črkami prekloniti med običajno razporeditvijo in abecednim redom, pritisnite .

Če želite izbrisati zadnji vneseni znak ali simbol, pritisnite .

Če želite kadar koli izbrisati znak ali simbol, ase dotaknite mesta, kamor želite premakniti kazalec, nato pa pritisnite .

Tipkovnica za vnos številke

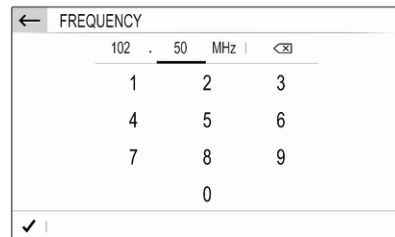

Tipkovnica za vnos številke lahko velja za več vnosnih polj. Na primeru, ki je na sliki, se morate dotakniti polja za decimalno vejico, da lahko vnesete decimalno vrednost.

Prilagoditev nastavitve

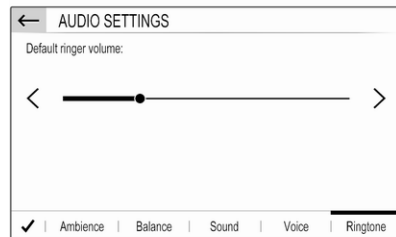

Za spreminjanje nastavitve, kakršna je na sliki, lahko uporabite tudi te postopke:

- Pritisnite < ali >.
- Dotaknite se katerega koli dela traku.
- Drsnik premaknite s prstom.

Nastavitve tonov

Pritisnite , izberite možnost **Audio settings (Nastavitve zvoka)**, nato pa izberite zavihek **Ambience (Zvok okolice)**.

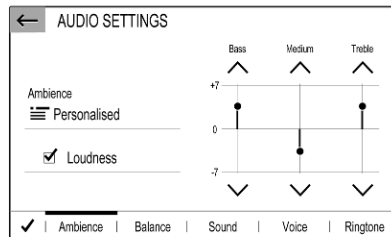

Za prilagajanje zvoka posameznim zvrstem glasbe je na voljo več prednastavljenih možnosti (npr. **Pop-Rock** ali **Classical (Klasična glasba)**).

Če želite samo nastaviti zvok, izberite možnost **Personalised (Prilagojeno)**. Nastavitve spremenite po želji, nato pa jih potrdite.

Opomba

Če spremenite nastavitve prednastavljene nastavitve, npr. **Pop-Rock**, bodo te nastavitve veljale za nastavitve **User (Uporabnik)** ali **Personalised (Prilagojeno)**.

Če vklopite funkcijo **Loudness (Glasnost)**, bo morda zvok bolj kakovosten pri nižji glasnosti.

Glasnost levo-desno in spredaj-zadaj

Izberite zavihek **Balance (Glasnost levo-desno)**.

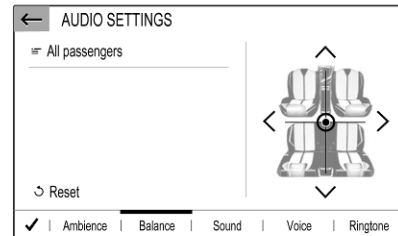

Za prostorsko razporeditev zvoka potniški kabini je na voljo več prednastavljenih možnosti (npr. **All passengers (Vsi potniki)** ali **Front only (Samo spredaj)**).

Če želite spremeniti trenutno nastavitvev, npr. **All passengers (Vsi potniki)**, jo pritisnite, nato pa na seznamu izberite ustrezno novo nastavitvev.

Vse prednastavljene nastavitve lahko prilagodite.

Če želite določiti točko v potniški kabini, na kateri bo glasnost največja, kazalec na desni sliki premaknite na zeleno točko.

Če želite nastavitve ponastaviti na privzete tovarniške, pritisnite **Reset (Ponastavi)**.

Nastavitve glasnosti

Pritisnite , izberite možnost **Audio settings (Nastavitve zvoka)**, nato pa izberite zavihek **Sound (Zvok)**.

Potrditveni pisk ob dotiku

Če je vključena funkcija za zvočno potrditev ob dotiku zaslona, se ob vsakem dotiku zaslonskega gumba ali elementa menija oglasi pisk.

Če želite nastaviti glasnost potrditvenega piska ob dotiku, odprite **Touch tones (Toni dotikov)** in prilagodite nastavitvev.

Glasnost prilagojena na hitrost

Vklop ali izklop **Volume linked to speed (Glasnost povezana s hitrostjo)**.

Če je ta možnost vklopljena, se glasnost sistema Infotainment samodejno prilagaja hrupu vožnje in vetra.

Predvajanje govora

Izberite zavihek **Voice (Govor)**.

Prilagodite lahko glasnost vseh vrst govora, ki jih predvaja sistem, npr. prometnih obvestil, sporočil funkcije navigacije ipd.

Zvonjenje

Izberite zavihek **Ringtone (Ton zvonjenja)**.

Nastavite glasnost zvonjenja dohodnih klicev.

Nastavitve sistema

Pritisnite , nato izberite **OPTIONS (MOŽNOSTI)**.

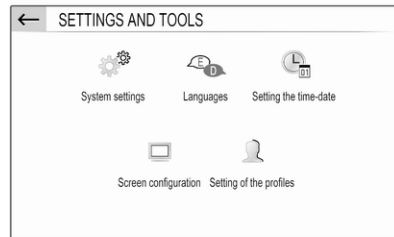

Konfiguracija sistema

Možnost **System settings (Nastavitve sistema)** izberite, če želite določiti nekatere systemske nastavitve, npr.:

- Prilagoditev merskih enot za temperaturo in porabo goriva.
- Ponastavitev sistemskih nastavitvev na privzete tovarniške.
- Posodobitev nameščene programske opreme.

Sprememba zaslonskega jezika

Če želite spremeniti jezik zaslonskega prikaza, pritisnite **Languages (Jeziki)** in izberite zeleni jezik.

Opomba

Če integrirana funkcija prepoznavanja govora podpira trenutno izbrani jezik zaslonskega prikaza, se jezik prepoznavanja govora temu primerno spremeni; če ga ne, integrirana funkcija prepoznavanja govora ne bo na voljo.

Nastavitev časa in datuma

Izberite **Setting the time-date (Nastavitev časa/datuma)**.

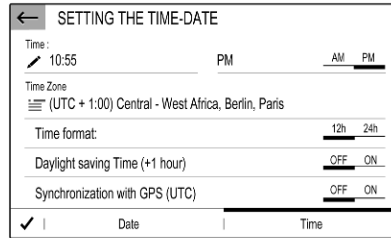

Sprememba oblike datuma in ure

Če želite spremeniti obliko datuma in ure, izberite ustrezni zavihek in nastavite zeleno obliko.

Nastavitev ure in datuma

Po privzetih nastavitvah sistem sam izbere obliko prikaza datuma in ure.

Če želite ročno spremeniti obliko prikaza datuma in ure:

Izberite zavihek **Time (Čas)**.

Možnost **Synchronization with GPS (UTC) (Sinchronizacija z GPS (UTC))** nastavite na **OFF**, nato pa izberite polje **Time (Čas)**, da nastavite uro.

Izberite zavihek **Date (Datum)**, nato pa izberite polje **Date: (Datum:)**, da nastavite datum.

Nastavitev zaslona

Izberite **Screen configuration (Konfiguracija zaslona)**.

Pomikanje besedila

Izberite zavihek **Animation (Animacija)**.

Če želite omogočiti samodejno pomikanje daljših zaslonskih sporočil, vklopite možnost **Automatic scrolling (Samodejno drsenje)**.

Če je možnost **Automatic scrolling (Samodejno drsenje)** izklopljena, bodo daljša sporočila obrezana.

Nastavitev svetlosti

Pritisnite **Brightness (Svetlost)** in nastavite svetlost zaslona.

Shranjevanje osebnih nastavitev

Izberite **Setting of the profiles (Nastavitev profilov)**.

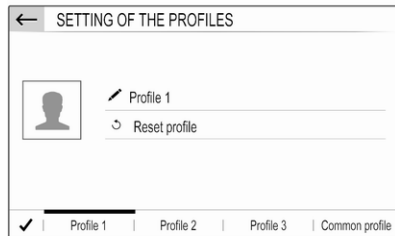

V osebni profil lahko shranite različne nastavitve. Npr., trenutne nastavitve zvoka, prednastavitve radijskega sprejemnika, imenik, nastavitve zemljevida in priljubljene naslove.

Če si vozilo delite z drugimi, vam to omogoča, da kadar koli obnovite nastavitve vašega profila.

Shranite lahko največ tri osebne profile.

Poleg tega je na voljo tudi **Common profile (Splošni profil)**. Vse nastavitve, ki jih prilagajate, se shranjujejo v ta profil. Če osebni profil ni aktiviran, je aktiviran **Common profile (Splošni profil)**.

Shranjevanje osebnega profila

Ko določite vse osebne nastavitve:

Izberite enega od zavihkov za osebne profile.

Pritisnite polje  in vnesite ime za svoje osebni profil.

Če želite profilu dodati fotografijo:

USB-napravo s fotografijo stika priključite v USB-vhod  27, pritisnite polje za fotografijo in izberite želeno fotografijo.

Potrdite izbiro, da sliko prenesete iz naprave v sistem.

Na koncu potrdite svoj vnos, da ga shranite v osebni profil.

Aktivacija osebnega profila

Pritisnite , nato pa izberite zavihek z imenom svojega osebnega profila.

Kako aktivirate

Common profile (Splošni profil)

Če je osebni profil trenutno aktiviran:

Pritisnite , nato izberite **Deactivate profile (Onemogoči profil)**.

Ponastavitev osebnega profila

Osebni profil lahko kadar koli nastavite na privzete tovarniške nastavitve, ki bodo uveljavljene samo za ta profil.

Izberite zeleni profil in pritisnite **Reset profile (Ponastavi profil)**.

Kako ponastavite

Common profile (Splošni profil)

Common profile (Splošni profil) lahko kadar koli nastavite na privzete tovarniške nastavitve, ki bodo uveljavljene samo za ta profil.

Izberite **Common profile (Splošni profil)**, nato pa izberite **Reset the common profile (Ponastavi običajni profil)**.

Radio

| | |
|--|----|
| Uporaba | 21 |
| Sistem posredovanja podatkov prek radijskega sprejemnika (Radio Data System) | 23 |
| Digitalni avdio sprejem | 24 |

Uporaba

Vklop radia

Pritisnite . Prikaže se glavni meni vira zvoka, ki je bil nazadnje uporabljen.

Če ni izbran meni radijskega sprejemnika, izberite **SOURCES (VIRI)**, nato pa **Radio**.

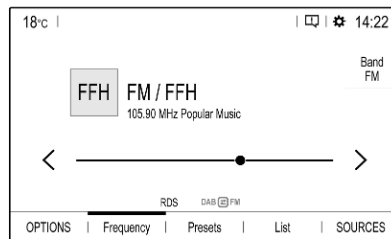

Radio predvaja nazadnje predvajano postajo.

Izbira valovnega področja

Za preklapljanje med različnimi valovnimi območji pritisnite **Band (Pas)**.

Iskanje radijskih postaj

Samodejno iskanje postaj

Za predvajanje prejšnje ali naslednje radijske postaje, na kratko pritisnite < oziroma >.

Ročno iskanje postaj

Pridržite pritisnjeno < ali >. Tik preden najdete želeno frekvenco, spustite.

Sprejemnik izvede iskanje naslednje postaje z dobrim sprejemom in jo samodejno predvaja.

Naravnavanje postaj

Če poznate točno frekvenco radijske postaje, jo lahko vnesete ročno.

Izberite **OPTIONS (MOŽNOSTI)** in **Radio stations (Radijske postaje)**, nato pa želeno valovno območje.

Izberite **Freq. (Frekv.)**, vnesite frekvenco in potrdite vnos.

Če je na tej frekvenci mogoče sprejemati radijski program, bo ta predvajan.

Seznami postaj

Seznam postaj vsebuje izbirni seznam vseh radijskih postaj v trenutnem območju sprejema.

Za prikaz seznama postaj v trenutno aktivnem valovnem območju izberite **List (Seznam)**.

Izberite želeno postajo.

Posodobitev seznamov postaj

Če ni več mogoče sprejemati postaje, shranjene na seznamu postaj za valovno območje, morate posodobiti seznama postaj AM in DAB. Seznam postaj FM se samodejno posodobi.

Izberite **OPTIONS (MOŽNOSTI)** in **Radio stations (Radijske postaje)**, nato pa želeno valovno območje.

Če želite posodobiti trenutno valovno območje, pritisnite Ω .

Shranjevanje priljubljenih postaj

Na seznamu **Presets (Prednastavitve)** lahko shranite do 15 radio postaj iz vseh valovnih območjih.

Izberite **Presets (Prednastavitve)** za prikaz prednastavljenih gumbov.

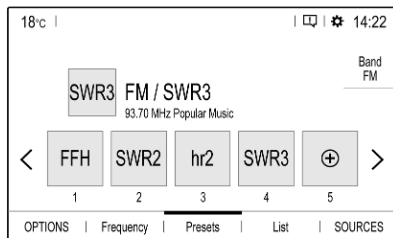

Shranjevanje trenutno aktivne postaje

Pritisnite želeni gumb in ga držite nekaj sekund. Na gumbu se prikaže ustrezna frekvenca ali ime postaje.

Če ima gumb že shranjeno postajo, bo nova prepisala staro.

Shranjevanje postaje na seznamu postaj

Izberite **OPTIONS (MOŽNOSTI)** in **Radio stations (Radijske postaje)**, nato pa želeno valovno območje.

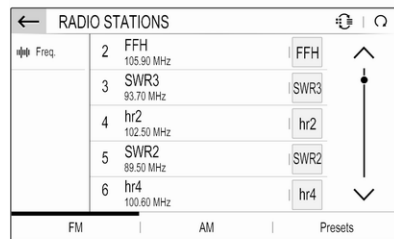

Na kratko pritisnite gumb ob zeleni postaji. Če želite prikazati razpostavljeni prikaz, pritisnite \mathbb{E} . Nato na kratko pritisnite ikono \mathbb{E} na ploščici zelene postaje.

Izberite **Add to favourites (Dodaj med priljubljene)**, nato pa pritisnite in nekaj sekund držite vrstico na seznamu, kamor želite shraniti postajo.

Če vrstica že vsebuje shranjeno postajo, bo nova prepisala staro.

Priklic postaj

V glavnem meniju radia izberite možnost **Presets (Prednastavitve)**, nato pa na kratko pritisnite prednastavljeni gumb zelene postaje.

Sistem posredovanja podatkov prek radijskega sprejemnika (Radio Data System)

RDS je storitev FM postaj, ki bistveno olajša iskanje zelene postaje in njen nemoten sprejem.

Prednosti RDS

- Na zaslону se namesto frekvence postaje izpiše ime njenega programa.
- Med iskanjem postaj Infotainment sistem naravna samo RDS postaje.

- Infotainment sistem vedno naravna najbolj sprejemljivo frekvenco naravnane postaje v smislu AF (Alternative Frequency).
- Odvisno od radijske postaje Infotainment sistem izpiše na zaslonu tekst radia, ki lahko vsebuje, na primer, informacije o trenutnem programu.

Konfiguracija RDS

V glavnem meniju radia izberite **OPTIONS (MOŽNOSTI)**, nato pa **Radio settings (Nastavitve radia)**, da odprete meni za nastavitev funkcije RDS.

Vklop funkcije RDS

Izberite **General (Splošno)**, nato pa vklopite možnost **Alternative frequency (Najboljši sprejem)**.

Če je vklopljena možnost **Alternative frequency (Najboljši sprejem)**, se v spodnji vrstici glavnega menija radia prikaže ikona **RDS**.

Radio tekst

Če je funkcija RDS vklopljena, je pod imenom postaje prikaz informacij o trenutno nastavljeni radijski postaji ali trenutno predvajanem glasbenem posnetku.

Če želite prikazati ali skriti informacije, vključite ali izključite **Display radio text (Prikaži besedilo radia)**.

Cestnoprometna obvestila

Številne postaje, ki uporabljajo RDS, oddajajo tudi prometna obvestila. Če je funkcija prometnih obvestil vklopljena, se v času oddajanja prometnega obvestila predvajanje radijskega programa oziroma drugega medija začasno prekine.

Izberite **Announcements (Oznanila)**, nato pa vklopite ali izklopite možnost **Traffic announcement (Prometno oznanilo)**.

Če je vklopljena možnost **Traffic announcement (Prometno oznanilo)**, se v spodnji vrstici glavnega menija radia prikaže ikona **TA**.

Digitalni avdio sprejem

Digitalni avdio sprejem (DAB) predvaja radijske postaje digitalno.

DAB postaje so na zaslonu prikazane z nazivom programa namesto oddajne frekvence.

Splošne informacije

- S sistemom DAB je lahko predvajanih več radijskih programov (storitev) v enem skupku.
- Poleg visokokakovostnih digitalnih avdio storitev je DAB sposoben predvajati tudi podatke, povezane s programom in druge podatkovne storitve, vključno s prometnimi in potovalnimi informacijami.
- Takoj ko DAB sprejemnik lahko ujame signal, ki ga pošlje oddajnik (tudi če je signal zelo šibak), je zagotovljeno zvočno predvajanje.
- V primeru slabega sprejema se glasnost samodejno zmanjša, da prepreči neprijeten hrup.

Če je signal DAB preveč moten, da bi ga sprejemnik lahko predvajal, se sprejem povsem prekine. To lahko preprečite tako, da vklopite funkcijo samodejnega spremljanja DAB-FM, ki je opisana v nadaljevanju.

- Motnje, ki jih povzročijo oddajniki s podobno valovno dolžino (AM ali FM postaje, kar je za le-te značilno), se pri DAB ne pojavljajo.
- Če DAB signal odbijejo naravne ovire ali stavbe, je kakovost sprejema še boljša, kar se pri FM in AM sprejemu bistveno pokvari.
- Ko je omogočen sprejem DAB, ostane sprejemnik FM Infotainment sistema dejaven v ozadju in stalno išče dostopne postaje FM z najboljšim sprejemom. Če je vključena funkcija **Traffic announcement (Prometno oznanilo)** ⇨ 23, se predvajajo prometna obvestila postaje FM z najmočnejšim sprejemom. Izklopite **Traffic announcement (Prometno**

oznanilo), če ne želite prekinjati sprejema DAB z obvestili o prometu FM.

DAB obvestila

Številne DAB postaje poleg glasbenih programov oddajajo tudi obvestila različnih kategorij. Če vključite nekatere ali vse kategorije, se aktualna DAB storitev med oddajanjem obvestil teh kategorij prekine.

V glavnem meniju radijskega sprejemnika izberite **OPTIONS (MOŽNOSTI)**, nato pa **Radio settings (Nastavitve radia)** in **Announcements (Oznanila)**.

Aktivirajte zelene kategorije obvestil, npr. **News (Novice)** ali **Weather (Vreme)**. Izbirate lahko različne kategorije obvestil istočasno.

Povezovanje FM-DAB

Ta funkcija omogoči menjavo postaje FM na ustrezno postajo DAB in obratno.

Do menjave postaje FM na postajo DAB pride takoj ko je ustrezna postaja DAB na voljo. Zato priporočamo, da priljubljene postaje shranite kot DAB postaje in se tako izognete pogostim menjavanjem postaj.

Do menjave postaje DAB na postajo FM pride, če je signal prešibek, da bi ga sprejemnik zaznal.

Vklop

Predpogoj je, da je možnost **Alternative frequency (Najboljši sprejem)** vklopljena preden je mogoče vklopiti povezovanje FM-DAB.

Če želite vklopiti povezovanje FM-DAB, izberite **OPTIONS (MOŽNOSTI)** v glavnem meniju radia in nato izberite **FM-DAB Follow-up (Spremljanje FM-DAB)** v **Radio settings (Nastavitve radia)**.

Naslednji simbol bo prikazan, ko je povezovanje FM-DAB vklopljeno.



Deaktiviranje

Če želite izklopiti povezovanje FM-DAB, izberite **OPTIONS (MOŽNOSTI)** v glavnem meniju radia in nato prekličite izbiro **FM-DAB Follow-up (Spremljanje FM-DAB)** v **Radio settings (Nastavitve radia)**.

Povezovanje FM-DAB se bo samodejno izklopilo, če je izklopljena možnost **Alternative frequency (Najboljši sprejem)**.

CD predvajalnik

Splošne informacije 26

Uporaba 26

Splošne informacije

CD predvajalnik za predvajanje zvočnih CD-jev in MP3 CD-jev se nahaja v prostoru za spravljanje zraven informacijskega prikazovalnika.

Svarilo

V predvajalnik nikoli in pod nobenim pogojem ne vstavljajte DVD, enoskladnega CD (premer 8 cm) ali zgoščenk z nenavadno obliko.

Na zgoščenske nikdar ne lepите ničesar. Te plošče se utegnejo v predvajalniku zmečkati in s tem uničiti predvajalnik. V tem primeru je potrebno napravo zamenjati.

Uporaba

Začetek predvajanja zgoščenske

Vstavite avdio ali MP3 CD v odprtino z natisnjeno stranjo zgoraj, dokler je predvajalnik samodejno ne potegne noter.

Predvajanje CD-ja se samodejno začne in na zaslonu se pojavi glavni meni za predvajanje CD-jev.

Če je CD že vstavljen, glavni meni CD-ja pa ni aktiven:

Pritisnite , izberite **SOURCES (VIRI)**, nato pa izberite **CD**.

Začne se predvajanje CD-ja.

Delovanje

Podrobnosti o funkcijah predvajanja glasbenih datotek ⇨ 28.

Odstranitev zgoščenske

Pritisnite . Aparat izstavi zgoščenko iz odprtine.

Če zgoščenske ne odstranite, jo aparat čez nekaj sekund potegne nazaj v odprtino.

Zunanje naprave

| | |
|--|----|
| Splošne informacije | 27 |
| Predvajanje zvoka | 28 |
| Prikazovanje slik | 29 |
| Uporaba aplikacij za pametni telefon | 30 |

Splošne informacije

USB vhod se nahaja na nadzorni plošči. Še en USB vhod se lahko nahaja v prostoru za spravljanje zraven informacijskega prikazovalnika.

| |
|----------------|
| Svarilo |
|----------------|

| |
|--|
| Ne uporabljajte USB-zvezdišč, da ne bi prišlo do okvare sistema. |
|--|

Opomba

USB-vhod mora biti vedno čist in suh.

USB-vhoda

V USB-vhod je mogoče priključiti MP3-predvajalnik, USB-napravo, SD-kartico (prek USB-adapterja), iPod ali pametni telefon.

Sistem Infotainment lahko prek naprav USB predvaja zvočne datoteke in prikazuje slikovne datoteke.

S priklopom na USB-vhod je različne funkcije zgoraj omenjenih naprav mogoče upravljati preko upravljalnih elementov in menijev Infotainment sistema.

Opomba

Infotainment sistem ne podpira vseh zunanjih naprav.

Opomba

Če sta na voljo USB-vhoda: Če želite uporabiti funkcijo projekcije telefona ↻ 30 Infotainment sistema, je treba pametni telefon priključiti na USB vhod na nadzorni plošči. USB vhoda v prostoru za spravljanje ni mogoče uporabljati za Apple CarPlay.

Povezava / odstranitev naprave

Priključite eno od zgoraj omenjenih naprav na USB-vhod. Če je potrebno, uporabite ustrezen priključni kabel. Predvajanje glasbe se začne samodejno.

Opomba

Če datotek v priključenem USB pomnilniku ni mogoče brati, se pojavi ustrezno sporočilo o napaki in Infotainment sistem samodejno preklopi na prejšnjo funkcijo.

Če želite odstraniti pomnilniško napravo USB, najprej izberite drugo funkcijo, nato pa odstranite pomnilniško napravo USB.

Svarilo

Izogibajte se izklapljanju naprave med predvajanjem. To bi lahko poškodovalo napravo ali Infotainment sistem.

Pretakanje zvoka prek povezave Bluetooth

Funkcija pretakanja omogoča poslušanje glasbe iz pametnega telefona.

Podroben opis postopka vzpostavitve Bluetooth povezave ⇨ 47.

Če se predvajanje glasbe ne začne samodejno, ga boste morda predvajanje morali začeti na pametnem telefonu.

Najprej nastavite glasnost na pametnem telefonu (na visoko raven). Nato nastavite glasnost sistema Infotainment.

Formati datotek

Zvočni sistem podpira različne oblike datotek.

Predvajanje zvoka**Vključitev funkcije predvajanja glasbe**

Priključitev naprave USB ali Bluetooth ⇨ 27.

Če je naprava že povezana, predvajanje shranjenih glasbenih datotek pa ni aktivno:

Pritisnite , izberite možnost **SOURCES (VIRI)**, nato pa izberite ustrezeni vir.

Predvajanje avdio datotek se začne samodejno.

**Funkcije predvajanja****Prekinitev ali obnovitev predvajanja**

Za prekinitev predvajanja se dotaknite **II**. Zasloni gumb se spremeni v .

Za nadaljevanje predvajanja se dotaknite .

Predvajanje prejšnjega ali naslednjega posnetka

Pritisnite  ali .

Hitro predvajanje naprej/nazaj

Dotaknite se in držite  ali .

Spustite, da se vrnete na običajen način predvajanja.

Namesto tega lahko premaknete drsnik, ki prikazuje položaj trenutne skladbe, na levo ali desno.

Naključno ponavljanje skladb

S pritiskanjem gumba lahko preklapljate med vsemi razpoložljivimi načini naključnega predvajanja.

☞: predvajanje skladb na trenutno izbranem seznamu (albuma, izvajalca ipd.) v naključnem vrstnem redu.

ALL☞: predvajanje vseh posnetkov, shranjenih v povezani napravi, v naključnem zaporedju.

OFF☞: predvajanje skladb na trenutno izbranem seznamu (albuma, izvajalca ipd.) v trenutnem vrstnem redu.

Ponavljjanje predvajanja

S pritiskanjem tega gumba vklopite in izklopite ponavljanje predvajanja.

☞: ponovitev predvajanja posnetkov na trenutnem seznamu (albuma, izvajalca ipd.).

☞: predvajanje skladb na trenutno izbranem seznamu (albuma, izvajalca ipd.) v trenutnem vrstnem redu.

Funkcije iskanja glasbe

(na voljo samo pri napravah, povezanih prek povezave USB)

Svoje glasbene datoteke lahko razvrstite po različnih merilih. Za brskanje po datotekah, ki so shranjene v povezani USB-napravi, sta na voljo dve možnosti.

Brskanje prek glavnega menija

Če želite spremeniti trenutno aktivno USB-napravo, pritisnite **SOURCES (VIRI)** in izberite želeni vir. Prikaže se ustrezen glavni meni.

Pritisnite gumb, ki označuje trenutni kriterij razvrščanja npr. **Sort: Album (Razvrsti: album)** ali **Sort: Artist (Razvrsti: izvajalec)**, nato pa izberite novi kriterij razvrščanja. Razvrščanje se izvede.

Izberite **List (Seznam)**, nato pa izberite ustrezni posnetek.

Predvajanje izbranega posnetka se začne.

Brskanje prek menija naprave

Izberite **OPTIONS (MOŽNOSTI)**, nato pa izberite **Music files (Glasbene datoteke)**.

Če želite spremeniti trenutno USB-napravo, izberite možnost **Other (Drugo)**.

Izberite želeni kriterij razvrščanja, npr. **Albums (Albumi)** ali **Artists (Izvajalci)**, nato pa izberite želeni posnetek.

Predvajanje izbranega posnetka se začne.

Prikazovanje slik

Na zaslonu lahko predvajate slike, shranjene v USB-napravi.

Vklop predvajalnika slik

Priključitev USB-naprave ☞ 27.

Če je naprava povezana, predvajalnik slike pa ni aktiven:

Pritisnite , izberite **OPTIONS (MOŽNOSTI)**, nato pa izberite **Managing photos (Upravljanje fotografij)**.

Izberite želeno sliko.

Sistem začne samodejno predvajati diaproyekcijo vseh slik, ki so shranjene v napravi.



Če želite prikazati menijsko vrstico, se dotaknete zaslona.

Ogled prejšnje ali naslednje slike

Pritisnite ◀◀ ali ▶▶.

Začetek ali zaustavitev diaproyekcije

Za ogled slik na napravi USB v načinu računalniške projekcije izberite ▶.

Za dokončanje diaproyekcije pritisnite II.

Uporaba aplikacij za pametni telefon

Projekcija telefona

Aplikacije za projekcijo telefona Apple CarPlay in Android Auto prikazujejo izbrane aplikacije z vašega pametnega telefona na informacijskem prikazovalniku in omogočajo upravljanje neposredno z upravnimi elementi Infotainment sistema.

Preverite pri proizvajalcu naprave, ali je ta funkcija združljiva z vašim pametnim telefonom in ali je ta aplikacija na voljo v državi, kjer ste.

Priprava pametnega telefona

iPhone®: prepričajte se, da je v vašem telefonu aktivirana Siri®.

Androidni telefon: Prenesite aplikacijo Android Auto iz trgovine Google Play™ v svoj telefon.

Povezava s pametnim telefonom iPhone

Telefon priključite v USB-vhod ↻ 27.

Če je telefon že povezan prek povezave Bluetooth, se pri priključitvi v USB-vhod in zagonu aplikacije Apple Car Play, povezava Bluetooth prekine.

Androidni telefon

Telefon povežite prek povezave Bluetooth ↻ 47, nato pa ga priključite v USB-vhod ↻ 27.

Zagon projekcije telefona

Pritisnite ☰☰, nato pa pritisnite

Apple CarPlay oziroma **Android Auto**.

Prikazani zaslon projekcije telefona je odvisen od vašega pametnega telefona in različice programske opreme.

Vrnitev na zaslon Infotainment sistema

Pritisnite gumb 🎵 na upravljalni plošči.

Vodenje

| | |
|---------------------------|----|
| Splošne informacije | 31 |
| Uporaba | 32 |
| Vnos cilja | 36 |
| Vodenje | 40 |

Splošne informacije

To poglavje obravnava vgrajeni navigacijski sistem, ki vas vodi do zelenih ciljev.

Pri izračunu poti se upošteva sedanje stanje prometa. V ta namen sprejema Infotainment sistem prometna obvestila sprejemnega območja, skozi katerega potujete prek RDS TMC funkcije.

Navigacijski sistem pa vendarle ne more računati na nagle prometne spremembe, nenadne prometne nesreče, težave, nevarnost, opozorila, do katerih pride nenadno in nenapovedano (npr. delo na cesti).

Svarilo

Uporaba navigacijskega sistema ne odvezuje voznika obveznosti in odgovornosti primerne obnašanja na cesti. Prometne predpise moramo vedno upoštevati. Če informacije navigacijskega vodiča

nasprotujejo prometnim predpisom, imajo prometni predpisi vedno prednost.

Delovanje navigacijskega sistema

Položaj in premikanje vozila zazna in zabeleži navigacijski sistem prek senzorjev. Prevožena pot se ugotavlja prek signala merilnika hitrosti in senzorja, ki zaznava zavijanje vozila. Položaj se določa z GPS sateliti (Global Positioning System).

S primerjavo signala senzorjev in digitalnih zemljevidov je mogoče določiti položaj z natančnostjo približno 10 metrov.

Sistem deluje tudi v primeru slabšega sprejema GPS. Vendar je natančnost pri določanju položaja manjša.

Po vnosu ciljnega naslova ali zanimive točke (najbližja bencinska črpalka, hotel itd.) se izračuna pot od trenutne lokacije do izbranega cilja.

Vodenje po poti je izvedeno prek glasovnih navodil in puščice ter s pomočjo barvnega zemljevida.

Pomembna informacija

TMC sistem cestnoprometnih obvestil in dinamičnega vodenja

TMC sistem cestnoprometnih obvestil prejema informacije o trenutnem stanju prometa od TMC radijskih postaj. Ta informacija je vključena v izračunu celotne poti. Med tem postopkom je pot načrtovana na tak način, da se sistem izogiba, težavam v prometu, česar kriterij izberete predhodno.

Pogoj za uporabo TMC prometnih informacij je, da sistem sprejema TMC postaje v ustreznem področju.

Navigacija v živo

Kadar sta vklopljena skupna raba podatkov in položaj vozila, bo navigacijski sistem prikazoval spletne prometne informacije kakor tudi spletnih informacije o parkiranju, cenah goriva in vremenu. Storitve lahko kadar koli prekinete, tako da izklopite skupno rabo podatkov in položaj vozila.

Skupno rabo podatkov in položaj vozila lahko vklopite in izklopite v meniju za zasebnost v **System settings (Nastavitve sistema)**.

Omrežje in povezane storitve ⇨ 10.

Do menija za zasebnost in menija za povezane storitve lahko dostopate prek ikone za sporočilo na zaslonu.

Podatki zemljevida

Vsi potrebni podatki zemljevida so shranjeni v Infotainment sistemu.

Posodobitve zemljevidov so na voljo pri Opel Partnerju ali na portalu za kupce myOpel. Za prenos posodobitev zemljevida prek portala za kupce vozil Opel potrebujete račun myOpel in prazen ključek USB z najmanj 32GB prostega pomnilnika in formatiranjem FAT 32.

Podatke zemljevida prenesite in shranite na računalnik ter razpakirajte podatke na ključek USB.

Za posodobitev podatkov zemljevida v Infotainment sistemu priključite ključ USB na Infotainment sistem, izberite navigacijo in sledite navodilom na informacijskem prikazovalniku.

Namestitev posodobitve zemljevida traja do ene ure. Med postopkom nameščanja ne ugasnite motorja.

Nekatere funkcije Infotainment sistema, kot npr. navigacija, med postopkom nameščanja niso na voljo.

Uporaba

Informacije na ekranu z zemljevidom

Za prikaz območja v okolici trenutne lokacije na zemljevidu navigacije pritisnite .

Navigacijsko vodenje ni aktivno

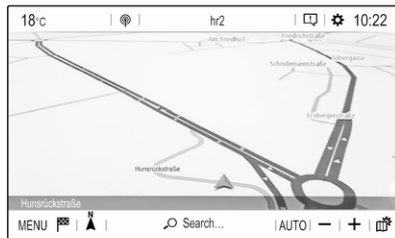

- Prikaže se pogled zemljevida.
- Trenutna lokacija je označena s puščico.
- Ime ulice, po kateri trenutno vozite, je prikazano v spodnjem levem kotu prikaza zemljevida.

Navigacijsko vodenje je aktivno

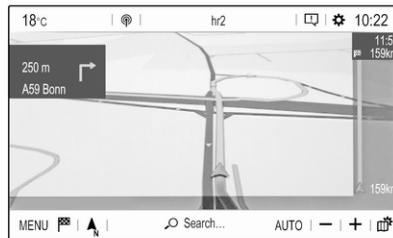

- Prikaže se pogled zemljevida.
- Aktivna pot je označena z barvno črto.
- Premikajoče se vozilo je označeno s puščico, ki kaže v smeri potovanja.
- Naslednji odcep je prikazan v ločenem polju v zgornjem levem kotu prikaza zemljevida.

Odvisno od okoliščin bodo morda prikazane tudi informacije o

voznih pasovih ali še en nadaljnji odcep.

- V zgornjem desnem kotu sta prikazana čas prihoda na cilj in preostala razdalja.

Prilagoditev prikaza zemljevida

Prikaz zemljevida

Izbrati je mogoče tri različne poglede zemljevida: **North orientation (Usmerjenost na sever)**, **Vehicle orientation (Usmerjenost vozila)** in **Perspective view (Pogled od zgoraj)**.

Med prikazi lahko preklapljate z zaporednim pritiskanjem gumba **A**.

Barve zemljevida

Glede na pogoje zunanje osvetlitve je mogoče prilagoditi barvo zaslona zemljevida (svetle barve za podnevi in temne barve za ponoči).

Pritisnite **☰**, da odprete meni na desni strani zaslona.



Med svetlimi in temnimi odtenki barv preklapljate s pritiskanjem gumba **Map colour (Barva zemljevida)**.

Ikone zanimivih točk na zemljevidu

Zanimive točke (POI) so točke splošnega interesa, npr. bencinske črpalke ali parkirišča.

Prikaz kategorij zanimivih točk na zemljevidu je mogoče osebno prilagoditi.

Izberite zeleno kategorijo zanimivih točk. Prikaz zemljevida se ustrezno spremeni.

Lahko pritisnete tudi **POI on map (Zanimiva točka na zemljevidu)**, da prikažete meni za izbiranje kategorij

in podkategorij zanimivih točk. Izberite zeleno kategorijo zanimivih točk.

Prometni dogodki

Prometni dogodki so lahko prikazani na zemljevidu. Poleg tega lahko informacije o teh dogodkih prikažete na seznamu.

Pritisnite **Consult map (Glejte zemljevid)** za preklap na drugačen prikaz zemljevida z novimi možnostmi menija.

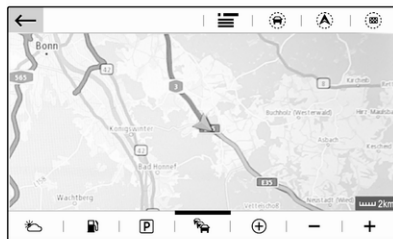



Način prikaza zemljevida se spremeni v **North orientation (Usmerjenost na sever)**. Morda bo prikazan daljši del poti.

Če želite prikazati prometne razmere na poti, se dotaknite ikone prometnega zamaška. Če želite prikazati seznam informacij o prometnih razmerah, pritisnite .

Če želite prikazati drug del zemljevida:

Če želite prikazati območje okrog trenutne lokacije, pritisnite .

Če želite prikazati celotno pot, pritisnite .

Če želite prikazati območje okrog ciljne lokacije, pritisnite .

Če želite prikazati privzeti prikaz navigacije, pritisnite .

Funkcija samodejnega zuma

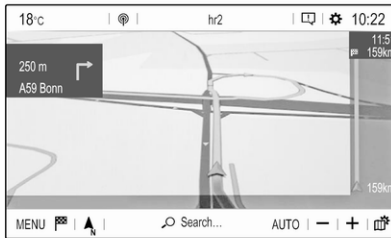

Če je funkcija samodejnega povečevanja aktivirana (pod prikazom zemljevida je ikona **AUTO**), se stopnja povečevanja samodejno spremeni pri približevanju razcepu med aktivnim vodenjem po začrtani poti. Na ta način imate vedno zagotovljen odličen pregled ustreznega manevra.

Če je funkcija samodejnega povečevanja deaktivirana, ostane izbrana stopnja povečevanja enaka med celotnim postopkom vodenja po začrtani poti.

Vklop in izklop funkcije:

Izberite **MENU (MENI)** in **Settings (Nastavitve)**, nato pa izberite zavihek **Aspect (Pogled)**.

Vklop ali izklop **Automatic zoom setting (Samodejna nastavev povečave in pomanjšave)**.

Upravljanje zemljevidov

Premikanje vidnega dela zemljevida

S prtom se dotaknete katerega koli dela zemljevida na zaslonu in ga premaknete v zeleno smer.

Zemljevid se ustrezno premakne in prikaže nov odsek. Prikaže se nova vrstica z gumbi.

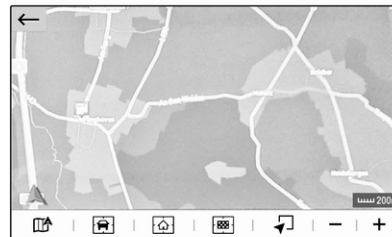

: ponovni prikaz območja okrog trenutne lokacije.

: prikaz območja okrog domačega naslova.

: prikaz območja okrog ciljne lokacije.

Če želite prikazati privzeti prikaz navigacije, pritisnite možnost .

Središčna poravnava vidnega dela zemljevida

Na zaslonu izberite lokacijo, ki jo želite postaviti v središče prikaza zemljevida.

Pojavi se rdeči in v oznaki je prikazana ustrezna lokacija z naslovom.

Ročna povečava



Če želite povečati izbrano lokacijo na zemljevidu, na zaslon položite dva prsta in ju ločite drug od drugega.

Lahko pritisnete tudi pod prikazom zemljevida.

Za pomanjševanje in prikaz večjega območja okoli izbrane lokacije na zaslon položite dva prsta in ju pomaknite drug proti drugemu.

Lahko pritisnete tudi  pod prikazom zemljevida.

Prikaz pregleda poti

Pritisnite , izberite **Consult map (Glejte zemljevid)** in nato pritisnite .

Prikaz zemljevida se spremeni v **North orientation (Usmerjenost na sever)**, ki prikazuje pregled trenutne poti.



Če želite prikazati privzeti prikaz navigacije, pritisnite .

Glasovno vodenje

Postopek vodenja po začrtani poti je lahko podprt z glasovnimi navodili, ki jih predvaja sistem.

Vklop in izklop funkcije:

V glavnem meniju navigacije izberite možnost **MENU (MENI)**, nato pa izberite **Settings (Nastavitve)** in zavihek **Vocal (Glasovno)**.

Vklop ali izklop **Activate navigation messages (Aktiviraj navigacijska sporočila)**.

Nastavitve navigacije

Izberite možnost **MENU (MENI)** v glavnem meniju navigacije, nato pa izberite **Settings (Nastavitve)**, da prikažete meni z ustreznimi nastavitvami vodenja.

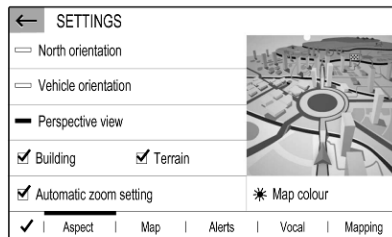

Oglejte si različne nastavitve. Nekatero so že bile opisane, druge pa so opisane v nadaljevanju.

Vnos cilja

Navigacijski sistem vsebuje več možnosti za določitev cilja pri vodenju po začrtani poti.

Za prikaz glavnega menija navigacije pritisnite .

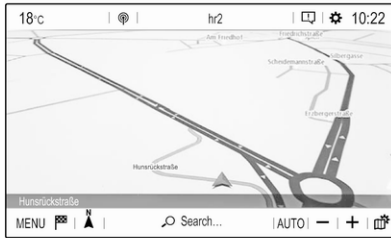

Izbiranje naslova na zemljevidu

Dotaknite se zelene lokacije na zemljevidu. Zemljevid se prikaže s to lokacijo v sredini.

Pojavi se rdeči  in v oznaki je prikazana ustrezna lokacija z naslovom.

Za začetek vodenja po začrtani poti izberite .

Za podrobni opis poti vodenja pritisnite  40.



Hitro iskanje naslova ali zanimive točke

Izberite **Search... (Iskanje ...)**.

Prikažeta se meni za iskanje nedavno uporabljenih ciljev in tipkovnica.



Če želite natančneje določiti območje iskanja naslova ali zanimive točke, pritisnite , nato pa izberite zeleno možnost.

Če želite skriti tipkovnico in prikazati celoten seznam, izberite . Če želite znova prikazati tipkovnico, izberite .

Če želite iskati samo zanimive točke, izberite zavihek **POI (Zanimiva točka)**.

Vnesite naslov ali iskalni izraz. Takoj ko vnesete izraz, se izvede iskanje naslova, seznam najdenih naslovov pa se ves čas posodablja.

Izberite zelen element seznama.

Navigacijski sistem se odziva glede na trenutne razmere in vaše nastavitve:

- Če je izbrani element seznama veljaven naslov cilja in vodenje trenutno ni dejavno:

Znova se prikaže glavni meni navigacije in vodenje se začne.

Za podrobni opis poti vodenja pritisnite  40.

- Če je izbrani element seznama veljaven naslov cilja, vodenje pa je že dejavno:

Prikaže se sporočilo, v katerem morate opredeliti, ali naj sistem nadomesti stari cilj ali želite izbrani naslov dodati kot vmesno točko na poti. Podroben opis poti z vmesnimi točkami najdete spodaj.

Izberite želeno opcijo.

- Če navigacijski sistem potrebuje podrobnejše informacije za izračun poti:

Vnesite še en iskalni izraz za natančnejše iskanje.

Vnos podrobnega naslova

Izberite možnost **MENU (MENI)**, nato pa **Enter address (Vnesite naslov)**, da prikazete tipkovnico za vnos naslova.



Iskanje naslova se začne, takoj ko začnete vnašati črke. Z vsakim novim znakom se postopek iskanja ujemanj ponovi in prikaže se seznam najdenih naslovov.

Izberite želeni naslov ali spremenite svoj vnos, da začnete novo iskanje.

Z vnosom naslova nadaljujte, dokler ne najdete celega naslova, ki ga iščete.

Če želite začeti vodenje do najdenega naslova, potrdite vnos.

Za podroben opis poti vodenja pritisnite ↻ 40.

Shranjevanje priljubljenih naslovov

Če želite vneseni naslov shraniti, pritisnite .

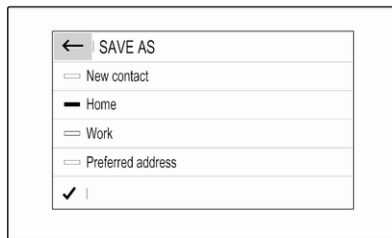

Shranite lahko različne priljubljene naslove, npr. **Home (Doma)** ali **Work (Služba)**.

Izberite želeno možnost, potrdite svojo izbiro, nato pa vnesite ime za naslov.

Shranjene naslove lahko preprosto izbirate kot naslove ciljev prej seznamov ciljev **Preferred (Prednostno)** in **Contacts (Stiki)**. Podrobnosti najdete spodaj.

Seznami ciljev

Izberite **MENU (MENI)**, nato pa izberite **My destinations (Moji cilji)**.



Izberite **Recent (Nedavno)** za prikaz seznama vseh nedavno vnesenih ciljev.

Izberite **Preferred (Prednostno)** za prikaz vseh ciljev, ki so bili prej shranjeni kot domači naslov, naslov službe ali priljubljeni naslov.

Izberite **Contacts (Stiki)** za prikaz seznama z imeni stikov in vsemi povezanimi naslovi, ki so bili predhodno shranjeni za osebne v imeniku.

Če želite začeti vodenje do določenega naslova, ga izberite na seznamu.

Za podrobni opis poti vodenja pritisnite ↵ 40.

Zanimive točke

Zanimive točke (POI) so določene splošno zanimive lokacije, npr. bencinska črpalka, parkirišče ali restavracija.

Podatki, ki so shranjeni v navigacijskem sistemu, vsebujejo veliko število že shranjenih zanimivih točk, ki so označene na zemljevidu (če je vključena možnost, ↵ 32).

Izbiranje zanimive točke na zemljevidu

Dotaknite se ikone zanimive točke na zemljevidu. Zemljevid se prikaže s to lokacijo v sredini.

Znova se dotaknite ikone.

Pojavi se rdeči 📍 in v oznaki je prikazana ustrezna lokacija z naslovom.

Za začetek vodenja po začrtani poti izberite ▲.

Za podrobni opis poti vodenja pritisnite ↵ 40.

Prikaz seznama zanimivih točk v bližini lokacije

Dotaknite se zelene lokacije na zemljevidu. Zemljevid se prikaže s to lokacijo v sredini.

Pojavi se rdeči 📍 in v oznaki je prikazana ustrezna lokacija z naslovom.

Pritisnite ikono 📍 in jo držite.

Prikaže se seznam zanimivih točk v bližini lokacije.

Izberite zeleno zanimivo točko, da začnete vodenje po poti.

Za podrobni opis poti vodenja pritisnite ↵ 40.

Iskanje zanimivih točk na podlagi kategorij

Izberite **MENU (MENI)**, nato pa izberite **Points of interest (Zanimive točke)**.

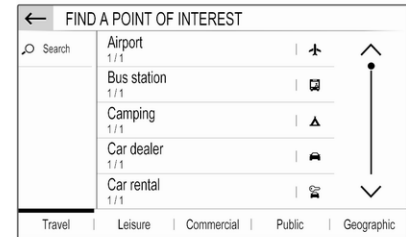

Izberite glavno kategorijo zanimive točke, npr. **Travel (Potovanje)**, nato pa podkategorijo, npr. **Airport (Letališče)**. Prikaže se nov meni.

Izberite območje iskanja, npr., **Around the vehicle (Okrog vozila)**, da zožite iskanje.

Ko končate iskanje zanimive točke, izberite želeno.

Če želite poiskati zanimive točke na drugi lokaciji, izberite **Address (Naslov)**.

Če želite s tipkovnico vnesti izraz za iskanje zanimive točke (glejte spodaj), pritisnite **Search (Iskanje)**.

Iskanje z vnosom s tipkovnico

Izberite **MENU (MENI)**, nato pa **Search (Iskanje)**, vnesite ključno besedo, npr. "postaja", nato vnesite ali izberite mesto in potrdite vnos.

Ko končate iskanje zanimive točke, izberite želeno.

Poti z vmesno točko

Vmesna točka je vmesni cilj, ki se upošteva v izračunu poti do končnega cilja. Če želite ustvariti pot k vmesnim točkam, lahko dodate eno ali več vmesnih točk.

Vnesite ali izberite končni cilj svoje poti k vmesnim točkam in zaženite vodenje.

Med izvajanjem vodenja izberite **MENU (MENI)**, nato pa še **Route / Waypoints (Pot/točke poti)**.

| ← ROUTE AND WAYPOINTS ↕ ↑ | | |
|-----------------------------|---|-----|
| ⊕ Add waypoint | BNJ Bonn-Handlar 128 Richthofenstraße, Handlar | 🚩 1 |
| 📄 Overview | CGN Köln Bonn Airport: Terminal 2 Kennedystraße, Grengel | 🚩 2 |
| 🏁 Finish | Rüsselsheim Stahlstraße | 🚩 3 |
| Waypoints Route | | |

Izberite **Add waypoint (Dodaj točko poti)** nato pa izberite možnost za vnos naslova, npr. **Find POI (Poišči zanimivo točko)**.

Vnesite ali izberite nov naslov. Naslov se shrani na seznam vmesnih točk.

Po želji vnesite dodatne vmesne točke, kot je opisano zgoraj.

Če želite spremeniti zaporedje vmesnih točk:

Pritisnite ↕ nato pa se s prikazanima puščicama pomaknite po seznamu navzgor ali navzdol.

Če želite znova izračunati pot na podlagi spremenjenega vrstnega reda, pritisnite **Calculate (Izračunaj)**.

Če se želite vrniti nazaj v glavni meni navigacije, pritisnite **Finish (Dokončaj)**.

Če želite prikazati seznam vmesnih točk na poti, izberite zavihek **Route (Pot)**.

| ← ROUTE AND WAYPOINTS 🗑️ | | |
|----------------------------|---|-----|
| ⊕ Add waypoint | 60 m Alexanderstraße Turn right | ↗ ↑ |
| 📄 Overview | 400 m B1/B5 Alexanderstraße Turn right | ↗ |
| 🏁 Finish | 8 km Wexstraße, Tegel Turn right | ↗ |
| | 8 km A100, Magdeburg Bear left | ↙ |
| | 9 km A100 | ↑ ↓ |
| Waypoints Route | | |

Vodenje

Vodenje po načrtani poti z navigacijskim sistemom poteka v obliki vizualnih napotkov in glasovnih sporočil (glasovno vodenje).

Vizualni napotki

Na zaslonu se prikazujejo vizualni napotki.

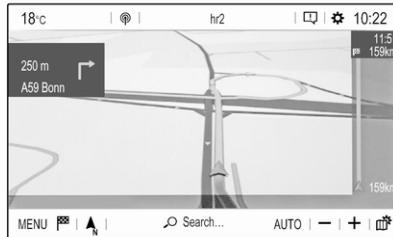

Opomba

Če je vodenje po poti vklopljeno, aplikacija za navigacijo pa ni odprta, bodo manevri zavijanja na odcepih prikazani na zaslonu armaturne plošče.

Glasovno vodenje

Glasovni ukazi vodenja vas obvestijo o smeri, ki ji morate slediti, ko se približujete križišču, kjer naj bi zavili.

To vklop ali izklop glasovnih pozivov v meniju navigacije izberite možnost **MENU (MENI)**, nato pa izberete

Settings (Nastavitve) in zavihek **Vocal (Glasovno)**, kjer lahko vklopite ali izklopite funkcijo **Activate navigation messages (Aktiviraj navigacijska sporočila)**.

Če so glasovni pozivi vklopljeni, lahko določite, ali naj bodo imena ulic izgovorjena ali ne.

Če želite ponoviti zadnji predvajani napotek glasovnega vodenja, pritisnite puščico na levi strani zaslona.

Nastavitve vodenja po poti

V meniju navigacije izberite **MENU (MENI)**, nato pa izberite možnost **Guidance criteria (Merila za vodenje)**, da prikazete ustrezni meni.

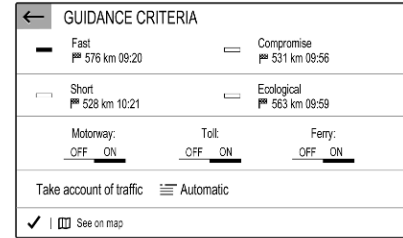

Ko odprete meni, navigacijski sistem izračuna vel možnih poti, npr. najhitrejšo ali najvarčnejšo.

Če želite na zemljevidu prikazi katero od drugih možnih poti, pritisnite **See on map (Ogled na zemljevidu)**.

Če se želite na poti, na primer, izogniti avtocestam, ustrezno možnost nastavite na **OFF**.

Take account of traffic (Upoštevaj promet)

Prometni dogodki so upoštevani, ko sistem določi pot do cilja.

Med aktivnim vodenjem po začrtani poti je pot mogoče spremeniti glede na prejeta prometna obvestila.

Za funkcijo **Take account of traffic (Upoštevaj promet)** so na voljo tri možnosti:

Če želite, da sistem samodejno spremeni pot glede na nova prometna obvestila, izberite možnost **Automatic (Samodejno)**.

Če želite, da vas sistem vpraša o spremembi poti, izberite možnost **Manual (Ročno)**.

Če ne želite, da bi bile poti spremenjene, izberite možnost **None (Brez)**.

Začetek, preklic in nadaljevanje vodenja po poti

Če želite začeti vodenje po poti, vnesite ali izberite ciljni naslov ↗ 36. V določenih okoliščinah se vodenje po poti samodejno zažene ali pa boste morali upoštevati navodila na zaslonu.

Za preklic vodenja po načrtani poti izberite **MENU (MENI)** v glavne meniju navigacije, nato pa izberite **STOP NAVIGATION (USTAVI NAVIGACIJO)**.

Za nadaljevanje vodenja po načrtani poti izberite **MENU (MENI)** v glavne meniju navigacije, nato pa izberite **RESUME GUIDANCE (NADALJUJ VODENJE)**.

Seznam razcepov

Naslednji maneuver za razcep je prikazan na levi strani zaslona.

Če želite prikazati seznam odcepov na poti, v glavnem meniju navigacije izberite možnost **MENU (MENI)**, nato pa **Route / Waypoints (Pot/točke poti)** in zavihek **Route (Pot)**.

| ROUTE AND WAYPOINTS | | | | |
|---------------------|-------|-----------------------|---|-------|
| ⊕ Add waypoint | 60 m | Alexanderstraße | ↗ | ↑ |
| | | Turn right | | |
| 🗺 Overview | 400 m | B1/B5 Alexanderstraße | ↗ | |
| | | Turn right | | |
| 📍 Finish | 8 km | Wexstraße, Tegel | ↗ | |
| | | Turn right | | |
| | 8 km | A100, Magdeburg | ↙ | |
| | | Bear left | | |
| | 9 km | A100 | ↑ | ↓ |
| | | | | |
| | | Waypoints | | Route |

Če želite na zemljevidu prikazati manever zavijanja na odcepu, pritisnite ikono zavijanja ob vnosu na seznamu. Zemljevid preskoči na ustrezno lokacijo na zemljevidu.



Za prikaze prejšnjega ali naslednjega manевра na zemljevidu pritisnite < oziroma >.

Če se želite izogniti delu poti, ki je trenutno prikazan na zemljevidu, pritisnite ⚠.

Po potrebi lahko izberete tudi druge dele poti, ki se jim želite izogniti.

Potrdite izbiro.

Prepoznavanje govora

| | |
|---------------------------|----|
| Splošne informacije | 43 |
| Uporaba | 44 |

Splošne informacije

Integrirana funkcija prepoznavanja govora

Prepoznavanje govora Infotainment sistema omogoča upravljanje različnih funkcij Infotainment sistema z glasovnimi vnosi. Neodvisno od govorca zazna ukaze in številčne sekvence. Ukazi in številčne sekvence so lahko izgovorjene brez premora med posameznimi besedami.

V primeru nepravilnega upravljanja ali nepravilnih ukazov daje glasovno vodenje vizualno in / ali zvočno povratno informacijo in zahteva od vas, da ponovno vnesete zelen ukaz. Poleg tega glasovno vodenje potrди pomembne ukaze in po potrebi vpraša.

V grobem sta za izvajanje zelenih dejanj na voljo dva različna načina izgovarjanja ukazov.

Opomba

Da ne bi prišlo do nezaželenega proženja funkcij v vozilu, se prepoznavanje glasu ne začne, dokler ni aktivirano.

Pomembna informacija

Jezikovna podpora

- Za prepoznavanje govora niso na voljo vsi razpoložljivi jeziki, ki jih je mogoče nastaviti na zaslonu Infotainment sistema.
- Če trenutno izbran jezik zaslona ne omogoča prepoznavanja govora, potem ta funkcija ni na voljo.

V tem primeru morate za upravljanje Infotainment sistema z glasovnimi ukazi izbrati drug jezik zaslona. Sprememba zaslonskega jezika ↻ 18.

Vnos naslova ciljev v tuji državi

Če želite vnesti naslov cilja v tujini preko glasovnih ukazov, morate spremeniti jezik informacijskega zaslona na jezik tuje države.

Na primer, če je nastavljeni jezik zaslona angleščina in želite vnesti ime mesta v Franciji, morate spremeniti jezik zaslona v francoščino.

Za spreminjanje jezika prikaza glejte "Jezik" v poglavju "Sistemske nastavitve" ⇨ 18.

Zaporedje vnosa za naslove cilja

Vrstni red, v katerem je treba vnesti dele naslova z uporabo sistema za prepoznavanje govora, je odvisen od države, kjer je cilj.

Če sistem za prepoznavanje govora zavrne vaš vnos naslova, ukaz ponovite tako, da spremenite vrstni red delov naslova.

Aplikacija za prenos glasu

Aplikacija za prenos glasu Infotainment sistema omogoča izvajanje govornih ukazov na vašem pametnem telefonu.

Funkcija prenosa glasu je na voljo v aplikacijah za pretakanje vsebin iz telefona Apple CarPlay in Android Auto ⇨ 30.

Uporaba

Integrirana funkcija prepoznavanja govora

Vključitev glasovnega vodenja

Opomba

Prepoznavanje govora ni na voljo med dejavnim klicem.

Aktiviranje z gumbom na volanu



Pritisnite  na volanu.

Zvočni sistem se utiša, glasovno sporočilo sistema vas pozove, da izrečete ukaz, in na prikazovalniku se prikažejo meniji pomoči z najpomembnejšimi trenutno razpoložljivimi ukazi.

Prepoznavanje govora je pripravljeno na glasovni vnos, in sicer po pisku.

Nekatere funkcije sistema (npr. predvajanje shranjene radijske postaje) lahko sprožite z glasovnim ukazom.

Nastavljanjem glasnosti pozivov

Pritisnite zgornji del gumba za glasnost na volanu (povečanje glasnosti)  ali spodnji del (zmanjšanje glasnosti) .

Prekinitev glasovnega poziva

Kot izkušen uporabnik lahko prekinete glasovni poziv s kratkim pritiskom  na volanu.

Izrečete lahko tudi ukaz "Določi napredne nastavitve dialoga".

Takoj zaslišite pisk in lahko izgovorite ukaz brez potrebe po čakanju.

Preklic poteka dialoga

Če želite preklicati zaporedje dialoga in izklopiti prepoznavanje govora, pritisnite gumb  na volanu.

Če nekaj časa ne izgovorite nobenega ukaza ali če sistem ne prepozna izgovorjenega ukaza, se zaporedje dialoga samodejno prekliče.

Upravljanje z glasovnimi ukazi

Sledite glasovnim navodilom in na vodilom na zaslonu.

Za najboljše rezultate:

- Poslušajte glasovni poziv in počakajte na pisk, preden izgovorite ukaz ali odgovarjate.
- Preberite primere ukazov na zaslonu.
- Glasovni poziv lahko prekinete z vnovičnim pritiskom .
- Počakajte na pisk in normalno izgovorite ukaz; ne prehitro ne prepočasi.



Navadno lahko ukaze izgovorite kot en sam ukaz.

Aplikacija za prenos glasu

Vključitev glasovnega vodenja

Pritisnite gumb  na volanu in ga držite, dokler se ne zažene seja za prepoznavanje govora.

Nastavljanjem glasnosti pozivov

Zavrtite  na upravljalni plošči ali pritisnite gumb za upravljanje glasnosti na volanu zgoraj  (za povečanje glasnosti) ali spodaj  (za zmanjšanje glasnosti).

Izključitev prepoznavanja govora

Pritisnite  na volanu. Seja prepoznavanja govora je končana.

Telefon

| | |
|--|----|
| Splošne informacije | 46 |
| Bluetooth povezava | 47 |
| Klic v sili | 48 |
| Delovanje | 49 |
| Mobilni telefoni in radijska oprema (CB) | 52 |

Splošne informacije

Funkcija telefoniranja omogoča telefonski razgovor prek mikrofona v vozilu in zvočnikov ter upravljanje najbolj pomembnih funkcij mobilnega telefona prek sistema Infotainment v vozilu. Za uporabo funkcije telefoniranja mora biti mobilni telefon povezan z Infotainment sistemom prek povezave Bluetooth.

Ne podpira vsak mobilni telefon vseh funkcij telefona. Uporabne funkcije telefona so odvisne od uporabljenega mobilnega telefona in operaterja. Podrobnejše informacije o tem lahko najdete v navodilih za uporabo vašega mobilnega telefona ali jih pridobite pri vašem operaterju.

Pomembne informacije o rokovanju in prometni varnosti

⚠ Opozorilo

Mobilni telefoni vplivajo na Vaše okolje. Iz tega razloga je potrebno navesti predpise in napotke. Pred

uporabo mobilnega telefona v vozilu morate biti seznanjeni z ustreznimi napotki.

⚠ Opozorilo

V vozilu vedno uporabljajte opremo za prostoročno telefoniranje, ker se med telefonskim razgovorom ne morete osredotočiti na vožnjo. Pred uporabo opreme za prostoročno telefoniranje parkirajte vozilo. Vedno upoštevajte zakonske predpise v državi, v kateri vozite.

Ne pozabite upoštevati posebne predpise, ki se navezujejo na specifična področja in izklopite mobilne telefone, če je uporaba le-teh prepovedana. V nasprotnem primeru povzroči mobilni telefon motnje, ki utegnejo privedi do nevarne situacije.

Bluetooth

Funkcija telefoniranja je potrjena s strani skupine Bluetooth Special Interest Group (SIG).

Nadaljnje informacije o tehničnih podatkih lahko najdete na internetu na naslovu <http://www.bluetooth.com>.

Bluetooth povezava

Bluetooth je radijski standard za brezžično povezovanje, npr. mobilnih telefonov, pametnih telefonov, in drugih naprav.

Združevanje naprav

Med postopkom združevanja si naprava Bluetooth in sistem Infotainment izmenjata PIN-kodo, na podlagi katere nato vzpostavita povezavo.

Pomembna informacija

- S sistemom Infotainment sta lahko hkrati povezani dve združeni napravi Bluetooth. Ena naprava je lahko v prostoročnem načinu, druga pa v načinu za



pretakanje zvoka. Podrobnosti najdete v opisu nastavitve profila povezave Bluetooth v nadaljevanju.

V prostoročnem načinu ni mogoče uporabljati dveh naprav hkrati.

- Združitev je potrebna le enkrat, razen če napravo zbrisate s seznama združenih naprav. Če je naprava že bila povezana, se Infotainment sistem poveže z njo samodejno.
- Delovanje Bluetooth precej prazni baterijo v napravi. Zato napravo priključite na USB vhod za polnjenje.

Združevanje z novo napravo

1. Vključite funkcijo Bluetooth na Bluetooth napravi. Za več informacij glejte navodila za uporabo Bluetooth naprave.
2. Če je druga naprava Bluetooth že povezana:

Pritisnite , izberite **OPTIONS (MOŽNOSTI)**, nato **Bluetooth connection (Povezava Bluetooth)** in pritisnite  **Search (Iskanje)**.

Če trenutno ni vzpostavljena povezava z nobeno napravo Bluetooth:

Pritisnite , nato pa pritisnite **Bluetooth search (Iskanje naprav Bluetooth)**.

Sistem poišče vse naprave Bluetooth v bližini.

3. Na prikazanem seznamu izberite napravo Bluetooth, ki jo želite združiti s sistemom.
4. Potrdite postopek združevanja:
 - Če je podprta funkcija SSP (varno preprosto združevanje):

Potrdite sporočila na Infotainment sistemu in Bluetooth napravi.

- Če funkcija SSP (varno preprosto združevanje) ni podprta:

Na sistemu Infotainment se prikaže sporočilo s pozivom za vnos PIN-kode na vaši napravi Bluetooth.

Na Bluetooth napravi: vnesite PIN kodo in vnos potrdite.

- Aktivirajte funkcije, ki jih želite omogočiti za združeni pametni telefon, in potrdite nastavitve. Nastavitve profila povezave Bluetooth lahko kadar koli spremenite, glejte navodila v nadaljevanju.

S tem sta Infotainment sistem in naprava združena.

- Telefonski imenik se samodejno naloži v Infotainment sistem. Odvisno od telefona mora biti Infotainment sistemu dovoljen dostop do telefonskega imenika. Po potrebi potrdite obvestila, ki se prikazujejo na napravi Bluetooth. Če Bluetooth naprava te funkcije ne podpira, se prikaže ustrezno sporočilo.

Postopki na združenih napravah

Pritisnite , izberite **OPTIONS (MOŽNOSTI)**, nato pa izberite **Bluetooth connection (Povezava Bluetooth)**.

Prikaže se seznam seznanjenih naprav.

Sprememba nastavitve profila povezave Bluetooth

Dotaknite se ikone  želeni združeni napravi.

Vklop in izklop zelenih nastavitvev profila in potrditev nastavitvev.

Povezava združene naprave

Naprave, ki so združene s sistemom, ne pa tudi povezane, so označene z ikono .



Izberite napravo, ki jo želite povezati s sistemom.

Prekinitev povezave z napravo

Trenutno izbrana naprava je označena z ikono .

Izberite napravo, katere povezavo s sistemom želite prekiniti.

Brisanje združene naprave

Pritisnite ikono  v zgornjem desnem kotu zaslona, da prikažete ikone  ob vseh združenih napravah.

Pritisnite ikono  ob napravi Bluetooth, ki jo želite izbrisati, in potrdite prikazano sporočilo.

Klic v sili

Opozorilo

Vzpostavitev povezave ni zajamčena v vseh situacijah. Iz teh razlogov se ne zanašajte izključno na mobilni telefon v primeru pomembnega razgovora (npr. nujni zdravstveni primer).

Pri nekaterih operaterjih je potrebno pravilno vstaviti veljavno SIM kartico v mobilni telefon.

Opozorilo

Upoštevajte to da lahko kličete in sprejemate klice z mobilnim telefonom če je le-ta v etru operaterja z zadosti močnim signalom. V določenih okoliščinah klicev v sili ne bomo mogoče izvesti v vsakem telefonskem omrežju; do težav lahko pride, če

so vklopljene nekatere omrežne storitve ali funkcije telefona. O tem lahko poizveste pri lokalnih operaterjih.

V sili klicana številka se lahko razlikuje v odvisnosti od regije in države. Pred tem se pozanimajte o pravilni zasilno klicani številki za ustrezno regijo.

Klicanje v sili

Vnesite klicno številko v sili (npr. **112**).

Telefonska povezava s centrom za zasilne klice je nastavljena.

Ko vas uslužbenec vpraša po primeru, odgovorite.

Opozorilo

Ne končajte klica, dokler vam iz centra za klice v sili tega ne velijo.

Delovanje

Takoj, ko je vzpostavljena povezava Bluetooth med vašim telefonom in Infotainment sistemom, lahko upravljate veliko funkcij vašega telefona prek Infotainment sistema.

Opomba

Prostoročni način mobilnega telefona je še vedno možen; npr. sprejemanje klica ali nastavitev glasnosti.

Po vzpostavitvi povezave med mobilnim telefonom in Infotainment sistemom so podatki telefona preneseni na Infotainment sistem. To lahko odvisno od mobilnega telefona in količine podatkov za prenos traja nekaj časa. V tem obdobju je upravljanje mobilnega telefona izvedljivo prek Infotainment sistema le v omejeni meri.

Opomba

Funkcije telefoniranja prek sistema ne podpirajo vsi mobilni telefoni. Iz tega razloga so možna odstopanja od spodaj opisanega obsega funkcij.

Glavni meni telefona

Za prikaz glavnega menija telefona pritisnite .



Opomba

Glavni meni telefona je na voljo le če je mobilni telefon priključen na Infotainment sistem prek povezave Bluetooth. Podroben opis ⇨ 47.

Številne funkcije mobilnega telefona lahko zdaj upravljate prek glavnega menija (in povezanih podmenijev) ter z upravnimi elementi na volanu.

Začetek telefonskega klica

Vnos telefonske številke

S tipkovnico v glavnem meniju telefona vnesite telefonsko številko.



Takoj ko vnesete številko, se prikažejo ustrezni zadetki iz imenika v abecednem redu.

Telefonski klic začnete teko, da pritisnete vnos na seznamu.

Uporaba seznamov stikov

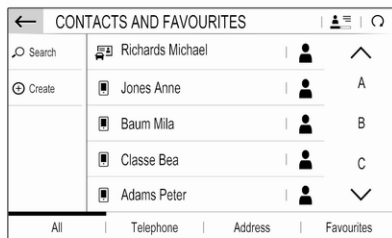

Na seznamu so vsi stiki iz imenika naprave, povezane prek povezave Bluetooth, in vsi stiki iz navigacijskega sistema.

Izberite **Contacts (Stiki)** nato pa izberite ustrezno vrsto seznama.



Iskanje stika

Stiki so razvrščeni po imenu ali priimku. Za zamenjavo vrstnega reda se dotaknete .

Za pomikanje po seznamu se dotaknete črke na traku za pomikanje,  ali .

Če želite ime vnesti s tipkovnico, pritisnite **Search (Iskanje)**.

Brisanje ali urejanje stika

Pritisnite  ob stiku, nato pa izberite zeleno možnost.

Če želite dodati fotografijo stika:

USB-napravo s fotografijo stika priključite v USB-vhod  27, pritisnite polje za fotografijo in izberite zeleno fotografijo.

Potrdite izbiro, da sliko prenesete iz naprave v sistem.

Z uporabo zgodovine klicev

Vsi dohodni, odhodni in neodgovorjeni klici se beležijo.

Izberite **Calls (Klici)**, nato pa izberite ustrezn seznam.

Klic začnete teko, da pritisnete vnos na seznamu.

Dohodni telefonski klic

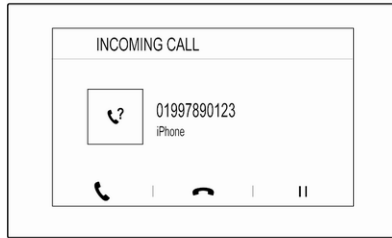

Če je v trenutku dohodnega klica aktiven avdio način, npr. predvajanje radia ali načina USB, se predvajanje vira zvoka utiša za toliko časa, dokler traja telefonski klic.

Prikaže se sporočilo s telefonsko številko ali z imenom klicatelja.



Za sprejetje klica pritisnite .

Za zavrnitev klica pritisnite .

Če želite klič preusmeriti na čakanje, pritisnite . Če želite nadaljevati klic, pritisnite .

Med klicem je prikazan spodnji meni.



Če želite izklopiti mikrofona sistema Infotainment, pritisnite **Micro OFF (Mikrofon IZKL.)**.

Če želite pogovor nadaljevati prek mobilnega telefona (zasebni način), pritisnite **× Private (Zasebno)**. Če želite pogovor znova prenesti na sistem Infotainment, pritisnite **☒ Private (Zasebno)**.

Opomba

Če zapustite vozilo in ga zaklenete, medtem ko še vedno govorite po telefonu, bo morda sistem Infotainment ostal vklopljen, dokler ne zapustite območja dometa povezave Bluetooth sistema Infotainment.

Privzeta preusmeritev dohodnih klicev na čakanje

Zaradi varnosti telefonska funkcija omogoča samodejno preusmeritev dohodnih klicev na čakanje kot privzeto nastavitev.

Če želite omogočiti to funkcijo, pritisnite **OPTIONS (MOŽNOSTI)**, nato pa **Security (Varnost)** in izberite možnost **Put incoming calls on hold (Zadrži dohodne klice)**.

Quick messages (Hitra sporočila)

Različna hitra sporočila je mogoče prek Infotainment sistema poslati stikom.

Izberite **OPTIONS (MOŽNOSTI)** in nato **Quick messages (Hitra sporočila)**, da prikazete seznam hitrih sporočil, razvrščenih po različnih kategorijah.

Za posredovanje hitrega sporočila izberite ustrezno sporočilo in izberite stik.

Mobilni telefoni in radijska oprema (CB)

Navodila za namestitev in uporabo

Pri vgradnji in uporabi mobilnega telefona morate upoštevati za vozilo specifična navodila za vgradnjo in predpise za uporabo izdelovalca telefona in opreme za prostoročno telefoniranje. Ravnanje v nasprotju s tem lahko vodi do izgube tipskega preskusa vozila (EU direktiva 95/54/ES).

Priporočila za nemoteno uporabo:

- Profesionalno nameščena zunanja antena za zagotovitev optimalnega sprejema.
- Največja moč oddajanja 10 vatov.
- Namestitev telefona na primerno mesto; upoštevajte ustrezne napotke v Uporabniškem priročniku, poglavje **Sistem zračnih blazin**.

Poiščite strokovnjaka, ki bo svetoval, kje so najprimernejše namestitve zunanje antene in katera držala za

telefon so na voljo ter kakšna je uporaba naprav z oddajno močjo, večjo od 10 vatov.

Oprema za prostoročno telefoniranje brez zunanje antene pri standardnih mobilnih telefonih GSM 900/1800/1900 in UMTS je dovoljena le, če maksimalna prenosna moč mobilnega telefona ne preseže 2 vatov z GSM 900 in 1 vata v ostalih primerih.

Iz varnostnih razlogov ne telefonirajte med vožnjo. Tudi pri uporabi opreme za prostoročno telefoniranje lahko pogovor odvrta pozornost od dogajanja v prometu.

Opozorilo

Radijska oprema in mobilni telefoni, ki ne ustrezajo trenutno navedenim standardom, morajo delovati izključno le z anteno, ki je nameščena zunaj vozila.

Svarilo

Mobilni telefoni in radijska oprema utegnejo povzročiti motnje v delovanju električnega/elektronskega omrežja vozila, če delujejo brez zunanje antene, razen če so upoštevani trenutno navedeni predpisi.

Kazalo

| | | | |
|------------------------------------|----|------------------------------------|--------|
| A | | | |
| Adresar..... | 36 | Telefon..... | 49 |
| Aktiviranje CD predvajalnika..... | 26 | Zunanje naprave..... | 27 |
| Aktiviranje navigacijskega sistema | 32 | Digitalni avdio sprejem..... | 24 |
| B | | F | |
| Balance..... | 17 | Fader..... | 17 |
| Bluetooth | | Formati datotek..... | 27 |
| Bluetooth povezava..... | 47 | Slikovne datoteke..... | 27 |
| Meni Bluetooth glasba..... | 28 | Zvočne datoteke..... | 27 |
| Povezava naprave..... | 27 | G | |
| Splošne informacije..... | 27 | Glasnost | |
| Telefon..... | 49 | Funkcija utišanja..... | 10 |
| Združevanje..... | 47 | Glasnost piska pri dotiku | |
| Bluetooth povezava..... | 47 | zaslona..... | 18 |
| C | | Glasnost prilagojena na hitrost. | 18 |
| CD predvajalnik..... | 26 | Glasnost tona zvonjenja..... | 18 |
| D | | Nastavitev glasnosti..... | 10 |
| DAB | | Predvajanje govora..... | 18 |
| Povezovanje FM-DAB..... | 24 | Samodejno glasnost..... | 18 |
| Datum | | Glasnost piska pri dotiku zaslona. | 18 |
| nastavitev..... | 18 | Glasnost predvajanja govora..... | 18 |
| Delovanje..... | 49 | Glasovno vodenje..... | 32, 43 |
| CD..... | 26 | I | |
| Meni..... | 14 | Imenik..... | 49 |
| Navigacijski sistem..... | 32 | Izbira valovnega območja..... | 21 |
| Radio..... | 21 | Izenačevalnik..... | 17 |

| | | | |
|---------------------------------|--------|-------------------------------------|----|
| K | | | |
| Klic v sili..... | 48 | Vnos cilja..... | 36 |
| Kličiči | | Zadnji cilji..... | 36 |
| Funkcije med klicem..... | 49 | O | |
| Vhodni klic..... | 49 | Osebnostne nastavitve..... | 18 |
| Začetek telefonskega klica..... | 49 | Osnovno rokovanje..... | 14 |
| Zvonjenje..... | 49 | P | |
| M | | Pametni telefon..... | 27 |
| Mobilni telefoni in radijska | | Projekcija telefona..... | 30 |
| oprema (CB) | 52 | Posodobitev programske opreme | 18 |
| N | | Postaje TMC..... | 31 |
| Nastavitve ure in datuma..... | 18 | Pot z vmesno točko..... | 36 |
| Nastavitve glasnosti..... | 18 | Prednastavitve | |
| Nastavitve profila..... | 18 | Priklic postaj..... | 21 |
| Nastavitve sistema..... | 18 | Shranjevanje postaj..... | 21 |
| Nastavitve tonov..... | 17 | Predvajanje zvoka..... | 28 |
| Nastavitve zaslona..... | 29 | Pregled upravnih elementov za | |
| Navigacija | | rokovanje..... | 8 |
| Posodobitev zemljevida..... | 31 | Prepoznavanje govora..... | 43 |
| Postaje TMC..... | 31, 40 | Prikazovanje slik..... | 29 |
| Pot z vmesno točko..... | 36 | Priklic postaj..... | 21 |
| Prikaz zemljevida..... | 32 | Privzete tovarniške nastavitve..... | 18 |
| Prometne nesreče..... | 40 | Projekcija telefona..... | 30 |
| Route guidance (Vodenje po | | Prometne nesreče..... | 40 |
| začrtani poti)..... | 40 | R | |
| Seznam razcepov..... | 40 | Radio | |
| Stiki..... | 36 | Aktiviranje..... | 21 |
| Trenutna lokacija..... | 32 | DAB obvestila..... | 24 |
| Upravljanje zemljevidov..... | 32 | Digitalni avdio sprejem (DAB)... | 24 |
| | | Iskanje postaj..... | 21 |
| | | Izbira valovnega območja..... | 21 |
| | | Konfiguriranje DAB..... | 24 |
| | | Konfiguriranje RDS..... | 23 |
| | | Naravnovanje postaj..... | 21 |
| | | Prednastavitve..... | 21 |
| | | Priklic postaj..... | 21 |
| | | Regionalizacija..... | 23 |
| | | Regionalno..... | 23 |
| | | Shranjevanje postaj..... | 21 |
| | | Sistem posredovanja | |
| | | podatkov prek radijskega | |
| | | sprejemnika (Radio Data | |
| | | System - RDS)..... | 23 |
| | | Uporaba..... | 21 |
| | | RDS..... | 23 |
| | | Regionalizacija..... | 23 |
| | | Regionalno..... | 23 |
| | | Rokovanje z meniji..... | 14 |
| | | Route guidance (Vodenje po | |
| | | začrtani poti)..... | 40 |
| | | S | |
| | | Samodejno glasnost..... | 18 |
| | | Seznam razcepov..... | 40 |
| | | Shranjevanje postaj..... | 21 |
| | | Sistem posredovanja podatkov | |
| | | prek radijskega sprejemnika | |
| | | (Radio Data System) | 23 |
| | | Slikovne datoteke..... | 27 |

| | |
|-------------------------------|--------------------|
| Splošne informacije | 26, 27, 31, 43, 46 |
| Aplikacije za pametni telefon | 27 |
| Bluetooth | 27 |
| DAB | 24 |
| Infotainment sistem | 6 |
| Navigacija | 31 |
| Telefon | 46 |
| USB | 27 |
| Sprememba zaslonskega jezika | 18 |
| Stiki | 36, 49 |

T

| | |
|----------------------|----|
| Telefon | |
| Bluetooth | 46 |
| Bluetooth povezava | 47 |
| Funkcije med klicem | 49 |
| Glavni meni telefona | 49 |
| Imenik | 49 |
| Klici v sili | 48 |
| Splošne informacije | 46 |
| Stiki | 49 |
| Vhodni klic | 49 |
| Vnos številke | 49 |
| Zgodovina klicev | 49 |

U

| | |
|---------------------|--------------------|
| Uporaba | 10, 21, 26, 32, 44 |
| Bluetooth | 27 |
| CD | 26 |
| Meni | 14 |
| Navigacijski sistem | 32 |

| | |
|---|----|
| Radio | 21 |
| Telefon | 49 |
| USB | 27 |
| Uporaba aplikacij za pametni telefon | 30 |
| Upravljalna plošča Infotainment sistema | 8 |
| Upravni elementi za rokovanje Infotainment sistem | 8 |
| Volan | 8 |

Ura

| | |
|------------|----|
| nastavitev | 18 |
|------------|----|

USB

| | |
|---------------------|----|
| Avdio meni USB | 28 |
| Meni USB slike | 29 |
| Povezava naprave | 27 |
| Splošne informacije | 27 |
| Utišanje | 10 |

V

| | |
|---------------------------------|----|
| Vključitev Bluetooth glasbe | 28 |
| Vključitev radia | 21 |
| Vključitev telefona | 49 |
| Vključitev USB predvajanja slik | 29 |
| Vključitev USB zvoka | 28 |
| Vklop Infotainment sistema | 10 |
| Vnos cilja | 36 |
| Vodenje | 40 |

Z

| | |
|-------------------------|----|
| Zanimive točke | 36 |
| Zaslou | |
| nastavitev svetlosti | 18 |
| sprememba jezika | 18 |
| Združevanje | 47 |
| Zemljevidi | 32 |
| Zgodovina klicev | 49 |
| Zvočne datoteke | 27 |
| Zvonjenje | 49 |
| Glasnost tona zvonjenja | 18 |

Večpredstavnost

| | |
|----------------------------|----|
| Uvod | 58 |
| Osnovno delovanje | 65 |
| Radio | 71 |
| CD predvajalnik | 75 |
| Zunanje naprave | 76 |
| Prepoznavanje govora | 80 |
| Telefon | 83 |
| Kazalo | 90 |

Uvod

| | |
|---|----|
| Splošne informacije | 58 |
| Pregled upravnih elementov za rokovanje | 60 |
| Uporaba | 62 |

Splošne informacije

Multimedia Infotainment sistema vam zagotavlja razvedrilo in informacije v vozilu po najsodobnejši tehnologiji.

S funkcijami FM, AM ali DAB radia lahko shranite do 24 postaj.

CD predvajalnik vas bo zabaval z avdio in zgoščenkami MP3 / WMA.

Zunanje pomnilniške naprave lahko priključite na Infotainment sistem kot zunanje vire zvoka bodisi prek kabla ali prek povezave Bluetooth®.

Poleg tega Infotainment sistem omogoča udobno in varno uporabo mobilnega telefona v vozilu.

S projekcijo telefona lahko nekatere aplikacije svojega pametnega telefona upravljate prek Infotainment sistema.

Po želji lahko Infotainment sistem upravljate z upravnimi elementi na volanu ali s sistemom prepoznavanja govora.

Domiseln dizajn elementov za rokovanje, zaslon na dotik in jasni prikazi omogočajo preprosto rokovanje z aparatom.

Opomba

V tem priročniku so opisane možnosti in razpoložljive funkcije Infotainment sistema. Nekateri opisi, vključno z opisom zaslona in funkcij menijev se zaradi različne izvedenke modela, specifikacij države, posebne opreme ali dodatne opreme morda ne nanašajo na vaše vozilo.

Opomba

Infotainment sistem vključuje določene programske opreme zunanjih proizvajalcev. Za povezana obvestila, licence in vse druge informacije glede te programske opreme glejte <http://www.psa-peugeot-citroen.com/oss>.

Pomembne informacije o rokovanju in prometni varnosti

Opozorilo

Vedno vozite varno. Infotainment sistem uporabljajte samo, če to dovoljujejo prometne razmere.

Zaradi varnosti je morda bolje, da ustavite vozilo, preden začnete uporabljati Infotainment sistem.

Opozorilo

Uporaba navigacijske aplikacije ne odvezuje voznika obveznosti in odgovornosti primerne obnašanja na cesti. Vedno upoštevajte veljavne prometne predpise.

Radijski sprejem





Piskanje, šumenje, motnje ali prekinitve sprejema utegnejo povzročiti:



- spreminjajoča se razdalja med vozilom in oddajnikom
- večkratni sprejem zaradi odboja
- položaj vozila izven (v senci) dometa oddajnika

Pregled upravnih elementov za rokovanje

Upravljalna plošča





| | | |
|---|---|----|
| 1 |  | 62 |
| | Če je izklopljen: vklop / izklop napajanja | |
| | Če je vklopljen: utišanje sistema | |
| | Obrnite: nastavev glasnosti | |
| 2 |  | |
| | Prikaži navigacijsko aplikacijo, ko je projekcija telefona aktivna 78 | |
| 3 |  | |
| | Odpiranje menija z nastavitvami vozila, glejte uporabniški priročnik | |
| 4 |  | |
| | Odpiranje menija zvoka: | |
| | Radio 71 | |
| | CD predvajalnik 75 | |
| | Zunanje naprave (USB, Bluetooth) 76 | |
| 5 |  | |
| | Odpiranje menija za funkcije slike 78 | |

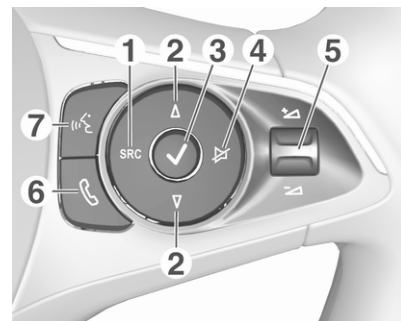

| | | |
|---|--|--|
| 6 |  | |
| | Odpiranje menija nastavev 65 | |
| 7 |  | |
| | Odpiranje menija telefona 86 | |
| | Prikaz zaslona projekcije, ko je projekcija telefona aktivna 78 | |
| 8 | | |
| | Prikaz menija informacijskega prikazovalnika/domačega zaslona (meni domačega zaslona se prikaže, če se zaslona dotaknete s tremi prsti) 65 | |
| 9 | | |
| | USB vhod 76 | |

Upravna stikala na volanu



- SRC (Vir)**
Izbiranje zvočnega vira, potrditev izbora z gumbom ✓ 62
- Dolg pritisk: utišanje sistema**
- Δ / ▽**
Izbiranje naslednje/prejšnje shranjene radijske postaje, če je vklopljen radio 71

- ali izbiranje naslednjega/
prejšnjega posnetka ali
slike, če je vklopljeno
predvajanje iz zunanje
naprave 76
- ali izbiranje naslednjega/
prejšnjega vnosa na
seznamu postaj, medijev
oziroma klicev/stikov, če je
bil postopek sprožen z
upravnim stikalom na volanu
- Izbor potrdite z ✓
- 3** ✓
- Potrditev izbranega elementa
- ali odpiranje seznama
postaj, medijev
- 4** ✕
- Funkcija aktiviranje /
deaktiviranje utišanja 62
- 5**  / 
- Preklop navzgor/navzdol:
povečanje/zmanjšanje glasnosti

- 6** 
- Kratek pritisk: sprejem
dohodnega klica
- Dolg pritisk: zavrnitev
dohodnega klica,
prekinitev klica 86
- ali odpiranje seznama
klicev/stikov 86
- Med telefonskim klicem:
odpiranje menija klica v teku
- 7** 
- Kratek pritisk: vključi
vgrajeno prepoznavanje govora
- Dolg pritisk: vključi
prepoznavanje govora v
Apple CarPlay™ ali
Android™ Auto, če telefon
priklučen prek USB-vhoda ... 81

Uporaba

Upravni elementi za rokovanje

Infotainment sistem lahko upravljate prek funkcijskih tipk, zaslona na dotik in menijev, ki se pojavljajo na zaslonu.

S sistemom rokujete lahko prek:

- upravljalne plošče Infotainment sistema ⇨ 60
- zaslona na dotik ⇨ 65
- upravnih elementov za zvok na volanu ⇨ 60
- prepoznavanje govora ⇨ 80

Vklop in izklop Infotainment sistema

Pritisnite . Po vklopu je aktiven nazadnje izbran vir Infotainment sistema.

Opomba

Nekatere funkcije sistema Infotainment so na voljo samo pri vklopljenem kontaktu ali delujočem motorju.

Avtomatski izklop

Če je bil Infotainment sistem vklopljen s pritiskom na \odot pri izklopljenem vžigu, se bo ponovno samodejno izklopil ob vklopu načina Eco.

Nastavitev glasnosti

Obrnite \odot . Na zaslону se pojavi trenutna nastavitev.

Pri vklopu Infotainment sistema se nastavi nazadnje izbrana glasnost predvajanja.

Glasnost prilagojena na hitrost

Če je vključena funkcija glasnosti v odvisnosti od hitrosti \diamond 68, se glasnost prilagaja samodejno za preglasitev zunanega hrupa vetra in cestišča med vožnjo.

Utišanje

Za utišanje Infotainment sistema pritisnite \odot .

Za preklic utišanja znova pritisnite \odot . Spet je nastavljena zadnja izbrana glasnost.

Načini rokovanja

Zvočni mediji

Pritisnite \mathbb{M} , da prikazete glavni meni nazadnje uporabljenega vira predvajanja zvoka.

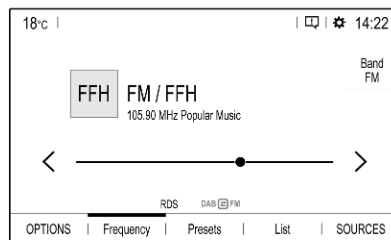

Sprememba medijskega vira

Pritisnite **SOURCES (VIRI)**, da prikazete meni za izbiranje medijskega vira.

Opomba

Podroben opis upravljanja menijev prek zaslona na dotik \diamond 65.

Izberite želeni medijski vir.

Za podroben opis:

- Funkcije radia \diamond 71
- CD predvajalnik \diamond 75
- Zunanje naprave \diamond 77

Telefon

Pred uporabo funkcije telefoniranja mora biti vzpostavljena povezava med sistemom Infotainment in mobilnim telefonom.

Za podroben opis priprave in vzpostavljanja Bluetooth povezave med Infotainment sistemom in mobilnim telefonom \diamond 83.

Če je mobilni telefon povezan, pritisnite \mathcal{C} za prikaz glavnega menija telefonske funkcije.

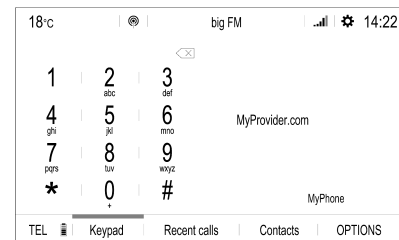

Podroben opis delovanja mobilnega telefona prek Infotainment sistema ⇨ 86.

Aplikacije

Za prikaz specifičnih aplikacij pametnega telefona na zaslonu sistema Infotainment povežite svoj pametni telefon.

Pritisnite , nato pa se dotaknite **Apple CarPlay** ali **Android Auto**. Prikaže se meni z drugim izborom aplikacij.

Podroben opis ⇨ 78.

Nastavitve

Pritisnite , izberite **OPTIONS (MOŽNOSTI)** nato pa izberite **AUDIO SETTINGS (NASTAVITVE ZVOKA)** za prikaz ustreznega menija.

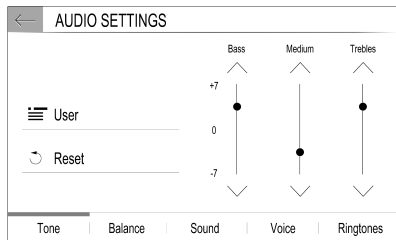

Podroben opis ⇨ 65.

Pritisnite , da prikazete meni z različnimi sistemskimi nastavitvami.

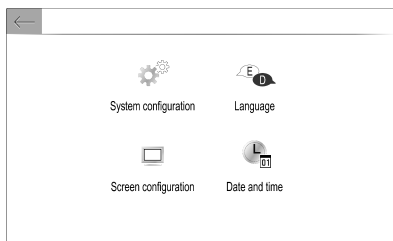

Podroben opis ⇨ 65.

Nastavitve vozila

Izberite , da odprete meni različnih nastavitev vozila.

Nastavitve vozila so opisane v Uporabniškem priročniku.

Settings center (Središče za nastavitve)

Settings center (Središče za nastavitve) omogoča hiter dostop do teh nastavitev:

- zatemnitev zaslona
- svetlost

- profili
- konfiguracija sistema
- nastavitve zasebnosti

Če želite prikazati **Settings center (Središče za nastavitve)**, se dotaknite zgornje vrstice na zaslonu.

Osnovno delovanje

| | |
|----------------------------|----|
| Osnovno rokovanje | 65 |
| Nastavitve tonov | 67 |
| Nastavitve glasnosti | 68 |
| Nastavitve sistema | 68 |

Osnovno rokovanje

Zaslon Infotainment sistema je občutljiv na dotik in tako omogoča neposredno interakcijo s prikazanimi elementi za upravljanje menijev.

Svarilo

Za upravljanje prek zaslona na dotik ne uporabljajte ostrih ali trdih predmetov, kot so kemični svinčniki, druga pisala ipd.

Rokovanje z meniji

Izbira ali vključitev zaslonskega gumba ali elementa menija

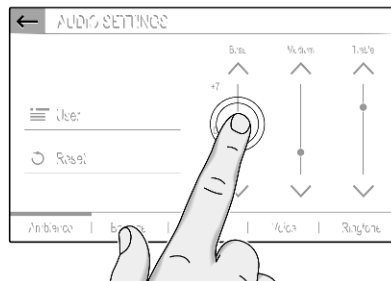

Dotaknite se zaslonskega gumba ali elementa menija.

Vključi se ustrezna funkcija sistema, prikaže se sporočilo ali podmeni z nadaljnjimi možnostmi.

Zaslonski gumbi ←, ✕ in ✓

Pri upravljanju z meniji se lahko z gumbom ← ali ✕ vrnete na prvo višjo raven menija.

Če zaslonski gumb ← ali ✕ ni prikazan, je odprt najvišji nivo tega menija.

Na nekaterih zaslonih se morate dotakniti ✓, da potrdite izbiro menijskega elementa ali spremembo nastavitve. V nasprotnem primeru bo izbira oziroma nastavitve izbrisana.

Pomikanje po seznamu

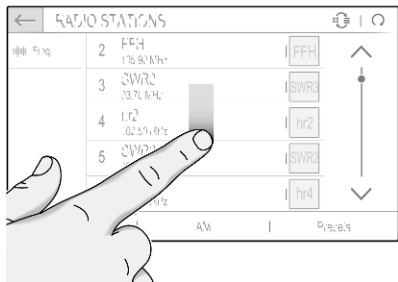

Če je na voljo več elementov, kot jih lahko vidite na zaslonu, se pomikajte skozi seznam.

Za pomikanje skozi seznam elementov menija lahko naredite naslednje:

- Položite prst na poljubno mesto na zaslonu in podrsajte navzgor ali navzdol.

Opomba

Pritiskajte z nespremenjeno silo in pomikajte prste z enakomerno hitrostjo.

- Dotaknite se \wedge ali \vee v zgornjem ali spodnjem delu drsnega traku.
- Dotaknite se katerega koli dela drsnega traku.
- Premaknite drsnik drsnega traku s prstom navzgor ali navzdol.

Posodabljanje seznama

Če želite ročno posodobiti katerega od seznamov, npr. seznam postaj, se dotaknite \square .

Vnosna polja in tipkovnice

Vnosna polja so označena z \surd .

Če se dotaknete polja, se prikaže tipkovnica za vnos besedilne ali številске vrednosti.

Tipkovnica, ki se prikaže, je odvisna od trenutno aktivne aplikacije ali funkcije.

Tipkovnica za vnos besedila

Tipkovnica za vnos besedila lahko velja za več vnosnih polj. Če želite v polje vnesti besedilo, se ga dotaknite.

Za vnos znaka se dotaknite ustreznega zaslonskega gumba. Znak je vnesen, ko spustite gumb.

Dotaknite se in držite črkovni zaslonski gumb, da se prikažejo povezane črke v črkovnem pojavnem meniju. Sprostite in nato izberite želeno črko.

Za preklop na tipkovnico s simboli pritisnite **0..#**.

Če želite preklopiti nazaj na tipkovnico s črkami ali preklopiti med velikimi in malimi črkami, pritisnite **Aa**.

Če želite tipkovnico s črkami preklopiti med običajno razporeditvijo in abecednim redom, pritisnite ABC .

Če želite izbrisati zadnji vneseni znak ali simbol, pritisnite X .

Prilagoditev nastavitve

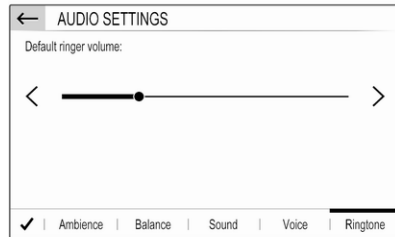

Za spreminjanje nastavitve, kakršna je na sliki, lahko uporabite tudi te postopke:

- Pritisnite < ali >.
- Dotaknite se katerega koli dela traku.
- Drsnik premaknite s prstom.

Nastavitve tonov

Pritisnite , izberite **OPTIONS (MOŽNOSTI)**, nato pa izberite **AUDIO SETTINGS (NASTAVITVE ZVOKA)**.

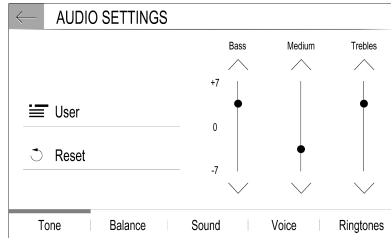

Za prilagajanje zvoka posameznim zvrstem glasbe je na voljo več prednastavljenih možnosti (npr. **Pop-Rock** ali **Classical (Klasična glasba)**).

Če želite samo nastaviti zvok, izberite možnost **User (Uporabnik)**. Nastavitve spremenite skladno s svojimi željami.

Opomba

Če spremenite nastavitve prednastavljene nastavitve, npr. **Pop-Rock**, bodo te nastavitve veljale za nastavitve **User (Uporabnik)** ali **Personalised (Prilagojeno)**.

Glasnost levo-desno in spredaj-zadaj

Izberite zavihek **Balance (Izravnava glasnosti levo-desno)**.

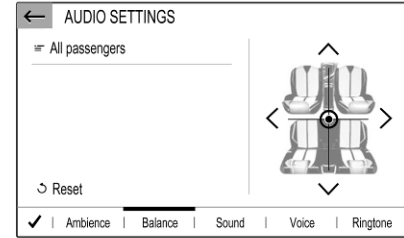

Za prostorsko razporeditev zvoka potniški kabini je na voljo več prednastavljenih možnosti (npr. **All passengers (Vsi potniki)** ali **Front only (Samo spredaj)**).

Če želite spremeniti trenutno nastavitvev, npr. **All passengers (Vsi potniki)**, jo pritisnite, nato pa na seznamu izberite ustrezno novo nastavitvev.

Vse prednastavljene nastavitve lahko prilagodite.

Če želite določiti točko v potniški kabini, na kateri bo glasnost največja, kazalec na desni sliki premaknite na želeno točko.

Če želite nastavitve ponastaviti na privzete tovarniške, pritisnite ↶.

Nastavitve glasnosti

Pritisnite 🎵, izberite **OPTIONS (MOŽNOSTI)**, nato pa izberite **AUDIO SETTINGS (NASTAVITVE ZVOKA)**. Nato izberite zavihek **Sound (Zvok)**.

Potrditveni pisk ob dotiku

Če je vključena funkcija za zvočno potrditev ob dotiku zaslona, se ob vsakem dotiku zaslonskega gumba ali elementa menija oglasi pisk.

Če želite nastaviti glasnost potrditvenega piska ob dotiku, odprite **Touch tones (Toni dotikov)** in prilagodite nastavitvev.

Glasnost prilagojena na hitrost

Vklop ali izklop **Volume linked to speed (Glasnost povezana s hitrostjo)**.

Če je ta možnost vklopljena, se glasnost sistema Infotainment samodejno prilagaja hrupu vožnje in vetra.

Predvajanje govora

Izberite zavihek **Voice (Glas)**.

Nastavitev glasnosti vseh govornih funkcij sistema.

Zvonjenje

Izberite zavihek **Ringtones (Melodije zvonjenja)**.

Nastavite glasnost zvonjenja dohodnih klicev.

Nastavitve sistema

Pritisnite ⚙️.

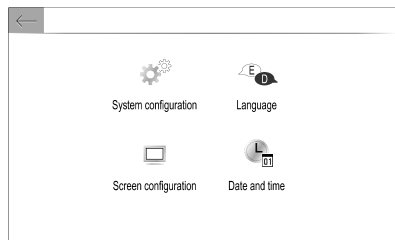

Konfiguracija sistema

Možnost **System configuration (Konfiguracija sistema)** izberite, če želite določiti nekatere sistemske nastavitve, npr.:

- Prilagoditev merskih enot za temperaturo in porabo goriva.
- Ponastavitev sistemskih nastavitvev na privzete tovarniške.
- Posodobitev nameščene programske opreme.

Sprememba zaslonskega jezika

Če želite spremeniti jezik zaslonskega prikaza, pritisnite **Language (Jezik)** in izberite želeni jezik.

Opomba

Če integrirana funkcija prepoznavanja govora podpira trenutno izbrani jezik zaslonskega prikaza, se jezik prepoznavanja govora temu primerno spremeni; če ga ne, integrirana funkcija prepoznavanja govora ne bo na voljo.

Nastavitve časa in datuma

Izberite **Date and time (Datum in čas)**.

Če želite nastaviti datum in čas, izberite ustrezne zavihke.

Nastavitve zaslona

Izberite **Screen configuration (Konfiguracija zaslona)**.

Pomikanje besedila

Izberite zavihek **Animation (Animacija)**.

Če želite omogočiti samodejno pomikanje daljših zaslonskih sporočil, vklopite možnost **Automatic scrolling (Samodejno drsenje)**.

Če je možnost **Automatic scrolling (Samodejno drsenje)** izklopljena, bodo daljša sporočila obrezana.

Nastavitve svetlosti

Pritisnite **Brightness (Svetlost)** in nastavite svetlost zaslona.

Shranjevanje osebnih nastavitvev

Če želite odpreti nastavitve profila, se dotaknite zgornje črte na zaslonu in izberite **Profiles (Profili)**.

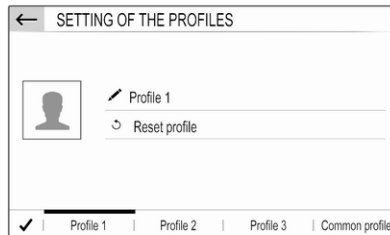

V osebni profil lahko shranite različne nastavitve. To so, na primer, vse nastavitve zvokov, predstavitve radia in telefonski imenik.

Če si vozilo delite z drugimi, vam to omogoča, da kadar koli obnovite nastavitve vašega profila.

Shranite lahko največ tri osebne profile.

Poleg tega je na voljo tudi **Common profile (Splošni profil)**. Vse nastavitve, ki jih prilagajate, se shranjujejo v ta profil. Če osebni profil ni aktiviran, je aktiviran **Common profile (Splošni profil)**.

Shranjevanje osebnega profila

Ko določite vse osebne nastavitve: Izberite enega od zavihkov za osebne profile.

Pritisnite polje  in vnesite ime za svoje osebni profil.

Na koncu potrdite svoj vnos, da ga shranite v osebni profil.

Aktivacija osebnega profila

Dotaknite se zgornje vrstice na zaslonu, nato pa pritisnite **Profiles (Profili)** ter izberite zavihek z imenom vašega osebnega profila.

Kako aktivirate Common profile (Splošni profil)

Če je osebni profil trenutno aktiviran:

Odprite zavihek **Common profile (Splošni profil)** in izberite **Activate profile (Aktiviraj profil)**.

Ponastavitve osebnega profila

Osebni profil lahko kadar koli nastavite na privzete tovarniške nastavitve, ki bodo uveljavljene samo za ta profil.

Aktivirajte zeleni profil in pritisnite **Reset the profile (Ponastavi profil)**.

Kako ponastavite

Common profile (Splošni profil)

Common profile (Splošni profil) lahko kadar koli nastavite na privzete tovarniške nastavitve, ki bodo uveljavljene samo za ta profil.

Izberite **Common profile (Splošni profil)**, nato pa izberite **Reset the common profile (Ponastavi običajni profil)**.

Radio

| | |
|--|----|
| Uporaba | 71 |
| Sistem posredovanja podatkov prek radijskega sprejemnika (Radio Data System) | 72 |
| Digitalni avdio sprejem | 73 |

Uporaba

Vklop radia

Pritisnite . Prikaže se glavni meni vira zvoka, ki je bil nazadnje uporabljen.

Če ni izbran meni radijskega sprejemnika, izberite **SOURCES (VIRI)**, nato pa **Radio**.

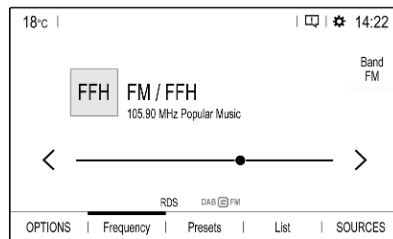

Radio predvaja nazadnje predvajano postajo.

Izbira valovnega področja

Izberite **OPTIONS (MOŽNOSTI)** nato pa s pritiskanjem  preklaplajte med različnimi valovnimi dolžinami.

Iskanje radijskih postaj

Samodejno iskanje postaj

Za predvajanje prejšnje ali naslednje radijske postaje, na kratko pritisnite < oziroma >.

Ročno iskanje postaj

Pridržite pritisnjeno < ali >. Tik preden najdete želeno frekvenco, spustite.

Sprejemnik izvede iskanje naslednje postaje z dobrim sprejemom in jo samodejno predvaja.

Seznami postaj

Seznam postaj vsebuje izbirni seznam vseh radijskih postaj v trenutnem območju sprejema.

Za prikaz seznama postaj v trenutno aktivnem valovnem območju izberite **List (Seznam)**.

Izberite želeno postajo.

Posodobitev seznamov postaj

Če ni več mogoče sprejemati postaje, shranjene na seznamu postaj za valovno območje, morate posodobiti seznama postaj.

Če želite posodobiti trenutno aktivno valovno območje, pritisnite Ω .

Shranjevanje priljubljenih postaj

Na seznamu **Presets (Prednastavitve)** lahko shranite do 24 radio postaj iz vseh valovnih območjih.

Izberite **Presets (Prednastavitve)** za prikaz prednastavljenih gumbov.

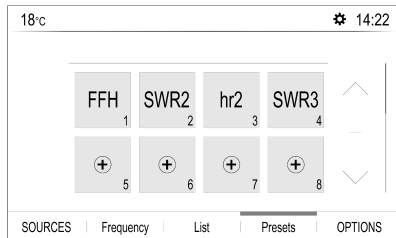

Shranjevanje trenutno aktivne postaje

Pritisnite zeleni gumb na seznamu **Presets (Prednastavitve)** in ga držite nekaj sekund. Na gumbu se prikaže ustrezna frekvenca ali ime postaje.

Če ima gumb že shranjeno postajo, bo nova prepisala staro.

Lahko pa v meniju radia pritisnete ☆ **Mem (Shranjena postaja)** ter shranite trenutno aktivno postajo.

Shranjevanje postaje na seznamu postaj

Izberite **OPTIONS (MOŽNOSTI)**, nato pa zeleno valovno območje.

Če želite shraniti postajo s seznama postaj, se na kratko dotaknite ☆ ob zeleni postaji. Postaja se shrani in prikaže se številka programiranega gumba. Če želite izbrisati postajo, znova pritisnite ★.

Lahko pa tudi pritisnete ime postaje in ga držite, dokler se ne shrani. Če želite izbrisati postajo, pritisnete ime postaje in ga držite, dokler se ne prikaže ustrezno sporočilo.

Priklic postaj

V glavnem meniju radia izberite možnost **Presets (Prednastavitve)**, nato pa na kratko pritisnite prednastavljeni gumb zelene postaje.

Sistem posredovanja podatkov prek radijskega sprejemnika (Radio Data System)

RDS je storitev FM postaj, ki bistveno olajša iskanje zelene postaje in njen nemoten sprejem.

Prednosti RDS

- Na zaslonu se namesto frekvence postaje izpiše ime njenega programa.
- Med iskanjem postaj Infotainment sistem naravna samo RDS postaje.

- Infotainment sistem vedno naravna najbolj sprejemljivo frekvenco naravnane postaje v smislu AF (Alternative Frequency).
- Odvisno od radijske postaje Infotainment sistem izpiše na zaslonu tekst radia, ki lahko vsebuje, na primer, informacije o trenutnem programu.

Vklop funkcije RDS

V glavnem meniju radia izberite **OPTIONS (MOŽNOSTI)** in vklopite **RDS**.

Če je vklopljena možnost **RDS**, se v spodnji vrstici glavnega menija radia prikaže ikona **RDS**.

Radio tekst

Če je funkcija RDS vklopljena, je pod imenom postaje prikaz informacij o trenutno nastavljeni radijski postaji ali trenutno predvajanjem glasbenem posnetku.

Če želite prikazati ali skriti te informacije, odprite meni **OPTIONS (MOŽNOSTI)** ter vklopite oziroma izklopite **Information (Informacije)**.

Cestnoprometna obvestila

Številne postaje, ki uporabljajo RDS, oddajajo tudi prometna obvestila. Če je funkcija prometnih obvestil vklopljena, se v času oddajanja prometnega obvestila predvajanje radijskega programa oziroma drugega medija začasno prekine.

Če želite vklopiti prometna obvestila, odprite meni **OPTIONS (MOŽNOSTI)** in vklopite **TA (Prometna obvestila)**.

Če je vklopljena možnost **TA (Prometna obvestila)**, se v spodnji vrstici glavnega menija radia prikaže ikona **TA (Prometna obvestila)**.

Digitalni avdio sprejem

Digitalni avdio sprejem (DAB) predvaja radijske postaje digitalno.

DAB postaje so na zaslonu prikazane z nazivom programa namesto oddajne frekvence.

Splošne informacije

- S sistemom DAB je lahko predvajanih več radijskih programov (storitev) v enem skupku.
- Poleg visokokakovostnih digitalnih avdio storitev je DAB sposoben predvajati tudi podatke, povezane s programom in druge podatkovne storitve, vključno s prometnimi in potovalnimi informacijami.
- Takoj ko DAB sprejemnik lahko ujame signal, ki ga pošlje oddajnik (tudi če je signal zelo šibak), je zagotovljeno zvočno predvajanje.
- V primeru slabega sprejema se glasnost samodejno zmanjša, da prepreči neprijeten hrup. Če je signal DAB preveč moten, da bi ga sprejemnik lahko predvajal, se sprejem povsem prekine. To lahko preprečite tako, da vklopite funkcijo samodejnega spremljanja DAB-FM, ki je opisana v nadaljevanju.

- Motnje, ki jih povzročijo oddajniki s podobno valovno dolžino (AM ali FM postaje, kar je za le-te značilno), se pri DAB ne pojavljajo.
- Če DAB signal odbijejo naravne ovire ali stavbe, je kakovost sprejema še boljša, kar se pri FM in AM sprejemu bistveno pokvari.
- Ko je omogočen sprejem DAB, ostane sprejemnik FM Infotainment sistema dejaven v ozadju in stalno išče dostopne postaje FM z najboljšim sprejemom. Če je vključena funkcija **Traffic announcement (Prometno oznanilo)** ↗ 72, se predvajajo prometna obvestila postaje FM z najmočnejšim sprejemom. Izklopite **Traffic announcement (Prometno oznanilo)**, če ne želite prekinjati sprejema DAB z obvestili o prometu FM.

Povezovanje FM-DAB

Ta funkcija omogoči menjavo postaje FM na ustrezno postajo DAB in obratno.

Do menjave postaje FM na postajo DAB pride takoj ko je ustrezna postaja DAB na voljo. Zato priporočamo, da priljubljene postaje shranite kot DAB postaje in se tako izognete pogostim menjavanjem postaj.

Do menjave postaje DAB na postajo FM pride, če je signal prešibek, da bi ga sprejemnik zaznal.

Vklop

Predpogoj je, da je možnost **RDS** vklopljena preden je mogoče vklopiti povezovanje FM-DAB.

Če želite vklopiti povezovanje FM-DAB, izberite **OPTIONS (MOŽNOSTI)** v glavnem meniju radia in nato vklopite **FM-DAB Follow-up (Sledenje FM-DAB)**.

Naslednji simbol bo prikazan, ko je povezovanje FM-DAB vklopljeno.



Deaktiviranje

Če želite izklopiti povezovanje FM-DAB, izberite **OPTIONS (MOŽNOSTI)** v glavnem meniju radia in nato izklopite **FM-DAB Follow-up (Sledenje FM-DAB)**.

Povezovanje FM-DAB se bo samodejno izklopilo, če je izklopljena možnost **RDS**.

CD predvajalnik

| | |
|---------------------------|----|
| Splošne informacije | 75 |
| Uporaba | 75 |

Splošne informacije

CD predvajalnik za predvajanje zvočnih CD-jev in MP3 CD-jev se nahaja v prostoru za spravljanje zraven informacijskega prikazovalnika.

Svarilo

V predvajalnik nikoli in pod nobenim pogojem ne vstavljajte DVD, enoskladnega CD (premer 8 cm) ali zgoščenk z nenavadno obliko.

Na zgoščenske nikdar ne lepите ničesar. Te plošče se utegnejo v predvajalniku zmečkati in s tem uničiti predvajalnik. V tem primeru je potrebno napravo zamenjati.

Uporaba

Začetek predvajanja zgoščenske

Vstavite avdio ali MP3 CD v odprtino z natisnjeno stranjo zgoraj, dokler je predvajalnik samodejno ne potegne noter.

Predvajanje CD-ja se samodejno začne in na zaslonu se pojavi glavni meni za predvajanje CD-jev.

Če je CD že vstavljen, glavni meni CD-ja pa ni aktiven:

Pritisnite , izberite **SOURCES (VIRI)**, nato pa izberite **CD**.

Začne se predvajanje CD-ja.

Delovanje

Podrobnosti o funkcijah predvajanja glasbenih datotek ⇨ 77.

Odstranitev zgoščenske

Pritisnite . Aparat izstavi zgoščenko iz odprtine.

Če zgoščenske ne odstranite, jo aparat čez nekaj sekund potegne nazaj v odprtino.

Zunanje naprave

| | |
|--|----|
| Splošne informacije | 76 |
| Predvajanje zvoka | 77 |
| Prikazovanje slik | 78 |
| Uporaba aplikacij za pametni telefon | 78 |

Splošne informacije

USB vhod se nahaja na nadzorni plošči. Če en USB vhod se lahko nahaja v prostoru za spravljanje zraven informacijskega prikazovalnika.

Svarilo

Ne uporabljajte USB-zvezdišč, da ne bi prišlo do okvare sistema.

Opomba

USB-vhod mora biti vedno čist in suh.

USB-vhoda

V USB-vhod je mogoče priključiti MP3-predvajalnik, USB-napravo, SD-kartico (prek USB-adapterja), iPod ali pametni telefon.

Sistem Infotainment lahko prek naprav USB predvaja zvočne datoteke in prikazuje slikovne datoteke.

S priklopom na USB-vhod je različne funkcije zgoraj omenjenih naprav mogoče upravljati preko upravljalnih elementov in menijev Infotainment sistema.

Opomba

Infotainment sistem ne podpira vseh zunanjih naprav.

Opomba

Če sta na voljo USB-vhoda: Če želite uporabiti funkcijo projekcije telefona ⇨ 78 Infotainment sistema, je treba pametni telefon priključiti na USB vhod na nadzorni plošči. USB vhoda v prostoru za spravljanje ni mogoče uporabljati za Apple CarPlay.

Povezava / odstranitev naprave

Priključite eno od zgoraj omenjenih naprav na USB-vhod. Če je potrebno, uporabite ustrezen priključni kabel. Predvajanje glasbe se začne samodejno.

Opomba

Če datotek v priključenem USB pomnilniku ni mogoče brati, se pojavi ustrezno sporočilo o napaki in Infotainment sistem samodejno preklopi na prejšnjo funkcijo.

Če želite odstraniti pomnilniško napravo USB, najprej izberite drugo funkcijo, nato pa odstranite pomnilniško napravo USB.

Svarilo

Izogibajte se izklapljanju naprave med predvajanjem. To bi lahko poškodovalo napravo ali Infotainment sistem.

Pretakanje zvoka prek povezave Bluetooth

Funkcija pretakanja omogoča poslušanje glasbe iz pametnega telefona.

Podroben opis postopka vzpostavitve Bluetooth povezave ⇨ 84.

Če se predvajanje glasbe ne začne samodejno, ga boste morda predvajanje morali začeti na pametnem telefonu.

Najprej nastavite glasnost na pametnem telefonu (na visoko raven). Nato nastavite glasnost sistema Infotainment.

Formati datotek

Zvočni sistem podpira različne oblike datotek.

Predvajanje zvoka**Vključitev funkcije predvajanja glasbe**

Priključitev naprave USB ali Bluetooth ⇨ 76.

Če je naprava že povezana, predvajanje shranjenih glasbenih datotek pa ni aktivno:

Pritisnite , izberite možnost **SOURCES (VIRI)**, nato pa izberite ustrezn vir.

Predvajanje avdio datotek se začne samodejno.

Funkcije predvajanja**Prekinitev ali obnovitev predvajanja**

Za prekinitev predvajanja se dotaknite **II**. Zaslonski gumb se spremeni v ►.

Za nadaljevanje predvajanja se dotaknite ►.

Predvajanje prejšnjega ali naslednjega posnetka

Pritisnite < ali >.



Hitro predvajanje naprej/nazaj

Dotaknite se in držite < ali >. Spustite, da se vrnete na običajen način predvajanja.

Namesto tega lahko premaknete drsnik, ki prikazuje položaj trenutne skladbe, na levo ali desno.

Naključno ponavljanje skladb

Izberite **OPTIONS (MOŽNOSTI)**, nato pa zaporedoma pritisnite ikono **Random (Naključno)**:

 : predvajanje skladb na trenutno izbranem seznamu (albuma, izvajalca ipd.) v naključnem vrstnem redu.

OFF ↻: predvajanje skladb na trenutno izbranim seznamu (albuma, izvajalca ipd.) v trenutnem vrstnem redu.

Ponavljanje predvajanja

Izberite **OPTIONS (MOŽNOSTI)**, dotaknite se **Repeat (Ponavljanje)** nato pa zaporedoma pritiskajte ikono **↻**, da izberete eno od naslednjih možnosti:

- ponovitev predvajanja posnetkov na trenutnem seznamu (albuma, izvajalca ipd.)
- enkratna ponovitev predvajanja posnetkov na trenutnem seznamu (albuma, izvajalca ipd.)
- predvajanje skladb na trenutno izbranim seznamu (albuma, izvajalca ipd.) v trenutnem vrstnem redu

Prikazovanje slik

Na zaslonu lahko predvajate slike, shranjene v USB-napravi.

Vklop predvajalnika slik

Priključitev USB-naprave ⇨ 76.

Če je naprava povezana, predvajalnik slike pa ni aktiven:

Pritisnite **☰**, nato pa izberite **Photos (Fotografije)** ter želeno mapo in sliko.



Če želite prikazati menijsko vrstico, se dotaknite zaslona.

Ogled prejšnje ali naslednje slike

Pritisnite **◀** ali **▶**.

Začetek ali zaustavitev diaproyekcije

Za ogled slik na napravi USB v načinu računalniške projekcije izberite **▶**.

Za dokončanje diaproyekcije pritisnite **II**.

Uporaba aplikacij za pametni telefon

Projekcija telefona

Aplikacije za projekcijo telefona Apple CarPlay in Android Auto prikazujejo izbrane aplikacije z vašega pametnega telefona na informacijskem prikazovalniku in omogočajo upravljanje neposredno z upravnimi elementi Infotainment sistema.

Preverite pri proizvajalcu naprave, ali je ta funkcija združljiva z vašim pametnim telefonom in ali je ta aplikacija na voljo v državi, kjer ste.

Priprava pametnega telefona

iPhone®: prepričajte se, da je v vašem telefonu aktivirana Siri®.

Androidni telefon: Prenesite aplikacijo Android Auto iz trgovine Google Play™ v svoj telefon.

Povezava s pametnim telefonom iPhone

Telefon priključite v USB-vhod ↗ 76.

Če je telefon že povezan prek povezave Bluetooth, se pri priključitvi v USB-vhod in zagonu aplikacije Apple Car Play, povezava Bluetooth prekine. Ko prekinete povezavo prek priključka USB, se telefon znova poveže prek povezave Bluetooth.

Androidni telefon

Telefon povežite prek povezave Bluetooth ↗ 84, nato pa ga priključite v USB-vhod ↗ 76.

Zagon projekcije telefona

Če se projekcija telefona ne zažene samodejno, pritisnite , nato pa **Apple CarPlay** oziroma **Android Auto**.

Prikazani zaslon projekcije telefona je odvisen od vašega pametnega telefona in različice programske opreme.

Vrnitev na zaslon Infotainment sistema

Pritisnite gumb  na upravljalni plošči.

Prepoznavanje govora

| | |
|---------------------------|----|
| Splošne informacije | 80 |
| Uporaba | 81 |

Splošne informacije

Integrirana funkcija prepoznavanja govora

Prepoznavanje govora Infotainment sistema omogoča upravljanje različnih funkcij Infotainment sistema z glasovnimi vnosi. Neodvisno od govorca zazna ukaze in številčne sekvence. Ukazi in številčne sekvence so lahko izgovorjene brez premora med posameznimi besedami.

V primeru nepravilnega upravljanja ali nepravilnih ukazov daje glasovno vodenje vizualno in / ali zvočno povratno informacijo in zahteva od vas, da ponovno vnesete zelen ukaz. Poleg tega glasovno vodenje potrди pomembne ukaze in po potrebi vpraša.

V grobem sta za izvajanje zelenih dejanj na voljo dva različna načina izgovarjanja ukazov.

Opomba

Da ne bi prišlo do nezaželenega proženja funkcij v vozilu, se prepoznavanje glasu ne začne, dokler ni aktivirano.

Pomembna informacija

Jezikovna podpora

- Za prepoznavanje govora niso na voljo vsi razpoložljivi jeziki, ki jih je mogoče nastaviti na zaslonu Infotainment sistema.
- Če trenutno izbran jezik zaslona ne omogoča prepoznavanja govora, potem ta funkcija ni na voljo.

V tem primeru morate za upravljanje Infotainment sistema z glasovnimi ukazi izbrati drug jezik zaslona. Sprememba zaslonskega jezika ⇨ 68.

Aplikacija za prenos glasu

Aplikacija za prenos glasu Infotainment sistema omogoča izvajanje govornih ukazov na vašem pametnem telefonu.

Funkcija prenosa glasu je na voljo v aplikacijah za pretakanje vsebin iz telefona Apple CarPlay in Android Auto ↻ 78.

Uporaba

Integrirana funkcija prepoznavanja govora

Vključitev glasovnega vodenja

Opomba

Prepoznavanje govora ni na voljo med dejavnim klicem.

Aktiviranje z gumbom na volanu



Pritisnite  na volanu.

Zvočni sistem se utiša, glasovno sporočilo sistema vas pozove, da izrečete ukaz, in na prikazovalniku se prikažejo meniji pomoči z najpomembnejšimi trenutno razpoložljivimi ukazi.

Prepoznavanje govora je pripravljeno na glasovni vnos, in sicer po pisku.

Nekatere funkcije sistema (npr. predvajanje shranjene radijske postaje) lahko sprožite z glasovnim ukazom.

Nastavljanjem glasnosti pozivov

Pritisnite zgornji del gumba za glasnost na volanu (povečanje glasnosti)  ali spodnji del (zmanjšanje glasnosti) .

Prekinitev glasovnega poziva

Kot izkušen uporabnik lahko prekinete glasovni poziv s kratkim pritiskom  na volanu.

Izrečete lahko tudi ukaz "Določi napredne nastavitve dialoga".

Takoj zaslišite pisk in lahko izgovorite ukaz brez potrebe po čakanju.

Preklic poteka dialoga

Če želite preklicati zaporedje dialoga in izklopiti prepoznavanje govora, pritisnite gumb  na volanu.

Če nekaj časa ne izgovorite nobenega ukaza ali če sistem ne prepozna izgovorjenega ukaza, se zaporedje dialoga samodejno prekliche.

Upravljanje z glasovnimi ukazi

Sledite glasovnim navodilom in na vodilom na zaslonu.

Za najboljše rezultate:

- Poslušajte glasovni poziv in počakajte na pisk, preden izgovorite ukaz ali odgovarjate.
- Preberite primere ukazov na zaslonu.
- Glasovni poziv lahko prekinete z vnovičnim pritiskom .
- Počakajte na pisk in normalno izgovorite ukaz; ne prehitro ne prepočasi.



Navadno lahko ukaze izgovorite kot en sam ukaz.

Aplikacija za prenos glasu

Vključitev glasovnega vodenja

Pritisnite gumb  na volanu in ga držite, dokler se ne zažene seja za prepoznavanje govora.

Nastavljanjem glasnosti pozivov

Zavrtnite  na upravljalni plošči ali pritisnite gumb za upravljanje glasnosti na volanu zgoraj  (za povečanje glasnosti) ali spodaj  (za zmanjšanje glasnosti).

Izključitev prepoznavanja govora

Pritisnite  na volanu. Seja prepoznavanja govora je končana.

Telefon

| | |
|--|----|
| Splošne informacije | 83 |
| Bluetooth povezava | 84 |
| Klic v sili | 85 |
| Delovanje | 86 |
| Mobilni telefoni in radijska oprema (CB) | 88 |

Splošne informacije

Funkcija telefoniranja omogoča telefonski razgovor prek mikrofona v vozilu in zvočnikov ter upravljanje najbolj pomembnih funkcij mobilnega telefona prek sistema Infotainment v vozilu. Za uporabo funkcije telefoniranja mora biti mobilni telefon povezan z Infotainment sistemom prek povezave Bluetooth.

Ne podpira vsak mobilni telefon vseh funkcij telefona. Uporabne funkcije telefona so odvisne od uporabljenega mobilnega telefona in operaterja. Podrobnejše informacije o tem lahko najdete v navodilih za uporabo vašega mobilnega telefona ali jih pridobite pri vašem operaterju.

Pomembne informacije o rokovanju in prometni varnosti

⚠ Opozorilo

Mobilni telefoni vplivajo na Vaše okolje. Iz tega razloga je potrebno navesti predpise in napotke. Pred

uporabo mobilnega telefona v vozilu morate biti seznanjeni z ustreznimi napotki.

⚠ Opozorilo

V vozilu vedno uporabljajte opremo za prostoročno telefoniranje, ker se med telefonskim razgovorom ne morete osredotočiti na vožnjo. Pred uporabo opreme za prostoročno telefoniranje parkirajte vozilo. Vedno upoštevajte zakonske predpise v državi, v kateri vozite.

Ne pozabite upoštevati posebne predpise, ki se navezujejo na specifična področja in izklopite mobilne telefone, če je uporaba letih prepovedana. V nasprotnem primeru povzroči mobilni telefon motnje, ki utegnejo privedi do nevarne situacije.

Bluetooth

Funkcija telefoniranja je potrjena s strani skupine Bluetooth Special Interest Group (SIG).

Nadaljnje informacije o tehničnih podatkih lahko najdete na internetu na naslovu <http://www.bluetooth.com>.

Bluetooth povezava

Bluetooth je radijski standard za brezžično povezovanje, npr. mobilnih telefonov, pametnih telefonov, in drugih naprav.

Združevanje naprav

Med postopkom združevanja si naprava Bluetooth in sistem Infotainment izmenjata PIN-kodo, na podlagi katere nato vzpostavita povezavo.

Pomembna informacija

- S sistemom Infotainment sta lahko hkrati povezani dve združeni napravi Bluetooth. Ena naprava je lahko v prostoročnem načinu, druga pa v načinu za

pretakanje zvoka. Podrobnosti najdete v opisu nastavitve profila povezave Bluetooth v nadaljevanju.

V prostoročnem načinu ni mogoče uporabljati dveh naprav hkrati.

- Združitev je potrebna le enkrat, razen če napravo zbrisete s seznama združenih naprav. Če je naprava že bila povezana, se Infotainment sistem poveže z njo samodejno.
- Delovanje Bluetooth precej prazni baterijo v napravi. Zato napravo priključite na USB vhod za polnjenje.

Združevanje z novo napravo

1. Vključite funkcijo Bluetooth na Bluetooth napravi. Za več informacij glejte navodila za uporabo Bluetooth naprave.
2. Pritisnite , nato pa pritisnite **Bluetooth search (Iskanje naprav Bluetooth)**. Sistem poišče vse naprave Bluetooth v bližini.

3. Na prikazanem seznamu izberite napravo Bluetooth, ki jo želite združiti s sistemom.

4. Potrdite postopek združevanja:

- Če je podprta funkcija SSP (varno preprosto združevanje):

Potrdite sporočila na Infotainment sistemu in Bluetooth napravi.

- Če funkcija SSP (varno preprosto združevanje) ni podprta:

Na sistemu Infotainment se prikaže sporočilo s pozivom za vnos PIN-kode na vaši napravi Bluetooth.

Na Bluetooth napravi: vnesite PIN kodo in vnos potrdite.

S tem sta Infotainment sistem in naprava združena.

5. Telefonski imenik se samodejno naloži v Infotainment sistem. Odvisno od telefona mora biti Infotainment sistemu dovoljen dostop do telefonskega imenika.

Po potrebi potrdite obvestila, ki se prikazujejo na napravi Bluetooth.

Če Bluetooth naprava te funkcije ne podpira, se prikaže ustrezno sporočilo.

Postopki na združenih napravah

Pritisnite , izberite **TEL**, nato pa izberite **Bluetooth connection (Povezava Bluetooth)**.

Prikaže se seznam seznanjenih naprav.

Sprememba nastavitve profila povezave Bluetooth

Dotaknite se ikone  želeni združeni napravi.

Vklop in izklop želenih nastavitve profila in potrditev nastavitve.

Povezava združene naprave

Naprave, ki so združene s sistemom, ne pa tudi povezane, so označene z ikono .



Izberite napravo, ki jo želite povezati s sistemom.

Prekinitev povezave z napravo

Trenutno izbrana naprava je označena z ikono .

Izberite napravo, katere povezavo s sistemom želite prekiniti.

Brisanje združene naprave

Pritisnite ikono  v zgornjem desnem kotu zaslona, da prikažete ikone  ob vseh združenih napravah.

Pritisnite ikono  ob napravi Bluetooth, ki jo želite izbrisati, in potrdite prikazano sporočilo.

Klic v sili

Opozorilo

Vzpostavitev povezave ni zajamčena v vseh situacijah. Iz teh razlogov se ne zanašajte izključno na mobilni telefon v primeru pomembnega razgovora (npr. nujni zdravstveni primer).

Pri nekaterih operaterjih je potrebno pravilno vstaviti veljavno SIM kartico v mobilni telefon.

Opozorilo

Upoštevajte to da lahko kličete in sprejemate klice z mobilnim telefonom če je le-ta v etru operaterja z zadosti močnim signalom. V določenih okoliščinah klincev v sili ne bomo mogoče izvesti v vsakem telefonskem omrežju; do težav lahko pride, če so vklopljene nekatere omrežne storitve ali funkcije telefona. O tem lahko poizveste pri lokalnih operaterjih.

V sili klicana številka se lahko razlikuje v odvisnosti od regije in države. Pred tem se pozanimajte o pravilni zasilno klicani številki za ustrezno regijo.

Klicanje v sili

Vnesite klicno številko v sili (npr. **112**).

Telefonska povezava s centrom za zasilne klice je nastavljena.

Ko vas uslužbenec vpraša po primeru, odgovorite.

⚠ Opozorilo

Ne končajte klica, dokler vam iz centra za klice v sili tega ne velijo.

Delovanje

Takoj, ko je vzpostavljena povezava Bluetooth med vašim telefonom in Infotainment sistemom, lahko upravljate veliko funkcij vašega telefona prek Infotainment sistema.

Opomba

Prostoročni način mobilnega telefona je še vedno možen; npr. sprejemanje klica ali nastavitve glasnosti.

Po vzpostavitvi povezave med mobilnim telefonom in Infotainment sistemom so podatki telefona preneseni na Infotainment sistem. To lahko odvisno od mobilnega telefona in količine podatkov za prenos traja nekaj časa. V tem obdobju je upravljanje mobilnega telefona izvedljivo prek Infotainment sistema le v omejeni meri.

Opomba

Funkcije telefoniranja prek sistema ne podpirajo vsi mobilni telefoni. Iz tega razloga so možna odstopanja od spodaj opisanega obsega funkcij.

Glavni meni telefona

Za prikaz glavnega menija telefona pritisnite .

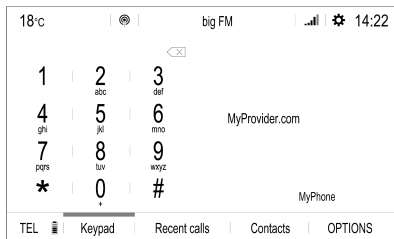

Opomba

Glavni meni telefona je na voljo le če je mobilni telefon priključen na Infotainment sistem prek povezave Bluetooth. Podroben opis ↗ 84.

Številne funkcije mobilnega telefona lahko zdaj upravljate prek glavnega menija (in povezanih podmenijev) ter z upravnimi elementi na volanu.

Začetek telefonskega klica

Vnos telefonske številke

S tipkovnico v glavnem meniju telefona vnesite telefonsko številko.

Takoj ko vnesete številko, se prikažejo ustrezni zadetki iz imenika v abecednem redu.

Telefonski klic začnete teko, da pritisnete vnos na seznamu.

Uporaba seznamov stikov

Seznam stikov vsebuje vse stike iz imenika povezane naprave Bluetooth.

Izberite **Contacts (Stiki)**, da prikažete seznam stikov.

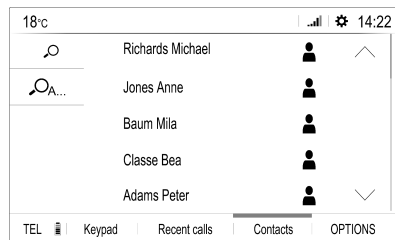

Iskanje stika

Stiki so razvrščeni po imenu ali priimku. Za spremembo vrstnega reda izberite **OPTIONS (MOŽNOSTI)** in nato .

Po seznamu se pomikate z  in .

Če želite ime vnesti s tipkovnico, pritisnite .

Če želite stik poiskati po prvi črki, se dotaknite  in izberite zeleno črko.

Brisanje ali urejanje stika

Pritisnite  ob stiku, nato pa izberite zeleno možnost.

Z uporabo zgodovine klicev

Vsi dohodni, odhodni in neodgovorjeni klici se beležijo.

Če želite prikazati zgodovino klicev, pritisnite **Recent calls (Nedavni klici)**.

Klic začnete teko, da pritisnete vnos na seznamu.

Dohodni telefonski klic

Če je v trenutku dohodnega klica aktiven avdio način, npr. predvajanje radia ali načina USB, se predvajanje vira zvoka utiša za toliko časa, dokler traja telefonski klic.

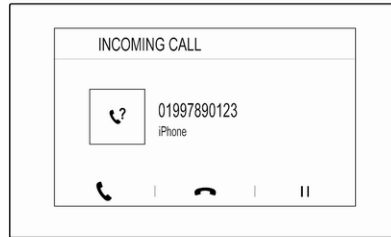

Prikaže se sporočilo s telefonsko številko ali z imenom klicatelja.





Za sprejetje klica pritisnite .

Za zavrnitev klica pritisnite .

Če želite klic preusmeriti na čakanje, pritisnite **II**. Če želite nadaljevati klic, pritisnite .

Če želite izklopiti mikrofona sistema Infotainment, pritisnite **Micro OFF (Mikrofon IZKL.)**. Priskaže se . Za preklic utišanja znova pritisnite .

Če želite pogovor nadaljevati prek mobilnega telefona (zasebni načni), pritisnite . Če želite pogovor znova prenesti na sistem Infotainment, znova pritisnite .

Opomba

Če zapustite vozilo in ga zaklenete, medtem ko še vedno govorite po telefonu, bo morda sistem Infotainment ostal vklopljen, dokler ne zapustite območja dometa povezave Bluetooth sistema Infotainment.

Privzeta preusmeritev dohodnih klicev na čakanje

Zaradi varnosti telefonska funkcija omogoča samodejno preusmeritev dohodnih klicev na čakanje kot privzeto nastavitev.

Če želite aktivirati to funkcijo, izberite **OPTIONS (MOŽNOSTI)**, nato pa držite , dokler ne bo aktivirana.

Mobilni telefoni in radijska oprema (CB)

Navodila za namestitev in uporabo

Pri vgradnji in uporabi mobilnega telefona morate upoštevati za vozilo specifična navodila za vgradnjo in predpise za uporabo izdelovalca telefona in opreme za prostoročno telefoniranje. Ravnanje v nasprotju s tem lahko vodi do izgube tipskega preskusa vozila (EU direktiva 95/54/ES).

Priporočila za nemoteno uporabo:

- Profesionalno nameščena zunanja antena za zagotovitev optimalnega sprejema.
- Največja moč oddajanja 10 vatov.
- Namestitev telefona na primerno mesto; upoštevajte ustrezne napotke v Uporabniškem priročniku, poglavje **Sistem zračnih blazin**.

Poiščite strokovnjaka, ki bo svetoval, kje so najprimernejše namestitve zunanje antene in katera držala za

telefon so na voljo ter kakšna je uporaba naprav z oddajno močjo, večjo od 10 vatov.

Oprema za prostoročno telefoniranje brez zunanje antene pri standardnih mobilnih telefonih GSM 900/1800/1900 in UMTS je dovoljena le, če maksimalna prenosna moč mobilnega telefona ne preseže 2 vatov z GSM 900 in 1 vata v ostalih primerih.

Iz varnostnih razlogov ne telefonirajte med vožnjo. Tudi pri uporabi opreme za prostoročno telefoniranje lahko pogovor odvrta pozornost od dogajanja v prometu.

Opozorilo

Radijska oprema in mobilni telefoni, ki ne ustrezajo trenutno navedenim standardom, morajo delovati izključno le z anteno, ki je nameščena zunaj vozila.

Svarilo

Mobilni telefoni in radijska oprema utegnejo povzročiti motnje v delovanju električnega/elektronskega omrežja vozila, če delujejo brez zunanje antene, razen če so upoštevani trenutno navedeni predpisi.

Kazalo

| | | | |
|-----------------------------------|----|------------------------------------|----|
| A | | F | |
| Aktiviranje CD predvajalnika..... | 75 | Fader..... | 67 |
| B | | Formati datotek..... | 76 |
| Balance..... | 67 | Slikovne datoteke..... | 76 |
| Bluetooth | | Zvočne datoteke..... | 76 |
| Bluetooth povezava..... | 84 | G | |
| Meni Bluetooth glasba..... | 77 | Glasnost | |
| Povezava naprave..... | 76 | Funkcija utišanja..... | 62 |
| Splošne informacije..... | 76 | Glasnost piska pri dotiku | |
| Telefon..... | 86 | zaslona..... | 68 |
| Združevanje..... | 84 | Glasnost prilagojena na hitrost. | 68 |
| Bluetooth povezava..... | 84 | Glasnost tona zvonjenja..... | 68 |
| C | | Nastavitev glasnosti..... | 62 |
| CD predvajalnik..... | 75 | Predvajanje govora..... | 68 |
| D | | Samodejno glasnost..... | 68 |
| DAB | | Glasnost piska pri dotiku zaslona. | 68 |
| Povezovanje FM-DAB..... | 73 | Glasnost predvajanja govora..... | 68 |
| Datum | | Glasovno vodenje..... | 80 |
| nastavitev..... | 68 | I | |
| Delovanje..... | 86 | Imenik..... | 86 |
| CD..... | 75 | Izbira valovnega območja..... | 71 |
| Meni..... | 65 | Izenačevalnik..... | 67 |
| Radio..... | 71 | K | |
| Telefon..... | 86 | Klic v sili..... | 85 |
| Zunanje naprave..... | 76 | Kličiči | |
| Digitalni avdio sprejem..... | 73 | Funkcije med klicem..... | 86 |
| | | Vhodni klic..... | 86 |

| | |
|---------------------------------|----|
| Začetek telefonskega klica..... | 86 |
| Zvonjenje..... | 86 |

M

| | |
|--|----|
| Mobilni telefoni in radijska oprema (CB) | 88 |
|--|----|

N

| | |
|-------------------------------|----|
| Nastavitev ure in datuma..... | 68 |
| Nastavitve glasnosti..... | 68 |
| Nastavitve profila..... | 68 |
| Nastavitve sistema..... | 68 |
| Nastavitve tonov..... | 67 |
| Nastavitve zaslona..... | 78 |

O

| | |
|----------------------------|----|
| Osebnostne nastavitve..... | 68 |
| Osnovno rokovanje..... | 65 |

P

| | |
|--|----|
| Pametni telefon..... | 76 |
| Projekcija telefona..... | 78 |
| Posodobitev programske opreme | 68 |
| Prednastavitve | |
| Priklic postaj..... | 71 |
| Shranjevanje postaj..... | 71 |
| Predvajanje zvoka..... | 77 |
| Pregled upravnih elementov za rokovanje..... | 60 |
| Prepoznavanje govora..... | 80 |
| Prikazovanje slik..... | 78 |

| | |
|-------------------------------------|----|
| Priklic postaj..... | 71 |
| Privzete tovarniške nastavitve..... | 68 |
| Projekcija telefona..... | 78 |

R

| | |
|---|----|
| Radio | |
| Aktiviranje..... | 71 |
| DAB obvestila..... | 73 |
| Digitalni avdio sprejem (DAB)... | 73 |
| Iskanje postaj..... | 71 |
| Izbira valovnega območja..... | 71 |
| Konfiguriranje DAB..... | 73 |
| Konfiguriranje RDS..... | 72 |
| Naravnavanje postaj..... | 71 |
| Prednastavitve..... | 71 |
| Priklic postaj..... | 71 |
| Regionalizacija..... | 72 |
| Regionalno..... | 72 |
| Shranjevanje postaj..... | 71 |
| Sistem posredovanja podatkov prek radijskega sprejemnika (Radio Data System - RDS)..... | 72 |
| Uporaba..... | 71 |
| RDS..... | 72 |
| Regionalizacija..... | 72 |
| Regionalno..... | 72 |
| Rokovanje z meniji..... | 65 |

S

| | |
|--|----------------|
| Samodejno glasnost..... | 68 |
| Shranjevanje postaj..... | 71 |
| Sistem posredovanja podatkov prek radijskega sprejemnika (Radio Data System) | 72 |
| Slikovne datoteke..... | 76 |
| Splošne informacije.... | 75, 76, 80, 83 |
| Aplikacije za pametni telefon.... | 76 |
| Bluetooth..... | 76 |
| DAB..... | 73 |
| Infotainment sistem..... | 58 |
| Telefon..... | 83 |
| USB..... | 76 |
| Sprememba zaslonskega jezika... | 68 |
| Stiki..... | 86 |

T

| | |
|---------------------------|----|
| Telefon | |
| Bluetooth..... | 83 |
| Bluetooth povezava..... | 84 |
| Funkcije med klicem..... | 86 |
| Glavni meni telefona..... | 86 |
| Imenik..... | 86 |
| Klici v sili..... | 85 |
| Splošne informacije..... | 83 |
| Stiki..... | 86 |
| Vhodni klic..... | 86 |
| Vnos številke..... | 86 |
| Zgodovina klicev..... | 86 |

U

| | |
|--|----------------|
| Uporaba..... | 62, 71, 75, 81 |
| Bluetooth..... | 76 |
| CD..... | 75 |
| Meni..... | 65 |
| Radio..... | 71 |
| Telefon..... | 86 |
| USB..... | 76 |
| Uporaba aplikacij za pametni telefon..... | 78 |
| Upravljalna plošča Infotainment sistema..... | 60 |
| Upravni elementi za rokovanje Infotainment sistem..... | 60 |
| Volan..... | 60 |
| Ura | |
| nastavitev..... | 68 |
| USB | |
| Avdio meni USB..... | 77 |
| Meni USB slike..... | 78 |
| Povezava naprave..... | 76 |
| Splošne informacije..... | 76 |
| Utišanje..... | 62 |

V

| | |
|-------------------------------------|----|
| Vključitev Bluetooth glasbe..... | 77 |
| Vključitev radia..... | 71 |
| Vključitev telefona..... | 86 |
| Vključitev USB predvajanja slik.... | 78 |

| | |
|---------------------------------|----|
| Vključitev USB zvoka..... | 77 |
| Vklop Infotainment sistema..... | 62 |

Z**Zaslon**

| | |
|------------------------------|----|
| nastavitev svetlosti..... | 68 |
| sprememba jezika..... | 68 |
| Združevanje..... | 84 |
| Zgodovina klicev..... | 86 |
| Zvočne datoteke..... | 76 |
| Zvonjenje..... | 86 |
| Glasnost tona zvonjenja..... | 68 |

Radio (Infotainment sistem)

| | |
|----------------------------|-----|
| Uvod | 94 |
| Osnovno delovanje | 98 |
| Zvok | 100 |
| Prepoznavanje govora | 102 |
| Telefon | 103 |
| Kazalo | 106 |

Uvod

Opomba

V tem priročniku so opisane možnosti in razpoložljive funkcije Infotainment sistema. Nekateri opisi, vključno z opisom zaslona in funkcij menijev se zaradi različne izvedenke modela, specifikacij države, posebne opreme ali dodatne opreme morda ne nanašajo na to vozilo.

Za več informacij ter za ogled video posnetkov nas obiščite na spletu.

Pomembne informacije o rokovanju in prometni varnosti

Opozorilo

Infotainment sistem uporabljajte le tako, da lahko vozite varno ves čas. V primeru pomislekov ustavite vozilo in rokujte z Infotainment sistemom, ko je vozilo parkirano.

Radijski sprejem

Piskanje, šumenje, motnje ali prekinitve sprejema utegnejo povzročiti:

- spreminjajoča se razdalja med vozilom in oddajnikom
- večkratni sprejem zaradi odboja
- položaj vozila izven (v senci) dometa oddajnika

Uvod

Upravljalna plošča – radio

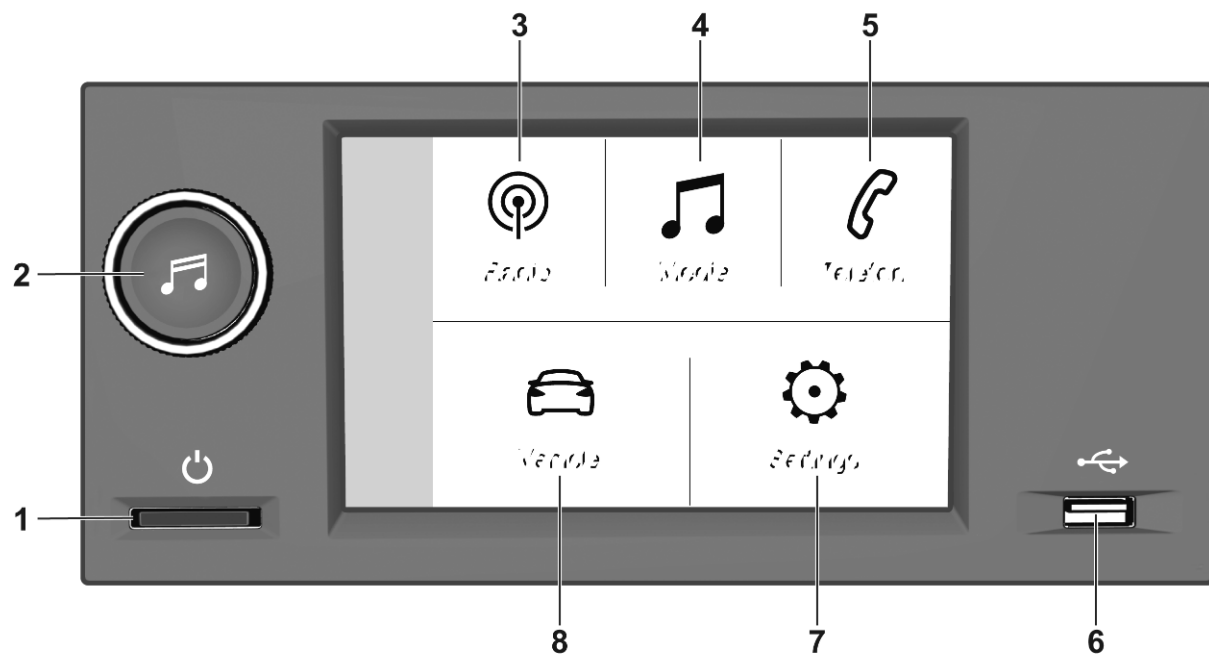

- 1 

Pritisnite: vklop/izklop
- 2 

Obrnite: nastavev glasnosti
- 3 

Prikaz menija za radio
- 4 

Prikaz medijskega menija za zunanje naprave
- 5 

Prikaz menija za telefon, če je povezan mobilni telefon

Prikaz seznama vseh združenih naprav, kadar telefon ni povezan
- 6 

USB vhod za zunanje naprave
- 7 

Prikaz menija za nastavitve sistema

- 8 

Prikaz menija za nastavitve vozila

Upravna stikala na volanu

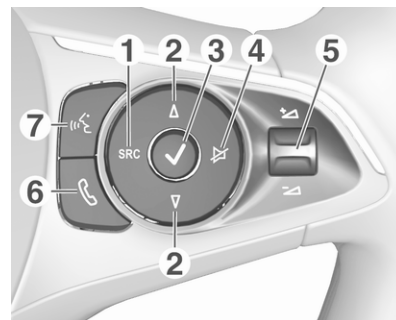

- 1 **SRC (Vir)**

Izbiranje zvočnega vira, potrditev izbora z gumbom ✓

Dolg pritisek: utišanje sistema
- 2 **Δ / ▽**

Izbiranje naslednje/ prejšnje shranjene radijske postaje, če je vklopljen radio

ali izbiranje naslednjega/
prejšnjega posnetka ali
slike, če je vklopljeno
predvajanje iz zunanje naprave

ali izbiranje naslednjega/
prejšnjega vnosa na
seznamu postaj, medijev
oziroma klicev/stikov, če je
bil postopek sprožen z
upravnim stikalom na volanu

Izbor potrdite z ✓

3 ✓

Potrditev izbranega elementa

ali odpiranje seznama
postaj, medijev

4 ✕

Funkcija aktiviranje /
deaktiviranje utišanja

5 + / -

Preklop navzgor/navzdol:
povečanje/zmanjšanje glasnosti

6 📞

Kratek pritisk: sprejem
dohodnega klica

Dolg pritisk: zavrnitev
dohodnega klica, prekinitev klica

ali odpiranje seznama
klicev/stikov

Med telefonskim klicem:
odpiranje menija klica v teku

7 📞

Kratek pritisk: vklop
prepoznavanja govora

Zgornja vrstica

Zgornja vrstica na zaslonu prikazuje
naslednje informacije:

- uro
- nastavitev temperature

Osnovno delovanje

Osnovno rokovanje

Operacije zaslona

Zaslon Infotainment sistema je občutljiv na dotik in tako omogoča neposredno interakcijo s prikazanimi elementi za upravljanje menijev.

Svarilo

Za upravljanje prek zaslona na dotik ne uporabljajte ostrih ali trdih predmetov, kot so kemični svinčniki, druga pisala ipd.

Uporabite naslednje gibe s prstom za upravljanje Infotainment sistema.

Dotaknite se

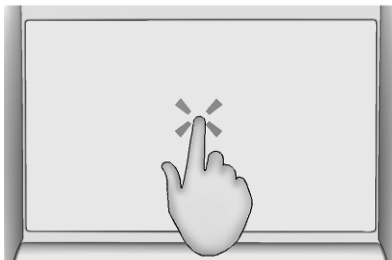

Z dotikom lahko odprete meni ali izberete možnost.

Dotakni se in drži

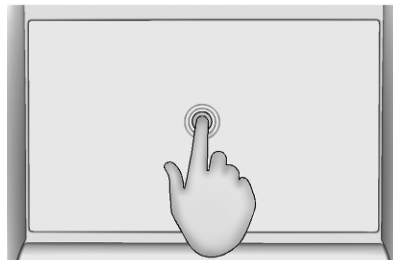

S funkcijo "dotakni se in drži" lahko shranite radijsko postajo.

Vrnitev na prejšnji zaslon

Če se želite vrniti na prejšnji zaslon, se dotaknite ← v zgornjem levem kotu zaslona.

Ko se na začetnem zaslonu dotaknete ←, se pojavi zaslon za zvok.

Vrnitev na domači zaslon

Če se želite vrniti na začetni zaslon, se dotaknite 🏠.

Nastavitve sistema

Za prikaz menija nastavitve sistema pojdite na začetni zaslon in izberite .

Na voljo so naslednji podmeniji:

- **Zaslon:** Nastavite svetlost zaslona in pomikanje po besedilu ali izklopite zaslon.
- **Datum/ura:** Nastavite datum in uro.
- **Sistem:** Nastavite nastavitve zasebnosti za skupno rabo podatkov in položaj vozila, ponastavite sistem na tovarniške nastavitve, nastavite enote in si oglejte informacije o sistemu.
- **Jeziki:** Sprememba sistemskega jezika.
- **Bluetooth:** Prikaz seznama vseh združenih naprav.
- **Zvok:** Vkllop/izklop prilagajanja glasnosti hitrosti vozila in tonskega izbiranja ter nastavitve porazdelitve zvoka, okolja, nizkih in visokih tonov.

Zvok

Pregled

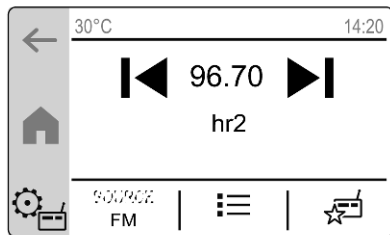

- ◀** : Dotaknite se, da preidete na prejšnjo postajo/skladbo, ali se dotaknite in držite za hitro predvajanje nazaj.
- 96.70** : Dotaknite se, da vnesete frekvenco.
- ▶** : Dotaknite se, da preidete na naslednjo postajo/skladbo, ali se dotaknite in držite za hitro predvajanje naprej.
- ⚙** : Prilagodite nastavitve zvoka.
- VIR** : Izberite zvočni vir.

- ☰** : Prikaz seznama postaj/seznama sklad.
- ★** : Prikaz seznama priljubljenih.

Viri

Dotaknite se **VIR** in izberite zelen vir zvoka. Prikazal se bo trenutno aktivni vir zvoka.

Ko je priključena zunanja naprava, Infotainment sistem samodejno izbere zunanjo napravo kot vir zvoka. Ko je zunanja naprava odklopljena, se izbere prejšnji vir zvoka.

Naravnavanje postaj

Če želite poslušati določeno radijsko postajo, odprite seznam postaj **☰** in se dotaknite **ABC**. Vse dosegljive radijske postaje so razvrščen po prvi črki.

Za poslušanje določene frekvence se dotaknite prikaza frekvence na glavnem zaslonu radia. Prikaže se nov zaslon s številčnico. Frekvenco je mogoče vnesti.

Seznam postaj

Za prikaz seznama postaj se dotaknite **☰**.

Trenutno izbrano radijsko postajo prikazuje **||||**.

Priljubljene radijske postaje prikazuje **★**.

Za posodobitev seznama postaj se dotaknite **⚙** in izberite **Posodobi seznam**.

Priljubljene

Shraniti je mogoče do 16 radijskih postaj. Za prikaz seznama priljubljenih se dotaknite **★**.

Trenutno izbrano radijsko postajo shranite kot priljubljeno tako, da se dotaknete in pridržite zeleno vrstico na seznamu priljubljenih.

Prometno obvestilo

Prometna obvestila so storitev radijskih postaj FM. Če se cestnoprometni program vklopi, bo trenutno predvajani zvočni vir prekinjen, ko radijska postaja FM

predvaja prometne informacije. Zvočni vir bo nadaljeval s predvajanjem, ko se prometne informacije zaključijo.

Prometna obvestila lahko vklopite ali izklopite v nastavitvah za radio .

Vklop RDS

Ko je vklopljen RDS, Infotainment sistem vedno poišče najmočnejšo frekvenco trenutno izbrane radijske postaje.

RDS lahko vklopite ali izklopite v nastavitvah za radio .





Opomba

Po preklopu je lahko glasnost drugačna.



Zunanje naprave

USB vhod za priklop zunanjih naprav je poleg informacijskega prikazovalnika.

Kadar je povezan zunanji vir zvoka (prek USB vhoda ali povezave Bluetooth) in izbran kot vir zvoka, so na zaslonu za zvok prikazani naslednji simboli:

-  : Prekinitev predvajanja.
-  : Nadaljevanje predvajanja.
-  : Prikaz seznama skladb.
-  : Prikaz knjižnice (mape, izvajalci, albumi, sezname predvajanja, skladbe).

V knjižnici  se lahko skladbe razvrščajo po izvajalcu, albumu ipd.

Ko je izbrana mapa v knjižnici , so na seznamu sklad  prikazane samo skladbe v tej mapi.

V nastavitvah medijev  lahko vklopite naslednje funkcije predvajanja:

- Ponovi** : Ponovitev skladb na trenutnem seznamu.
- Naključno** : Predvajaj skladbe v naključnem zaporedju.

Zvočne nastavitve

Za prilagoditev nastavitve zvoka se dotaknite  na zaslonu za zvok in izberite **Nastavitve zvoka**. Prilagodite lahko naslednje nastavitve:

- Vklop/izklop prilagajanja glasnosti hitrosti vozila
- Vklop/izklop tonskega izbiranja

- Nastavitev porazdelitve zvoka
- Nastavitev okolja, nizkih in visokih tonov

Prepoznavanje govora



Aplikacija za prenos glasu Infotainment sistema omogoča izvajanje govornih ukazov na pametnem telefonu. V navodilih za uporabo pametnega telefona preverite, ali vaš pametni telefon podpira to funkcijo.

Če želite uporabljati funkcijo prenosa glasu, mora biti pametni telefon s sistemom povezan prek povezave Bluetooth ➔ 104.

Vključitev glasovnega vodenja

Pritisnite gumb  na volanu in ga držite, dokler se ne zažene seja za prepoznavanje govora.

Nastavljanjem glasnosti pozivov

Zavrtite  na upravljalni plošči ali pritisnite gumb za upravljanje glasnosti na volanu zgoraj  (za povečanje glasnosti) ali spodaj  (za zmanjšanje glasnosti).

Izključitev prepoznavanja govora

Pritisnite  na volanu. Seja prepoznavanja govora je končana.

Telefon





| | |
|---------------------------|-----|
| Splošne informacije | 103 |
| Bluetooth povezava | 104 |

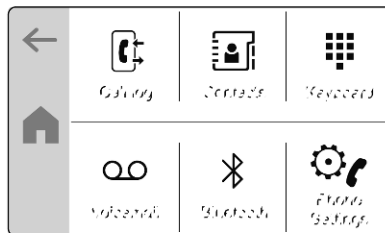

Splošne informacije

Funkcije telefoniranja prek sistema ne podpirajo vsi mobilni telefoni. Iz tega razloga so možna odstopanja od spodaj opisanega obsega funkcij.

Glavni meni telefona



-  : Prikaz seznama klicev.
-  : Prikaz seznama stikov.
-  : Prikaz številčnice.
-  : Klic telefonskega odzivnika, če je nastavljena številka glasovne pošte.

-  : Prikaz seznama vseh združenih naprav.
-  : Prilagoditev nastavitve telefona.

Opomba

Pri nekaterih mobilnih telefonih je treba nastaviti dovoljenja za dostop do seznama stikov in klicev pri vzpostavljanju povezave mobilnega telefona z Infotainment sistemom.

Klicanje

Za vzpostavitev telefonskega klica izberite stik s seznama stikov ali vtipkajte telefonsko številko na številčnici.

Nastavitve telefona

Za dostop do menija nastavitve telefona pojdite v meni za telefon in izberite .

Nastaviti je mogoče naslednje nastavitve:

- Samodejna preusmeritev telefonskih klicev na čakanje.
- Nastavitev številke glasovne pošte.

Bluetooth povezava

Združevanje telefona

Če želite združiti mobilni telefon, sledite naslednjemu postopku:

1. Na mobilnem telefonu omogočite funkcijo Bluetooth in zagotovite, da bo viden za druge naprave.
2. Na informacijskem prikazovalniku izberite **Telefon ▶ Upravljanje naprav**.
3. Dotaknite se **Dodaj**.
Prične se iskanje mobilnih telefonov.
4. Izberite želeni mobilni telefon.
5. Izberite Infotainment sistem s seznama naprav Bluetooth na mobilnem telefonu.
6. Primerjajte in potrdite kodo, prikazano na mobilnem telefonu in na informacijskem prikazovalniku. Dotaknite se **OK** na informacijskem prikazovalniku. Namesto tega se lahko na informacijskem prikazovalniku prikaže številčnica. Vnesite kodo,

ki je prikazana na mobilnem telefonu.

Nekateri mobilni telefoni zahtevajo dostop do določenih funkcij telefona; sledite navodilom.

7. Izberite, ali želite priklop mobilnega telefona za funkcijo klicanja in pretakanja glasbe.

Ko ste mobilni telefon uspešno združili, se bo samodejno povezal in prikazan bo kot povezan.

Če je mobilni telefon povezan za funkcijo klicanja, bo  prikazan na seznamu združenih naprav.

Če je mobilni telefon povezan za funkcijo pretakanja glasbe, bo  prikazan na seznamu združenih naprav.

Prekinitev povezave in povezava mobilnega telefona

1. V meniju telefona na informacijskem prikazovalniku izberite **Bluetooth**.
2. Za prekinitev povezave trenutno povezanega mobilnega telefona

se dotaknite ustreznega mobilnega telefona in izberite **Da**.

Povezava z mobilnim telefonom je prekinjena.

3. Za povezavo še enega mobilnega telefona se dotaknite ustreznega mobilnega telefona in izberite **Da**.

Povezava z mobilnim telefonom je vzpostavljena.

Brisanje združenega mobilnega telefona

1. V meniju za telefon na informacijskem prikazovalniku izberite **Bluetooth ▶ Upravljanje naprav**.
2. Dotaknite se **Izbriši**.
3. Izberite želeni mobilni telefon.
4. Dotaknite se **Da**.

Povezava z mobilnim telefonom je zbrisana.

Kazalo

| | | | |
|-----------------------------|-----|------------------------------------|-----|
| B | | P | |
| Bluetooth povezava..... | 104 | Povezovanje telefona..... | 104 |
| Brisanje telefona..... | 104 | Predvajanje zvoka..... | 100 |
| C | | Prepoznavanje govora | 102 |
| Cestnoprometni program..... | 100 | R | |
| D | | Radio..... | 100 |
| Delovanje zaslona..... | 98 | S | |
| G | | Splošne informacije..... | 103 |
| Glasovno vodenje..... | 102 | U | |
| Glavni meni..... | 94 | Upravna stikala na volanu..... | 94 |
| I | | Upravni elementi za rokovanje..... | 94 |
| Informacijski zaslon..... | 94 | Uvod | 94 |
| K | | Z | |
| Klicanje..... | 103 | Začetni zaslon..... | 94 |
| M | | Združevanje telefona..... | 104 |
| Meni za telefon..... | 103 | Zvočne nastavitve..... | 100 |
| N | | Zvok..... | 100 |
| Nastavitve sistema..... | 98 | | |
| Nastavitve telefona..... | 103 | | |
| Nastavljanje zvoka..... | 100 | | |
| O | | | |
| Odklop telefona..... | 104 | | |
| Osnovno rokovanje..... | 98 | | |



www.opel.com

Copyright by Opel Automobile GmbH, Rüsselsheim, Germany.

Vse informacije, ki jih vsebuje ta priročnik, so veljavne na spodaj navedeni datum. Podjetje Opel Automobile GmbH si pridržuje pravico do sprememb v tehničnih specifikacijah, lastnostih in oblikovanju vozil, ki odstopajo od informacij v tem priročniku, kakor tudi pravico, da spremeni sam priročnik.

Izdaja: avgust 2021, Opel Automobile GmbH, Rüsselsheim.

Natisnjeno na papirju, beljenemu brez klora.

ID-OCBEILSE2108-sl

