





---

# Vsebina

Uvod .....	2
Kratko in jedrnatو .....	6
Ključni, vrata, okna .....	19
Sedeži in varnostni sistemi .....	35
Prostori za spravljanje .....	52
Instrumenti in upravni elementi ....	69
Osvetlitev .....	97
Ogrevanje, prezračevanje, hlajenje .....	106
Vožnja in rokovanje .....	114
Nega vozila .....	140
Vzdrževanje in servisiranje .....	183
Tehnični podatki .....	187
Informacija za stranko .....	215
Kazalo .....	218

## Uvod

Gorivo

Označba

Motorno olje

Kakovost

Viskoznost

Tlak v pnevmatikah

Dimenzija pnevmatike

Spredaj

Zadaj

Letne pnevmatike

Zimske pnevmatike

Mase

Razmerje skupne mase vozila

- Lastna masa vozila - osnovni model

= Obremenitev

## Specifični podatki vozila

Prosimo, vnesite podatke Vašega vozila v označena polja, da bodo potrebne informacije v trenutku na razpolago. Te informacije so na voljo v poglavju "Servisni pregledi in vzdrževanje", "Tehnični podatki" in na tipski ploščici vozila.

## Uvod

Vaše vozilo je idealna kombinacija v prihodnost usmerjene tehnike, prepričljive varnosti, prijaznosti do okolja in ekonomičnosti.

V tem priročniku boste našli vse potrebne informacije za vašo varno, udobno in učinkovito vožnjo.

Informirajte vaše sopotnike v vozilu o mogoči nezgodi in nevarnosti poškodb pri neprimernem ravnanju z vozilom.

Vedno upoštevajte zakonske predpise v državah, kjer potujete. Predpisi v posameznih državah se utegnejo razlikovati s podatki v teh Navodilih za uporabo.

Kadar ta navodila navajajo obisk servisne delavnice, priporočajo Opel Partnerja.

Vsi Opel Partnerji zagotavljajo prvovrstne storitve po zmernih cenah. Izkušeni strokovnjaki so bili izšolani v Oplovih tehničnih centrih in delajo po posebnih Oplovih predpisih.

Literatura za lastnika naj bo vedno pri roki v sovoznikovem predalu (predal za rokavice).

## Uporaba teh navodil

- Ta priročnik opisuje vse lastnosti in možno opremo, ki je na voljo za ta model. **Določeni opisi, vključno z opisom prikazovalnika in funkcij menijev se morda ne nanašajo na Vaše vozilo zaradi različne izvedenke modela, specifikacij države, posebne opreme ali dodatne opreme.**
- Uvodne informacije so podane v poglavju "Kratko in jedrnato".
- Potrebne informacije najdete v vsebinskem kazalu z označenimi posameznimi odseki na začetku teh Navodil za uporabo.

- Stvarno kazalo olajša iskanje specifičnih informacij.
- Ta Navodila za uporabo se navezujejo na vozila z volanom na levi strani. Delovanje vozil z volanom na desni strani je podobno.
- Navodila za uporabo vsebujejo interne številke motorjev. Ustrezne prodajne oznake najdete v odseku "Tehnični podatki".
- Priporočene smeri v opisih, kot so levo ali desno, naprej ali nazaj vedno označujejo smer glede na smer vožnje.
- Besedilo na zaslonu prikazovalnika morda ne more biti izpisano v Vašem jeziku.
- V tem priročniku so vsa obvestila in opozorila na zaslonu ali na etiketah napisana z **odebeljenimi** črkami.

## Nevarnosti, opozorila in svarila

### ⚠ Nevarnost

Besedilo, označeno z **⚠ Nevarnost** navaja informacijo o tveganosti oz. nevarnosti nesreče ali poškodbe. Neupoštevanje teh navodil utegne ogroziti življenje.

### ⚠ Opozorilo

Besedilo, označeno z **⚠ Opozorilo** navaja informacijo o tveganosti oz. nevarnosti nesreče ali poškodbe. Neupoštevanje teh informacij lahko privede do poškodb.

### Svarilo

Besedilo označeno s **Svarilo** navaja informacije o možnosti poškodb vozila. Neupoštevanje teh informacij lahko privede do poškodb vozila.

## Simboli

Napotek na stran je označen s ↗.  
↗ pomeni "glejte stran".

Želimo Vam obilico prijetne in varne vožnje.

**Adam Opel AG**



## Kratko in jedrnato

### Uvodne informacije glede uporabe

#### Odklepanje vozila

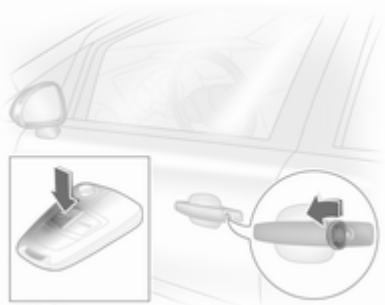

Obrnite ključ v ključavnici voznikovih vrat proti sprednjemu delu vozila ali pa pritisnite tipko  za odklepanje vseh vrat in prtljažnika. Odprite vrata s potegom kljuke na vratih. Za odpiranje vrat prtljažnika potegnite gumb pod prijemkom.

Daljinski upravljalnik ⇨ 20,  
Centralno zaklepanje ⇨ 21,  
Prtljažnik ⇨ 24.

#### Nastavitev sedeža

##### Odmik sedeža



Potegnite ročico, pomaknite sedež, sprostite ročico.

Nastavitev sedeža ⇨ 37, Položaj sedeža ⇨ 36.

#### **Nevarnost**

Ne sedite manj kot 25 cm od volanskega obroča - zaradi dosega varnostne blazine.



## Sedežna naslonjala



Obrnite kolesce. Pri nastavljanju naslonjalo razbremenite.

Nastavitev sedeža ↻ 37, Položaj sedeža ↻ 36, Preklopno sovoznikovo naslonjalo ↻ 38.

## Višina sedeža

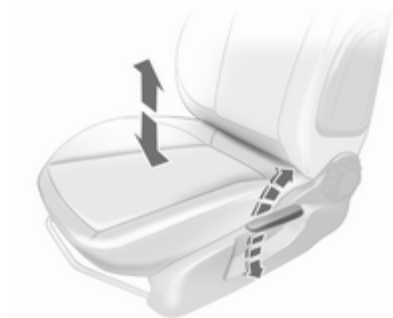

Potiskanje vzvoda  
navzgor = višje  
navzdol = nižje

Sedeži ↻ 37, Položaj sedeža  
↻ 36.

## Nastavitev vzglavnika

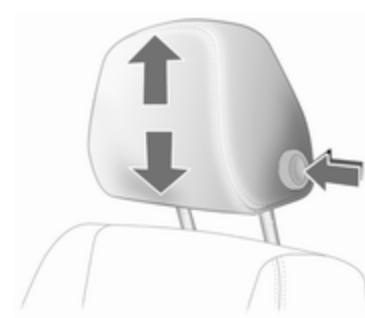

S pritiskom gumba sprostite vzglavnik, nastavite višino in pustite, da se zaskoči v zavarovani položaj.

Vzglavniki ↻ 35.

## Varnostni pas



30049

Izvlomite varnostni pas in ga zataknete v zaklep. Bočni del pasu ne sme biti zvit na nobenem delu in se mora tesno prilegati k telesu. Naslonjalo naj ne bo nagnjeno preveč nazaj (priporočen kot nagiba: največ 25°).

Pas odpnete s pritiskom na rdečo tipko na zaklepu.

Varnostni pasovi ⇨ 39, Sistem varnostnih blazin ⇨ 42, Položaj sedeža ⇨ 36.

## Nastavitev ogledal

### Notranje ogledalo



Pomaknite ročico na spodnjem delu ogledala za zmanjšanje bleščanja.

Notranje ogledalo ⇨ 29, notranje ogledalo s samodejnim zasenčenjem ⇨ 30.

## Zunanja ogledala

Nastavitev s štirismernim stikalom v primeru verzije z ročno pomičnimi stekli

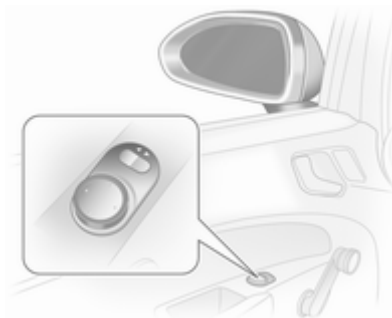

Najprej izberite zunanje ogledalo in ga nastavite s štirismernim stikalom.

### Nastavitev s štirismernim stikalom v primeru verzije z elektronsko pomičnimi stekli



Najprej izberite zunanje ogledalo in ga nastavite s štirismernim stikalom.  
Električno nastavljanje ⇨ 27,  
Konveksno zunanje ogledalo ⇨ 27,  
Preklop zunanjih ogledal ⇨ 28,  
Ogrevana zunanja ogledala ⇨ 29.

### Nastavitev volana

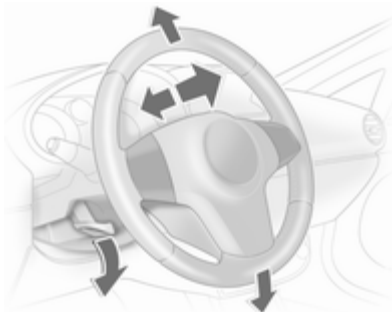

Sprostite ročico, nastavite volan, zatakните ročico v zavarovan položaj. Volana ne nastavljajte pri premikajočem vozilu in/ali blokiranem volanu.

Sistem varnostnih blazin ⇨ 42,  
Položaji kontaktnega stikala ⇨ 115.

## Pregled armaturne plošče

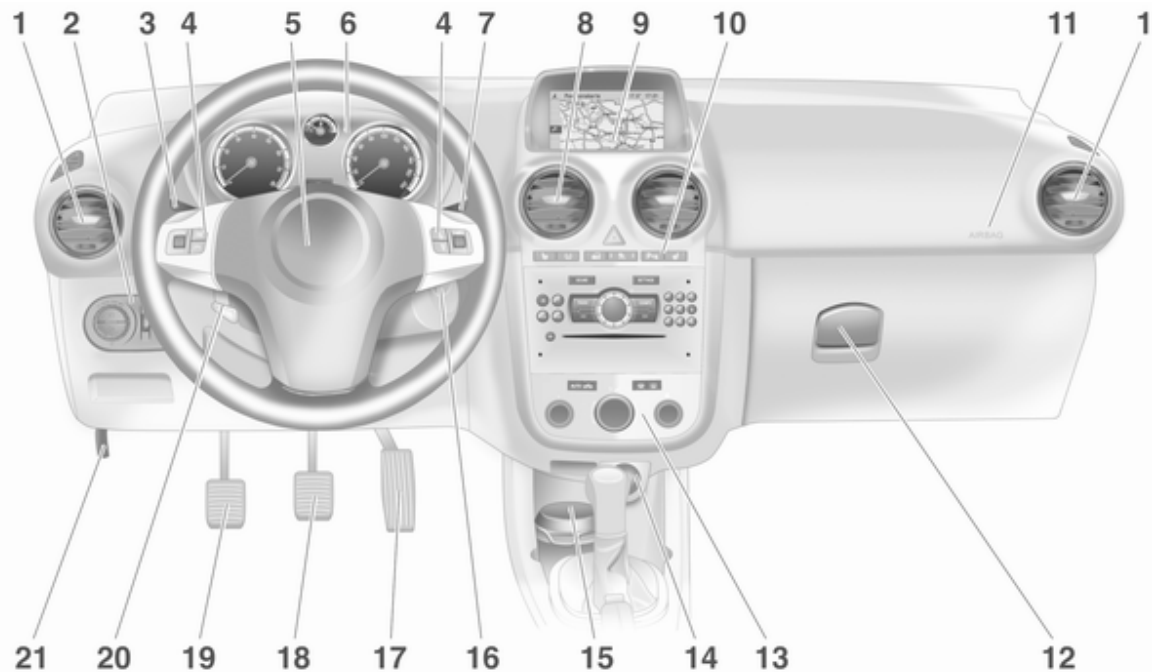

<b>1</b>	Stranske prezračevalne šobe .....	112	<b>8</b>	Sredinske prezračevalne šobe .....	112	<b>11</b>	Sprednji varnostni blazini .....	43
<b>2</b>	Stikalo luči .....	97	<b>9</b>	Informacijski prikazovalnik ...	85	<b>12</b>	Sovoznikov predal .....	52
	Osvetlitve instrumentov .....	102		Potovalni računalnik .....	90	<b>13</b>	Elektronska klimatska naprava .....	106
	Zadnja meglenka .....	101		Elektronska klimatska naprava .....	109	<b>14</b>	Vžigalnik .....	74
	Prednje meglenke .....	101	<b>10</b>	Ogrevan levi sedež .....	39		Električna vtičnica .....	74
	Višinska nastavitev svetlobnega snopa žarometov .....	98		Ogrevan volanski obroč .....	70	<b>15</b>	Pepelnik .....	75
<b>3</b>	Smerniki, svetlobni blisk, kratke in dolge luči .....	100		Sistem za zaznavanje izgube tlaka v pnevmatikah	167	<b>16</b>	Kontaktna ključavnica z zaklepom volana .....	115
	Osvetlitev ob izhodu .....	104		Parkirni pomočnik .....	132	<b>17</b>	Pedal za plin .....	114
	Parkirne luči .....	101		Opozorilno utripanje smernikov .....	100	<b>18</b>	Zavorni pedal .....	128
	Tempomat .....	84		Centralno zaklepanje .....	21	<b>19</b>	Pedal sklopke .....	114
<b>4</b>	Upravna stikala na volanu ...	69		Elektronski stabilnostni program .....	130	<b>20</b>	Nastavitev volana .....	69
<b>5</b>	Hupa .....	70		Deaktiviranje sovoznikovih varnostnih blazin .....	45	<b>21</b>	Sprostitevni vzvod za odpiranje pokrova motornega prostora .....	142
	Voznikova varnostna blazina .....	43		Ogrevan desni sedež .....	39			
<b>6</b>	Instrumenti .....	75		Eco gumb .....	116			
<b>7</b>	Brisalci/naprava za pranje vetrobranskega stekla .....	71						
	Potovalni računalnik .....	90						

## Zunanja osvetlitev



Vrtenje stikala luči

- AUTO** = Samodejni vklop luči:  
Kratke luči se prižigajo in ugašajo samodejno
- ☰ = Vključitev ali izključitev sistema samodejnega vklopa luči
- ☞☞ = Stranske luči
- ☞☞☞ = Žarometi

Pritisk stikala luči

- ☞☞☞ = Prednje meglenke
- ☞☞☞☞ = Zadnja meglenka

Osvetlitev ☞ 97.

## Svetlobni blisk, kratke in dolge luči

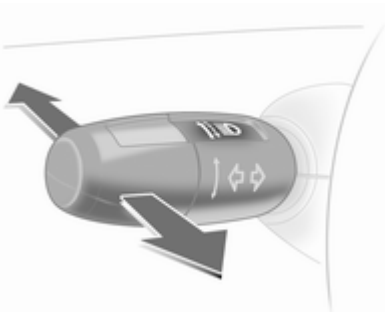

- Svetlobni blisk = Potegnite stikalo
- Dolge luči = Potisnite stikalo
- Kratke luči = Potisnite ali potegnite stikalo

Dolge luči ☞ 98, Svetlobni blisk ☞ 98, Samodejni vklop luči ☞ 97.

## Signaliziranje menjave voznega pasu

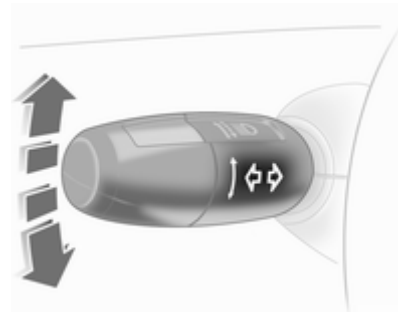

- desni = Ročico potisnite navzgor
- levi = Ročico potisnite navzdol

Signaliziranje menjave voznega pasu ☞ 100, Parkirne luči ☞ 101.

## Opozorilno utripanje smernikov

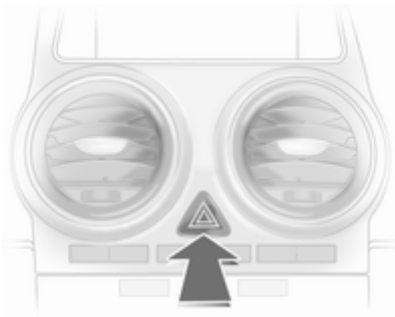

Vklop z gumbom .

Opozorilno utripanje smernikov

⇨ 100.

## Hupa





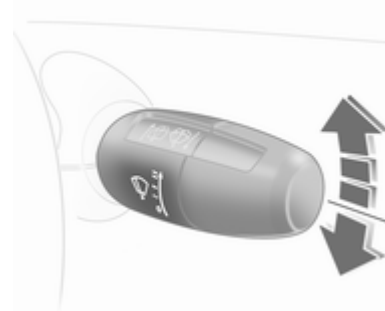

Pritisnite .

## Sistemi brisanja in pranja

### Brisalci vetrobranskega stekla



-  = hitro zvezno brisanje
-  = počasno zvezno brisanje
-  = intervalno ali samodejno brisanje s senzorjem za dež
-  = izklop

Za en zamah brisalcev (pri izklopljenih brisalcih) potisnite stikalo navzdol.

Metlice brisalcev ⇨ 71, Zamenjava metlic brisalcev ⇨ 147.

### Sistem za pranje vetrobranskega stekla in žarometov

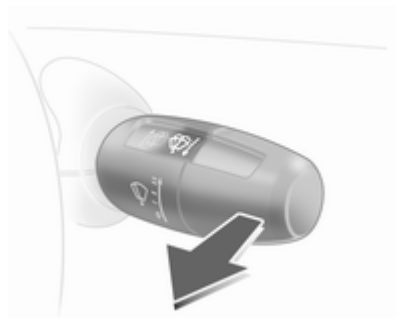

Potegnite stikalo.

Sistem pranja vetrobranskega stekla in žarometov ↗ 71, Tekočina za pranje ↗ 145.

### Sistem pranja in brisanja zadnjega stekla

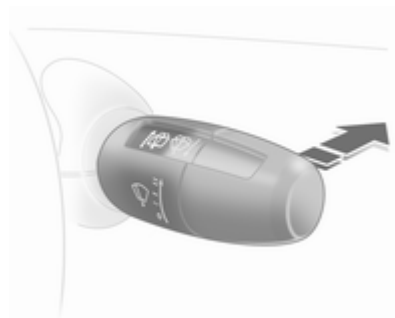

Vklop brisalca = potisnite stikalo  
Izklop brisalca = ponovno potisnite stikalo  
Pranje = zadržite ročico pritisnjeno

Brisanje in pranje zadnjega stekla ↗ 72, Zamenjava metlice brisalca ↗ 147, Tekočina za pranje ↗ 145.

### Ogrevanje, prezračevanje, hlajenje

Ogrevano zadnje steklo in zunanja ogledala



Ogrevanje vklopite s pritiskom tipke .

Ogrevanje zadnjega stekla ↗ 32.



## Sušenje in odmrzovanje stekel



Porazdelitev zraka v .

Temperaturno stikalo nastavite v najtoplejše območje.

Stikalo ventilatorja obrnite na najvišjo stopnjo.

Vključite hlajenje .

Pritisnite tipko .

Elektronska klimatska naprava

↪ 106.

## Menjalnik

### Ročni menjalnik

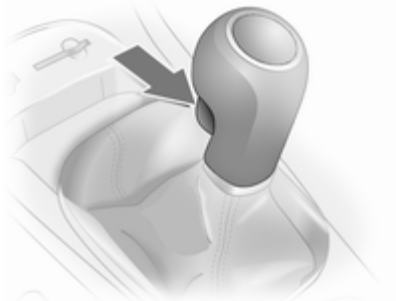

Vzratna prestava: ko vozilo miruje, pritisnite pedal sklopke, tako počakajte 3 sekunde, pritisnite gumb na prestavni ročici in prestavite.

Če ni možno prestaviti v vzratno prestavo, ponovno pomaknite ročico v prosti tek, sprostite in še enkrat pritisnite pedal sklopke ter nato ponovno prestavite v vzratno prestavo.

Ročni menjalnik ↪ 123.

### Robotiziran ročni menjalnik



**N** = nevtralnno - prosti tek

**●** = vozni položaj

**+** = višja prestava

**-** = nižja prestava

**A** = preklapljanje med avtomatskim in ročnim načinom prestavljanja

**R** = vzratna prestava (z blokado izbirne ročice)

Robotiziran ročni menjalnik ↪ 124.

## Avtomatski menjalnik

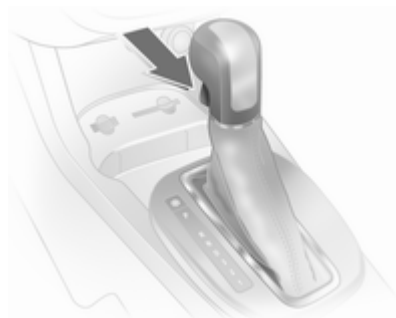

- P** = parkirni položaj  
**R** = vzvratna prestava  
**N** = nevtralnno - prosti tek  
**D** = vožni položaj

Izbirno ročico lahko pretaknete iz položaja **P** ali **N** le pri vključenem kontaktu in pritisnjem zavornem pedalu (blokada izbirne ročice). Za preklon izbirne ročice v položaj **P** ali **R** pritisnite sprostitveni gumb na ročici.

Avtomatski menjalnik je na voljo v dveh inačicah ⇨ 120.

## Speljevanje

### Pred pričetkom vožnje preverite:

- Stanje pnevmatik in tlak v pnevmatikah ⇨ 166, ⇨ 206.
- Nivo motornega olja in ostalih tekočin ⇨ 143.
- Ali so vsa stekla, ogledala, luči in registrski tablici čisti in na njih ni snega ali ledu ter ali pravilno delujejo.
- Pravilno nastavitve sedežev, varnostnih pasov in vzvratnih ogledal ⇨ 27, ⇨ 36, ⇨ 40.
- Delovanje zavor pri nizki hitrosti, posebej če so zavore mokre.

## Zagon motorja

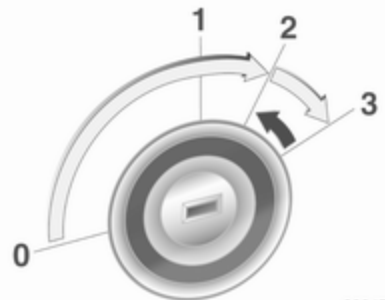

30047

- Ključ obrnite v položaj 1;
- malce zavrtite volan, da se sprostí zaklep volana;
- pritisnite sklopko in zavoro; če ne pritisnete sklopke, se motor morda ne bo zagnal, ob tem pa lahko zasveti kontrolna lučka ;
- avtomatski menjalnik v **P** ali **N** položaju;
- ne dodajajte plina;

- dizelski motorji, obrnite ključ do položaja 2 za predgretje, dokler kontrolna lučka  ne ugasne;
- ključ obrnite do položaja 3 in ga sprostite.

Zagon motorja ⇨ 115.

## Sistem Stop-start



Če se vozilo premika počasi ali stoji in so izpolnjeni določeni pogoji, vključite funkcijo Autostop na naslednji način:

- Pritisnite stopalko sklopke
- izbirno ročico pomaknite v nevtralni položaj
- spustite stopalko sklopke

Režim Autostop označuje kazalec v legi **AUTOSTOP** na števcu vrtljajev motorja.

Za ponovni zagon motorja spet pritisnite stopalko sklopke.

Sistem Stop-start ⇨ 116.

## Parkiranje

- Vedno zategnite ročno zavoro brez pritiskanja sprostitvenega gumba. Na klancu jo zategnite trdno, kolikor je mogoče. Istočasno pritisnite zavorni pedal, da bi zmanjšali delovno silo ročne zavore.
- Izklopite motor. Ključ obrnite v položaj 0 in ga izvlecite iz kontaktne ključavnice. Obrnite volan do zaskoka.

Pri vozilih z avtomatskim menjalnikom lahko izvlečete ključ iz kontaktne ključavnice, le če je izbirna ročica v položaju **P**.

- Če je vozilo na ravni podlagi ali na klancu navzgor, pretaknite v 1. prestavo ali izbirno ročico v položaj **P** pred izključitvijo kontakta. Na klancu navzgor obrnite kolesa proti cestišču.

Če je vozilo na ravni podlagi ali na klancu navzdol, pretaknite v vzvratno prestavo ali izbirno ročico v položaj **P** pred izključitvijo kontakta. Na klancu navzdol obrnite kolesa stran od cestišča.

- Zaklepanje: pritisnite tipko  na daljinskem upravljalniku.  
Vključite alarmno napravo ⇨ 26.
- Vozila ne parkirajte na vnetljivih površinah. Vroča izpušna cev lahko zaneti vnetljivo površino.
- Zaprite okna in sončno streho.
- Hladilni ventilator lahko deluje tudi po izklopu motorja ⇨ 141.
- Po vožnji z visokim številom vrtljajev ali z visoko obremenitvijo motorja, pustite pred izklopom motor obratovati še 30 sekund na prostem teku, da bi zaščitili turbo polnilec.

Ključni, ključavnice ⇨ 19,

Priprava vozila na daljše mirovanje  
⇨ 140.

## Ključni, vrata, okna

Ključni, ključavnice .....	19
Vrata .....	24
Varnost vozila .....	25
Zunanja ogledala .....	27
Notranje ogledalo .....	29
Stekla .....	30
Streha .....	33

## Ključni, ključavnice

### Ključni

#### Nadomestni ključni

Kodne številke najdete na identifikacijski kartici vozila (Car Pass) ali na privesku.

Pri naročanju nadomestnega ključa je potrebno navesti številko ključa, ker je ključ del zapore zagona motorja.

Ključavnice ⇨ 180.

#### Ključ s preklopno ključevo brado



Za izskok ključeve brade pritisnite gumb. Za preklon ključeve brade pritisnite isti gumb.

### Car Pass

Na identifikacijski kartici vozila (Car Pass) so izpisani vsi podatki vozila, zato to kartico hranite na varnem mestu.

Ko pripeljete vozilo v servisno delavnico, so podatki na Car Pass kartici potrebni za izvajanje določenih del.

## Radijski daljinski upravljalnik



Z njim lahko upravljate naslednje:

- Centralno zaklepanje,
- Varovalni zaklep proti kraji,
- Alarmna naprava,
- Električno pomična stekla.

Radijski daljinski upravljalnik ima doomet približno 5 metrov. Domet se lahko zaradi zasenčenja in odboja radijskih valov tudi skrajša.

Opozorilno utripanje potrdi reakcijo.

Z daljinskim upravljalnikom ravnajte previdno in ga varujte pred vlago ter visokimi temperaturami, izogibajte se tudi nepotrebni uporabi.

### Napaka

Če daljinsko upravljanje centralnega zaklepanja ni možno, utegnejo za to biti nasledji vzroki:

- Presežen doomet,
- Nizka napetost akumulatorja,
- Pogosto, zaporedno pritiskanje tipk upravljalnika izven sprejemnega dometa,
- Preobremenitev sistema centralnega zaklepanja s pogosto uporabo v kratkih presledkih; oskrba z električnim tokom se prekine za kratek čas,
- Prenasičenost z radijskimi valovi, ki jih oddajajo močni zunanji radijski oddajniki.

Odklepanje ⇨ 21.

## Zamenjava baterije daljinskega upravljalnika

Baterijo zamenjajte takoj, ko se doomet daljinskega upravljalnika skrajša.



Baterije in akumulatorji ne spadajo med hišne odpadke. Odlagajte jih na primerni reciklažni zbiralni točki.

### Ključ s preklopno ključevo brado

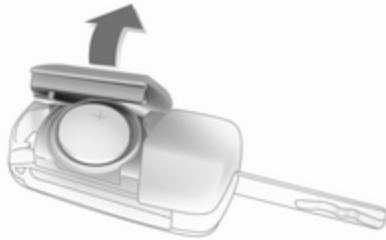

Pritisnite gumb, da izskoči ključeva brada in odprite ključ. Zamenjajte baterijo (tip baterije CR 2032). Pazite na pravilno vstavitve nove baterije. Zaprite daljinski upravljalnik in ga sinhronizirajte.

### Ključ s fiksno ključevo brado

Baterijo dajte zamenjati v servisni delavnici.

### Uskladitev (sinhroniziranje) daljinskega upravljalnika

Po zamenjavi baterije odklenite vrata s ključem v ključavnici voznikovih vrat. Daljinski upravljalnik sinhronizirate z vključitvijo kontakta.

### Pomnilniki nastavitvev

Naslednje nastavitve se samodejno shranijo za tisti ključ, s katerim je bilo vozilo zaklenjeno:

- Elektronska klimatska naprava,
- Info-Display,
- Infotainment sistem,
- Osvetlitev instrumentov.

Shranjene nastavitve so samodejno priklicane, ko je vozilo odklenjeno z istim ključem.

### Centralno zaklepanje

Za zaklepanje vseh vrat, prtljažnika in lopute rezervoarja goriva.

S potegom notranje kljuge na vratih se vozilo odklene in vrata se istočasno odprejo.

### Opomba

V primeru močnejšega trčenja se zaklenjena vrata samodejno odklenejo.

### Opomba

Nekaj časa po odklepanju vozila z daljinskim upravljalnikom se vrata, če jih nihče ne odpre, samodejno zaklenejo.

### Odklepanje

#### Centralno zaklepanje s ključem

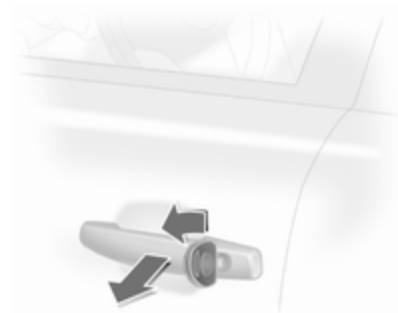



Ključ v ključavnici voznikovih vrat obrnite proti sprednjemu delu vozila.

### Centralno zaklepanje z daljinskim upravljalnikom



Pritisnite tipko .

Možni sta dve nastavitvi:

- Z enim pritiskom tipke  se odklenejo le voznikova vrata, z dvema pritiskoma tipke  se odklene celotno vozilo.
- Za odklepanje celotnega vozila pritisnite gumb  enkrat.

Nastavitve lahko spremenite na voznikovem informacijskem zaslonu.

Osebne nastavitve vozila ↪ 94.

### Zaklepanje

Zaprte vrata, prtljažnik in loputo rezervoarja goriva. Če voznikova vrata niso dobro zaprta, sistem centralnega zaklepanja vrat ne bo zaklenil.

### Centralno zaklepanje s ključem



Ključ v ključavnici voznikovih vrat obrnite proti zadnjemu delu vozila.

### Centralno zaklepanje z daljinskim upravljalnikom



Pritisnite tipko .



## Stikalo za centralno zaklepanje

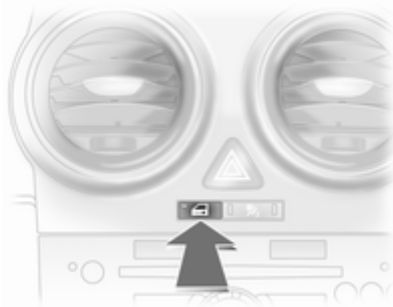

Pritisnite tipko : vsa vrata se simultano zaklenejo ali odklenejo.

LED (svetleča dioda) v tipki za centralno zaklepanje  sveti še 2 minuti po zaklepanju z daljinskim upravljalnikom.

Če vozilo zaklenete od znotraj med vožnjo, ostane LED indikator m prižgan.

## Motnje v delovanju daljinskega upravljalnika

### Odklepanje



Obrnite ključ v ključavnici voznikovih vrat do konca. Z odpiranjem voznikovih vrat se odklenejo vsa vrata. Za odpiranje ostalih vrat vključite kontakt in pritisnite stikalo za centralno zaklepanje.

### Zaklepanje

Odprite sovoznikova vrata, zaprite voznikova vrata in pritisnite tipko centralnega zaklepanja . Vozilo se zaklene. Zaprite sovoznikova vrata.

## Motnje v centralnem zaklepanju

### Odklepanje

Obrnite ključ v ključavnici voznikovih vrat do konca. Druga vrata lahko odklenete s potegom notranje kljuke na vratih (ni možno, če je bilo predhodno vključeno mehansko varovanje pred krajo). Loputa rezervoarja goriva in vrata prtljažnika ostanejo zaklenjena. Za deaktiviranje mehanskega varovanja (zapaha) vključite kontakt  26.

### Zaklepanje



Vstavite ključ v odprtino nad ključavnico na notranji strani vrat ter ga privzdignite, da se slišno zaskoči. Nato zaprite vrata. Postopek ponovite pri vseh vratih. Voznikova vrata lahko zaklenete z zunanje strani z obratom ključa v ključavnici. Loputo rezervoarja goriva tedaj ni možno zakleniti.

## Samodejno zaklepanje

Ta varnostna funkcija samodejno zaklene vsa vrata, prtljažnik in loputo rezervoarja goriva takoj, ko vozilo spelje. Osebné nastavitve vozila ⇨ 94.

## Otroški varovalni zaklepi



### ⚠ Opozorilo

Kadarkoli prevažate na zadnjih sedežih otroke, uporabite varovalo.

Zaklep na zadnjih vratih obrnite s ključem ali izvijačem iz navpičnega položaja v desno: vrat od znotraj ni mogoče odpreti.

## Vrata

### Prtljažnik

### Odpiranje



Potegnite (stisnite) gumb pod prijemkom.

**⚠ Opozorilo**

Ne prevažajte daljših predmetov z odprtimi ali prslonjenimi vrati prtljažnika, saj utegnejo zaradi vrtnčenja zraka v potniški prostor vozila prodirati strupeni izpušni plini.

**Opomba**

Težki predmeti ali dodatna oprema na vratih prtljažnika bo povečala težo vrat in vrata ne morejo ostati odprta.

**Zapiranje**

Uporabite notranji prijemek.

Ne pritiskajte gumba pod zunanjim prijemkom vrat med zapiranjem, ker vrata ne bodo ostala zaprta.

**Varnost vozila****Varovalni zaklep proti kraji (zapah)****⚠ Opozorilo**

Sistema ne vključuje, če so v vozilu potniki! Odklepanje od znotraj v tem primeru ni možno.

Sistem zaklene vsa vrata z zapahom. Vsa vrata morajo biti zaprta, če ne funkcija ne deluje.

Za zaklepanje z zapahom morate (če je bil kontakt vključen) voznikova vrata enkrat odpreti in zapreti.

Odklepanje vozila odklene tudi zapah. To ni izvedljivo s stikalom za centralno zaklepanje v vozilu.

## Vklop prek daljinskega upravljalnika

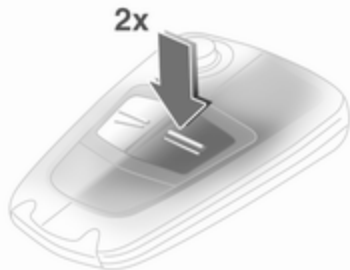

Po največ 10-ih sekundah po zaklepanju ponovno pritisnite **≡**.

## Alarmna naprava

Alarmna naprava deluje skupaj z mehanskim varovanjem pred krajo (zapah).

Nadzoruje:

- vrata, prtljažnik, pokrov motornega prostora,
- kontakt.

Z odklepanjem vozila se oba sistema izključita istočasno.

## Svetleča (LED) dioda

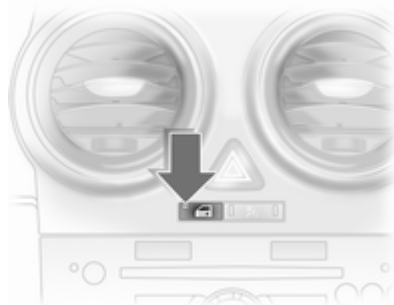

Prvih 10 sekund po vključitvi alarmne naprave:

LED	=	samodiagnostika,
sveti		vključitev z zakasnitvijo
LED	=	odprta vrata, pokrov
utripa		motorja, vrata prtljažnika
hitro		ali napaka v sistemu

Po 10-ih sekundah po vključitvi alarmne naprave:

LED utripa	=	aktiviran sistem počasi
------------	---	-------------------------

V primeru motenj poiščite servisno delavnico.

## Sprožitev alarma

Ko se alarm sproži, se aktivira zvočni signal (sirena) in vizualni signal (opozorilno utripanje). Pri sprožitvi alarma se vključi lahko le določeno število elementov sistema in le za določen čas (odvisno od dopuščanja zakona).

Alarm izključite s pritiskom ene od tipk na daljinskem upravljalniku ali z vključitvijo kontakta. Istočasno se deaktivira tudi alarmna naprava.

## Zapora zagona motorja

Sistem elektronsko preveri, ali se sme zagnati motor s trenutno uporabljenim ključem. Če je transponder v ključu "pooblaščen" zagona motorja, sistem zagon dopušča.

Zapora zagona se vključi samodejno po odstranitvi ključa iz kontaktne ključavnice.

Če kontrolna lučka  utripa pri vključenem kontaktu, je v sistemu zapora zagona prišlo do motnje; motorja ni mogoče zagnati. Izključite kontakt in ponovite postopek zagona.

Če kontrolna lučka še vedno utripa, poskusite zagnati motor z nadomestnim ključem ter poiščite strokovno pomoč v servisni delavnici.

Če se kontrolna lučka prižge po zagonu motorja, pomeni, da je prišlo do motenj v elektroniki motorja ali menjalnika ⇨ 80, ⇨ 122, ⇨ 127 ali pa je v filtru dizelskega goriva prekomerna količina kontaminirane vode ⇨ 89.

### Opomba

Elektronska zapora zagona motorja ne zaklene vrat. Zato vozilo, preden ga zapustite, vedno zaklenite in vključite alarmno napravo ⇨ 21, ⇨ 26.

## Zunanja ogledala

### Konveksna oblika

Konveksno zunanje gledalo vsebuje asferično območje za zmanjšanje mrtvega kota. Zaradi rahlega popačenja so objekti v ogledalu videti manjši in je zato nekoliko težje oceniti razdaljo med Vašim vozilom in vozilom za Vami.

## Električna nastavitvev

### Nastavitvev s štirismernim stikalom v primeru verzije z ročno pomičnimi stekli

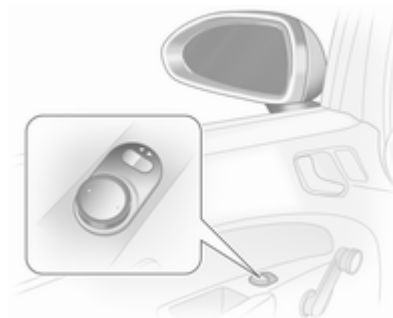

Najprej izberite zunanje ogledalo in ga nastavite s štirismernim stikalom.

Nastavitev s štirismernim stikalom v primeru verzije z električno pomičnimi stekli



Najprej izberite zunanje ogledalo in ga nastavite s štirismernim stikalom.

## Preklapljanje



Zaradi varnosti pešcev se zunanji ogledali pri naletu na oviro, ki utegne biti tudi posledica nesreče, preklopita iz običajnega položaja navznoter. V prvotni položaj ju spravite z rahlim potiskom ohišja ogledala navzven.

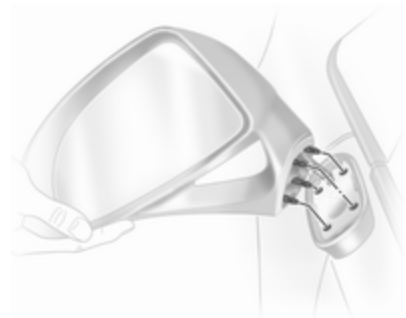

Corsa OPC: Zaradi varnosti pešcev se zunanji ogledali pri Corsi OPC pri naletu na oviro, ki utegne biti tudi posledica nesreče, iztakneta iz nosilca. Ogledalo ponovno namestite v nosilec: zatiče vstavite v odprtine in pritrdite ogledalo z rahlim udarcem.

## Ročno



Ogledalo preklopite z rahlim pritiskom na ohišje ogledala.

## Ogrevanje



Pritisnite tipko .

Ogrevanje deluje le pri obratujočem motorju. Izklopi se samodejno po kratkem času.

## Notranje ogledalo

### Ročna zatemnitev



Z ročico na spodnji strani lahko premaknete ogledalo v položaj, ki ponoči zmanjša bleščanje žarometov vozil za Vami.

## Samodejna zatemnitev



Bleščanje žarometov vozil za Vami ponoči se samodejno zmanjša.

## Stekla

### Vetrobransko steklo

#### Termo-odbojno vetrobransko steklo

Termo-odbojno vetrobransko steklo ima premaz, ki odbija sončne žarke. Pri tem lahko pride tudi do neželenega odboja podatkovnih signalov, npr. na cestninskih postajah.

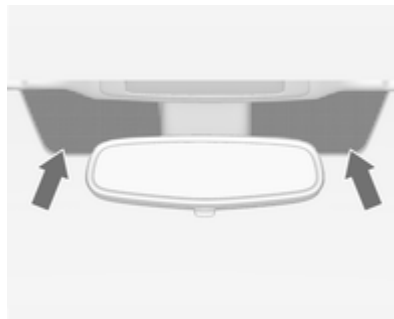

Označena območja na vetrobranskem steklu, za notranjim ogledalom, nimajo termo-odbojnega

premaza. Naprave za elektronsko beleženje podatkov in plačila pristojbin, morajo biti nameščene v teh območjih. Drugače lahko pride do motenj pri beleženju podatkov.

### Ročni pomik okenskih stekel

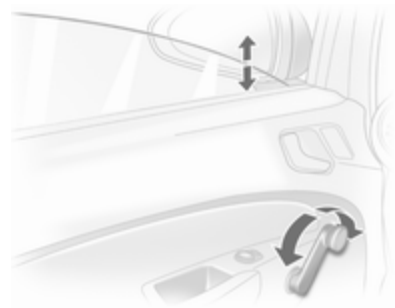

Stekla v vratih dvigate in spuščate s pomočjo vrtljive ročice.



## Električno pomična stekla

### ⚠ Opozorilo

Pri pomiku stekel bodite previdni. Nevarnost telesnih poškodb, posebej pazite na otroke!

Okna in streho zapirajte le tako, da postopek ves čas pozorno opazujete. Pazite, da med dviganjem stekel koga ali česa ne priprete.

Stekla so pomična:

- pri vključenem kontaktu,
- v roku 5-ih minut po izključitvi kontakta,
- v roku 5-ih minut po zasuku ključa v položaj 1.

Po izključitvi kontakta je električni pomik onemogočen, ko odprete voznikova vrata, jih zaprete in zaklenete.



Za pomik stekel uporabite prevesna stikala.

V primeru samodejnega pomika stekel: če stikalo zopet pritisnete ali potegnete, se pomik stekla ustavi.

### Varnostna funkcija



Če steklo pri samodejnem zastiranju naleti na oviro, se postopek zapiranja takoj prekine; in steklo se spet spusti.

Če se steklo ne pomika gladko (npr. zaradi zmrzali), večkrat na kratko potegnite stikalo vprašljivega okna, dokler se le-ta ne zapre.

## Pomikanje stekel od zunaj

Odvisno od stopnje opremljenosti lahko okna zaprete in odprete tudi z daljinskim upravljalnikom.



Tipko  ali  pridržite pritisnjeno, dokler se stekla do konca ne spustijo ali dvignejo.

### Preobremenitev

Pri preobremenitvi sistema (npr. pri neprestanem odpiranju/zapiranju oken) se napajanje elektromotorjev za pomik stekel za kratek čas samodejno prekine.

## Napaka

Če samodejno pomikanje stekel ne deluje, aktivirajte elektroniko stekel po sledečem:

1. Zaprite vrata.
2. Vključite kontakt.
3. Okno popolnoma zaprite in pridržite stikalo še 5 sekund pritisnjeno navzgor.
4. Okno popolnoma odprite in pridržite stikalo še 1 sekundo pritisnjeno.
5. Ponovite postopek za vsako okno.

## Ogrevano zadnje okno



Pritisnite tipko .

Ogrevanje zadnjega stekla in zunanjih ogledal deluje pri obratujočem motorju in se samodejno izklopi po kratkem času.

Med regeneriranjem filtra sajastih delcev se (pri določenih motorjih) ogrevanje zadnjega stekla vključi samodejno.

## Senčniki

Za zaščito pred bleščanjem lahko preklopite senčnike navzdol ali vstran.

Med vožnjo morajo biti pokrovi kozmetičnih ogledal v senčnikih zaprti.

## Streha

### Sončna streha

#### ⚠ Opozorilo

Pri pomiku stekel bodite previdni. Nevarnost telesnih poškodb, posebej pazite na otroke!

Okna in streho zapirajte le tako, da postopek in gibljive dele ves čas pozorno opazujete. Pazite, da med dviganjem stekel koga ali česa ne priprete.

Sončno streho lahko pomikate pri vključenem kontaktu.

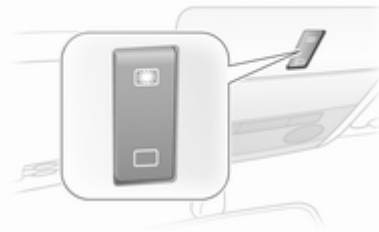

Pomikate jo prek prevesnega stikala v stropni konzoli.

Za postopen pomik pritisnite stikalo le na kratko. Za samodejno odpiranje pridržite stikalo pritisnjeno malo dalj časa.

#### Dviganje

Pri zaprti sončni strehi pritisnite . Dvigne se zadnji del sončne strehe.

#### Odpiranje

Pri dvignjeni sončni strehi ponovno pritisnite . Sončna streha se avtomatično odpre do končnega položaja.

Zapiranje: pritisnite .

#### Svarilo

Pri uporabi strešnih nosilcev preverite razmak med prtljago na strehi in sončno streho, da ne pride do poškodb pri odpiranju. Sončno streho je dovoljeno le dvigati.

#### Opomba

Če je sončna streha mokra, jo najprej dvignite, da voda odteče in jo šele nato odprite.

Na sončno streho ne lepите ničesar.

#### Zapiranje

pridržite pritisnjeno, dokler se sončna streha docela ne zapre.

#### Zaščita pred bleščanjem sonca

Senčnik je ročno pomičen.

Senčnik zastrete ali odstranite z vzdolžnim pomikom. Ko je streha odprta je prav tako odstrt tudi senčnik.

**Preobremenitev**

Pri preobremenitvi sistema se napajanje elektromotorjev stekel za kratek čas samodejno prekine. Sistem je zaščiten z varovalkami v škatli varovalk ⇨ 161.

**Programiranje elektronike sončne strehe**

Če se sončna streha ne pomika samodejno, aktivirajte elektroniko strehe po sledečem: pri vključenem kontaktu zaprite streho in pridržite tipko  še 10 sekund pritisnjeno.

Motnje dajte odpraviti strokovnjaku v servisni delavnici.

## Sedeži in varnostni sistemi

Vzglavniki .....	35
Prednji sedeži .....	36
Varnostni pasovi .....	39
Sistem varnostnih blazin .....	42
Varovala za otroke .....	47

## Vzglavniki

### Položaj

#### ⚠ Opozorilo

Vozite le s primerno nastavljenimi vzglavniki.

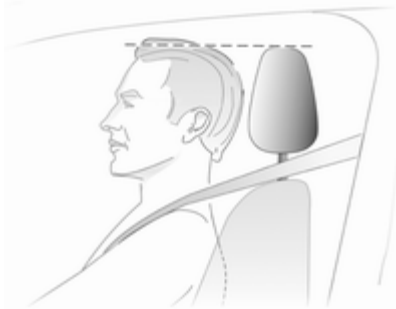

Zgornji rob vzglavnika naj bo v isti višini z zgornjim delom glave potnika. Če to pri zelo visokih osebah ni izvedljivo, nastavite vzglavnik v najvišji možni položaj oz. v najnižji možni položaj pri zelo nizkih osebah.

## Nastavitev

### Vzglavniki sprednjih sedežev

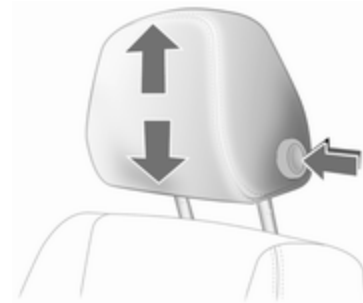

S pritiskom na gumb sprostite vzglavnik, nastavite višino in pustite, da se zaskoči v zavarovanem položaju.

### Vzglavniki zadnjih sedežev



Višina zadnjih vzglavnikov je nastavljiva v dveh točkah. Za nastavitvev v prvi položaj potegnite vzglavnik navzgor, za drugi položaj pritisnite vzmetni gumb, označen na zgornji sliki in potisnite vzglavnik do konca navzgor. Za potisk vzglavnika navzdol pritisnite vzmetni gumb, označen na zgornji sliki in potisnite vzglavnik navzdol.

### Aktivni vzglavniki

V primeru trčenja od zadaj se aktivni vzglavniki samodejno pomaknejo nekoliko naprej. Vzglavnik podpre glavo v tem primeru učinkoviteje in tako bistveno zmanjša nevarnost poškodbe tilnika.

#### Opomba

Na vzglavnik sovoznikovega sedeža nameščajte predmete ali dodatno opremo le, če sovoznikov sedež ni zaseden.

### Prednji sedeži

#### Položaj sedeža

##### ⚠ Opozorilo

Vozite le s pravilno nastavljenim sedežem.



- Sedite z zadnjico tesno ob naslonjalu. Pri pritiskanju stopalk (pedalov) naj bodo noge rahlo pokrčene. Sovoznikov sedež naj bo pomaknjen čimbolj nazaj.

- Sedite z rameni tesno ob naslonjalu. Sedite tako, da je zgornji del obroča volana dosegljiv v vzravnani drži telesa z rahlo pokrčenimi rokami. Med obračanjem volana naj bodo rame v tesnem stiku s sedežnim naslonjalom. Naslonjalo naj ne bo nagnjeno preveč nazaj. Priporočamo največji kot do 25°.
- Nastavite volan ⇨ 69.
- Nastavite višino sedeža, da imate dober pregled na vse strani ter nad vsemi merilniki in instrumenti. Med glavo in stropno oblogo naj bo vsaj za dlan razmika. Stegna naj rahlo leže na sedežu, ne da pri tem pritiskajo nanj.
- Nastavite višino vzglavnika ⇨ 35.
- Nastavite višino varnostnega pasu ⇨ 40.

## Nastavitev sedeža

### ⚠ Nevarnost

Ne sedite manj kot 25 cm od volanskega obroča - zaradi dosega varnostne blazine.

### ⚠ Opozorilo

Sedeža ne nastavljajte med vožnjo, ker se lahko nenadzorovano premakne.

## Odmik sedeža



Potegnite ročico, pomaknite sedež, sprostite ročico.

## Sedežna naslonjala



Obrnite kolesce. Pri nastavljanju naslonjalo razbremenite.

### Višina sedeža



Potiskanje vzvoda

navzgor = višje

navzdol = nižje

### Preklop sedeža

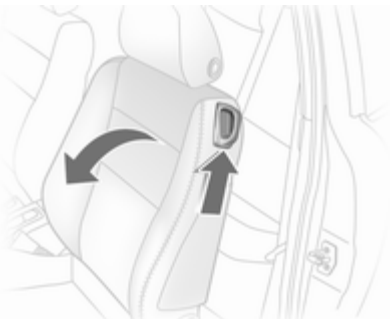

Privzdignite sprostilni vzvod in preklopite naslonjalo naprej. Spustite sprostilni vzvod in naslonjalo se zaskoči v preklopljenem položaju. Pomaknite sedež naprej.

Ko potisnete sedežno naslonjalo navzgor, se zaskoči v prvotnem položaju. Privzdignite sprostilni vzvod, dvignite sedežno naslonjalo v pokončni položaj, spustite sprostilni vzvod, naslonjalo se zaskoči.

Naslonjalo lahko preklopite le, ko je v pokončnem položaju.

Pri preklopljenem sedežnem naslonjalu ne vrtite kolesca za nastavitve naklona naslonjala.

### Corsa OPC

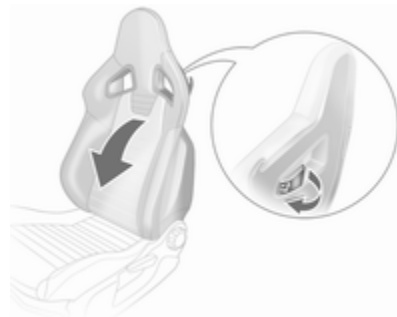

Iz vodila na naslonjalu izvlecite (iztaknite) varnostni pas.

Povlecite sprostilno ročico na hrbtni strani naslonjala, nagnite naslonjalo naprej in spustite ročico. Pomaknite sedež naprej.

Za premik naslonjala navzgor pritisnite na naslonjalo, povlecite sprostilno ročico in nastavite sprostilno ročico in nastavite naslonjalo v zeleni položaj. Spustite ročico, naslonjalo se zapahne.



Naslonjalo lahko preklopite le, ko je v pokončnem položaju.

Pri preklopljenem sedežnem naslonjalu ne vrtite kolesca za nastavitev naklona naslonjala.

## Ogrevanje

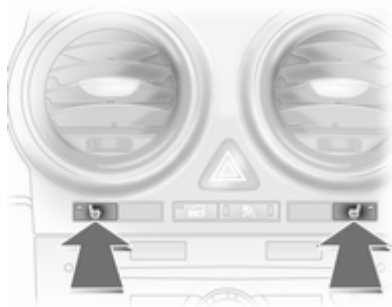

Vključite ogrevanje s pritiskom tipke  pri vključenem kontaktu.

LED  v tipki sveti: vključeno ogrevanje izbranega sprednjega sedeža.

Ogrevanje je na voljo le med obratovanju motorja in med funkcijo Autostop.

## Varnostni pasovi



Za varnost potnikov se pas pri naglem pospeševanju ali upočasnjevanju zaskoči.

### Opozorilo

Varnostni pas si pripnite vedno pred vsako vožnjo.

V primeru nesreče ogrožajo nepriprane osebe voznika, sopotnike in tudi sebe.

En varnostni pas si lahko pripne le ena oseba. Varnostni pasovi niso primerni za otroke, mlajše od 12 let ali nižje od 150 cm. Otroški varnostni sedeži ⇨ 47.

Občasno preverjajte delovanje vseh delov sistema varnostnih pasov in se prepričajte, da niso umazani ali poškodovani.

Poškodovane dele morate obvezno zamenjati. Po nesreči so pasovi raztegnjeni, zato, prosimo, da jih kot tudi zategovalnike daste zamenjati strokovnjakom v servisni delavnici.

### Opomba

Pazite, da z ostrimi predmeti pasov ne poškodujete ali pripravite. Pazite, da v navijalce pasov ne zaide umazanija.

Opozoril za pripenjanje varnostnega pasu  ⇨ 79.

### Omejevalniki natezne sile

Na sprednjih sedežih zmanjšajo stres, ki učinkuje na telo pri sprožitvi zategovalnikov varnostnih pasov v primeru trčenja.

## Zategovalniki varnostnih pasov

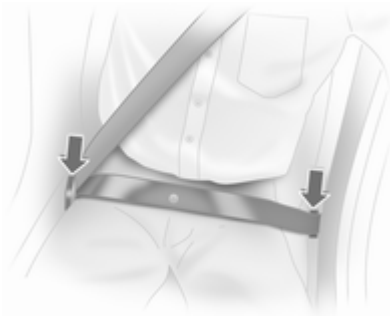

V primeru trčenja – od spredaj ali od zadaj – se zaklep pasu pomakne navzdol, bočni in ramenski del pasu se v trenutku napneta.

### Opozorilo

Nepriporočeno ravnanje z varnostnimi pasovi (demontriranje/montiranje delov) utegne povzročiti neželeno aktiviranje zategovalnikov - nevarnost poškodb.

Sprožitev zategovalnikov varnostnih pasov je označena z neprestanim svetlenjem kontrolne lučke  79.

Če so zategovalniki varnostnih pasov sproženi, jih je potrebno zamenjati v servisni delavnici. Vsak zategovalnik se sproži le enkrat.

### Opomba

V območju delovanja zategovalnikov ne puščajte nobenih predmetov in ne vgrajujte dodatne opreme. Menjava posameznih komponent zategovalnika je prepovedana, ker sicer utegne vozilo izgubiti dovoljenje za udeležbo v prometu.

## Trotočkovni varnostni pasovi

### Pripenjanje varnostnega pasu



Enakomerno potegnite pas iz navijalca, ga nezvitega namestite čez telo in vstavite zaponko v zaklep, da se slišno zaskoči. Med vožnjo si pas na diagonalnem delu večkrat zategnite.

V primeru Corse OPC: Med pripenjanjem napeljite varnostni pas skozi vodilo pasu na sedežnem naslonjalu.

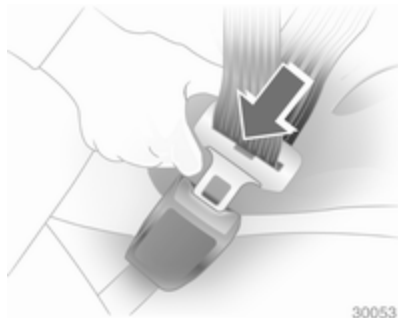

Ohlapna in debela oblačila otežujejo prileganje pasu k telesu. Prav tako ne sme biti med pasom in telesom nobenih drugih predmetov (npr. torbic, mobilnih telefonov).

### ⚠ Opozorilo

V žepih ne nosite trdih in lomljivih predmetov.

### Nastavitev višine



1. Pas nekoliko izvlecite.
2. Pritisnite gumb.
3. Nastavite višino in zataknite v zavarovan položaj.

Višino pasu nastavite tako, da poteka prek rame. Pas ne sme teči prek vratu ali nadlahti.

Višine pasu ne nastavlajte med vožnjo!

### Odpenjanje varnostnega pasu



Pas odprite s pritiskom na rdečo tipko na zaklepu.

### Varnostni pasovi zadnjih stranskih sedežev

Če jih ne uporabljate ali pa so zadnja sedežna naslonjala preklopljena, zataknite varnostne pasove v držala.

## Uporaba varnostnih pasov med nosečnostjo



### ⚠ Opozorilo

Spodnji del pasu naj teče čim nižje prek medenice, da ne pritiska na trebuh.

## Sistem varnostnih blazin

Sistem varnostnih blazin se sestoji iz večih internih (notranjih) sistemov.

Pri sprožitvi se varnostne blazine napihnejo v nekaj milisekundah. Varnostna blazina se razpre in uplahne tako hitro, da ju pri nesreči navadno sploh ni opaziti.

### ⚠ Opozorilo

Zaradi nestrokovnega ravnanja utegne priti do neželene sprožitve varnostne blazine – nevarnost telesnih poškodb!

### Opomba



Elektronska kontrolna enota sistema varnostnih blazin in zategovalnikov varnostnih pasov se nahaja v sredinski konzoli med sprednjima sedežema. Ne odlagajte magnetnih predmetov v bližino sredinske konzole!

Na pokrove varnostnih blazin ne lepite nalepk in jih ne prekrivajte z ničemer.

Vsaka varnostna blazina se sproži le enkrat. Sprožene varnostne blazine dajte nemudoma zamenjati v servisni delavnici. Poleg tega je morda potrebna zamenjava volana, armaturne plošče, delov prevleke, tesnil vrat, kljuk in ročic ter sprednjih sedežev.

Menjava posameznih komponent sistema varnostnih blazin je prepovedana, ker sicer utegne vozilo izgubiti dovoljenje za udeležbo v prometu.

Pri sproženju varnostne blazine se sproščajo plini, ki utegnejo povzročiti opekline.

Kontrolna lučka  sistemov varnostnih blazin  79.

## Sistem sprednjih varnostnih blazin



Varnostna meha s pirotehničnim polnilcem se nahajata v volanu in v armaturni plošči na desni strani. Označena sta z napisom **AIRBAG**.



Na stranici armaturne plošče je opozorilna nalepka, ki je vidna pri odprtih sovoznikovih vratih.

Sistem sprednjih varnostnih blazin se sproži v primeru trčenja vozila z določeno silo. Kontakt mora biti za to vključen.

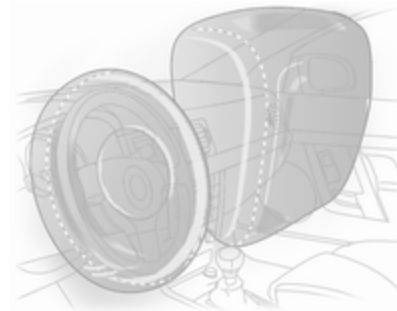

Meha pretežeta nalet teles in s tem bistveno zmanjšata možnost poškodb glave in zgornjega dela telesa.

### ⚠ Opozorilo

Optimalna zaščita je možna le pri sedežu v pravilnem položaju  
 ⇨ 36.

Na območju dosega delovanja varnostnih blazin ne sme biti nobenega predmeta.

Pravilno napeljite in pripnite varnostni pas. Le na ta način je meh sposoben varovati.

### Sistem stranskih varnostnih blazin



Stranske varnostne blazine se nahajajo v naslonjalih sprednjih sedežev in v naslonjalih zadnjih stranskih sedežev. Označene so z napisom **AIRBAG**.

Sistem stranskih varnostnih blazin se sproži v primeru trčenja vozila z določeno silo. Kontakt mora biti za to vključen.

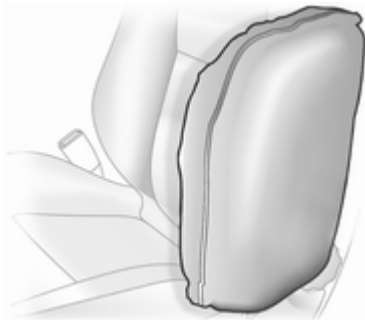

To zmanjša tveganost poškodb zgornjega dela telesa in medenice pri morebitnem bočnem trčenju.

### ⚠ Opozorilo

Na območju dosega delovanja varnostnih blazin ne sme biti nobenega predmeta.

### Opomba

Uporabljajte le prekrivala sedežev, ki so odobrena za Vaše vozilo. Pri tem pazite, da ne prekrijete varnostnih blazin.

### Varnostne zavese



Varnostne zavese se nahajajo v stropnem okviru na vsaki strani. Označene so z napisom **AIRBAG** na stropnem okviru.

Varnostni zavesi se sprožita v primeru trčenja vozila z določeno silo. Kontakt mora biti za to vključen.

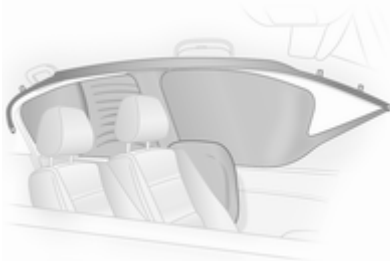

To zmanjša tveganost poškodb zgornjega dela telesa pri morebitnem bočnem trčenju.

### ⚠ Opozorilo

Na območju dosega delovanja varnostnih blazin ne sme biti nobenega predmeta.

Obešalne kljuke na držajih na stropnem okviru uporabljajte zgolj za obešanje lahkih oblačil brez obešalnikov. V žepih oblačil ne sme biti nobene stvari.

### Deaktiviranje sovoznikovih varnostnih blazin

Če nameščate otroški varnostni sedež na sovoznikov sedež, morate deaktivirati (izključiti) sovoznikove varnostne blazine (sprednja in stranska). Varnostne zavese, zategovalniki varnostnih pasov in voznikove varnostne blazine ostanejo aktivne. Tovarniško je vozilo dostavljeno z aktiviranimi varnostnimi blazinami.



Indikator  in LED v gumbu ne sveti: varnostne blazine na sovoznikovi strani so aktivne. Prepovedana je uporaba otroškega sedeža.

Indikator  in LED v gumbu sveti: sovoznikove varnostne blazine so izklopljene in se ne bodo sprožile v primeru trka. Otroški varnostni sedeži po tabeli **Mesta za nameščanje otroških varnostnih sedežev** ↗ 48.



### ⚠ Nevarnost

Ne nameščajte otroškega sedeža na sovoznikov sedež, če so varnostne blazine na sovoznikovi strani vklopljene - smrtno nevarno za otroka!

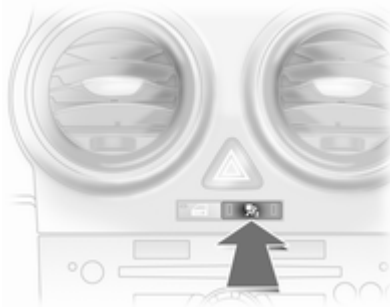

Če sedi na sovoznikovem sedežu odrasla oseba, naj ne bodo sovoznikove varnostne blazine izklopljene - smrtno nevarno!



Deaktivacija:

- Vključite kontakt; indikator  utripa.
- Pritisnite tipko  v roku 15-ih sekund in jo pridržite pritisnjeno.
- Po 2-h sekundah se zasliši potrdilni zvočni signal. Tipko  sprostite po naslednjih 4-h sekundah.

Aktiviranje:

- Vključite kontakt; indikator  utripa.
- Pritisnite tipko  v roku 15-ih sekund in jo pridržite pritisnjeno.
- Po 2-h sekundah se zasliši potrdilni zvočni signal. Tipko  sprostite po naslednjih 4-h sekundah.

Le v primeru, da ne sveti kontrolna lučka, se sovoznikove varnostne blazine sprožijo v primeru trka.

Stanje lahko spremenite le pri mirujočem vozilu in izključenem kontaktu.

Stanje ostane isto do naslednje spremembe.

Kontrolna lučka izklopa varnostne blazine  79.

Zagon motorja prepreči spremembo nastavitve.

Nastavitev je možno tedaj spremeniti le z izključitvijo in ponovno vključitvijo kontakta.



## Varovala za otroke

### Otroški varnostni sedeži

Za pravilno nameščanje otroškega sedeža preberite naslednje napotke in priložena navodila za uporabo otroških varnostnih sedežev.

Upoštevajte zakonske predpise v posameznih državah. Zakon države, v kateri vozilte, lahko zahteva uporabo otroških sedežev le na določenih sedežih.

#### Opozorilo

Če nameščate otroški sedež na sovoznikov sedež, morajo biti sovoznikove varnostne blazine izklopljene; če niso, grozi otroku smrtna nevarnost ob sprožitvi varnostnih blazin.

To je še posebej pomembno v primeru otroških sedežev, ki so obrnjeni v obratno smer vožnje.

### Izbira ustreznega otroškega sedeža

Za pritrditev otroških varnostnih sedežev so najprimernejši zadnji sedeži. Otrok naj bo med vožnjo obrnjen s hrbtom v smer vožnje čim dlje. Otrokova vratna vretenca so še vedno prešibka in pri trčenju doživijo manjši stres, če je otrok posajen s hrbtom v smer vožnje.

Otroci, mlajši od 12 let in manjši od 150 cm smejo potovati le v otroškem varnostnem sedežu, ki je za otroka primeren. Ustrezajo le otroški varnostni sedeži, ki izpolnjujejo standarde ECE 44-03 ali ECE 44-04. Ker pravilnega položaja varnostnega pasu pri otrokih, manjših od 150 cm, ni možno zagotoviti, toplo priporočamo, da uporabljate ustrezen otroški varnostni sedež tudi, če je otrok oz. oseba že starejša.

Otroka v vozilu med vožnjo nikoli ne držite v naročju. Otrok postane v primeru trka pretežak, da bi ga mogli zadržati v naročju.

Pri prevozu otrok uporabljajte otroške varnostne zibke ali sedeže, ki ustrezajo otrokovi teži.

Prepričajte se, ali je otroški varnostni sedež, ki ga nameravate namestiti, primeren za Vaše vozilo.

Preverite, ali je otroški varnostni sedež nameščen na primerno mesto v vozilu.

Otrok naj vstopa in izstopa v vozilo, obrnjen stran od cestišča.

Če otroškega sedeža ne potrebujete, ga zavarujte z varnostnim pasom ali pa ga vzemite iz vozila.

#### **Opomba**

Na otroške varnostne sedeže ne lepite nalepk in jih ne prekrivajte z ničemer.

Otroški sedež, ki je bil izpostavljen stresom ali nesreči, morate obvezno zamenjati.

## Mesta namestitve otroškega sedeža

### Dovoljene opcije za nameščanje otroškega varnostnega sedeža

Težnostni in starostni razred	Na sovoznikovem sedežu		Na zadnjih stranskih sedežih	Na zadnjem sredinskem sedežu
	vklopljene varnostne blazine	izklopljene varnostne blazine		
<b>Skupina 0: do 10 kg</b> ali pribl. 10 mesecev	X	U <sup>1</sup>	U <sup>2</sup>	X
<b>Skupina 0+: do 13 kg</b> ali pribl. 2 leti	X	U <sup>1, 2</sup>	U <sup>2</sup>	X
<b>Skupina I: 9 do 18 kg</b> ali od 8 mesecev do 4-ih let	X	U <sup>1, 2</sup>	U <sup>2</sup>	X
<b>Skupina II: 15 do 25 kg</b> ali od 3 do 7 let	X	X	U	X
<b>Skupina III: 22 do 36 kg</b> ali od 6 do 12 let	X	X	U	X

<sup>1</sup> = Samo, če so sovoznikove varnostne blazine izklopljene. Če je otroški varnostni sedež zavarovan s trotočkovnim varnostnim pasom, nastavite višinsko nastavljen sedež v najvišji položaj, varnostni pas mora potekati naprej od zgornje vpenjalne točke.

<sup>2</sup> = Sedež na voljo z vpenjalnimi točkami ISOFIX in Top-Tether (ni na voljo na sovoznikovem sedežu v Corsi OPC).

U = Univerzalen otroški sedež v kombinaciji s trotočkovnim varnostnim pasom.

X = Prepovedana uporaba otroškega varnostnega sedeža v tem težnostnem razredu.

## Dovoljene opcije za nameščanje otroškega varnostnega sedeža ISOFIX

Težnostni razred	Velikostni razred	Vpetje	Na sovoznikovem sedežu	Na zadnjih stranskih sedežih	Na zadnjem sredinskem sedežu
Skupina 0: do 10 kg	E	ISO/R1	IL	IL	X
Skupina 0+: do 13 kg	E	ISO/R1	IL	IL	X
	D	ISO/R2	X	X	X
	C	ISO/R3	X	X	X
Skupina I: 9 do 18 kg	D	ISO/R2	X	X	X
	C	ISO/R3	X	X	X
	B	ISO/F2	IL, IUF	IL, IUF	X
	B1	ISO/F2X	IL, IUF	IL, IUF	X
	A	ISO/F3	X	X	X

IL = Ustrezen za posamezna varovala ISOFIX kategorije 'posebno vozilo', 'omejena' ali 'pol-univerzalna'. Varnostni sistem ISOFIX mora biti odobren za specifičen tip vozila.

IUF = Primeren za ISOFIX otroške sedeže, usmerjene v smer vožnje univerzalne kategorije otroških varnostnih sedežev, dovoljenih za uporabo v tej težnostni skupini.

X = Uporaba otroškega varnostnega sedeža ISOFIX v tem težnostnem razredu ni dovoljena.

**ISOFIX velikostni razredi in sedeži**

- A - ISO/F3 = Naprej usmerjen otroški varnostni sedež za otroke maksimalne velikosti v težnostnem razredu 9 do 18 kg.
- B - ISO/F2 = Naprej usmerjen otroški varnostni sedež za manjše otroke v težnostnem razredu 9 do 18 kg.
- B1 - ISO/F2X = Naprej usmerjen otroški varnostni sedež za manjše otroke v težnostnem razredu 9 do 18 kg.
- C - ISO/R3 = Nazaj usmerjen otroški varnostni sedež za otroke maksimalne velikosti v težnostnem razredu do 13 kg.
- D - ISO/R2 = Nazaj usmerjen otroški varnostni sedež za manjše otroke v težnostnem razredu do 13 kg.
- E - ISO/R1 = Nazaj usmerjen otroški varnostni sedež za mlajše otroke v težnostnem razredu do 13 kg.

## Otroški varnostni sedeži Isofix



Na vpetja pritrдите le odobrene ISOFIX otroške varnostne sedeže. Pri nameščanju na pritrtilne točke ISOFIX mora biti uporabljen univerzalen otroški sedež za ISOFIX. ISOFIX vpenjalne točke so označene z etiketo na naslonjalu.

Vedno preberite priložena navodila za uporabo otroških varnostnih sedežev ISOFIX!

## Otroški varnostni sedeži Top-tether

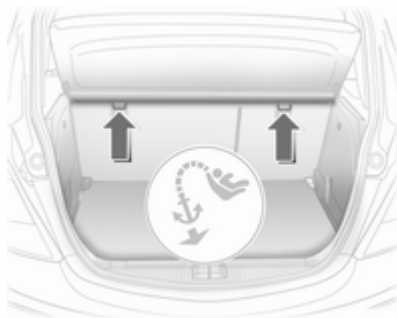

Pritrdite Top-Tether otroški varnostni sedež na pritrtilna ušesca na hrbtni strani zadnjih sedežnih naslonjal in v zadnjem predelu nog poleg pritrtilnih vodil sovoznikovega sedeža. Pas mora potekati pod vzglavnikom med njegovima prečkama.



Simboli na stropni prevleki zadnjih stebrov in na vpenjalnih točkah označujejo pritrtilna ušesca za otroške varnostne sedeže.

Pri nameščanju na pritrtilne točke Top-Tether mora biti uporabljen univerzalen otroški sedež za Top-Tether.

Vedno preberite priložena navodila za uporabo otroških varnostnih sedežev Top-Tether.

## Prostori za spravlanje

Prostori za spravlanje .....	52
Prtljažnik .....	62
Sistem strešnega prtljažnika .....	66
Informacije o natovarjanju .....	67

## Prostori za spravlanje Sovoznikov predal

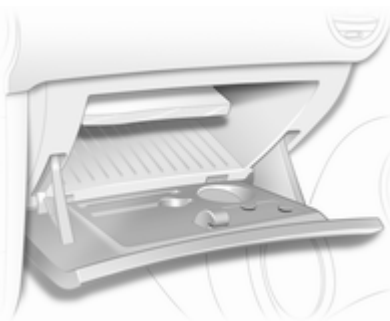

Sovoznikov predal vsebuje:

- držalo za kartice v formatu kreditne kartice,
- držalo za pisalo,
- držalo za žepno svetilko.

Med vožnjo mora biti predal zaprt.

## Držala za pijačo



Držalo za pijačo se nahaja v sprednjem delu sredinske konzole.

V 3-vratni izvedbi osebnega vozila se nahaja tudi ob strani zadnjega sedeža.

## Predal pod sedežem



S prijemom izdobljenega robu privzdignite predal in ga potegnite naprej. Maksimalna nosilnost: 1,5 kg. Zapiranje predala: potisnite ga pod sedež, da se zatakne.

## Nosilec na zadku vozila

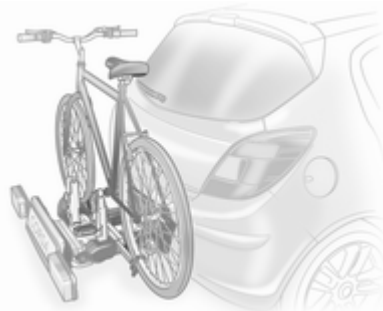

Zadnji nosilec (Flex-Fix sistem) omogoča nameščanje dveh koles na raztegljiv nosilec, ki je integriran v dno vozila.

Največja nosilnost zadnjega nosilca je 40 kg. Največja nosilnost za posamezno kolo je 20 kg.

Če zadnjega nosilca ne potrebujete, ga potisnite nazaj pod dno vozila.

Večfunkcijski zaboj je ponujen kot dodatek k sistemu zadnjega nosilca. Prevoz drugih stvari ni priporočljiv.

Med prevozom koles ne sme biti na njih nobenih nezavarovanih predmetov.

### Svarilo

Na nosilce za kolesa ne pritrjujte koles s karbonskimi gonilkami. Kolesa bi se lahko poškodovala.

### Razvlek

Odprite vrata prtljažnika.

### ⚠ Opozorilo

V območju razklapljanja sistema nosilca na zadku ne sme biti nobene osebe – nevarnost poškodb.



Potegnite zaklepni vzvod navzgor. Sistem se sprostí in izskočí iz odbijača.

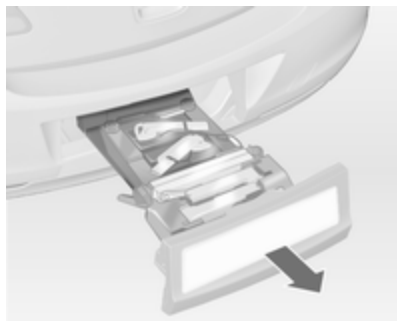

Potegnite zadnji nosilec do konca navzven, da se zaskoči.

Sistema zadnjega nosilca ni možno potisniti pod odbijač, če ne potegnete zaklepnega vzvoda vnovič navzgor.

### ⚠ Opozorilo

Nameščanje stvari na nosilec na zadku je dovoljeno, le če je nosilec pravilno zataknen (zavarovan). Če se nosilec ne zatakne pravilno, ne nameščajte nanj nobenih predmetov in ga potisnite nazaj pod odbijač. Poiščite strokovno pomoč v servisni delavnici.

### Namestitev zadnjih luči

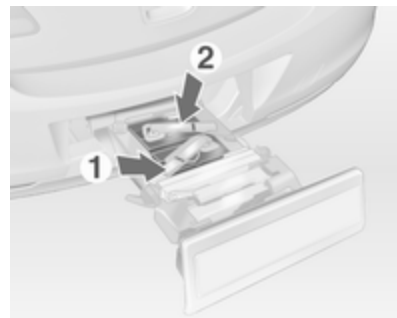

Iz odprtín vzemite obe zadnji luči (najprej zadnjo 1 ter nato sprednjo 2).

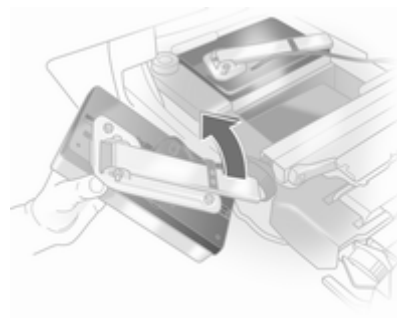



Na hrbtnem delu zadnje luči do konca odprite nosilec, dokler se ne zatakne.

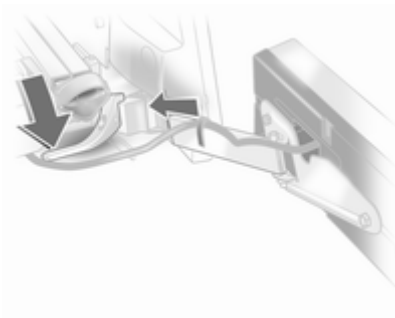

Zaporno ročico potisnite navzdol in potisnite nosilec luči v držalo, dokler se ne zaskoči.

Ta postopek ponovite še za drugo luč.

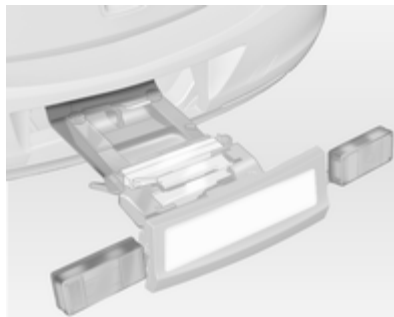

Preverite položaj ožičenja in luči, ali so pravilno nameščene in zavarovane.

### Pritrditev sistema zadnjega nosilca

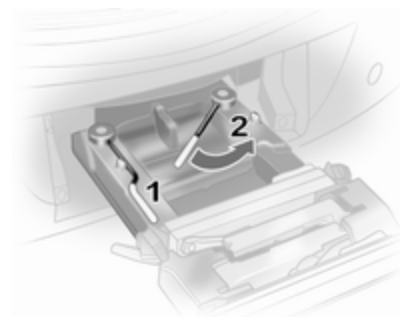

Preklopite najprej levo zaklepno ročico **1** in nato še desno **2** do blokade. Obe zaklepni ročici morata biti usmerjeni nazaj, sicer prevoz ni varen.

#### Opomba

Zaprte vrata prtljažnika.

### Preklop držal za pedala

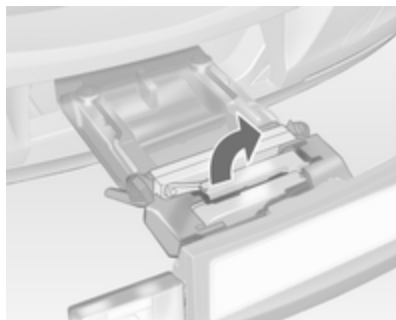

Držalo za pedalo preklopite navzgor, da se njegova diagonalna podporna prečka zaskoči.

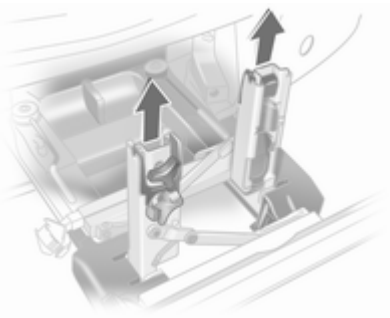

Nastavka za ojnice pedal izvlecite iz držal.

### Prilagoditev sistema zadnjega nosilca za kolo

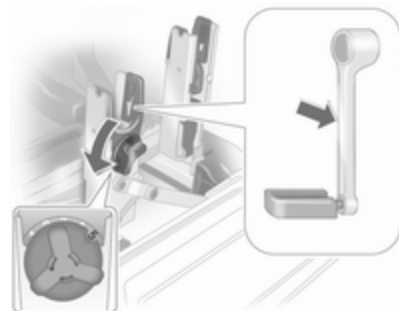

Z vrtljivo ročico na držalu pedala prilagodite nosilni vložek tipu (izstopanju) ojnice pedala primerno. V primeru koles z ravnimi ojnici pedal obrnite vložek za pedal navzven (položaj 5).



V primeru koles z izbočenimi ojnici pedal obrnite vložek za pedal navznoter (položaj 1).

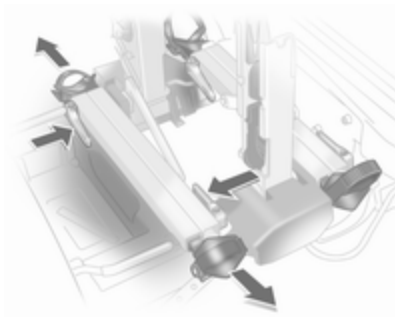

Pritisnite sprostilni vzvod in izvlecite pritrdilna vodila za zračnice.

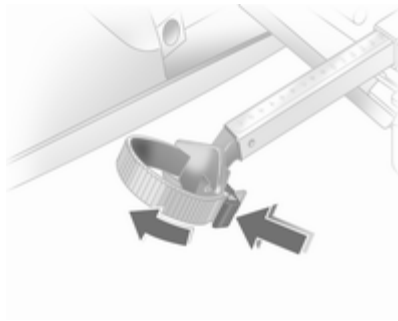

Pritisnite sponko na držalu jermena in držalo jermena izvlecite.

## Priprava kolesa za namestitev

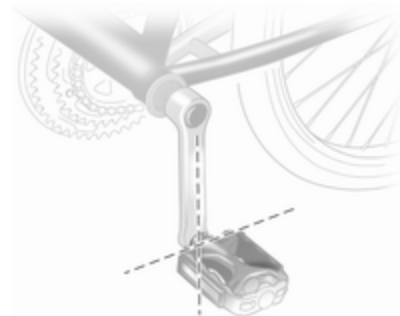

### Opomba

Največja razpoložljiva širina za gonilko je 38,3 mm, največja globina pa 14,4 mm.

Zavrtite levo pedalo (ojnico brez zobatega kolesa) navpično navzdol. Stopalka levega pedala mora biti nastavljena vodoravno.

Sprednje kolo mora imeti svojo sprednjo zračnico obrnjeno v levo.

Zadnje kolo mora imeti svojo zadnjo zračnico obrnjeno v desno.

## Namestitev kolesa na sistem zadnjega nosilca

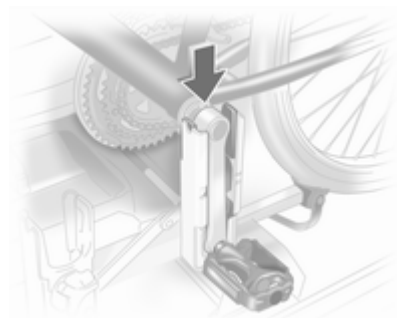

Postavite kolo na nosilec. Ojnico pedala vstavite v odprtino v držalu za pedalo, kot je prikazano na zgornji sliki.

### Svarilo

Pazite, da se pedalo ne stika s površino zadnjega nosilca. Sicer se med prevozom lahko poškoduje komplet zobatih koles.

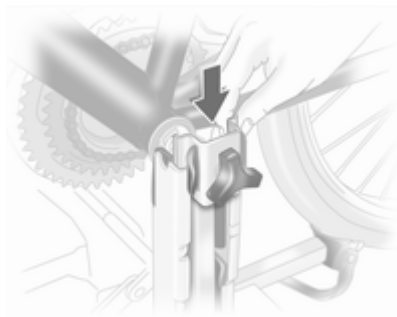

Vstavite nastavek za ojnico pedala v držalo za pedalo od zgoraj in ga potisnite navzdol do blokade.

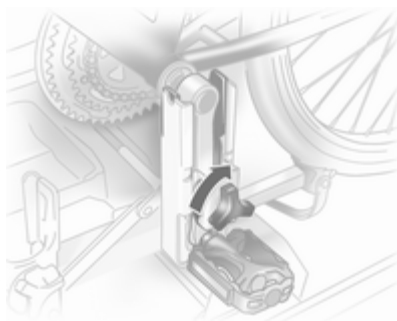

Pritrdite ojnico pedala z obračanjem pritrdilnega vijaka na nastavku za ojnico.



Namestite pritrdilna vodila za zračnice tako, da je kolo v bolj ali manj vodoravnem položaju. Razmak med pedalom in vrati prtljažnika mora biti najmanj 5 cm.

Obe zračnici morata biti v pritrdilnih vodilih.

### Svarilo

Pazite, da se pedalo ne stika s površino zadnjega nosilca. Sicer se med prevozom lahko poškoduje komplet zobatih koles.

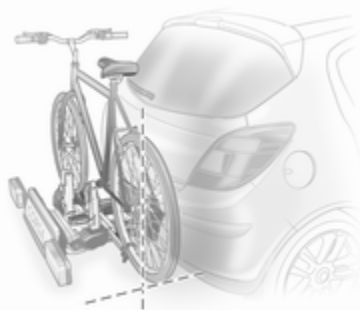

Kolo namestite longitudinalno glede na vozilo: Popustite vijak nastavka za ojnico pedala.

Nastavite kolo pokonci z vrtljivo ročico na držalu pedala.

Če se kolesi dotikata, nastavite primeren položaj koles z nastavljanjem pritrtilnih vodil za

zračnice in z vrtljivo ročico na držalu pedala. Pazite tudi, da bo med kolesom in vozilom primeren razmak.

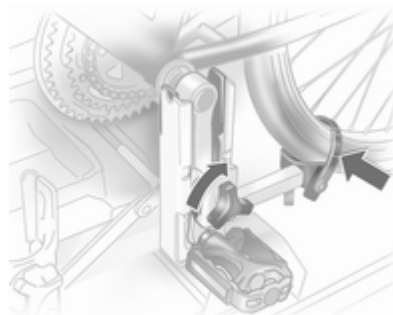

Pritegnite vijak na nastavku za gonilko z roko.

Obe zračnici obeh koles zavarujte v pritrtilnih vodilih z jermeni.

Preverite, ali sta kolesi dobro pritrjeni.

Označite in zabeležite si nastavljene položaje pritrtilnih vodil in vrtljive ročice na držalu pedala za vsako kolo. Pravilna predpriprava bo olajšala nameščanje koles.

### Odstranitev koles z zadnjega nosilca

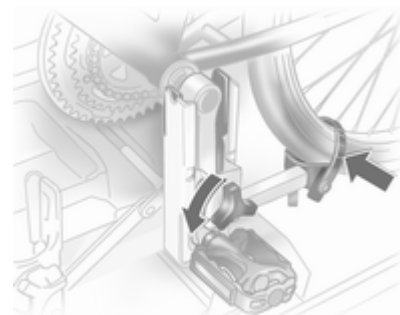

Popustite jermena na obeh zračnicah.

Pridržite kolo, popustite pritrtilni vijak nastavka za ojnico pedala, nato nastavek izvlecite.

### Zlaganje in pospravljanje zadnjega nosilca

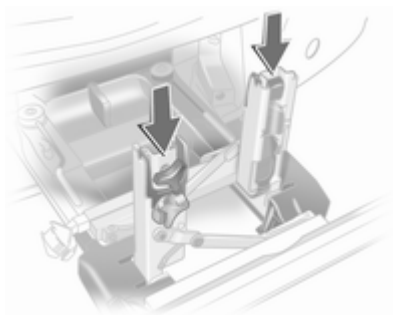

Nosilca ročic pedal potisnite v odprtini za ročice pedal, kot kaže slika.

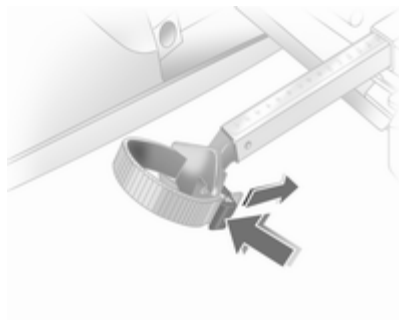

Vstavite nosilec jermena in ga potisnite do konca navzdol.

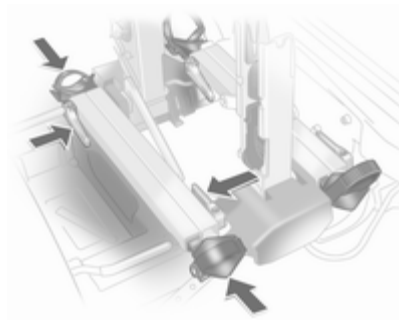

Pritisnite sprostitveni vzvod in potisnite pritrdilna vodila za zračnice do blokade.

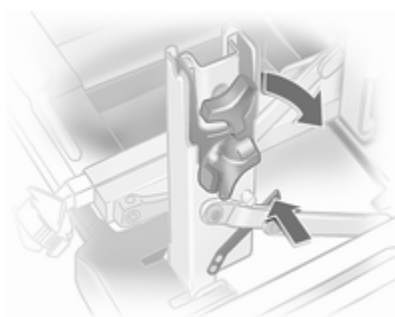

Sprostite zaklopec na diagonalni podporni prečki držala za pedalo in obe držali preklopite navzdol.

**⚠ Opozorilo**

**Nevarnost pripiranja!**

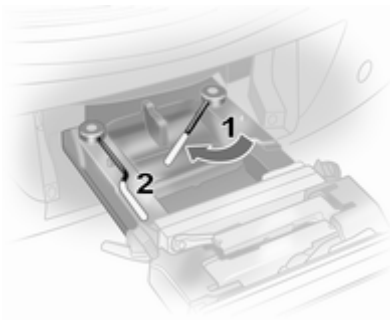

Preklopite najprej desno zaklepno ročico (1) navznoter in nato še levo (2), da se zatakne v svojem držalu.

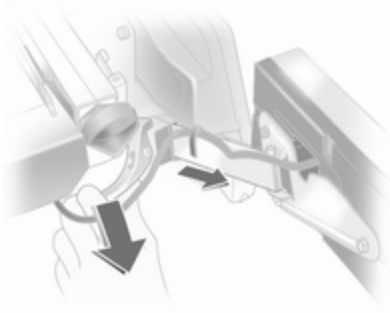

Zaklopec potisnite navzdol in potegnite oba nosilca luči iz sidrišč.

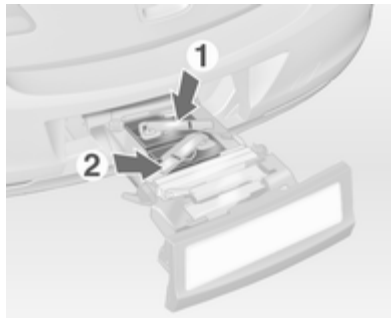

Preklopite nosilca na hrbtnem delu luči navznoter.

Najprej vstavite sprednjo luč (1), nato zadnjo luč (2) v odprtini ter potisnite navzdol do blokade. Električno vezje napeljite v vodilih, da ne pride do poškodb.



Odprite vrata prtljažnika.

Potegnite zaklepni vzvogar in potisnite nosilec pod odbijač, da se primerno zaskoči v zavarovan položaj.

Vrnite sprostilno ročico v prvotni položaj.

### **⚠ Opozorilo**

Če sistema ne morete pravilno montirati, poiščite servisno delavnico.

## Prtljažnik

### Povečanje prtljažnika

Zadnje sedežno naslonjalo je lahko v enem ali v dveh delih; lahko ga pritrdite (zavarujete) v zgornjem položaju pri prevozu dolgih predmetov.

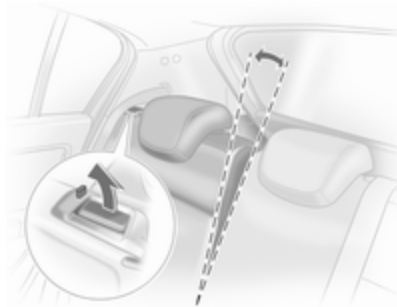

Potegnite sprostitveni vzvod, potisnite naslonjalo naprej v navpični položaj in tu pritrdite.

Pri sproščnem (nezavarovanem) naslonjalu je poleg sprostitvenega vzvoda vidna rdeča oznaka. Naslonjalo je zavarovano le, če rdeča oznaka ni vidna.

Če je naslonjalo dvodelno, odklenite ustrezno stran ali odklenite obe strani pri enodelnem naslonjalu.

### Preklop naslonjal zadnjih sedežev

Po potrebi odstranite prekrivalo prtljažnika.

Potisnite vzglavnike navzdol s pritiskom sponke.



Varnostne pasove napeljite skozi stranska vodila, da jih po nesreči ne priprete in poškodujete. Pri preklapljanju sedežnih naslonjal, potegnite z njimi skupaj tudi varnostne pasove.

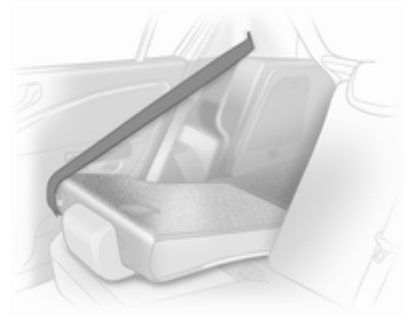

Sprostite sedežno naslonjalo (enojno ali dvojno) s pritiskom sprostitvenega vzvoda in ga spustite (preklopite) na sedež.

Če je naslonjalo dvodelno, odklenite ustrezno stran ali odklenite obe strani pri enodelnem naslonjalu.



Če nameravate natovarjati vozilo skozi zadnja vrata, iztaknite varnostni pas iz vodila, ga navijte navzgor in vstavite njegovo sponko v stransko držalo.

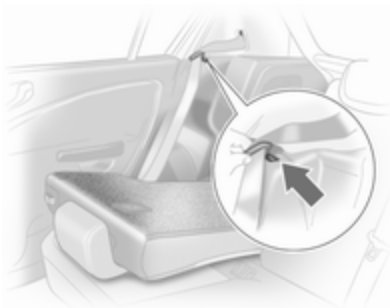

Dvignite zadnje sedežno naslonjalo v pokončni položaj in pustite, da se zaklepni mehanizem na obeh straneh zatakne v zavarovan položaj. Ko so sedežna naslonjala zaklenjena, rdeča oznaka ne sme biti vidna.

Zadnje naslonjalo se zaskoči v dveh položajih.

Ne vlecite varnostnega pasu pri postavljanju sedežnih naslonjal v pokončni položaj.

Namestite prekrivalo prtljažnika.

### ⚠ Opozorilo

Vozite le, če so sedežna naslonjala zataknjena v zavarovan položaj. Sicer je nevarnost telesnih poškodb ali materialne škode veliko večja v primeru nenadnega zaviranja ali trka.

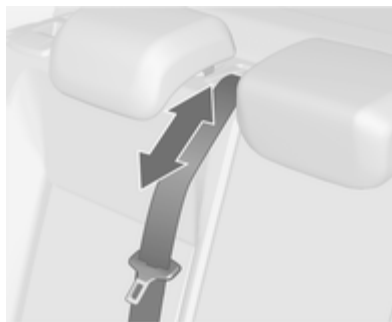

Varnostni pas sredinskega sedeža se lahko blokira, če so naslonjala prehitro preklopljena navzgor. Za

deblokiranje navijalca potisnite pas v ali pa ga povlecite iz navijalca približno 20 mm ter ga sprostite.

## Prekrivalo tovornega prostora

Na prekrivalo ne odlagajte predmetov.

## 5-vratna izvedba osebne vozila



Dvignite prekrivalo, da se iztakne in ga odstranite.

Namestite ga v obratnem vrstnem redu.

### 3-vratna izvedba osebnega vozila

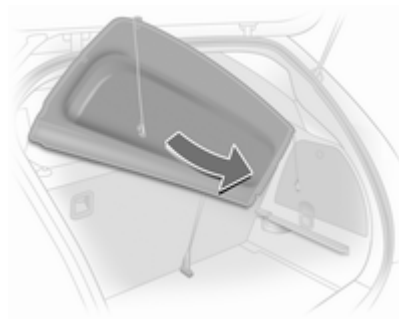

Dvignite prekrivalo, da se iztakne in ga pod kotom odstranite.

Namestite ga v obratnem vrstnem redu.

### Spravljanje

Ko je prtljžnik polno naložen, pospravite prekrivalo za zadnjimi sedežnimi naslonjali:

Dvignite zadnji del prekrivala, da se iztakne, ga vstavite v vodila za sedežnimi naslonjali in potisnite navzdol.

### Van

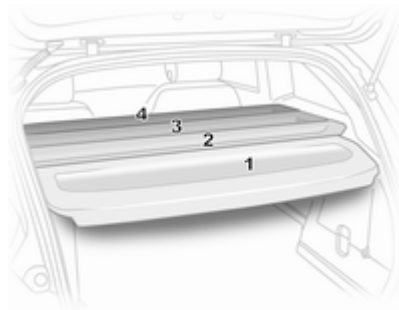

Prekrivalo prtljžnika se sestoji iz štirih segmentov, ki jih lahko posamično namestite in/ali odstranite.

Zadnji segment (1) se namesti/ odstrani na isti način kot pri 3-vratni sedan izvedenki osebnega vozila  
 ⇨ 63.

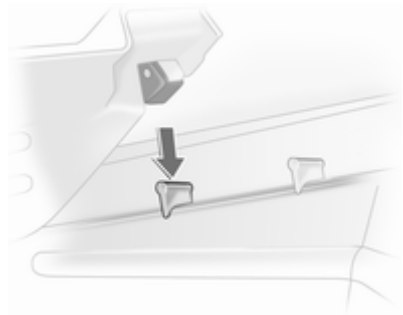

Za dviganje ostalih treh segmentov (zaporedje 2 do 4) - segment privzdignite na zadnjem delu, iztaknite, obrnite in odstranite.

Segmente namestite v zaporedju 4 do 1. Segment zataknete v odprtinah na stranici.

Segmenti se prekrivajo na stičnih točkah v prekritem (zaprtem) stanju.

## Pokrov talnega prostora za spravljanje

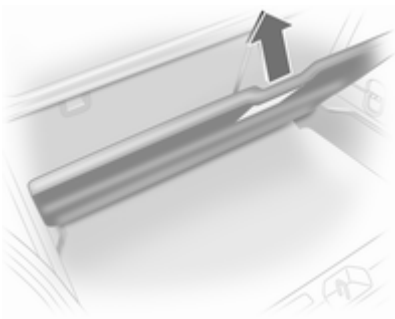

Dvojna (premična) tla prtljažnika lahko vstavite v prtljažnik v dveh položajih:

- neposredno pod prevleko prostora rezervnega kolesa ali talno oblogo ali,
- v zgornje odprtine v prtljažniku.

Odstranitev: dvignite premična tla s pomočjo ročice in jih potegnite nazaj.

Vstavev: potisnite premična tla v ustreznih vodilih naprej, nato jih spustite.

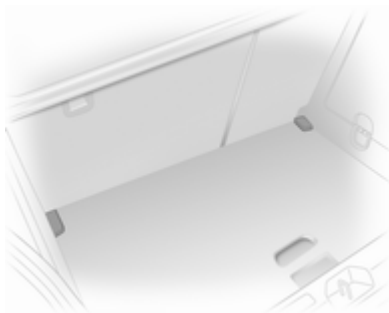

Če so montirana v zgornjem položaju, lahko prostor med tlemi in pokrovom rezervnega kolesa uporabite kot dodaten prostor za spravljanje.

V tem položaju (če so sadnja sedežna naslonjala preklopljena naprej) pridobite skoraj popolnoma ravno tovorno podlago.

Dvojna (premična) tla prtljažnika prenesejo največ 100 kg prtljage.

V izvedenkah s kompletom za popravilo pnevmatik: prostor za rezervno kolo je uporaben kot dodaten prostor za spravljanje.

## Pritrdilna ušesca

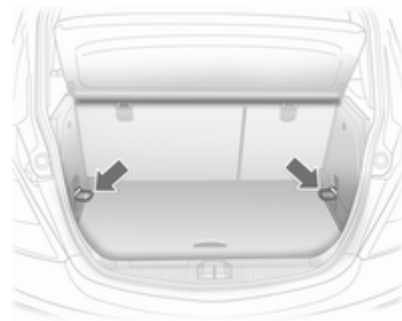

Pritrdilna ušesca so namenjena za pritrjevanje prtljage in predmetov, da ne drsijo po prtljažniku z uporabo pritrtilnih jermen ali tovarne mreže.

## Opozorilni trikotnik

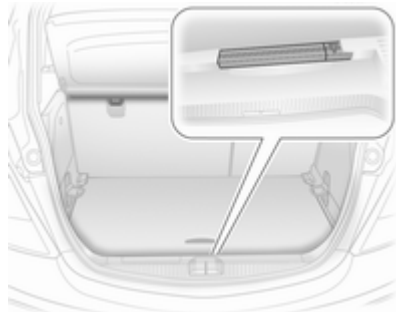

Opozorilni trikotnik shranjujte v prtljažniku na zadnji steni prtljažnika. Najprej vstavite trikotnik v odprtino na levi strani in nato v vodilo na desni strani.

Odstranitev opozorilnega trikotnika: privzdignite najprej desno stran trikotnika in ga izvlecite iz odprtine proti desni.

## Pribor za prvo pomoč

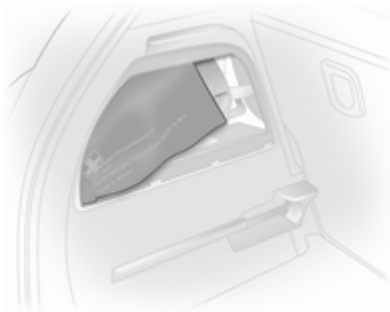

Pribor za prvo pomoč (blazino) pospravite v prostor v levi steni prtljažnika.

Za odpiranje prostora iztahnite pokrov in ga odprite.

## Sistem strešnega prtljažnika

### Strešni prtljažnik

Zaradi varnostnih razlogov in preprečitve poškodb strehe uporabljajte izključno le sisteme strešnih prtljažnikov, ki so izdelani za Vaše vozilo.

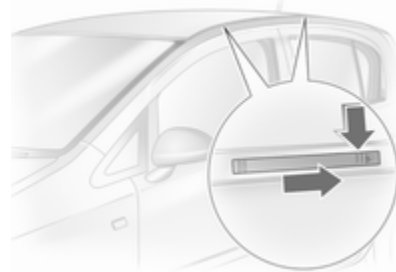

Upoštevajte navodila za montažo. Če strešnega prtljažnika ne potrebujete, ga snemite.

## Nameščanje na izvedenkah brez sončne strehe

Pokrovčke strešnih nosilcev potisnite navzdol in nazaj s ključem za pokrovčke ventilov ↻ 165.

## Nameščanje na izvedenkah s sončno streho

Odprite pokrovčke vpenjalnih točk strešnega prtljažnika: potisnite jih v smer puščice (npr. s kovancem) in odstranite navzgor. Zapiranje pokrovčkov vpenjalnih točk strešnega prtljažnika: pokrovček vstavite na sprednjem delu in ga spnite na zadnjem delu.

Strešni prtljažnik namestite na ustrezne pritrdilne točke; glejte priložena navodila sistema strešnega prtljažnika.

## Informacije o natovarjanju

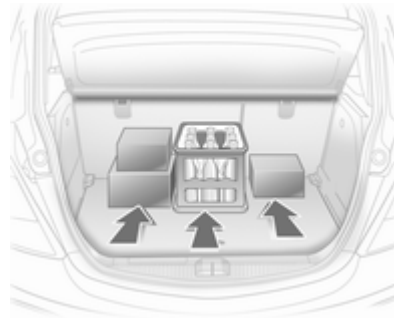

- Težke predmete naložite na sprednji del tovornega prostora, kolikor je to mogoče. Sedežna naslonjala naj bodo varno zataknjena. Pri nalaganju predmetov enega na drugega naj bodo težji predmeti vedno spodaj.
- Težje predmete zavarujte s pritrdilnimi jermeni na pritrdilna ušesca.
- Zavarujte tovor v prtljažniku, da ne drsi.

- Če prevažate predmete v prtljažniku, morajo biti naslonjala zadnjih sedežev zavarovana v zgornjem položaju.
- Ne dovolite, da tovor štrli prek sedežnih naslonjal.
- Nikdar ne polagajte predmetov na prekrivalo prtljažnika ali na armaturno ploščo in ne prekrivajte senzorja na vrhu armaturne plošče.
- Tovor ne sme ovirati voznikovega gibanja ter uporabe pedalov, ročne zavore in prestavne ročice. V potniški prostor ne spravljajte nezavarovanih predmetov.
- Izogibajte se vožnji z odprtim pokrovom prtljažnika.

### ⚠ Opozorilo

Vedno se prepričajte, ali je tovor v vozilu zavarovan. Sicer utegne nezavarovano ležeče predmete metati v vozilu - nevarnost telesnih poškodb in materialne škode.

- Masa koristnega tovora (obtežbe) je razlika med dovoljeno skupno

maso (glejte tipsko ploščico ⇨ 187) in osnovno maso praznega (za vožnjo pripravljenega) vozila po smernici EU.

Za izračun koristnega tovora vnesite podatke svojega vozila v tabelo na začetku teh Navodil za uporabo.

Po smernici EU - za vožnjo pripravljeno vozilo z maso voznika (68 kg), maso prtljage (7 kg) in vseh tekočin (rezervoar goriva 90 % poln).

Opcijska in dodatna oprema povečata maso praznega vozila.

- Tovor na strehi med vožnjo poveča občutljivost vozila na veter ter poslabša krmilne zmogljivosti vozila zaradi povišanja njegove težiščne točke. Porazdelite tovor enakomerno po strehi in ga primerno pritrdite z jermeni. Tlak v pnevmatikah in hitrost prilagodite obremenitvi primerno. Pogosto preverite in pritegnite pritrdilne trakove.

Maksimalna obremenitev strehe: 75 kg. Obremenitev strehe je

seštevek mase strešnega prtljažnika in mase tovora na strehi.

## Instrumenti in upravni elementi

Upravni elementi .....	69
Kontrolne lučke, indikatorji in merilniki .....	75
Informacijski prikazovalniki .....	85
Opozorila in obvestila o vozilu .....	89
Potovalni računalnik .....	90
Osebnostne nastavitve vozila .....	94

## Upravni elementi Nastavitev volana

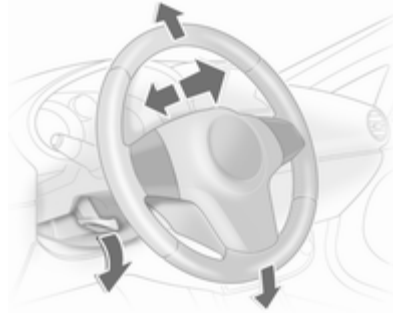

Sprostite ročico, nastavite volan, zatakните ročico v zavarovan položaj. Volana ne nastavljajte pri premikajočem vozilu in/ali blokiranim volanu.

## Upravna stikala na volanu

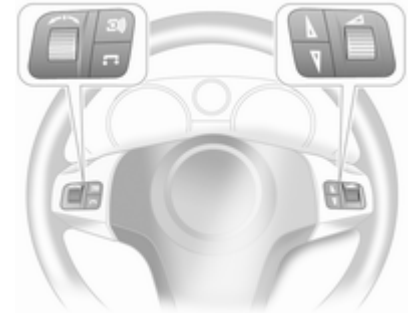



Infotainment sistem in Info-Display lahko upravljate tudi s stikali na volanu.

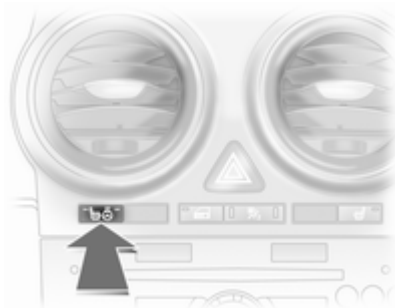

Nadaljnje informacije v navodilih za uporabo Infotainment sistema.

## Ogrevan volanski obroč



Aktivirajte ogrevanje v kombinaciji z ogrevanjem sedeža s pritiskanjem gumba   enkrat ali večkrat pri vključenem kontaktu.

LED  sveti: vključeno ogrevanje voznikovega sedeža.

LED  in  v stikalu sveti: vključeno ogrevanje voznikovega sedeža in volanskega obroča.

LED  sveti: vključeno ogrevanje volanskega obroča.



Med delovanjem motorja in funkcije Autostop je volanski obroč ogrevan na področjih, prikazanih na ilustraciji.

## Hupa



Pritisnite .



## Brisalci/naprava za pranje vetrobranskega stekla

### Brisalci vetrobranskega stekla

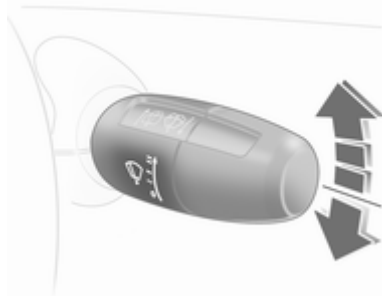

Stikalo se po uporabi vrne v izhodiščni položaj.

- ≡ = hitro zvezno brisanje
- = počasno zvezno brisanje
- = intervalno brisanje
- = izklop

Za en zamah brisalcev (pri izklopljenih brisalcih) potisnite stikalo navzdol.

Za prehod skozi stopnje brisalcev pritisnite stikalo prek točke upora in pridržite. V položaju ○ se oglasi zvočni signal.

Ne uporabljajte brisalcev pri poledenem vetrobranskem steklu. V avtopralnici jih izklopite.

### Nastavljiv interval brisanja

Nastavitev dolžine intervala brisanja od 2-h do 15-ih sekund: Vključite kontakt, potisnite stikalo iz položaja ○ navzdol, počakajte na želeno dolžino intervala ter potisnite stikalo v položaj za intervalno brisanje --.

Po vključitvi kontakta in preklopu ročice na -- je interval nastavljen na 6 sekund.

### Samodejno brisanje s senzorjem za dež

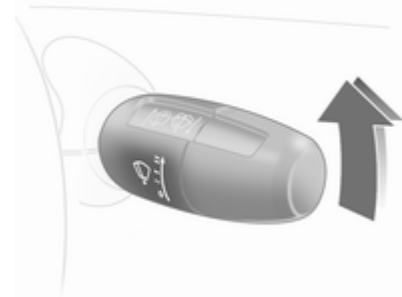

-- = Samodejno brisanje s senzorjem za dež

Senzor za dež zazna količino vode na vetrobranskem steklu in samodejno uravnava čas med zamahi brisalcev.



V območju senzorja ne sme biti prahu, umazanije ali ledu.

### Naprava za pranje vetrobranskega stekla

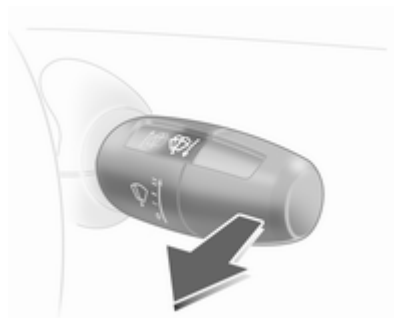

Potegnite stikalo. Šobe poškropijo vetrobransko steklo, obenem brisalci nekajkrat obrišejo steklo.

### Brisanje/pranje zadnjega stekla

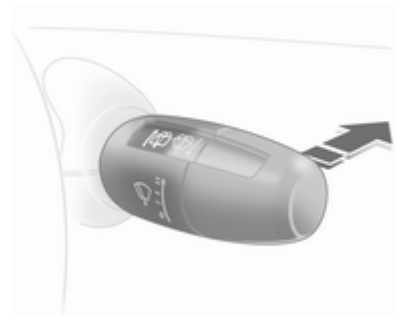

Ročico potisnite naprej. Brisalec briše zadnje steklo v intervalih. Izkllop brisalca: ročico potisnite še enkrat naprej.

Brisalca ne uporabljajte pri poredenelem zadnjem steklu.

V avtopralnici jih izklopite.

Če pridržite ročico pritisnjeno, se vklopi pranje zadnjega stekla.

Pri vključenih sprednjih brisalcih in vklopljeni vzvratni prestavi se samodejno vključi tudi zadnji brisalec.

Funkcijo lahko aktivirate ali deaktivirate. Osebnne nastavitve vozila ↷ 94.

## Zunanja temperatura

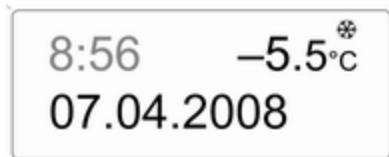

20001

Padeč temperature je prikazan takoj, povišanje pa z zakasnitvijo.

Pri padcu zunanje temperature pod 3 °C se na ❄ ali Triple-Info-Display pojavi simbol Board-Info-Display kot opozorilo o nevarnosti poledice.

Simbol ❄ ne izgine z zaslona, dokler se temperatura ne dvigne nad 5 °C.



20002

Pri vozilih z Graphic-Info-Display ali Color-Info-Display se na zaslonu pojavi opozorilo o morebitni poledici. Pod -5 °C ni na zaslonu nobenega opozorila.

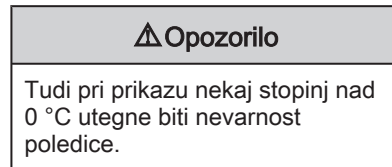

## Ura

Ura in datum sta prikazana na Info-Display.

Graphic-Info-Display, Color-Info-Display ↷ 85.

## Nastavitev datuma in ure na Triple-Info-Display







20003

Infotainment sistem mora biti izklopljen. Aktiviranje nastavitvenega načina s pritiskom tipke Ⓞ 2 sekundi. Utripajočo vrednost nastavite s tipko Ⓞ. Tipko Ⓞ uporabite za izbiro naslednje enote (vrednosti) in za izhod iz nastavitvenega načina.

**Samodejno sinhroniziranje ure**

RDS signal večine VHF oddajnikov nastavi uro samodejno, kar je označeno s simbolom  na zaslону.

Nekateri oddajniki ne pošiljajo točnega časovnega signala. V teh primerih priporočamo, da izključite samodejno nastavitve ure.

Vključite nastavitveni način; naj utripa leto. Pridržite pritisnjeno tipko  za 3 sekunde, dokler ne prične na zaslónu utripati  in se pojavi "RDS TIME 1". Funkcijo lahko vključite (RDS TIME 1) ali izključite (RDS TIME 0) s tipko . Zapustite nastavitveni način s tipko .

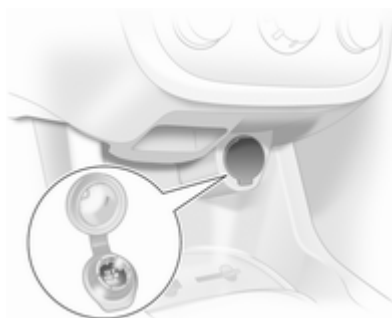
**Električne vtičnice**

Električna vtičnica se nahaja v sredinski konzoli.

**Svarilo**

Ne poškodujte dodatne vtičnice z uporabljanjem neprimernih vtikačev.

Če motor ne obratuje, utegne poraba električnega toka pri vklopljeni dodatni električni opremi izprazniti akumulator. Maksimalna poraba moči ne sme presegati 120 vatov.

V vtičnice ne vklopljajte dostavnikov električne energije, npr. polnilcev ali baterij.

Električna oprema, priključena v vtičnico mora glede elektromagnetne združljivosti ustrezati normativom DIN VDE 40 839.

Če uporabljate komplet za popravilo pnevmatik, ne priklaplajte na električno vtičnico nobenih drugih porabnikov istočasno.

Sistem Stop-start ⇨ 116.

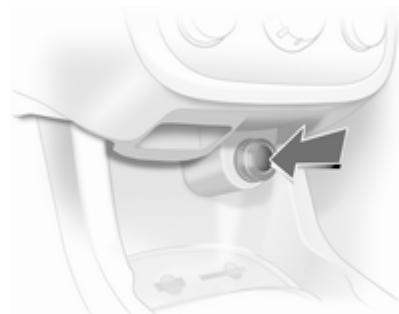
**Vžigalnik**

Vžigalnik se nahaja v sredinski konzoli.

Vžigalnik pritisnite navznoter. Vžigalnik se samodejno izklopi in izskoči iz ležišča, ko je spirala razžarjena. Vžigalnik izvlecite.

## Pepelniki

### Svarilo

Namenjen je le za otresanje pepela, nikakor ne za goreče ali tleče odpadke.

## Prenosni pepelnik

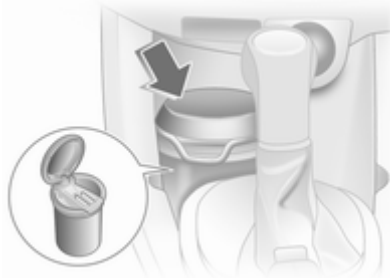

Prenosni pepelnik lahko postavite v držalo za pijačo. Za uporabo odprite pokrov.

## Kontrolne lučke, indikatorji in merilniki

### Instrumentna plošča

Za kontrolo delovanja se pri nekaterih verzijah pri vključitvi kontakta kazalci merilnikov za kratek čas dvignejo do končnega položaja.

### Merilnik hitrosti

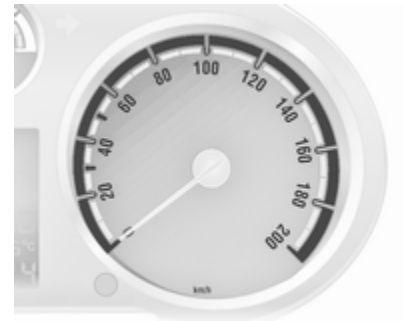

Prikazuje hitrost vozila.

### Opozorilo o omejitvi hitrosti

V primeru funkcije "Osebne nastavitve ključa", **P6** lahko določite hitrost, pri kateri naj se oglasi opozorilni zvočni signal za vsak ključ posebej. Če je določena hitrost presežena, se oglasi opozorilni signal. Osebne nastavitve vozila ↗ 94.

### Števec prevoženih kilometrov



Spodnja linija prikazuje skupno prevožene kilometre.

### Števec dnevno prevoženih kilometrov

Zgornja linija prikazuje število prevoženih kilometrov od zadnje ponastavitve.

Ponastavitev števca: pri vključenem kontaktu pridržite resetirni gumb pritisnjen nekaj sekund.

### Merilnik vrtljajev motorja



Prikazuje hitrost motorja.

V vseh prestavah vozite z čim nižjim številom vrtljajev.

Prestavite navzgor, ko vas na to opozori indikator 🚦 ↗ 81.

### Svarilo

Kazalec v rdečem območju: prekoračitev dovoljene hitrosti motorja. Nevarnost za motor!

### Merilnik količine goriva



Količina goriva je minimalna.

Če je nivo prenizek, se prižge 🚰. Če lučka utripa, nemudoma dotočite gorivo.

Rezervoarja goriva nikoli ne izpraznite do suhega!

Zaradi ostanka goriva v rezervoarju bo količina goriva, ki jo dotočite, manjša od dejanske prostornine rezervoarja.

## Prikazovalnik servisnih intervalov



Sporočilo **InSP** se pojavi, ko nastopi čas za redni pregled. Podrobnejše informacije ⇨ 183.

## Prikazovalnik menjalnika



Položaj izbirne ročice ali način delovanja je prikazan na prikazovalniku menjalnika.

- P** = Parkirni položaj avtomatskega menjalnika
- R** = Vzratna prestava
- N** = Nevtralno - prosti tek
- A** = Robotiziran ročni menjalnik v samodejnem režimu
- D** = Vozni položaj

- 1, 2,** = Vklopljena prestava avtomatskega menjalnika
- 3** =
- 1 - 5** = Vklopljena prestava robotiziranega ročnega menjalnika v ročnem režimu

## Kontrolne lučke

Tukaj so opisane vse kontrolne lučke, ki pa niso prisotne v vseh tipih vozil. Opis ustreza vsem tipom instrumentov. Pri vključitvi kontakta večina kontrolnih lučk zasveti za nekaj sekund v znamenje samopreverjanja.

Barve kontrolnih lučk označujejo:

- rdeča = nevarnost, pomemben indikator
- rumena = opozorilo, svarilo, motnje
- zelena = potrditev vklopa
- modra = potrditev vklopa

Pri vključenem ogrevanju sveti kontrolna lučka na instrumentni tabli

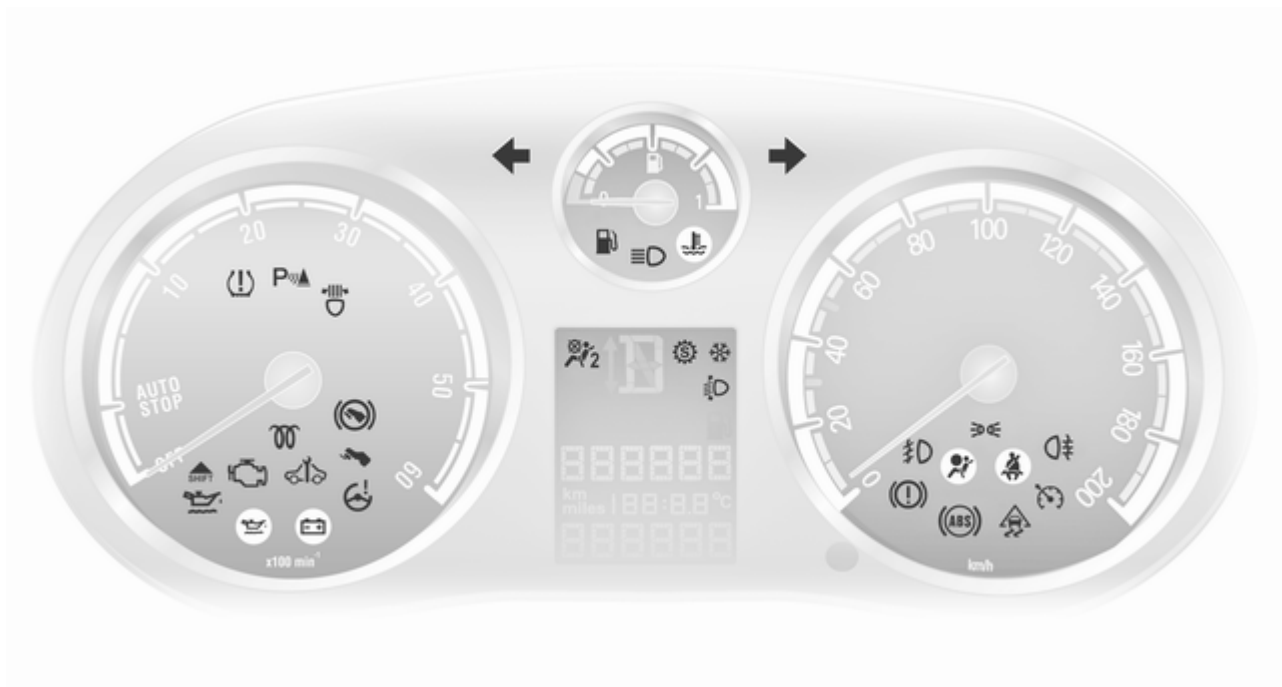



## Smernik

↔ sveti ali utripa zeleno.

## Sveti

Lučka sveti pri vklopljenih parkirnih lučeh.

## Utripa

Kontrolna lučka utripa, če so vklopljeni smerniki ali opozorilno utripanje.

Hitro utripanje: izpad enega izmed smernikov ali dotične varovalke ali smernika na prikolici.

Zamenjava žarnic ↔ 148. Varovalke ↔ 161. Smerniki ↔ 100.

## Opozorilna lučka za pripenjanje varnostnega pasu

🚨 sveti ali utripa rdeče.

## Sveti

Po vključitvi kontakta lučka sveti, dokler si ne pripnete varnostnega pasu.

## Utripa

Po speljevanju, dokler se ne pripnete z varnostnim pasom.

Pripenjanje varnostnega pasu ↔ 40.

## Sistem varnostnih blazin in zategovalnikov varnostnih pasov

🚨 sveti rdeče.

Pri vklopu kontakta zasveti lučka in sveti še 4 sekunde ter nato ugasne. Če lučka pri vključitvi kontakta ne zasveti, če po 4 sekundah ne ugasne ali če zasveti med vožnjo, je to znak za motnje v sistemu zategovalnikov pasov in varnostnih blazin. V tem primeru utripa tudi LED v gumbu 🚨. V tem primeru se zategovalniki pasov in varnostne blazine pri morebitnem trčenju ne utegnejo sprožiti.

Sprožitev zategovalnikov varnostnih pasov ali varnostnih blazin je označena stalnim svetlenjem kontrolne lučke 🚨.

## ⚠️ Opozorilo

Napako dajte nemudoma odpraviti strokovnjakom v servisni delavnici.

Sistem varnostnih blazin, zategovalniki varnostnih pasov ↔ 42, ↔ 39.

## Deaktiviranje sovoznikovih varnostnih blazin

🚨 sveti skupaj z LED indikatorjem v gumbu 🚨: izklopljene varnostne blazine ↔ 45.

🚨 utripa: sistem je možno aktivirati ali deaktivirati v roku 15-ih sekund po vključitvi kontakta ↔ 45.

## Sistem polnjenja

🔋 sveti ali utripa rdeče.

Kontrolna lučka sveti pri vključenem kontaktu in po zagonu motorja ugasne.

### Če lučka zasveti med obratovanjem motorja

Zaustavite vozilo in izključite motor. Akumulator se ne polni. Hlajenje motorja utegne biti moteno. Pri dizelskih motorjih utegne priti do izgube učinka servo zavore. Poiščite strokovno pomoč v servisni delavnici.

### Utripa med zaganjanjem ali po zagonu motorja

Akumulatorju je padla napetost. Dajte električni sistem na pregled strokovnjaku.

### Kontrolna lučka izpušnega sistema

 sveti ali utripa rumeno.

Kontrolna lučka sveti pri vključenem kontaktu in po zagonu motorja ugasne.

### Lučka sveti med obratovanjem motorja

Motnje v sistemu kontrole izpuha. Dovoljene vrednosti emisije utegne biti presežene. Nemudoma poiščite servisno delavnico.

### Če lučka utripa med obratovanjem motorja

Prišlo je do motnje, ki utegne poškodovati katalizator. Odvzemite plin, dokler lučka ne preneha utripati. Nemudoma poiščite servisno delavnico.

### Kontrolna lučka elektronike motorja

 sveti ali utripa rumeno.

### Lučka sveti med obratovanjem motorja

Motnje v sistemu elektronike motorja ali menjalnika. Elektronski sistem preklopi delovanje motorja na zasilni program. Lahko se poveča poraba goriva in poslabšajo vozne zmogljivosti vozila.

V primeru pojava motenj po ponovnem zagonu motorja poiščite servisno delavnico.

### Sveti skupaj s simbolom InSP4 na prikazovalniku servisnih intervalov

Za spuščanje vode iz filtra goriva poiščite strokovno pomoč v servisni delavnici.

### Utripa pri vključenem kontaktu

Motnje v sistemu zapore zagona. Motorja ni mogoče zagnati ⇨ 26.

### Zavorni sistem in sistem sklopke

#### Nivo zavorne tekočine in tekočine sklopke

 sveti rdeče.

Če sveti pri sproščeni ročni zavori, je nivo zavorne tekočine in tekočine sklopke prenizek ⇨ 145.

**⚠ Opozorilo**

Ustavite vozilo. Prekinite vožnjo.  
Poiščite servisno delavnico.

Sveti pri vključenem kontaktu, če je zategnjena ročna zavora ⇨ 129.

**Zategnite ročno zavoro**

Ⓞ utripa rdeče.

Če ni zategnjena ročna zavora pri vozilih z robotiziranim ročnim menjalnikom, utripa kontrolna lučka Ⓞ nekaj sekund po izključitvi kontakta.

Pri vozilih z robotiziranim ročnim menjalnikom utripa kontrolna lučka Ⓞ, če so odprta voznikova vrata, ni vklopljena nobena prestava in ni zategnjena ročna zavora.

**Pritisnite stopalko sklopke**

👉 sveti rumeno.

Za zagon motorja morate pritisniti na stopalko sklopke.

Sistem Stop-start ⇨ 116.

**Sistem proti blokiranju koles (ABS)**

Ⓜ sveti rdeče.

Prižge se za nekaj sekund po vključitvi kontakta. Ko kontrolna lučka ugasne, je sistem pripravljen na delovanje.

Če kontrolna lučka po nekaj sekundah ne ugasne ali zasveti med vožnjo, gre za motnjo v ABS sistemu. Zavorni sistem še vedno deluje, vendar brez ABS regulacije.

Sistem proti blokiranju koles (ABS) ⇨ 128.

**Preklop v višjo prestavo**

👉 sveti zeleno.

Zaradi previsoke hitrosti motorja je prestavljanje v višjo prestavo priporočljivo iz varčnih razlogov.

**Športni režim**

⚙ sveti rumeno.

Simbol sveti pri vključenem športnem režimu ⇨ 126.

**Zimski režim**

❄ sveti rumeno.

Simbol sveti pri vključenem zimskem režimu ⇨ 121, ⇨ 126.

**Servo volan**

👉 sveti rumeno.

Motnje v sistemu servo volana. Servo volan morda ne bo deloval. Vozilo je še vedno krmljivo, vendar je za to potrebno veliko več moči. Poiščite servisno delavnico.

**Ultrazvočni parkirni pomočnik**

P👉 sveti ali utripa rumeno.

**Sveti**

Motnje v sistemu. Napako dajte nemudoma odpraviti strokovnjakom v servisni delavnici.

**Utripa**

Motnje v delovanju senzorjev, ki so prekriti s snegom ali umazanijo

ali

motnje zaradi močnih zunanjih virov ultra zvoka Ko je tovrstna motnja odpravljena, sistem spet brezhibno deluje.

Ultrazvočni parkirni pomočnik ⇨ 132.

## Elektronski stabilnostni program

☞ sveti ali utripa rumeno.

Prižge se za nekaj sekund po vključitvi kontakta.

## Utripa med vožnjo

Sistem je vklopljen in dejaven. Utegne se zmanjšati navor motorja; priti utegne tudi do rahlega samodejnega zaviranja vozila ⇨ 130.

## Sveti med vožnjo

Sistem je izključen ali pa je prišlo do motnje v delovanju sistema - sistem ne deluje. Vožnjo lahko nadaljujete. Stabilnost vozila se utegne zaradi slabših razmer na vozišču poslabšati.

Napako dajte nemudoma odpraviti strokovnjakom v servisni delavnici.

ESP®Plus ⇨ 130.

## Temperatura hladilne tekočine motorja

☞ sveti rdeče.

### Če lučka zasveti med obratovanjem motorja

Zaustavite vozilo in izključite motor.

Svarilo
Previsoka temperatura hladilne tekočine.

Nemudoma preverite nivo hladilne tekočine ⇨ 144.

Če je nivo hladilne tekočine zadosten, poiščite strokovno pomoč.

## Predgretje in filter sajastih delcev

☞ sveti ali utripa rumeno.

## Sveti

Vključeno predgretje valjev. Deluje le pri nizkih zunanjih temperaturah.

## Utripa

(pri vozilih s filtrom sajastih delcev)

Če potrebuje filter čiščenje in predhodne vozne razmere niso dopuščale samočiščenja, utripa kontrolna lučka ☞. Nadaljujte z vožnjo; število vrtljajev naj med postopkom samočiščenja ne pade pod 2000.

Kontrolna lučka ☞ ugasne takoj, ko je samočiščenje dovršeno.

Filter sajastih delcev ⇨ 119, Sistem Stop-start ⇨ 116.

## Sistem za nadzor uhajanja zraka

☞ sveti rumeno ali rdeče.

## Lučka sveti rdeče

Zaznano uhajanje Nemudoma ustavite vozilo in preverite tlak pnevmatik.

## Sveti rumeno

Motnje v sistemu. Poiščite servisno delavnico.

Sistem za nadzor uhajanja zraka  
 ⇨ 167.

## Tlak motornega olja

 sveti rdeče.

Prižge se za nekaj sekund po vključitvi kontakta.

## Če lučka zasveti med obratovanjem motorja

### Svarilo

Podmazovanje motorja utegnejo biti moteno. To lahko povzroči okvare motorja in/ali blokiranje pogona.

1. Pritisnite pedal sklopke.
2. Preklopite v prosti tek - ročico menjalnika pretaknite v **N**.

3. Kar se da hitro zavijte iz prometa, ne da bi ovirali ostala vozila.

4. Izključite kontakt.

### Opozorilo

Pri izklopljenem motorju (razen pri funkciji Autostop) je za zaviranje in krmiljenje vozila potrebno znatno več moči.

Ključa ne odstranite, dokler vozilo ne miruje, sicer se lahko zaklepanje volana nepričakovano vklopi.

Preden odpeljete vozilo v servisno delavnico, preverite nivo motornega olja ⇨ 143.

## Nizek nivo motornega olja

 sveti rumeno.

Nivo motornega olja nadzira elektronski sistem samodejno.

## Če lučka zasveti med obratovanjem motorja

Nizek nivo motornega olja. Preverite nivo motornega olja in po potrebi olje dolijte ⇨ 143.

## Nizek nivo goriva

 sveti ali utripa rumeno.

## Sveti

Pre nizek nivo goriva.

## Utripa

Zaloga goriva je pošla. Nemudoma dotočite gorivo. Rezervoarja goriva nikoli ne izpraznite do suhega!

Do suhega izpraznjen rezervoar goriva utegne povzročiti pregretje katalizatorja ⇨ 120.

Odzračevanje, sistem dizelskega goriva ⇨ 147.

## Pritisnite zavorni pedal

 sveti rumeno.

Motor v vozilu z robotiziranim ročnim menjalnikom je možno zagnati le s pritisnjnim zavornim pedalom. Če ne pritisnete zavornega pedala, kontrolna lučka sveti ⇨ 124.

## Zunanje luči

☞ sveti zeleno.

Sveti pri prižganih zunanjih lučeh ⇨ 97.

## Dolge luči

☞ sveti modro.

Sveti pri prižganih dolgih lučeh in pri vključitvi svetlobnega bliska ⇨ 98.

## Prilagodljivi žarometi

☞ sveti rumeno.

## Lučka sveti med obratovanjem motorja

Motnje v sistemu.

Poiščite strokovno pomoč v servisni delavnici.

## Zasveti po vklopu vžiga motorja.

Kontrolna lučka ☞ zasveti za približno 4 sekunde v času preizkusa delovanja.

Kontrolna lučka ☞ zasveti za približno 8 sekund kot opozorilo, da so glavni žarometi nastavljeni v režim simetričnih zasenčenih luči ⇨ 99.

## Prednje meglenke

☞ sveti zeleno.

Lučka sveti pri vklopljenih prednjih meglenkah ⇨ 101.

## Zadnja meglenka

☞ sveti rumeno.

Sveti pri prižgani zadnji meglenki ⇨ 101.

## Tempomat

☞ sveti ali utripa zeleno.

## Sveti

Sveti pri vklopljenem sistemu ⇨ 131.

## Utripa

Tempomat je bil vključen brez predhodnega pritiska na zavorni pedal.

## Informacijski prikazovalniki

### Trojni informacijski prikazovalnik

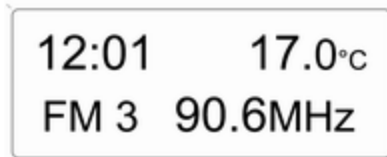

20004

Prikazuje ure, zunanje temperature in datuma ali Infotainment sistema (če je vklopljen).

Pri izključenem kontaktu prikazovalnik izpiše uro, zunanjo temperaturo in datum s pritiskom ene izmed tipk pod zaslonom.

## Grafični informacijski prikazovalnik, barvni informacijski prikazovalnik



20025

Prikazuje čas, zunanjo temperaturo, datum oz. informacije Infotainment sistema (če je le-ta vklopljen) in informacije elektronske klimatske naprave.

Color-Info-Display prikazuje informacije v barvah.

Prikazovanje informacij je odvisno od stopnje opremljenosti vozila in od nastavitev.

## Izbiranje funkcij

Funkcije in nastavitve Infotainment sistema in elektronske klimatske naprave izbirate prek informacijskega prikazovalnika.

Izbiro opravite s pomočjo menijev in gumbov ali z nastavitvenim kolescem na levi strani volana.

## Izbiranje prek tipk na Infotainment aparatu

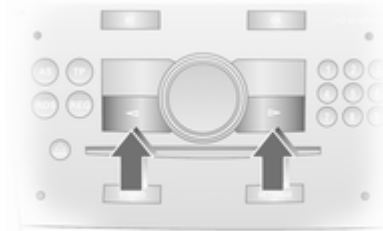

Izbiranje postavk prek menijev in s pomočjo tipk na Infotainment aparatu. Tipka OK služi za izbiro ali potrditev označene postavke oz. funkcije.

Za izhod iz menija pritisnite levo ali desno puščico, da označite postavko **Return (nazaj)** ali **Main (glavni zaslon)** in potrdite.

**Rokovanje z levim narebričenim kolescem na volanu:**



Za označitev postavke oz. funkcije obrnite kolesce.

Pritisnite kolesce za izbiro označene postavke ali potrditev opcije/funkcije.

## Funkcijska območja



Vsako funkcijsko področje ima svoj glavni (Main) meni, katerega lahko izberete v zgornjem kotu zaslona (samo pri potovalnem računalniku in Mobile Phone Portalu):

- Avdio,
- Telefon,
- Potovalni računalnik.

## Nastavitve sistema



20013

Pritisnite tipko **Settings** na Infotainment aparatu. V primeru Infotainment aparata CD 30 naj ne bo odprt noben meni.



## Nastavitev datuma in ure

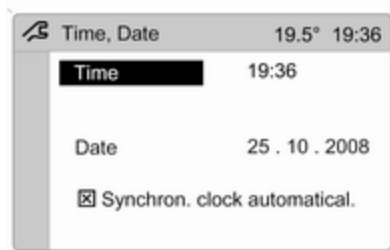

20014

V meniju **Settings (nastavitve)** izberite postavko **Time, Date (ura, datum)**.

Izberite zeleno postavko in potrdite.

Spremenjena nastavitev časa bo uporabljena tudi pri navigaciji.

### Samodejno sinhroniziranje ure

RDS signal večine VHF oddajnikov nastavi uro samodejno.

Nekateri oddajniki ne pošiljajo točnega časovnega signala. V teh primerih priporočamo, da izključite samodejno nastavitev ure.

Za popravek ure z uporabo RDS signala izberite postavko **Synchron. clock automatical. (samodejni popravek ure)** v meniju **Time, Date (ura, datum)**.

## Nastavitev jezika



20015

Lahko nastavite jezik nekaterih funkcij prikazovalnika.

V meniju **Settings (nastavitve)** izberite postavko **Language (jezik)**.

Na seznamu izberite enega od jezikov.



20016

Izbrana opcija je označena z ► pred postavko v meniju.

Če spremenite nastavitev jezika na zaslону, vas sistem povpraša, ali želite spremeniti tudi jezik sporočil preko Mobile Phone Portala - glejte navodila za uporabo Infotainment sistema.

## Nastavitev merskih enot



20017

V meniju **Settings (nastavitve)** izberite postavko **Units (enote)**.

Izberite zeleno opcijo.

Izbrana opcija je označena z ● pred postavko v meniju.

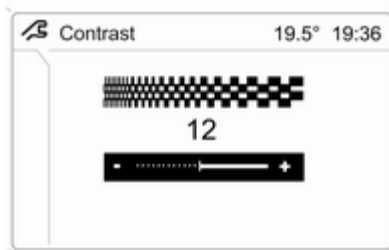
Nastavitev kontrasta  
(Graphic-Info-Display)

20018

V meniju **Settings (nastavitve)** izberite postavko **Contrast (kontrast)**.

Prilagodite želeni kontrast in potrdite.

**Nastavitev načina prikaza**

Osvetlitev prikazovalnika je odvisna od osvetlitve vozila. Nadaljnje nastavitve so narejene po naslednjem:

V meniju **Settings (nastavitve)** izberite postavko **Day / Night (dan / noč)**.

**Automatic** Kontrast se prilagaja zunanji osvetlitvi.

**Always day design (vedno dnevna nastavitev)** prikazano je črno ali barvno besedilo na svetli podlagi.

**Always night design (vedno nočna nastavitev)** prikazano je svetlo oz. barvno besedilo na temni podlagi.

Izbrana opcija je označena z ● pred postavko v meniju.

**Ignition logic**

Glejte priložena navodila za rokovanje z Infotainment sistemom.

## Opozorila in obvestila o vozilu

Opozorila in obvestila prejme voznik prek informacijskega prikazovalnika ali v zvočni obliki. Obvestila sistema Check Control se izpišejo na Info-Display. Nekatere informacije so izpisane v okrajšani obliki. Opozorila potrdite z večfunkcijskim gumbom ↻ 85.

## Zvočna opozorila

### Med zaganjanjem motorja ali med vožnjo

- Če ni pripet varnostni pas.
- Če vrata ali vrata prtljažnika niso dobro zaprta pri speljevanju.
- Če je presežena določena hitrost z zategnjeno ročno zavoro.
- Če je presežena tovarniško nastavljena maksimalna hitrost vozila.

- Pri vozilih z robotiziranim ročnim menjalnikom: če so odprta voznikova vrata, vklopljena prestava, motor teče in ne pritiskate zavornega pedala.
- Če je sistem zadnjega nosilca razprt in vklopljena vzvratna prestava, se oglasi opozorilni zvočni signal trikrat.

### Ko je vozilo parkirano in voznikova vrata so odprta

- Če je ključ v kontaktni ključavnici.
- Pri vklopljenih zunanjih lučeh.
- V primeru robotiziranega ročnega menjalnika: če pri izklopljenem motorju ni zategnjena ročna zavora in ni vklopljena nobena prestava.

### Pri vključenih funkciji Autostop

- Če so odprta voznikova vrata.

## Napetost baterije

Bateriji daljinskega upravljalnika je padla napetost. Če je potrebno zamenjati baterijo, se pri vozilih brez sistema Check Control na prikazovalniku servisnih intervalov pojavi **InSP3**. Zamenjajte baterijo ↻ 20.

## Stikalo zavornih luči

Zavorna luč pri pritisku na zavorni pedal ne sveti. Napako dajte nemudoma odpraviti strokovnjakom v servisni delavnici.

## Spuščanje vode iz filtra goriva

Pri prekomerni količini vode v filtru goriva, se na prikazovalniku servisnih intervalov pojavi **InSP4**. V nekaterih izvedenkah sveti **InSP4** skupaj z ↻ na instrumentni plošči. Poiščite servisno delavnico.

## Osvetlitev

Sistem nadzira žarnice pomembnih zunanjih luči, vključno z električno napeljavo in varovalkami. Pri vleki prikolice nadzira sistem tudi osvetlitev prikolice. Prikolice z LED-diodnimi smerniki morajo imeti omogočen nadzor delovanja kot tudi standardne žarnice.



20020

Na prikazovalniku je označena vprašljiva luč ali pa se na prikazovalniku servisnih intervalov pojavi InSP2.

## Potovalni računalnik



Potovalni računalnik med vožnjo neprestano sprejema in elektronsko obdeluje podatke o vožnji ter Vas seznanja z njimi.

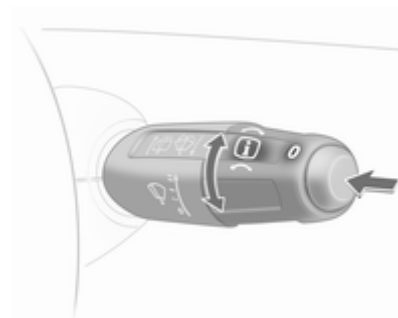

Funkcije lahko izberete prek tipk na stikalu brisalcev.

Obrnite kolesce za izbiro:

- Domet
- Trenutna poraba goriva
- Prevožena pot
- Povprečna hitrost
- Absolutna poraba goriva
- Povprečna poraba
- Stoparica

## Domet

Domet se izračunava na podlagi trenutne zaloge goriva in trenutne porabe goriva. Prikazovalnik izpiše povprečne vrednosti.

Po dotakanju goriva se vrednost dometa z malo zamude samodejno prilagodi novi količini goriva v rezervoarju.

Če je količina goriva premajhna, se na prikazovalniku pojavi sporočilo. Potrdite sporočilo s pritiskom gumba **O** na stikalu brisalcev.

## Trenutna poraba goriva

Prikaz trenutne porabe goriva. Pri nizki hitrosti se izpiše poraba na uro.

## Prevožena pot

Prikaz prevoženih kilometrov.

## Povprečna hitrost

Prikaz povprečne hitrosti vozila. Kadarkoli lahko sprožite novo meritve.

## Absolutna poraba goriva

Prikazuje količino goriva, ki ste ga porabili na prevoženi razdalji.

## Povprečna poraba

Prikaz povprečne porabe goriva. Kadarkoli lahko sprožite novo meritve.

## Stoparica

Merjenje časa od vključitve merilnika do izključitve istega.

Za sprožitev in ustavitev meritve pritisnite tipko **O**.

## Ponastavitev potovalnega računalnika

Nove meritve lahko sprožite pri naslednjih informacijah:

- Prevožena pot,
- Povprečna hitrost,
- Absolutna poraba goriva,
- Povprečna poraba goriva.

Izberite zeleno funkcijo. Za ponastavitev vrednosti funkcije pridržite gumb **O** pritisnjen več kot 3 sekunde.

Za ponastavitev vrednosti vseh funkcij pridržite gumb **O** na stikalu brisalcev pritisnjen najmanj 6 sekund.

## Potovalni računalnik, grafični informacijski prikazovalnik, barvni informacijski prikazovalnik

Glavni ekran potovalnega računalnika prikazuje domet, trenutno porabo in povprečno porabo goriva na **BC 1 (BC 1)**.

Za prikaz ostalih voznih podatkov potovalnega računalnika pritisnite gumb **BC (BC)** na Infotainment aparatu in izberite funkcijo potovalnega računalnika (Trip computer) na zaslону ali pa pritisnite levo narebričeno kolesce na volanu.

V meniju potovalnega računalnika izberite postavko **BC 1 (BC 1)** ali **BC 2 (BC 2)**.

## Domet



Domet se izračunava na podlagi trenutne zaloge goriva in trenutne porabe goriva. Prikazovalnik izpiše povprečne vrednosti.

Po dotakanju goriva se vrednost dometa z malo zamude samodejno prilagodi novi količini goriva v rezervoarju.



Če je količina goriva premajhna, se na prikazovalniku pojavi sporočilo **Range (domet)**.

Če je količina goriva na minimumu, se na prikazovalniku pojavi sporočilo **Please refuel! (Dotočite gorivo!)**.

**Trenutna poraba goriva**

Prikaz trenutne porabe goriva. Pri nizki hitrosti se izpiše poraba na uro.

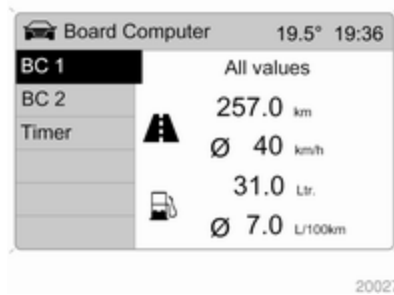
**Prevožena pot**

Prikaz prevoženih kilometrov. Kadarkoli lahko sprožite novo meritev.

**Povprečna hitrost**

Prikaz povprečne hitrosti vozila. Kadarkoli lahko sprožite novo meritev.

Prekinitve vožnje z izključitvijo kontakta se pri izračunih ne upoštevajo.

### Absolutna poraba goriva

Prikaz porabljene količine goriva. Kadarkoli lahko sprožite novo meritev.

### Povprečna poraba goriva

Prikaz povprečne porabe goriva. Kadarkoli lahko sprožite novo meritev.

### Ponastavitev potovalnega računalnika

Novе meritve lahko sprožite pri naslednjih informacijah:

- Prevožena pot,
- Povprečna hitrost,
- Absolutna poraba goriva,
- Povprečna poraba goriva.

V meniju **Board Computer (potovalni računalnik)** izberite postavko **BC 1** ali **BC 2**.



20028

Informacije dveh potovalnih računalnikov lahko ponastavite ločeno, tako lahko pregledate podatke v različnih časovnih obdobjih.

V meniju potovalnega računalnika izberite želeno postavko.



20029

Za ponastavitev vseh informacij potovalnega računalnika izberite postavko **All values (vse vrednosti)**.

## Stoparica



V meniju **Board Computer (potovalni računalnik)** izberite postavko **Stop Watch (stoparica)**.

Za pričetek merjenja časa izberite postavko **Start (zagon)**. Za ustavitev izberite postavko **Stop (stop)**.

Za ponastavitev merjenja izberite postavko **Reset (ponastavitev)**.

Nastavitve stoparice lahko izvajate v meniju **Options (opcije)**.

### Driving Time excl. Stops (merjenje časa vožnje brez postankov)

Računalnik meri čas same vožnje. Ne meri časa, ko vozilo miruje.

### Driving Time incl. Stops (merjenje časa vožnje s postanki)

Računalnik meri čas same vožnje. Vključuje se tudi čas, ko vozilo miruje z vključenim kontaktom.

### Travel Time (čas potovanja)

Meritev časa vožnje od trenutka ročne sprožitve prek **Start (zagon)** do ročne zaustavitve prek **Reset (ponastavitev)**.

## Osebnе nastavitve vozila

Specifične funkcije vozila od **P1** do **P7** lahko aktivirate/deaktivirate/nastavite.

Izbrane nastavitve se avtomatično shranijo za trenutno uporabljen ključ.

Različne nastavitve se shranijo za vsak ključ. Uporaba določenega ključa samodejno aktivira (prikliče) nastavitve, ki je shranjena zanj.

Za eno vozilo je možno posebej programirati in uporabljati do 5 ključev.

Programiranje dopušča tehnični prepogoj določene funkcije. Za aktiviranje/deaktiviranje in nastavitve funkcij si oglejte primerne odseke.

### Programiranje

- Ključ je vstavljen v kontaktno stikalo in kontakt izključen.





- Stikali za brisalce in smernike potisnite (potegnite) proti volanu in tako počakajte na potrdilni zvočni signal (približno 3 sekunde).
- Na prikazovalniku prevoženih kilometrov se izpiše **P1**.



- Stikalo smernikov (levo) potisnite navzgor ali navzdol in izberite želeno funkcijo **P1 – P7**.



- Stikalo brisalcev (desno) potisnite navzgor ali navzdol in izberite status **On** ali **OFF** oz. vnesite vrednost za hitrost (**P6**) ali za glasnost (**P7**).
- Stikali za brisalce in smernike potisnite (potegnite) proti volanu in tako počakajte na potrdilni zvočni signal (približno 3 sekunde).

Izbrane nastavitve so zdaj shranjene za ključ, ki se trenutno nahaja v kontaktnem stikalu. Za aktiviranje/deaktiviranje in nastavitve izbranih funkcij si oglejte primerne odseke. Za ostale ključe postopek ponovite.

### Programljive funkcije

**P1:** Vklon zunanje osvetlitve prek daljinskega upravljalnika (funkcija "osvetlitve vozila"). Vstopna osvetlitev ⇨ 104.

**P2:** Samodejni vklop zadnjega brisalca pri vklopu v vzvratno prestavo. Brisanje/pranje zadnjega stekla ⇨ 72.

**P3:** Naznanitev menjave voznega pasu: pri rahlem pomiku stikala utripnejo smerokazi trikrat.  
Signaliziranje menjave voznega pasu  
⇨ 100.

**P4:** Avtomatsko zaklepanje ⇨ 24.

**P5:** Selektivno odklepanje ⇨ 21.

**P6:** Opozorilo o omejitvi hitrosti ⇨ 75.

**P7:** Glasnost zvočnega signaliziranja smernikov ⇨ 100.

## Osvetlitev



Zunanja osvetlitev .....	97
Notranja osvetlitev .....	102
Funkcije osvetlitve .....	104

## Zunanja osvetlitev

### Stikalo luči



Vrtenje stikala luči:

- AUTO** = Samodejni vklop luči:  
Kratke luči se prižigajo in ugašajo samodejno
-  = Vključitev ali izključitev sistema samodejnega vklopa luči. Stikalo se vrne v **AUTO**
-  = Štranske luči
-  = Žarometi

Pri vključenem kontaktu so samodejno delujoči žarometi vedno dejavni.

Kontrolna lučka   84.

### Zadnje luči

Zadnje luči svetijo skupaj z žarometi in stranskimi lučmi.

### Samodejni vklop luči



Pri vključenji funkciji samodejnega vklopa luči med obratovanjem motorja sistem preklopi med dnevnimi lučmi in samodejno delujočimi lučmi v odvisnosti od svetlobnih razmer.

### Samodejni vklop kratkih luči pri dnevnem vožnji (dnevne luči)

Dnevne luči izboljšajo vidnost vozila podnevi.

Zadnje luči niso vklopljene.

### Samodejno delovanje žarometov

V slabih svetlobnih razmerah se vklopijo kratke luči.

### Zaznavanje predorov

Pri vstopu v predor se vklopijo žarometi.

Prilagodljivi žarometi ↷ 99.

## Dolge luči

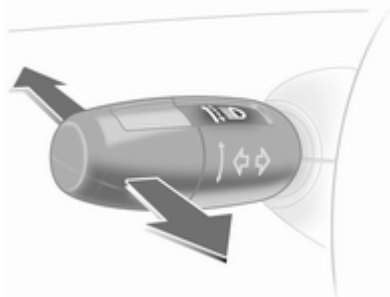

Preklop s kratkih na dolge luči: ročico potisnite naprej.

Za ponoven preklop na kratke luči potisnite ročico naprej ali nazaj.

## Svetlobni blisk

Vključitev svetlobnega bliska: potegnite ročico proti volanu.

## Višinska nastavitve svetlobnega snopa žarometov

### Ročno nastavljanje višine svetlobnega snopa žarometov



Za prilagoditev višine svetlobnega snopa, da ne slepite ostalih udeležencev v prometu: obračajte gumb , dokler se na prikazovalniku prevoženih kilometrov ne pojavi zelena nastavitvev.

- 0 = Zasedena sprednja sedeža
- 1 = Zasedeni vsi sedeži
- 2 = Zasedeni vsi sedeži in naložen prtljažnik
- 3 = Zaseden voznikov sedež in polno naložen prtljažnik

## Žarometi za vožnjo v tujini

Asimetrični svetlobni snop kratkih luči ponoči poveča vidno polje vozišča na strani sovoznika.

Pri vožnji v državah, kjer vozijo po drugi strani ceste, povzroča asimetrija bleščanje nasproti vozečim voznikom.

### Vozila s halogenimi žarometi

Žaromete dajte nastaviti v servisu.

### Vozila s prilagodljivimi žarometi

Nastavitev svetlobnega snopa žarometa:

1. Potegnite stikalo dolgih luči.
2. Vključite kontakt.

3. Pridržite stikalo dolgih luči v položaju za svetlobni blisk. Po približno 5-ih sekundah prične utripati kontrolna lučka  in oglasi se zvočni signal.

Kontrolna lučka   84.

Po vsaki vključitvi kontakta  sveti približno 8 sekund.

Za izklop funkcije izpeljite isti zgoraj opisani postopek. Ob izklopu funkcije  sveti približno 4 sekunde.

## Prilagodljivi žarometi

Prilagodljivi žarometi omogočajo boljšo osvetlitev zavojev, križišč in ozkih ulic.

## Osvetlitev zavojev

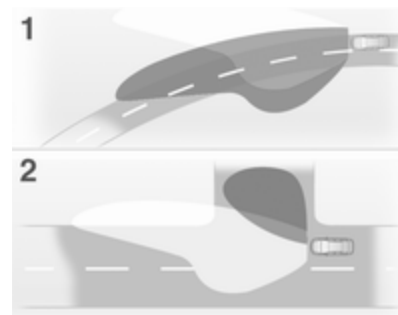

Zglobi žarometov se obračajo v odvisnosti od zavoja volana in hitrosti vozila.

## Osvetlitev stranskih ulic

V ozkih ulicah, na križiščih ali pri zavijanju s ceste se v odvisnosti od kota volana in/ali vklopa smernika vklopi dodaten žaromet, ki osvetli cesto v zeleni smeri vožnje. Funkcija deluje le pod hitrostjo 40 km/h.

### Funkcija pri vzratni vožnji

Pri prižganih žarometih, vklopljeni vzratni prestavi in vklopljenih smernikih se vklopi luč za osvetlitev križišč na ustrezni strani. Dodatna luč ostane prižgana še 15 sekund po izklopu smernikov.

Kontrolna lučka  ⇨ 84.

### Opozorilno utripanje

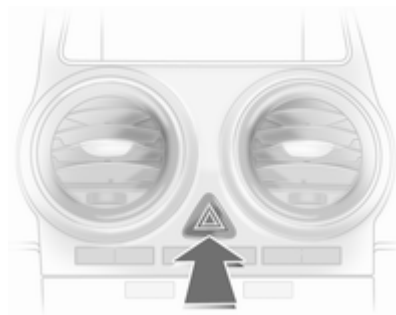

Vklop z gumbom .

Pri sprožitvi varnostnih blazin se samodejno vklopi opozorilno utripanje smernikov.

### Signaliziranje menjave voznega pasu

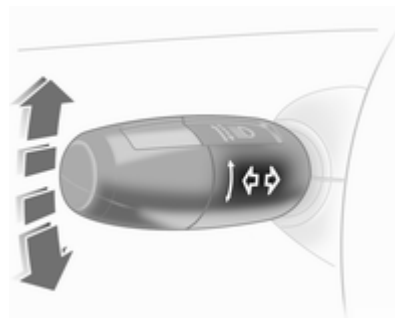

Ročico potisnite = Desni smerniki navzgor  
Ročico potisnite = Levi smerniki navzdol

Stikalo se po uporabi vrne v izhodiščni položaj.

Če potisnete ročico prek točke rahlega upora, ostanejo smerniki vključeni. Ko vrnete volan v izravnalni (sredinski) položaj, se smerniki samodejno izklopijo.

Pri menjavi voznega pasu potisnite ročico samo do točke upora: smerniki utripnejo samo trikrat. To funkcijo lahko nastavite za ključ, ki ga uporabljate ⇨ 94.

Za daljše utripanje smernikov zadržite ročico pritisnjeno do točke rahlega upora.

Ročni izklop smernikov: rahlo potisnite ročico.

### Zvočno signaliziranje smernikov

Glasnost zvočnega signala je možno nastaviti. To funkcijo lahko nastavite za ključ, ki ga uporabljate ⇨ 94.

## Prednje meglenke



Vklop z gumbom ☉.

Stikalo luči v položaju **AUTO**: z vklopom prednjih meglenk se vklopijo žarometi samodejno.

## Zadnja meglenka



Vklop z gumbom ☉.

Stikalo luči v položaju **AUTO**: z vklopom prednjih meglenk se vklopijo žarometi samodejno.

Zadnjo meglenko lahko vklopite le pri vključenem kontaktu in vklopljenih žarometih ali stranskih lučeh.

Pri vleki prikolice je zadnja meglenka izklopljena.

## Parkirne luči

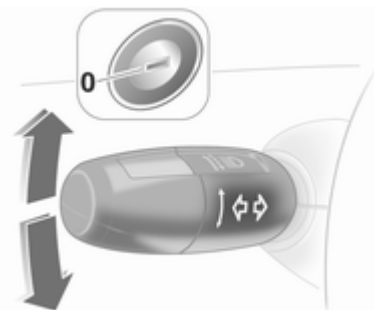

Pri parkiranju lahko prižgete pozicijske luči na eni strani:

1. Stikalo luči je v položaju 0 ali **AUTO**.
2. Izključite kontakt.
3. Ročico smernikov potisnite povsem navzgor (desna parkirna luč) ali navzdol (leva parkirna luč).

Za povratno informacijo se oglasi zvočni signal in na ustrezni strani sveti kontrolna lučka smernika.

Parkirne luči ugasnejo z vključitvijo kontakta ali s pritiskom ročice v nasprotno smer vklopa.

## Vzratne luči

Svetijo pri vključenem kontaktu in pri vklopljeni vzratni prestavi.

## Zarosene zaslone žarometov

Notranja stran zaslone žarometa se utegne zarositi za kratek čas v primeru hladnih, vlažnih razmer, pri močnem dežju ali po pranju vozila. Zaslone žarometov se po kratkem času samodejno odrosijo; z vklopom žarometov lahko odrositev pospešite.

## Notranja osvetlitev

### Prilagoditev osvetlitve instrumentov



Pri prižganih zunanjih lučeh vozila je možna nastavitev osvetlitve naslednjih:

- Osvetlitev instrumentov
- Informacijski prikazovalnik
- Osvetljena stikala in krmilni elementi

Obrnite kolesce  in ga pridržite, dokler ni nastavljena zelena osvetlitev.

## Stropne luči

Med vstopanjem in izstopanjem v/iz vozila se stropna luč prižge samodejno; ko zaprete vrata, ugasne luč z rahlo zakasnitvijo.

### Sprednja stropna luč

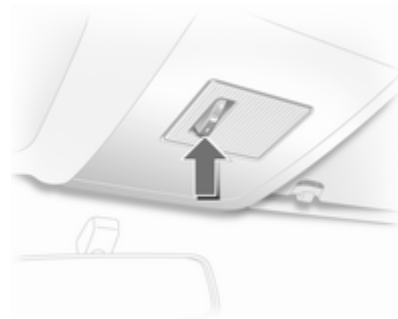

Stikalo v sredinskem položaju: samodejni vklop stropne luči

Ročno prižiganje pri zaprtih vratih:

Vklop = Stikalo v položaju I  
Izklop = Stikalo v položaju 0



### Sprednje stropne in bralne luči

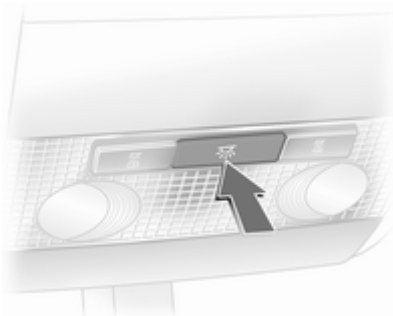

Vklop z gumbom  pri zaprtih vratih.

### Zadnje stropne luči



Upravljanje s stikalom.

I = Vklop

0 = Izklop

Sredina = Samodejno

### Osvetlitev prtljažnika

Ogledalo je osvetljeno, ko je odstrto.

### Bralne luči

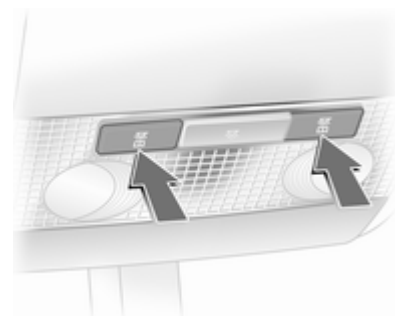

Vklop s stikali  pri vključenem kontaktu.

## Funkcije osvetlitve

### Osvetlitev sredinske konzole

Lučka za usmerjeno osvetlitev se nahaja v ohišju notranjega ogledala. V odvisnosti od dnevne svetlobe je osvetlitev sredinske konzole samodejno prilagodljiva.

### Vstopna osvetlitev

Po odklepanju vozila se za nekaj sekund prižge osvetlitev instrumentov in stikal, osvetlitev sprednjega in zadnjega predela nog in informacijski prikazovalnik.

Speljevanje ⇨ 16.

### Osvetlitev okolice

Žarometi svetijo približno 30 sekund.

Za aktiviranje pritisnite tipko  na daljinskem upravljalniku dvakrat, ko je vozilo zaklenjeno.

Različne izvedbe za posamezne države uvoznice: Za vklop funkcije pritisnite tipko  na daljinskem upravljalniku enkrat, ko je vozilo zaklenjeno.

Funkcija se izklopi s pritiskom tipke  na daljinskem upravljalniku ali z vključitvijo kontakta.

To funkcijo lahko nastavite za ključ, ki ga uporabljate. Osebne nastavitve vozila ⇨ 94.

### Osvetlitev ob izhodu

Po izstopu iz vozila ostanejo žarometi vklopljeni še 30 sekund po aktiviranju sistema in zapiranju voznikovih vrat.

### Aktiviranje

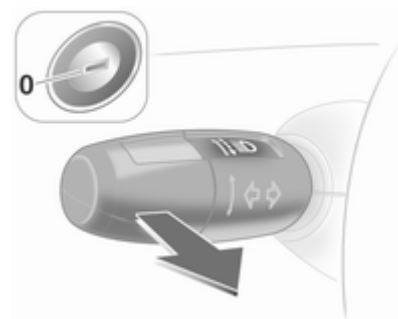

1. Izključite kontakt.
2. Izvlecite ključ iz kontaktne ključavnice.
3. Odprite voznikova vrata.
4. Potegnite stikalo smernikov (svetlobni blisk).
5. Zaprite voznikova vrata.

Če ostanejo voznikova vrata odprta, ugasnejo luči po dveh minutah.

Žarometi ugasnejo takoj s vstavitvijo ključa v kontaktno ključavnico ali s ponovnim potegom stikala smernikov pri odprtih vozniških vratih.

## **Zaščita akumulatorja pred izpraznitvijo**

Da ne pride do izpraznitve akumulatorja, se vse notranje luči izklopijo samodejno po 5-ih minutah po izključitvi kontakta.

## Ogrevanje, prezračevanje, hlajenje



Sistemi klimatske naprave .....	106
Prezračevalne šobe .....	112
Vzdrževanje .....	113

### Sistemi klimatske naprave

#### Sistem ogrevanja in prezračevanja



Stikala za:

- Nastavitev temperature
  - Hitrost ventilatorja
  - Usmeritev (porazdelitev) zraka
- Ogrevanje zadnjega stekla   ↪ 32.

#### Nastavitev temperature





rdeča = toplo  
modra = hladno

Gretje ni učinkovito, dokler motor ne doseže delovne temperature.

#### Hitrost ventilatorja

Nastavite zelen pritok zraka s stikalom ventilatorja.



#### Usmeritev (porazdelitev) zraka

-  = v predel glave
-  = v predel glave in v predel nog
-  = v predel nog
-  = na vetrobransko steklo, sprednja stranska stekla in v predel nog
-  = na vetrobransko steklo in sprednja stranska stekla

Možne so tudi vmesne nastavitve.

#### Sušenje in odmrzovanje stekel

- Temperaturno stikalo nastavite v najtoplejše območje.
- Stikalo ventilatorja obrnite na najvišjo stopnjo.
- Stikalo pritoka zraka v položaj .

- Vključite ogrevanje zadnjega stekla .
- Po potrebi odprite stranske prezračevalne šobe in jih usmerite na stekla v vratih.
- Če želite obenem ogreti tudi predel nog, obrnite stikalo za porazdelitev zraka v položaj .

### Opomba

Če izberete nastavitve za sušenje in odmrzovanje stekel, je funkcija Autostop onemogočena.

Če izberete nastavitve za sušenje in odmrzovanje stekel, ko je motor v Autostop režimu, se motor samodejno zažene.

## Klimatska naprava



Kot dodatek k sistemu ogrevanja in prezračevanja ima sistem klimatske naprave naslednje funkcije:

 = Hlajenje

 = Sistem notranjega kroženja zraka

Ogrevani sedeži  ↻ 39, Ogrevan volanski obroč  ↻ 70.

### Hlajenje

Deluje ob pritisku na gumb  in le ob obratovanju motorja in ventilatorja.

Vklopljena klimatska naprava ohlaja in suši v potniški prostor pritekajoč zrak takoj, ko je zunanja temperatura nad ničlo. Pri vključeni klimatski napravi se nabira kondenzirana voda, ki kaplja iz spodnjega dela vozila.

Če hlajenje ali sušenje zraka ni potrebno, klimatsko napravo izključite: s tem je nižja poraba goriva. Ko je sistem hlajenja izključen, elektronska klimatska naprava pri aktivni funkciji Autostop ne bo zahtevala ponovnega zagona motorja.

### Opomba

Ob visoki zunanji temperaturi je klimatska naprava nastavljena na maksimalno hlajenje, zato je funkcija Autostop lahko onemogočena, dokler se potniška kabina ne ohladi na želeno temperaturo.

Če nastavite klimatsko napravo na maksimalno hlajenje, ko je motor v režimu Autostop, se motor samodejno zažene.

Sistem Stop-start ↻ 116.

**Zaprto kroženje zraka** 

Notranje kroženje zraka vključite z gumbom .

**⚠ Opozorilo**



Vključeno zaprto kroženje zraka prepreči prtok zunanjega zraka. Pri delovanju brez hlajenja se poveča odstotek vlage v zraku, kar utegne pripeljati do rosenja stekel na notranji strani. Sčasoma se kakovost zraka v potniškem prostoru poslabša, zato utegnejo potniki v vozilu vključno z voznikom postati utrujeni.

Porazdelitev zraka v : Zaprto kroženje zraka je izključeno.



Pri visokih zunanjih temperaturah in visoki zračni vlagi se utegne vetrobransko steklo orositi z zunanje strani, kadar je hladen zrak usmerjen v vetrobransko steklo. Če se vetrobransko steklo orosi z zunanje strani, vključite brisalce stekla in izključite .

**Maksimalno hlajenje**

Na kratko odprite okna, da lahko vroči zrak zapusti vozilo.

- Vključite hlajenje .
- Vključite zaprto kroženje zraka .
- Temperaturno stikalo nastavite v najhladnejše območje.
- Stikalo ventilatorja obrnite na najvišjo stopnjo.
- Stikalo pritoka zraka v položaj .
- Odprite vse prezračevalne šobe.

**Sušenje in odmrzovanje stekel**

- Vključite hlajenje .
- Temperaturno stikalo nastavite v najtoplejše območje.
- Stikalo ventilatorja obrnite na najvišjo stopnjo.
- Stikalo pritoka zraka v položaj .
- Vključite ogrevanje zadnjega stekla .
- Po potrebi odprite stranske prezračevalne šobe in jih usmerite na stekla v vratih.

**Opomba**

Če izberete nastavitve za sušenje in odmrzovanje stekel, je funkcija Autostop onemogočena.

Če izberete nastavitve za sušenje in odmrzovanje stekel, ko je motor v Autostop režimu, se motor samodejno zažene.

## Elektronska klimatska naprava



Stikala za:

- Nastavitev temperature
- Usmeritev (porazdelitev) zraka in izbiranje v meniju
- Hitrost ventilatorja

**AUTO** = Samodejni način

 = Sistem notranjega kroženja zraka

 = Sušenje in odmrzovanje stekel

Ogrevanje zadnjega stekla  ↗ 32.

Nastavljena temperatura je samodejno vzdrževana. V samodejnem načinu je hitrost ventilatorja in porazdelitev zraka samodejno prilagojena.

Sistem lahko nastavite ročno s stikalom za usmeritev zraka in stikalom za ventilator.



20032

Podatki elektronske klimatske naprave so izpisani na Info-Display. Trenutno nastavljanje klimatske naprave se na kratko prikaže na Info-Display in prekrije ostale informacije na zaslonu.

Primerno delovanje elektronske klimatske naprave je zagotovljeno le pri obratujočem motorju.

### Samodejni način

Osnovna nastavitve za največje udobje:

- Pritisnite tipko **AUTO**.
- Odprite vse prezračevalne šobe.
- Vklopite **Air conditioning (klimatska naprava)**.
- Nastavite želeno temperaturo.

### Izbira temperature

Temperaturo lahko nastavite po želji. Za večje udobje spreminjajte temperaturo le v manjših korakih.

Pri izbiri najnižje temperature se na zaslonu naprave izpiše **Lo**: elektronska klimatska naprava deluje z največjim možnim hlajenjem.

Pri izbiri najvišje temperature se na zaslonu naprave izpiše **Hi**: elektronska klimatska naprava deluje z največjim možnim ogrevanjem.

**Opomba**

Če je temperatura nastavljena na **Lo** ali **Hi**, je funkcija Autostop onemogočena.

Če je temperatura nastavljena **Lo** ali **Hi**, ko je motor v režimu Autostop, se motor samodejno zažene.

Sistem Stop-start ⇨ 116.



**Hitrost ventilatorja**

Na zaslonu se s simbolom  in številko prikaže izbrana stopnja hitrosti ventilatorja.

Z izklopom ventilatorja se izključi tudi hladilni kompresor klimatske naprave.

Vrnitev na samodejno delovanje: Pritisnite tipko **AUTO**.

**Sušenje in odmrzovanje stekel**



Pritisnite , na zaslonu se pojavi .

Sistem samodejno poskrbi za ustrezno nastavitve temperature in porazdelitve zraka, ventilator dela z visoko hitrostjo.

Vrnitev na samodejno delovanje: Pritisnite tipko  ali **AUTO**.

Vključite ogrevanje zadnjega stekla .

**Opomba**

Če med delovanjem ventilatorja in ob delujočem motorju pritisnete tipko , je funkcija Autostop onemogočena, dokler ponovno ne pritisnete na tipko .

Če pritisnete na tipko , ko je ventilator vklopljen in je motor v režimu Autostop, se motor samodejno zažene.

Sistem Stop-start ⇨ 116.

**Ročne nastavitve v meniju elektronske klimatske naprave**

Različne nastavitve sistema izvajate s sredinskim vrtljivim gumbom na upravni plošči, s katerim listate in izbirate v meniju sistema.

Pritisnite sredinski gumb za priklic menija. Ustrezne postavke v meniju **Climate (klimatska naprava)** so prikazane na zaslonu.

Posamezne postavke menija označite z vrtenjem sredinskega gumba; postavko izberete oz. potrdite s pritiskom na gumb.

Za izhod iz menija obrnite gumb v levo ali v desno, da označite postavko **Return (nazaj)** ali **Main (glavni zaslon)** in potrdite.

**Usmeritev (porazdelitev) zraka**

Obrnite sredinski gumb. Pojavi se meni **Air distribut. (usmeritev zraka)**, ki prikazuje možne usmeritve zraka:

Zgoraj = na vetrobransko steklo in  
sprednja stranska stekla  
Sredina = na potnike  
Spodaj = v predel nog

Meni **Air distribut. (usmeritev zraka)** lahko prikličete tudi prek menija **Climate (klimatska naprava)**.

Vrnitev na avtomatsko porazdelitev zraka: Deaktivirajte ročne nastavitve ali pa pritisnite tipko **AUTO**.



## Hlajenje

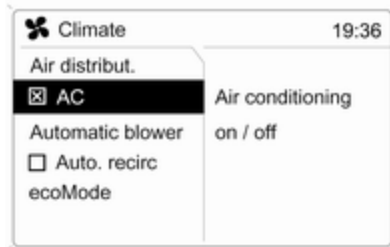

V meniju **Climate (klimatska naprava)** izberite postavko **AC** in jo s pritiskom na gumb vključite ali izključite.

Vključena klimatska naprava ohlaja in suši v potniški prostor pritekajoč zrak, ko je zunanja temperatura nad specifičnim nivojem. Pri vključeni klimatski napravi se nabira kondenzirana voda, ki kaplja iz spodnjega dela vozila.

Če hlajenja ali sušenja ne potrebujete, **AC** izklopite in prihranite gorivo. Ko je sistem hlajenja

izključen, elektronska klimatska naprava pri aktivni funkciji Autostop ne bo zahtevala ponovnega zagona motorja.

Glede na opremo vozila, bo na zaslonu med delovanjem hlajenja prikazan znak **AC** ali pa znak **Eco**, ko je hlajenje izklopljeno.

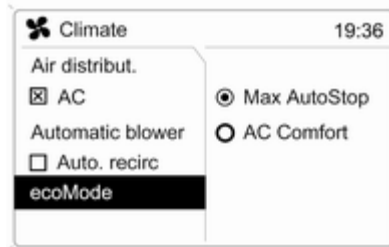

Pri vozilih s stop-start sistemom sta med funkcijo Autostop na razpolago dva režima delovanja klimatske naprave.

Izberite možnost menija **ecoMode (eko način)**.

Izberite želeno nastavitve:

- **Max AutoStop:** v tem režimu deluje klimatska naprava z najmanjšo porabo goriva. Trajanje funkcije Autostop ni omejeno.
- **AC Comfort (udobje AC):** v tem režimu deluje klimatska naprava z največjo učinkovitostjo klimatizacije. Trajanje funkcije Autostop je za vzdrževanje zelenih klimatskih pogojev lahko omejeno.

Nastavitve sprememb se za kratek čas prikaže v dodatnem oknu.

Izbrana opcija je označena z ● pred postavko v meniju.

V obeh režimih je funkcija Autostop na razpolago potem, ko je se je potniška kabina dovolj ohladila.

Sistem Stop-start ⇨ 116.

## Samodejna regulacija hitrosti ventilatorja

Lahko prilagodite samodejno regulacijo hitrosti ventilatorja.

V meniju **Climate (klimatska naprava)** izberite postavko **Automatic blower (samodejni ventilator)** in jo s pritiskom na gumb označite.

### Ročna vključitev notranjega kroženja zraka

Notranje kroženje zraka vključite z gumbom .

#### Opozorilo

Vključeno zaprto kroženje zraka prepreči pritek zunanjega zraka. Pri delovanju brez hlajenja se poveča odstotek vlage v zraku, kar utegne pripeljati do rosenja stekel na notranji strani. Sčasoma se kakovost zraka v potniškem prostoru poslabša, zato utegnejo potniki v vozilu vključno z voznikom postati utrujeni.

Pri visokih zunanjih temperaturah in visoki zračni vlagi se utegne vetrobransko steklo orositi z zunanje strani, kadar je hladen zrak usmerjen v vetrobransko steklo. Če se

vetrobransko steklo orosi z zunanje strani, vključite brisalce stekla in izključite .

### Dodatni grelec

#### Zračni grelec

Hitri grelec je električni dodatni grelec, ki samodejno zelo hitro ogreje potniški prostor.

#### Grelec hladilne tekočine

Vozila z dizelskim motorjem imajo dodatni grelec na pogonsko gorivo.

## Prezračevalne šobe

### Nastavljive prezračevalne šobe

Pri vključenem hlajenju (kompresorju) mora biti odprta vsaj ena prezračevalna šoba, da bi ne prišlo zaradi statike zraka do zaledenitve izparilnika.

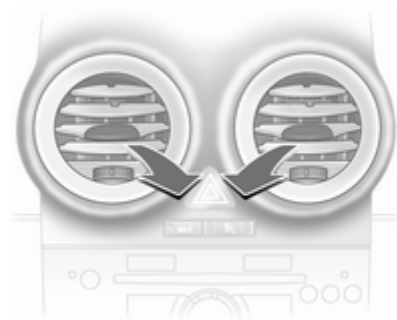

Nastavite smer pritoka zraka z obračanjem nastavitvenega kolesca v levo ali desno in pomikom vodoravnih lamel navzgor ali navzdol.



Zapiranje šob: nastavitveno kolesce obrnite povsem v levo ali v desno.

### ⚠ Opozorilo

Na prezračevalne šobe ne nameščajte nobenih predmetov. Nevarnost poškodb v primeru trka!

## Nenastavljive prezračevalne šobe

Nahajajo se pod vetrobranskim steklom, poleg stekel sprednjih vrat in v sprednjem predelu nog.

## Vzdrževanje

### Vhod zraka

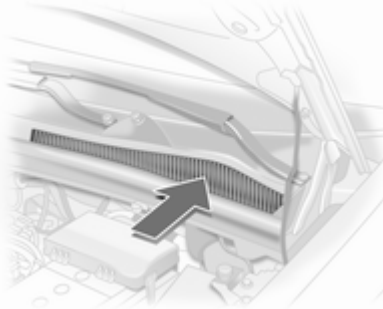

Vhodne odprtine se nahajajo pred vetrobranskim steklom v motornem prostoru. Pazite, da niso prekrite z listjem, umazanijo ali snegom. Vhodne prezračevalne šobe po potrebi očistite.

### Mikrofilter zraka

Mikrofilter prečišča v potniški prostor pritekajoč zunanji zrak prahu, saj, cvetnega prahu in spor.

## Delovanje klimatske naprave

Da bi zagotovili učinkovito delovanje klimatske naprave, ne glede na vremenske razmere in letni čas, vključite hladilni kompresor vsaj enkrat mesečno za nekaj minut. Delovanje s hlajenjem (hladilni kompresor) pri zelo nizki zunanji temperaturi ni mogoče.

## Servisiranje

Za optimalno delovanje klimatske naprave priporočamo, da jo daste pregledati enkrat letno, začeni tri leta po prvi registraciji vozila. Pregled zajema:

- Test delovanja in tlaka sistema
- Test učinkovitosti ogrevanja
- Preverjanje uhajanja in netesnosti
- Preverjanje pogonskega jermena
- Čiščenje odtoka kondenzatorja in izparilnika
- Test učinkovitosti

## Vožnja in rokovanje

Nasveti za vožnjo .....	114
Zagon in upravljanje .....	114
Izpušni plini .....	119
Avtomatski menjalnik .....	120
Ročni menjalnik .....	123
Robotiziran ročni menjalnik .....	124
Zavore .....	128
Vozni kontrolni sistemi .....	130
Tempomat .....	131
Sistemi zaznavanja ovir .....	132
Gorivo .....	133
Vleka .....	135

## Nasveti za vožnjo

### Oblast nad vozilom

#### **Nikoli ne vozite z ugasnjnim motorjem (razen pri funkciji Autostop)**

Veliko agregatov v takem primeru ne deluje (npr. servo ojačevalec zavor in servo volan). Tak način vožnje ogroža Vas in ostale udeležence v prometu. Pri vključeni funkciji Autostop delujejo vsi sistemi kot običajno, vendar se nadzorovano zmanjša podpora servo volana, prav tako pa se zmanjša hitrost vozila.

Sistem Stop-start ⇨ 116.

### **Pedali**

Da bo zagotovljen potreben celotni hod pedal, naj ne bo pod njimi dodatnih preprog ali predpražnikov.

## Zagon in upravljanje

### **Vpeljavanje novega vozila**

V prvih nekaj vožnjah se izogibajte nepotrebemu silnemu zaviranju.

Pri prvi vožnji z novim vozilom utegne priti do izparevanja voska in olja na izpušnem sistemu, kar povzroča rahlo kajenje. Pri tovrstnem izparevanju mora biti vozilo na prostem. Izparin ne vdihujte!

Med vpeljavanjem je poraba goriva in motornega olja višja kot sicer in postopek samočiščenja filtra sajastih delcev se odvija pogosteje. Če akumulator ni dovolj poln, funkcija Autostop ni na voljo, dokler se akumulator ne napolni.

Filter sajastih delcev ⇨ 119.

## Položaji kontaktnega stikala

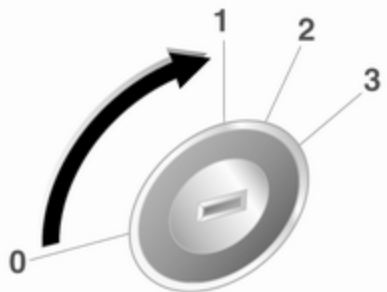

30051

- 0 = izključen kontakt
- 1 = deblokiran volan, izključen kontakt
- 2 = vključen kontakt, pri dizelskih motorjih: predgretje
- 3 = zagon

## Zagon motorja

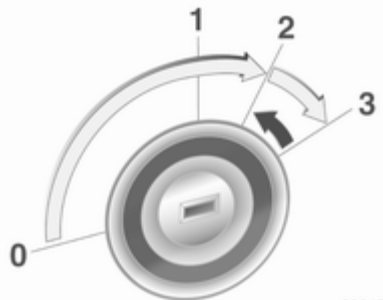

30047

Pritisnite sklopko in zavoro; če ne pritisnete sklopke, se motor morda ne bo zagnal, ob tem pa lahko zasveti kontrolna lučka .

Avtomatski menjalnik v **P** ali **N** položaju.

Ne dodajajte plina.

Dizelski motor: obrnite ključ do položaja **2** za predgretje, dokler kontrolna lučka  ne ugasne.

Ključ obrnite na kratko v položaj **3**.

Pred ponovnim zagonom ali za izklop motorja obrnite ključ v položaj **0**.

Med delovanjem funkcije Autostop lahko motor zaženete s pritiskom na stopalko sklopke.

## Zagon vozila pri nizkih temperaturah

Vozilo je mogoče zagnati brez dodatnih grelnikov pri temperaturah do  $-25\text{ }^{\circ}\text{C}$  pri dizelskih motorjih ali  $-30\text{ }^{\circ}\text{C}$  pri bencinskih motorjih. Pogoji za to so: ustrezna viskoznost motornega olja, ustrezno gorivo, opravljeni servisi in zadostna napolnjenost akumulatorja. Pri temperaturah pod  $-30\text{ }^{\circ}\text{C}$  traja ogrevalna faza samodejnega menjalnika približno 5 minut. Izbirna ročica mora biti v položaju **P**.

## Ogrevanje motorja s turbopolnilnikom

Motor lahko po zagonu kratek čas deluje z omejenim navorom, še zlasti če je bil pred tem hladen. Ta omejitev navora omogoča mazalnemu sistemu popolno zaščito motorja.

## Prekinitev napajanja z gorivom v potisnem hodu

Dostava goriva se v potisnem hodu za boljše zaviranje motorja samodejno prekine npr. pri spustu ali zaviranju. Zaradi zaščite katalizatorja se potisni hod pri visoki temperaturi katalizatorja začasno izključi.

## Sistem Stop-start

Stop-start sistem prispeva k prihranku goriva in zmanjšanju emisij. Takoj, ko to pogoji dovoljujejo (prekiranje vozila s majhno hitrostjo, zaustavitev, npr. pred semaforjem ali med zastojem v prometu), zaustavi motor. Motor se spet samodejno zažene takoj, ko pritisnete sklopko. Senzor stanja akumulatorja skrbi, da se funkcija Autostop izvaja le, ko je akumulator dovolj poln za ponovni zagon motorja.

## Aktiviranje

Stop-start sistem je na razpolago takoj po zagonu motorja in speljevanju vozila in ko so izpolnjeni prej navedeni pogoji.

## Deaktiviranje



Start-stop sistem lahko ročno izklopite s pritiskom na tipko **eco**. Ko je funkcija izklopljena, LED lučka v tipki ugasne.

## Autostop

Če se vozilo premika počasi ali stoji, lahko funkcijo Autostop vklopite na naslednji način:

- Pritisnite stopalko sklopke
- izbirno ročico pomaknite v nevtralni položaj
- spustite stopalko sklopke

Motor se zaustavi, vžig pa ostane vklopljen.



Režim Autostop označuje kazalec v legi **AUTOSTOP** na števcu vrtljajev motorja.

V času funkcije Autostop delujejo ogrevanje, servo krmilo in zavore kot običajno.

### Pogoji za vklop funkcije Autostop

Stop-start sistem preverja, ali so izpolnjeni vsi od naslednjih pogojev. V nasprotnem primeru vklop funkcije Autostop ni mogoč.

- Stop-start sistem se ne izklopi ročno,
- pokrov motorja je dobro zaprt,
- voznikova vrata so zaprta in njegov varnostni pas pripet,
- akumulator je dovolj poln in v dobrem stanju,
- motor je ogret,
- temperatura hladilne tekočine motorja ni previsoka,
- temperatura izpušnih plinov motorja ni previsoka, npr. po vožnji z visokimi obremenitvami motorja,
- temperatura okolice ni prenizka,
- funkcija odmrzovanja stekel ni vklopljena,

- sistem klimatske naprave ne onemogoča vklopa funkcije Autostop,
- vakuum v zavornem sistemu je ustrezen,
- funkcija samočiščenja filtra delcev pri dizelskem motorju ne deluje,
- vozilo se je po zadnjem vklopu funkcije Autostop premaknilo.

Funkcija Autostop je s padanjem zunanje temperature proti ledišču vse manj na razpolago.

Nekatere nastavitve klimatske naprave lahko onemogočajo vklop funkcije Autostop. Več podatkov poiščite v poglavju o klimatski napravi.

Funkcija Autostop morda ne bo na voljo takoj za tem, ko zapustite avtocesto.

Vpeljavanje novega vozila ⇨ 114.

### Zaščita akumulatorja pred izpraznitvijo

V stop-start sistem je vgrajenih več elementov zaščite akumulatorja pred izpraznitvijo, ki zagotavljajo zanesljive ponovne zagone motorja.

### Ukrepi za varčevanje z energijo

Med delovanjem funkcije Autostop je vrsta električnih naprav, kot npr. ogrevanje zadnjega stekla, izklopljena ali preklapljena na varčevalni način delovanja. Za varčevanje z energijo se lahko zmanjša hitrost ventilatorja klimatske naprave.

### Ponoven ročni zagon motorja

Za ponovni zagon motorja pritisnite na sklopko.

Zagon motorja označuje kazalec števca vrtljajev motorja v legi za prosti tek.

Če prestavno ročico premaknete iz nevtralnega položaja pred pritiskom na stopalko sklopke, zasveti kontrolna lučka .

Kontrolna lučka  ⇨ 80.

## Ponovni zagon motorja v stop-start sistemu

Za samodejni zagon motorja mora biti prestavna ročica v legi **N**.

Če se med trajanjem funkcije Autostop zgodi ena od naslednjih stvari, bo stop-start sistem samodejno zagnal motor.

- Stop-start sistem se izklopi ročno,
- odpre se pokrov motorja,
- odpenjanje varnostnega pasu voznika in odpiranje voznikovih vrat,
- temperatura motorja pade prenizko,
- akumulator ni več dovolj poln,
- vakuum v zavornem sistemu ni več ustrezen,
- vozilo se začne premikati,
- vklopi se funkcija odmrzovanja stekel,
- sistem klimatske naprave zahteva zagon motorja,
- klimatska naprava je vključena ročno

Če pokrov motorja ni dobro zaprt, se na voznikovem informacijskem centru prikaže opozorilo.

Če je na notranjo vtičnico priključena električna naprava, npr. prenosni CD predvajalnik, lahko med ponovnim zagonom motorja opazimo hipen padec moči.

## Parkiranje

- Vozila ne parkirajte na vnetljivih površinah. Vroča izpušna cev lahko zaneti vnetljivo površino.
- Vedno zategnite ročno zavoro brez pritiskanja sprostitvenega gumba. Na klancu zategnite ročno zavoro trdno, kolikor je mogoče. Istočasno pritisnite zavorni pedal, da bi zmanjšali delovno silo ročne zavore.
- Izklop motorja in kontakta. Obrnite volanski obroč do zaskoka, ki je znak za zaklep volana.
- Če je vozilo na ravni podlagi ali na klancu navzgor, pretaknite v 1. prestavo ali izbirno ročico v položaj **P** pred izključitvijo kontakta. Na

klancu navzgor obrnite kolesa proti cestišču.

Če je vozilo na ravni podlagi ali na klancu navzdol, pretaknite v vzvratno prestavo ali izbirno ročico v položaj **P** pred izključitvijo kontakta. Na klancu navzdol obrnite kolesa stran od cestišča.

- Alarmna naprava se vklopi skupaj z mehanskim varovanjem proti kraji (zapahom).



## Izpušni plini

### ⚠ Nevarnost

Izpušni plini vsebujejo strupen ogljikov monoksid, ki nima ne vonja ne barve. Vdihavanje je smrtno nevarno!

Če imate občutek, da v potniški prostor prodirajo izpušni plini, odprite okno. Napako dajte nemudoma odpraviti strokovnjakom v servisni delavnici.

Izogibajte se vožnji z odprtimi vrati prtlačnika, ker lahko v potniški prostor prodirajo izpušni plini.

## Filter sajastih delcev

Filter sajastih delcev prestreže dizelske saje, da se ne sprostijo z izpušnimi plini v okolico. Sistem ima funkcijo samočiščenja (regeneriranja), ki se zažene samodejno v specifičnih intervalih. Filter se očisti z izgorevanjem dizelskih saj, ki se zbirajo v filtru, pod

visoko temperaturo. Ta proces se zažene samodejno pod določenimi pogoji obratovanja vozila in traja do 25 minut. Med tem utegne priti do povišane porabe goriva. Močnejše kajenje in vonj sta pri tem normalen pojav.



Sistem ne more izvesti čiščenja filtra pri določenih pogojih, kot so npr. vožnje na kratkih relacijah.

Če potrebuje filter čiščenje in predhodne vozne razmere niso dopuščale samočiščenja, utripa kontrolna lučka . Nadaljujte z vožnjo, motor naj se vrti z več kot

2000 obr/min. Po potrebi preklopite v nižjo prestavo. Sproži se čiščenje filtra sajastih delcev.

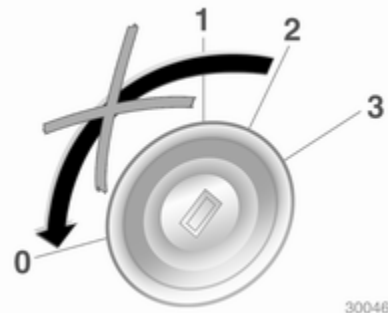

Priporočamo, da med čiščenjem ne izklopite motorja in ne izključite kontakta.

### Svarilo

Če je postopek samočiščenja prekinjen večkrat zaporedoma, obstaja možnost večjih poškodb motorja.

Čiščenje je dovršeno hitreje pri višjih hitrostih in obremenitvah motorja.



Kontrolna lučka  ugasne takoj, ko je samočiščenje dovršeno.

Če sveti tudi kontrolna lučka , samočiščenje ni več izvedljivo; tedaj poiščite strokovno pomoč v servisni delavnici.

## Katalizator

Katalizator zmanjša delež škodljivih sestavin v izpušnih plinih.

### Svarilo

Uporaba ostalih gradacij goriv, ki niso podana na straneh ⇨ 133, ⇨ 192 utegne poškodovati katalizator.

Če zaide v katalizator nezgorelo gorivo, lahko povzroči pregretje in nepopravljivo okvaro katalizatorja. Zato se izogibajte nepotrebnemu dolgemu aktiviranju zaganjača, vožnji "do zadnje kaplje goriva" in zaganjanju motorja s porivanjem ali vleko.

V primerih neenakomernega teka hladnega motorja, občutno zmanjšane zmogljivosti motorja ali drugih nenavadnih motenj nemudoma poiščite servisno delavnico. V nujnih primerih lahko za kratek čas nadaljujete s počasno vožnjo na nizkem številu vrtljajev motorja.

## Avtomatski menjalnik

Avtomatski menjalnik omogoča samodejni način prestavljanja.

### Prikazovalnik menjalnika



Položaj izbirne ročice ali način delovanja je prikazan na prikazovalniku menjalnika.

## Izbirna ročica



**P** = Parkiranje: prednja kolesa so blokirana. Vklopite samo pri mirujočem vozilu in zategnite ročno zavoro.

**R** = Vzratna: vklopite jo le pri mirujočem vozilu.

**N** = Nevtralno - prosti tek.

**D** = Samodejni način vklapljanja vseh stopenj oz. prestav.

Izbirno ročico lahko pretaknete iz položaja **P** le pri vključenem kontaktu in pritisnjenem zavornem pedalu.

Za preklop izbirne ročice v položaj **P** ali **R** pritisnite sprostitveni gumb na ročici.

Motor lahko zaženete le v položajih **P** ali **N**. V položaju **N** pritisnite zavorni pedal ali zategnite ročno zavoro pred zagonom.

Med prestavljanjem ne pritiskajte pedala za plin. Nikoli ne pritiskajte zavornega pedala in pedala za plin istočasno.

Če je vklopljena prestava in sprostite zavorni pedal, prične vozilo "lezi".

### Prestave 3, 2, 1

3, 2, 1 = Menjalnik ne vklopi višje od izbrane prestave.

Za preklop v **3** ali **1** pritisnite gumb na izbirni ročici.

Prestave **3**, **2** ali **1** izberite le tedaj, če želite preprečiti samodejni vklop višje prestave ali v potisnem hodu (pri zaviranju z motorjem).

## Zaviranje z motorjem

Da boste dodobra izkoristili motorno zaviranje pri vožnji po klancu navzdol, pravočasno prestavite v nižjo prestavo.

## Speljevanje z zanihanjem vozila

Zanihati smete le vozilo, ki je obtičalo v pesku, blatu, snegu ali v luknji. Večkrat pretaknite iz položaja **D** v **R** in nazaj. Pedala za plin ne pritiskajte sunkovito in število vrtljajev motorja naj bo čim nižje.

## Parkiranje

Zategnite ročno zavoro in pretaknite v **P**.

Ključ lahko izvlečete iz kontaktne ključavnice le, če je izbirna ročica v položaju **P**.

## Elektronsko krmiljeni vozni programi

- Program delovne temperature se vključi takoj po zagonu motorja in deluje kot zakasnitev prestavljanja v višjo prestavo (pri višjem številu

vrtljajev). S tem katalizator veliko hitreje doseže dolovno temperaturo.

- Samodejni vklop v prosti tek izvede menjalnik, ko vozilo stoji in je vklopljena vozna prestava.
- Adaptivni programi samodejno prilagodijo prestavljanje voznim pogojem primerno, kot so npr. vleka prikolice, visoke obremenitve in vožnja po strmih klancih.

### Zimski program ❄️

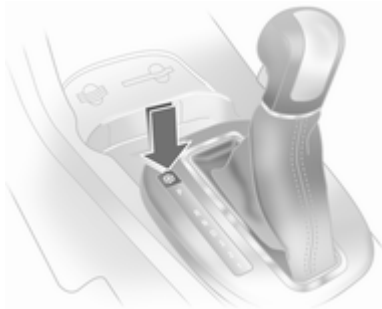

V primeru težav pri speljevanju na spolzkem vozišču vklopite zimski program.

### Aktiviranje

Pritisnite tipko ❄️ pri položaju ročice v **P**, **R**, **N**, **D** or **3**. Vozilo spelje v 3. prestavi.

### Deaktiviranje

Zimski program se izključi:

- če ponovno pritisnete tipko ❄️,
- če prestavite izbirno ročico v položaj **2** ali **1**,
- z izključitvijo kontakta,
- če je temperatura olja menjalnika previsoka.

### Kickdown (naglo pospeševanje)

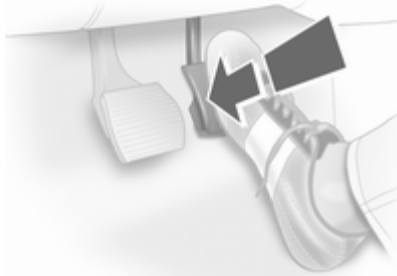

30048

Ko pritisnete pedal za plin čez točko upora pod določenimi hitrostmi, preklopi menjalnik v nižjo prestavo.

### Napaka

V primeru motenj v delovanju sveti ❄️. Menjalnik ne prestavlja več samodejno. Vožnjo lahko nadaljujete le z ročnim prestavljanjem.

2. prestava ni na voljo. Ročno prestavljanje:

- 1** = 1. prestava
- 2** = 3. prestava
- 3, D** = 4. prestava

Napako dajte nemudoma odpraviti strokovnjakom v servisni delavnici.

### Prekinitev napajanja z električnim tokom

Če je prišlo do prekinitev napajanja z električnim tokom, izbirne ročice ni mogoče premakniti iz položaja **P**.

Če je akumulator izprazen, zaženite motor s premostitvenimi kabli ↻ 176.

Če akumulator ni vzrok motnje, deblokirajte izbirno ročico:

1. Zategnite ročno zavoro.

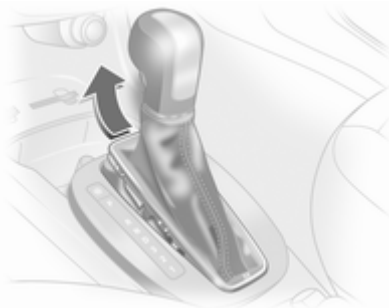

2. Odpnite oblogo izbirne ročice s sredinske konzole na sprednji strani, zavijajte navzgor in zasukajte v levo.

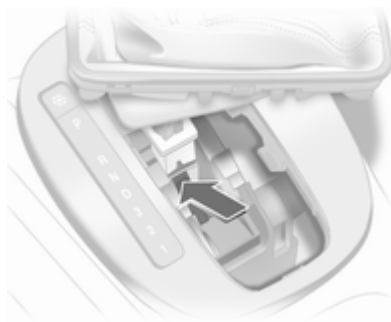

3. Z izvijačem potisnite rumeni zaklopec naprej in pretaknite izbirno ročico iz položaja **P**. Če pretaknete znova v **P**, se ročica ponovno blokira. Vzrok prekinitve napajanja dajte nemudoma odpraviti strokovnjakom v servisni delavnici.
4. Namestite prevleko izbirne ročice na svoje mesto in pritrdite.

## Ročni menjalnik

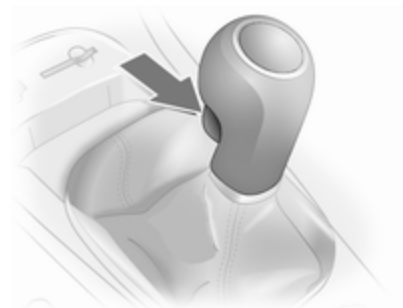

Za vklop vzvratne prestave: ko vozilo miruje, pritisnite pedal sklopke, tako počakajte 3 sekunde, pritisnite gumb na prestavni ročici in prestavite.

Če ni možno prestaviti v vzvratno prestavo, ponovno pomaknite ročico v prosti tek, sprostite in še enkrat pritisnite pedal sklopke ter nato ponovno prestavite v vzvratno prestavo.

Sklopke ne pustite drseti po nepotrebem.

Pri prestavljanju pritisnite pedal sklopke do konca. Med vožnjo naj noga ne počiva na pedalu sklopke.

### Svarilo

Vožnja s počivanjem roke na prestavni ročici je močno odsvetovana.

## Robotiziran ročni menjalnik

Robotiziran ročni menjalnik Easytronic omogoča ročni in avtomatski način prestavljanja s popolnoma avtomatskim delovanjem sklopke.

## Prikazovalnik menjalnika



Prikazuje trenutno izbrano prestavo in način prestavljanja.

Izpis na prikazovalniku utripa nekaj sekund, če pri obratujočem motorju in aktiviranem **A**, **M** ali **R** ne pritisnete zavornega pedala.

## Zagon motorja

Pri zagonu motorja pritisnite zavorni pedal. Na instrumentni plošči sveti , na prikazovalniku utripa "N" in motorja ni možno zagnati, dokler ne pritisnete zavornega pedala.

Zagon ni možen, če so vse zavorne luči pregorele.

Če je vklopljena katera od prestav in je zavorni pedal pritisnjen, menjalnik pred zagonom motorja samodejno preklopi v prosti tek **N**. Lahko pride do rahle zakasnitve.

## Izbirna ročica



Ročico potisnite v zeleni položaj vedno do konca, kolikor je mogoče. Po sprostitvi se izbirna ročica vrne v sredinski položaj.

**N** = Nevtralno: prosti tek.

**A** = Preklapljanje med samodejnim in ročnim načinom prestavljanja. Na prikazovalniku menjalnika se pojavi **A** ali **M**.

**R** = Vzratna prestava. Vklomite jo le pri mirujočem vozilu.

**+** = Preklop v višjo prestavo.

**-** = Preklop v nižjo prestavo.

## Speljevanje

Pritisnite zavorni pedal, sprostite ročno zavoro in pomaknite izbirno ročico v položaj **A**, **+** ali **-**. Menjalnik je v samodejnem načinu prestavljanja in vklopi se prva prestava.

V položaju **R** ostane vklopljena vzratna prestava.

Ko sprostite zavorni pedal, prične vozilo "lezti".

Za speljevanje brez zavornega pedala dodajte plin takoj po vklopu prestave.

Če menjalnik ne zazna takojšnjega dodajanja plina ali pa ni pritisnjen zavorni pedal, se ne vklopi nobena prestava in utripa **A** ali **R** za kratek čas.

## Ustavljanje vozila

Če so zavore popuščene pri vklopljeni prestavi v položaju **A**, vozilo samo od sebe "leze". V položaju **R** ostane vklopljena vzratna prestava.

## Zaviranje z motorjem

### Samodejni način

Pri vožnji po klancu navzdol robotiziran ročni menjalnik ne vklopi v višjo prestavo, dokler motor ne doseže zelo visokega števila vrtljajev. Med zaviranjem vklopi Easytronic pravočasno v nižjo prestavo.

### Ročni režim prestavljanja

Da boste dobri izkoristili motorno zaviranje pri vožnji po klancu navzdol, pravočasno prestavite v nižjo prestavo.

## Speljevanje z zanihanjem vozila

Zanihati smete le vozilo, ki je obtičalo v pesku, blatu, snegu ali v luknji. Večkrat pretaknite med položaji **R** in **A** (ali **+** ali **-**). Pedala za plin ne pritiskajte sunkovito in število vrtljajev motorja naj bo čim nižje.

## Parkiranje

Zategnite ročno zavoro. Zadnja izbrana prestava (izpisana na prikazovalniku) ostane vklopljena. Če je izbirna ročica v položaju **N**, ni vklopljena nobena prestava.

Po izključitvi kontakta menjalnik ne reagira na pretikanje izbirne ročice (ne vklaplja izbranih prestav).

## Ročni način prestavljanja

Pri izbiri višje prestave pri prenizkem številu vrtljajev motorja ali pri izbiri nižje prestave pri previsokem številu vrtljajev motorja menjalnik ne bo vklopil izbrane prestave. To prepreči prenizko ali previsoko število vrtljajev motorja.

Ko pade število vrtljajev na kritično nizko vrednost, menjalnik samodejno vklopi nižjo prestavo.

Ko doseže hitrost motorja mejno kritično število vrtljajev, vklopi menjalnik samodejno v višjo prestavo tudi pri Kickdown funkciji.

Pri pomiku v + ali - v samodejnem načinu, preklopi menjalnik na ročni način in vklopi ustrezno prestavo.

## Elektronsko krmiljeni vozni programi

- Program delovne temperature se vključi takoj po zagonu motorja in deluje kot zakasnitev prestavljanja v višjo prestavo (pri višjem številu vrtljajev). S tem katalizator veliko hitreje doseže dolovno temperaturo.
- Adaptivni programi samodejno prilagodijo prestavljanje voznim pogojem primerno, kot so npr. vleka prikolice, visoke obremenitve in vožnja po strmih klancih.

## Športni režim



Pri vključenem športnem režimu se skrajša prestavni čas in menjalnik vklopi višjo prestavo pri višjem številu vrtljajev motorja (razen, če je vključen Tempomat).

### Vklop

Pritisnite tipko **S**.

Kontrolna lučka  81.



**Izklop**

Športni režim se izključi:

- če ponovno pritisnete tipko **S**,
- z izključitvijo kontakta,
- če vklopite zimski režim ❄️.

**Zimski režim ❄️**

V primeru težav pri speljevanju na spolzkem vozišču vklopite zimski program.

**Vklop**

Pritisnite gumb ❄️. Menjalnik vklopi samodejni način. Vozilo spelje v 2. prestavi. Sport režim se izključi.

**Izklop**

Zimski program se izključi:

- če ponovno pritisnete tipko ❄️
- z izključitvijo kontakta,
- če pri vključenem zimskem programu preklonimo v ročni način, se zimski program prekine, dokler ne vklopimo ponovno samodejni način
- če je temperatura sklopke previsoka

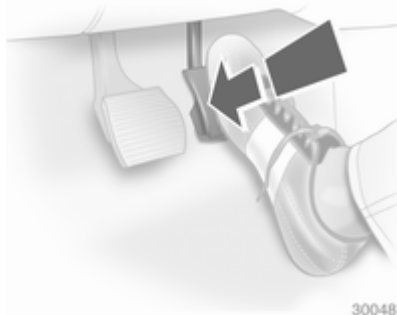
**Kickdown (naglo pospeševanje)**

Ko pritisnete pedal za plin čez točko upora pod določenimi hitrostmi, prekloni menjalnik v nižjo prestavo.

**Napaka**

Za zaščito robotiziranega ročnega menjalnika se sklopka popolnoma stakne pri zelo visokih temperaturah sklopke s samodejnim pogonom.

V primeru motenj v delovanju sveti ⚠️. Vožnjo lahko nadaljujete. Ročni način ni na voljo.

Če se na prikazovalniku menjalnika pojavi **F**, vožnje ni mogoče nadaljevati.

Napako dajte nemudoma odpraviti strokovnjakom v servisni delavnici.

**Prekinitev napajanja z električnim tokom**

Če pride pri vklopljeni prestavi do prekinitve napajanja z električnim tokom, ostane sklopka spojena. Vozila ni mogoče premakniti.

Če je akumulator izprazen, zaženite motor s premostitvenimi kabli ↪ 176.

Če prekinitev napajanja z električnim tokom ni vzrok izpraznjen akumulator, poiščite strokovno pomoč v servisni delavnici.

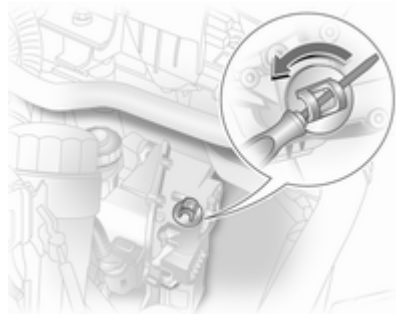

Če morate vozilo odmakniti s cestišča, odmaknite sklopko po sledečem:

1. Zategnite ročno zavoro in izključite kontakt.
2. Odprite pokrov motorja ⇨ 142.
3. Očistite površino menjalnika okoli pokrovčka, da ne bi pri odpiranju zašla v odprtino umazanija.

4. Zavrtite pokrovček, da se nekoliko sprostí, ga potegnite navzgor in tako odstranite.
5. Vijak v odprtini obračajte z izvijačem v smer urinega kazalca, dokler ne začutite rahlega upora. Sklopka je odmaknjena.
6. Namestite očiščen pokrovček. Pokrovček mora dobro tesniti - odprtina mora biti dobro zaprta.

#### Svarilo

Vijaka ne prenatlazajte prek točke rahlega upora, sicer lahko poškodujete menjalnik.

#### Svarilo

Vleka ali zagon vozila s sklopko v tem položaju nista priporočljiva. Vozilo z na tak način odmaknjeno sklopko lahko premikate le v kratkih razdaljah.

Nemudoma poiščite servisno delavnico.

## Zavore

Hidravlika zavor ima dva med seboj neodvisna zavorna kroga.

Če en zavorni krog odpove, je vozilo še vedno možno zavreti z drugim krogom. V tem primeru pride do zavornega učinka pri močnem pritisku zavornega pedala do tal. Za to je potrebna bistveno večja sila. Zavrna pot se pri tem podaljša. Pred nadaljevanjem vožnje poiščite servisno delavnico.

Pri izključenem motorju se po enem ali dveh pritiskih na zavorni pedal izgubi učinek zavornega servoojačevalnika. Zavorni učinek se pri tem ne zmanjša, vendar je zavorni pedal potrebno pritisniti bistveno močnejše. Na to pazite posebej pri vleki.

Kontrolna lučka (D) ⇨ 80.

## Sistem proti blokiranju koles

ABS preprečuje blokiranje koles pri zaviranju.

Takoj ko kolo teži k blokiranju, prične ABS regulirati (zniževati) zavorni tlak. Vozilo ostane krmljivo tudi pri zelo silnem zaviranju.

Delovanje ABS sistema prepoznate po značilnem zvoku regulacije in pulziranju zavornega pedala.

Zaviranje bo najučinkovitejše, če boste zavorni pedal kljub močnemu pulziranju ves čas pritiskali do konca. Pedala ne spuščajte.

Po speljevanju sistem izvede samopreizkus, ki ga morda lahko slišite.

Kontrolna lučka (ABS) ⇨ 81.

### Prilagodljive zavorne luči

Pri silnem in naglem zaviranju utripajo vse tri zavorne luči med delovanjem sistema ABS.

## Napaka

### ⚠ Opozorilo

V primeru motenj v ABS sistemu so kolesa pri silnejšem zaviranju nagnjena k blokiranju, kar povzroči zanašanje vozila. Poleg tega odpovedo tudi druge, prej opisane prednosti ABS sistema. Vozilo je tedaj med zaviranjem težje krmljivo.

Napako dajte nemudoma odpraviti strokovnjakom v servisni delavnici.

## Ročna zavora

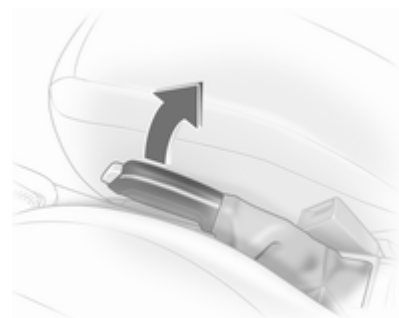

Vedno trdno zategnite ročno zavoro brez pritiskanja na sprostitveni gumb. Na klancu jo zategnite trdno, kolikor je mogoče.

Če želite sprostiti ročno zavoro, ročico nekoliko privzdignite, pritisnite gumb na ročici in spustite ročico do konca navzdol.

Istočasno pritisnite zavorni pedal, da bi zmanjšali delovno silo ročne zavore.

Kontrolna lučka (P) ⇨ 80.

## Zavorna pomoč

Pri naglem in silnem pritisku zavornega pedala se sprosti maksimalen zavorni pritisk, ki omogoči najkrajšo možno zavorno pot.

Med silnim zaviranjem ne popuščajte zavornega pedala. Takoj ko spustite zavorni pedal, je sproščanje maksimalne zavorne sile deaktivirano.

## Pomoč pri speljevanju na vzponu

Sistem pomaga preprečiti nenamerne premike pri vožnji v klancu.

Ko po ustavitvi vozila v klancu spustite nožno zavoro, ostane zavora vklopljena še nadaljnji dve sekundi. Zavore popustijo samodejno, takoj ko začne vozilo speljevati.

Pomoč pri speljevanju na vzponu ni aktivna, če je vključena funkcija Autostop.

## Vozni kontrolni sistemi

### Elektronski stabilnostni program

Elektronski Stabilnostni Program (ESP®Plus) izboljšuje stabilnost vozila v vseh voznih situacijah neodvisno od površine vozišča ali oprijema pnevmatik. Preprečuje tudi zdrsanje pogonskih koles.

V trenutku, ko zazna težnjo po zanašanju ali zdrsanju zadnjega dela vozila (pri podkrmiljenju ali prekrmiljenju), se zmanjša navor motorja in prične se namensko zaviranje vsakega kolesa posebej. S tem se znatno izboljša stabilnost vozila na spolzkih cestah.

ESP®Plus je pripravljen na delovanje, ko ugasne kontrolna lučka .

Na delovanje sistema ESP®Plus Vas obvesti utripanje kontrolne lučke .

### Opozorilo

Ta sistem je del varnostne opreme, ki naj Vas ne spodbuja k tveganeemu načinu vožnje.

Prilagodite hitrost vozila razmeram na cesti primerno.

Kontrolna lučka   82.

### Deaktiviranje

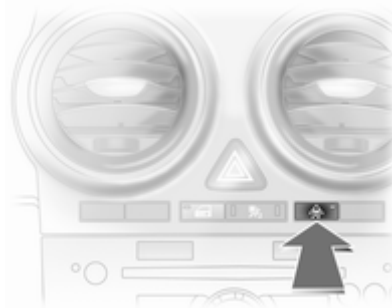

ESP®Plus lahko izključite s pritiskom tipke .

Če je ESP®Plus izključen vnovič s ponovnim pritiskom tipke . Na prikazovalniku servisnih intervalov se pojavi simbol **ESPoff**.

### Opozorilo

Ne izklaplajte sistema ESP®Plus, če pade tlak v samopodporni pnevmatiki.

ESP®Plus vključite vnovič s ponovnim pritiskom tipke . Na prikazovalniku servisnih intervalov se pojavi simbol **ESPon**. ESP®Plus se ponovno vklopi z naslednjo vključitvijo kontakta.



## Tempomat

S tempomatom lahko ohranjate hitrost med 30 in 200 km/h. Pri bolj strmih vzponih ali spustih je možno odstopanje od shranjene hitrosti.

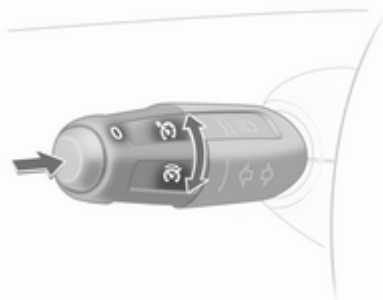
Zastran varnostnih razlogov se Tempomata ne more aktivirati, dokler vsaj enkrat ne pritisnete zavornega pedala.



Ne uporabljajte Tempomata, če vožnja z enakomerno hitrostjo ni priporočljiva.

Pri avtomatskem menjalniku in pri robotiziranem ročnem menjalniku je vožnja z vključenim Tempomatom priporočljiva le v samodejnem načinu. Kontrolna lučka   84.

## Vklop

Obrnite stikalo  navzgor in sprostite: trenutna hitrost je shranjena in obdržana.

Hitrost vozila lahko povišate s pritiskom pedala za plin. Ko pedal sprostite, je prej shranjena hitrost zopet priklicana.

Hitrost je shranjena do odvzema kontakta.

Priklic shranjene hitrosti: stikalo  obrnite navzdol nad 30 km/h.

## Pospeševanje

Pri vklopljenem tempomatu obrnite stikalo  navzgor in pridržite ali pa ga večkrat obrnite navzgor: hitrost se enakomerno ali postopoma zvišuje.

Ko stikalo  sprostite, se trenutna hitrost vozila shrani in obdrži.

## Upočasnjevanje

Pri vklopljenem tempomatu obrnite stikalo  navzdol in pridržite ali pa ga večkrat obrnite navzdol: hitrost se enakomerno ali postopoma znižuje.

Ko stikalo  sprostite, se trenutna hitrost vozila shrani in obdrži.

## Izklop

Na kratko pritisnite tipko : tempomat je izključen.

Samodejni izklop:

- Hitrost vozila pod 30 km/h
- Pritisnjen zavorni pedal
- Pritisnjen pedal sklopke
- Izbirna ročica v položaju **N**

Za ponastavitev shranjene hitrosti obrnite stikalo  navzdol.

## Sistemi zaznavanja ovir

### Parkirni pomočnik



Parkirni pomočnik olajša parkiranje z meritvijo razdalje med vozilom ter oviro. Vsekakor pa je voznik tisti, ki je odgovoren za morebitne posledice pri parkiranju vozila.

Sistem meri razdaljo s štirimi senzorji v zadnjem in sprednjem odbijaču.

Kontrolna lučka  ⇄ 81.

### Opomba

Montaža predmetov v bližini senzorjev utegne povzročiti motnje.

## Aktiviranje

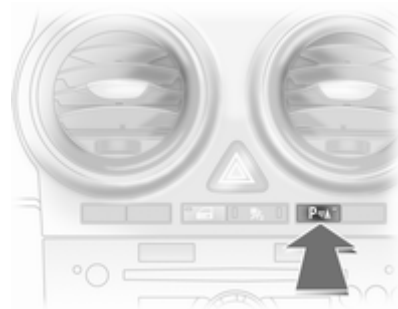

Pri vklopu vzvratne prestave se sistem parkirnega pomočnika vključi samodejno.

O razdalji do ovire je voznik obveščen s prekinjenim zvočnim signalom. Interval (presledek) med piski se krajša s krajšanjem razdalje. Ko je razdalja med vozilom in oviro le še 30 cm, postane zvok neprekinjen.

**⚠ Opozorilo**

Razne odsevne površine predmetov ali oblačil ter zunanji viri glasnega zvoka utegnejo povzročiti, da sistem ne zazna ovire.

**Deaktiviranje**

Sistem izklopite s pritiskom tipke **P** .

Sistem se samodejno izključi, ko pretaknete iz vzvratne prestave.

**Oprema za vleko**

Če je vozilo opremljeno s tovarniško nameščeno vlečno kljuko, jo sistem avtomatično upošteva.

Pri vleki prikolice je zadnji del parkirnega pomočnika izklopljen.

**Gorivo****Goriva za bencinske motorje**

Uporabljajte le neosvinčeno gorivo v skladu s standardom EN 228.

Dovoljena so ekvivalentna standardizirana goriva z deležem etanola največ 10 % po prostornini. V tem primeru uporabljajte le gorivo, ki ustreza standardu E DIN 51626-1.

Uporabljajte goriva z ustreznim oktanskim številom ⇨ 192. Uporaba goriva s prenizkim oktanskim številom zmanjša moč motorja in poveča porabo goriva.

**Svarilo**

Če uporabite gorivo, ki ni skladno s standardom EN 228 ali enakovrednim standardom, lahko pride usedlin ali poškodb motorja in posledično tudi izgube garancije.

**Svarilo**

Uporaba goriva s prenizkim oktanskim številom utegne povzročati nenadzorovano izgorevanje, klenkanje, kar lahko uniči motor.

**Goriva za dizelske motorje**

Uporabljajte le dizelsko gorivo v skladu s standardom EN 590.

V državah izven Evropske unije uporabljajte gorivo Euro-Diesel z vsebnostjo žvepla pod 50 ppm (delcev na milijon).

**Svarilo**

Če uporabite gorivo, ki ni skladno s standardom EN 590 ali enakovrednim standardom, lahko pride do izgube moči motorja, povečane obrabe ali poškodb motorja in posledično tudi izgube garancije.

Ne uporabljajte dizelskega goriva za plovila, kurilnega olja, Aquazola in podobnih emulzij dizelskega goriva in vode. Ne mešajte med seboj dizelskega goriva in bencina.

## Dotakanje goriva



### ⚠ Nevarnost

Pred točenjem goriva obvezno izključite motor in vse pomožne grelce z izgorevalno komoro (označeno z nalepko na loputi rezervoarja goriva). Izključite vse mobilne telefone.

Držite se varnostnih predpisov bencinske črpalke, kjer točite gorivo.

### ⚠ Nevarnost

Bencin je vnetljiva in eksplozivna tekočina. Ne kadite! Gorivu se ne približujte z odprtim ognjem ali iskro.

Če zavohate gorivo v potniškem prostoru vozila, mora biti ta nevaren pojav nemudoma odpravljen v servisni delavnici.

### Svarilo

Če ste natočili napačno gorivo, ne zaganjajte motorja.

Odprtina za polnjenje goriva se nahaja na zadnji desni strani vozila.

Loputa rezervoarja goriva se pri Corsi, ki je opremljena z daljinskim upravljalnikom za centralno zaklepanje, zaklene skupaj z vsemi vrati.

Odprite loputo.

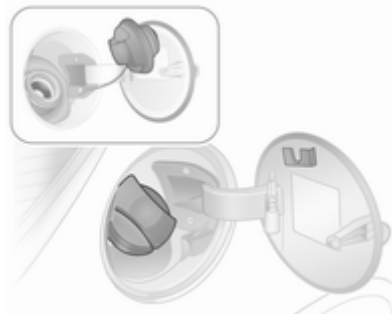



Odklenite pokrov rezervoarja goriva s ključem vozila, ga odvijte v levo in odstranite. Odvijte pokrov, ga snemite in zatakните na loputo.

<b>Svarilo</b>
Razlito gorivo takoj pobrišite.

### **Pokrov rezervoarja goriva**

Uporabljajte le originalne pokrove rezervoarja goriva. Vozila z dizelskim motorjem imajo posebne pokrove rezervoarja.

### **Poraba goriva in emisija CO<sub>2</sub>**

Poraba goriva se giblje med 3,2 in 9,8 l/100 km.

Emisija CO<sub>2</sub> se giblje med 94 in 172 g/km.

### **Splošne informacije**

Za točne vrednosti pri vašem vozilu glejte EGS potrdilo o skladnosti, ki je priloženo vozilu, ali druge državne registracijske dokumente.

Ugotavljanje porabe goriva je določeno z direktivo R (EC) št. 715/2007 (v vsakokratni najnovejši izdaji).

Sestavni del nove smernice je tudi podatek o emisiji CO<sub>2</sub>.

Navedene podatke moramo razumeti kot okvirno in ne kot dejansko porabo goriva posameznega vozila. Poraba goriva je odvisna tudi od Vašega osebnege stila vožnje in cestnih ter prometnih razmer.

Vse vrednosti temeljijo na osnovnih EU modelih s standardno opremo.

Izračun porabe goriva upošteva maso praznega (za vožnjo pripravljenega) vozila. Dodatna oprema utegne povečati porabo goriva, emisijo CO<sub>2</sub> ter znižati najvišjo hitrost.

## **Vleka**

### **Splošne informacije**

Uporabljajte le od Opla odobreno opremo za vleko. Priporočamo, da naknadno montažo opreme za vleko opravijo v servisni delavnici. V tem primeru je potrebno izvesti spremembe na vozilu kot npr. hlajenje in ostali dejavniki.

Vgradnja vlečne kljuge lahko prekrije odprtino za vlečno uho. V tem primeru uporabite snemljivo vlečno kljuko. Snemljivo vlečno kljuko shranjujte vedno v vozilu.

Montirne dimenzije opreme za vleko prikolice ⇨ 214.

### **Vozne lastnosti, nasveti za vleko**

Pred priključitvijo prikolice namastite kroglo vlečne kljuge. Pri uporabi protinihajnega stabilizatorja krogle ne mastite, ker stabilizator deluje na kroglo.

Pri prikolicah z manjšo stabilnostjo ali počitniških prikolicah z dovoljeno skupno maso 1000 kg ne prekoračite hitrosti 80 km/h. V tem primeru je priporočljiva uporaba protinihajnega stabilizatorja.

Če prikolico prične zanašati, vozite počasneje, ne obračajte volana in po potrebi, močno zavirajte.

Pri vožnji po klancu navzdol izberite tisto prestavo, s katero bi vozili navzgor in tudi isto hitrost.

Prilagodite tlak v pnevmatikah na predpisano vrednost za maksimalno obremenitev ⇨ 206.

## Vleka prikolice

### Obremenitve pri vleki

Dovoljena priklopna obremenitev je maksimalna vrednost, odvisna od vozila in zmogljivosti motorja, ki je ne smete preseči. Dejanska priklopna obremenitev je razlika med dejansko skupno maso prikolice in silo, s katero pripeta prikolica pritiska na kljuko.

Dovoljene priklopne obremenitve za Vaš tip vozila so navedene v dokumentih vozila. V splošnem velja ta obremenitev za vzpone do največ 12 %.

Dovoljena priklopna obremenitev velja le za določene vzpone in le na nadmorski višini do 1000 m. Ker je pri dvigovanju nadmorske višine nad 1000 m in višje zrak vse bolj redek, se motorju temu sorazmerno manjša zmogljivost in prav tako njegov vzpenjalni učinek. Zato mora biti skupna masa vozila s priklopnikom na vsakih dodatnih 1000 metrov višine za 10% manjša. Mase priklopnikov ni potrebno zmanjšati na cestah z lažjimi vzponi (do 8 %, npr. na avtocestah).

Dovoljena skupna masa vlečnega vozila in priklopnika ne sme biti prekoračena. Ta masa je podana na tipski ploščici ⇨ 187.

### Navpična sila na vlečno kljuko

To je sila, s katero prikolica pritiska na kroglo vlečne kljuke. Lahko se spremeni s porazdelitvijo mase pri natovarjanju prikolice.

Največja dovoljena obremenitev vlečne kljuke (vozila z 1.2 motorjem : 45 kg, drugi motorji: 55 kg) je označena na tipski tabeli kompleta opreme za vleko in v dokumentih vozila. Obvezno upoštevajte predpisano dovoljeno obremenitev, posebej pri težkih prikolicah. Vertikalna obremenitev vlečne kljuke ne sme biti manjša od 25 kg.

### Zadnja os

Ko je na popolnoma obremenjenem vozilu priklopljena prikolica, utegne dovoljena obremenitev zadnje osi (glejte tipsko ploščico ali dokumente vozila) za osebna vozila biti presežena za 45 kg in maksimalna dovoljena skupna masa vozila za 50 kg (pri vozilih z 1.2 motorjem in s posebno izvedbo zadnje osi: 30 kg).

Dovoljena obremenitev zadnje osi za dostavna vozila je lahko presežena za 25 kg. Dovoljena skupna masa utegne biti presežena za navedene mase v primeru naslednjih motorjev:

A10XEP	= 30 kg
A 12XEL, A12XER, Z12XEP	= 25 kg
Z13DTH, A13DTR	= 40 kg
Z13DTJ, Z13DTE, A13DTE, A13DTC	= 35 kg

Vleka prikolice ni dovoljena za dostavna vozila z dimenzijami pnevmatik 215/45 R 17.

Če je dovoljena obremenitev zadnje osi presežena, znaša največja dovoljena hitrost vozila v tem primeru 100 km/h. Če dovoljujejo predpisi v določeni državi nižjo maksimalno hitrost pri vleki prikolice, moramo te predpise upoštevati.

## Oprema za vleko

### Svarilo

Pri vožnji brez prikolice vlečno kljuko vedno snemite.

## Shranjevanje vlečne kljuke

Vlečna kljuka je shranjena v vrečki in pripeta na pritrdilna ušesca v prostoru za rezervno kolo.

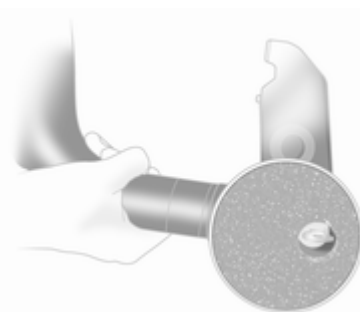

Na vrtljivo ročico s ključem namestite zaščitni pokrov.

## Nameščanje vlečne kljuke



Potisnite oba zatiča navznoter in snemite pokrov na odbijaču.



Iztaknite električni priključek za prikolico in ga preklpite navzdol. Iz odprtine za vlečno kljuko izvalcite tesnilni čep in ga pospravite v prtlačnik.

### Preverjanje nateznosti (trdnosti) vlečne kljuke

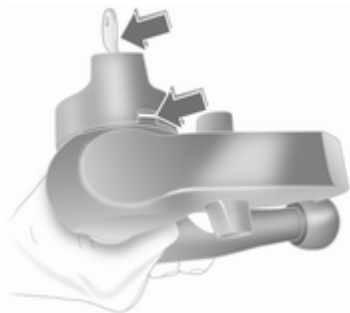

- Vrtljiva ročica je naslonjena na vlečno kljuko.
- Zelena oznaka na vrtljivi ročici ni vidna.
- Zaklepni zatič na vrhu vlečne kljuke je usmerjen navznoter.
- Ključ je v zaklepu.

V nasprotnem primeru morate vlečno kljuko napeti, preden jo vstavite v njeno odprtino:

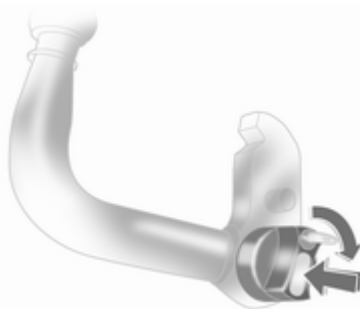

- Vstavite ključ v zaklep in odklenite vlečno kljuko.
- Vrtljivo ročico potisnite na vlečno kljuko in jo med potiskanjem vrtite v desno, dokler se ne zaskoči. Ključ ostane v zaklepu.

### Vstavev vlečne kljuke



Vstavite vlečno kljuko v njeno odprtino in jo potisnite navzgor, da se slišno zaskoči v ustrezen položaj.

Vrtljiva ročica se zaskoči v svoj prvotni položaj, oprta na vlečno kljuko brez razmika.

#### **⚠ Opozorilo**

Med vstavljanjem ročice ne vrtite.

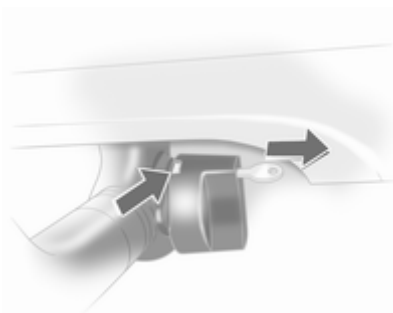

Zelena oznaka na vrtljivi ročici je vidna.

Zaklenite vlečno kljuko in izvalcite ključ.

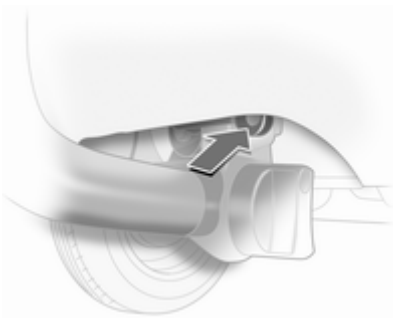

### Ušesce za odmično žico

Zatakните odmično žico v ušesce.

### Preverite, ali je vlečna kljuka pravilno nameščena oz. dobro pritrjena

- Zelena oznaka na vrtljivi ročici je vidna.
- Med vrtljivo ročico in kljuko ni razmaka.
- Vlečna kljuka mora biti trdno nameščena v svoji odprtini.
- Vlečna kljuka mora biti zaklenjena in ključ mora biti odstranjen.

### ⚠ Opozorilo

Vleka prikolice je dovoljena le s primerno nameščeno vlečno kljuko. Če vlečne kljuke ne morete pravilno pritrčiti, priporočamo, da poiščete servisno delavnico.

### Demontaža vlečne kljuke

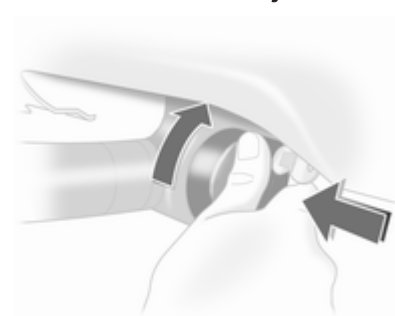

Vstavite ključ v zaklep in odklenite vlečno kljuko.

Vrtljivo ročico potisnite na vlečno kljuko in jo med potiskanjem vrtite v desno, dokler se ne zaskoči. Izvalcite kljuko navzdol.

Vstavite tesnilni čep na odprtino za vlečno kljuko. Električni priključek za prikolico preklopite v stran. Namestite pokrov na odbijač in potisnite zaponki navzven.

## Nega vozila

Splošne informacije .....	140
Preverjanja na vozilu .....	141
Zamenjava žarnic .....	148
Elektronski sistem .....	161
Orodje vozila .....	165
Kolesa in pnevmatike .....	166
Zagon s premostitvenimi kabli ...	176
Vleka .....	178
Nega za zunanji izgled .....	180

## Splošne informacije

### Dodatna oprema in spremembe na vozilu

Priporočamo, da uporabljate originalne dele in dodatno opremo, pri predelavi vozila pa dele, ki jih odobrava proizvajalec za vgradnjo v tip Vašega vozila. Za vse druge izdelke takih ocen nimamo in zanje ne moremo jamčiti, tudi če za nekatere obstojajo uradna dovoljenja.

Spremembe v elektronskih sistemih v vozilu niso dovoljene. Ne priklaplajte dodatnih električnih porabnikov in ne posegajte v elektroniko krmilnih enot in modulov (npr. "chip-tuning").

#### Svarilo

Kadar vozilo prevažate z vlakom ali na vlečnem vozilu, se lahko poškodujejo zavesice za blato.

## Shranjevanje vozila

### Shranjevanje dalj časa

Če nameravate odložiti vozilo za več mesecev, je potrebno storiti naslednje:

- Operite in voskajte vozilo.
- Preverite zaščitni sloj voska na podvožju in v motornem prostoru.
- Očistite in konzervirajte gumijasta tesnila.
- Napolnite posodo za gorivo do vrha.
- Zamenjajte motorno olje.
- Izpraznite posodo s tekočino za pranje.
- Preverite hladilno tekočino in zaščito pred zamrzovanjem in rjo.
- Prilagodite tlak v pnevmatikah na predpisano vrednost za maksimalno obremenitev.
- Vozilo parkirajte v suhem in dobro prezračenem prostoru. Vklopite prvo ali vzvratno prestavo ali

pomaknite izbirno ročico v položaj **P**. Preprečite premikanje vozila.

- Ne zategnite ročne zavore.
- Odprite pokrov motorja, zaprite vsa vrata in zaklenite vozilo.
- Odklopite kabel z negativnega pola akumulatorja. Pazite, da sistem (npr. alarmna naprava) ni vključen.

### Postavitev vozila nazaj v promet

Če nameravate uporabljati vozilo v prometu, je potrebno storiti naslednje:

- Priklopite kabel na negativni pol akumulatorja. Aktivirajte elektroniko elektronsko pomičnih stekel.
- Preverite tlak v pnevmatikah.
- Napolnite posodo s tekočino za pranje.
- Preverite nivo motornega olja.
- Preverite nivo hladilne tekočine.
- Po potrebi namestite registrski tablici.

### Obnova odpadnih vozil

Informacije o centrih za obnovo odpadnih vozil in o recikliranju vozil so na voljo na naših spletnih straneh. Ta opravila zaupajte pooblaščenim centrom za obnovo.

### Preverjanja na vozilu

#### Potrebno delo

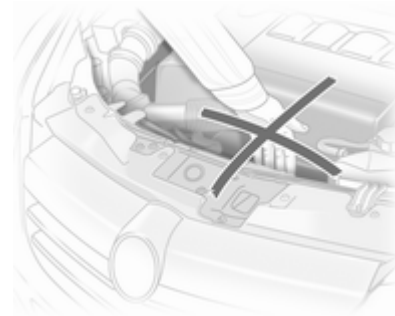

#### **⚠ Opozorilo**

Opravite vse preglede v motornem prostoru vedno pri izključenem kontaktu.

Ventilator se utegne vključiti tudi pri izključenem kontaktu.

**⚠ Nevarnost**

Sistem vžiga in ksenonski žarometi delujejo pod izredno visoko napetostjo. Ne dotikajte se jih.

Za preprostejše prepoznavanje so pokrovi odprtih za dolivanje motornega olja, hladilne tekočine, sredstva za pranje ter ročaj palice za kontrolo nivoja motornega olja obarvani rumeno.

## Pokrov motorja

### Odpiranje

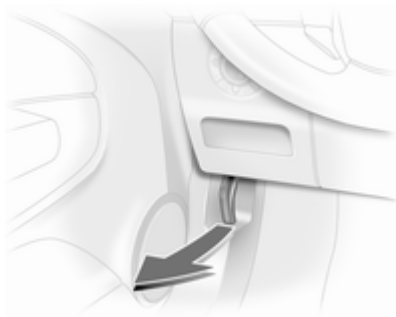

Potegnite sprostilni vzvod in ga vrnite v prvotni položaj.



Potegnite varnostni zapah navzgor in odprite pokrov.

Pritok zraka ⇨ 113.

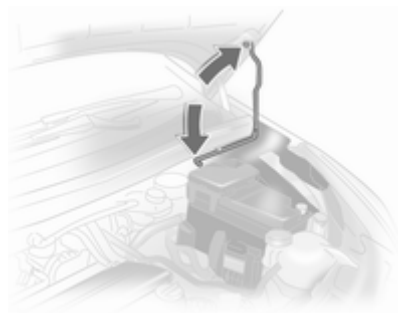



Zatakните podporno prečko.

Če se med trajanjem funkcije Autostop odpre pokrov motorja, se motor iz varnostnih razlogov samodejno zažene.

## Zapiranje

Pred zapiranjem motornega prostora zatakните podporno prečo nazaj v njeno držalo.

Pri zapiranju počasi spustite pokrov in pustite, da se zaskoči z lastno težo. Preverite, ali je pokrov pravilno zaprt.

## Motorno olje

Nivo motornega olja redno preverjajte ročno, da zagotovo ne pride do poškodb motorja. Prepričajte se, da uporabljate pravilno specifikacijo olja. Priporočene tekočine in maziva ⇨ 184.

Nivo olja preverjajte, ko vozilo stoji na ravni podlagi. Motor naj bo pri tem na delovni temperaturi ter izklopljen vsaj 5 minut.

Izvlечite merilno palico, jo do suhega obrišite in potisnite do konca nazaj v odprtino, nato jo zopet izvlечite in preverite seganje sledi olja.

Vstavite merilno palico do konca nazaj v odprtino in jo obrnite za pol obrata.

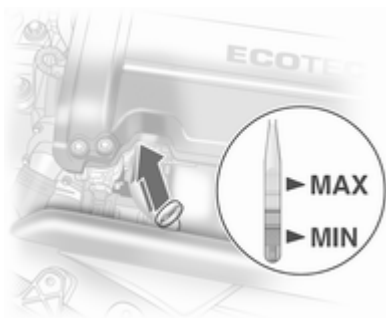

V odvisnosti motorja je več različnih merilnih palic.

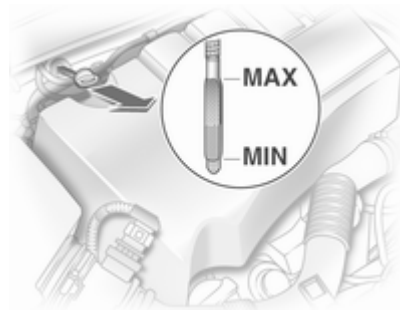

Če sega sled olja do spodnje oznake **MIN**, je olje potrebno dotočiti.

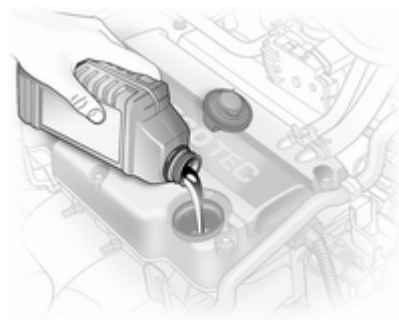

Priporočamo uporabo enakega olja, ki je v motorju.

Sled olja ne sme preseči oznake **MAX** na merilni palici.

#### Svarilo

Presežek olja je potrebno izpustiti ali izsesati.

Prostornine ⇨ 204.

Namestite in privijte pokrov odprtine.

## Hladilna tekočina

Koncentracija hladilne tekočine zagotavlja zaščito pred zamrznitvijo do temperature  $-28^{\circ}\text{C}$ .

#### Svarilo

Uporabljajte le odobrene tekočine.

## Nivo hladilne tekočine

#### Svarilo

Prenizek nivo hladilne tekočine utegne povzročiti poškodbe motorja.

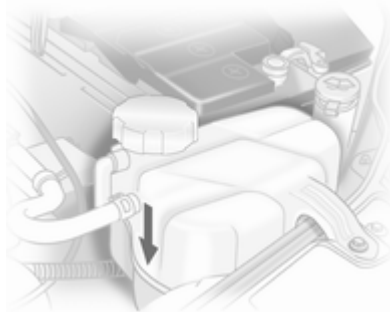

Nivo hladilne tekočine v ekspanzijski posodi mora pri hladnem motorju segati nekoliko nad oznako **KALT/COLD**. Dotočite hladilno tekočino, če je nivo prenizek.

#### ⚠ Opozorilo

Pred odvijanjem pokrova pustite, da se motor ohladi. Pokrov odvijajte previdno, da se lahko tlak v posodi in tlak v okolici izenačita.

Dolijte sredstvo proti zamrznitvi. Če le-ta ni na voljo, dolijte destilirano ali pitno vodo. Dobro privijte pokrov. Dajte preveriti koncentracijo hladilne tekočine in odpraviti vzrok izgube hladilne tekočine strokovnjakom v servisni delavnici.

## Tekočina za pranje

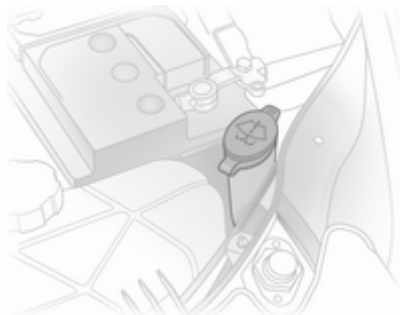

V posodo dolivajte čisto vodo in čistilno sredstvo z zaščito pred zamrznitvijo. Za ustrezno razmerje mešanice upoštevajte podatke na embalaži.

### Svarilo

Samo tekočina za pranje z zadostno koncentrirano mešanico zagotavlja zaščito pri nizki temperaturi ali nenadnem padcu temperature.

## Zavore

Cvileč zvok opozarja na obrabljenost zavornih ploščic do minimalne debeline. Vožnjo lahko nadaljujete, vendar zamenjajte ploščice, takoj, ko je to izvedljivo.

V prvih nekaj vožnjah po montaži novih zavornih ploščic ne zavirajte po nepotrebem z veliko silo.

## Zavorna tekočina

### ⚠ Opozorilo

Zavorna tekočina je strupena in jedka. Nikakor ne sme priti v stik z očmi, kožo, tkanino ali lakiranimi površinami.

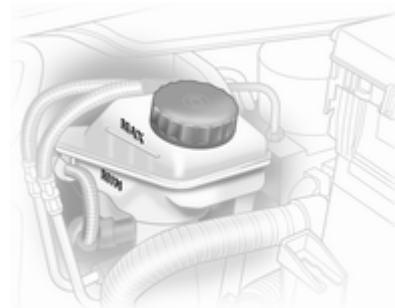

Nivo zavorne tekočine mora biti med oznakama **MIN** in **MAX**.

Pri dolivanju pazite na maksimalno čistočo, zakaj vsak delček umazanije ali drug tujek utegne povzročiti motnje v delovanju zavor! Vzrok uhajanja zavorne tekočine dajte nemudoma odpraviti strokovnjakom v servisni delavnici.

Dolivajte samo visoko zmogljivo odobreno zavorno tekočino. Zavorna tekočina in tekočina sklopke ↪ 184.

## Akumulator

Akumulator v Vašem vozilu nima potrebe po vzdrževanju in vozni profil dopušča zadostno polnjenje akumulatorja. Vožnje na kratke razdalje in pogosti zagoni motorja lahko izpraznejo akumulator. Izogibajte se uporabi nepotrebnih električnih naprav.



Baterije in akumulatorji ne spadajo med hišne odpadke. Odlagajte jih na primerni reciklažni zbiralni točki.

Če vozilo ni v uporabi več kot 4 tedne, se utegne akumulator izprazniti. Odklopite kabel z negativnega pola akumulatorja.

Akumulator se sme odklopiti in priklopiti le pri izključenem kontaktu.

## Opozorilna nalepka



Pomen simbolov:

- Prepovedano iskrenje, odprt ogenj ali kajenje.
- Vedno uporabljajte zaščito za oči. Eksplozivni plini lahko povzročijo slepoto ali poškodbe.
- Akumulator hranite na otrokom nedosegljivem mestu.
- Akumulator vsebuje žveplovo kislino, ki lahko povzroči slepoto ali hude opekline.

- Za več informacij glejte navodila za uporabo.
- V okolici akumulatorja so lahko prisotni eksplozivni plini.

## Zamenjava akumulatorja

### Opomba

Vsako odstopanje od navodil, podanih v tem odstavku, lahko povzroči začasno deaktiviranje stop-start sistema.

Pri menjavi akumulatorja pazite, da ni odprt noben pokrov na pozitivnem polu akumulatorja. Če je pozitiven pol izpostavljen, ga pokrijte z izolirnim pokrovom; negativni pol akumulatorja pa mora biti odprt.

Uporabljajte le akumulatorje, pri katerih je vgradnja škatle z varovalkami izvedljiva nad akumulatorjem.

Če je vozilo opremljeno z akumulatorjem AGM (Absorbent Glass Mat), poskrbite, da bo tudi v primeru zamenjave uporabljen akumulator vrste AGM.



AGM akumulator lahko prepoznate po identifikacijski nalepki. Priporočamo uporabo originalnega Oplovega akumulatorja.

#### Opomba

Uporaba AGM akumulatorja, ki se razlikuje od originalnega Oplovega akumulatorja lahko povzroči slabše delovanje stop-start sistema.

Priporočamo Vam, da demontažo in montažo akumulatorja opravijo v servisni delavnici.

Sistem Stop-start ⇨ 116.

## Menjava akumulatorja

### ⚠ Opozorilo

Če pri vozilu z akumulatorjem AGM polnite akumulator z zunanjim polnilnikom, poskrbite da njegov potencial polnjenja ne presega 14,6 volta. V nasprotnem primeru lahko pride do poškodbe akumulatorja.

Zagon s premostitvenimi kabli  
⇨ 176.

## Odzračevanje sistema dizelskega goriva

Če je bil rezervoar do suhega izprazen, po dotakanju odzračite sistem goriva. Trikrat zapored vključite kontakt za približno 15 sekund. Motor zaganjajte največ 40 sekund (iz tehničnih razlogov naj poskusi zagona ne trajajo več kot 30 sekund pri motorju A 17 DTS). Poskus zagona ponovite po najmanj 5-ih sekundah. Če motor tudi tedaj ne vžge, poiščite servisno delavnico.

## Zamenjava metlic brisalcev

### Servisni položaj sprednjih brisalcev

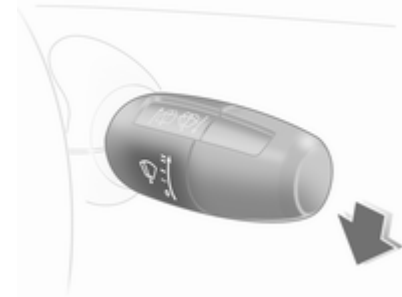

Izključite kontakt, ključ naj ostane v kontaktni ključavnici ali odprite voznikova vrata.

V roku 4-ih sekund po izključitvi kontakta potisnite in pridržite stikalo brisalcev v spodnjem položaju, dokler se brisalca ne pomakneta v navpični položaj.

### Metlice brisalcev vetrobranskega stekla

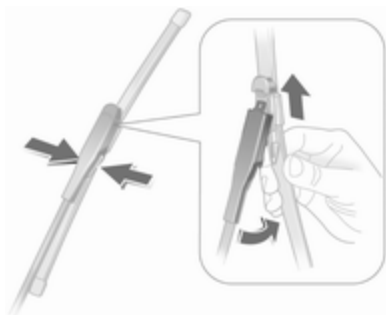

Brisalec dvignite, metlico brisalca obrnite za 90° in jo odstranite vstran.

### Metlica brisalca zadnjega stekla

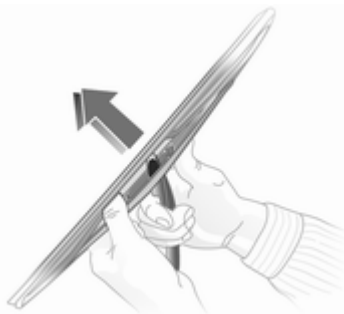

Dvignite brisalec. Iztaknite metlico brisalca, kot je prikazano na zgornji sliki, in jo odstranite.

Pritrdite metlico brisalca pod rahlim kotom na ročico brisalca in jo pritisnite, da se zaskoči.

Ročico brisalca previdno spustite.

### Zamenjava žarnic

Pred menjavo žarnice izključite kontakt in izklopite njeno stikalo ali zaprite vrata.

Novo žarnico prijemajte le za grlo! Pri tem se ne dotikajte steklene bučke z golimi rokami.

Za zamenjavo uporabite isti tip žarnice.

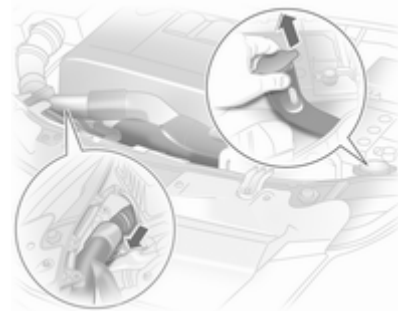

Pri menjavi žarnice na desni strani motornega prostora snemite zračno cev z zračnega filtra.

V OPC izvedenki priporočamo, da prepustite zamenjavo žarnic strokovnjakom v servisni delavnici.

Za zamenjavo žarnice na levi strani odstranite pokrov škatle z varovalkami ↻ 163 in grlo posode s tekočino za pranje od zgoraj. Če je posoda docela polna, bo nekaj tekočine za pranje izteklo.

## Halogenski žarometi

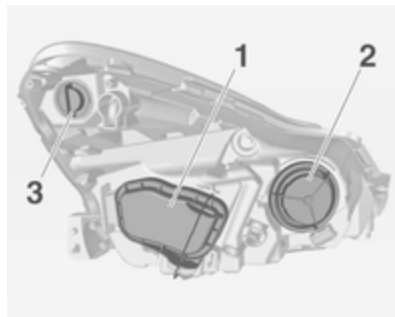

Žarometi imajo ločene sisteme za kratko luč **1** (zunanja žarnica), dolgo luč **2** (notranja žarnica) in dnevno luč/stransko luč **3**.

## Kratke luči

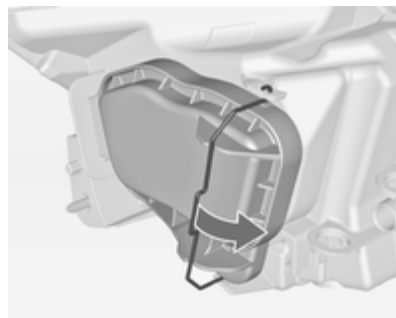

1. Iztaknite žično sponko in odstranite pokrov **1**.

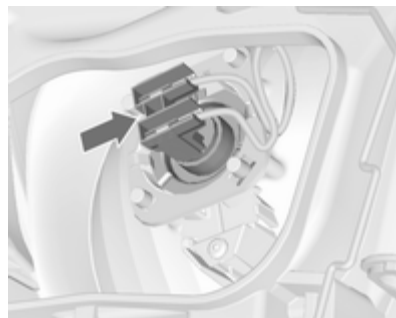

2. Nosilec žarnice potisnite vstran in odstranite žarnico iz žarometa.

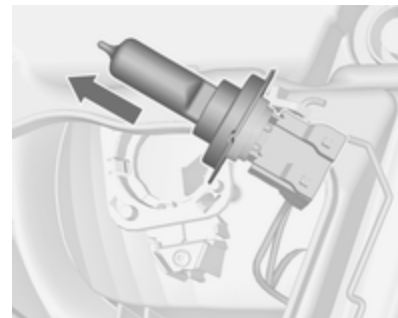

3. Z žarnice razvlecite kabelski priključek.
4. Novo žarnico z nosilcem vstavite v žaromet tako, da se jezička na nosilcu žarnice ujemata z odprtinama na žarometu.
5. Nosilec z žarnico v žarometu pritrdite.
6. Priklopite kabelski priključek.
7. Namestite pokrov in ga spnite z žično sponko.

## Dolge luči

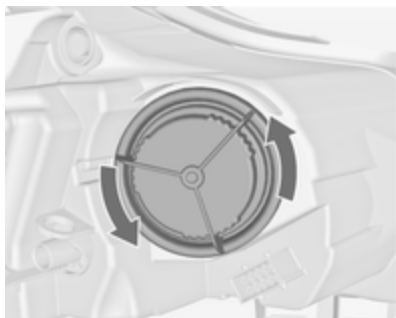

1. Pokrov **2** žarometa obrnite v obratno smer urinega kazalca in ga odstranite.
2. Z žarnice odklopite kabelski priključek.



3. Iz držala iztaknite žično sponko: potisnite jo rahlo v stran.

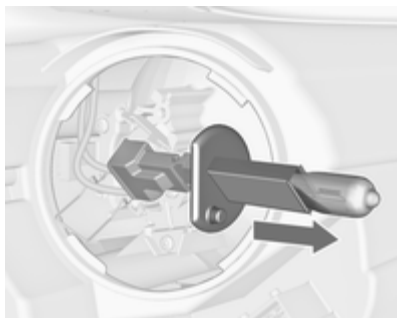

4. Žarnico izvlecite iz žarometa.

5. Novo žarnico vstavite v žaromet tako, da se jezička ujemata z odprtinama na žarometu.
6. Na žarnico pripnite vzmetno sponko in kabelski priključek.
7. Namestite zaščitni pokrov.

## Dnevne luči/stranske luči

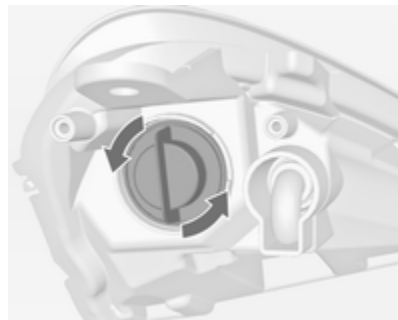

1. Nosilec žarnice **3** obrnite v obratno smer urinega kazalca. Iz žarometa izvlecite nosilec z žarnico stranske luči.



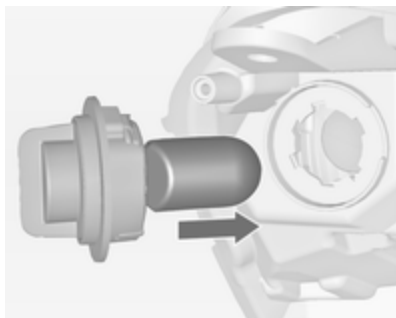

2. Odstranite pregorelo žarnico iz nosilca in vstavite novo.
3. Žarnico z nosilcem vstavite v žaromet tako, da se jezička na nosilcu žarnice ujemata z odprtinama na žarometu.
4. Pritrdite z obratom v smeri urnega kazalca.

### Prednji smernik

Prednji smerniki so opremljeni z vzdržljivimi žarnicami. Če žarnica prepore, jo dajte zamenjati v servisni delavnici.

### Prilagodljivi žarometi

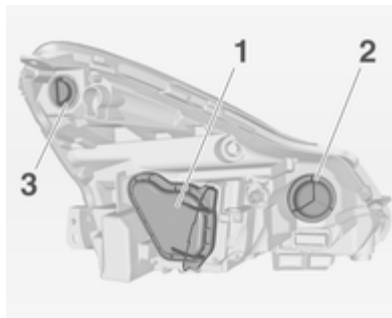

Žarometi imajo ločene sisteme za kratko in dolgo luč **1** (zunanja žarnica), smernik **2** (notranja žarnica) in dnevno luč/stransko luč **3**.

### Dolga/kratka luč



1. Iztaknite žično sponko in odstranite pokrov **1**.



2. Nosilec žarnice obrnite v obratno smer urinega kazalca.

Iz žarometu izvlecite nosilec z žarnico.

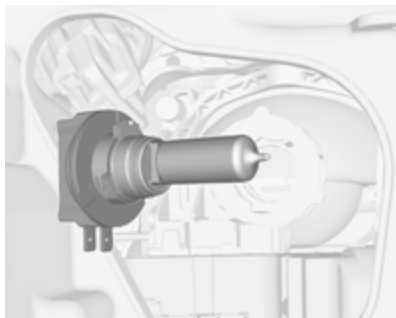

3. Novo žarnico z nosilcem vstavite v žaromet tako, da se jezička na nosilcu žarnice ujemata z odprtinama na žarometu.
4. Pritrdite nosilec žarnice z obratom v smeri urnega kazalca.
5. Namestite pokrov in ga spnite z žično sponko.

### Dnevne luči/stranske luči



1. Nosilec žarnice **3** obrnite v obratno smer urinega kazalca.  
Iz žarometu izvlecite nosilec z žarnico.

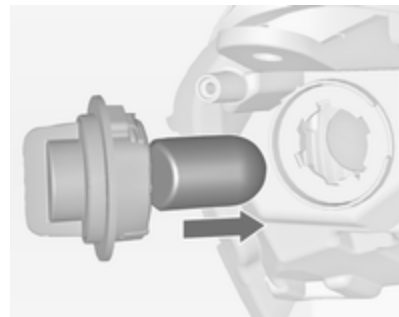

2. Odstranite pregorelo žarnico iz nosilca in vstavite novo.
3. Žarnico z nosilcem vstavite v žaromet tako, da se jezička na nosilcu žarnice ujemata z odprtinama na žarometu.
4. Pritrdite z obratom v smeri urnega kazalca.

## Osvetlitev križišč

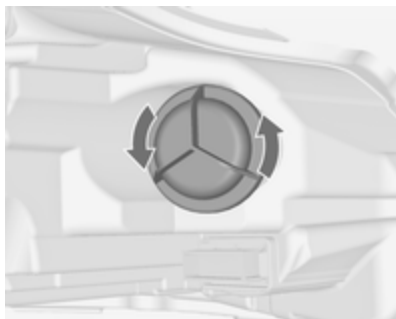

1. Pokrov **2** žarometa obrnite v obratno smer urinega kazalca in ga odstranite.



2. Z žarnice odklopite kabelski priključek.

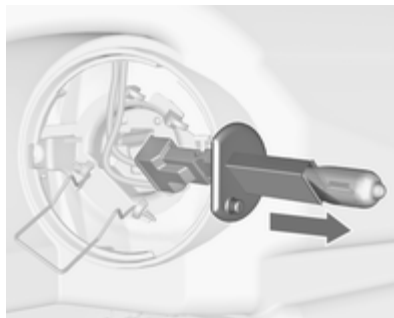

3. Iz držala iztaknite žično sponko: potisnite jo rahlo v stran.
4. Žarnico izvlecite iz žarometa.
5. Novo žarnico vstavite v žaromet tako, da se jezička ujemata z odprtinama na žarometu.
6. Na žarnico pripnite vzmetno sponko in kabelski priključek.
7. Namestite zaščitni pokrov.

## Prednji smernik



1. Iztaknite žično sponko in odstranite pokrov **1**.



2. Nosilec žarnice obrnite v obratno smer urinega kazalca.  
Iz žarometov izvalcite nosilec z žarnico.



3. Žarnico rahlo pritisnite v nosilec, jo obrnite v levo in izvalcite.
4. Vstavite novo žarnico, tako da jo rahlo pritisnete in obrnete.
5. Vstavite nosilec žarnice v žaromet in jo pritrdite z obratom v smeri urinega kazalca.
6. Namestite pokrov in ga spnite z žično sponko.

## Meglenke

Žarnice so dostopne s spodnje strani vozila.

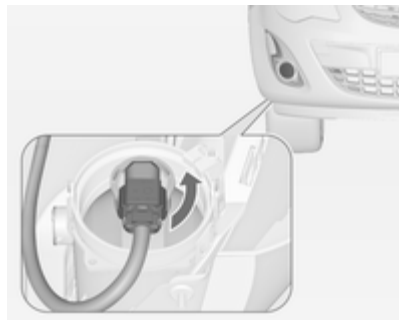

1. Nosilec žarnice odvijte v nasprotno smer urinega kazalca in ga odstranite iz žarometov.



2. Nosilec z žarnico razvalcite s kableskega priključka s pritiskom pritrdilne zaponke.
3. Zamenjajte nosilec z žarnico.
4. Priklopite kableski priključek.
5. Vstavite nosilec z žarnico v luč.
6. Nosilec žarnice obrnite v smer urinega kazalca in pritrdite.

## Zadnje luči

### 5-vratna izvedba osebnega vozila



1. Odprite stranski pokrov.

Pri zamenjavi žarnic na desni strani najprej odstranite orodje in dvigalko ali komplet za popravilo pnevmatik, nato pa odstranite škatlo z orodjem.



2. Izvlecite kabelski priključek s pritiskom na jeziček.
3. Ohišje luči pridržite na zunanji strani in odvijte obe pritrdilni matici.

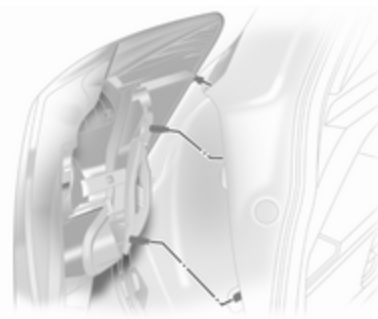

4. Ohišje luči izvlecite ritensko navzven.

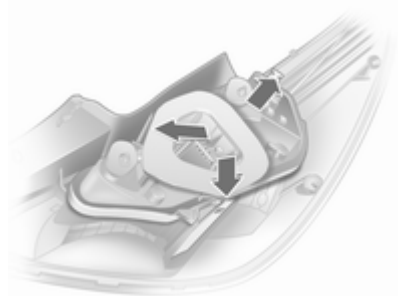

5. Narahlo pritisnite tri pritrdilne sponke ob stranicah nosilca žarnic navzven in nosilec z žarnicami izvlecite iz ohišja.

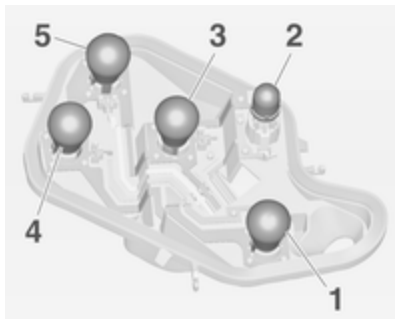

6. Žarnico rahlo pritisnite v nosilec, jo obrnite v levo in izvlecite ter vstavite novo žarnico.  
Zadnja meglenka se lahko nahaja le na eni strani (1)  
Vzratne luči (2)  
Smernik (3)  
Zadnja luč/pozicijska luč (4)  
Zadnja pozicijska/zavorna luč (5)

7. Namestite nosilec žarnic nazaj v ohišje luči; sponke se morajo slišno zaskočiti.

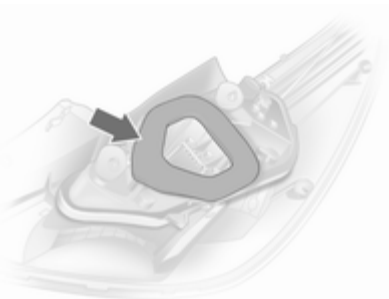

8. Pazite, da je tesnilo nosilca žarnic nameščeno tako, kot je prikazano na sliki.

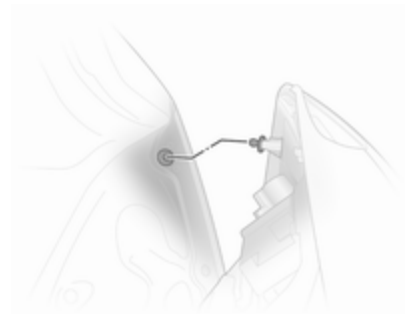

9. Ohišje luči pravilno namestite na svoje mesto na karoseriji in pritegnite pritrdilne matice z roko. Priključite kabelski priključek. Zaprite pokrov.

Po zamenjavi žarnice preverite delovanje luči: vključite kontakt, pritisnite zavorni pedal, prižgite stranske luči.

### 3-vratna izvedba osebnega vozila in dostavni Van



#### 1. Odprite stranski pokrov.

Pri zamenjavi žarnic na desni strani najprej odstranite orodje in dvigalko ali komplet za popravilo pnevmatik, nato pa odstranite škatlo z orodjem.



2. Izvlecite kabelski priključek s pritiskom na jeziček.

3. Ohišje luči pridržite na zunanji strani in odvijte obe pritrdilni matici.

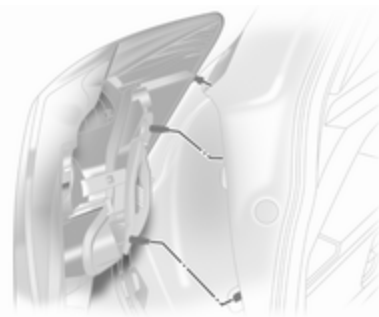

4. Demontirajte zadnjo luč.

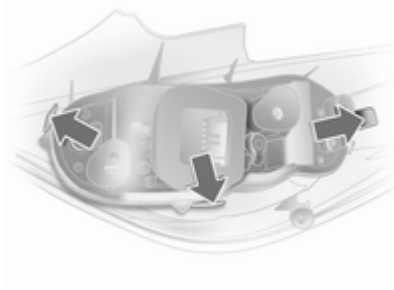

5. Narahlo pritisnite tri pritrdilne sponke ob stranicah nosilca žarnic navzven in nosilec z žarnicami izvlecite iz ohišja.

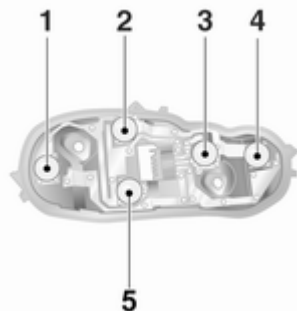

6. Žarnico rahlo pritisnite v nosilec, jo obrnite v levo in izvlecite ter vstavite novo žarnico.
- Vzratna luč (desna stran),  
zadnja meglenka (leva stran) (1)  
Pozicijska luč (2)  
Smernik (3)  
Zadnja pozicijska/zavorna luč (4)  
Pozicijska luč (5)

7. Namestite nosilec žarnic nazaj v ohišje luči; sponke se morajo slišno zaskočiti.

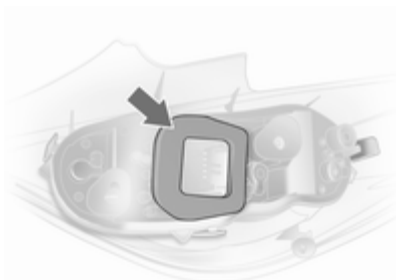

8. Pazite, da je tesnilo nosilca žarnic nameščeno tako, kot je prikazano na sliki. Na pritrdilni vijak namestite tesnilo.
9. Ohišje luči pravilno namestite na svoje mesto na karoseriji in pritegnite pritrdilne matice z roko. Priključite kabelski priključek. Zaprite in pritrdite pokrov v prtljažniku.

Po zamenjavi žarnice preverite delovanje luči: vključite kontakt, pritisnite zavorni pedal, prižgite stranske luči.

## Stranski smerniki

Žarnice dajte zamenjati v servisu.

## Osvetlitev registrske tablice

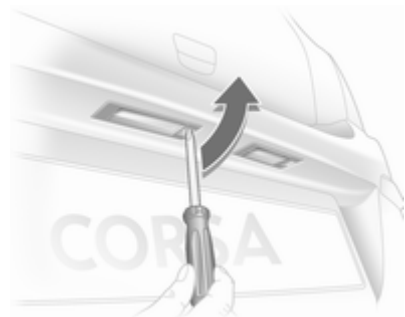

1. Vtaknite izvijač navpično v odprtino na desni strani luči in ga potisnite v stran, da se sprostí vzmetna sponka.





2. Luč rahlo povlecite navzdol. Ne vlecite je prek točke upora, sicer boste pretrgali kabelski vod.
3. Privzdignite sponko in iztaknite kabelski priključek iz luči.



4. Nosilec žarnice obrnite v obratno smer urinega kazalca.
5. Pregorelo žarnico odstranite iz nosilca in vstavite novo.
6. Nosilec z žarnico vstavite v luč in ga obrnite v smeri urinega kazalca.
7. Pripnite kabelski priključek na nosilec žarnice.
8. Namestite luč na svoje mesto in jo pripnite, da se slišno zaskoči.

## Stropne luči

### Sprednja stropna luč



1. Iztaknite zaslonko z izvijačem na mestu, ki ga označuje zgornja slika.
2. Žarnico izvlecite iz nosilca.
3. Vstavite novo žarnico.
4. Zaslonko vstavite in vpnite v pravilni položaj.

### Sprednje stropne in bralne luči

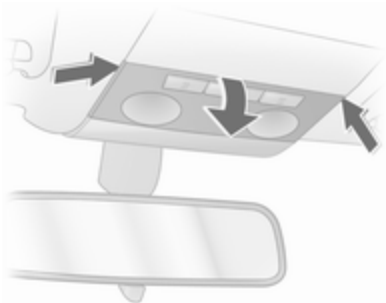

1. Iztaknite zaslonko iz ohišja luči z rokami, jo preklpite previdno navzdol in v tem položaju odstranite.
2. Izvlecite žarnico in vstavite novo.
3. Pripnite zaslonko.

### Osvetlitev sovoznikovega predala in predela nog



1. Luč iztaknite z izvijačem.



2. Žarnico rahlo potisnite proti vzmetni sponki in odstranite.
3. Vstavite novo žarnico.
4. Vstavite luč.

### Zadnje stropne in bralne luči

Žarnice dajte zamenjati v servisu.

## Elektronski sistem

### Varovalke

Nova varovalka mora imeti isto oznako kot pregorela.

V vozilu so tri škatle z varovalkami:

- v motornem prostoru spredaj levo,
- v potniškem prostoru za stikalom luči ali (pri vozilih z volanom na desni strani) za sovoznikovim predalom,
- pod pokrovom na levi strani prtljažnika.

Pred menjavo varovalke izklopite dotično stikalo in izključite kontakt.

Pregorelo varovalko prepoznate po pretrganem (staljenem) vodu. Varovalko zamenjajte šele po odpravljenem vzroku okvare.

Nekaj tokokrogov utegne biti zavarovanih z več varovalkami.

V škatli so lahko varovalke brez funkcije.

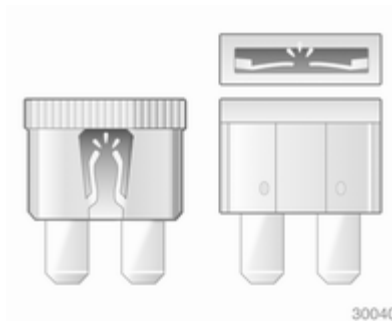

30040



30041

### Škatla varovalk v motornem prostoru

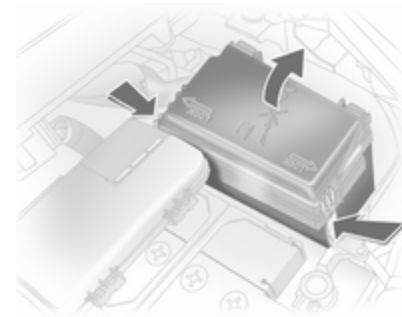

Varovalke se nahajajo v škatli na sprednji levi strani motornega prostora.

Pokrov dvignite navzgor in odstranite.

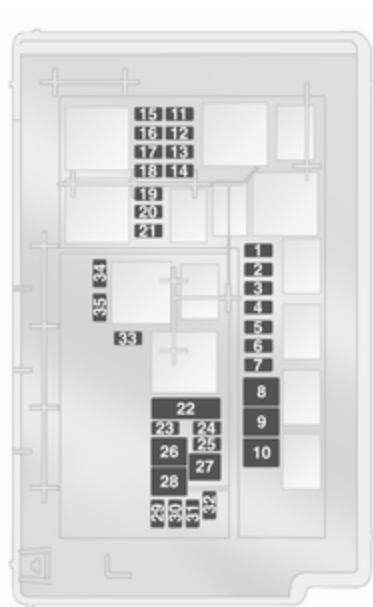

### Št Tokokrog

- 1 Zaganjač
- 2 Klimatska naprava
- 3 Grelec filtra dizelskega goriva
- 4 Hupa
- 5 Robotiziran ročni menjalnik, avtomatski menjalnik
- 6 Motorni računalnik
- 7 Prednje meglenke
- 8 Hlajenje motorja
- 9 Hlajenje motorja
- 10 Robotiziran ročni menjalnik
- 11 Sistem predgretja, sistem vžiga
- 12 Prilagodljivi žarometi, regulacija višine svetlobnega snopa žarometov
- 13 Klimatska naprava
- 14 Robotiziran ročni menjalnik
- 15 Dolga luč (desna)
- 16 Dolga luč (leva)

### Št Tokokrog

- 17 Glavni rele
- 18 Motorni računalnik
- 19 Varnostne blazine
- 20 Glavni rele
- 21 Glavni rele
- 22 Centralna kontrolna enota
- 23 Naprava za popravilo pnevmatik
- 24 Črpalka za gorivo
- 25 ABS
- 26 Ogrevano zadnje steklo
- 27 ABS
- 28 Ventilator v potniškem prostoru
- 29 Vžigalnik
- 30 Klimatska naprava
- 31 Električno pomično steklo (levo)
- 32 Električno pomično steklo (desno)
- 33 Ogrevana zunanja ogledala

**Št Tokokrog**

34 –

35 –

**Škatla z varovalkami  
v armaturni plošči**

Škatla z varovalkami se nahaja za stikalom luči. Potegnite zgornji rob panela in ga preklopite navzdol.

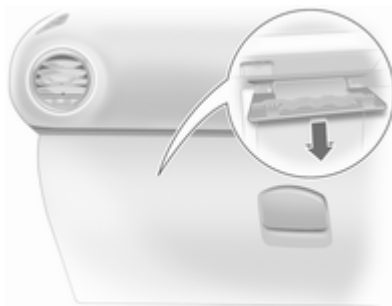

Pri vozilih z volanom na desni strani se škatla z varovalkami nahaja za pokrovom v sovoznikovem predalu. Odprite predal in odstranite pokrov. Zapiranje: namestite pokrov in ga zataknite v pravi položaj.

**Št Tokokrog**

1 –

2 Instrumenti, informacijski prikazovalnik

3 Radio

4 Kontaktno stikalo

5 Sistem pranja vetrobranskega stekla

6 Centralno zaklepanje, vrata prtljažnika

7 Centralno zaklepanje

### Št Tokokrog

- 8 –
- 9 Osvetlitev potniškega prostora
- 10 Električni servo volan
- 11 Stikalo luči, zavorna luč
- 12 ABS, zavorna luč
- 13 Ogrevan volan
- 14 Parkirni pomočnik, senzor za dež, notranje ogledalo

### Škatla varovalk v prtljažniku



Nahaja se pod prevleko na levi strani prtljažnika. Snemite zaščitni pokrov.



### Št Tokokrog

- 1 Prilagodljivi žarometi
- 2 –
- 3 Ogrevanje levega sedeža
- 4 Ogrevanje desnega sedeža
- 5 –
- 6 –
- 7 –

### Št Tokokrog

- 8 Nosilec na zadku vozila, oprema za vleko
- 9 –
- 10 –
- 11 –
- 12 –
- 13 –
- 14 –
- 15 Nosilec na zadku vozila, oprema za vleko
- 16 –
- 17 Sončna streha

## Orodje vozila

### Orodje



Za odpiranje prostora iztaknite pokrov in ga odprite.

### Vozila z rezervnim kolesom



Dvigalka in orodje sta spravljena v prostoru na desni strani v prtljažniku.

### Komplet za popravilo pnevmatik



Orodje se nahaja skupaj z napravo za popravilo pnevmatik v prtljažniku na desni strani.

## Kolesa in pnevmatike

### Stanje pnevmatik, stanje platišč

Čez robnike vozite počasi in po možnosti pod pravim kotom. Pri vožnji čez ostre robnike utegnejo na pnevmatiki in platišču nastati skrite poškodbe. Pri parkiranju pnevmatik ne zvijajte.

Redno pregledujte platišča. V primeru poškodb ali nenavadno hitre obrabe poiščite servisno delavnico.

### Pnevmatike

Samo dimenzija 185/60 R 15 je dovoljena pri uporabi zimskih pnevmatik.

Samo dimenzija 185/65 R 15 je dovoljena pri uporabi zimskih pnevmatik na vozilih s športno šasijo. Za informacijo, ali je Vaše vozilo opremljeno s športnim podvozjem, priporočamo, da se obrnete na strokovnjaka v servisni delavnici.

## Zimske pnevmatike

Zimske pnevmatike zagotavljajo varnejšo vožnjo pod temperaturo 7 °C, zato naj bodo nameščene na vseh kolesih.

Za zimsko vožnjo so dovoljene pnevmatike 185/60 R 15, 185/65 R 15, 185/70 R 14, 195/55 R 16 in 205/50 R 16.

Pnevmatike dimenzij 195/60 R 15, 215/45 R 17<sup>1)</sup> in 225/35 R 18 niso primerne za uporabo kot zimske pnevmatike.

Samopodporne (RFT) zimske pnevmatike lahko uporabljate le v kombinaciji z aluminijскими platišči, ki jih odobrava proizvajalec.

V voznikovo vidno polje nalepite hitrostno nalepko v skladu s predpisi v državi, v kateri vozite.

## Oznake pnevmatik

Npr. **185/65 R 15 88 T**

- 185** = Širina pnevmatike v mm
- 65** = Razmerje prečnega prereza (razmerje med višino in širino pnevmatike v %)
- R** = Vrsta pasu: Radialni
- RF** = Tip: RunFlat (samopodporna)
- 15** = Premer platišča v palcih
- 88** = Oznaka nosilnosti; npr.: 88 ustreza 567 kg
- T** = Hitrostna oznaka

Hitrostna oznaka:

- Q** = do 160 km/h
- S** = do 180 km/h
- T** = do 190 km/h
- H** = do 210 km/h
- V** = do 240 km/h
- W** = do 270 km/h

## Tlak v pnevmatikah

Tlak v pnevmatikah preverite v hladnem vremenu vsakih 14 dni in pred vsako daljšo vožnjo. Ne

<sup>1)</sup> Corsa OPC: Dovoljene kot zimske pnevmatike brez snežnih verig.



pozabite preveriti tlaka v rezervnem kolesu. To velja tudi za vozila s sistemom za nadzor tlaka v pnevmatikah.

Za lažje odvijanje pokrovčka ventila uporabite ključ za pokrovček, ki je shranjen na notranji strani lopute rezervoarja goriva.

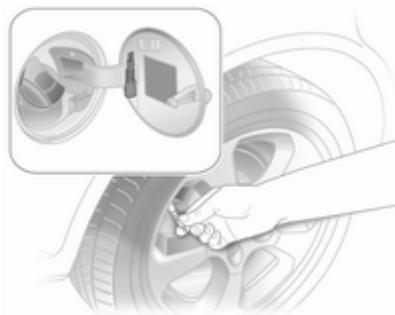

Upoštevajte predpisan tlak v pnevmatikah ⇨ 206 in nalepko na notranji strani lopute rezervoarja goriva.

Predpisan tlak ustreza tlaku v hladnih pnevmatikah. Predpisane vrednosti tlakov veljajo za letne in zimske pnevmatike.

Pnevmatika rezervnega kolesa naj bo vedno napolnjena s tlakom, ki ustreza maksimalni obremenitvi vozila.

ECO tlak v pnevmatikah je namenjen za minimalno porabo goriva.

Previsok ali prenizek tlak negativno vpliva na varnost, vozne lastnosti vozila, udobje in porabo goriva, obenem povzroča tudi hitrejšo obrabo pnevmatik.

#### ⚠ Opozorilo

Zaradi prenizkega tlaka se pnevmatika bolj ogreje, to pa povzroča notranje poškodbe. Pri visoki hitrosti utegne odstopiti tekalna površina, pnevmatiko pa utegne celo raznesti.

## Sistem za nadzor uhajanja zraka iz pnevmatik

Sistem med vožnjo neprestano nadzira hitrost vrtenja vseh štirih koles.

Če pade v pnevmatiki tlak, sveti kontrolna lučka (⚠) rdeče. Nemudoma ustavite vozilo in preverite tlak pnevmatik.

Kontrolna lučka (⚠) ⇨ 82.

## Ponastavitev sistema

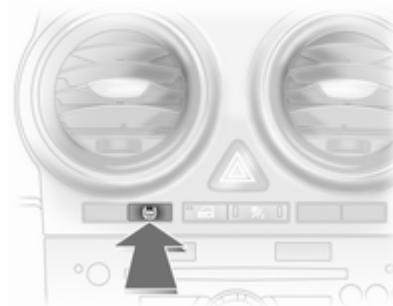

Po popravku tlaka v pnevmatikah ali po zamenjavi kolesa/pnevmatike morate sistem ponastaviti: Vključite kontakt, tipko **DDS** pridržite pritisnjeno približno 4 sekunde; kontrolna lučka (D) utripne trikrat.

## Globina profila

Redno preverjajte globino profila.

Iz varnostnih razlogov morate pnevmatiko zamenjati pri globini profila 2 do 3 mm (zimske pnevmatike pri 4 mm).



Zakonsko predpisana najnižja dovoljena globina profila (1,6 mm) je dosežena, ko profil sega do oznake obrabljenosti (TWI). Njihov položaj je razviden iz oznak na zunanji stranici pnevmatike.

Če je obrabljenost profila sprednjih pnevmatik večja od zadnjih, občasno premestite sprednje pnevmatike na zadnja in zadnje na sprednja kolesa. Smer vrtenja koles mora biti ista kot prej.

Pnevmatike se starajo, tudi če jih ne uporabljate. Priporočamo, da menjavate pnevmatike na 6 let.

## Spreminjanje na pnevmatikah/platiščih

Če želite namestiti pnevmatike, ki se po dimenzijah razlikujejo od tovarniških, je v določenih primerih potrebno na novo programirati elektronski sistem merjenja hitrosti vozila ter izvesti tudi druge spremembe.

Če namestite pnevmatike drugih dimenzij, dajte zamenjati tudi nalepko tlakov.

### ⚠ Opozorilo

Neprimerne pnevmatike ali platišča utegnejo biti vzrok za nesrečo in neprimernost za udeležbo v prometu.

## Okrasni pokrovi

Uporabljajte okrasne pokrove in pnevmatike, ki so odobrene od proizvajalca in izpolnjujejo pogoje za kombinacijo platišč/pnevmatik.

Če uporabite okrasne pokrove in pnevmatike, ki jih ni odobril proizvajalec, potem pnevmatike ne smejo imeti zaščitnega robu.

Okrasni pokrovi ne smejo ovirati hlajenja zavor.

**⚠ Opozorilo**

Uporaba neprimernih pnevmatik ali okrasnih pokrovov utegne pripeljati do nenadne izgube tlaka in s tem do prometne nesreče.

**Snežne verige**

Snežne verige smete nameščati samo na pogonska (sprednja) kolesa.

Uporabljajte le snežne verige z drobnimi členi. Veriga sme izstopati od tekalne površine in notranjega bočnega dela pnevmatike za največ 10 mm (vključno z zaklepom).

**⚠ Opozorilo**

Zaradi poškodb utegne pnevmatiko raznesti.

Uporaba snežnih verig je dovoljena samo na pnevmatikah dimenzij 175/70 R 14, 185/60 R 15, 185/65 R 15<sup>2)</sup>, 185/70 R 14 in 195/55 R 16<sup>2)</sup> in 205/50 R16.

Snežne verige so dovoljene le pnevmatikah dimenzij 185/60 R 15 na vozilih s športno šasijo. Za informacijo, ali je Vaše vozilo opremljeno s športnim podvozjem, priporočamo, da se obrnete na strokovnjaka v servisni delavnici.

Uporaba snežnih verig ni dovoljena na pnevmatikah, dimenzij 195/60 R 15, 215/45 R 17 in 225/35 R 18.

Snežnih verig ne uporabljajte na začasnem rezervnem kolesu.

**Komplet za popravilo pnevmatik**

Manjše poškodbe profila pnevmatik lahko odpravimo z uporabo kompleta za popravilo pnevmatik.

Tujkov ne odstranjujte iz pnevmatike.

Poškodbe, večje od 4 mm in poškodbe na stranicah ob robu pnevmatike s kompletom za popravilo pnevmatik ni mogoče odpraviti.

**⚠ Opozorilo**

Ne vozite hitreje od 80 km/h.

Rezervnega kolesa ne uporabljajte dalj časa.

Krmilne lastnosti vozila utegnejo biti precej slabše.

V primeru, da je pnevmatika izpraznjena:

<sup>2)</sup> Ni dovoljeno, če se uporabljajo kot zimske pnevmatike.

Zategnite ročno zavoro in prestavite v vzvratno ali v prvo prestavo ali v položaj **P**.



Komplet za popravilo pnevmatik se nahaja v prtljažniku v desnem stranskem predalu za spravljanje.

Za odpiranje prostora iztaknite pokrov in ga odprite.



1. Vzemite dozo s tesnilnim sredstvom in stojalo z zračno cevjo iz predala.



30058

2. S stojala snemite zračno cev in jo privijte na priključek na dozi s tesnilnim sredstvom.

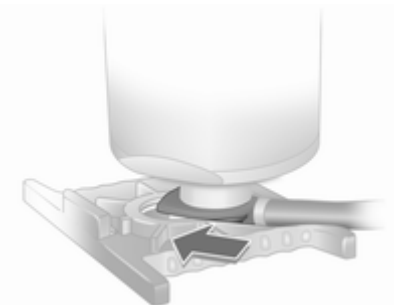

3. Namestite dozo s tesnilnim sredstvom na nosilec. Pazite, da doza s tesnilnim sredstvom ne pade.

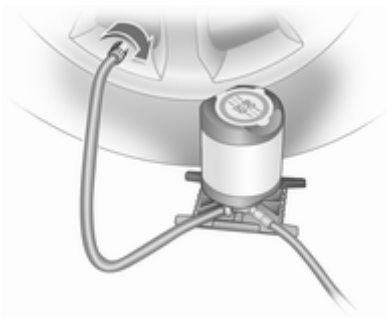

4. Odvijte pokrov ventila s kolesa s poškodovano pnevmatiko.
5. Na ventil privijte cev doze s tesnilnim sredstvom.
6. Zračno cev privijte na priključek na kompresorju.
7. Vključite kontakt.

Da se akumulator ne izprazne, priporočamo, da med tem motor obratuje.



8. Vklopite kompresor s pritiskom na stikalo za vklop/izklop. Pnevmatika se napolni s tesnilnim sredstvom.
9. Kazalec na številčnici kompresorja skoči hitro do 6-ih barov; medtem se doza s tesnilnim sredstvom izprazni (približno 30 sekund). Tlak prične nato padati.
10. Celotna količina tesnilnega sredstva je stlačena v pnevmatiko. Pnevmatika je napolnjena.
11. Predpisana vrednost tlaka mora biti dosežena v 10-ih minutah.

Tlak v pnevmatikah ⇨ 206. Ko je dosežena predpisana vrednost tlaka, izklopite kompresor s ponovnim pritiskom na stikalo za vklop/izklop.

Če predpisan tlak ni dosežen v roku 10-ih minut, odstranite komplet za popravilo pnevmatik. Premaknite vozilo za en obrat kolesa. Ponovno priključite komplet za popravilo pnevmatik in nadaljujte s postopkom polnjenja pnevmatike še dodatnih 10 minut. Če predpisan tlak tudi po tem ni dosežen, je pnevmatika preveč poškodovana. Poiščite strokovno pomoč v servisni delavnici.

Presežek tlaka izpustite s pritiskom na gumb —.

Ne uporabljajte kompresorja dlje kot 10 minut.

12. Pri odstranjevanju doze iz stojala pritisnite sponko na stojalu. Privijte prosti del zračne cevi na prosti priključek doze s tesnilnim

sredstvom. To prepreči puščanje doze. Komplet za popravilo pnevmatik pospravite v prtljažnik.

13. S krpo odstranite iztekajočo, prekomerno količino tesnilnega sredstva.
14. Priložena nalepka na dozi prikazuje maksimalno dovoljeno hitrost, s katero se sme vozilo po popravilu pnevmatike premikati. Nalepko nalepite v voznikovo vidno polje.
15. Vožnjo nadaljujte brez oklevanja, da se tesnilno sredstvo v pnevmatiki enakomerno porazdeli. Po 10-ih km (vendar ne več kot 10 minut) preverite tlak v pnevmatiki. Zračno cev kompresorja privijte na ventil popravljene pnevmatike in na kompresor.

Če je tlak v pnevmatiki nad 1,3 bara, ga prilagodite na predpisano vrednost. Postopek ponavljajte, dokler ne bo več padca tlaka.

Če je tlak v pnevmatiki padel pod 1,3 bara, se vozilo ne sme

premikati. Poiščite strokovno pomoč v servisni delavnici.

16. Komplet za popravilo pnevmatik pospravite v prtljažnik.

### Opomba

Udobje pri vožnji z vozilom, ki ima popravljeno pnevmatiko je poslabšano, zato dajte popravljeno pnevmatiko zamenjati, kakor hitro je to izvedljivo.

Če je pri delovanju kompresorja slišati nenavaden zvok ali pa postane kompresor nenavadno vroč, ga izključite za najmanj 30 minut.

V kompresorju integriran varnostni ventil se odpre pri tlaku nad 7 bari.

Preverite datum poteka kompleta. Po tem datumu ni več zagotovljena tesnilnost tesnilnega sredstva. Preberite si navodila o shranjevanju na dozi tesnilnega sredstva.

Po uporabi dozo zamenjajte. Dozo s tesnilnim sredstvom odlagajte zakonom primerno.

Kompresor in tesnilno sredstvo sta uporabna do temperature -30°C.

Priloženi adapterji so uporabni tudi za napihovanje drugih stvari kot npr. žoge, blazine, zračnice itn. Nahajajo se pod kompresorjem. Odstranitev: privijte zračno cev na kompresor in izvlecite adapter.

## Zamenjava kolesa

Nekatera vozila imajo namesto rezervnega kolesa na njegovem mestu shranjen komplet za popravilo pnevmatik ⇨ 169.

Iz varnostnih razlogov opravite opisane priprave in upoštevajte naslednje informacije:

- Vozilo naj stoji na ravni, trdni in ne drseči podlagi. Sprednji kolesi morata biti v izravnalnem položaju.
- Zategnite ročno zavoro in prestavite v vzvratno ali v prvo prestavo ali v položaj **P**.
- Rezervno kolo vzemite iz vozila ⇨ 174.
- Nikoli ne menjajte več kot eno kolo hkrati.

- Dvigalko uporabite le za menjavo koles v primeru defekta in ne za sezonsko menjavanje zimskih-letnih pnevmatik.
- Če so tla pod vozilom mehka, podložite dvigalko z največ 1 cm debelo trdo ploščo.
- V dvignjenem vozilu ne sme biti oseb ali živali.
- Nikoli ne lezite pod dvignjeno vozilo.
- Ne lezite pod vozilo, ki je dvignjeno z dvigalko.
- Pred privijanjem kolesnih vijakov očistite in namažite vrh konusa vsakega vijaka s tanko plastjo masti.



1. S kavljem iztaknite in snemite okrasni pokrov kolesa. Orodje vozila ⇨ 165.

Okrasni pokrovi z vidnimi kolesnimi vijaki: Okrasni pokrov lahko ostane na kolesu. Podložk ne odstranjujte z vijakov.

Platišča iz lahke kovine: Pokrove vijakov odstranite s pomočjo izvijača. Za zaščito platišča med izvijač in platišče vstavite mehko krpo.

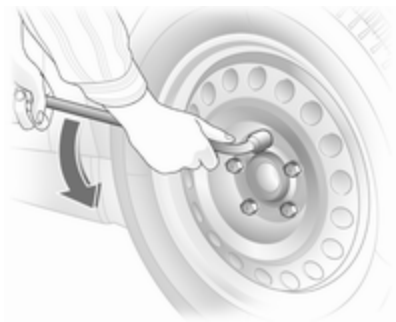

2. Vijake kolesa popustite s ključem za kolesne vijake za pol obrata; ključ poveznite na vijak do konca.

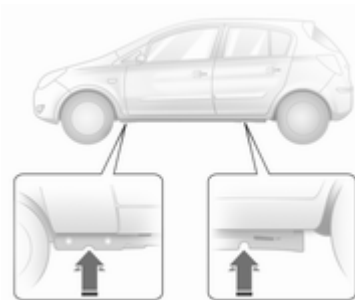

3. Dvigalka naj bo pravilno nameščena pod dviznimi točkami vozila.

V primeru Corse OPC s prevlekami pragov ali z naknadno prevlečenimi pragovi uporaba dvigalke ni dovoljena. Vozilo se utegne pri tem poškodovati.



4. Pred namestitvijo nastavite dvigalko na primerno višino. Pri tem mora noga dvigalke na tleh stati navpično pod nastavkom, da je ne spodnese.

Izvedba 1:

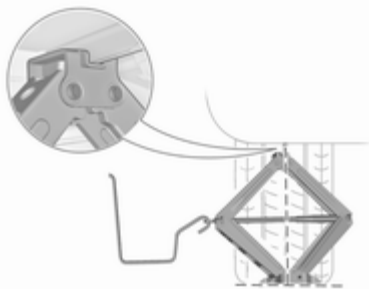

Izvedba 2:

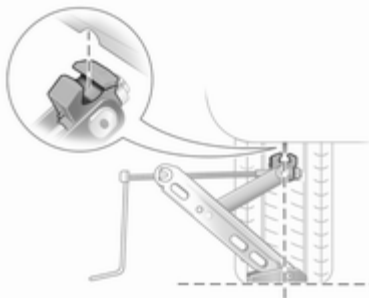

Namestite ročico dvigalke in jo obračajte, dokler se kolo ne dvigne od tal.

5. Odvijte kolesne vijake.

6. Zamenjajte kolo.  
7. Privijte kolesne vijake.  
8. Spustite vozilo.  
9. Vijake kolesa pritegnite s ključem za kolesne vijake v križnem zaporedju; ključ poveznite na vijak do konca. Pritezni moment je 110 Nm.  
10. Ventil naj se ujema z vdolbino na okrasnem pokrovu še pred namestitvijo slednjega.  
Namestite pokrove kolesnih vijakov.  
11. Pospravite zamenjano kolo  $\varnothing$  169 in orodje  $\varnothing$  165.  
12. Ob prvi priložnosti preverite tlak v pnevmatiki in moment pritezanja kolesnih vijakov.

Dajte pnevmatiko na trajno popravilo ali (bolje) zamenjati

## Rezervno kolo

Nekatera vozila imajo namesto rezervnega kolesa na njegovem mestu shranjen komplet za popravilo pnevmatik.



V odvisnosti od verzije in dimenzij glede na ostala kolesa je rezervno kolo konstruirano za uporabo kot začasno rezervno kolo ali pa v polni velikosti.

Rezervno kolo ima jekleno platišče.

Rezervno kolo je lahko manjše od ostalih koles na vozilu, kar utegne negativno vplivati na krmilne lastnosti vozila, še posebej pri uporabi zimskih pnevmatik Defektno pnevmatiko dajte zamenjati takoj, ko je to mogoče.

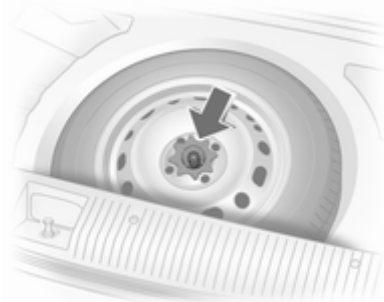

Rezervno kolo se nahaja v prtljažniku pod talno oblogo. Pritrjeno je s krilno matico.

V Corsi Van je rezervno kolo privito na dno vozila skupaj s talno oblogo. Za dvig obloge odvijte plastično matico. Med rezervnim kolesom in talno oblogo je distančna plošča.

Rezervno kolo ni konstruirano za vse dimenzije odobrenih pnevmatik. Če je potrebno v prostor za rezervno kolo spraviti običajno (širše) kolo (npr. po menjavi), lahko položite talno oblogo na izstopajoče kolo. V Van inačicah lahko odstranite distančno ploščo ali pa kolo pritrdite na dno vozila brez talne obloge.

V tem primeru namestite dvojna premična tla v zgornji položaj ⇨ 65.

Za uporabo: dvignite rezervno kolo, postavite ga v navpični položaj in izvlecite z zgornje strani.

### Začasno rezervno kolo

Uporaba začasnega rezervnega kolesa utegne negativno vplivati na krmilne lastnosti vozila. Defektno pnevmatiko dajte zamenjati takoj, ko je to mogoče.

Na vozilo montirajte le eno začasno rezervno kolo. Ne vozite hitreje od 80 km/h. Zavijajte počasi.

Rezervnega kolesa ne uporabljajte dalj časa.

Če pride do predrtja pnevmatike na zadnjih kolesih vozila, ki vleče drugo vozilo, namestite začasno rezervno kolo na sprednjo os, na zadnjo os pa polno pnevmatiko s sprednje osi.

Snežne verige ⇨ 169.

### Pnevmatike z določeno smerjo vrtenja

Pnevmatike nameščajte tako, da se vrtijo v smeri vožnje. Smer vrtenja je označena z oznako (npr. s puščico na zunanji strani).

Če nameščate pnevmatiko na mesto, kjer se vrti v nasprotno smer, bodite pozorni na naslednje:

- Krmilne lastnosti vozila se utegnejo poslabšati. Defektno pnevmatiko dajte zamenjati takoj, ko je to mogoče.
- Posebej bodite previdni na snegu, ledu in spolzkih ter mokrih cestah.

## Zagon s premostitvenimi kabli

Za zagon motorja ne uporabljajte naprave za hitro polnjenje akumulatorja.

Pri izpraznjenem akumulatorju zaženite motor s premostitvenimi kabli in polnim akumulatorjem drugega vozila.

### ⚠ Opozorilo

Pri zaganjanju motorja s premostitvenimi kabli bodite zelo previdni. Vsako odstopanje od navodil, ki so navedena v nadaljevanju, utegne povzročiti telesne poškodbe ali materialno škodo pri eksploziji akumulatorja pa tudi poškodbe elektronskih sistemov obeh vozil.

### ⚠ Opozorilo

Nikakor ne sme priti v stik z očmi, kožo, tkanino ali lakiranimi površinami. Tekočina akumulatorja vsebuje žvepleno kislino, ki povzroči resne telesne poškodbe kot tudi materialno škodo.

### Opomba

Vsako odstopanje od navodil, podanih v tem odstavku, lahko povzroči začasno deaktiviranje stop-start sistema.

- Nikoli ne izpostavljajte akumulatorja odprtemu ognju ali iskri.
- Pri temperaturi pod 0 °C utegne izpraznjen akumulator zamrzniti. Pred uporabo premostitvenih kablov akumulator odtajajte.
- Nikakor ne sme priti v stik z očmi, kožo, tkanino ali lakiranimi površinami. Tekočina akumulatorja vsebuje žvepleno kislino, ki povzroči resne telesne poškodbe kot tudi materialno škodo.

- Pri rokovanju z akumulatorjem nosite zaščitno obleko in očala.
- Uporabite pomožni akumulator z enako napetostjo (12 V). Njegova kapaciteta (število Ah) ne sme biti znatno nižja od kapacitete izpraznjenega akumulatorja.
- Uporabljajte premostitvene kable z izoliranimi poli in debeline najmanj 16 mm<sup>2</sup> (v primeru dizelskega motorja: 25 mm<sup>2</sup>).
- Ne ločujte izpraznjenega akumulatorja od vozila.
- Izključite nepotrebne porabnike električne energije.
- Med zaganjanjem se ne sklanjajte nad akumulator.
- Kabelski priključki se med seboj ne smejo dotikati.
- Med postopkom zaganjanja se vozili med seboj ne smeta stikati.
- V primeru ročnega menjalnika prestavite v prosti tek, pri avtomatskem menjalniku prestavite v položaj **P**.

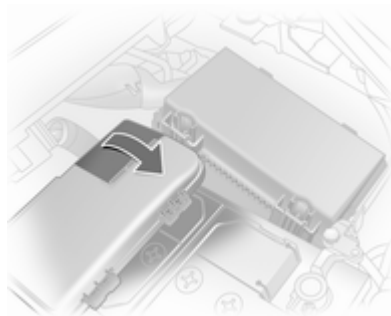

Vrstni red priklopa premostitvenih kablov:

1. Priklopite en konec rdečega kabela na pozitivni (+) pol pomožnega akumulatorja.
2. Priklopite drugi konec istega kabela na pozitivni pol izpraznjenega akumulatorja (isti znak: "+"). Pozitivni pol je zaščiten s pokrovom. Za dostop do pola dvignite pokrov.
3. Priklopite en konec črnega kabela na negativni (-) pol pomožnega akumulatorja.

4. Drugi konec črnega kabela priklopite na maso vozila s praznim akumulatorjem (npr. na bloku motorja ali na vijak obese motorja). Mesto priklopa kabela naj bo čim bolj oddaljeno od akumulatorja (vsaj 60 cm).

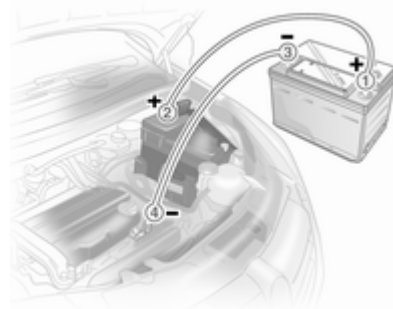

Kabel namestite tako, da ga vrteči se deli v motornem prostoru ne ujamejo.

Zagon motorja:

1. Zaženite motor pomožnega vozila s polnim akumulatorjem.

2. Po 5-ih minutah zaženite motor vozila z izpraznjenim akumulatorjem. Poskusi zagona naj trajajo največ 15 sekund v 1-minutnih intervalih.
3. Po uspelem zagonu pustite oba motorja obratovati približno 3 minute s priklopljenimi premostitvenimi kabli.
4. V vozilu, ki je prejelo električno energijo vklopite porabnike električne energije (npr. luči, ogrevanje zadnjega stekla).
5. Premostitvene kable odklapljajte v obratnem vrstnem redu priklopljanja.
6. Zaprite pokrov pozitivnega pola.

## Vleka

### Vleka vozila

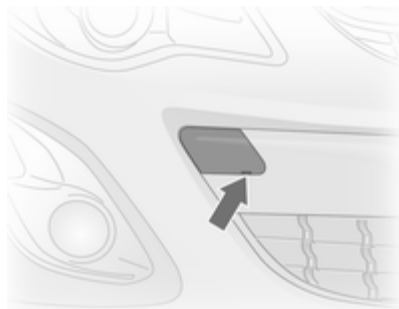

Vstavite izvijač v spodnjo režo pokrova. Odprite pokrov s previdnim pomikom izvijača navzdol.

**Corsa OPC:** S pritiskom na spodnji del pokrova sprostite pokrov in ga odstranite.



Vlečno ušesce se nahaja med orodji vozila ↻ 165. Vlečno ušesce se nahaja v odprtini.



Vlečno ušesce privijte v nasprotno smer urinega kazalca in ga pritegnite do vodoravnega položaja.

Na ušesce pripnite vlečno vrv - ali (boljše) vlečni drog.

Vlečno ušesce je namenjeno izključno in samo za vleko.

Vključite kontakt, da se odklene volan, da bi mogli delovati brisalci, hupa in zavorne luči.

Menjalnik naj bo v prostem teku.

### Svarilo

Speljujte počasi. Vožnja naj ne bo sunkovita. Premočni sunki utegnejo poškodovati obe vozili.

Pri izklopljenem motorju je za zaviranje in krmiljenje vozila potrebno znatno več moči.

Da bi preprečili prodiranje izpušnih plinov vlečnega vozila v potniški prostor, zaprite okna in vključite notranje kroženje zraka.

Vozila avtomatskim menjalnikom vedno vlecite obrnjena v smer vožnje in ne vlecite jih hitreje od 80 km/h in ne dlje kot 100 km. Pri daljši ali hitrejši vožnji ali pri poškodovanem menjalniku je sprednjo os potrebno dvigniti od tal.

Poiščite strokovno pomoč v servisni delavnici.

Robotiziran ročni menjalnik ⇨ 124.

Po vleki odvijte vlečno ušesce v smeri urinega kazalca in namestite pokrov.

Vklopite opozorilne utripalke na obeh vozilih.

## Vleka drugega vozila



Iztaknite spodnji del pokrova in ga odstranite navzdol.

Vlečno ušesce se nahaja med orodji vozila ⇨ 165.

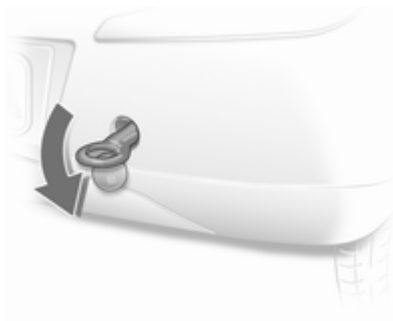

Vlečno ušesce privijte v nasprotno smer urinega kazalca in ga pritegnite do vodoravnega položaja.

Nesnemljivo togo ušesce pod zadnjim delom vozila nikdar ne uporabite za vleko.

Na ušesce pripnite vlečno vrv - ali (boljše) vlečni drog.

Vlečno ušesce je namenjeno izključno in samo za vleko.

### Svarilo

Speljujte počasi. Vožnja naj ne bo sunkovita. Premočni sunki utegnejo poškodovati obe vozili.

Po vleki odvijte vlečno ušesce v smeri urinega kazalca in namestite pokrov.

## Nega za zunanji izgled

### Nega zunanosti vozila

#### Ključavnice

V tovarni namažejo ključavnice z visoko-kakovostnim mazivom za cilindre ključavnic. Sredstva za odmrzovanje uporabljajte le v nujnih primerih, saj imajo razmaščevalni učinek in negativno vplivajo na delovanje ključavnice. Po uporabi sredstva za odmrzovanje dajte ključavnice namazati v servisni delavnici.

#### Pranje

Avtomobilski lak je izpostavljen številnim zunanjim vplivom. Redno perite in voskajte Vaše vozilo. Pri pranju vozila v avtopralnicah izberite program, ki vključuje tudi konzerviranje z voskom.

Ptičje iztrebke, ostanke mrčesa, drevesno smolo, cvetni prah... takoj odstranite, sicer lahko agresivne sestavine poškodujejo lak.

Pri pranju v avtomatskih avtopralnicah upoštevajte navodila, ki so navedena na pralnici. Sprednji brisalci in zadnji brisalec morajo biti izključeni. Snemite anteno in zunanjo dodatno opremo kot npr. strešni prtlačnik.

Pri ročnem pranju operite tudi notranje strani blatnikov.

Očistite robove vrat, pokrova motorja in predel, katerega pokrivajo.

Podmazovanje tečajev prepustite strokovnjakom v servisni delavnici.

Motornega prostora ne čistite s parnimi čistilniki ali z drugimi visokotlačnimi čistilniki.

Vozilo temeljito splaknite in obrišite z usnjeno krpo. Krpo med brisanjem večkrat sperite. Za lak in steklo uporabljajte različne krpe. Ostanki voska na steklu zmanjšajo vidljivost.

Katranskih madežev ne odstranjujte z ostrimi predmeti, temveč uporabite pršilo za odstranjevanje katrana.

## Zunanje luči

Luči in zaščitne zaslonke žarometov so iz umetne mase. Uporaba grobih ali jedkih sredstev ali strgal za odstranjevanje ledu ni dovoljena, prav tako ne suho čiščenje.

## Poliranje in voskanje

Vozilo redno voskajte (najkasneje takrat, ko se voda ne zbira več v kapljice), sicer se bo lak izsušil.

Poliranje je potrebno le v primeru, če so na lakirni površini trdne substance ali če je lak izgubil blesk.

Polirno sredstvo s silikonom naredi na laku zaščitni film, zaradi katerega konzerviranje ni potrebno.

Pri negi plastičnih delov karoserije ne smete uporabljati sredstev za konzerviranje in poliranje.

## Metlice brisalcev

V kombinaciji s pršilom za čiščenje stekel in sredstvom za odstranjevanje mrčesa je primerna mehka krpa, ki ne pušča vlaken ali usnjena krpa.

Pazite, da pri čiščenju zadnjega stekla na notranji strani ne poškodujete vodnikov grelca stekla.

Led lahko mehansko odstranite s strgalom. Pri odstranjevanju ledu pritisnite strgalo močno ob steklo, sicer pride pod strgalo umazanija, ki utegne steklo opraskati.

Umazane metlice očistite z mehko krpo in sredstvom za čiščenje stekel.

## Sončna streha

Nikoli je ne čistite s topili ali jedkimi čistili, bencinom, agresivnimi čistili (npr. odstranjevalec laka, topila, ki vsebujejo aceton itn.) ali čistili na močni alkalni ali kislinski bazi. Pri negi sončne strehe ne smete uporabljati sredstev za voskanje in poliranje.

## Kolesa in pnevmatike

Za čiščenje ne uporabljajte visokotlačnih vodnih curkov.

Za nego platišč uporabljajte pH-nevtralno sredstvo za čiščenje platišč.

Lakirana platišča negujte s sredstvi za nego karoserije.

### Poškodba laka

Manjše poškodbe laka popravite s korekturnim barvnim svinčnikom še pred pojavom rje. Večje poškodbe laka ali zarjavela mesta dajte popraviti v servisni delavnici.

### Podvozje

Nekatere površine podvozja so premazane s PVC-jem, ostale pa so zaščitene s slojem trajnega voska.

Po pranju zato obvezno preverite celotno podvozje pod dnom karoserije in po potrebi dajte voskati.

Bitumen ali gumijasti materiali utegnejo poškodovati zaščitni sloj PVC-ja. Dela na podvozju naj opravijo strokovnjaki v servisni delavnici.

Pred pričetkom zime in po zimi operite podvozje in preverite zaščitni sloj voska.

### Oprema za vleko

Vlečne kljuke ne čistite s parnimi čistilniki ali z drugimi visokotlačnimi čistilniki.

### Nosilec na zadku vozila

Sistem zadnjega nosilca vsaj enkrat letno očistite s parnim ali visokotlačnim vodnim curkom.

Če zadnji nosilec ni v redni uporabi, ga vseeno občasno, še posebej pozimi, izvlecite.

### Notranja nega vozila

#### Potniški prostor in prevleke

Potniški prostor vključno z armaturno ploščo in oblogami čistite s suho krpo ali s sredstvom za čiščenje potniškega prostora.

Usnjeno oblazinjenje očistite s čisto vodo in mehko krpo. Če je bolj umazana, uporabite izdelke za nego usnja.

Instrumentno ploščo in zaslone smete čistiti izključno z mehko krpo.

Blazinjenje iz blaga boste najbolje očistili s sesalnikom in ščetko.

Madeže lahko odstranite s sredstvom za čiščenje potniškega prostora.

Za čiščenje varnostnih pasov zadošča mlačna voda ali sredstvo za čiščenje potniškega prostora.

#### Svarilo

Ježki (sponke s kaveljčki, ki se prilepijo na tkanino) lahko poškodujejo notranjo prevleko.

Isto velja za oblačila z ostrimi predmeti kot npr. zadrge, pasovi ali zakovice.

### Plastični in gumijasti deli

Plastične in gumijaste dele lahko čistite z istim čistilnim sredstvom, ki je namenjeno za čiščenje karoserije. Po potrebi uporabite sredstvo za čiščenje potniškega prostora.

V nobenem primeru ne uporabite drugih čistil! Ne uporabljajte bencina ali topila. Za čiščenje ne uporabljajte visokotlačnih vodnih curkov.



## Vzdrževanje in servisiranje

Splošne informacije .....	183
Priporočene tekočine, maziva in deli .....	184

### Splošne informacije

#### Servisne informacije

Da bo zagotovljeno varčno in varno delovanje vozila in da bo vozilo obdržalo svojo ceno, morajo biti vsa vzdrževalna dela opravljena v predpisanih intervalih.

Podrobni najodobnejši servisni načrt za Vaše vozilo je na voljo v servisni delavnici.

#### Evropski servisni intervali

Na vsakih 30.000 km ali na 1 leto, odvisno, kaj nastopi prej.

Evropski servisni načrt velja za naslednje države:

Andora, Avstrija, Belgija, Bolgarija, Bosna in Hercegovina, Ciper, Češka republika, Črna Gora, Danska, Estonija, Finska, Francija, Grčija, Grenlandija, Hrvaška, Islandija, Italija, Izrael, Latvija, Litva, Luksemburg, Madžarska, Makedonija, Malta, Nemčija, Nizozemska, Norveška, Poljska, Portugalska, Republika Irska,

Romunija, Slovaška, Slovenija, Španija, Švedska, Švica, Velika Britanija.

#### Mednarodni servisni intervali

Na vsakih 15.000 km ali na 1 leto, odvisno, kaj nastopi prej.

Mednarodni servisni načrt velja za države, ki niso nanizane v Evropskem servisnem načrtu.

#### Potrdila

Potrdila o opravljenih vzdrževalnih delih se beležijo v Servisni in garancijski knjižici. Datum in prevoženi kilometri ob servisnem opravilu so potrjeni z žigom in podpisom serviserja.

Evidenca, da so bili vsi pregledi in vzdrževalna dela opravljena v skladu s specifikacijami proizvajalca, je predpogoj za vsak garancijski zahtevek ter pride v poštev tudi, ko/če je vozilo ponovno prodano, zato se prepričajte, da je Servisna knjižica pravilno izpolnjena.

### Stalen servisni interval

Če se pri vključitvi kontakta na števcu prevoženih kilometrov za 10 sekund izpiše **InSP**, je nastopil čas za naslednji servisni pregled. Dajte opraviti predpisana servisna dela v servisni delavnici v roku enega tedna ali v naslednjih 500 km (odvisno, kaj nastopi prej).

### Prilagodljiv servisni interval

Dolžina servisnih intervalov je odvisna od različnih dejavnikov in pogojev uporabe vozila.

Če je preostanek poti manj kot 1.500 km, se pri vključitvi in izključitvi kontakta na prikazovalniku pojavi **InSP** in 1.000 km kot preostanek poti. Če ostane do naslednjega servisnega pregleda manj kot 1000 km, sveti **InSP** nekaj sekund. Dajte opraviti predpisana servisna dela v servisni delavnici v roku enega tedna ali v naslednjih 500 km (odvisno, kaj nastopi prej).

Za prikaz preostanka poti (km) do naslednjega servisa:

1. Izključite kontakt.
2. Na kratko pritisnite gumb za ponastavitev. Izpiše se število prevoženih kilometrov.
3. Gumb za ponastavitev pridržite pritisnjen približno 2 sekundi; pojavi se **InSP** in preostanek kilometrov do naslednjega rednega servisa.

## Priporočene tekočine, maziva in deli

### Priporočene tekočine in maziva

Uporabite le proizvode, ki so preverjeni in odobreni od proizvajalca. Poškodbe, ki nastanejo zaradi uporabe potrošnih materialov, ki niso odobreni, niso garancijsko krite.

#### Opozorilo

Delovni potrošni materiali so zdravju škodljivi in celo strupeni. Z njimi ravnajte previdno. Preberite si navodila na embalaži sredstva.

### Motorno olje

Motorno olje je označeno po kakovosti in viskoznosti. Kakovost je prvotnega pomena pri izbiri pravilnega motornega olja. Kakovost olja je zagotovilo za čistost motorja ter zaščito pred obrabo in staranjem,

medtem ko je viskoznostna oznaka informacija o pretočnosti olja v temperaturnih območjih.

Dexos je najnovejša kakovost motornega olja, ki zagotavlja optimalno zaščito bencinskih in dizelskih motorjev. Če le-to ni na voljo, je potrebno uporabiti motorno olje druge navedene kakovosti. Priporočila za bencinske motorje veljajo tudi za motorje, ki jih poganjajo stisnjen zemeljski plin (CNG), utekočinjen naftni plin (LPG) in etanol (E85).

Izberite primerno kakovost motornega olja na osnovi kakovosti in minimalne temperature okolice ↗ 189.

### **Dolivanje motornega olja**

Dovoljeno je mešanje olj različnih znamk, če ustrezajo specifikacijam (kakovost in viskoznost motornega olja).

Uporaba motornih olj kakovosti samo ACEA A1/B1 ali samo A5/B5 je prepovedana. Pod določenimi delovnimi razmerami utegne pripeljati do težkih poškodb motorja.

Izberite primerno kakovost motornega olja na osnovi kakovosti in minimalne temperature okolice ↗ 189.

### **Dodatki k motornimi olji**

Uporaba aditivov utegne povzročiti poškodbe in razveljaviti garancijo.

### **Viskoznostne stopnje motornega olja**

SAE viskoznostna klasifikacija podaja informacijo o pretočnosti olja.

Večnamensko olje je označeno z dvema podatkom, npr. SAE 5W-30. Prvi podatek pred črko W označuje viskoznost pri nizki temperaturi, drugi podatek pa viskoznost pri visoki temperaturi.

Izberite ustrezno viskoznostno stopnjo glede na minimalno temperaturo okolja ↗ 189.

Vse priporočene stopnje viskoznosti so primerne za okolje z visokimi temperaturami.

### **Hladilna tekočina in sredstvo proti zamrznitvi**

Hladilna tekočina brez silikata (LLC - Long Life Coolant)

Hladilni sistem je tovarniško napolnjen s hladilno tekočino, ki ščiti pred rjo in zamrznitvijo do -28 °C. Koncentracija hladilne tekočine naj bo preverjena vsako leto. Hladilni aditivi, ki dodatno ščitijo pred rjavenjem ali tesnijo manjša puščanja, utegnejo povzročiti težave pri delovanju. Zaradi okvar ali težav pri delovanju, vzorčno povezanih z uporabo hladilnih aditivov, je garancijski zahtevek zavrnjen.

### **Zavorna tekočina in tekočina sklopke**

Uporabljajte samo visokokakovostno zavorno tekočino, ki je dovoljena za vozilo. Posvetujte se s servisom.

Zavorna tekočina je hidroskopična, zato sčasoma absorbira vlago, ki zniža njeno točko vrelišča in zmanjša njen učinek. Zato morate upoštevati intervale menjave zavorne tekočine.

Zavorno tekočino vedno shranjujte v dobro tesnjeni posodi (da ne veže vode iz zraka).

Pazite, da zavorna tekočina ne postane onesnažena.

## Tehnični podatki

Identifikacija vozila .....	187
Podatki vozila .....	189

### Identifikacija vozila

#### Identifikacijska številka vozila (številka šasije)



Identifikacijska številka vozila (številka šasije) je vtisnjena na tipski ploščici in na desni strani na dnu vozila pod talno oblogo med sovoznikovimi vrati in sedežem.

Pri drugačnih konstrukcijskih izvedbah najdete številko šasije tudi na armatuni plošči pod vetrobranskim steklom.

### Tipska ploščica



Tipska ploščica je pritrjena na okvir sprednjih desnih vrat - na stebru-B.



Informacije na tipski ploščici:

- 1 = Proizvajalec
- 2 = Številka dovoljenja
- 3 = Identifikacijska številka vozila (številka šasije)
- 4 = Deklarirana dovoljena skupna masa vozila v kg
- 5 = Deklarirana dovoljena skupna masa vlačilca in priklopnika v kg
- 6 = Največja dovoljena obremenitev sprednje preme v kg
- 7 = Največja dovoljena obremenitev zadnje preme v kg
- 8 = Specifični podatki vozila ali specifični podatki glede na državo

Kombinirana obremenitev sprednje in zadnje osi ne sme presežati dovoljene skupne mase. Npr.: pri maksimalno obremenjeni sprednji osi smemo zadnjo os obremeniti samo z razliko do dovoljene skupne mase.

Tehnični podatki so izračunani po normativih Evropske skupnosti. Pridržujemo si pravico do sprememb.

V primeru odstopanja imajo podatki v dokumentih vozila prednost pred podatki v teh Navodilih za uporabo.

## Podatki vozila

### Priporočene tekočine in maziva

#### Evropski servisni načrt

#### Zahtevana kakovost motornega olja

Kakovost motornih olj	Vse evropske države (razen Belorusije, Moldavije, Rusije, Srbije, Turčije)		Samo Izrael	
	Bencinski motorji (vključno CNG, LPG, E85)	Dizelski motorji	Bencinski motorji (vključno CNG, LPG, E85)	Dizelski motorji
<b>dexos 1</b>	-	-	✓	-
<b>dexos 2</b>	✓	✓	-	✓

V primeru, da kakovost dexos ni na voljo, lahko enkrat med dvema menjavama olja uporabite največ 1 liter motornega olja ACEA C3.

#### Viskoznostne stopnje motornega olja

Vse evropske države in Izrael (razen Belorusije, Moldavije, Rusije, Srbije, Turčije)	
Temperatura okolice	Bencinski ali dizelski motor
do -25 °C	SAE 5W-30 ali SAE 5W-40
pod -25 °C	SAE 0W-30 ali SAE 0W-40

## Mednarodni servisni načrt

## Zahtevana kakovost motornega olja

Kakovost motornih olj	Vse neevropske države razen Izraela		Samo Belorusija, Moldavija, Rusija, Srbija, Turčija	
	Bencinski motorji (vključno CNG, LPG, E85)	Dizelski motorji	Bencinski motorji (vključno CNG, LPG, E85)	Dizelski motorji
<b>dexos 1</b>	✓	-	-	-
<b>dexos 2</b>	-	✓	✓	✓

V primeru, da kakovost dexos ni na voljo, lahko uporabite spodaj navedene kakovosti olja:

Kakovost motornih olj	Vse neevropske države razen Izraela		Samo Belorusija, Moldavija, Rusija, Srbija, Turčija	
	Bencinski motorji (vključno CNG, LPG, E85)	Dizelski motorji	Bencinski motorji (vključno CNG, LPG, E85)	Dizelski motorji
GM-LL-A-025	✓	-	✓	-
GM-LL-B-025	-	✓	-	✓



Kakovost motornih olj	Vse neevropske države razen Izraela		Samo Belorusija, Moldavija, Rusija, Srbija, Turčija	
	Bencinski motorji (vključno CNG, LPG, E85)	Dizelski motorji	Bencinski motorji (vključno CNG, LPG, E85)	Dizelski motorji
ACEA- A3/B3	✓	-	✓	-
ACEA A3/B4	✓	✓	✓	✓
ACEA C3	✓	✓	✓	✓
API SM	✓	-	✓	-
API SN okolju prijazno	✓	-	✓	-

#### Viskoznostne stopnje motornega olja

Vse neevropske države (razen Izraela),  
vključno z Belorusijo, Moldavijo, Rusijo, Srbijo, Turčijo

Temperatura okolice	Bencinski ali dizelski motor
do -25 °C	SAE 5W-30 ali SAE 5W-40
pod -25 °C	SAE 0W-30 ali SAE 0W-40
do -20 °C	SAE 10W-30 <sup>1)</sup> ali SAE 10W-40 <sup>1)</sup>

<sup>1)</sup> Dovoljeno, vendar je priporočljivo uporabiti SAE 5W-30 ali SAE 5W-40 s kakovostjo dexos.

## Podatki motorjev

Prodajna oznaka	1.0	1.2	1.2	1.4
Karakteristična oznaka motorja	A10XEP	A12XEL	A12XER	A14XEL
Število valjev	3	4	4	4
Gibna prostornina [cm <sup>3</sup> ]	998	1229	1229	1398
Maks. moč [kW]	48	51	63	64
pri obratih/minuto	5300	5600	5600	6000
Navor [Nm]	90	115	115	130
pri obratih/minuto	4000	4000	4000	4000
Tip goriva	Bencin	Bencin	Becin/LPG	Bencin
Oktansko število RON				
priporočeno	<b>95</b>	<b>95</b>	<b>95</b>	<b>95</b>
možno	98	98	98	98
možno	91	91	91	91
Poraba olja [l/1000 km]	0,6	0,6	0,6	0,6

Prodajna oznaka	1.4	1.6 OPC	1.6 OPC Cup	1.6
Karakteristična oznaka motorja	A14XER	A16LER	A16LES	A16LEL
Število valjev	4	4		4
Gibna prostornina [cm <sup>3</sup> ]	1398	1598	1598	1598
Maks. moč [kW]	74	141	155	110
pri obratih/minuto	6000	5850	5850	5000
Navor [Nm]	130	230	250	210
pri obratih/minuto	4000	1980-5850	2250-5850	1850-5000
Tip goriva	Bencin	Bencin	Bencin	Bencin
Oktansko število RON				
priporočeno	<b>95</b>	<b>98</b>	<b>100</b>	<b>95</b>
možno	98	95	-	98
možno	91	-	-	-
Poraba olja [l/1000 km]	0,6	0,6	0,6	0,6

**194 Tehnični podatki**

<b>Prodajna oznaka</b>	<b>1.3 CDTI</b>	<b>1.3 CDTI</b>	<b>1.3 CDTI</b>	<b>1.3 CDTI</b>	<b>1.3 CDTI</b>	<b>1.7 CDTI</b>
<b>Karakteristična oznaka motorja</b>	<b>Z13DTJ</b>	<b>Z13DTH</b>	<b>A13DTE</b>	<b>A13DTC</b>	<b>A13DTR</b>	<b>A17DTS</b>
Število valjev	4	4	4	4	4	4
Gibna prostornina [cm <sup>3</sup> ]	1248	1248	1248	1248	1248	1686
Maks. moč [kW]	55	66	70	55	70	96
pri obratih/minuto	4000	4000	4000	4000	4000	4000
Navor [Nm]	170	200	190	190	210	300
pri obratih/minuto	1750-2500	1750-2500	1750-3250	1750-2250	1750-2500	2000-2500
Tip goriva	Dizelsko gorivo	Dizelsko gorivo	Dizelsko gorivo	Dizelsko gorivo	Dizelsko gorivo	Dizelsko gorivo
Poraba olja [l/1000 km]	0,6	0,6	0,6	0,6	0,6	0,6

## Učinkovitost

### 5-vratna izvedba

Motor	A10XEP	A12XEL	A12XER	A14XEL	A14XER	A16LEL
Maks. hitrost <sup>2)</sup> [km/h]						
Ročni menjalnik	155	160	172	173	180	210
Robotiziran ročni menjalnik	–	–	172	–	–	–
Avtomatski menjalnik	–	–	–	–	172	–

Motor	Z13DTJ	Z13DTH	A13DTC	A13DTR	A13DTE	A17DTS
Maks. hitrost [km/h]						
Ročni menjalnik	163	172	163	173	177	200
Robotiziran ročni menjalnik	–	172	–	–	–	–
Avtomatski menjalnik	–	–	–	–	–	–

<sup>2)</sup> Najvišjo hitrost na merilniku je možno doseči pri praznem, za vožnjo pripravljenem vozilu (brez voznika) plus 200 kg obremenitve. Dodatna oprema utegne znižati najvišjo možno hitrost.

**3-vratna izvedba**

<b>Motor</b>	<b>A10XEP</b>	<b>A12XEL</b>	<b>A12XER</b>	<b>A14XEL</b>	<b>A14XER</b>
Maks. hitrost [km/h]					
Ročni menjalnik	155	160	172	173	180
Robotiziran ročni menjalnik	–	–	172	–	–
Avtomatski menjalnik	–	–	–	–	172

<b>Motor</b>	<b>A16LEL</b>	<b>A16LER</b>	<b>A16LES</b>	<b>A13DTE,</b>	<b>Z13DTH</b>
Maks. hitrost [km/h]					
Ročni menjalnik	210	225	3)	177	172
Robotiziran ročni menjalnik	–	–	3)	–	172
Avtomatski menjalnik	–	–	3)	–	–

<b>Motor</b>	<b>Z13DTJ</b>	<b>A13DTC</b>	<b>A13DTR</b>	<b>A17DTS</b>
Maks. hitrost [km/h]				
Ročni menjalnik	163	163	173	200
Robotiziran ročni menjalnik		–	–	–
Avtomatski menjalnik		–	–	–

3) Ob času tiskanja podatki niso bili na voljo.

---

**Van**

<b>Motor</b>	<b>A10XEP</b>	<b>A12XEL</b>	<b>A12XER</b>	<b>Z13DTJ</b>
Maks. hitrost [km/h]				
Ročni menjalnik	155	160	172	163
Robotiziran ročni menjalnik	–	–	172	–
Avtomatski menjalnik	–	–	–	–

<b>Motor</b>	<b>Z13DTH</b>	<b>A13DTC</b>	<b>A13DTR</b>
Maks. hitrost [km/h]			
Ročni menjalnik	172	163	173
Robotiziran ročni menjalnik	172	–	–
Avtomatski menjalnik	–	–	–

---

## Masa vozila

### Masa praznega vozila - 5-vratni, osnovni model brez opcijske opreme

Corsa	Motor	Ročni menjalnik	Robotiziran ročni menjalnik	Avtomatski menjalnik
brez klimatske naprave / avtomatske klimatske naprave [kg]	A10XEP	1145/1165	–	–
	A12XEL	1163/1178	–	–
	A12XER	1163 <sup>4)</sup> /1178 <sup>4)</sup>	–	–
	A14XEL	1163/1178	–	1188/1208
	A14XER	1163/1178	–	–
	A16LEL	1280/1295	–	–
	A13DTC	1235/1255	–	–
	Z13DTJ	1235/1255	–	–
brez klimatske naprave / avtomatske klimatske naprave [kg]	Z13DTH	1265/1285	1265/1285	–
	A13DTE ECO	1199/1209	1199/1209	–
	A13DTR	1265/1285	1265/1285	–
	A17DTS	1320/1340	–	–

<sup>4)</sup> z težo LPG motorja, povečano za 36 kg.



## Masa praznega vozila - 5-vratni, osnovni model z vso opcijsko opremo

Corsa	Motor	Ročni menjalnik	Robotiziran ročni menjalnik	Avtomatski menjalnik
brez klimatske naprave / avtomatske klimatske naprave [kg]	A10XEP	-/1280	-	-
	A12XEL	-/1278	-	-
	A12XER	-/1278 <sup>5)</sup>	-	-
	A14XEL	-/1278 <sup>6)</sup>	-	-/1317
	A14XER	-/1278 <sup>6)</sup>	-	-
	A16LEL	-/1356	-	-
	A13DTC	-/1365	-	-
	Z13DTJ	-/1365	-	-
brez klimatske naprave / avtomatske klimatske naprave [kg]	Z13DTH	-/1396	-/1396	-
	A13DTE ECO	-/1318	-/1318	-
	A13DTR	-/1396	-/1396	-
	A17DTS	-/1424	-	-

5) z težo LPG motorja, povečano za 40 kg.

6) S sistemom zadnjega nosilca se masa poveča za 40 kg.

## Masa praznega vozila - 3-vratni, osnovni model brez opcijske opreme

Corsa	Motor	Ročni menjalnik	Robotiziran ročni menjalnik	Avtomatski menjalnik
brez klimatske naprave / avtomatske klimatske naprave [kg]	A10XEP	1100/1120	–	–
	A12XEL	1120/1135	–	–
	A12XER	1120 <sup>7)</sup> /1135 <sup>7)</sup>	–	–
	A14XEL	1141/1156	–	–
	A14XER	1141/1156	–	1165/1185
	A16LER	1278/1293	–	–
	A16LES	1278/1293	–	–
	A13DTC	1163 <sup>8)</sup> /1173 <sup>9)</sup>	–	–
brez klimatske naprave / avtomatske klimatske naprave [kg]	Z13DTJ	1205/1225	–	–
	Z13DTH	1235/1255	1235/1255	–
	A13DTE ECO	1163/1173	1163/1173	–
	A13DTR	1235/1255	1235/1255	–
	A17DTS	1278/1298	–	–

7) z težo LPG motorja, povečano za 43 kg.

8) S sistemom Stop-Start se masa poveča za 42 kg.

9) S sistemom Stop-Start se masa poveča za 52 kg.

## Masa praznega vozila - 3-vratni, osnovni model z vso opcijsko opremo

Corsa	Motor	Ročni menjalnik	Robotiziran ročni menjalnik	Avtomatski menjalnik
brez klimatske naprave / avtomatske klimatske naprave [kg]	A10XEP	-/1235	-	-
	A12XEL	-/1259	-	-
	A12XER	-/1259 <sup>10)</sup>	-	-
	A14XEL	-/1278	-	-
	A14XER	-/1278	-	-/1299
	A16LER	-/1318	-	-
	A16LES	-/1318	-	-
	A13DTC	-/1318 <sup>11)</sup>	-	-
brez klimatske naprave / avtomatske klimatske naprave [kg]	Z13DTJ	-/1339	-	-
	Z13DTH	-/1371	-/1371	-
	A13DTE ECO	-/1278	-/1278	-
	A13DTR	-/1371	-/1371	-
	A17DTS	-/1387	-	-

<sup>10)</sup> z težo LPG motorja, povečano za 19 kg.

<sup>11)</sup> S sistemom Stop-Start se masa poveča za 21 kg.

## Masa praznega vozila - Van, osnovni model brez opcijske opreme

Corsa	Motor	Ročni menjalnik	Robotiziran ročni menjalnik	Avtomatski menjalnik
brez klimatske naprave / avtomatske klimatske naprave	A10XEP	1125/1145	–	–
[kg]	A12XEL	1140 <sup>12)</sup> /1160 <sup>12)</sup>	–	–
	A12XER	1140 <sup>12)</sup> /1160 <sup>12)</sup>	1140 <sup>12)</sup> /1160 <sup>12)</sup>	–
	Z13DTJ	1215 <sup>12)</sup> /1235 <sup>12)</sup>	–	–
	A13DTC	1215 <sup>12)</sup> /1235 <sup>12)</sup>	–	–
	A13DTR	1245 <sup>12)</sup> /1265 <sup>12)</sup>	–	–

<sup>12)</sup> Z uporabo 17"-platišč se masa poveča za 20 kg.

## Masa praznega vozila - Van, osnovni model z vso opcijsko opremo

Corsa	Motor	Ročni menjalnik	Robotiziran ročni menjalnik	Avtomatski menjalnik
brez klimatske naprave / avtomatske klimatske naprave [kg]	A10XEP	-/1230	-	-
	A12XEL	-/1245 <sup>13)</sup>	-	-
	A12XER	-/1245 <sup>13)</sup>	-/1245 <sup>13)</sup>	-
	Z13DTJ	-/1320 <sup>13)</sup>	-	-
	A13DTC	-/1320 <sup>13)</sup>	-	-
	A13DTR	-/1350 <sup>13)</sup>	-	-

## Mere vozila

	5-vratna izvedba	3-vratna izvedba	OPC	Van
Dolžina [mm]	3999	3999	4040	3999
Širina brez ogledal [mm]	1737	1713	1713	1713
Širina vključno z zunanjimi ogledali [mm]	1944	1944	1924	1944
Višina brez antene [mm]	1488	1488	1488	1488
Talna dolžina prtljažnika [mm]	703	703	703	1257
Talna dolžina prtljažnika s preklopljenimi zadnjimi sedeži [mm]	1348	1348	1348	-

<sup>13)</sup> Z uporabo 17"-platišč se masa zmanjša za 15 kg.



## Rezervoar za gorivo

Motor	A10XEP, A12XEL,	A12XER	A14XEL, A14XER	A16LEL, A16LER, A16LES	Z13DTJ, Z13DTH A17DTS	A13DTE,	A13DTC, A13DTR
Bencin/Diesel, nazivna vrednost [l]	45	45	45	45	45	40	45
LPG, nazivna vrednost [l]	-	42 <sup>14)</sup>	-	-	-	-	-

<sup>14)</sup> Polnjenje je možno do 80% kapacitete.

## Tlak v pnevmatikah

Motor	Pnevmatike	Komfort do treh oseb v vozilu		ECO do treh oseb v vozilu <sup>15)</sup>		Pri maksimalni obremenitvi vozila	
		spredaj	zadaj	spredaj	zadaj	spredaj	zadaj
		[kPa/bar] ([psi])	[kPa/bar] ([psi])	[kPa/bar] ([psi])	[kPa/bar] ([psi])	[kPa/bar] ([psi])	[kPa/bar] ([psi])
A10XEP	185/70 R14, 185/65 R15, 185/60 R15 <sup>16)</sup> , 195/60 R15, 195/55 R16 <sup>17)</sup>	200/2,0 (29)	180/1,8 (26)	270/2,7 (39)	250/2,5 (36)	260/2,6 (38)	320/3,2 (46)

<sup>15)</sup> Za minimalno porabo goriva.

<sup>16)</sup> Dovoljene le kot zimske pnevmatike.

<sup>17)</sup> ECO tlak v kombinaciji z RunFlat pnevmatikami ni možen.



Motor	Pnevmatike	Komfort do treh oseb v vozilu		ECO do treh oseb v vozilu <sup>15)</sup>		Pri maksimalni obremenitvi vozila	
		spredaj	zadaj	spredaj	zadaj	spredaj	zadaj
		[kPa/bar] ([psi])	[kPa/bar] ([psi])	[kPa/bar] ([psi])	[kPa/bar] ([psi])	[kPa/bar] ([psi])	[kPa/bar] ([psi])
A12XEL,	185/70 R14,	200/2,0 (29)	180/1,8 (26)	270/2,7 (39)	250/2,5 (36)	260/2,6 (38)	320/3,2 (46)
A12XER,	185/65 R15 <sup>18)</sup> ,						
A14XEL,	185/60 R15 <sup>16)</sup> ,						
A14XER	195/60 R15,						
	195/55 R16 <sup>17)</sup> ,						
	215/45 R17 <sup>19)</sup>						
A16LEL	195/55 R16 <sup>20)</sup> ,	240/2,4 (34)	220/2,2 (32)	270/2,7 (39)	250/2,5 (36)	260/2,6 (38)	320/3,2 (46)
	205/50 R16 <sup>16)</sup> ,						
	215/45 R17						

<sup>18)</sup> Na vozilih s svojtvno izvedbo zadnje osi v kombinaciji z omejenim kotom krmila in športnim podvozjem so dovoljene le kot zimske pnevmatike. Priporočamo, da se obrnete na strokovnjaka v servisni delavnici.

<sup>16)</sup> Dovoljene le kot zimske pnevmatike.

<sup>17)</sup> ECO tlak v kombinaciji z RunFlat pnevmatikami ni možen.

<sup>19)</sup> Na vozilih s svojtvno izvedbo zadnje osi v kombinaciji z omejenim kotom krmila in športnim podvozjem. Priporočamo, da se obrnete na strokovnjaka v servisni delavnici.

<sup>20)</sup> Dovoljene le kot zimske pnevmatike. Snežne verige niso dovoljene.

Motor	Pnevmatike	Komfort do treh oseb v vozilu		ECO do treh oseb v vozilu <sup>15)</sup>		Pri maksimalni obremenitvi vozila	
		spredaj	zadaj	spredaj	zadaj	spredaj	zadaj
		[kPa/bar] ([psi])	[kPa/bar] ([psi])	[kPa/bar] ([psi])	[kPa/bar] ([psi])	[kPa/bar] ([psi])	[kPa/bar] ([psi])
A16LER	195/55 R16 <sup>20)</sup> , 205/50 R16 <sup>16)</sup> , 215/45 R17	240/2,4 (34)	220/2,2 (32)	270/2,7 (39)	250/2,5 (36)	260/2,6 (38)	320/3,2 (46)
	225/35 R18	260/2,6 (38)	240/2,4 (34)	–	–	280/2,8 (41)	320/3,2 (46)
A16LES	205/45 R17 <sup>16)</sup>	240/2,4 (34)	220/2,2 (32)	270/2,7 (39)	250/2,5 (36)	260/2,6 (38)	320/3,2 (46)
	225/35 R18	260/2,6 (38)	240/2,4 (34)	–	–	280/2,8 (41)	320/3,2 (46)

<sup>20)</sup> Dovoljene le kot zimske pnevmatike. Snežne verige niso dovoljene.

<sup>16)</sup> Dovoljene le kot zimske pnevmatike.

Motor	Pnevmatike	Komfort do treh oseb v vozilu		ECO do treh oseb v vozilu <sup>15)</sup>		Pri maksimalni obremenitvi vozila	
		spredaj	zadaj	spredaj	zadaj	spredaj	zadaj
		[kPa/bar] ([psi])	[kPa/bar] ([psi])	[kPa/bar] ([psi])	[kPa/bar] ([psi])	[kPa/bar] ([psi])	[kPa/bar] ([psi])
A13DTC	185/65 R15 <sup>21)</sup>	200/2,0(29)	180/1,8 (26)	270/2,7 (39)	250/2,5 (36)	260/2,6 (38)	320/3,2 (46)
	185/70 R14 <sup>24)</sup> ,						
	215/45 R17 <sup>22)</sup>						
	195/60 R15 <sup>22)</sup>						
	195/55 R16 <sup>17)</sup> ,						
	185/60 R15 <sup>23)</sup> ,	220/2,2 (32)	180/1,8 (26)	270/2,7 (39)	250/2,5 (36)	260/2,6 (38)	320/3,2 (46)
A13DTE,	175/70 R14	270/2,7 (39)	250/2,5 (36)	270/2,7 (39)	250/2,5 (36)	270/2,7 (39)	320/3,2 (46)
	185/60 R15 <sup>23)</sup>	270/2,7 (39)	250/2,5 (36)	270/2,7 (39)	250/2,5 (36)	270/2,7 (39)	320/3,2 (46)
	185/65 R15	270/2,7 (39)	250/2,5 (36)	270/2,7 (39)	250/2,5 (36)	270/2,7 (39)	320/3,2 (46)
	185/70 R14	270/2,7 (39)	250/2,5 (36)	270/2,7 (39)	250/2,5 (36)	270/2,7 (39)	320/3,2 (46)

<sup>21)</sup> Če se uporabljajo kot zimske pnevmatike, uporaba snežnih verig ni dovoljena.

<sup>24)</sup> Niso v kombinaciji z omejenim kotom krmila in športnim podvozjem. Dovoljene le v kombinaciji z določenimi zavornimi sistemi. Priporočamo, da se obrnete na strokovnjaka v servisni delavnici.

<sup>22)</sup> Niso dovoljene kot zimske pnevmatike. Snežne verige niso dovoljene.

<sup>17)</sup> ECO tlak v kombinaciji z RunFlat pnevmatikami ni možen.

<sup>23)</sup> Dovoljene le kot zimske pnevmatike.

Motor	Pnevmatike	Komfort do treh oseb v vozilu		ECO do treh oseb v vozilu <sup>15)</sup>		Pri maksimalni obremenitvi vozila	
		spredaj	zadaj	spredaj	zadaj	spredaj	zadaj
		[kPa/bar] ([psi])	[kPa/bar] ([psi])	[kPa/bar] ([psi])	[kPa/bar] ([psi])	[kPa/bar] ([psi])	[kPa/bar] ([psi])
A13DTR	185/60 R15	240/2,4 (34)	200/2,0 (29)	270/2,7 (39)	250/2,5 (36)	260/2,6 (38)	320/3,2 (46)
	185/65 R15	220/2,2 (32)	200/2,0 (29)	270/2,7 (39)	250/2,5 (36)	260/2,6 (38)	320/3,2 (46)
	195/55 R16 <sup>17)</sup>	220/2,2 (32)	200/2,0 (29)	270/2,7 (39)	250/2,5 (36)	260/2,6 (38)	320/3,2 (46)
	195/60 R15	220/2,2 (32)	200/2,0 (29)	270/2,7 (39)	250/2,5 (36)	260/2,6 (38)	320/3,2 (46)
	215/45 R17	220/2,2 (32)	200/2,0 (29)	270/2,7 (39)	250/2,5 (36)	260/2,6 (38)	320/3,2 (46)

<sup>17)</sup> ECO tlak v kombinaciji z RunFlat pnevmatikami ni možen.

Motor	Pnevmatike	Komfort do treh oseb v vozilu		ECO do treh oseb v vozilu <sup>15)</sup>		Pri maksimalni obremenitvi vozila	
		spredaj	zadaj	spredaj	zadaj	spredaj	zadaj
		[kPa/bar] ([psi])	[kPa/bar] ([psi])	[kPa/bar] ([psi])	[kPa/bar] ([psi])	[kPa/bar] ([psi])	[kPa/bar] ([psi])
Z13DTJ	185/70 R14 <sup>24)</sup> , 185/65 R15 <sup>25)</sup> , 195/60 R15, 195/55 R16 <sup>17)</sup> , 215/45 R17 <sup>26)</sup>	200/2,0 (29)	180/1,8 (26)	270/2,7 (39)	250/2,5 (36)	260/2,6 (38)	320/3,2 (46)
	185/60 R15 <sup>16)</sup>	220/2,2 (32)	180/1,8 (26)	270/2,7 (39)	250/2,5 (36)	260/2,6 (38)	320/3,2 (46)

<sup>24)</sup> Niso v kombinaciji z omejenim kotom krmila in športnim podvozjem. Dovoljene le v kombinaciji z določenimi zavornimi sistemi. Priporočamo, da se obrnete na strokovnjaka v servisni delavnici.

<sup>25)</sup> V kombinaciji z omejenim kotom krmila ali športnim podvozjem so dovoljene kot zimske pnevmatike. Priporočamo, da se obrnete na strokovnjaka v servisni delavnici.

<sup>17)</sup> ECO tlak v kombinaciji z RunFlat pnevmatikami ni možen.

<sup>26)</sup> V kombinaciji z omejenim kotom krmila ali športnim podvozjem. Priporočamo, da se obrnete na strokovnjaka v servisni delavnici.

<sup>16)</sup> Dovoljene le kot zimske pnevmatike.

Motor	Pnevmatike	Komfort do treh oseb v vozilu		ECO do treh oseb v vozilu <sup>15)</sup>		Pri maksimalni obremenitvi vozila	
		spredaj	zadaj	spredaj	zadaj	spredaj	zadaj
		[kPa/bar] ([psi])	[kPa/bar] ([psi])	[kPa/bar] ([psi])	[kPa/bar] ([psi])	[kPa/bar] ([psi])	[kPa/bar] ([psi])
Z13DTH	185/65 R15 <sup>25)</sup> , 195/60 R15, 195/55 R16 <sup>17)</sup> , 215/45 R17 <sup>26)</sup>	220/2,2 (32)	200/2,0 (29)	270/2,7 (39)	250/2,5 (36)	260/2,6 (38)	320/3,2 (46)
	185/60 R15 <sup>16)</sup>	240/2,4 (35)	200/2,0 (29)	270/2,7 (39)	250/2,5 (36)	260/2,6 (38)	320/3,2 (46)
A17DTS	185/65 R15 <sup>25)</sup> , 195/60 R15, 195/55 R16 <sup>17)</sup> , 215/45 R17 <sup>26)</sup>	240/2,4 (35)	220/2,2 (32)	270/2,7 (39)	250/2,5 (36)	260/2,6 (38)	320/3,2 (46)

<sup>25)</sup> V kombinaciji z omejenim kotom krmila ali športnim podvozjem so dovoljene kot zimske pnevmatike. Priporočamo, da se obrnete na strokovnjaka v servisni delavnici.

<sup>17)</sup> ECO tlak v kombinaciji z RunFlat pnevmatikami ni možen.

<sup>26)</sup> V kombinaciji z omejenim kotom krmila ali športnim podvozjem. Priporočamo, da se obrnete na strokovnjaka v servisni delavnici.

<sup>16)</sup> Dovoljene le kot zimske pnevmatike.

Motor	Pnevmatike	Komfort do treh oseb v vozilu		ECO do treh oseb v vozilu <sup>16)</sup>		Pri maksimalni obremenitvi vozila	
		spredaj	zadaj	spredaj	zadaj	spredaj	zadaj
		[kPa/bar] ([psi])	[kPa/bar] ([psi])	[kPa/bar] ([psi])	[kPa/bar] ([psi])	[kPa/bar] ([psi])	[kPa/bar] ([psi])
	185/60 R15 <sup>16)</sup>	260/2,6 (38)	220/2,2 (32)	270/2,7 (39)	250/2,5 (36)	260/2,6 (38)	320/3,2 (46)
vse	Začasno rezervno kolo	420/4,2 (61)	420/4,2 (61)	–	–	420/4,2 (61)	420/4,2 (61)

<sup>16)</sup> Dovoljene le kot zimske pnevmatike.

## Montirne dimenzije opreme za vleko prikolice

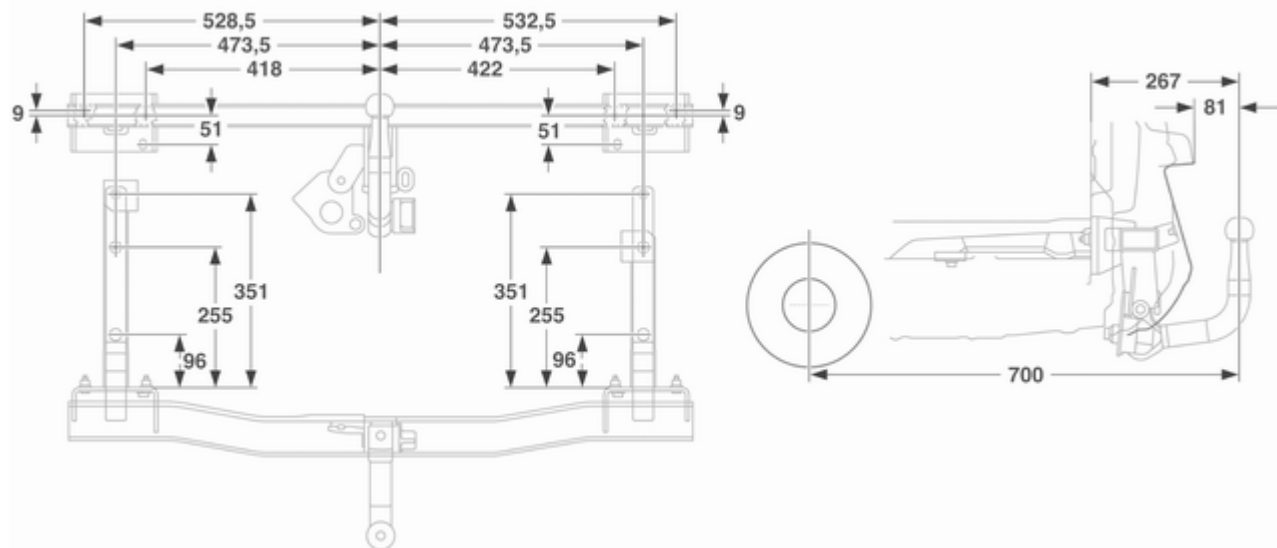



## Informacija za stranko

Beleženje podatkov vozila in zasebnost ..... 215

### Beleženje podatkov vozila in zasebnost

#### Pomnenje delovanja

Vaše vozilo ima sodobne krmilne računalnike, ki nadzorujejo delovanje, funkcije in zmogljivosti vozila. Med normalnim delovanjem se lahko shranijo nekateri podatki, ki olajšajo odpravljanje zaznanih napak, medtem ko se drugi podatki shranijo le v primeru ali ob nevarnosti trka, in sicer v modulih opreme vozila, ki imajo funkcijo shranjevanja tovrstnih podatkov, npr. modul varnostne blazine.

Ti sistemi lahko beležijo diagnostične podatke o stanju vozila (npr. nivo olja ali število prevoženih kilometrov) in informacije o uporabi vozila (npr. število vrtljajev motorja, uporaba zavor in uporaba varnostnega pasu).

Za odčitavanje teh podatkov je potrebna posebna oprema in dostop do elektronskega sistema vozila. Nekateri diagnostični podatki se pri servisiranju vozila v delavnici

elektronsko posredujejo globalnim sistemom Opel zaradi beleženja zgodovine servisiranja vozila. Tako vam lahko servisna delavnica ob vsakem obisku servisa nudi učinkovito vzdrževanje ali popravilo, prilagojeno vašemu vozilu.

Proizvajalec ne dopušča dostopa do podatkov o morebitnem trku, povezanih z obnašanjem voznika, in ne deli teh podatkov z nikomer, razen:

- s privolitvijo lastnika ali upnika
- za odgovor uradnim ustanovam npr. policiji ali podobni državnih službi
- za zaščito proizvajalca pred pravičnim ali
- če to zahteva zakon

Dodatno sme proizvajalec uporabiti prejete in zbrane diagnostične podatke:

- za potrebna raziskovanja proizvajalca
- za razpolaganje z le-temi, kjer je to potrebno in kjer ostanejo podatki zaupni

- za delitev povzetka podatkov, ki niso vezani na določeno vozilo in so namenjeni nadaljnjim raziskavam organizacije

## **Prepoznavanje radijske frekvence (RFID)**

Tehnologija RFID se uporablja v nekaterih vozilih za funkcije, kot sta npr. nadzor tlaka v pnevmatikah ali varnost sistema za vžig. Prav tako se uporablja v povezavi z udobnimi pripomočki, kot so obeski ključev za daljinsko zaklepanje/odklepanje in zagon, ter vgrajeni oddajniki za odpiranje garažnih vrat. Tehnologija RFID v vozilih Opel ne uporablja ali beleži osebnih podatkov in ni povezana s katerim koli drugim sistemom Opel, ki vsebuje osebne podatke.



## Kazalo

<b>A</b>		<b>E</b>	
Aktivni vzglavniki .....	36	Easytronic.....	124
Akumulator .....	146	Električna nastavitvev .....	27
Alarmna naprava .....	26	Električne vtičnice .....	74
Avtomatski menjalnik .....	120	Električno pomična stekla .....	31
		Elektronska klimatska naprava ..	109
<b>B</b>		Elektronski sistem.....	161
Beleženje podatkov vozila in		Elektronski stabilnostni	
zasebnost.....	215	program .....	82, 130
Bralne luči .....	103	Elektronsko krmiljeni vozni	
Brisalci/naprava za pranje		programi .....	121, 126
vetrobranskega stekla .....	71		
Brisanje/pranje zadnjega stekla . .	72	<b>F</b>	
		Filter sajastih delcev.....	119
<b>C</b>		Flex-Fix sistem.....	53
Car Pass .....	19	Funkcije osvetlitve.....	104
Centralno zaklepanje .....	21		
		<b>G</b>	
<b>D</b>		Globina profila .....	168
Deaktiviranje sovoznikovih		Goriva za bencinske motorje .....	133
varnostnih blazin .....	45, 79	Goriva za dizelske motorje .....	133
Delovanje klimatske naprave . . .	113	Gorivo.....	133
Dodatna oprema in spremembe		Grafični informacijski	
na vozilu .....	140	prikazovalnik, barvni	
Dodatni grelec.....	112	informacijski prikazovalnik .....	85
Dolge luči .....	84, 98		
Dotakanje goriva .....	134	<b>H</b>	
Držala za pijačo .....	52	Halogenski žarometi .....	149
Dvigalka.....	165	Hitri grelec.....	112
		Hladilna tekočina .....	144

Hladilna tekočina in sredstvo proti zamrznitvi.....	184
Hupa .....	13, 70

**I**

Identifikacijska številka vozila (številka šasije) .....	187
Indikatorji.....	75
Informacije o natovarjanju .....	67
Informacijski prikazovalniki.....	85
Instrumentna plošča .....	75
Izbirna ročica .....	121, 125
Izpušni plini .....	119

**K**

Katalizator .....	120
Klimatska naprava .....	107
Ključki .....	19
Ključki, ključavnice.....	19
Ključ, pomnilniki nastavitve.....	21
Kolesa in pnevmatike .....	166
Komplet za popravilo pnevmatik .....	169
Kontrolna lučka elektronike motorja .....	80
Kontrolna lučka izpušnega sistema .....	80
Kontrolne lučke.....	75, 77
Konveksna oblika .....	27

**M**

Masa vozila .....	198
Meglenke .....	154
Menjalnik .....	15
Mere vozila .....	203
Merilnik hitrosti .....	75
Merilniki.....	75
Merilnik količine goriva .....	76
Merilnik vrtljajev motorja .....	76
Mesta namestitve otroškega sedeža .....	48
Mikrofilter zraka .....	113
Montirne dimenzije opreme za vleko prikolice .....	214
Motorno olje .....	143, 184, 189

**N**

Napaka .....	122, 127
Napetost baterije .....	89
Nastavitev ogledal .....	8
Nastavitev sedeža .....	6, 37
Nastavitev volana .....	9, 69
Nastavitev vzglavnika .....	7
Nastavljive prezračevalne šobe .	112
Nasveti za vožnjo.....	114
Nega za zunanji izgled.....	180
Nega zunanosti vozila .....	180
Nenastavljive prezračevalne šobe .....	113

Nevarnosti, opozorila in svarila .....	4
Nizek nivo goriva .....	83
Nizek nivo motornega olja .....	83
Nosilec koles.....	53
Nosilec na zadku vozila.....	53
Notranja nega vozila .....	182
Notranja osvetlitev.....	102
Notranje ogledalo.....	29

**O**

Oblast nad vozilom .....	114
Obnova odpadnih vozil .....	141
Odklepanje vozila .....	6
Odzračevanje sistema dizelskega goriva .....	147
Ogrevanje .....	29, 39
Ogrevanje, prezračevanje, hlajenje .....	14
Ogrevano zadnje okno .....	32
Ogrevan volanski obroč .....	70
Okrasni pokrovi .....	168
Okvara .....	178
Olje, motor.....	184
Olje, motorno.....	189
Opozorila in obvestila o vozilu .....	89
Opozorilna lučka za pripenjanje varnostnega pasu .....	79
Opozorilni trikotnik .....	66
Opozorilno utripanje .....	100
Oprema za vleko .....	137

Orodje .....	165	Pomnilniki nastavitve.....	21	Prezračevanje.....	106
Orodje vozila.....	165	Pomoč pri speljevanju na vzponu .....	130	Pribor za prvo pomoč .....	66
Osebnostne nastavitve vozila .....	94	Poraba goriva in emisija CO <sub>2</sub> .....	135	Prikazovalnik menjalnika .....	77, 120, 124
Osvetlitev .....	90	Potovalni računalnik .....	90	Prikazovalnik servisnih intervalov	77
Osvetlitev ob izhodu .....	104	Potovalni računalnik, grafični informacijski prikazovalnik, barvni informacijski prikazovalnik .....	91	Priklop priklovice.....	135
Osvetlitev prtljažnika .....	103	Potrebno delo .....	141	Prilagoditev osvetlitve instrumentov .....	102
Osvetlitev registrske tablice .....	158	Predal pod sedežem .....	53	Prilagodljivi žarometi .....	84, 99, 151
Osvetlitev sredinske konzole .....	104	Predgretje in filter sajastih delcev	82	Priporočene tekočine in maziva .....	184, 189
Osvetlitev zavojev.....	99	Prednje meglenske .....	84, 101	Pritisnite zavorni pedal .....	83
Otroški varnostni sedeži .....	47	Prednji sedeži.....	36	Pritrdilna ušesca .....	65
Otroški varnostni sedeži Isofix .....	51	Prednji smernik.....	149, 151	Prostori za spravljanje.....	52
Otroški varnostni sedeži Top-tether.....	51	Predrtje pnevmatike.....	172	Prostornine .....	204
Otroški varovalni zaklepi .....	24	Pregled armaturne plošče .....	10	Prtljažnik .....	24, 62
Oznake pnevmatik .....	166	Prekinitev napajanja z električnim tokom .....	122, 127	Prva pomoč.....	66
<b>P</b>		Prekinitev napajanja z gorivom v potisnem hodu .....	116	<b>R</b>	
Parkiranje .....	17, 118	Preklapljanje .....	28	Radijski daljinski upravljalnik .....	20
Parkirne luči .....	101	Preklop sedeža .....	38	Rezervno kolo .....	174
Parkirni pomočnik .....	132	Preklop v višjo prestavo.....	81	Robotiziran ročni menjalnik.....	124
Pepelniki .....	75	Prekrivalo tovornega prostora .....	63	Ročna zatemnitev .....	29
Pnevmatike .....	166	Prepoznavanje radijske frekvence (RFID) .....	216	Ročna zavora.....	128, 129
Podatki motorjev .....	192	Preverjanja na vozilu.....	141	Ročni menjalnik .....	123
Podatki vozila.....	189	Prezračevalne šobe.....	112	Ročni način prestavljanja .....	126
Pokrov motorja .....	142			Ročni pomik okenskih stekel .....	30
Pokrov talnega prostora za spravljanje .....	65				
Položaji kontaktnega stikala .....	115				
Položaj sedeža .....	36				
Pomnenje delovanja.....	215				

**S**

Samodejna zatemnitev .....	30
Samodejni vklop luči .....	97
Samodejno zaklepanje .....	24
Samčniki .....	32
Servisiranje .....	113, 183
Servisne informacije .....	183
Servo volan.....	81
Shranjevanje vozila.....	140
Signaliziranje menjave voznega pasu .....	100
Simboli .....	4
Sistemi brisanja in pranja .....	13
Sistemi klimatske naprave.....	106
Sistemi zaznavanja ovir.....	132
Sistem ogrevanja in prezračevanja .....	106
Sistem polnjenja .....	79
Sistem proti blokiranju koles .....	128
Sistem proti blokiranju koles (ABS) .....	81
Sistem sprednjih varnostnih blazin .....	43
Sistem Stop-start.....	116
Sistem stranskih varnostnih blazin .....	44
Sistem varnostnih blazin .....	42

Sistem varnostnih blazin in zategovalnikov varnostnih pasov .....	79
Sistem za nadzor uhajanja zraka .....	82
Sistem za nadzor uhajanja zraka iz pnevmatik .....	167
Smernik .....	79
Snežne verige .....	169
Sončna streha .....	33
Sovoznikov predal .....	52
Specifični podatki vozila .....	3
Speljevanje .....	16
Splošne informacije .....	135
Spreminjanje na pnevmatikah/ platiščih .....	168
Spuščanje vode iz filtra goriva .....	89
Stekla.....	30
Stikalo luči .....	97
Stikalo zavornih luči .....	89
Stoparica .....	94
Stranske luči.....	97
Stranski smerniki .....	158
Streha.....	33
Strešni prtljažnik .....	66
Stropne luči .....	102, 159
Svetlobni blisk .....	98

**Š**

Škatla varovalk v motornem prostoru .....	161
Škatla varovalk v prtljažniku .....	164
Škatla z varovalkami v armaturni plošči .....	163
Športni režim .....	81
Števec dnevno prevoženih kilometrov .....	76
Števec prevoženih kilometrov .....	76

**T**

Tekočina za pranje .....	145
Temperatura hladilne tekočine motorja .....	82
Tempomat .....	84, 131
Tipska ploščica .....	187
Tlak motornega olja .....	83
Tlak v pnevmatikah .....	166, 206
Trojni informacijski prikazovalnik .....	85
Trotočkovni varnostni pasovi .....	40

**U**

Učinkovitost .....	195
Ultrazvočni parkirni pomočnik .....	81
Uporaba teh navodil .....	3
Upravna stikala na volanu .....	69
Upravni elementi.....	69
Ura .....	73
Uvod .....	3

## V

Varnostne zavese .....	44
Varnostni pas .....	8
Varnostni pasovi .....	39
Varnost vozila.....	25
Varovala za otroke.....	47
Varovalke .....	161
Varovalni zaklep proti kraji (zapah) .....	25
Vetrobransko steklo.....	30
Vhod zraka .....	113
Višinska nastavitve svetlobnega snopa žarometov .....	98
Vleka.....	135, 178
Vleka drugega vozila .....	179
Vleka prikolice .....	136
Vleka vozila .....	178
Vozne lastnosti, nasveti za vleko .....	135
Vozni nadzorni sistemi.....	130
Vpeljavanje novega vozila .....	114
Vrata.....	24
Vstopna osvetlitev .....	104
Vzglavniki .....	35
Vzvratne luči .....	102
Vžigalnik .....	74

## Z

Zadnja meglenka .....	84, 101
Zadnje luči .....	155
Zagon in upravljanje.....	114
Zagon motorja .....	115, 124
Zagon s premostitvenimi kabli ...	176
Zamenjava kolesa .....	172
Zamenjava metlic brisalcev .....	147
Zamenjava žarnic .....	148
Zapora zagona motorja .....	26
Zarosene zaslonke žarometov . .	102
Zaščita akumulatorja pred izpraznitvijo .....	105
Zavore .....	128, 145
Zavorna pomoč .....	130
Zavorna tekočina .....	145
Zavorna tekočina in tekočina sklopke.....	184
Zavorni sistem in sistem sklopke .	80
Zimske pnevmatike .....	166
Zimski režim .....	81
Zunanja ogledala.....	27
Zunanja osvetlitev .....	12, 97
Zunanja temperatura .....	73
Zunanje luči .....	84
Zvočna opozorila .....	89

## Ž

Žarometi.....	97
Žarometi za vožnjo v tujini .....	99



Copyright by ADAM OPEL AG, Rüsselsheim, Germany.

Vse informacije, ki jih vsebuje ta priročnik, so veljavne na spodaj navedeni datum. Podjetje Adam Opel AG si pridržuje pravico do sprememb v tehničnih specifikacijah, lastnostih in oblikovanju vozil, ki odstopajo od informacij v tem priročniku, kakor tudi pravico, da spremeni sam priročnik.

Izdaja: avgust 2011, ADAM OPEL AG, Rüsselsheim.

Natisnjeno na papirju, beljenemu brez klora.

2656/9-en

992 77 69

avgust 2011

