

OPEL INSIGNIA

Infotainment System



Wir leben Autos.



Vsebina

Uvod	4
Radio	29
CD predvajalnik	45
AUX vhod	51
USB vhod	53
Digitalni okvir za slike	57
Vodenje	60
Prepoznavanje govora	108
Telefon	123
Kazalo	144

Uvod

Splošne informacije	4
Zaščita pred krajo	5
Pregled upravnih elementov za rokovanje	6
Uporaba	16
Osnovno rokovanje	17
Nastavitve tonov	23
Nastavitve glasnosti	26
Osebne nastavitve	28

Splošne informacije

Infotainment sistem Vam nudi avdio v vozilu po najsodobnejši tehnologiji.

Za AM, FM in DAB (ne CD 300) valovna območja so radijski aparati opremljeni z dvanajstimi samodejno nastavljivimi programi. Nadalje lahko 36 programov nastavite ročno (neodvisno od valovne dolžine).

Integriran CD predvajalnik Vas zabava tako z avdijskimi kot z MP3/WMA zgoščenkami.

Dodatno lahko na Infotainment sistem priključite naprave s pomnilnikom npr. iPod, MP3 predvajalnik ali USB ključ (ne CD 300) ali prenosne CD predvajalnike in druge avdio vire.

Digitalni zvočni procesor nudi za optimaliziranje zvoka pet prednastavitvenih načinov zvočnega izenačevalnika.

Navigacijski sistem (samo Navi 600 / Navi 900) z dinamičnim načrtovanjem poti vas zanesljivo pripelje na cilj in - po želji - samodejno obide prometne zastoje ali druge prometne ovire.

Po želji lahko Infotainment sistem deluje z uporabo kontrole na volanu ali večnamenske enote (samo Navi 600/Navi 900) med sprednjima sedežema ali prek sistema za prepoznavanje govora.

Infotainment sistem je lahko opremljen z vhodom za mobilni telefon (Mobile Phone Portal).

Domiselni dizajn elementov za rokovanje, jasno strukturirani meniji na zaslonu in velik večfunkcijski gumb omogočajo preprosto rokovanje z aparatom.

Opomba

V tem priročniku so opisane možnosti in razpoložljive funkcije Infotainment sistema. Nekateri opisi, vključno z opisom zaslona in funkcij menijev se zaradi različne izvedenke modela, specifikacij države, posebne opreme ali dodatne opreme morda ne nanašajo na vaše vozilo.

Pomembne informacije o rokovanju in prometni varnosti

⚠ Opozorilo

Infotainment sistem uporabljajte tako, da lahko vozite varno ves čas. V primeru pomislekov ustavite vozilo in rokujte z Infotainment sistemom, ko je vozilo parkirano.

⚠ Opozorilo

Uporaba navigacijskega sistema (samo Navi 600 / Navi 900) ne odvezuje voznika obveznosti in odgovornosti primernega obnašanja v cestnem prometu. Prometne predpise moramo vedno upoštevati.

Vnose (npr. naslove) v sistem izvajajte le pri mirujočem vozilu.

Če informacije navigacijskega vođiča nasprotujejo prometnim predpisom, imajo prometni predpisi vedno prednost.

⚠ Opozorilo

Določena območja enosmernih cest, prepovedi zavijanja ali vhoda (npr. na cono pešcev) niso premerjena in niso označena na zemljevidu. V takšnih primerih lahko Infotainment sistem prikaže opozorila, ki jih morate upoštevati. V tem primeru morate posebej paziti na enosmerne ulice, ceste in vhode/izhode, na katere ne smete zavijati.

Radijski sprejem

Piskanje, šumenje, motnje ali prekinitve sprejema utegnejo povzročiti

- spreminjajoča se razdalja med vozilom in oddajnikom,
- večkratni sprejem zaradi odboja,
- položaj vozila izven (v senci) dometa oddajnika.

Zaščita pred krajo

Infotainment aparat je opremljen z elektronsko zaščito proti kraji.

Infotainment sistem deluje izrecno le v Vašem vozilu in je zato za tatu neuporaben.

Pregled upravnih elementov za rokovanje

Navi 600 / Navi 900

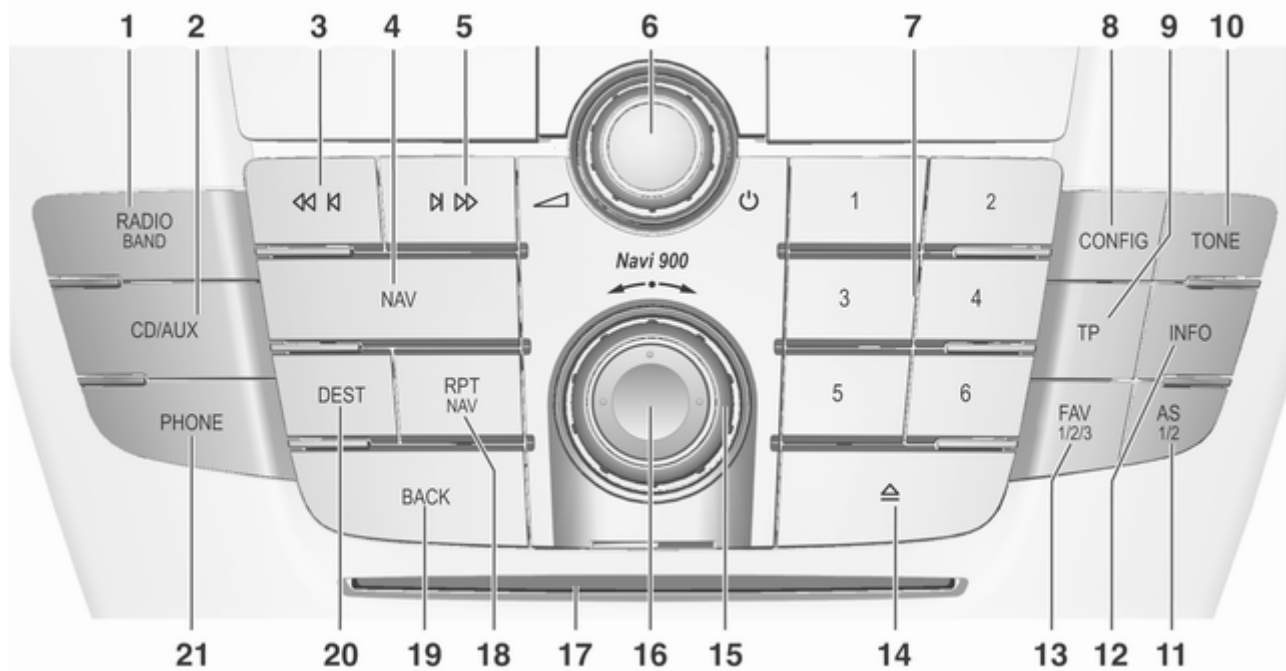

1	RADIO (BAND) 29	6	⊖ gumb 16	Kratek pritisk: izbira seznama samodejnega shranjevanja 30	
	Vklop radia ali zamenjava valovnega območja 29		Pritisnite: vklop/izklop Infotainment sistema 16	Daljši pritisk: samodejna shranitev postaj 30	
2	CD/AUX 51		Obrnite: nastavitve glasnosti 16	12	INFO 6
	Zagon predvajanja CD/MP3/WMA ali zamenjava avdio vira 51	7	Postajne tipke 1...6 30		Radio: informacija o trenutno predvajani postaji 29
3	Iskanje nazaj 29		Daljši pritisk: shranitev postaje 30		CD/MP3/WMA: informacija o trenutno vstavljenem CD-ju 47
	Radio: iskanje nazaj 29		Kratek pritisk: izbira postaje .. 30		Digitalni okvir za slike: prikazuje trenutno izbrano sliko/fotografijo 57
	CD/MP3/WMA: preskok za eno skladbo nazaj 47	8	CONFIG 26		Vodenje: informacija, npr. o trenutni lokaciji 60
4	NAV 61		Nastavitve sistema 26	13	FAV (1/2/3) 31
	Pritisnite enkrat: Prikaz zemljevida 61	9	TP 38		Seznami priljubljenih (prednastavljene radijske postaje) 31
	Pritisnite dvakrat: Navigacijski meni 61		Vključitev ali izključitev cestnoprometnih obvestil 38	14	Izmet zgoščenke 47
5	Iskanje naprej 29	10	TONE 23		
	Radio: iskanje naprej 29		Tone settings (nastavitve tonov) 23		
	CD/MP3/WMA: preskok za eno skladbo naprej 47	11	AS (1/2) 30		
			Ravni samodejnega spomina (prednastavljene radijske postaje) 30		

15	Večfunkcijski gumb	17	20	DEST	61
	Obrnite: označitev opcij menija ali nastavitve numeričnih vrednosti	17		Vnos navigacijskega cilja	61
	Pritisnite (zunanji obroč): izbira/aktiviranje označene možnosti; potrditev nastavljenih vrednosti; vklop/izklop funkcije	17	21	PHONE	123
16	Osem-smerno stikalo	61		Odpiranje glavnega menija telefona	137
	Navigacija: preklon na prikaz zemljevida	61		Vklop/izklop utišanja	16
17	CD reža	47			
18	RPT (NAV)	101			
	Ponovitev zadnjega navigacijskega sporočila	101			
19	BACK	17			
	Meni: premik za stopnjo nazaj	17			
	Vnos: brisanje zadnjega karakterja ali celotnega vnosa	17			

CD 400

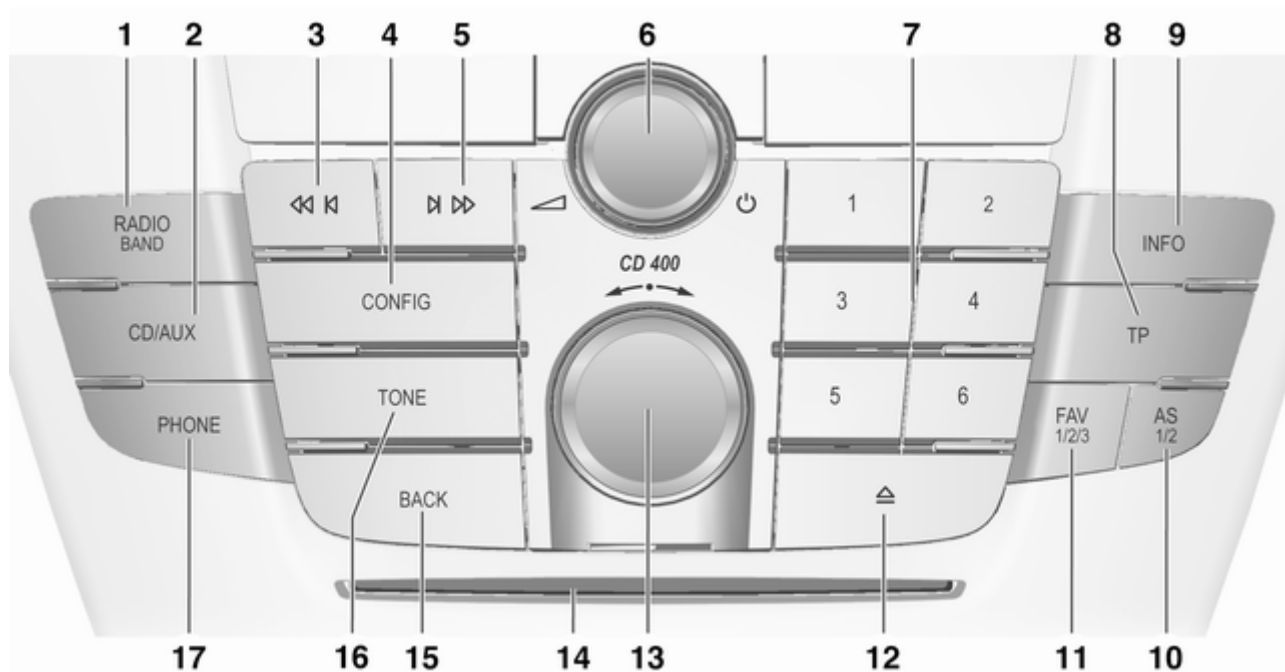

1	RADIO (BAND)	29	Infotainment sistem	16	Kratek pritisk: izbira seznama samodejnega shranjevanja	30		
	Vklop radia ali zamenjava valovnega območja	29	Obrnite: nastavitve glasnosti	16	Daljši pritisk: samodejna shranitev postaj	30		
2	CD/AUX	51	7	Postajne tipke 1...6	30	11	FAV (1/2/3)	31
	Zagon predvajanja CD/MP3/WMA ali zamenjava avdio vira	51		Daljši pritisk: shranitev postaje	30		Seznami priljubljenih postaj (prednastavljene radijske postaje)	31
3	Iskanje nazaj	29		Kratek pritisk: izbira postaje ..	30	12	Izmet zgoščenke	47
	Radio: iskanje nazaj	29	8	TP	38	13	Večfunkcijski gumb	17
	CD/MP3/WMA: preskok za eno skladbo nazaj	47		Vključitev ali izključitev cestnoprometnih obvestil	38		Obrnite: označitev opcij menija ali nastavitve numeričnih vrednosti	17
4	CONFIG	26		Pri izklopljenem Infotainment sistemu: prikaz ure in datuma	38		Pritisnite: izbira/aktiviranje označene opcije; potrditev nastavljenih vrednosti; vklop/izklop funkcije	17
	Odpiranje menija nastavitvev	26	9	INFO	6	14	CD reža	47
5	Iskanje naprej	29		Radio: informacija o trenutno predvajani postaji	29			
	Radio: iskanje naprej	29		CD/MP3/WMA: informacija o trenutno vstavljenem CD-ju	47			
	CD/MP3/WMA: preskok za eno skladbo naprej	47	10	AS (1/2)	30			
6	☉ gumb	16		Ravni samodejnega spomina (prednastavljene radijske postaje)	30			
	Pritisnite: vklop/izklop	16						

15	BACK	17
	Meni: premik za stopnjo nazaj	17
	Vnos: brisanje zadnjega karakterja ali celotnega vnosa	17
16	TONE	23
	Tone settings (nastavitve tonov)	23
17	PHONE	123
	Odpiranje glavnega menija telefona	137
	Vklop/izklop utišanja	16

CD 300

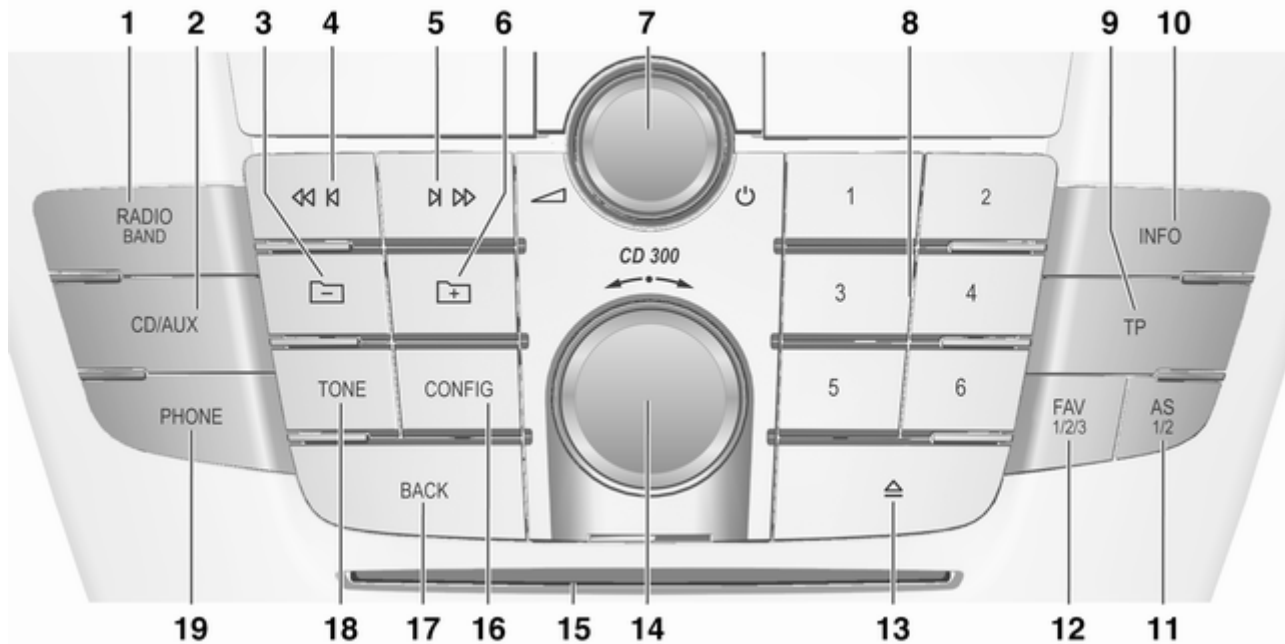

1	RADIO (BAND) 29	8	Postajne tipke 1...6 30		Kratek pritisk: izbira seznama samodejnega shranjevanja 30
	Vklop radia ali zamenjava valovnega območja 29		Daljši pritisk: shranitev postaje 30		Daljši pritisk: samodejna shranitev postaj 30
2	CD/AUX 51	9	TP 38	12	FAV (1/2/3) 31
	Zagon predvajanja CD/MP3/WMA ali zamenjava avdio vira 51		Vključitev ali izključitev cestnoprometnih obvestil 38		Seznami priljubljenih postaj (prednastavljene radijske postaje) 31
3	MP3: višja stopnja mape 47		Pri izklopljenem Infotainment sistemu: prikaz ure in datuma 38	13	Izmet zgoščenke 47
4	Iskanje nazaj 29	10	INFO 6	14	Večfunkcijski gumb 17
	Radio: iskanje nazaj 29		Radio: informacija o trenutno predvajani postaji 29		Obrnite: označitev opcij menija ali nastavitve numeričnih vrednosti 17
	CD/MP3/WMA: preskok za eno skladbo nazaj 47		CD/MP3/WMA: informacija o trenutno vstavljenem CD-ju 47		Pritisnite: izbira/aktiviranje označene opcije; potrditev nastavljenih vrednosti; vklop/izklop funkcije 17
5	Iskanje naprej 29	11	AS (1/2) 30	15	CD reža 47
	Radio: iskanje naprej 29		Ravni samodejnega spomina (prednastavljene radijske postaje) 30	16	CONFIG 26
	CD/MP3/WMA: preskok za eno skladbo naprej 47				Odpiranje menija nastavitve 26
6	MP3: nižja stopnja mape 47				
7	ⓘ gumb 16				
	Pritisnite: vklop/izklop Infotainment sistema 16				
	Obrnite: nastavitve glasnosti 16				

17	BACK	17
	Meni: premik za stopnjo nazaj	17
	Vnos: brisanje zadnjega karakterja ali celotnega vnosa	17
18	TONE	23
	Tone settings (nastavitve tonov)	23
19	PHONE	123
	Odpiranje glavnega menija telefona	137
	Vklop/izklop utišanja	16

Upravna stikala na volanu

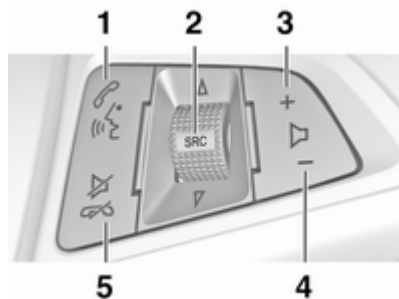

- | | | |
|---|--|-----|
| 1 | Kratek pritisk: prevzem klica | 123 |
| | ali vnos številke s seznama | 137 |
| | ali vključite prepoznavanje govora (če je na voljo) | 108 |
| | Daljši pritisk: prikaz seznama klicev | 137 |
| | ali izključite prepoznavanje govora (če je na voljo) | 108 |
| 2 | SRC (Vir) | 16 |
| | Pritisnite: izbira avdio vira | 16 |

Pri vključenem radiu: obrnite navzgor/navzdol za izbiro naslednje/predhodne prednastavljene radijske postaje

Pri vključenem CD predvajalniku: obrnite navzgor/navzdol za izbiro naslednje/predhodne CD/MP3/WMA skladbe

Pri vključenem portalu mobilnika: obrnite navzgor/navzdol za izbiro naslednjega/predhodnega vnosa na seznamu klicev

Pri aktivnem portalu telefona in čakajočih klicih: vrtite navzgor/navzdol za preklapljanje med klici

- | | | |
|---|--|-----|
| 3 | Pojačanje glasnosti | 16 |
| 4 | Zmanjšanje glasnosti | 16 |
| 5 | Kratek pritisk: končanje/zavrnitev klica | 137 |
| | ali zapiranje seznama klicev | 137 |

ali aktiviranje/deaktiviranje
utišanja 16

ali izključite
prepoznavanje govora (če
je na voljo) 108

Večfunkcijska enota (samo Navi 600/Nav 900)

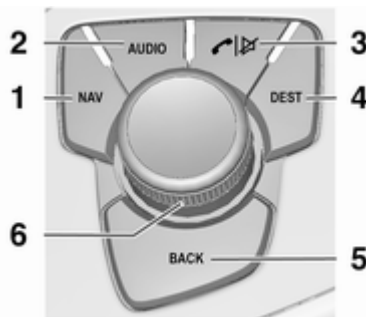

1	NAV 61	61
	Prikaži trenutni položaj (če vodenje ni vključeno)	61
	Pokaže izračunano pot (če je vodenje aktivno)	61
2	AUDIO 6	6
	Menjava avdio vira	51
3	Prevzem ali dokončanje klica	137
	Vklop/izklop utišanja	16

4	DEST Vnos navigacijskega cilja	72
5	BACK 17	17
	Meni: premik za stopnjo nazaj	17
	Vnos: brisanje zadnjega karakterja ali celotnega vnosa	17
6	Večfunkcijski gumb	17
	Centralni gumb za izbirne in navigacijske menije	17

Uporaba

Upravni elementi za rokovanje

Infotainment sistem lahko upravljate prek funkcijskih tipk, večfunkcijskega gumba in menijev, ki se pojavljajo na zaslonu.

S sistemom rokujete lahko prek:

- centralne enote v sredinski konzoli ↷ 6
- stikala za upravljanje na volanu ↷ 6
- večnamenske upravne konzole (samo Navi 600/Navi 900) med sprednjima sedežema ↷ 6
- sistem prepoznavanja govora (če je na voljo) ↷ 108

Vklop in izklop Infotainment sistema

Na kratko pritisnite tipko . Po vklopu Infotainment sistema se vklopi nazadnje izbran avdio vir.

Avtomatski izklop

Če je bil Infotainment sistem vklopljen prek gumba  pri izključenem kontaktu, se samodejno znova izklopi po 30 minutah.

Nastavitev glasnosti

Obrnite gumb . Na zaslonu se pojavi trenutna nastavev.

Pri vklopu Infotainment sistema se nastavi nazadnje izbrana glasnost predvajanja, če je ta manjša od največje vklopne glasnosti.

Naslednje lahko nastavljate ločeno:

- maksimalna glasnost pri vklopu ↷ 26
- glasnost prometnih obvestil ↷ 26
- glasnost navigacijskih obvestil (samo Navi 600 / Navi 900) ↷ 61

Glasnost prilagojena na hitrost

Pri aktivirani funkciji glasnosti v odvisnosti od hitrosti ↷ 26 se glasnost samodejno povečuje glede na zunanji hrup vetra in cestišča med vožnjo.

Mute (utišanje)

Pritisnite gumb **PHONE** za izklop zvočnih virov (če je na voljo telefonski portal: pritisnite za nekaj sekund).

Za prekinitev utišanja: obrnite gumb  ali ponovno pritisnite tipko **PHONE** (če je vhod za telefon na voljo: pridržite pritisnjeno nekaj sekund).

Omejitev glasnosti pri visoki temperaturi

Pri visokih temperaturah v vozilu Infotainment sistem omeji maksimalno nastavljivo glasnost. Po potrebi se glasnost samodejno zmanjša.

Načini rokovanja

Radio

Pritisnite gumb **RADIO** za odpiranje glavnega menija radia ali za menjavanje med različnimi valovnimi območji.

Pritisnite večfunkcijski gumb za odpiranje podmenija z opcijami izbiranja postaj.

Podrobni opis radijskih funkcij

↪ 29.

Avdio predvajalniki

Pritisnite tipko **CD/AUX** za odpiranje menijev CD, USB, iPod ali AUX (če je na voljo) ali za preklapljanje med temi meniji.

Pritisnite večfunkcijski gumb za odpiranje podmenija z opcijami izbiranja skladb.

Natančen opis:

- Funkcije CD predvajalnika ↪ 47
- Funkcije AUX vhoda ↪ 51
- Funkcije USB vhoda ↪ 53

Navigacija

(samo Navi 600 / Navi 900)

Pritisnite gumb **NAV** in nato večfunkcijski gumb za prikaz glavnega navigacijskega menija.

Podroben opis funkcij navigacijskega sistema ↪ 61.

Telefon

(če je na voljo vhod telefona)

Pritisnite tipko **PHONE** za odpiranje menija nastavitve telefona.

Pritisnite večfunkcijski gumb za odpiranje podmenija z opcijami za vnos ali izbiranje številke.

Podroben opis funkcij Mobile Phone Portal-a ↪ 123.

Osnovno rokovanje

Večfunkcijski gumb

Večfunkcijski gumb je centralni upravni element za izbiranje menijev.

Obrnite večfunkcijski gumb.

- za označitev postavke menija
- CD 300: za prikaz postavke menija
- za nastavitev numerične vrednosti

Pritisnite večfunkcijski gumb (Navi 600 / Navi 900: pritisnite zunanji obroč):

- izbira/aktiviranje označene postavke/opcije
- CD 300: izbira/aktiviranje prikazane postavke/opcije

- potrditev nastavljene vrednosti
- vklop/izklop sistemske funkcije

Gumb BACK

Na kratko pritisnite gumb **BACK** za:

- izhod iz menija
- vrnitev iz podmenija na višjo stopnjo menija
- brisanje zadnjega karakterja v nizu karakterjev

Za brisanje celotnega vnosa pridržite gumb **BACK** pritisnjen nekaj sekund.

Primeri rokovanja z meniji

Navi 600 / Navi 900
Izbira opcije

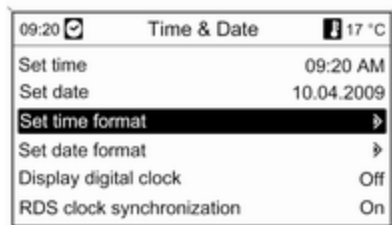

Za pomik kazalca obrnite večfunkcijski gumb (= obarvano ozadje) do zelene opcije.

Za izbiro označene opcije pritisnite večfunkcijski gumb.

Podmeniji

Puščica na desnem robu menija označuje, da se po izbiri opcije odpre podmeni z nadaljnjimi možnostmi.

Aktiviranje nastavitve

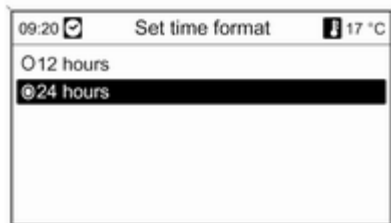

Za označitev opcije obrnite večfunkcijski gumb.

Za aktiviranje nastavitve pritisnite večfunkcijski gumb.

Nastavitev vrednosti



Za spremembo trenutne vrednosti obrnite večfunkcijski gumb.

Za potrditev nastavljenе vrednosti pritisnite večfunkcijski gumb.

Vklop/izklop funkcije

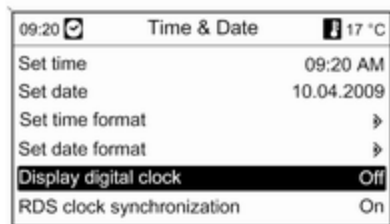

Obrnite večfunkcijski gumb za označitev funkcije, ki jo nameravate vklopiti ali izklopiti.

Pritisnite večfunkcijski gumb za preklap med nastavitvama **On** (Vklopljen) in **Off** (Izklopljen).

Vnos niza karakterjev

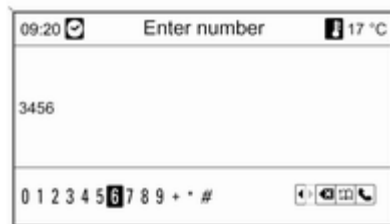

Za vnos zaporedja znakov npr. telefonske številke ali imena cest/ulic: Za izbiro zelenega karakterja obrnite večfunkcijski gumb.

S tipko **BACK** lahko izbrišete zadnji karakter v nizu karakterjev. Daljši pritisk tipke **BACK** izbriše celoten vnos.

Za potrditev izbranega karakterja pritisnite večfunkcijski gumb.

CD 400 Izbira opcije

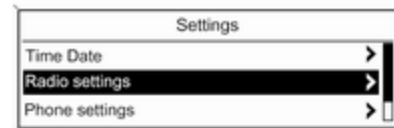

Za pomik kazalca obrnite večfunkcijski gumb (= obarvano ozadje) do zelene opcije.

Za izbiro označene opcije pritisnite večfunkcijski gumb.

Podmeniji

Puščica na desnem robu menija označuje, da se po izbiri opcije odpre podmeni z nadaljnjimi možnostmi.

Aktiviranje nastavitve

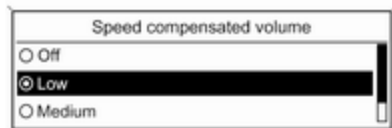

Za označitev opcije obrnite večfunkcijski gumb.

Za aktiviranje nastavitve pritisnite večfunkcijski gumb.

Nastavitev vrednosti



Za spremembo trenutne vrednosti obrnite večfunkcijski gumb.

Za potrditev nastavljenе vrednosti pritisnite večfunkcijski gumb.

Vklop/izklop funkcije



Obrnite večfunkcijski gumb za označitev funkcije, ki jo nameravate vklopiti ali izklopiti. Pritisnite večfunkcijski gumb za preklp med nastavitvama **On (vklop)** in **Off (izklop)**.

Vnos niza karakterjev

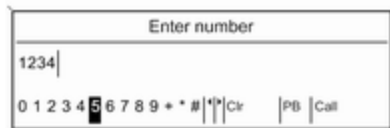

Za vnos niza znakov npr. telefonskih števil:

Za izbiro zelenega karakterja obrnite večfunkcijski gumb.

Za potrditev izbranega karakterja pritisnite večfunkcijski gumb.

S tipko **BACK** lahko zbršete zadnji karakter v nizu karakterjev.

CD 300 Elementi in simboli menijev



Puščici navzgor i navzdol 1 označujeta: dejaven je najvišji nivo menija. Nadaljnje opcije so na voljo v aktivnem meniju.

Za prikaz drugih opcij v aktivnem meniju obrnite večfunkcijski gumb.

Puščica pod kotom 2 prikazuje: na voljo je podmeni z nadaljnjimi možnostmi.

Pritisnite večfunkcijski gumb za izbiro prikazane opcije in za odpiranje ustreznega podmenija.

Puščica v desno 3 prikazuje: prva stopnja podmenija je aktivna (dve puščici = druga stopnja podmenija je aktivna).

Puščica navzdol 4 prikazuje: nadaljnje opcije so na voljo v aktivnem podmeniju.

Aktiviranje nastavitve

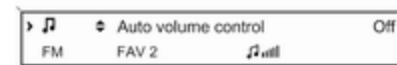

Za odpiranje ustreznega menija nastavitve pritisnite večfunkcijski gumb.

Za prikaz opcije obrnite večfunkcijski gumb.

Za aktiviranje nastavitve pritisnite večfunkcijski gumb.

Nastavitev vrednosti

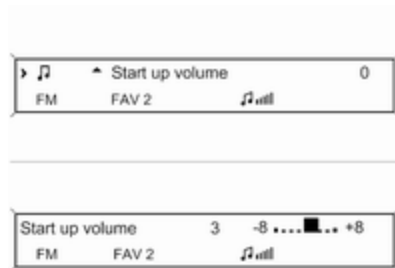

Za odpiranje ustreznega menija nastavitev pritisnite večfunkcijski gumb.

Za spremembo trenutne vrednosti obrnite večfunkcijski gumb.

Za potrditev nastavljenе vrednosti pritisnite večfunkcijski gumb.

Vklop/izklop funkcije

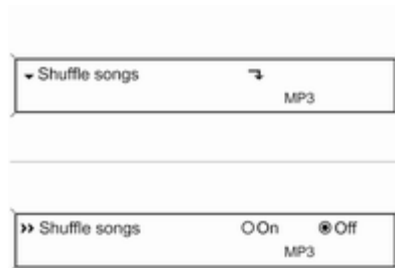

Za odpiranje ustreznega menija nastavitev pritisnite večfunkcijski gumb.

Za označitev opcije **On (vklop)** ali **Off (izklop)** obrnite večfunkcijski gumb.

Za potrditev označene nastavitve pritisnite večfunkcijski gumb.

Vnos niza karakterjev

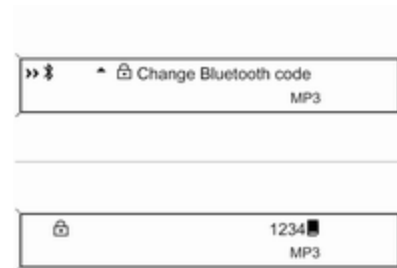

Za odpiranje ustreznega menija nastavitev pritisnite večfunkcijski gumb.

Za spremembo karakterja na trenutnem položaju kazalca obrnite večfunkcijski gumb.

Za potrditev prikazanega karakterja pritisnite večfunkcijski gumb.

S tipko **BACK** lahko zbrisete zadnji karakter v nizu karakterjev.

Nastavitve tonov

Navi 600 / Navi 900

V meniju Tone settings (nastavitve tonov) lahko nastavite ločeno zvok za vsako valovno območje in za vsak avdio vir.

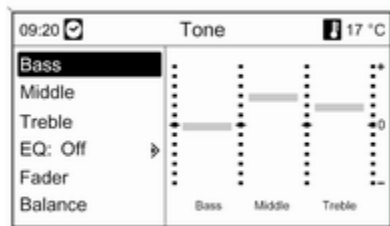

Pritisnite tipko **TONE** za odpiranje menija nastavitve tonov.

Nastavitve nizkih, srednjih in visokih tonov

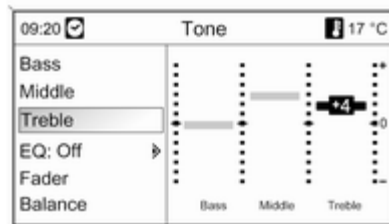

Izberite **Bass (Nizki toni)**, **Middle (Srednji toni)** ali **Treble (Visoki toni)**.
Nastavite želeno vrednost za izbrano opcijo.

Nastavitev razdelitve glasnosti spredaj-zadaj

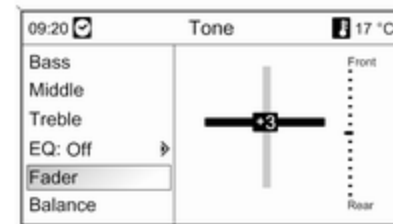

Izberite **Fader (Naprej/nazaj)**.
Nastavite želeno vrednost.

Nastavitev razdelitve glasnosti levo-desno

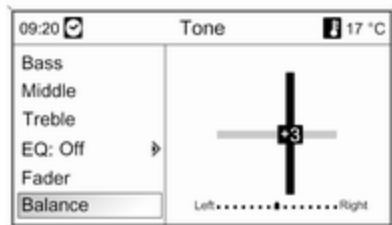

Izberite **Balance (Levo/desno)**.

Nastavite želeno vrednost.

Nastavitev posameznih nastavitvev na "0" ali "Off (Izklopljen)"

Izberite želeno opcijo in pridržite večfunkcijski gumb pritisnjen nekaj sekund.

Nastavitev vseh nastavitvev na "0" ali "Off (Izklopljen)".

Pridržite pritisnjen gumb **TONE** nekaj sekund.

Nastavitev optimalnih tonov za zvrst glasbe

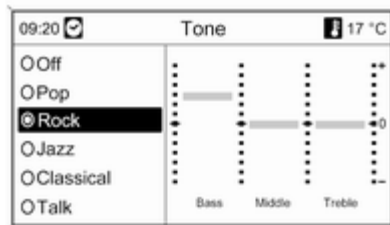

Izberite **EQ (ekvalizer)** (Equalizer).

Opcija naravna optimalne nizke, srednje in visoke tone za ustrezno zvrst glasbe.

Izberite želeno opcijo.

CD 300 / CD 400

V meniju Tone settings (nastavitve tonov) lahko nastavite ločeno zvok za vsako valovno območje in za vsak avdio vir.

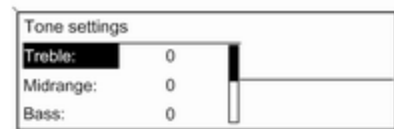

Pritisnite tipko **TONE** za odpiranje menija nastavitve tonov.

Nastavitve nizkih, srednjih in visokih tonov

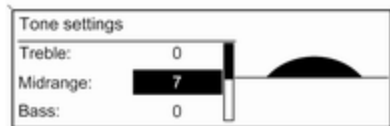

Izberite **Bass (Nizki toni)**, **Midrange (srednji toni)** ali **Treble (visoki toni)**.

Nastavite želeno vrednost za izbrano opcijo.

Nastavitev razdelitve glasnosti spredaj-zadaj

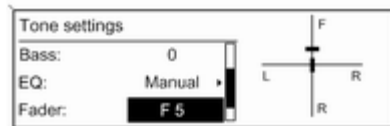

Izberite **Fader (glasnost spredaj - zadaj)**:

Nastavite želeno vrednost.

Nastavitev razdelitve glasnosti levo-desno

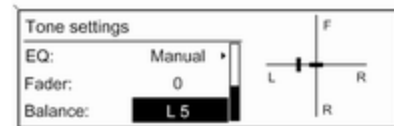

Izberite **Balance (glasnost levo - desno)**:

Nastavite želeno vrednost.

Nastavitev posameznih nastavitev na "0"

Izberite želeno opcijo in pridržite večfunkcijski gumb pritisnjen nekaj sekund.

Nastavitev vseh nastavitev na "0" ali "Off"

Pridržite pritisnjen gumb **TONE** nekaj sekund.

Nastavitve optimalnih tonov za vrst glasbe

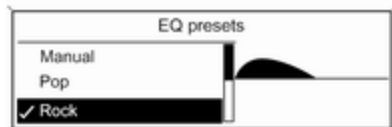

Izberite **EQ (ekvalizer)**: (Equalizer).
Opcija naravna optimalne nizke, srednje in visoke tone za ustrezno vrst glasbe.

Izberite želeno opcijo.

Nastavitve glasnosti

Navi 600 / Navi 900

Maximum startup volume (maksimalna glasnost ob vklopu)

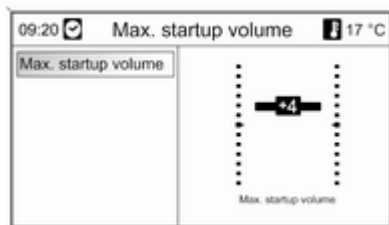

Pritisnite tipko **CONFIG** za odpiranje menija sistemskih nastavitvev.

izberite **Radio settings (Nastavitve radia)** in nato **Maximum startup volume (maksimalna glasnost ob vklopu)**.

Nastavite želeno vrednost.

Speed dependent volume (Glasnost glede na hitrost)

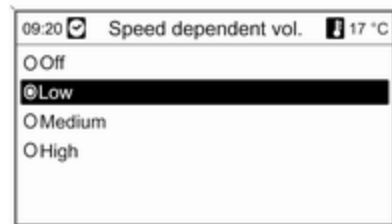

Pritisnite tipko **CONFIG** za odpiranje menija sistemskih nastavitvev.

izberite **Radio settings (Nastavitve radia)** in nato **Speed dependent volume (Glasnost glede na hitrost)**.

Glasnost v odvisnosti od hitrosti lahko deaktivirate ali izberete stopnjo prilagoditve glasnosti na prikazanem meniju.

Izberite želeno opcijo.

Volume of the traffic announcements (TA) (Glasnost prometnih obvestil)

Glasnost prometnih obvestil lahko povečate ali zmanjšate glede na običajno glasnost avdio sistema.

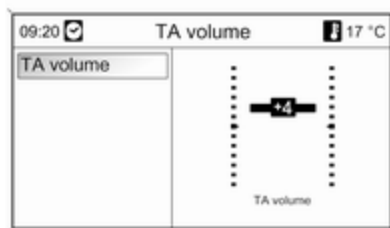

Pritisnite tipko **CONFIG** za odpiranje menija sistemskih nastavitev.

Izberite **Radio settings (Nastavitve radia)**, **RDS options (RDS možnosti)** in **TA volume (TA glasnost)**.

Nastavite želeno vrednost.

CD 300 / CD 400

Maximum startup volume (maksimalna glasnost ob vklopu)

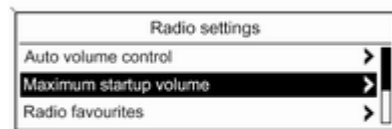

Pritisnite tipko **CONFIG** za odpiranje menija sistemskih nastavitev.

izberite **Radio settings (Nastavitve radia)** in nato **Maximum startup volume (maksimalna glasnost ob vklopu)**.

CD 300: izberite **Audio settings (avdio nastavitve)** in nato **Start-up Volume (glasnost pri vklopu)**.

Nastavite želeno vrednost.

Speed compensated volume (glasnost prilagojena na hitrost)



Pritisnite tipko **CONFIG** za odpiranje menija sistemskih nastavitev.

izberite **Radio settings (Nastavitve radia)** in nato **Auto volume control (samodejna nastavitve glasnosti)**.

CD 300: izberite **Audio settings (avdio nastavitve)** in nato **Auto volume control (samodejna nastavitve glasnosti)**.

Glasnost prilagojeno na hitrost lahko deaktivirate ali izberete stopnjo prilagoditve glasnosti na prikazanem meniju.

Izberite želeno opcijo.

Volume of the traffic announcements (TA) (Glasnost prometnih obvestil)

Glasnost prometnih obvestil lahko povečate ali zmanjšate glede na običajno glasnost avdio sistema.

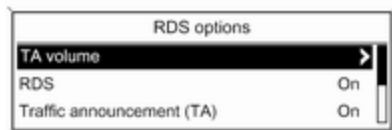

Pritisnite tipko **CONFIG** za odpiranje menija sistemskih nastavitvev.

Izberite **Radio settings (Nastavitve radia)**, **RDS options (RDS opcije)** in **TA volume (TA glasnost)**.

CD 300: izberite **Audio settings (avdio nastavitve)**, **RDS options (RDS opcije)** in **TA volume (TA glasnost)**.

Nastavite želeno vrednost za povečanje ali zmanjšanje glasnosti.

Osebnne nastavitve

(samo CD 400)

Nekatere nastavitve Infotainment sistema za različne voznike se shranijo posebej za vsak ključ vozila.

Pomnilnik nastavitvev

Ob izvleku ključa iz kontaktne ključavnice se za trenutno uporabljen ključ samodejno shranijo naslednje nastavitve:

- zadnje nastavitve glasnosti; stopnja glasnosti za vse ne-telefonske avdio vire (radio, CD predvajalnik, AUX, USB) in stopnja glasnosti za telefon (če je portal na voljo)
- vse prednastavitve radijskih postaj
- vse nastavitve zvoka; vsaka od teh nastavitvev se shrani posebej za naslednje avdio vire (če so/je na voljo): AM, FM, DAB, CD predvajalnik, AUX, USB
- zadnji dejavni avdio vir

- zadnja dejavna radijska postaja (ločeno za vsako valovno območje)
- zadnji dejavni način prikaza
- zadnji položaj avdio/MP3 zgoščenke, vključno s številko naslova in mapo
- stanje nastavitve naključnega predvajanja skladb (CD predvajalnik)
- stanje nastavitvev TP (Program s prometnimi obvestili)
- položaj kazalca v vsakem meniju na prikazovalniku

Aktiviranje/deaktiviranje osebnih nastavitvev

Pritisnite tipko **CONFIG** za odpiranje menija sistemskih nastavitvev.

izberite **Vehicle settings (Nastavitve vozila)** in nato **Comfort settings (Udobne nastavitve)**.

Nastavite **Personalization by driver (osebna nastavitvev po želji voznika)** na **On (vklop)** ali **Off (izklop)**.

Radio

Uporaba	29
Iskanje postaj	29
Seznami samodejnega shranjevanja	30
Priljubljeni sezname	31
Meniji valovnih območij	33
Sistem posredovanja podatkov prek radijskega sprejemnika (Radio Data System - RDS)	38
Digitalni avdio sprejem	42

Uporaba

Upravna stikala

Najbolj pomembna upravna stikala za radio so:

- **RADIO**: Vklop radijskega sprejemnika
- **◀ K N ▶**: Iskanje postaj
- **AS**: Seznami samodejnega shranjevanja
- **FAV**: Priljubljeni sezname
- **1...6**: Pomnilniške tipke
- **TP** : Radijske prometne storitve
↻ 38

Vklop radia

Pritisnite tipko **RADIO** za odpiranje glavnega menija radia.

Radio predvaja nazadnje predvajano postajo.

Izbira valovnega območja

Pritisnite tipko **RADIO** enkrat ali večkrat za izbiro zelenega valovnega območja.

Radio predvaja nazadnje predvajano postajo.

Iskanje postaj

Samodejno iskanje postaj

Pritisnite gumb **◀ K ali N ▶** za predvajanje naslednje postaje v pomnilniku postaj.

Ročno iskanje postaj

Navi 600 / Navi 900

Pridržite pritisnjen gumb **◀ K ali N ▶**. Sprostite gumb, ko se približate želeni frekvenci na zaslonu.

Sprejemnik izvede iskanje naslednje postaje z dobrim sprejemom in jo samodejno predvaja.

CD 300 / CD 400

Pritisnite tipko **◀ K ali N ▶** za nekaj sekund za zagon iskanja naslednje sprejemljive postaje na trenutnem valovnem območju.

Ko najdete zeleno frekvenco, se predvajanje postaje prične samodejno.

Opomba

Ročno iskanje postaj: Če radijski sprejemnik ne najde postaje, se samodejno preklopi na občutljivejšo raven iskanja. Če tudi tedaj ne najde postaje, ponovno naravna nazadnje sprejeto frekvenco.

Opomba

Valovno območje FM: ko je aktivirana RDS funkcija, sprejemnik išče le RDS postaje ↻ 38 in ko je aktivirana funkcija cestnoprometnih obvestil, išče sprejemnik le postaje s cestnoprometnimi obvestili ↻ 38.

Ročno naravnavanje postaje**Valovno območje FM**

Samo Navi 600 / Navi 900: pritisnite večfunkcijski gumb, da odprete meni FM, in izberite **Manual tuning FM (ročno naravnavanje postaj FM)**.

Obrnite večfunkcijski gumb in nastavite optimalno sprejemno frekvenco na pojavnem oknu.

AM valovno območje

Obrnite večfunkcijski gumb in nastavite optimalno sprejemno frekvenco na pojavnem oknu.

DAB valovno območje

(ni na voljo v primeru CD 300)

Za odpiranje DAB menija pritisnite večfunkcijski gumb in izberite **DAB manual tuning (ročno naravnavanje DAB)**.

Obrnite večfunkcijski gumb in nastavite zeleno sprejemno frekvenco na pojavnem oknu.

Seznami samodejnega shranjevanja

Prek funkcije samodejnega shranjevanja se shranijo postaje z najboljšim sprejemom na valovnem območju.

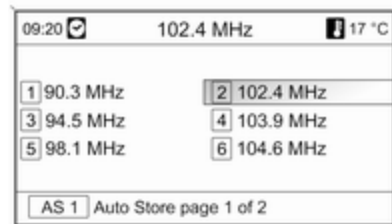
Navi 600 / Navi 900:**Opomba**

Trenutno sprejeta postaja je označena.

CD 400:

AS-Stations		FM AS1
1 FM 89.0	2 FM 92.1	
3 FM 93.8	4 FM 95.6	
5 FM 95.9	6 FM 97.2	

Opomba

Trenutno sprejeta postaja je označena z 1).

Vsako valovno območje ima dva seznama za samodejno shranjevanje (**AS 1**, **AS 2**) in v vsakem od teh je možno shraniti 6 postaj.

Samodejno shranjevanje postaj

Pridržite pritisnjeno tipko **AS**, dokler se ne pojavi sporočilo o samodejnem shranjevanju. 12 postaj z najmočnejšim sprejemom na

trenutnem valovnem območju se shrani v dveh seznamih samodejno shranjenih postaj.

Za preključitev postopka samodejnega shranjevanja pritisnite večfunkcijski gumb.

Ročno shranjevanje postaj

V seznamih samodejnega shranjevanja lahko postaje shranite tudi ročno.

Naravnajte postajo, ki jo nameravate shraniti.

Pritisnite tipko **AS** za odpiranje seznama samodejno shranjenih postaj ali za preključitev na drugi seznam.

Za shranjevanje postaje na določeno pomnilniško mesto: pritisnite ustrezno numerično tipko 1 - 6, dokler se ne izpiše pritrdilni tekst.

Opomba

Postopek samodejnega shranjevanja prepíše ročno shranjene postaje.

Priklic postaje

Pritisnite tipko **AS** za odpiranje seznama samodejno shranjenih postaj ali za preključitev na drugi seznam.

Na kratko pritisnite eno od numeričnih tipk 1...6 za priklic postaje na ustreznem mestu seznama.

Priljubljeni sezname

V priljubljenih seznamih lahko postaje v vseh valovnih območjih shranite tudi ročno.

Navi 600 / Navi 900

09:20		102.4 MHz	17 °C
1 105.7 MHz	2 102.4 MHz		
3 99.6 MHz	4 89.8 MHz		
5 103.3 MHz	6 100.5 MHz		
FAV 1 Favourite page 1 of 6			

V vsak priljubljen seznam lahko shranite 6 radijskih postaj. Število razpoložljivih priljubljenih seznamov lahko nastavite (glejte v nadaljevanju).

Opomba

Trenutno sprejeta postaja je označena.

Shranjevanje postaj

Naravnajte postajo, ki jo nameravate shraniti.

Pritisnite tipko **FAV** za odpiranje priljubljenega seznama postaj ali za preklop na drug priljubljen seznam.

Za shranjevanje postaje na določeno pomnilniško mesto: pritisnite ustrezno numerično tipko 1 - 6, dokler se ne izpiše pritrdilni tekst.

Priklic postaje

Pritisnite tipko **FAV** za odpiranje priljubljenega seznama postaj ali za preklop na drug priljubljen seznam. Na kratko pritisnite eno od numeričnih tipk 1...6 za priklic postaje na ustreznem mestu seznama.

Določanje števila priljubljenih seznamov

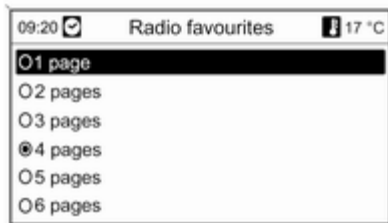

Pritisnite tipko **CONFIG**. izberite **Radio settings (Nastavitve radia)** in nato **Radio favourites (radijske priljubljene)**.

Izberite poljubno število razpoložljivih priljubljenih seznamov.

CD 300 / CD 400

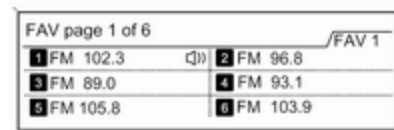

V vsak priljubljen seznam lahko shranite 6 radijskih postaj. Število razpoložljivih priljubljenih seznamov lahko nastavite (glejte v nadaljevanju).

CD 300: Število razpoložljivih priljubljenih seznamov ni programljivo.

Opomba

Trenutno sprejeta postaja je označena z .

Shranjevanje postaj

Naravnajte postajo, ki jo nameravate shraniti.

Pritisnite tipko **FAV** za odpiranje priljubljenega seznama postaj ali za preklop na drug priljubljen seznam.

Za shranjevanje postaje na določeno pomnilniško mesto: pritisnite ustrezno numerično tipko 1 - 6, dokler se ne izpiše pritrdilni tekst.

Priklic postaje

Pritisnite tipko **FAV** za odpiranje priljubljenega seznama postaj ali za preklop na drug priljubljen seznam.

Na kratko pritisnite eno od numeričnih tipk 1...6 za priklic postaje na ustreznem mestu seznama.

Določanje števila priljubljenih seznamov

(ne CD 300)

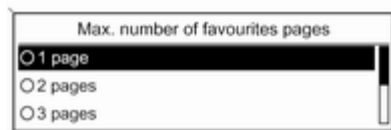

Pritisnite gumb **CONFIG**, izberite **Radio settings (Nastavitve radia)** in nato **Radio favourites (radijske priljubljene)**.

Izberite poljubno število razpoložljivih priljubljenih seznamov.

Meniji valovnih območij

Drugi pripomočki za izbiranje postaj so na voljo prek specifičnih menijev valovnih območij.

Če je dejaven glavni meni radia, pritisnite večfunkcijski gumb za odpiranje ustreznega menija valovnega območja.

Opomba

Naslednji specifični FM zasloni so prikazani kot primer.

Navi 600 / Navi 900

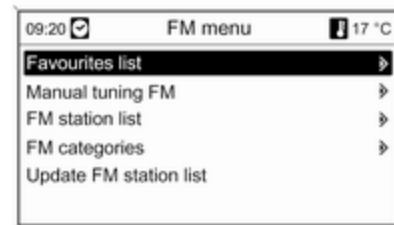

Favourites list (seznam priljubljenih)

Izberite **Favourites list (seznam priljubljenih)**. Prikazane so vse postaje, shranjene na seznamu priljubljenih.

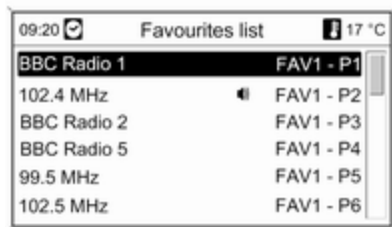

Izberite želeno postajo.

Opomba

Trenutno sprejeta postaja je označena z .

Ročno naravnavanje postaje

Za opis si oglejte "Ročno iskanje postaj" zgoraj.

Seznami postaj

Valovno območje AM/FM

Izberite **AM station list (seznam AM postaj)** ali **FM station list (seznam FM postaj)**.

Prikazane so vse sprejemljive AM/FM postaje, shranjene v trenutnem sprejemnem območju.

DAB valovno območje

Obrnite večfunkcijski gumb.

Prikazane so vse sprejemljive DAB postaje , shranjene v trenutnem sprejemnem območju.

Opomba

Če predhodno ni bil sestavljen seznam postaj, izvede Infotainment sistem samodejno iskanje postaj.



Izberite želeno postajo.

Opomba

Trenutno sprejeta postaja je označena z .

Posodabljanje seznamov postaj

Če sprejem postaj na seznamu postaj na določenem valovnem območju ni več možen:

Izberite ustrezno komando za posodobitev seznama postaj.

Prične se iskanje postaj. Ko je iskanje zaključeno, je predvajana nazadnje izbrana postaja.

Za preklic iskanja postaj: pritisnite večfunkcijski gumb.

Opomba

Seznam kategorij (če je na voljo) je posodobljen, ko je posodobljen seznam postaj valovnega območja.

Pomembne informacije glede posodabljanja seznamov postaj

Dvojni sprejemnik Infotainment sistema v ozadju stalno posodablja sezname postaj. To omogoča, da npr. sezname postaj vedno vsebujejo postaje, ki so sprejemljive na lokalnih območjih med daljšim potovanjem po avtocesti. Ker samodejno

posodabljanje traja dalj časa, se zgodi, da vse sprejemljive postaje niso na voljo v istem trenutku na seznamu postaj ob nagli spremembi v sprejemnem območju. V takšnih okoliščinah lahko pospešite posodabljanje postaj prek temu namenjene komande za posodabljanje postaj (Update station list).

Seznami kategorij

Veliko RDS postaj ⇨ 38 pošilja PTY kodo, ki označuje tip oddajnega programa (npr. novice). Nekatere postaje spremenijo PTY kodo v odvisnosti od vsebine predvajanja.

Infotainment sistem shrani te postaje, sortirane po tipu programa, na ustrezen kategorijski seznam.

Za iskanje tipa programa, ki ga določi postaja: izberite opcijo s seznama specifičnih kategorij valovnega območja.

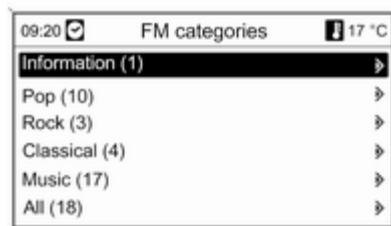

Pojavi se seznam trenutno razpoložljivih tipov programa.

Izberite zeleni tip programa.

Pojavi se seznam postaj, ki posredujejo izbrani tip programa.

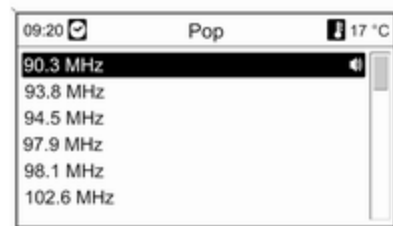

Izberite želeno postajo.

Seznam kategorij je posodobljen, ko je posodobljen seznam postaj valovnega območja.

Opomba

Trenutno sprejeta postaja je označena z .

DAB announcements (DAB obvestila)

Poleg glasbenega programa posreduje veliko DAB postaj ⇨ 42 različne kategorije obvestil.

V primeru posredovanja kateregakoli obvestila predhodno aktivirane kategorije je trenutno sprejet DAB program prekinjen.

Aktiviranje kategorij obvestil

V DAB izbirniku (meniju) izberite **DAB announcements (DAB obvestila)**.

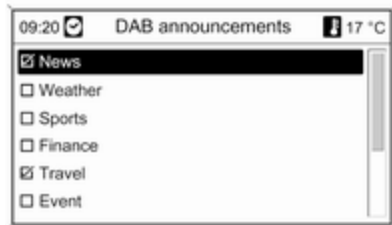

Izberite želeno kategorijo obvestil. Lahko izberete nekaj kategorij obvestil hkrati.

Opomba

DAB obvestila so sprejeta le, če je aktivirano DAB valovno območje.

CD 300 / CD 400

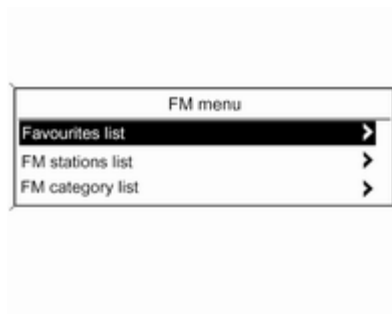

Favourites list (seznam priljubljenih)

Izberite **Favourites list (seznam priljubljenih)**. Prikazane so vse postaje, shranjene na seznamu priljubljenih.

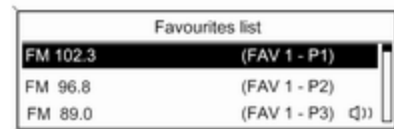

Izberite želeno postajo.

Opomba

Trenutno sprejeta postaja je označena z .

Seznami postaj

Valovno območje AM/FM

Izberite **AM stations list (seznam AM postaj)** ali **FM station list (seznam FM postaj)**.

Prikazane so vse sprejemljive AM/FM postaje, shranjene v trenutnem sprejemnem območju.

DAB valovno območje

(ni na voljo v primeru CD 300)

Obrnite večfunkcijski gumb.

Prikazane so vse sprejemljive DAB postaje ⇨ 42, shranjene v trenutnem sprejemnem območju.

Opomba

Če predhodno ni bil sestavljen seznam postaj, izvede Infotainment sistem samodejno iskanje postaj.

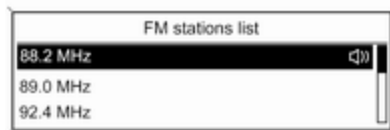

Izberite želeno postajo.

Opomba

Trenutno sprejeta postaja je označena z .

Posodabljanje seznamov postaj

Če sprejem postaj na seznamu postaj na določenem valovnem območju ni več možen:

Izberite ustrezno komando za posodobitev seznama postaj.

CD 400: Dvojni sprejemnik Infotainment sistema v ozadju stalno posodablja seznam FM postaj. Ni potrebe po ročnem posodabljanju.

Prične se iskanje postaj. Ko je iskanje dovršeno, je predvajana nazadnje sprejeta postaja.

Za preklic iskanja postaj pritisnite večfunkcijski gumb.

Opomba

Seznam kategorij (če je na voljo) je posodobljen, ko je posodobljen seznam postaj valovnega območja.

Seznami kategorij

Veliko RDS postaj ⇨ 38 pošilja PTY kodo, ki označuje tip oddajane programa (npr. novice). Nekatere postaje spremenijo PTY kodo v odvisnosti od vsebine predvajanja.

Infotainment sistem shrani te postaje, sortirane po tipu programa, na ustrezen kategorijski seznam.

Za iskanje tipa programa, ki ga določi postaja: izberite opcijo s seznama specifičnih kategorij valovnega območja.



Pojavi se seznam trenutno razpoložljivih tipov programa.

Izberite želeni tip programa.

Pojavi se seznam postaj, ki posredujejo izbrani tip programa.



Izberite želeno postajo.

CD 300: Naslednja sprejemljiva postaja izbranega tipa je poiskana in predvajana.

Seznam kategorij je posodobljen, ko je posodobljen seznam postaj valovnega območja.

Opomba

Trenutno sprejeta postaja je označena z .

DAB announcements (DAB obvestila)

Poleg glasbenega programa posreduje veliko DAB postaj ⇨ 42 različne kategorije obvestil.

V primeru posredovanja kateregakoli obvestila predhodno aktivirane kategorije je trenutno sprejet DAB program prekinjen.

Aktiviranje kategorij obvestil

V DAB izbirniku (meniju) izberite **DAB announcements (DAB obvestila)**.

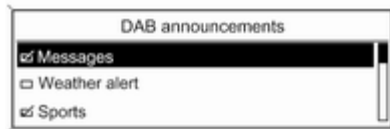

Izberite želeno kategorijo obvestil.

Lahko izberete nekaj kategorij obvestil hkrati.

Opomba

DAB obvestila so sprejeta le, če je aktivirano DAB valovno območje.

Sistem posredovanja podatkov prek radijskega sprejemnika (Radio Data System - RDS)

RDS je storitev FM postaj, ki bistveno olajša iskanje zelene postaje in njen nemoten sprejem.

Prednosti RDS

- Na zaslonu se namesto frekvence naravnane postaje izpiše ime njenega programa.
- Pri iskanju postaj Infotainment sistem naravna samo RDS postaje.
- Infotainment sistem vedno naravna najbolj sprejemljivo frekvenco naravnane postaje v smislu AF (Alternative Frequency).
- Odvisno od sprejete postaje Infotainment sistem izpiše na zaslonu tekst radia, ki lahko vsebuje npr. informacije o trenutnem programu.

Navi 600 / Navi 900



Konfiguriranje RDS

Za odpiranje menija za RDS konfiguracijo:

Pritisnite gumb **CONFIG**.

Izberite **Radio settings (Nastavitve radia)** in nato **RDS options (RDS možnosti)**.

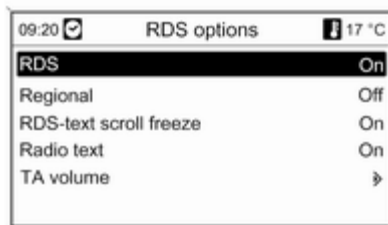

Vključitev in izključitev RDS funkcije
Nastavite **RDS** na **On (Vkllopljen)** ali **Off (Izkllopljen)**.

Opomba

Če je RDS izključen, se bo samodejno ponovno vključil, ko spremenite radijsko postajo (s funkcijo iskanja ali s pomnilniško tipko).

Vklop/izklop funkcije Regionalization (regionalizacija)

(Za regionalizacijo mora biti RDS aktiviran)

Nekatere RDS postaje oddajajo ob določenem času regionalno različne programe na različnih frekvencah.

Nastavite **Regional (Regionalno)** na **On (Vkllopljen)** ali **Off (Izkllopljen)**.

Če je regionalizacija vključena, so lahko izbrane samo alternativne frekvence (AF) z istimi regionalnimi programi.

Če je regionalizacija izključena, so spremenljive frekvence postaj izbrane ne glede na regionalne programe.

Izpisovanje RDS teksta

Nekatere RDS postaje uporabljajo tekočo linijo za prikaz imena programa in za prikaz dodatnih informacij. Med slednjim je ime programa prekrito.

Za preprečitev izpisa dodatnih informacij:

Nastavite **RDS-text scroll freeze (Zamrznitev pomikanja besedila RDS)** na **On (Vkllopljen)**.

Radio tekst

Če sta aktivirana RDS in sprejem RDS postaj, se pod nazivom programa izpišejo informacije o programu, ki je trenutno sprejemljiv ter o trenutno predvajanih skladbah.

Za prikaz ali prekrivanje informacije: Nastavite **Radio text (besedilo radia)** na **On (Vklapljen)** ali **Off (Izklopljen)**.

TA volume (TA glasnost)

Glasnost prometnih obvestil (TA) lahko vnaprej nastavite ⇨ 26.

Radijske prometne storitve

(TP = Traffic Programme - Program s cestnoprometnimi obvestili)

Radijske postaje s cestnoprometnimi obvestili so RDS postaje, ki posredujejo obvestila o cestnem prometu.

Vključitev in izključitev storitve cestnoprometnih obvestil

Vklop in izklop funkcije posredovanja cestnoprometnih obvestil Infotainment sistema:

Pritisnite gumb **TP**.

- Pri vključeni funkciji cestnoprometnih obvestil se na glavnem meniju radia pojavi [] v črni barvi (v sivi, če so cestnoprometne storitve izključene).
- Sprejete so samo postaje, ki oddajajo cestnoprometna obvestila.
- Če trenutno naravnana postaja ni TP postaja, bo radijski sprejemnik poiskal naslednjo postajo s cestnoprometnimi obvestili.
- Ko sprejemnik ujame postajo s cestnoprometnimi obvestili, se na zaslonu izpiše **[TP]** v črni barvi. Če sprejemnik ne najde nobene postaje s cestnoprometnimi storitvami, je TP izpisan v sivi barvi.
- Cestnoprometna obvestila so predvajana s prednastavljeno TA glasnostjo ⇨ 26.
- Pri vključeni funkciji cestnoprometnih obvestil se v času oddajanja obvestil prekine predvajanje CD/MP3.

Poslušanje izključno cestnoprometnih obvestil

Vključite funkcijo predvajanja cestnoprometnih obvestil in povsem zmanjšajte glasnost Infotainment sistema.

Blokiranje cestnoprometnih obvestil

Za blokiranje predvajanja cestnoprometnih obvestil npr. med predvajanjem CD/MP3:

Za potrditev preklica sporočila na zaslonu pritisnite gumb **TP** ali večfunkcijski gumb.

Trenutno posredovano cestnoprometno obvestilo se blokira, vendar ostane TP funkcija vključena.

EON (Ojačana ostala omrežja)

Z EON lahko poslušate cestnoprometna obvestila, tudi če naravnana postaja ne oddaja svojih lastnih cestnoprometnih obvestil. Če je naravnana takšna postaja, se le-ta izpiše v črnem kot postaja s cestnoprometnimi storitvami **TP**.

CD 300 / CD 400

**Konfiguriranje RDS**

Za odpiranje menija za RDS konfiguracijo:

Pritisnite gumb **CONFIG**.

Izberite **Radio settings (Nastavitve radia)** in nato **RDS options (RDS opcije)**.

CD 300: Izberite **Audio settings (avdio nastavitve)** in nato **RDS options (RDS opcije)**.

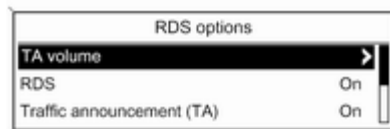
**TA volume (TA glasnost)**

Glasnost prometnih obvestil (TA) lahko vnaprej nastavite ↻ 26.

Vključitev in izključitev RDS funkcije

Nastavite opcijo **RDS** na **On (vklop)** ali **Off (izklop)**.

Opomba

Če je RDS izključen, se bo samodejno ponovno vključil, ko spremenite radijsko postajo (s funkcijo iskanja ali s pomnilniško tipko).

Traffic announcement (TA) (prometna obvestila)

Za vklop/izklop TA funkcije:

Nastavite opcijo **Traffic announcement (TA) (prometna obvestila)** na **On (vklop)** ali **Off (izklop)**.

Vklop/izklop funkcije Regionalization (regionalizacija)

(Za regionalizacijo mora biti RDS aktiviran)

Nekatere RDS postaje oddajajo ob določenem času regionalno različne programe na različnih frekvencah.

Nastavite opcijo **Regional (REG)** na **On (vklop)** ali **Off (izklop)**.

Če je regionalizacija vključena, so lahko izbrane samo alternativne frekvence (AF) z istimi regionalnimi programi.

Če je regionalizacija izključena, so spremenljive frekvence postaj izbrane ne glede na regionalne programe.

Izpisovanje RDS teksta

Nekatere RDS postaje prekrijejo naziv programa na zaslonu za izpis dodatnih informacij.

Za preprečitev izpisa dodatnih informacij:

Nastavite **RDS-Text scroll freeze (zaustavitev toka teksta)** na **On (vklop)**.

Radio text (besedilo radia):

Če sta aktivirana RDS in sprejem RDS postaj, se pod nazivom programa izpišejo informacije o programu, ki je trenutno sprejemljiv ter o trenutno predvajanih skladbah.

Za prikaz ali prekrivanje informacije:

Nastavite opcijo **Radio text (besedilo radia):** na **On (vklop)** ali **Off (izklop)**.

Radijske prometne storitve

(TP = Traffic Programme - Program s cestnoprometnimi obvestili)

Radijske postaje s cestnoprometnimi obvestili so RDS postaje, ki posredujejo obvestila o cestnem prometu.

Vključitev in izključitev storitve cestnoprometnih obvestil

Vklop in izklop funkcije posredovanja cestnoprometnih obvestil
Infotainment sistema:

Pritisnite gumb **TP**.

- Pri vključeni funkciji cestnoprometnih obvestil se na glavnem meniju radia pojavi [].
- Sprejete so samo postaje, ki oddajajo cestnoprometna obvestila.
- Če trenutno naravnana postaja ni TP postaja, bo radijski sprejemnik poiskal naslednjo postajo s cestnoprometnimi obvestili.
- Ko sprejemnik ujame postajo s cestnoprometnimi obvestili, se na glavnem meniju radia pojavi **[TP]**.
- Cestnoprometna obvestila so predvajana s prednastavljeno TA glasnostjo ⇨ 26.
- Pri vključeni funkciji cestnoprometnih obvestil se v času oddajanja obvestil prekine predvajanje CD/MP3.

Poslušanje izključno cestnoprometnih obvestil

Vključite funkcijo predvajanja cestnoprometnih obvestil in povsem zmanjšajte glasnost Infotainment sistema.

Blokiranje cestnoprometnih obvestil

Za blokiranje predvajanja cestnoprometnih obvestil npr. med predvajanjem CD/MP3:

Za potrditev preklica sporočila na zaslonu pritisnite gumb **TP** ali večfunkcijski gumb.

Trenutno posredovano cestnoprometno obvestilo se blokira, vendar ostane TP funkcija vključena.

EON (Ojačana ostala omrežja)

Z EON lahko poslušate cestnoprometna obvestila, tudi če naravnana postaja ne oddaja svojih lastnih cestnoprometnih obvestil. Če je naravnana takšna postaja, se le-ta izpiše v črnem kot postaja s cestnoprometnimi storitvami **TP**.

Digitalni avdio sprejem

(ni na voljo v primeru CD 300)

Digital Audio Broadcasting (DAB) je inovativen in univerzalen oddajno-sprejemni sistem.

DAB postaje so na zaslonu prikazane z nazivom programa namesto oddajne frekvence.

Navi 600 / Navi 900:



CD 400:



Splošne informacije

- S sistemom DAB je lahko predvajanih več radijskih programov (storitev) na eni sami frekvenci (ensemble).
- Poleg visokokakovostnih digitalnih avdio storitev je DAB sposoben predvajati tudi podatke, povezane s programom in druge podatkovne storitve, vključno s prometnimi in potovalnimi informacijami.
- Takoj ko DAB sprejemnik lahko ujame signal, ki ga pošlje oddajnik (tudi če je signal zelo šibak), je zagotovljeno zvočno predvajanje.
- Zvok ne izgublja na jakosti in čistosti, kar je sicer značilno za AM in FM sprejem. DAB signal je predvajan s konstantno glasnostjo.
- Samo pri CD 400: če je signal DAB preveč moten, da bi ga sprejemnik lahko predvajal, se sprejem povsem prekine. Temu se lahko izognete z vklopom **Auto ensemble linking (samodejno povezovanje ansambla)** in/ali **Auto linking DAB-FM (samodejno povezovanje DAB-FM)** v meniju z nastavitvami DAB.

- Motnje, ki jih povzročijo oddajniki s podobno valovno dolžino (AM ali FM postaje, kar je za le-te značilno), se pri DAB ne pojavljajo.
- Če DAB signal odbijejo naravne ovire ali stavbe, je kakovost sprejema še boljša, kar se pri FM in AM sprejemu bistveno pokvari.

Konfiguriranje DAB

Navi 600 / Navi 900

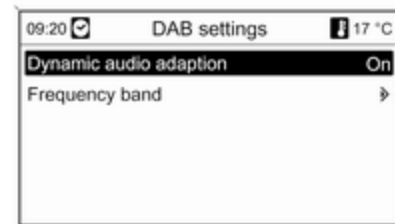

Pritisnite gumb **CONFIG**.

Izberite **Radio settings (Nastavitve radia)** in nato **DAB settings (DAB nastavitve)**.

V konfiguracijskem izbirniku so nanizane naslednje možnosti:

- **Dynamic audio adaption (dinamična prilagoditev avdia):** pri aktivirani funkciji je dinamično območje DAB signala zmanjšano. Pomeni, da je nivo glasnih zvokov znižan, medtem ko nivo tihih zvokov ostane isti. Tako lahko povečate glasnost do točke, kjer so tihi zvoki bolj slišni, a glasni zvoki niso preveč glasni.
- **Frequency band (Frekvenčni pas):** po izbiri te opcije lahko določite, katera DAB valovna območja naj sprejme Infotainment sistem.

CD 400

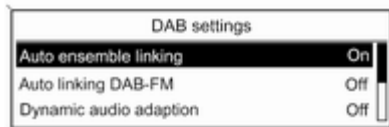

Pritisnite gumb **CONFIG**.

Izberite **Radio settings (Nastavitve radia)** in nato **DAB settings (DAB nastavitve)**.

V konfiguracijskem izbirniku so nanizane naslednje možnosti:

- **Auto ensemble linking (samodejno povezovanje ansambla):** pri aktivirani funkciji aparat preklopi na isti program na drugem DAB ansamblu (frekvenci, če je na voljo), če je DAB signal preveč moten, da bi ga sprejemnik lahko predvajal.

- **Auto linking DAB-FM (samodejno povezovanje DAB-FM):** pri aktivirani funkciji aparat preklopi na ustrezno FM postajo dejavnega DAB programa (če je na voljo), če je DAB signal preveč moten, da bi ga sprejemnik lahko predvajal.
- **Dynamic audio adaption (dinamična prilagoditev avdia):** pri aktivirani funkciji je dinamično območje DAB signala zmanjšano. Pomeni, da je nivo glasnih zvokov znižan, medtem ko nivo tihih zvokov ostane isti. Tako lahko povečate glasnost do točke, kjer so tihi zvoki bolj slišni, a glasni zvoki niso preveč glasni.
- **Frequency band (frekvenčno območje):** po izbiri te opcije je možno določiti, katera DAB valovna območja naj sprejme Infotainment sistem.

CD predvajalnik

Splošne informacije	45
Uporaba	47

Splošne informacije

Navi 600 / Navi 900

CD predvajalnik Infotainment sistema lahko predvaja avdio zgoščenke in MP3/WMA zgoščenke.

Pomembna informacija o avdio in MP3/WMA zgoščenkah

Svarilo

V predvajalnik nikoli in pod nobenim pogojem ne vstavljajte DVD, enoskladbnega CD (premer 8 cm) ali zgoščenk z nenavadno obliko.

Na zgoščenke nikdar ne lepите ničesar. Te plošče se utegnejo v predvajalniku zmečkati in s tem uničiti predvajalnik. To utegne pripeljati do visokih stroškov zamenjave.

- Avdio zgoščenk z zaščito pred kopiranjem, ki niso v skladu s standardi avdio zgoščenk, aparat morda ne bo predvajal pravilno ali pa sploh ne bo predvajal.

- Samo-posnete CD-R in CD-RW zgoščenke so v primerjavi z običajnimi zgoščenkami bolj občutljive. Pravilno rokovanje, še posebej v primeru samo-posnetih CD-R in CD-RW, je kritičnega pomena; glejte spodaj.
- Samo-posnete CD-R in CD-RW plošče morda ne bodo dobro ali pa sploh ne bodo predvajane.
- Na zgoščenkah mešanega tipa (kombinacija avdijske in podatkovne izvedbe npr. MP3) predvaja sistem avdio skladbe in komprimirane skladbe ločeno.
- Med menjavanjem zgoščenk ne puščajte prstnih odtisov na površini zgoščenske.
- Da ne pride do poškodb ali mazanja zgoščenk, le-te nemudoma vstavite v tok po odstranitvi iz predvajalnika.
- Umazanija in vlaga na zgoščenci utegne zamazati tudi leče CD predvajalnika in ga s tem pokvariti.
- Zgoščenke ne izpostavljajte visokim temperaturam in sončnim žarkom.

- Naslednje omejitve se nanašajo na podatke shranjene na MP3/WMA CD:
Maksimalna globina strukture map: 11 stopenj.
Maksimalno število MP3/WMA datotek, ki jih je možno shraniti: 1000.
WMA datoteke z Digital Rights Management (DRM) iz omrežnih glasbenih trgovin predvajalnik ne predvaja.
Predvajalnik lahko varno predvaja le tiste WMA datoteke, ki so kreirane s programom Windows Media Player 8. ali kasnejša verzija.
Uporabne razsežnosti datotek: .m3u, .pls
Postavke seznama morajo biti v formi vhodov.
- To poglavje obravnava le predvajanje MP3 datotek, ker je rokovanje z MP3 in WMA datotekami identično. Kadar je naložena zgoščenka z WMA, so izpisani MP3 meniji.

CD 300 / CD 400

CD predvajalnik Infotainment sistema lahko predvaja avdio zgoščenke in MP3/WMA zgoščenke.

Pomembna informacija o avdio in MP3/WMA zgoščenkah

Svarilo

V predvajalnik nikoli in pod nobenim pogojem ne vstavljajte DVD, enoskladnega CD (premer 8 cm) ali zgoščenk z nenavadno obliko.

Na zgoščenke nikdar ne lepите ničesar. Te plošče se utegnejo v predvajalniku zmečkati in s tem uničiti predvajalnik. To utegne pripeljati do visokih stroškov zamenjave.

- Uporabite lahko naslednje CD formate:
CD-ROM Mode 1 in Mode 2.
CD-ROM XA Mode 2, Form 1 in Form 2.

- Uporabite lahko naslednje formate datotek:
ISO9660 Level 1, Level 2, (Romeo, Joliet).
MP3 in WMA datoteke zapisane v kateremkoli drugem formatu, ki ni naveden zgoraj, morda ne bodo predvajane pravilno in tudi imena datotek ali map ne bodo izpisana pravilno.
- Opomba**
Standard ISO 13346 ni podprt. Če je bil avdio CD zapečen npr. z OS Windows 7, boste morda morali ročno izbrati standard ISO 9660.
- Avdio zgoščenk z zaščito pred kopiranjem, ki niso v skladu s standardi avdio zgoščenk, aparat morda ne bo predvajal pravilno ali pa sploh ne bo predvajal.
- Samo-posnete CD-R in CD-RW zgoščenke so v primerjavi z običajnimi zgoščenkami bolj občutljive. Pravilno rokovanje, še posebej v primeru samo-posnetih CD-Rs in CD-RWs, je kritičnega pomena. Upoštevajte nadaljevanje.

- Samo-posnete CD-R in CD-RW plošče morda ne bodo dobro ali pa sploh ne bodo predvajane. V teh primerih ni Infotainment sistem vzrok težave.
- Na zgoščenkah mešanega tipa (kombinacija avdio skladb in komprimiranih datotek npr. MP3) predvaja sistem avdio skladbe in komprimirane skladbe ločeno.
- Med menjavanjem zgoščenk ne puščajte prstnih odtisov na površini zgoščenke.
- Da ne pride do poškodb ali mazanja zgoščenk, le-te nemudoma vstavite v tok po odstranitvi iz CD predvajalnika.
- Umazanija in vlaga na zgoščenci utegne zamazati tudi leče CD predvajalnika in ga s tem pokvariti.
- Zgoščenk ne izpostavljajte visokim temperaturam in sončnim žarkom.
- Naslednje omejitve se nanašajo na podatke shranjene na MP3/WMA CD:
Število skladb: maks. 999.
Število map: maks. 255.

Globina strukture map: maks. 64 nivojev (priporočeno: maks. 8 nivojev).

Število predvajalnih seznamov: maks. 15.

Število skladb na predvajalni seznam: maks. 255.

Uporabne razsežnosti datotek: .m3u, .pls, .asx, .wpl.

- To poglavje obravnava le predvajanje MP3 datotek, ker je rokovanje z MP3 in WMA datotekami identično. Kadar je naložena zgoščenka z WMA, so izpisani MP3 meniji.

Uporaba

Navi 600 / Navi 900



Začetek predvajanja zgoščenke

Zgoščenko vstavite v CD odprtino z natisnjeno stranjo navzgor, dokler je predvajalnik samodejno ne potegne noter.

CD predvajanje se samodejno začne in na zaslonu se pojavi meni **Audio CD (avdio zgoščenka)** ali **Audio MP3**.

Če se v predvajalniku nahaja zgoščenka, vendar meni **Audio CD (avdio zgoščenka)** ali **Audio MP3** ni dejaven:

Pritisnite tipko **CD/AUX**.

Odpre se meni **Audio CD (avdio zgoščenka)** ali **Audio MP3** in začne se predvajanje zgoščenke.

Ovisno od podatkov na avdio zgoščenki ali MP3 zgoščenki, se na zaslonu izpišejo podatki o zgoščenki in trenutno predvajana skladba.

Izbiranje skladbe

Obrnite večfunkcijski gumb za prikaz seznama vseh skladb na zgoščenki CD. Trenutno predvajana skladba je vnaprej izbrana.

Izberite zeleno skladbo.

Preskok na naslednjo ali predhodno skladbo

Na kratko pritisnite gumb ◀◀ K ali K ▶▶ enkrat ali večkrat.

Iskanje skladbe naprej/nazaj

Na kratko pritisnite tipko ◀◀ K ali K ▶▶, ponovno pritisnite isto tipko ◀◀ K ali K ▶▶ in jo pridržite pritisnjeno, dokler se ne izpiše na zaslonu zelena skladba.

Hitro previjanje naprej/nazaj

Pritisnite tipko ◀◀ K ali K ▶▶ in jo pridržite za previjanje trenutne skladbe naprej ali nazaj.

Izbiranje skladb prek menija avdio CD ali MP3

Med predvajanjem avdio zgoščenke

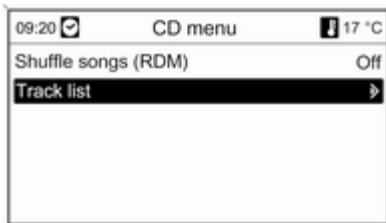

Za odpiranje ustreznega avdio CD menija pritisnite večfunkcijski gumb.

Za predvajanje vseh skladb v naključnem zaporedju: nastavite **Shuffle songs (RDM) (naključno predvajanje)** na **On (Vkllopljen)**.

Za izbiranje skladbe na avdio zgoščenki: Izberite **Track list (Seznam skladb)** in nato izberite zeleno skladbo.

Med predvajanjem MP3

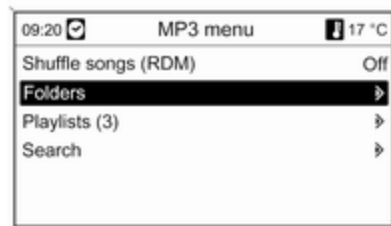

Za odpiranje ustreznega MP3 menija pritisnite večfunkcijski gumb.

Za predvajanje vseh skladb v naključnem zaporedju: nastavite **Shuffle songs (RDM) (naključno predvajanje)** na **On (Vkllopljen)**.

Za izbiro skladbe iz mape ali predvajalnega seznama (če je na voljo): izberite **Folders (mape)** ali **Playlists (Seznami predvajanja)**.

Izberite mapo ali predvajalni seznam in nato izberite želeno skladbo.

Izberite **Search (Iskanje)** za prikaz menija z dodatnimi možnostmi za iskanje in izbiranje skladb.

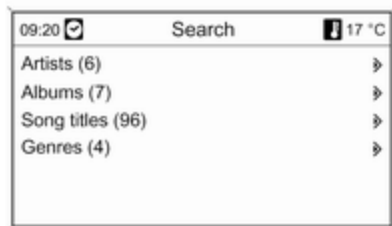

Odvisno od števila shranjenih skladb utegne postopek iskanja trajati nekaj minut.

Izberite opcijo iskanja in nato izberite želeno skladbo.

Odstranitev zgoščenke

Pritisnite tipko **△**.

Aparat izstavi zgoščenko iz odprtine.

Če zgoščenko ne odstranite, jo aparat čez nekaj sekund samodejno spet potegne nazaj v odprtino.

CD 300 / CD 400

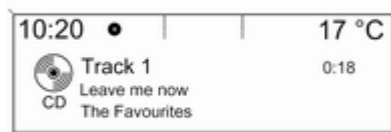

Začetek predvajanja zgoščenke

Za odpiranje CD ali MP3 menija pritisnite tipko **CD/AUX**.

Če se v Infotainment aparatu nahaja zgoščenko, jo začne predvajati.

Odvisno od podatkov na avdio zgoščenci ali MP3 zgoščenci, se na zaslonu izpišejo podatki o zgoščenci in trenutno predvajana skladba.

Vstavljanje zgoščenke

Zgoščenko vstavite v CD odprtino z natisnjeno stranjo navzgor, dokler je predvajalnik samodejno ne potegne noter.

Spreminjanje standardnega izgleda strani

(samo CD 300)

Med predvajanjem avdio ali MP3 zgoščenke: Pritisnite večfunkcijski gumb in nato izberite **Default CD page view (pregled začetne CD strani)** ali **Default MP3 page view (pregled začetne MP3 strani)**.

Izberite želeno opcijo.

Sprememba nivoja mape

(samo CD 300, MP3 predvajanje)

Pritisnite tipko **⏏** ali **⏏** za zamenjavo na višji ali nižji nivo mape.

Preskok na naslednjo ali predhodno skladbo

Na kratko pritisnite tipko **⏪** ali **⏩**.

Hitro previjanje naprej/nazaj

Pritisnite tipko « K ali N » in jo pridržite za previjanje trenutne skladbe naprej ali nazaj.

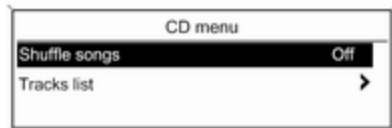
Izbiranje skladb prek menija avdio CD ali MP3**Med predvajanjem avdio zgoščenke**

Za odpiranje ustreznega avdio CD menija pritisnite večfunkcijski gumb.

Za predvajanje vseh skladb v naključnem zaporedju: nastavite **Shuffle songs (naključno predvajanje)** na **On (vklop)**.

Za izbiranje skladbe na avdio zgoščenki: Izberite **Track list (seznam skladb)** in nato izberite želeno skladbo.

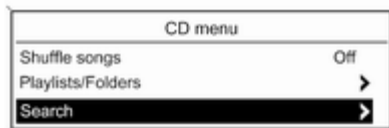
Med predvajanjem MP3

Za odpiranje ustreznega MP3 menija pritisnite večfunkcijski gumb.

Za predvajanje vseh skladb v naključnem zaporedju: nastavite **Shuffle songs (naključno predvajanje)** na **On (vklop)**.

Za izbiro skladbe iz mape ali predvajalnega seznama (če je na voljo): izberite **Playlists/Folders (sezname predvajanja/mape)**.

Izberite mapo ali predvajalni seznam in nato izberite želeno skladbo.

Opomba

Če vsebuje zgoščenka avdio- in MP3-podatke, lahko avdio podatke izberete iz **Playlists/Folders (sezname predvajanja/mape)**.

Za prikaz menija z dodatnimi možnostmi za iskanje in izbiranje skladb: izberite **Search (iskanje)**. Razpoložljivost možnosti je odvisna od podatkov, shranjenih na MP3 zgoščenki.

Postopek iskanja na MP3 zgoščenki utegne trajati nekaj minut. Med tem radio predvaja nazadnje predvajano postajo.

Odstranitev zgoščenke

Pritisnite gumb .

Aparat izstavi zgoščenko iz odprtine.

Če zgoščenke ne odstranite, jo aparat čez nekaj sekund samodejno spet potegne nazaj v odprtino.

AUX vhod

Splošne informacije 51

Uporaba 51

Splošne informacije

Navi 600 / Navi 900:



CD 300 / CD 400:



V sredinski konzoli je AUX vtičnica za priklop zunanjih avdio naprav.

V AUX vtičnico lahko priklopite prenosni CD predvajalnik s 3,5 milimetskimi vtičnikom.

Opomba

Vtičnice morajo biti vedno čiste in suhe.

Uporaba

Pritisnite gumb **CD/AUX** enkrat ali večkrat za vklop AUX načina.

Navi 600 / Navi 900:

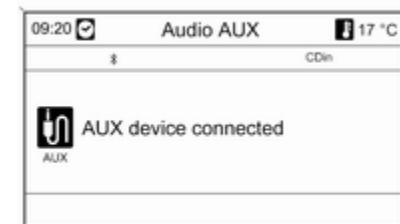

CD 300 / CD 400:

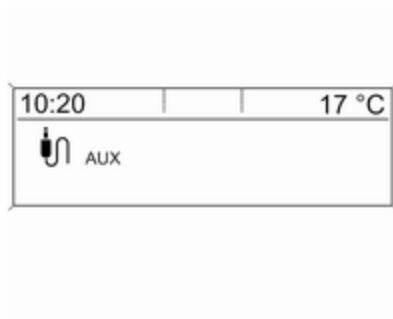

Z avdio napravo, ki je priključena na AUX vhod, lahko rokujete le prek upravnih stikal dodatne naprave.

USB vhod

Splošne informacije	53
Predvajanje shranjenih avdio datotek	54

Splošne informacije

Navi 600 / Navi 900



V sredinski konzoli je USB vtičnica za priklop zunanjih avdio podatkovnih naprav.

Opomba

Vtičnice morajo biti vedno čiste in suhe.

Na USB vhod lahko priklopite MP3 predvajalnik, USB gonilnik ali iPod.

Opomba

Infotainment sistem ne podpira vseh modelov MP3-predvajalnikov, USB-pogonov, ali predvajalnikov iPod.

Pomembna informacija

MP3 predvajalnik in USB gonilniki

- MP3 predvajalniki in USB hranilniki morajo ustrezati hranilnim specifikacijam USB Mass Storage Class (USB MSC).
- Podprti so samo MP3 predvajalniki in USB gonilniki z velikostjo sklopa enako ali manj od 64 kB v sistemu datotek FAT16/FAT32.
- Gonilniki trdega diska (HDD) niso podprti.
- USB razdelilniki niso podprti.
- Naslednje omejitve se nanašajo na podatke shranjene na MP3 predvajalnik ali USB napravo:

Maksimalna globina strukture map:
11 stopenj.

Maksimalno število MP3/WMA datotek, ki jih je možno shraniti:
1000.

WMA datoteke z Digital Rights Management (DRM) iz omrežnih

glasbenih trgovin predvajalnik ne predvaja.

Predvajalnik lahko varno predvaja le tiste WMA datoteke, ki so kreirane s programom Windows Media Player 8. ali kasnejša verzija.

Uporabne razsežnosti datotek: .m3u, .pls

Postavke seznama morajo biti v formi vhodov.

Ne sme biti nastavljen atribut sistema direktorijev/datotek, ki vsebujejo avdio podatke.

CD 400



V sredinski konzoli je USB vtičnica za priklop zunanjih avdio podatkovnih naprav.

Z napravami, priklopljenimi na USB vhod, rokujete prek stikal in menijev Infotainment sistema.

Opomba

Vtičnice morajo biti vedno čiste in suhe.

Pomembna informacija

Na USB vhod lahko priklopite naslednje naprave:

- iPod
- Zune
- PlaysForSure device (PFD)
- USB drive

Opomba

Infotainment sistem ne podpira vseh iPod, Zune, PFD ali USB drive modelov.

Predvajanje shranjenih avdio datotek

Navi 600 / Navi 900

MP3 predvajalnik / USB gonilniki



Pritisnite gumb **CD/AUX** enkrat ali večkrat za vklop avdio USB načina. Začne se predvajanje avdio podatkov na USB napravi.

Rokovanje s podatkovnimi viri, priklopljenimi prek USB vhoda, se ujema z rokovanjem avdio MP3/WMA CD ↻ 47.

iPod



Pritisnite gumb **CD/AUX** enkrat ali večkrat za vklop avdio iPod načina. Začne se predvajanje avdio podatkov na iPod-u.

Rokovanje z iPod-om, priključenim prek USB vhoda, se ujema z rokovaljem avdio MP3/WMA CD ↻ 47.

Na naslednjih straneh so opisani samo tisti vidiki uporabe, ki se razlikujejo oziroma so dodatni.

iPod funkcije

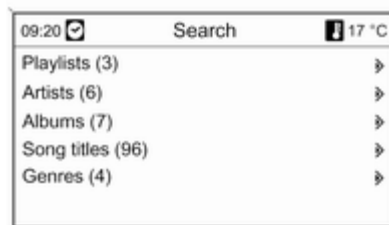

Odvisno od shranjenih podatkov obstaja veliko možnosti za izbiranje in predvajanje skladb.

Pritisnite večfunkcijski gumb in nato izberite **Search (Iskanje)** (iskanje) za izpis razpoložljivih opcij.

Postopek iskanja na napravi utegne trajati nekaj sekund.

CD 300 / CD 400



Pritisnite gumb **CD/AUX** enkrat ali večkrat za vklop USB načina.

Začne se predvajanje avdio podatkov na USB napravi.

Rokovanje s podatkovnimi viri, priključenimi prek USB vhoda, se ujema z rokovaljem avdio MP3 CD ↻ 47.

Na naslednjih straneh so opisani samo tisti vidiki uporabe, ki se razlikujejo oziroma so dodatni.

Rokovanje in izpisi na zaslonu so opisani samo za USB gonilnike. Rokovanje z drugimi napravami iPod ali Zune je v glavnem enako.

Izbira skladb s pomočjo USB menija



Za odpiranje ustreznega USB menija pritisnite večfunkcijski gumb.

Zaporedno predvajanje vseh skladb: izberite **Play all (predvajaj vse)**.

Za prikaz menija z raznimi dodatnimi možnostmi za iskanje in izbiranje skladb: izberite **Search (iskanje)**.

Postopek iskanja na USB napravi utegne trajati nekaj minut. Med tem radio predvaja nazadnje predvajano postajo.

Za predvajanje vseh skladb v naključnem zaporedju: nastavite **Shuffle songs (Random) (naključno predvajanje)** na **On (vklop)**.

Za ponavljanje trenutne skladbe: nastavite **Repeat (ponovi)** na **On (vklop)**.

Digitalni okvir za slike

Splošne informacije	57
Uporaba	57

Splošne informacije

Funkcija digitalnega okvirja za slike (samo Navi 600/Navi 900) omogoča prikaz ene izmed vaših priljubljenih slik (ali fotografij) na zaslonu Infotainment sistema.

Svoje priljubljene slike lahko naložite iz USB ključa, ki ga vstavite v USB vtičnico ⇨ 53 Infotainment sistema.

V pomnilnik Infotainment sistema je mogoče shraniti do 10 slik.

Slike so na zaslonu prikazane z izvirnim razmerjem stranic (robovi so lahko črni) in orientaciji.

Pomembna informacija

- Slike, ki jih želite naložiti, morajo biti shranjene v korenski mapi USB ključa (npr. "F:\").
- Za nalaganje je mogoče izbrati le prvih 100 slik (v zaporedju, kot so razvrščene v korenski mapi USB-ključa).
- Sistem podpira samo slike v formatu JPEG (datoteke s končnico .jpg ali .jpeg).

Primer: "F:\myPicture.jpg", pri čemer je "F:\\" korenski imenik USB-pogona.

- Največja podprta ločljivost slik je 12 megatočk.

Slike z večjo ločljivostjo bodo med nalaganjem samodejno pomanjšane.

Slike z manjšo ločljivostjo se med nalaganjem ne bodo povečale in ne bodo postavljene na sredino zaslona.

Uporaba

Nalaganje in/ali odstranjevanje slik

Priključite USB ključ, v katerem imate shranjene svoje slike (ali fotografije), na USB vtičnico ⇨ 53 Infotainment sistema.

Pritisnite tipko **CONFIG**, izberite **Display settings (Nastavitve prikaza)** in nato izberite **Picture frame (Okvir slike)**. Pojavi se spodaj prikazani meni.

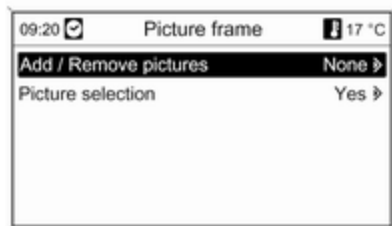

Izberite **Add / Remove pictures (Dodaj / odstrani slike)** za dostop do spodaj prikazanega menija.

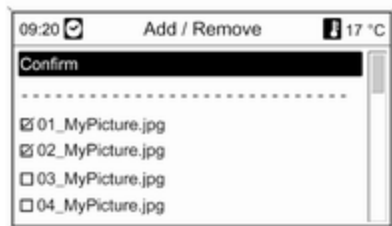

Meni prikaže seznam imen vseh slikovnih datotek (upoštevajte omejitve v "Pomembnih informacijah" zgoraj), ki so shranjene v korenski mapi vstavljenega USB ključa.

Če so enake slike že shranjene v pomnilniku Infotainment sistema, bodo v meniju najprej navedene "stare" slike. Le-te so označene z **MEM**, glejte spodnjo sliko.

Če želite odstraniti "stare" slike, pred nalaganjem novih preključite izbiro "starih" slik.

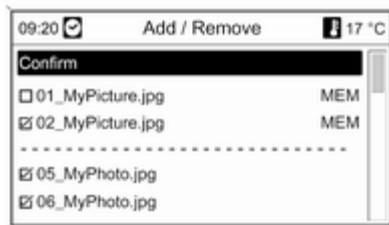

Za nalaganje (dodajanje) ali ohranitev v pomnilniku Infotainment sistema izberite največ 10 slik.

Izberite **Confirm (potrditev)** za začetek nalaganja in/ali odstranjevanja slik.

Prikaže se sporočilo o tem, koliko slik bo naloženih in/ali odstranjenih.

Če želite začeti z nalaganjem in/ali odstranjevanjem slik, izberite **Continue (Nadaljevanje)**.

Prikaz slike

Istočasno je lahko prikazana največ ena slika iz pomnilnika Infotainment sistema.

Pritisnite gumb **CONFIG**, izberite **Display settings (Nastavitve prikaza)**, nato **Picture frame (Okvir slike)** in nazadnje **Picture selection (Izbira slike)**. Pojavi se spodaj prikazani meni.



Izberite sliko, ki naj bo prikazana na zaslonu.

Večkrat pritisnite tipko **INFO**, dokler se na zaslonu ne prikaže trenutno izbrana slika.

Za vrnitev v privzeti meni Infotainment sistema pritisnite poljubno tipko Infotainment sistema.

Za prikaz slike, ki ste jo izbrali v meniju **Picture selection (Izbira slike)**, pritisnite tipko **INFO**.

Vodenje

Splošne informacije	60
Uporaba	61
Vnos cilja	72
Vodenje	91
Dinamično vodenje	101
Zemljevidi	102
Pregled simbolov	104

Splošne informacije

Navigacijski sistem vas brez potrebe po branju zemljevidov zanesljivo vodi proti cilju tudi v krajih, ki jih ne morda poznate.

Če izberete dinamično vodenje po začrtani poti, bodo v izračunu poti upoštevane trenutne prometne razmere. V ta namen sprejema Infotainment sistem prometna obvestila sprejemnega območja, skozi katerega potujete prek RDS TMC funkcije.

Navigacijski sistem pa vendarle ne more računati na nagle prometne spremembe, nenadne prometne nesreče, težave, nevarnost, opozorila, do katerih pride nenadno in nenapovedano (npr. delo na cesti).

Svarilo

Uporaba navigacijskega sistema ne odvezuje voznika obveznosti in odgovornosti primerne obnašanja na cesti. Prometne predpise moramo vedno

upoštevati. Če informacije navigacijskega vodiča nasprotujejo prometnim predpisom, imajo prometni predpisi vedno prednost.

Delovanje navigacijskega sistema

Navigacijski sistem zaznava položaj in premikanje vozila s pomočjo senzorjev. Prevožena pot se ugotavlja prek signala merilnika hitrosti in vrtljivega senzorja, ki zaznava zavijanje vozila. Položaj je določen prek GPS satelitov (Global Positioning System - satelitski sistem za določanje položaja).

S primerjanjem signalov z digitalnimi zemljevidi na SD-kartici z zemljevidi je možno določiti položaj z natančnostjo približno 10-ih metrov.

Sistem deluje tudi s slabim GPS sprejemom, vendar je v tem primeru natančnost določanja položaja vprašljiva.

Po vnosu ciljnega naslova ali zanimive točke (najbližja bencinska črpalka, hote itd.) se izračuna pot od trenutne lokacije do izbranega cilja.

Vodenje po poti je izvedeno prek glasovnih navodil in puščice ter s pomočjo barvnega zemljevida.

TMC sistem cestnoprometnih obvestil in dinamičnega vodenja

TMC sistem cestnoprometnih obvestil prejema informacije o trenutnem stanju prometa od TMC radijskih postaj. Če je dinamično vodenje vključeno, je ta informacija vključena v izračun celotne poti. Med tem postopkom je pot načrtovana na tak način, da se sistem izogiba, težavam v prometu, česar kriterij izberete predhodno.

Če pride do težav v prometu med aktivnim vodenjem, se v odvisnosti od predhodnih nastavitvev pojavi sporočilo o tem, ali je pot potrebno spremeniti.

TMC prometne informacije se izpišejo na zaslonu vodenja poti v obliki simbolov ali natančnega besedila v meniju **TMC messages (Sporočila TMC)**.

Za možnost uporabljanja TCM cestnoprometnih informacij mora sistem sprejeti TCM postaje v zadevni regiji.

Dinamično vodenje deluje le, če so cestnoprometne informacije sprejete prek TMC sistema cestnoprometnih informacij.

Funkcijo dinamičnega vodenja po poti lahko izklopite v meniju **Navigation options (navigacijske možnosti)**. Oglejte si poglavje "Vodenje" ⇨ 91.

Podatki zemljevida

Vsi zahtevani podatki zemljevida so shranjeni na SD-kartici, ki je priložena Infotainment sistemu.

Za podroben opis ravnanja s SD-kartico in njene zamenjave si oglejte poglavje "Zemljevidi" ⇨ 102

Uporaba

Upravni elementi za rokovanje

Najbolj pomembni specifični upravni elementi za navigiranje so naslednji:

NAV gumb: aktiviranje navigacije; prikaz trenutnega položaja (če vodenje po poti ni dejavno); prikaz izračunane poti (če je vodenje po poti dejavno); preklap med prikazom celotnega zemljevida, puščičnega zemljevida (če je vodenje po poti dejavno) in prikaz z deljenim ekranom, glejte »Informacijski prikazovalnik«.

DEST gumb: odpiranje menija opcij za vnos cilja.

Osem-smerno stikalo: pomik prikazanega okenca na navigacijskem zemljevidu; za izbiro cilja pritisnite ustrezno smer za postavitev oznake na cilj na zemljevidu.

RPT gumb: ponovitev zadnjega obvestila vodiča.

Aktiviranje navigacijskega sistema

Pritisnite gumb **NAV**.

Na zaslonu se pojavi zemljevid trenutnega položaja.

Sporočila vodenja po poti

Poleg vizualnih navodil na zaslonu (spodaj si oglejte "Informacije na zaslonu") se bodo pri vklopljenem vodenju po poti zaslila tudi sporočila vodenja po poti.

Prednastavitev glasnosti sporočil vodenja po poti: spodaj si oglejte "Nastavitev navigacijskega sistema".

Nastavitev glasnosti sporočil vodenja po poti med objavo: obrnite gumb .

Ponovitev zadnjega sporočila vodenja po poti: pritisnite gumb **RPT NAV**.

Informacije na zaslonu

Route guidance active (vodenje po poti ni dejavno)

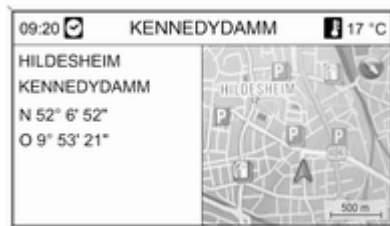

Če vodenje po poti ni aktivno, se pojavi naslednja informacija:

- V zgornji vrstici: čas, ime ulice trenutnega položaja, zunanja temperatura.
- Naslov in geografske koordinate trenutnega položaja.
- Prikaz zemljevida področja okoli trenutnega položaja.
- Na zemljevidu: trenutni položaj, označen z rdečim trikotnikom.

Simbol kompasa, ki označuje smer proti severu.

Če na trenutnem položaju GPS signal ni razpoložljiv: pod simbolom kompasa je prikazan prečrtan simbol "GPS".

Trenutno izbrano razmerje zemljevida (sprememba razmerja: obrnite večfunkcijski gumb).

Opomba

Če želite preklopiti na prikaz zemljevida v celoti: pritisnite gumb **NAV**.

Route guidance active (vodenje po poti je dejavno)

Če je vodenje po poti vklopljeno, se prikažejo naslednje informacije (odvisno od trenutnih nastavitev **Navigation options (navigacijske možnosti)**, oglejte si poglavje "Vodenje" ↗ 91):

Informacije v zgornji vrstici



- Ura
- Razdalja do končnega cilja
- Čas vožnje / čas prihoda
- Zunanja temperatura

Informacije na zaslonu s puščico

- Velika puščica predstavlja smer, ki ji je treba slediti.
- Majhna puščica, ki predstavlja navodilo za vožnjo po naslednjem.
- Razdalja do naslednje stične točke
- Cesta/ulica, ki vodi od trenutne ceste/ulice za zadano smer

- Pod simbolom puščice: ime ceste/ulice za zadano smer
- Nad simbolom puščice: ime ceste/ulice za zadano smer po naslednjem stičišču (odseku)
- Med vožnjo po avtocestah:



Smer vožnje in razdalja do naslednjega avtocestnega izvoza, ki mu morate slediti.

Razdalje do naslednjega območja za servisiranje ali parkiranje, križišča in/ali izvoza na avtocesti.

- Pri približanju razcepa avtoceste se prikažejo informacije glede vodenja po pasu avtoceste.

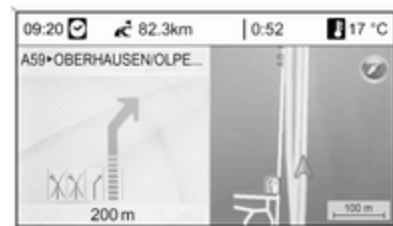

Če je v meniju **Display route guidance (prikaz vodenja)** dejavna možnost **Highway lane guidance (vodenje po avtocestnem pasu)** (oglejte si poglavje "Vodenje" ☞ 91), se na zaslonu pojavi naslednja vrsta ilustracije:



Informacije na ekranu z zemljevidom



Na desni strani zaslona je prikazana naslednja informacija:

- Simbol kompasa, ki označuje smer proti severu.
- Če na trenutnem položaju GPS-signal (oglejte si poglavje "Splošne informacije" ⇨ 60) ni razpoložljiv: pod simbolom kompasa je prikazan prečrtan simbol "GPS".
- Trenutno izbrano razmerje zemljevida (sprememba razmerja: obrnite večfunkcijski gumb).

Na zemljevidu je prikazana naslednja informacija:

- Zadana pot je prikazana kot modra linija.
- Trenutni položaj je prikazan kot rdeč trikotnik.
- Končni cilj je prikazan kot ciljna zastava.
- Različni simboli (oglejte si poglavje "Pregled simbolov ⇨ 104) po poti označujejo prometne informacije in splošne informacije ali zanimive točke.

Opomba

Če želite preklopiti na prikaz zemljevida v celoti: dvakrat pritisnite gumb **NAV**.

Nastavitev navigacijskega sistema

Pritisnite gumb **CONFIG** in nato izberite **Navigation settings** (**Navigacijske nastavitve**), da odprete meni z nastavitvami, ki so specifične za navigacijo.

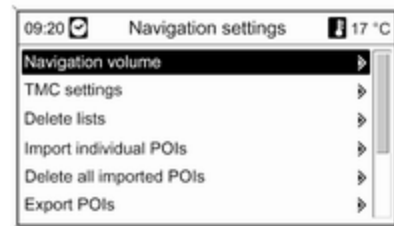

Navigation volume (glasnost navigacijskega sistema)

Lahko nastavite glasnost navigacijskih obvestil (**Announcement (obvestila)**) in avdio vira (**Background (podlaga)**) med predvajanjem navigacijskih obvestil.

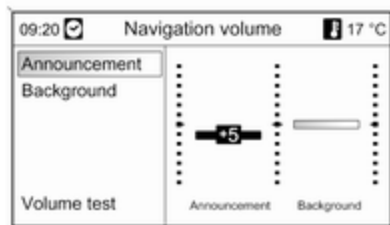

Nastavite želeno vrednost za **Announcement (obvestila)** in **Background (podlaga)**.

Za preskus trenutnih nastavitvev: izberite **Volume test (Preizkus glasnosti)**.

TMC settings (TMC nastavitve)

Izberite **Infotypes (tipi informacij)** za odpiranje podmenija z različnimi opcijami za določanje, ali naj bodo in kateri tipi prometnih obvestil naj bodo prikazani na zemljevidu vodiča.

Pri izbiri **User defined (uporabnik določen)** lahko določite, kateri tipi informacij naj bodo prikazani.

Sort criteria (sortirni kriterij)

Izberite, ali naj bodo prometna obvestila prikazana v zaporedju glede na razdaljo ali glede na ime ulice.

Warning messages when route guidance is inactive (opozorilna sporočila pri neaktivnem vodenju po začrtani poti)

Izberite, ali naj Infotainment sistem prikaže opozorila tudi, če vodenje po poti ni dejavno.

Delete lists (brisanje seznamov)



Izberite, ali naj bodo izbrisani vsi vnosi v **Address book (Imenik)** ali **Last destinations (Zadnji cilji)**.

Import individual POIs (Uvozi posamezne točke POI)

Veljavno samo v primeru, ko je USB-pogon s podatki o zanimivih točkah (POI) priključen na USB-vhod 53 Infotainment sistema.

Za uvoz podatkov POI iz USB-pogona si spodaj oglejte "Izvoz in uvoz podatkov POI".

Delete all imported POIs (Izbriši vse uvožene točke POI)

Na voljo samo, če so podatki POI uvoženi v Infotainment sistem. Spodaj si oglejte "Izvoz in uvoz podatkov POI".

Izberite to menijsko postavko, da izvozite vse podatke POI iz pomnilnika myPOIs Infotainment sistema.

Opomba

Posameznih uvoženih zanimivih točk ni mogoče neposredno odstraniti iz pomnilnika myPOIs.

Če želite odstraniti uvožene točke POI: v Infotainment sistem uvozite posodobljene podatke POI, ki ne vsebujejo podatke o naslovu ustreznih točk POI.

Če želite odstraniti vse uvožene točke POI določene kategorije: v Infotainment sistem uvozite in izpraznite podatkovno datoteko POI ustrezne kategorije.

Export POIs (Izvozi točke POI)

Izvoz vseh podatkov POI v pomnilniku myPOIs Infotainment sistema na USB-pogon, priključen na USB-vhod ⇨ 53. Spodaj si oglejte "Izvoz in uvoz podatkov POI".

Delete Home address (izbriši domači naslov)

Izbriše trenutno nastavljen domači naslov (prikazan v meniju **Enter destination (Vnos cilja)**, oglejte si poglavje "Vnos cilja" ⇨ 72).

myPOIs announcement (Objava točk myPOIs)

(samo Navi 900)

S to možnostjo menija lahko vključite in nastavite funkcijo myPOIs announcer (najava lastnih zanimivih točk) Infotainment sistema.

Če je funkcija myPOIs announcer (najava lastnih zanimivih točk) vključena in pravilno nastavljena, vas sistem s sporočilom na zaslonu in piskom samodejno obvesti, da se vozilo približuje zanimivi točki, ki je shranjena v pomnilniku myPOIs

(lastne zanimive točke); glejte myPOIs announcer (najava lastnih zanimivih točk) spodaj.

Izvoz in uvoz podatkov POI

Uvodne razlage

Vrste podatkov POI

Infotainment sistem zagotavlja naslednje vrste podatkov o zanimivih točkah.

- Predhodno določene **Points of Interest (Zanimive točke)**, shranjene na SD-kartico z zemljevidi in prikazane z ikonami na prikazu zemljevida.

Predhodno določene točke POI lahko shranite v imenik ali kot posamezne točke POI v pomnilniku myPOIs Infotainment sistema. Oglejte si spodaj.

- Priljubljeni ciljni naslovi, ki so bili shranjeni v **Address book (Imenik)**.

Te podatke iz imenika lahko izvozite na USB-pogon za poznejšo uporabo (na primer v drugih vozilih).

- **Individual POIs (Posamezne točke POI):** priljubljene ciljne naslovi, ki so bili shranjeni v pomnilnik myPOIs.

Te posamezne podatke POI lahko izvozite na USB-pogon za poznejšo uporabo (na primer v drugih vozilih).

- **Uporabniško določene točke POI:** priljubljene ciljne naslovi, ki ste jih določili s GPS koordinatami (pridobljenimi na primer iz topografske karte) in jih vnesli v besedilne datoteke.

Te podatke uporabniško določenih točk POI lahko shranite na USB-pogon in jih pozneje uvozite v pomnilnik myPOIs Infotainment sistema. Oglejte si spodaj.

- **Imported POIs (Uvožene točke POI):** priljubljene ciljne naslovi, ki so bili prej shranjeni na USB-pogonu in nato uvoženi v pomnilnik myPOIs Infotainment sistema.

Prednosti izvoza in uvoza točk POI
Izvoz in uvoz podatkov o zanimivih točkah vam na primer ponujajo naslednje prednosti:

- Priljubljene ciljne naslove samo enkrat določite in shranite, pozneje pa lahko te podatke o naslovu uporabite v drugih vozilih.

Spodaj si oglejte "Izvoz in uvoz posameznih točk POI in vnosov v imenik".

- Priljubljene ciljne naslove lahko priročno določite doma in jih pozneje uporabite v vozilu.

Spodaj si oglejte "Ustvarjanje in uvoz uporabniško določenih točk POI".

- Jasno razporedite veliko število ciljnih naslovov, na primer priljubljene ciljne naslove drugih družinskih članov in ciljne naslove za svoje naslednje potovanje oziroma poslovno pot shranite v ločenih podmenijih.

Spodaj si oglejte "Organizacija podatkov POI v več podmapah".

Izvoz in uvoz posameznih točk POI in vnosov v imenik

Kratek opis

1. USB-pogon priključite v USB-vhod v Infotainment sistemu svojega vozila.
2. Shranite (izvozite) svoje priljubljene ciljne naslove na USB-pogon.
3. USB-pogon priključite v USB-vhod vozila s sistemom Navi 600 ali Navi 900.
4. Prenesite (uvožite) podatke o naslovih v Infotainment sistem vozila.

Po uvozu lahko naslove izberete kot cilje za vodenje po poti.

Spodaj si oglejte podrobne opise.

Izvoz podatkov POI na USB-pogon
Priključite USB-pogon v USB-vhod Infotainment sistema. Oglejte si poglavje "USB-vhod" ⇨ 53.

Pritisnite tipko **CONFIG**, izberite **Navigation settings (Navigacijske nastavitve)** in nato izberite **Export POIs (Izvozi točke POI)**.

Prikaže se meni **Export POIs (Izvozi točke POI)**.

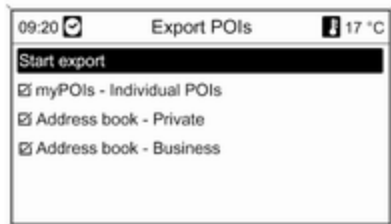

Privzeto bodo izvožene vse posamezne točke POI, ki shranjene v pomnilniku, in vsi vnosi v imeniku.

Če želite, preključite vrste podatkov o naslovu, ki jih ne želite izvoziti.

Izberite **Start export (Zagon izvoza)**, da shranite podatke o naslovu izbrane vrste na priključeni USB-pogon.

Podatki o naslovu bodo shranjeni v mapo, imenovano **myPOIs**, v korenskem imeniku USB-pogona.

Za vsako izvoženo kategorijo POI, na primer **Restaurant (restavracija)** ali **Private (Zasebno)**, bo v tej mapi prisotna ustrezno poimenovana datoteka.

Primeri: **F:\myPOIs\Restaurant (restavracija)_3.poi** ali **F:\myPOIs\Private (Zasebno)_1.poi**, pri čemer je **F:** korenski imenik USB-pogona.

Opomba

Če so datoteke s podatki POI enake kategorije že shranjene na USB-pogonu v mapi **myPOIs**, bodo te starejše različice datotek prepisane z novejšimi različicami datotek z istim imenom.

Mape **myPOIs** in datotek s podatki POI ne smete preimenovati ali premakniti v drugo mapo na USB-pogonu. Infotainment sistem v nasprotnem primeru ne bo mogel znova uvoziti podatkov o naslovih.

Uvoz podatkov POI z USB-pogona
USB-pogon s shranjenimi podatki POI (za podrobnosti glejte zgoraj) priključite v USB-vhod Infotainment sistema. Glejte poglavje "USB-vhod" ⇨ 53.

Za začetek uvoza: pritisnite gumb **CONFIG**, izberite **Navigation settings (Navigacijske nastavitve)**, izberite **Import individual POIs (Uvozi posamezne točke POI)** in nato izberite **Continue (Nadaljevanje)**.

Vsi podatki POI, shranjeni na pogonu USB, se uvozijo v pomnilnik myPOIs Infotainment sistema.

Po končanem uvozu je mogoče uvožene točke POI prek menija **Enter destination (Vnos cilja)** izbrati kot cilje. Oglejte si poglavje "Vnos cilja" ⇨ 72.

Ustvarjanje in uvoz uporabniško določenih točk POI

Uporabniško določene zanimive točke morate določiti prek GPS-koordinat, ki jih je na primer mogoče pridobiti s topografske karte.

GPS-koordinate in dodatne podatke o naslovu morate vnesti v besedilne datoteke, pri čemer vsaka datoteka predstavlja kategorijo POI.

Kratek opis

1. Ustvarite besedilne datoteke za podatke POI.
2. V besedilne datoteke vnesite zelene podatke o naslovu.
3. Besedilne datoteke shranite s svojimi podatki POI na USB-pogon.
4. USB-pogon priključite v USB-vhod v Infotainment sistemu svojega vozila.
5. Prenesite (uvozite) besedilne datoteke s podatki POI v Infotainment sistem.

Po uvozu lahko naslove izberete kot cilje za vodenje po poti.

Spodaj si oglejte podrobne opise.

Ustvarjanje besedilnih datotek za podatke POI

Priljubljene ciljne naslove lahko dodelite 20 različnim kategorijam POI, pri čemer je vsaki kategoriji POI dodeljena številka. Spodaj si oglejte "POI kategorije in dodeljene številke".

Za vsako kategorijo POI morate ustvariti ločeno besedilno datoteko.

Besedilne datoteke je na primer mogoče ustvariti s preprostim urejevalnikom besedil.

Opomba

Urejevalnik besedila mora podpirati šifriranje znakov UTF-8 za Unicode.

Vsako ime besedilne datoteke mora biti sestavljeno iz imena kategorije, enega podčrtaja, številke kategorije in datotečne pripone **.poi**.

Primeri imen datotek:

- **Business (Poslovno)_2.poi**
- **Home & Living (Dom.)_8.poi**
- **Culture (Kultura)_15.poi**

Opomba

Dolžina imen besedilnih datotek je omejena na 32 znakov.

Kategorije POI in dodeljene številke:

(1) **Private (Zasebno)**, (2) **Business (Poslovno)**, (3) **Restaurant (restavracija)**, (4) **Hotel**, (5) **Automotive (Avtomobilizem)**, (6) **Travel (potovanje)**, (7) **Cinema (Kino)**, (8) **Home & Living (Dom.)**, (9) **Shopping (nakupovanje)**, (10) **Craft (Obrt)**, (11) **Sport (Športno)**, (12) **Sight (Ogledi)**, (13) **Health care (Zdravstvo)**, (14) **Leisure (Prosti čas)**, (15) **Culture (Kultura)**, (16) **Nightlife (Nočno življenje)**, (17) **Communication (Komunikacija)**, (18) **News & broking (Novice in posredništvo)**, (19) **Government office (Vladni organi)**, (20) **General (Splošno)**.

Vnos podatkov POI v besedilne datoteke

Na spodnji sliki je prikazana vzorčna besedilna datoteka, imenovana **Home & Living (Dom.)_8.poi**, z vzorčnimi podatki POI:



Podatke POI morate vnesti v besedilne datoteke v naslednji obliki:

Koordinata geografske dolžine, koordinata geografske širine, "Ime točke POI", "Dodatne informacije", "Telefonska številka (izbirno)"

Primer: **7,0350000, 50,6318040, "Marko doma", "Bonn - Hellweg 6", "02379234567"**. Oglejte si sliko zgoraj.

Koordinate GPS morajo biti izražene v decimalnih stopinjah.

Največja dovoljena dolžina imena točke POI je 60 znakov. Enako velja za niz z dodatnimi informacijami in niz s telefonsko številko.

Podatke POI posameznega ciljnega naslova morate vnesti v eno samo ločeno vrstico. Glejte zgornjo sliko.

Shranjevanje besedilnih datotek na USB-pogon

Besedilne datoteke s podatki POI morajo biti shranjene v mapo, imenovano **myPOIs**, v korenskem imeniku USB-pogona.

Primer: **F:\myPOIs\Home & Living (Dom.)_8.poi**, pri čemer je **F:** korenski imenik USB-pogona.

Po uvozu podatkov o posameznih točkah POI v Infotainment sistem (spodaj si oglejte opis uvoza) bo v meniju **Imported POIs (Uvožene točke POI)** prikazan seznam izbirnih kategorij POI, kot so:



Organizacija podatkov POI v več podmapah

Po želji lahko organizirate besedilne datoteke v več poljubno imenovanih podmap.

Primeri: **F:\myPOIs\AnnsPOIs** ali **F:\myPOIs\MyJourney**, pri čemer je **F:** korenski imenik USB-pogona.

Po uvozu tako organiziranih podatkov o posameznih točkah POI v Infotainment sistem (spodaj si oglejte opis uvoza) bo v meniju **Imported POIs (Uvožene točke POI)** prikazan seznam izbirnih podmenijev, kot so:

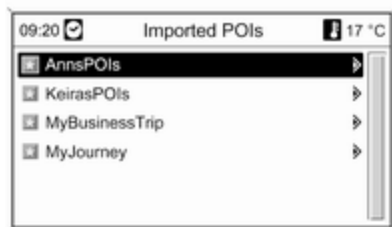

Po izbiri podmenija se bo prikazal povezan seznam uvoženih kategorij POI.

Uvoz podatkov POI v Infotainment sistem

USB-pogon s podatki o posameznih točkah POI priključite v USB-vhod Infotainment sistema. Oglejte si poglavje "USB-vhod" ↗ 53.

Za začetek uvoza: pritisnite gumb **CONFIG**, izberite **Navigation settings (Navigacijske nastavitve)**, izberite **Import individual POIs (Uvozi posamezne točke POI)** in nato izberite **Continue (Nadaljevanje)**.

Vsi podatki POI, shranjeni na pogonu USB, se uvozijo v pomnilnik myPOIs Infotainment sistema.

Po končanem uvozu je mogoče uvožene točke POI prek menija **Enter destination (Vnos cilja)** izbrati kot cilje. Spodaj si oglejte poglavje "Vnos cilja".

myPOIs announcer (najava lastnih zanimivih točk)

(samo Navi 900)

Funkcija myPOIs announcer (najava lastnih zanimivih točk) vas s sporočilom na zaslonu in piskom (glejte spodnjo sliko) lahko obvesti, da se vozilo približuje zanimivi točki, ki je shranjena v pomnilniku myPOIs (lastne zanimive točke) Infotainment sistema.

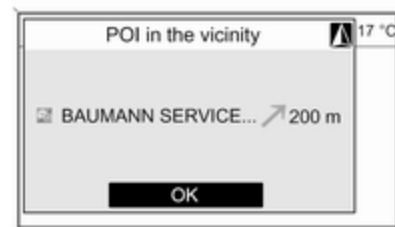

Za podrobne opise zanimivih točk, ki so shranjene v pomnilniku myPOIs (lastne zanimive točke), glejte "Izvoz in uvoz podatkov zanimivih točk" zgoraj in poglavje "Vnos cilja" spodaj.

Če je vodenje aktivno, boste o približevanju zanimivi točki obveščeni le, če je zanimiva točka ob cesti, ki se nahaja na izračunani poti.

Če vodenje ni aktivno, boste vnaprej obveščeni o približevanju vozila zanimivi točki, ki se nahaja ob cesti, po kateri trenutno vozite. Dodatno ste obveščeni, ko se vozilo približuje

zanimivi točki, ki se nahaja ob sosednji cesti, in sistem oceni, da boste po vsej verjetnosti zavili nanjo.

Nastavitev funkcije myPOIs announcer (najava lastnih zanimivih točk)

Pritisnite tipko **CONFIG**, izberite **Navigation settings (Navigacijske nastavitve)** in nato izberite **myPOIs announcement (Objava točk myPOIs)**.

Prikaže se meni s prikazom kategorij zanimivih točk, ki so trenutno shranjene v pomnilniku myPOIs (lastne zanimive točke).

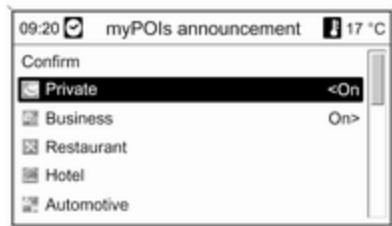

Zdaj lahko določite katere prikazane kategorije zanimivih točk naj bodo v prihodnje vključene v funkcijo myPOIs announcer (najava lastnih zanimivih točk).

Izberite kategorijo zanimivih točk. Pojavi se spodaj prikazani meni.

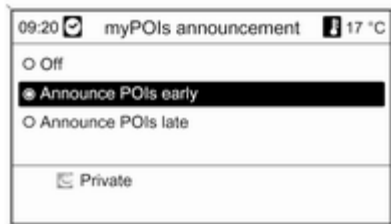

Zdaj lahko določite, na kateri razdalji od zanimive točke v izbrani kategoriji želite biti vnaprej obveščeni.

Izberite **Announce POIs early (Zgodaj napovej točke POI)**, če želite biti obveščeni, ko je vozilo še razmeroma daleč od lokacije ustrezne točke POI (približno 400 m).

Izberite **Announce POIs late (Pozno napovej točke POI)**, če želite biti obveščeni samo, ko je vozilo dokaj blizu (približno 200 metrov) ustrezne točke POI.

Po izbiri zelene možnosti se ponovno prikaže seznam kategorij zanimivih točk.

Če ste izbrali kategorijo **Announce POIs early (Zgodaj napovej točke POI)**, se ustrezen vnos seznama nastavi na **<On (<Vkllop)**.

Če ste izbrali kategorijo **Announce POIs late (Pozno napovej točke POI)**, se ustrezen vnos seznama nastavi na **On> (Vkllop>)**.

Po izbiri in nastavitvi vseh zelenih kategorij zanimivih točk izberite **Confirm (potrditev)** za shranitev novih nastavitev funkcije myPOIs announcer (najava lastnih zanimivih točk)

Vnos cilja

Pritisnite gumb **DEST**, da odprete meni s različnimi možnostmi za vnos ali izbiro cilja.

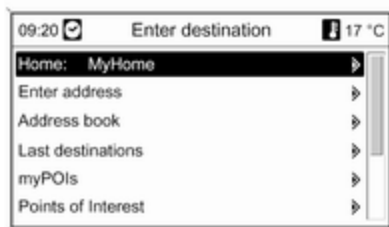

- **Home: (doma):** izbira trenutno nastavljenega domačega naslova (če je na voljo). Za nastavitev/ spremembo domačega naslova si spodaj oglejte "Nastavitev domačega naslova".

Po izbiri domačega naslova Infotainment sistem takoj izračuna pot iz trenutnega položaja do domačega naslova in nato začne z vodenjem po poti.

- **Enter address (Vnesi naslov):** neposreden vnos ciljnega naslova z državo, mestom, ulico in hišno številko. Spodaj si oglejte "Neposreden vnos naslova".

- **Address book (Imenik):** izbira ciljnega naslova, shranjenega v imeniku. Spodaj si oglejte "Izbiranje naslova iz imenika".

Spodaj si oglejte tudi "Shranjevanje naslova v imenik ali pomnilnik myPOIs" in "Urejanje ali brisanje shranjenega naslova".

- **Last destinations (Zadnji cilji):** izbiranje s seznama nazadnje izbranih ciljev. Spodaj si oglejte "Izbira predhodnih ciljev".
- **myPOIs:** izbira ciljnega naslova, shranjenega v pomnilniku myPOIs. Spodaj si oglejte "Izbira naslova, shranjenega v pomnilniku myPOIs".
Spodaj si oglejte tudi "Shranjevanje naslova v imenik ali pomnilnik myPOIs" in "Urejanje ali brisanje shranjenega naslova".
- **Points of Interest (Zanimive točke):** izbira točk POI (na primer naslovov restavracij, bencinskih črpalk, bolnišnic ipd.), shranjenih na SD-kartico z zemljevidi v Infotainment sistemu. Spodaj si oglejte "Izbira zanimive točke".

- **Select from map (izbiranje z zemljevida):** izbiranje cilja s prikaza zemljevida z osem-smernim gumbom ↻ 6. Spodaj si oglejte "Izbiranje cilja z zemljevida".
- **Longitude / Latitude (zemljepisna dolžina/širina):** izbira cilja z uporabo zemljepisnih koordinat. Spodaj si oglejte "Izbira cilja z uporabo zemljepisnih koordinat".

Izbira bencinske črpalke kot cilja po opozorilu Fuel level low (nizek nivo goriva)
Če je količina goriva v rezervoarju vozila premajhna, se na zaslonu pojavi opozorilo.

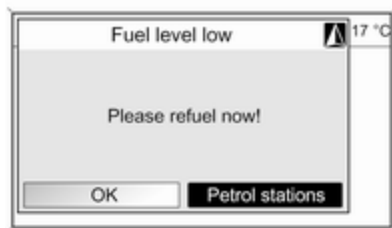

Za začetek iskanja bencinskih črpalk v okolici trenutnega položaja vozila: izberite **Petrol stations (bencinske črpalke)**.

Po zaključnem iskanju se na zaslonu pojavi seznam vseh najdenih bencinskih črpalk.



Pod seznamom so prikazane podrobne informacije trenutno označene bencinske črpalke: približna smer bencinske črpalke, naslov, razdalja in razpoložljive vrste goriva (poleg bencina in dizelskega goriva).

Kratice za vrste goriva: **CNG** (stisnjen zemeljski plin), **LPG** (utekočinjen naftni plin).

Zagon vodenja po poti do bencinske črpalke

Izberite zeleno bencinsko črpalko.

Prikaže se meni **Navigation (navigacija)**.

Izberite **Start navigation (začetek navigiranja)** za zagon vodenja po poti do prikazanega naslova.

Za opis vodenja po poti si oglejte poglavje "Vodenje" ↷ 91.

Neposreden vnos cilja

Pritisnite gumb **DEST** in nato izberite **Enter address (Vnesi naslov)**, da odprete spodaj prikazani meni.



Za spremembo/izbiro države: označite polje za vnos države (glejte sliko spodaj) in nato pritisnite večfunkcijski gumb, da odprete meni **Countries (Države)**.

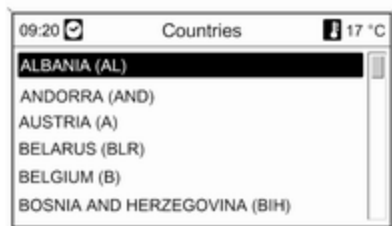

Izberite zeleno državo.

Vnos naslova s črkovalnikom

Označite vnosno polje **City: (Mesto):** in nato pritisnite večfunkcijski gumb za aktiviranje funkcije črkovnega vnosa.



Z večfunkcijskim gumbom označite in potrdite črke v zaporedju za zeleno mesto. V tem postopku sistem samodejno blokira črke, ki ne morejo slediti zadnji vnešeni v imenu mesta.

Naslednji simboli so na voljo v spodnji vrstici:

↑: Prikaz seznamov s posebnimi črkami v spodnji vrstici.

◀▶: Označitev predhodne/naslednje črke.

✕: Izbrisi zadnjo črko.

Aa: Velika začetnica in male tiskane črke.

☰: Funkcija seznama - ko vnesete dve črki (v nekaterih primerih le eno črko), se pojavijo na zaslonu vsa imena, ki se začnejo na ti dve črki. Več ko črk vnesete, tem krajši je seznam.

OK: Zaključek vnosa ali sprejem iskane besede.

Vse vnesene črke se izbrisejo iz vnosne linije z daljšim pritiskom tipke **BACK**.

Postopek ponovite za preostala polja za vnos (vnos hišne številke ali križišča sta izbirna).



Po zaključenem vnosu izberite **OK**.

Prikaže se meni **Navigation (navigacija)**.

Zagon vodenja po poti

Izberite **Start navigation (začetek navigiranja)** za zagon vodenja po poti do prikazanega naslova.

Za opis vodenja po poti si oglejte poglavje "Vodenje" ↗ 91.

Shranjevanje naslova

Izberite **Store (shranjevanje)**, če želite shraniti prikazani naslov v imenik ali pomnilnik myPOIs.

Prikaže se meni **Store (shranjevanje)**. Spodaj si oglejte "Shranjevanje naslova v imenik ali pomnilnik myPOIs".

Izbiranje naslova iz imenika

Pritisnite gumb **DEST** in nato izberite **Address book (Imenik)**.

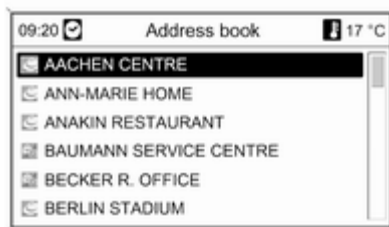

Izberite zelen vnos v telefonskem imeniku.

Prikaže se meni **Navigation (navigacija)**.

Zagon vodenja po poti

Izberite **Start navigation (začetek navigiranja)** za zagon vodenja po poti do prikazanega naslova.

Za opis vodenja po poti si oglejte poglavje "Vodenje" ↗ 91.

Izbiranje predhodnega cilja

Pritisnite gumb **DEST** in nato izberite **Last destinations (Zadnji cilji)**, da odprete spodaj prikazani meni.



Prikazan je seznam nazadnje uporabljenih ciljnih naslovov.

Izberite zeleno ciljno točko.

Prikaže se meni **Navigation (navigacija)**.

Zagon vodenja po poti

Izberite **Start navigation (začetek navigiranja)** za zagon vodenja po poti do prikazanega naslova.

Za opis vodenja po poti si oglejte poglavje "Vodenje" ↗ 91.

Shranjevanje naslova

Izberite **Store (shranjevanje)**, če želite shraniti prikazani naslov v imenik ali pomnilnik myPOIs.

Prikaže se meni **Store**

(shranjevanje). Spodaj si oglejte "Shranjevanje naslova v imenik ali pomnilnik myPOIs".

Izbira naslova, shranjenega v pomnilniku myPOIs

Pritisnite gumb **DEST** in nato izberite **myPOIs**, da odprete spodaj prikazani meni.

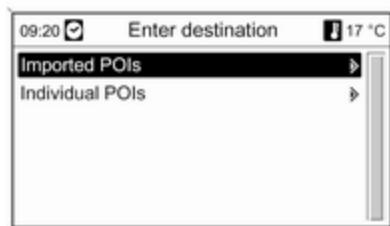

Opomba

Možnost **Imported POIs (Uvožene točke POI)** je mogoče izbrati samo, če so podatki zanimivih točk (naslovov) preneseni z USB-pogona. Oglejte si "Izvoz in uvoz podatkov POI" v poglavju "Uporaba" zgoraj.

Izberite zeleno opcijo. Prikaže se meni z različnimi možnostmi razvrstitve.

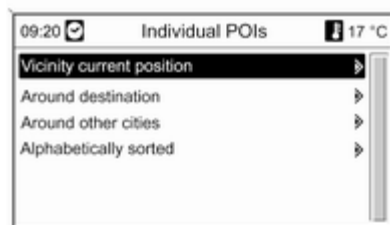

Možnosti razvrstitve določajo vrstni red poznejšega prikaza naslovov posameznih/uvoženih zanimivih točk. Izberite zeleno možnost razvrstitve.

Prikaže se meni s trenutno razpoložljivimi kategorijami zanimivih točk.

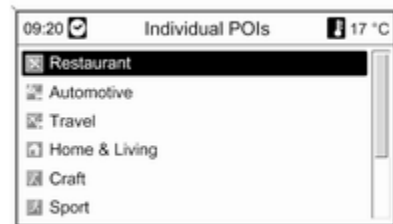

Izberite zeleno kategorijo.

Prikaže se meni s seznamom razpoložljivih zanimivih točk izbrane kategorije (na primer **Restaurant (restavracija)**).

Opomba

Zanimive točke, ki so zelo oddaljene od trenutnega položaja vozila, morda ne bodo prikazane na seznamu.



Spodaj je prikazan seznam s podrobnimi informacijami o trenutno označenih zanimivih točkah: približna smer zanimivih točk, naslov in razdalja.

Zagon vodenja po poti do zanimive točke

Izberite zeleno zanimivo točko.

Prikaže se meni **Navigation (navigacija)**.

Izberite **Start navigation (začetek navigiranja)** za zagon vodenja po poti do prikazanega naslova.

Za opis vodenja po poti si oglejte poglavje "Vodenje" ↪ 91.

Izbiranje zanimive točke

Pritisnite gumb **DEST** in nato izberite **Points of Interest (Zanimive točke)**.

Prikaže se meni s različnimi možnostmi za izbiro zanimivih točk (na primer restavracije, bencinske črpalke, bolnice ipd.).

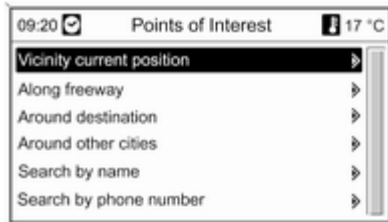

Vicinity current position (bližnja okolica trenutnega položaja)

Izbira zanimivih točk v bližini trenutnega položaja vozila.

Po izbiri možnosti se prikaže seznam vseh razpoložljivih kategorij zanimivih točk.

Npr. iščete bencinsko črpalko:

Izberite **Automotive & Petrol Stations (avtomobilizem in bencinske črpalke)**.

Prikaže se meni s možnostmi za natančnejšo določitev iskanja bencinskih črpalk.

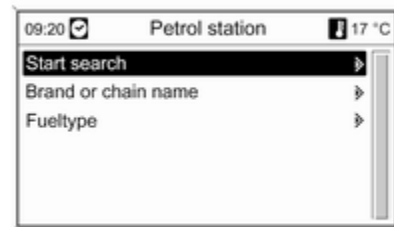

Po izbiri **Start search (začetek iskanja)** se začne iskanje vseh bencinskih črpalk v okolici. Iskanje vključuje vse bencinske črpalke, ki ustrezajo trenutno izbranemu kriteriju **Brand or chain name (ime znamke ali verige)** in **Fuel type (tip goriva)** (spreminjanje kriterijev filtra, spodaj si oglejte "Nastavitev filtrov za natančnejšo določitev iskanja").

Po zaključenem iskanju se na zaslonu pojavi seznam vseh najdenih bencinskih črpalk.



Pod seznamom so prikazane podrobne informacije trenutno označene bencinske črpalke: približna smer bencinske črpalke, naslov, razdalja in razpoložljive vrste goriva (poleg bencina in dizelskega goriva).

Kratice za vrste goriva: **CNG** (stisnjen zemeljski plin), **LPG** (utekočinen naftni plin).

Nastavitev filtra za specificiranje iskanja

Po izbiri **Brand or chain name (ime znamke ali verige)** (ime znamke ali verige) se pojavi seznam vseh znamk/verig bencinskih črpalk v bližini.

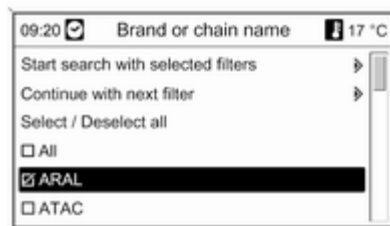

Število bencinskih črpalk lahko zmanjšate z označitvijo vsaj ene znamke/verige bencinske črpalke.

Ko označite zeleno blagovno znamko/verigo: izberite **Start search with selected filters (začni iskanje z izbranimi filtri)** ali izberite **Continue**

with next filter (nadaljuj z naslednjim filtrom) (vrste goriva) za natančnejšo določitev iskanja.

Po izbiri **Fuel type (tip goriva)** se pojavi seznam vseh vrst goriva, ki so na voljo (poleg bencina in plinskega olja) na bencinskih črpalkah v bližini.

Število bencinskih črpalk lahko zmanjšate z označitvijo vsaj enega tipa goriva.

Ko označite zelene vrste goriva: izberite **Start search with selected filters (začni iskanje z izbranimi filtri)** ali za natančnejšo določitev iskanja izberite **Continue with next filter (nadaljuj z naslednjim filtrom)** (blagovne znamke/verige bencinskih črpalk).

Po zagonu iskanja se pojavi seznam bencinskih črpalk, ki ustrezajo izpisanemu predhodno izbranemu kriteriju filtriranja.

Izberite zeleno bencinsko črpalko.

Prikaže se meni **Navigation (navigacija)**.

Zagon vodenja po poti

Izberite **Start navigation (začetek navigiranja)** za zagon vodenja po poti do prikazanega naslova.

Za opis vodenja po poti si oglejte poglavje "Vodenje" ↗ 91.

Shranjevanje naslova

Izberite **Store (shranjevanje)**, če želite shraniti prikazani naslov v imenik ali pomnilnik myPOIs.

Prikaže se meni Store

(shranjevanje). Spodaj si oglejte "Shranjevanje naslova v imenik ali pomnilnik myPOIs".

Along freeway (vzdolž avtoceste)

Prikaz zanimivih točk na avtocesti (npr. bencinske črpalke ali servisne delavnice) vzdolž načrtane poti. Na voljo le, če se trenutno vozite na avtocesti.

Izbiranje zanimive točke: glejte zgornji primer "Vicinity current position" (v bližnji okolici trenutnega položaja).

Around destination (v okolici cilja)

Izbira zanimivih točk v okolici vnešene ciljne točke.

Izbiranje zanimive točke: glejte zgornji primer "Vicinity current position" (v bližnji okolici trenutnega položaja).

Around other cities (v okolici drugih mest)

Izbira zanimivih točk v okolici kateregakoli mesta.

Po izbiri možnosti se prikaže seznam držav.

Izberite želeno državo. Prikaže se meni za vnos imena mesta.

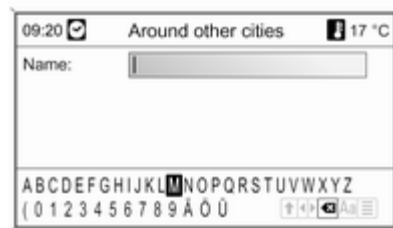

Želeno mesto vnesite s pomočjo funkcije črkovnega vnosa. Zgoraj si oglejte "Vnos naslova s funkcijo črkovnega vnosa".

Ko je vnos dovolj specifičen, se pojavi seznam možnih mest. Včasih je morda treba izbrati [AB] za izpis seznama.

Izberite želeno mesto. Pojavi se meni, na katerem so nanizane zanimive točke po kategoriji v okolici izbranega mesta.

Izbiranje zanimive točke: glejte zgornji primer "Vicinity current position" (v bližnji okolici trenutnega položaja).

Search by name (iskanje po imenu)

Izbira zanimivih točk z vnosom imena.

Po izbiri možnosti se prikaže seznam držav.

Izberite želeno državo. Prikaže se meni za vnos imena.



Vnesite ime zelene zanimive točke s črkovnim vnosom. Zgoraj si oglejte "Vnos naslova s funkcijo črkovnega vnosa".

Ko je vnos dovolj specifičen, se pojavi seznam možnih zanimivih točk. Včasih je morda treba izbrati  za izpis seznama.

Izberite zeleno zanimivo točko.

Prikaže se meni **Navigation (navigacija)**.

Zagon vodenja po poti

Izberite **Start navigation (začetek navigiranja)** za zagon vodenja po poti do prikazanega naslova.

Za opis vodenja po poti si oglejte poglavje "Vodenje" ↗ 91.

Shranjevanje naslova

Izberite **Store (shranjevanje)**, če želite shraniti prikazani naslov v imenik ali pomnilnik myPOIs.

Prikaže se meni **Store (shranjevanje)**. Spodaj si oglejte "Shranjevanje naslova v imenik ali pomnilnik myPOIs".

Search by phone number (išči po telefonski številki)

Izbira zanimivih točk z vnosom telefonske številke.

Po izbiri možnosti se prikaže seznam držav.

Izberite zeleno državo. Prikaže se meni za vnos številke.



Želena telefonsko številko vnesite s pomočjo funkcije črkovnega vnosa. Zgoraj si oglejte "Vnos naslova s funkcijo črkovnega vnosa".

Ko je vnos dovolj specifičen, se prikaže seznam z možnimi telefonskimi številkami (vsaka številka predstavlja zanimivo točko). Včasih je morda treba izbrati  za izpis seznama.

Izberite zeleno zanimivo točko.

Prikaže se meni **Navigation (navigacija)**.

Zagon vodenja po poti

Izberite **Start navigation (začetek navigiranja)** za zagon vodenja po poti do prikazanega naslova.

Za opis vodenja po poti si oglejte poglavje "Vodenje" ↗ 91.

Shranjevanje naslova

Izberite **Store (shranjevanje)**, če želite shraniti prikazani naslov v imenik ali pomnilnik myPOIs.

Prikaže se meni **Store**

(shranjevanje). Spodaj si oglejte "Shranjevanje naslova v imenik ali pomnilnik myPOIs".

Selecting destination from map (izbiranje cilja z zemljevida)

Pritisnite gumb **DEST** in nato izberite **Select from map (izbiranje z zemljevida)** (lahko pa tudi dvakrat pritisnete gumb **NAV** in nato pritisnete osemsmerno stikalo na večfunkcijskem gumbu ↗ 6).

Prikaže se meni z zemljevidom okolice trenutne lokacije.

**Opomba**

Razmerje zemljevida lahko spreminjate z obračanjem večfunkcijskega gumba.

Z uporabo osem-smernega stikala na večfunkcijskem gumbu ↗ 6, z nameščanjem križne oznake na ciljno točko na zemljevidu.

Za potrditev izbire pritisnite večfunkcijski gumb.

Prikaže se meni **Navigation (navigacija)**.

Zagon vodenja po poti

Izberite **Start navigation (začetek navigiranja)** za zagon vodenja po poti do prikazanega naslova.

Za opis vodenja po poti si oglejte poglavje "Vodenje" ↗ 91.

Shranjevanje naslova

Izberite **Store (shranjevanje)**, če želite shraniti prikazani naslov v imenik ali pomnilnik myPOIs.

Prikaže se meni **Store**

(shranjevanje). Spodaj si oglejte "Shranjevanje naslova v imenik ali pomnilnik myPOIs".

Izbira cilja z uporabo zemljepisnih koordinat

Pritisnite gumb **DEST** in nato izberite **Longitude / Latitude (zemljepisna dolžina/širina)**.

Prikaže se meni, ki omogoča vnos geografskih koordinat kot ciljnih naslovov.

09:20 ☰		Latitude / Longitude		17 °C	
Latitude	N	52°	7'	0"	
Longitude	E	9°	6'	26"	
Apply					

Vnos koordinate zemljepisne širine

1. Izberite **Latitude (Zemljepisna širina)**.
2. Obrnite večfunkcijski gumb za izbiro **N (sever)** ali **S (jug)** (severno ali južno od ekvatorja).
3. Za potrditev izbire pritisnite večfunkcijski gumb.
4. Za vnos stopinj zemljepisne širine obrnite večfunkcijski gumb.
5. Za potrditev vnosa pritisnite večfunkcijski gumb.
6. Vnesite zelene vrednosti za minute in sekunde zemljepisne širine.

Vnos koordinate zemljepisne dolžine

1. Izberite **Longitude (Zemljepisna dolžina)**.
2. Obrnite večfunkcijski gumb za izbiro **W (zahod)** ali **E (vzhod)** (zahodno ali vzhodno od primarnega poldnevnikar v Greenwichu).
3. Za potrditev vnosa pritisnite večfunkcijski gumb.
4. Vnesite in potrdite zelene vrednosti za stopinje, minute in sekunde zemljepisne dolžine.

Izberite **Apply (uporabi)** za potrditev prikazanih koordinat.

Prikaže se meni **Navigation (navigacija)**.

Zagon vodenja po poti

Izberite **Start navigation (začetek navigiranja)** za zagon vodenja po poti do prikazanega naslova.

Za opis vodenja po poti si oglejte poglavje "Vodenje" ↗ 91.

Shranjevanje naslova

Izberite **Store (shranjevanje)**, če želite shraniti prikazani naslov v imenik ali pomnilnik myPOIs.

Prikaže se meni **Store (shranjevanje)**. Spodaj si oglejte "Shranjevanje naslova v imenik ali pomnilnik myPOIs".

Shranjevanje naslova v imenik ali pomnilnik myPOIs

Infotainment sistem ima dve ločeni pomnilniški območji, v kateri lahko shranite priljubljene ciljne naslove: imenik in pomnilnik myPOIs.

Preden shranite naslov v enega od teh pomnilniških območij, morate naslov dodeliti kategoriji:

- Če želite shraniti naslov v imenik, ga morate dodeliti kategoriji **Private (Zasebno)** ali **Business (Poslovno)**.
- Če želite shraniti naslov v pomnilnik myPOIs, lahko izberete med 18 kategorijami (na primer **Restaurant (restavracija)**, **Travel (potovanje)** ali **Culture (Kultura)**).

Shranjevanje naslova v imenik

Pritisnite gumb **DEST**, da odprete meni **Enter destination (Vnos cilja)**, nato pa izberite možnost za vnos ali izbiro ciljnega naslova (na primer **Enter address (Vnesi naslov)** ali **Last destinations (Zadnji cilji)**). Opise vnosa ali izbire naslovov si oglejte zgoraj.

Po vnosu ali izbiri zelenega ciljnega naslova, se prikaže meni **Navigation (navigacija)**.

Izberite **Store (shranjevanje)**.

Prikaže se meni **Store (shranjevanje)**, pri čemer je predhodno vnesen ali izbran ciljni naslov prikazan kot privzeto ime.

Privzeto ime lahko spremenite (oglejte si primer na spodnji sliki) s funkcijo črkovnega vnosa. Zgoraj si oglejte "Vnos naslova s funkcijo črkovnega vnosa".



Po želji lahko vnesete tudi telefonsko številko.

Privzeto kategorijo **Private (Zasebno)** lahko spremenite v **Business (Poslovno)**:

Izberite prikazano kategorijo, če želite odpreti meni s seznamom vseh razpoložljivih kategorij naslovov.



Opomba

Če izberete kategorijo, ki ni **Private (Zasebno)** ali **Business (Poslovno)**, bo ciljni naslov shranjen v pomnilnik myPOIs in ne v imenik.

Izberite **Business (Poslovno)**.

Znova se prikaže meni **Store (shranjevanje)**.

Če želite ciljni naslov shraniti v imenik z uporabo prikazanega imena in kategorije, izberite **OK**.

V imenik lahko shranite največ 100 ciljnih naslovov.

Shranjevanje naslova v pomnilnik myPOIs

Shranjevanje naslova v pomnilnik myPOIs deluje na enak način kot zgoraj opisano shranjevanje v imenik.

Edina razlika: izberite kategorijo, ki ni **Private (Zasebno)** ali **Business (Poslovno)**, na primer **Restaurant (restavracija)**, **Automotive (Avtomobilizem)** ali **Shopping (nakupovanje)**.

Opomba

Če izberete eno od kategorij **Private (Zasebno)** ali **Business (Poslovno)**, se bo bo ciljni naslov shranil v imenik in ne v pomnilnik myPOIs.

Urejanje ali brisanje shranjenega naslova

Podatke o naslovu (vključno s kategorijo in telefonsko številko), shranjene v imeniku ali pomnilniku myPOIs, lahko kadar koli urejate ali v celoti izbrišete.

Urejanje ali brisanje vnosa v imeniku
Pritisnite tipko **DEST**, izberite **Address book (Imenik)**, izberite želen vnos naslova in nato izberite **Edit (Urejanje)**.

Prikaže se meni **Edit (Urejanje)**.

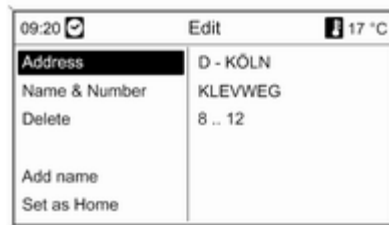

Na voljo so naslednje opcije:

- **Address (Naslov)**: odpre meni **Enter address (Vnesi naslov)**. Prikazan naslov lahko uredite s funkcijo črkovnega vnosa. Zgoraj si oglejte "Vnos naslova s funkcijo črkovnega vnosa".

Po potrditvi urejenega naslova se znova prikaže meni **Navigation (navigacija)**.

Če želite urediti tudi ime ali spremeniti kategorijo, morate znova izbrati ustrezní naslov v imeniku (glejte zgoraj).

- **Name & Number (Ime in številka)**: po izbiri te možnosti lahko uredite ime vnosa v imeniku, uredite telefonsko številko ali izberete novo kategorijo. Zgoraj si oglejte "Shranjevanje naslova v imenik".
- **Delete (Izbríši)**: izbriše prikazani naslov iz imenika.
- **Add name (Dodaj ime)** (samo Navi 900): dodeli ime (glasovna značka) prikazanemu naslovu. Pozneje lahko ustrezen naslov izberete kot cilj, tako da enostavno izrečete dodeljeno ime; glejte poglavje "Prepoznavanje govora".
- **Set as Home (nastavi kot domači naslov)**: nastavi prikazani naslov kot domači naslov. Spodaj si oglejte "Nastavitev domačega naslova".

Urejanje ali brisanje vnosa myPOIs
Pritisnite gumb **DEST** in nato izberite **myPOIs**, da odprete spodaj prikazani meni.

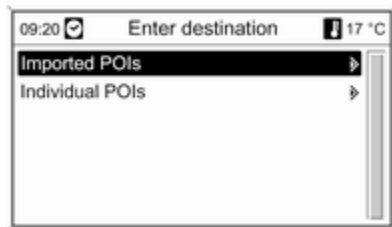

Urejanje ali brisanje Individual POIs (Posamezne točke POI)
Izberite **Individual POIs (Posamezne točke POI)**, nato izberite želeno možnost razvrščanja (na primer **Vicinity current position (bližnja okolica trenutnega položaja)**), želeno kategorijo (na primer **Restaurant (restavracija)**), želeni naslov in nato še **Edit (Urejanje)**.

Prikaže se meni **Edit (Urejanje)**.

Urejanje ali brisanje prikazanih funkcij za vnos myPOIs poteka enako kot pri zgoraj opisanih vnosih v imenik.

Opombe za Imported POIs (Uvožene točke POI)
Uvoženih zanimivih točk (točke POI, prenesene z USB-pogona) ni mogoče neposredno urejati.

Če želite urediti podatke o naslovu uvožene točke POI:

- Najprej morate shraniti naslov v imenik ali kot posamezno zanimivo točko. Nato lahko uredite podatke o naslovu ustreznega vnosa v imenik ali vnosa myPOIs (izbira prek **Individual POIs (Posamezne točke POI)**).
- Lahko pa tudi uvozite posodobljene podatke o naslovu z USB-pogona. V poglavju "Uporaba" zgoraj si oglejte "Izvoz in uvoz podatkov POI".

Prav tako ni mogoče neposredno odstraniti podatkov o naslovu posameznih uvoženih zanimivih točk iz pomnilnika myPOIs.

Če želite odstraniti posamezne uvožene točke POI:

V Infotainment sistem uvozite posodobljene podatke POI, ki ne vsebujejo podatkov o naslovu za točke POI, ki jih želite odstraniti.

Če želite odstraniti vse uvožene točke POI določene kategorije: uvozite prazno podatkovno datoteko POI za ustrežno kategorijo.

Za opise uvoza podatkov POI si v poglavju "Uporaba" zgoraj oglejte "Izvoz in uvoz podatkov POI".

Brisanje vseh uvoženih točk POI naenkrat:

Pritisnite tipko **CONFIG**, izberite **Navigation settings (Navigacijske nastavitve)** in nato izberite **Delete all imported POIs (Izbrisi vse uvožene točke POI)**.

Nastavitev domačega naslova

Preden lahko nastavite naslov kot domači naslov, morate shraniti ta naslov v imenik ali pomnilnik myPOIs. Zgoraj si oglejte ustrezne opise.

Nastavitev vnosa v imenik kot domači naslov

Pritisnite tipko **DEST**, izberite **Address book (Imenik)**, izberite zelen vnos naslova, izberite **Edit (Urejanje)** in nato izberite **Set as Home (nastavi kot domači naslov)**.

Prikazani naslov je nastavljen kot novi domači naslov in prikazan kot prva možnost v meniju **Enter destination (Vnos cilja)**.

Nastavitev vnosa myPOIs za domači naslov

Pritisnite gumb **DEST** in nato izberite **myPOIs**, da odprete spodaj prikazani meni.

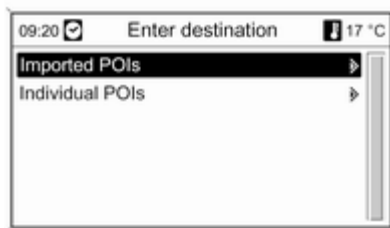

Nastavitev posamezne točke POI za domači naslov

Izberite **Individual POIs (Posamezne točke POI)**, nato izberite zeleno možnost razvrščanja (na primer **Vicinity current position (bližnja okolica trenutnega položaja)**), zeleno kategorijo (na primer **Restaurant (restavracija)**), zeleni naslov, **Edit (Urejanje)** in nato **Set as Home (nastavi kot domači naslov)**.

Prikazani naslov je nastavljen kot novi domači naslov in prikazan kot prva možnost v meniju **Enter destination (Vnos cilja)**.

Opombe za Imported POIs (Uvožene točke POI)
Uvoženih zanimivih točk (točke POI, prenesene z USB-pogona) ni mogoče neposredno nastaviti za domači naslov.

Če želite nastaviti naslov uvožene točke POI kot domači naslov:

Najprej morate shraniti naslov v imenik ali kot posamezno zanimivo točko.

Nato lahko nastavite podatke o naslovu ustreznega vnosa v imenik ali vnosa myPOIs (izbira prek **Individual POIs (Posamezne točke POI)**) za domači naslov.

Travel guide (vodič)

(samo Navi 900)

Pritisnite gumb **DEST** in nato izberite **Travel guide (vodič)**.

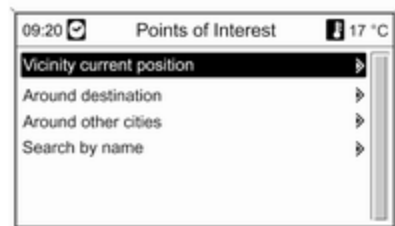

Izpišejo se različne opcije za izbiro zanimivih točk na osnovi kriterija vodiča (npr. nastanitve, rekreacijski centri, znamenitosti ipd.).

Izbiranje zanimivih točk na osnovi kriterija vodiča: glejte ustrezen opis v "Izbiranje zanimivih točk".

Tours (križarjenja)

(samo Navi 900)

"Tour" omogoča, da vnesete niz ciljnih točk za vožnjo od ene do druge ciljne točke. Ta funkcija je uporabna za redne, ponavljajoče poti, da ni potrebno vsakič na novo vnašati posameznih ciljev. Križarjenja se

shranijo z uporabo imena. Shraniti je možno največ deset križarjenj z devetimi ciljnimi točkami. Obstoječe križarjenje lahko predručajete s spremembo vrstnega reda ciljev ali z dodajanjem/brisanjem ciljev.

Dodajanje križarjenja



Po izbiri menija **New tour (novo potovanje)** vnesite ime potovanja s funkcijo črkovanja ↵ 72.



Potrdite poudarjeno ime s postavko **OK (v rеду)**. Ime se pojavi na meniju **Tours (križarjenja)**.

Dodajanje vmesnega cilja v križarjenju

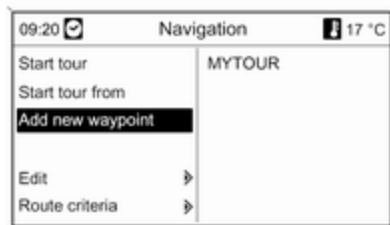

Izberite novo križarjenje in nato **Add waypoint (dodajanje ciljne točke na poti)**.

V podmeniju **Add waypoint (Dodaj smero točko)** se prikažejo naslednje možnosti za izbiro/vnos vmesne ciljne točke:

- **Enter waypoint (vnos smerne točke na poti)** (vnos naslova)
- **Address book (Imenik)**
- **Last destinations (Zadnji cilji)**

- **Select from map (izbiranje z zemljevida)**

■ **Points of Interest (Zanimive točke)**
Izberite opcijo za vnos cilja in nato izberite/vnesite želeno vmesno ciljno točko ↻ 72.

Prikaže se meni s podatki o naslovu izbrane/vnesene vmesne ciljne točke.

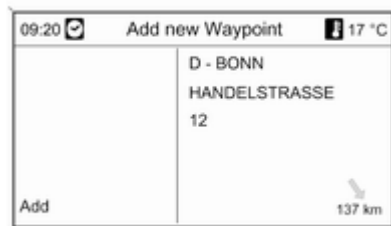

Po izbiri **Add (dodajanje)** se prikaže seznam vseh predhodno dodanih vmesnih ciljev.



V privzeti nastavitvi so nove ciljne točke dodane na konec seznama. Če želite drug položaj, obrnite večfunkcijski gumb za izbiro drugega mesta na seznamu.

Ponovite opisan postopek za dodajanje nadaljnjih vmesnih ciljnih točk.

Starting tour (začetek križarjenja)



Izberite križarjenje iz menija **Tours (križarjenja)**. Prikaže se meni **Navigation (navigacija)**.

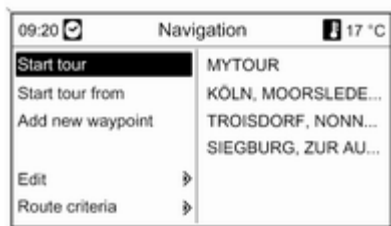

Za začetek vodenja po začrtani poti izberite **Starting tour (začetek potovanja)**. V izračunu poti so upoštevani vsi predhodno določeni vmesni cilji.

Če želite predhodno določene vmesne cilje na poti preskočiti in začeti neposredno vodenje proti določenemu cilju, izberite **Starting tour from (začetek potovanja od)**. Prikaže se seznam z vsemi predhodno določenimi vmesnimi cilji.



Izberite naslednji zeleni cilj. Izvrši se izračun poti, ki vodi neposredno k izbranemu vmesnemu cilju.

Editing a tour (urejevanje križarjenja)
Izberite križarjenje v meniju **Tours (križarjenja)** in nato izberite **Edit tour (urejevanje poti)** za prikaz podmenija z naslednjimi opcijami:



Show tour (prikaz poti)

Prikaže seznam z vmesnimi ciljnimi točkami na izbrani poti.

Move waypoints (pomik ciljnih točk na poti)

Prikaže seznam z vmesnimi ciljnimi točkami na izbrani poti.

Označite vmesno ciljno točko, ki jo nameravate premakniti.

Za izrez označene ciljne točke pritisnite večfunkcijski gumb.

Za vstavev izrezane ciljne točke na konec seznama: ponovno pritisnite večfunkcijski gumb.

Za vstavev izrezane ciljne točke pred drugo ciljno točko: označite to ciljno točko in nato pritisnite večfunkcijski gumb.

Delete waypoints (brisanje ciljnih točk na poti)

Prikaže seznam z vmesnimi ciljnimi točkami na izbrani poti.

Označite želeno vmesno ciljno točko in nato pritisnite večfunkcijski gumb.

Potrdite prikazano sporočilo.

Delete tour (brisanje križarjenja)

V celoti izbriše trenutno izbrano pot.

Za brisanje potrdite prikazano sporočilo.

Edit name (preureditev imena)

Ime trenutno izbrane poti lahko urejate s funkcijo črkovanja ↻ 72.

Vodenje

Pritisnite gumb **NAVI** in nato večfunkcijski gumb za prikaz glavnega navigacijskega menija.

Odvisno od tega, ali je vodenje po začrtani poti trenutno dejavno ali ne, so na voljo različne možnosti menijev.

Funkcije pri nedejavnem vodenju po poti

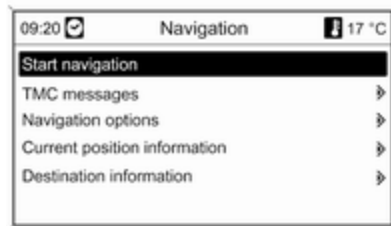

Start navigation (začetek navigiranja)

Po izbiri **Start navigation (začetek navigiranja)** se pojavi spodaj prikazani meni.

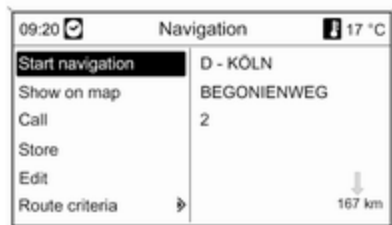

Na voljo so naslednje opcije:

- **Start navigation (začetek navigiranja):** zagon vodenja po poti do prikazanega naslova.
- **Show on map (prikaz na zemljevidu):** prikaz lokacij izpisanih naslovov na zemljevidu.
- **Call (Pokliči):** če podatki o naslovu vsebujejo telefonsko številko in je na voljo telefonski portal, se bo izvedel klic na telefonsko številko.
- **Store (shranjevanje):** shranjevanje prikazanih naslovov v imeniku ali pomnilniku myPOIs. V poglavju

"Vnos cilja" zgoraj si oglejte "Shranjevanje naslova v imenik ali pomnilnik myPOIs".

- **Edit (Urejanje):** spreminjanje/urejanje prikazanega naslova. V poglavju "Vnos cilja" zgoraj si oglejte "Urejanje ali brisanje shranjenega naslova".
- **Route criteria (Kriteriji poti):** nastavitve/sprememba kriterijev za izračun poti. Spodaj si oglejte "Navigacijske možnosti".

TMC messages (Sporočila TMC)

Informacije o TMC. Oglejte si poglavje "Dinamično vodenje" ⇨ 60.

Izberite **TMC messages (Sporočila TMC)** za prikaz seznama vseh TMC prometnih obvestil, ki so trenutno sprejeta.

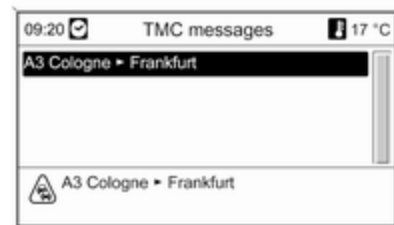

Izberite TMC prometno obvestilo za prikaz podrobnih informacij o zadevni prometni zadevi.

Navigation options (navigacijske možnosti)

Ustrezen meni podaja opcije in ostale povezane podmenije za konfiguriranje vodenja po poti.

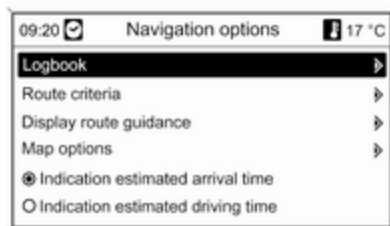

Logbook (Dnevniška knjiga) (samo Navi 900)

Funkcija dnevnika omogoča beleženje vseh poti, ki jih opravite z vozilom.

Opomba

Dnevniška funkcija Infotainment sistema ne izpolnjuje zahtev uradnih zakonskih predpisov.

Če je funkcija dnevnika trenutno aktivna (glejte "Nastavitve dnevnika" spodaj):

Ko z vstavljenim ključem prvič vključite kontakt, se prikaže sporočilo, po pojavu katerega opredelite vrsto naslednje načrtovane poti:

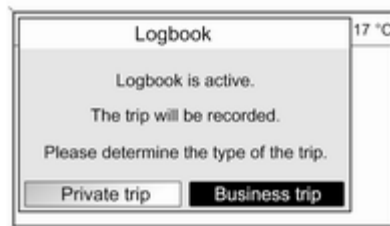

Pri vsaki poti se samodejno beležijo naslednji podatki:

- Edinstvena zaporedna številka poti (za jasno razločevanje poti).
- Začetna in ciljna lokacija (geografske koordinate).
- Čas odhoda in prihoda.
- Stanje števca prevoženih kilometrov na začetku in na cilju.

- Opredeljena vrsta poti.
- Opisno besedilo po želji (glejte "Nastavitve dnevnika" spodaj).

Začetek poti: se beleži od točke, ko vstavite ključ v kontaktno ključavnico in vključite kontakt.

Konec poti: nastopi v trenutku, ko odstranite ključ iz kontaktno ključavnice (odvzem kontakta ne šteje). Sistem beleži trenutno pot, vse dokler ne izvlečete ključa iz kontaktno ključavnice.

Shranjevanje/izvoz podatkov: zabeleženi podatki poti/dnevnika se shranijo v pomnilnik Infotainment sistema. Te podatke lahko pozneje izvozite v USB ključ, ki ga vstavite v USB vtičnico ↻ 53 Infotainment sistema.

Nastavitve dnevnika:

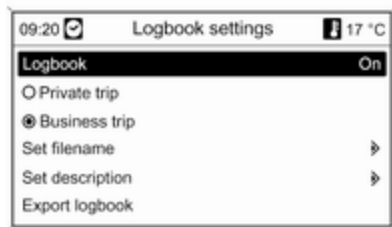

- **Logbook (Dnevniška knjiga):** vklop/izklop funkcije dnevnika.
- **Private (Zasebno) / Business trip (Poslovna pot):** opredelitev vrste naslednje poti.
V tem meniju lahko izbrano vrsto poti po želji spremenite ob začetku poti (glejte dnevniško sporočilo zgoraj) ali pozneje med potjo.
V dnevniških podatkih je zasebna pot označena z "0", poslovna pot pa z "1"; glejte "Vzorčni dnevniški podatki" spodaj.
- **Set filename (Nastavi ime datoteke):** s funkcijo črkovalnika

(glejte poglavje "Vnos cilja") lahko pri shranjevanju dnevniških podatkov v USB ključ vnesete osnovno ime datoteke (največ 15 znakov).

Sistem doda "Logbook" na začetku imena ter trenuten datum in čas na koncu imena, npr. "Logbook_myTrips_2011.09.23_09.45.txt".

- **Set description (Nastavi opis):** s črkovalnikom lahko po želji vnesete opisno besedilo (do 80 znakov), ki bo dodano k dnevniškim podatkom poti, glejte "Vzorčni dnevniški podatki" spodaj.
Ta opis bo dodan k dnevniškim podatkom vsake naslednje poti in bo ostal enak, vse dokler ga ne spremenite.
Če opis vnesete ali spremenite med potjo, bo opis dodan k dnevniškim podatkom trenutne poti.
- **Export logbook (Izvozi dnevniško knjigo):** izvoz vseh zabeleženih podatkov poti, ki so trenutno shranjeni v pomnilniku Infotainment

sistema, v USB ključ v USB vtičnici
↳ 53 Infotainment sistema.

Podatki bodo shranjeni v datoteko z besedilom v korenskem imeniku USB-pogona.

Primer: "F:

\\Logbook_myTrips_2011.09.23_09.45.txt"

- **Erase logbook (Izbriši dnevniško knjigo):** izbriše vse zabeležene podatke poti iz pomnilnika Infotainment sistema.

Vzorčni dnevniški podatki:

Prikazani vzorčni podatki predstavljajo eno zabeleženo pot. Podatki se shranijo v izvoženo besedilno datoteko v eni vrstici. Posamični podatkovni elementi so med seboj ločeni s podpičjem:

0000000023; N 52° 07' 01"; E 009° 53' 31"; 22.09.2011; 13:53; 013550; N 52° 07' 00"; E 009° 53' 00"; 22.09.2011; 14:47; 013580; 1; "Moja pot v podjetje XY (Projekt 77)"

Opis posamičnih podatkovnih elementov:

- 0000000023 = zaporedna številka
- N 52° 07' 01"; E 009° 53' 31" = začetna lokacija in geografske koordinate (zemljepisna širina; zemljepisna dolžina)
- 22.09.2011; 13:53 = začetni datum; čas
- 013550 = začetno stanje števca prevoženih kilometrov
- N 52° 07' 00"; E 009° 53' 00" = koordinate cilja
- 22.09.2011; 14:47 = datum prihoda; čas
- 013580 = stanje števca prevoženih kilometrov na cilju
- 1 = poslovna pot
- "Moja pot v ..." = opisno besedilo po želji.

Route criteria (Kriteriji poti)

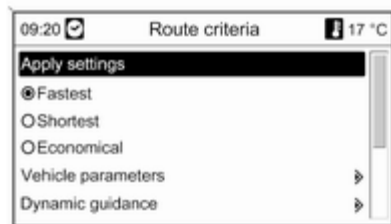

Načrtovanje poti je določeno po večih kriterijih:

Izberite enega od naslednjih kriterijev:

- **Fastest (najhitrejša)**
- **Shortest (najkrajša)**
- **Economic (varčna):** izračunana je pot, optimizirana glede na porabo energije, pri čemer so upoštevani značilni parametri vozila, ki so nastavljeni v meniju **Vehicle parameters (parametri vozila)** (glejte spodaj).

Izberite **Vehicle parameters (parametri vozila)** za odpiranje menija za izbiro značilnih parametrov vozila.

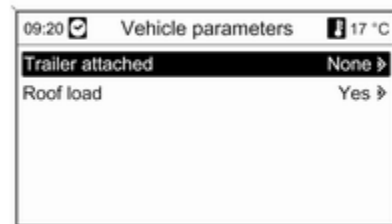

Izbrane nastavitve bodo upoštevane pri izračunu poti. Če je trenutno izbrana nastavev **Economic (varčna)**, glejte zgoraj.

Po izbiri zelenih parametrov vozila pritisnite gumb **BACK** za izhod iz menija.

Izberite **Dynamic guidance (Dinamično vodenje)** za odpiranje menija za konfiguriranje dinamičnega vodenja po poti.

Za informacije o dinamičnem vodenju po poti si oglejte poglavje "Dinamično vodenje" ⇨ 101.

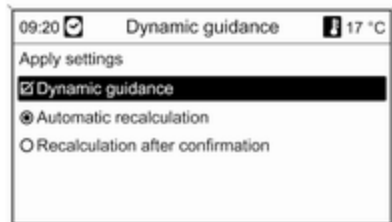

Izberite **Dynamic guidance (Dinamično vodenje)** za vključitev/izključitev dinamičnega vodenja po poti.

Če je dinamično vodenje po poti dejavno:

Izberite **Automatic recalculation (samodejno ponovno izračunavanje)**, če želite samodejni ponovni izračun poti ob težavah v prometu.

Izberite **Recalculation after confirmation (ponoven izračun po potrditvi)**, če želite, da se pot znova izračuna samo po potrditvi ustreznega sporočila.

Izberite **Apply settings (uporabi nastavitve)** za aktiviranje izpisanih nastavitev in zpuščanje menija.

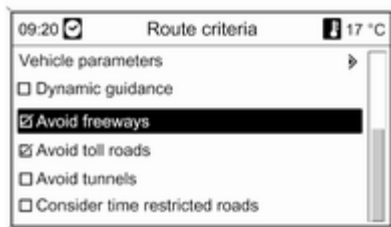

Po želji izberite eno ali več od naslednjih možnosti v meniju **Route criteria (Kriteriji poti)**:

- **Avoid freeways (izogibanje avtocestam)**
- **Avoid toll roads (izogibanje plačninskim cestam)**

- **Avoid tunnels (Izogni se tunelom)**
- **Avoid ferries (izogibanje trajektom)**
- **Consider time restricted roads (Upoštevaj časovno omejene ceste)**

Display route guidance (prikaz vodenja)

Za prikaz vodenja so na voljo naslednje možnosti:

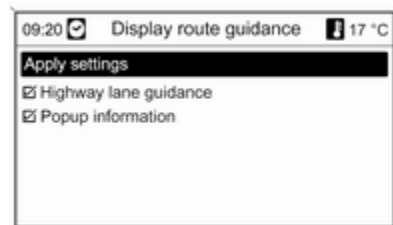

Z možnostjo **Highway lane guidance (vodenje po avtocestnem pasu)** lahko ugotovite, katera vrsta ilustracije bo prikazana v razcepu na avtocesti.

Če je funkcija **Highway lane guidance (vodenje po avtocestnem pasu)** izklopljena, se prikaže naslednja vrsta ilustracije:

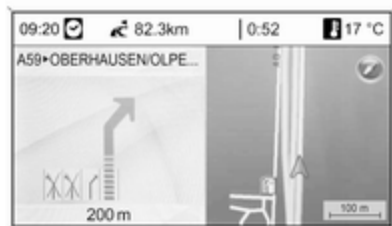

Če je funkcija **Highway lane guidance (vodenje po avtocestnem pasu)** vklopljena, se prikaže naslednja vrsta ilustracije:



Z uporabo možnosti **Popup information (pojavnne informacije)** (pojavnne informacije) lahko izberete, ali naj bo obvestilo navigacije pri vodenju izpisano v pojavnem oknu med predvajanjem drugega avdio vira (na primer radio). Pojavno obvestilo izgine po nastavljenem času ali s pritiskom tipke **BACK**.

Izberite **Apply settings (uporabi nastavitve)** za aktiviranje izpisanih nastavitev in vračanje v meni **Navigation options (navigacijske možnosti)**.

Map options (opcije zemljevida)
Izberite **Map options (opcije zemljevida)** in nato **Map mode (režim zemljevida)** za prikaz naslednjega podmenija:

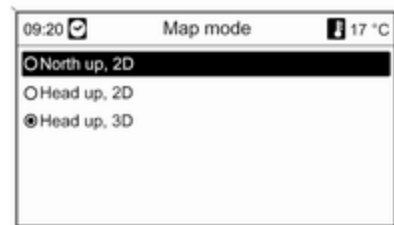

Izbira med orientacijsko smerjo/ smerjo vožnje (sever navzgor/smer navzgor) in dimenzijo (2D/3D) na zemljevidu (3D na voljo samo za Navi 900).

Izberite **Map options (opcije zemljevida)** in nato **Show POIs on map (Prikaži točke POI na zemljevidu)** za odpiranje podmenija z različnimi možnostmi za določanje, ali

naj bodo zanimive točke prikazane na zemljevidu in katere med njimi bodo prikazane.

Pri izbiri **User defined (uporabnik določen)** lahko določite, katere zanimive točke naj bodo prikazane (na primer restavracija, hotel, javni prostori, itn.)

Prikaz časa prihoda ali časa vožnje
Po izbiri možnosti **Indication estimated driving time (prikaz ocenjenega časa vožnje)** ali **Indication estimated arrival time (prikaz ocenjenega časa prihoda)** v meniju **Navigation options (navigacijske možnosti)** se ustrezni čas prikaže v zgornji vrstici zaslona za vodenje po poti.

Current position information (trenutni položaj)

Na prikazovalniku se izpišejo naslednje informacije o trenutnem položaju:

- Mesto
- Ulica
- Zemljepisna širina

- Zemljepisna dolžina
- Prikaz zemljevida

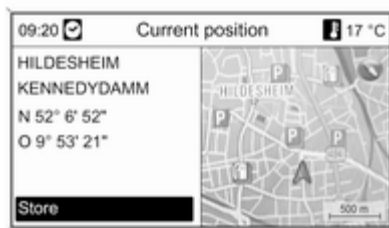

Trenutni položaj je mogoče kopirati v imenik ali pomnilnik myPOIs s pomočjo **Store (shranjevanje)**. V poglavju "Vnos cilja" zgoraj si oglejte "Shranjevanje naslova v imenik ali pomnilnik myPOIs".

Destination information (informacije o cilju)

Prikazane informacije: enake kot na ekranu za **Current position (trenutni položaj)**.

Funkcije aktivnega vodenja po poti

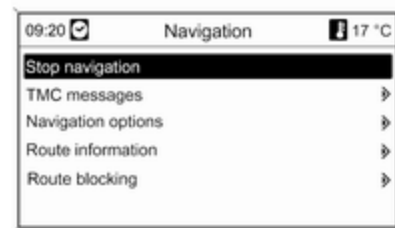

Stop navigation (ustavitev navigacije)
Po izbiri **Stop navigation (ustavitev navigacije)** se vodenje po poti izklopi in prikažejo se menijske možnosti za izklopljeno vodenje po poti. Zgoraj si oglejte "Funkcije pri nedejavnem vodenju po poti".

TMC messages (Sporočila TMC)

Informacije o TMC. Oglejte si poglavje "Dinamično vodenje" ⇨ 60.

Po izbiri **TMC messages (Sporočila TMC)** se pojavi meni **Filtering (filtriranje)**.

Izberite, ali naj se na seznamu **TMC messages (Sporočila TMC)** pojavi **All traffic messages (vsa prometna obvestila)** ali samo **Traffic messages along route (prometna obvestila po začrtani poti)**.

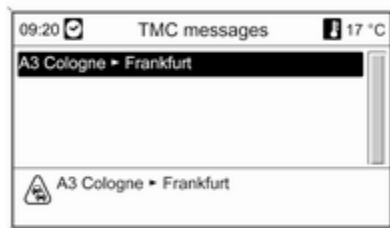

Navigation options (navigacijske možnosti)

Opis, zgoraj si oglejte "Funkcije pri nedejavnem vodenju po poti".

Route information (informacije poti)

V meniju **Route information (informacije poti)** so dostopne naslednje informacije:

- **Route list (seznam poti)**
- **Current position information (trenutni položaj)**
- **Destination information (informacije o cilju)**
- **Overview current route (pregled trenutno začrtane poti)**

Route list (seznam poti)



Vse ceste in ulice, vključene v začrtano pot, so podane s povezanimi razdaljami.

Postavke na seznamu poti označene s simbolom "+" lahko nadalje odprete z izbiro zadevne postavke. Po izbiri se izpišejo nadaljnje podrobnosti izbrane postavke seznama.

Current position information (trenutni položaj)

Opis, zgoraj si oglejte "Funkcije pri nedejavnem vodenju po poti".

Destination information (informacije o cilju)

Opis, zgoraj si oglejte "Funkcije pri nedejavnem vodenju po poti".

Overview current route (pregled trenutno začrtane poti)

Na prikazovalniku se izpišejo naslednje informacije o začrtani poti:



- Položaj
- Cilj
- Čas prihoda
- Prevožena pot
- Prikaz zemljevida

Route blocking (prepreke na poti)

Za ročno izključitev določenih odsekov poti na načrtani poti vodenja so na voljo naslednje opcije:

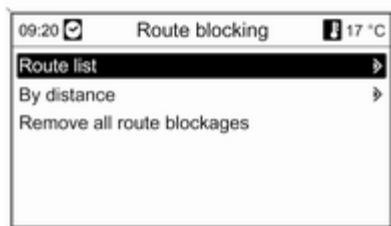

Route list (seznam poti)

Na seznamu imen ulic na načrtani poti lahko izključite izbrane odseke in ulice iz celotnega vodenja po poti.

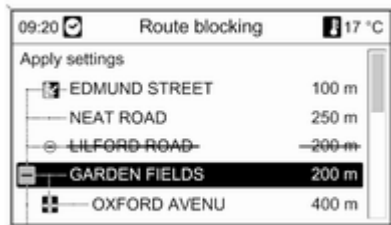

Izključitev ulice iz vodenja po poti:

Označite zadano ime ulice in nato pritisnite večfunkcijski gumb. Ta imena ulic so prikazana prečrtana.

Po potrebi izključite nadaljnje ulice iz vodenja po poti.

Za potrditev obvestila izberite **Apply settings (uporabi nastavitve)**.

Po potrditvi se pot ponovno izračuna na podlagi izključenih ulic.

By distance (po razdalji):

Z navedbo razdalje lahko izključite odsek poti od trenutnega položaja do zadane razdalje.

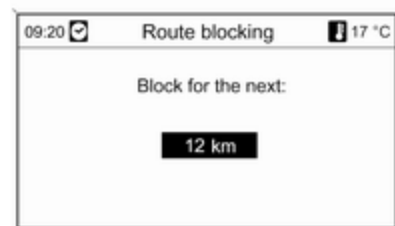

Nastavite želeno razdaljo, pritisnite večfunkcijski gumb in nato potrdite prikazano obvestilo.

Po potrditvi je pot ponovno izračunana na podlagi izključenega odseka poti.

Opomba

Vnešena prepreka na poti ostane aktivna do naslednjega (novega) izračuna poti.

Remove all route blockages (odstrani vse blokade poti)

Po izbiri te možnosti bodo vsa območja/odseki poti, ki so bili predhodno izbrani za izključitev iz vodenja po poti, znova vključeni v izračunavanje vodenja po poti.

Dinamično vodenje

Pri vključenem dinamičnem vodenju je celotno stanje v prometu, ki ga sprejme Infotainment sistem prek TMC, upoštevano pri načrtovanju poti. Sistem pri načrtovanju poti vključi ovire in zastoje na osnovi prednastavitvenega kriterija (npr.

"shortest route" (najkrajša pot), "avoid freeways" (izogibanje avtocestam) etc.).

V primeru prometnih ovir (npr. zastoj, delo, zaprta cesta) na poti se pojavi na zaslonu obvestilo in sistem glasovno obvesti voznika o tipu ovire. Voznik se lahko odloči, ali bo obšel oviro po poti in upošteval predlog o spremembi poti ali pa bo počakal, da ovira mine.

Poleg tega je voznik obveščen o prometnih težavah, tudi če vodenje ni dejavno.

Če je vodenje dejavno, sistem neprestano preverja (na podlagi prometnih obvestil), ali se izplača ponovno preračunati pot ali izbrati alternativo glede na prometne razmere.

Vključitev in izključitev dinamičnega vodenja, kriterij načrtovanja poti ter ostale nastavitve v sistemu navigacije izvedete v **Navigation options (navigacijske možnosti)** meniju ↗ 91.

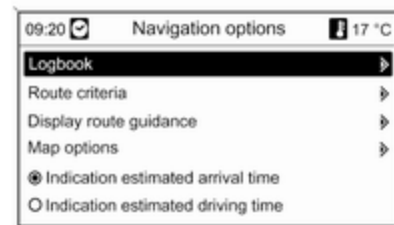

Dinamično vodenje deluje le, če so cestnoprometne informacije sprejete prek RDS-TMC sistema cestnoprometnih informacij.

Možnost zamude zaradi zastoja, ki jo izračuna Infotainment sistem, je podatek, ki ga sistem sprejme prek trenutno izbrane RDS TMC postaje. Dejanska zamuda se utegne rahlo razlikovati od izračunane.

Zemljevidi

Vsi podatki zemljevidov, ki so zahtevani za uporabo navigacijskega sistema, so shranjeni na SD-kartici, ki je priložena Infotainment sistemu.

SD-kartica z zemljevidi

Čitalnik SD-kartic v Infotainment sistemu lahko bere samo SD-kartico, ki je priložena posebej za uporabo z navigacijskim sistemom vozila.

Čitalnik SD-kartic ne more prebrati drugih SD-kartic.

Zaradi datuma izdelave podatkov zemljevidov na SD-kartici, nekatere nove ceste morda ne bodo vključene. Nekatera imena in ceste pa se lahko razlikujejo od tistih, ki so bili v veljavi v času izdelave podatkov zemljevidov.

Če želite naročiti dodatne SD-kartice ali posodobiti podatke zemljevidov, se obrnite na servisnega partnerja Opel.

Spodaj si lahko ogledate zamenjavo SD-kartice z zemljevidi.

Pomembne informacije glede ravnanja s SD-kartico

Svarilo

Nikoli ne poskušajte uporabiti SD kartice, ki je počena, deformirana ali prelepljena z lepilnim trakom. To bi lahko povzročilo poškodbe na opremi.

- S SD-kartico pazljivo ravajte. Nikoli se ne dotikajte kovinskih kontaktov.
- Ne uporabljajte klasičnih čistil, benzena, razredčil ali antistatičnih pršil.
- Če morate očistiti SD-kartico, uporabite mehko krpo.
- SD-kartice ne zvijajte. Ne uporabljajte SD-kartic, ki so zvite ali počene.
- Na nobeno površino ne smete zalepiti nalepke niti ničesar napisati.

- SD-kartice ne hranite na lokacijah, ki so izpostavljene neposredni sončni svetlobi, visokim temperaturam ali vlagi.
- Ko SD-kartice ne uporabljate, jo vedno shranite v škatlico za shranjevanje.

Zamenjava SD-kartice z zemljevidi

Reža za SD kartico je nameščena v sredinski konzoli.

Odstranjevanje SD-kartice



Pritisnite vstavljeni SD-kartici, da jo odklenete, nato pa jo previdno izvlecite iz reže.

Vstavitev SD-kartice



SD-kartico obrnite tako, da je izrezani rob na desni strani (oglejte si zgornjo sliko), nato pa jo previdno potisnite v režo za SD-kartice, dokler se ne zaklene.

Opomba

SD-kartica in reža za SD-kartico morata vedno biti čisti in suhi.

Pregled simbolov



1



9



17



25



2



10



18



26



3



11



19



27



4



12



20



28



5



13



21



29



6



14



22



30



7



15



23



31



8



16



24



32

Št. Razlaga

- 1 Trenutni položaj
- 2 Cilj
- 3 ni na voljo
- 4 ni na voljo
- 5 ni na voljo
- 6 Megla
- 7 Delo na cesti
- 8 Spolzko cestišče
- 9 Smog
- 10 Sneg
- 11 Nevihta
- 12 Svarilo / opozorilo
- 13 Neprehodna cesta
- 14 Gost promet
- 15 Zastoj
- 16 Ozke ulice
- 17 Odpri seznam
- 18 Zapri seznam

Št. Razlaga

- 19 Nakupovalno središče
- 20 Plačninska cesta
- 21 Turistične informacije
- 22 Znamenitost
- 23 Šport in rekreacija
- 24 Izhodi
- 25 Muzej
- 26 Najem avtomobilov
- 27 Informacije na poti
- 28 Sprostitev in razvedrilo
- 29 Storitve
- 30 Bančni avtomat
- 31 Avtobusna postaja
- 32 Kamp



33



34



35



36



37



38



39



40



41



42



43



44



45



46



47



48



49



50



51



52



53



54



55



56



57



58



59



60



61



62



63

Št. Razlaga

- 33 Lekarna
- 34 Kino
- 35 Letališče
- 36 Zabaviščni park
- 37 Mesto
- 38 Banka
- 39 Prometna obvestila
- 40 Trajekt
- 41 Meja
- 42 Predor
- 43 Kiosk
- 44 Trgovina z živili
- 45 Hotel / motel
- 46 Izhod na avtocesti
- 47 Parkirišče
- 48 Park in jahališče
- 49 Večnadstropno parkirišče
- 50 Bencinska črpalka

Št. Razlaga

- 51 Servisno področje
- 52 Restavracija
- 53 WC
- 54 Zgodovinski spomenik
- 55 Bolnišnica
- 56 Urgenca
- 57 Policija
- 58 Pristanišče
- 59 Gorski prelaz
- 60 Javni prostor
- 61 Povezano z vozilom
- 62 Garaža
- 63 Pokopališče

Prepoznavanje govora

Splošne informacije	108
Upravljanje navigacije	109
Upravljanje telefona	118

Splošne informacije

Prepoznavanje govora za Infotainment sistem omogoča glasovno upravljanje različnih funkcij navigacijskega sistema (samo Navi 900; vključno s funkcijami avdio sistema) in telefonskega portala. Neodvisno od govorca zazna ukaze in številčne sekvence. Ukazi in številčne sekvence so lahko izgovorjene brez premora med posameznimi besedami.

Shranjujete lahko naslove ciljev, radijske postaje in telefonske številke, ki jim dodelite ime po izbiri (glasovna značka). S temi imeni lahko pozneje določite naslov cilja za naslednjo pot, izberete radijsko postajo ali vzpostavite telefonsko povezavo.

V primeru nepravilnega upravljanja ali nepravilnih ukazov daje glasovno vodenje vizualno in/ali zvočno povratno informacijo in zahteva od vas, da ponovno vnesete zelen ukaz. Poleg tega glasovno vodenje potrди pomembne ukaze in po potrebi vpraša.

Da ne bi prišlo do nezaželenega proženja funkcij v vozilu, se glasovno vodenje ne začne, dokler ni aktivirano.

Pomembne informacije o jezikovni podpori

- Za prepoznavanje govora niso na voljo vsi razpoložljivi jeziki, ki jih je mogoče nastaviti na zaslonu Infotainment sistema.
- Pri prepoznavanju govora za navigacijski sistem (vključno s funkcijami avdio sistema) niso na voljo vsi razpoložljivi jeziki, ki jih je mogoče nastaviti pri prepoznavanju govora za telefonski portal.
- Prepoznavanje govora za telefonski portal: če jezik, v katerem se trenutno prikazujejo sporočila na zaslonu, ni na voljo za prepoznavanje govora, je potrebno glasovne ukaze vnesti v angleščini. Za vnos glasovnega ukaza v angleščini najprej vključite glavni meni telefona s tipko **PHONE** na Infotainment sistemu, nato vključite

prepoznavanje govora za telefonski portal s tipko ☞ na volanu.

- Prepoznavanje govora pri navigacijskem sistemu: Če jezik, v katerem se trenutno prikazuje sporočila na zaslonu, ni na voljo za prepoznavanje govora, funkcija prepoznavanja govora ni na voljo.

V tem primeru morate za upravljanje Infotainment sistema z glasovnimi ukazi izbrati drug jezik zaslona:

Pritisnite gumb **CONFIG**, izberite element menija **Languages (Jeziki)** in izberite npr. **English**.

Ker je angleščina eden od jezikov, ki jih podpira prepoznavanje govora za navigacijski sistem, je funkcija prepoznavanja govora na voljo.

Opomba

Če spremenite jezik na zaslonu Infotainment sistema, se zbrisejo tudi vse trenutno dodeljene pomnilniške postaje in/ali ciljni naslovi.

Upravljanje navigacije

Splošne informacije

Prepoznavanje govora za navigacijski sistem (samo Navi 900; vključno s funkcijami avdio sistema) deluje le, če je vstavljena SD kartica z zemljevidom, ki vsebuje podatke za prepoznavanje govora ☞ 102.

Glasovni ukazi za navigacijo niso na voljo, dokler ni potrjeno začetno obvestilo na zaslonu.

Vključitev glasovnega vodenja

Pritisnite tipko ☞ na volanu.

Avdio sistem se utiša, glasovno sporočilo sistema vas pozove, da izrečete ukaz, in na zaslonu se prikaže meni pomoči z glavnimi trenutno razpoložljivimi ukazi; glejte "Meniji pomoči" v nadaljevanju.

Ko je funkcija prepoznavanja govora pripravljena za vnos glasovnega ukaza, se oglasi pisk in rdeči simbol v gornjem desnem vogalu menija pomoči se obarva sivo.

Zdaj lahko izrečete glasovni ukaz za takojšen začetek delovanja sistema (npr. predvajanje prednastavljene radijske postaje) ali začnete dialog v več korakih (npr. vnos ciljnega naslova), glejte "Upravljanje z glasovnimi ukazi" v nadaljevanju.

Ko so koraki dialoga dokončani, se prepoznavanje govora samodejno izključi. Za začetek novega dialoga morate ponovno vključiti funkcijo prepoznavanja govora.

Nastavitev glasnosti sporočil sistema

Obrnite gumb za glasnost Infotainment sistema ali pritisnite tipki + ali – na volanu.

Preklic poteka dialoga

Za izključitev prepoznavanja govora in preklic dialoga je na voljo več možnosti:

- Pritisnite tipko \times na volanu ali poljubno tipko Infotainment sistema.
- Pritisnite tipko $\#$ na volanu in jo držite nekaj sekund.
- Recite "**Cancel (Prekliči)**".

V naslednjih primerih bo dialog samodejno preklican:

- Če nekaj časa ne izrečete nobenega ukaza (pri privzeti nastavitvi vas sistem trikrat pozove, da izrečete ukaz).
- Če izrečete ukaz, ki ga sistem ne pozna (pri privzeti nastavitvi vas sistem trikrat pozove, da izrečete ustrezen ukaz).

Prekinitev predvajanega glasovnega sporočila sistema

Kot izkušen uporabnik lahko prekinete trenutno glasovno sporočilo s kratkim pritiskom na tipko $\#$ na volanu.

Nato se samodejno predvaja naslednji korak dialoga.

Pomembne informacije o glasovnih ukazih

- Če sistem s težavo prepoznava ukaz, potrdite, da je ukaz ustrezen. Poskusite izreči ukaz razločnejše ali po pisku nekoliko počakajte.
- Na razločnost glasovnih ukazov lahko vplivata hrup iz ozadja (visoka nastavitev ventilatorja klimatske naprave, odprta okna) ali zunanji hrup (tudi pri zaprtih oknih).
- Funkcija prepoznavanja govora lahko prepozna le ukaze v jeziku, ki je trenutno izbran na zaslonu Infotainment sistema.

Vizualna in akustična pomoč

Po vključitvi prepoznavanja govora vas sistem vodi skozi korake dialoga z meniji pomoči, glasovnimi sporočili sistema in sporočili na zaslonu.

Meniji pomoči

Ovisno od trenutno aktivnega načina delovanja (radio, CD predvajalnik, vodenje itd.) je na zaslonu prikazan meni pomoči z glavnimi glasovnimi ukazi.

Primer: Meniji pomoči za radio

Če je trenutno vključen radio, se prikaže meni pomoči za radio (1. del).



Ko zaslišite pisk in se rdeči simbol v zgornjem desnem vogalu menija pomoči (glejte zgornjo sliko) obarva sivo, lahko izrečete enega od naslednjih ukazov:

- Enega od ukazov iz prikazanega menija pomoči.
- Enega od dodatnih ukazov, ki so na voljo za radio, glejte spodnjo sliko.
Za prikaz dodatnih ukazov izrecite "**More help (Več pomoči)**". Pojavi se meni pomoči za radio (2. del).

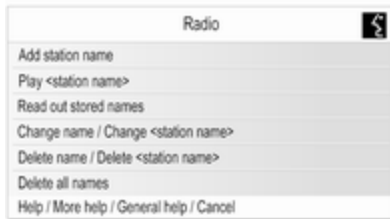

- Enega od glavnih ukazov za prepoznavanje govora, glejte spodnjo sliko.

Primer: Meni splošne pomoči (glavni ukazi)

Meni splošne pomoči v prvi vrsti prikazuje ukaze za prehod na drug način delovanja, npr. preklop z radia na CD predvajalnik.

Za prikaz menija splošne pomoči izrecite "**General help (Splošna pomoč)**".



Pomembne informacije o ukazih

- Nekateri ukazi v menijih pomoči so opcijski.

Primer: pri ukazu "**Frequency (Frekvenca) <87.5..108.0> MHz**" lahko izpustite "MHz".

Tukaj lahko preverite, ali so za določene ukaze na voljo skrajšane možnosti.

- Za vsak ukaz v menijih pomoči so na voljo različne sopomenske možnosti.

Primer: namesto "**Show station list (Prikaži seznam postaj)**" lahko izrečete "**Show stations (Prikaži postaje)**" ali "**Display stations (Prikaz postaj)**".

Tukaj lahko preverite, ali so na voljo sopomenske možnosti ukazov, ki bi vam bolj ustrezale kot prikazane možnosti.

- Poševnice "/" ločujejo več ukazov v eni vrstici menija pomoči. V nekaterih primerih je treba združiti besede ukaza na obeh straneh poševnice.

Primer: "**Start / Stop guidance (Zagon / zaustavitev vodenja)**". V tem primeru izrecite npr. "**Start guidance (Zagon vodenja)**".

Samo "Start (Zagon)" ni veljaven ukaz.

- Puščični oklepaji "< ... >" označujejo ograjeno besedilo.

Primer: če želite uporabiti ukaz "Frequency (Frekvenca) <87.5..108.0>", izrecite "<87.5..108.0>" za posamično številko med 87,5 in 108,0. Lahko bi izrekli npr. "Frequency (Frekvenca) 96 dot (pika) 3".

Sporočila pomoči

Sistem lahko prikaže vse trenutno razpoložljive glasovne ukaze.

Po izreku ukaza:

- "Help (Pomoč)": sistem prikaže glavne ukaze, ki so na voljo v trenutno aktivnem načinu delovanja.
- "More help (Več pomoči)": sistem prikaže vse dodatne ukaze, ki so na voljo v trenutno aktivnem načinu delovanja.
- "General help (Splošna pomoč)": sistem prikaže vse glavne ukaze, glejte "Meni splošne pomoči" zgoraj.

Seznami z izbirnimi elementi

Med potekom dialoga vas sistem pogosto pozove k izbiri elementa (npr. prednastavljena radijska postaja ali ime mesta) iz seznama.

Primer: Seznami samodejnega shranjevanja



Autostore stations		
1. AFNEAGLE	AS1 / P1	
2. radio r	AS1 / P2	▲
3. hr1	AS1 / P3	
4. hr2	AS1 / P4	
5. hr4 Sued	AS1 / P5	
6. FFH	AS1 / P6	▼
Help / Cancel	Next / Previous	

Za izbiro elementa iz seznama morate izreči samo številko pred zelenim elementom seznama, npr. "5".

V večini primerov je na voljo več "strani" vnosov v seznamu. Za prehod na drugo "stran" izrecite "Next (Naprej)" ali "Previous (Prej)".

Na vsaki strani so elementi seznama oštevilčeni od "1." do "6." (oštevilčenje ni zapovrstno).

Sporočila na zaslonu in zvočna opozorila / povratne informacije

Med potekom dialoga vam sporočila na zaslonu (glejte spodnjo sliko) in glasovna sporočila sistema pogosto namignejo naslednji glasovni ukaz.

Primer: Shranjevanje radijske postaje z imenom



Če je aktiven radio in izrečete ukaz "**Add station name (Dodaj ime postaje)**", se na zaslonu pojavi zgoraj prikazano sporočilo in glasovno sporočilo sistema najavi "**Please say the station name. (Povejte ime postaje.)**".

Ko zaslišite pisk in se rdeči simbol v zgornjem desnem vogalu sporočila na zaslonu (glejte zgornjo sliko) obarva sivo, lahko izrečete želeno ime.

Po izreku imena sledita vizualna in zvočna povratna informacija, iz katerih je razvidno, ali bo ukaz uspešno izvršen ali ne.

Upravljanje z glasovnimi ukazi

Spodaj so navedeni opisi različnih značilnih in/ali pomembnih primerov poteka dialoga.

Dialogi, ki spodaj niso navedeni, potekajo skoraj enako ali zelo podobno kot spodaj opisani.

Preklop na drug način delovanja

Situacija: trenutno je aktiven CD predvajalnik.

Dejanje: uporabnik želi preklopiti na radio.

Uporabnik: vključi prepoznavanje govora.

Uporabnik: "**Radio**".

Sistem: "**Radio**".

Sistem: vključi radio.

Za izvajanje določene funkcije radia s prepoznavanjem govora mora uporabnik znova vključiti prepoznavanje govora in izreči želen ukaz; glejte spodnje primere.

Primeri upravljanja radia

Situacija: trenutno je aktiven radio.

Preklop na drugo valovno območje

Dejanje: uporabnik želi preklopiti valovno območje AM na FM.

Uporabnik: vključi prepoznavanje govora.

Uporabnik: "**FM**".

Sistem: preklopi na valovno območje FM.

Izbira postaje s frekvenco

Dejanje: uporabnik želi preklopiti na drugo FM postajo z vnosom frekvence.

Uporabnik: vključi prepoznavanje govora.

Uporabnik: "**Frequency (Frekvenca) 96 dot (pika) 3**".

Sistem: preklopi na ustrezno frekvenco.

Izbira prednastavljene postaje

Dejanje: uporabnik želi izbrati postajo, ki je shranjena v drugem seznamu samodejnega shranjevanja (AS2).

Uporabnik: vključi prepoznavanje govora.

Uporabnik: "**Autostore list (Seznam samodejnega shranjevanja)**".

Sistem: prikaže prvi seznam samodejnega shranjevanja (AS1).

Uporabnik: "**Next (Naprej)**".

Sistem: prikaže drugi seznam samodejnega shranjevanja (AS2).

Uporabnik: "**3**".

Sistem: predvaja tretjo shranjeno postajo iz seznama.

Dodelitev imena prednastavljeni postaji

Imena lahko dodelite za največ 12 postaj (shranjenih v seznamih samodejnega shranjevanja ali seznamih priljubljenih postaj, glejte poglavje "Radio").

Za dodelitev imena prednastavljeni postaji se mora predvajati ustrezna postaja, na zaslonu pa mora biti prikazan seznam samodejnega shranjevanja ali seznam priljubljenih postaj, kjer je postaja shranjena.

Potem, ko ima postaja dodeljeno ime, jo lahko izberete tako, da enostavno izrečete dodeljeno ime.

Dejanje: uporabnik želi dodeliti ime trenutno predvajani (prednastavljeni) postaji.

Uporabnik: vključi prepoznavanje govora.

Uporabnik: "**Add station name (Dodaj ime postaje)**".

Sistem: "**Please say the station name. (Povejte ime postaje.)**"

Uporabnik: "**BBC 2**".

Odslej lahko ustrezno postajo kadar koli izberete tako, da enostavno izrečete dodeljeno ime, glejte spodaj.

Opomba

Če spremenite jezik na zaslonu Infotainment sistema, se zbršejo tudi vse trenutno dodeljene pomnilniške postaje in/ali ciljni naslovi.

Izbira prednastavljene postaje z dodeljenim imenom**Opomba**

Če uporabite ime, ki je bilo dodeljeno postaji s strani druge osebe, to ime zaradi različnosti glasov in izgovorjave morda ne bo prepoznano s funkcijo prepoznavanja glasu.

Uporabnik: vključi prepoznavanje govora.

Uporabnik: "**Predvajaj BBC 2**".

Sistem: predvaja ustrezno postajo.

Primeri upravljanja CD predvajalnika

Situacija: avdio ali MP3 CD je že vstavljen, trenutno je aktiven CD predvajalnik.

Izbira albuma na MP3 CD-ju

Uporabnik: vključi prepoznavanje govora.

Uporabnik: "**Album list (Seznam albumov)**".

Sistem: prikaže seznam albumov na MP3 CD-ju (če so albumi na voljo).

Uporabnik: ročno izbere zelen album.

Izbira skladbe na avdio CD-ju

Uporabnik: vključi prepoznavanje govora.

Uporabnik: "**All tracks (Vse skladbe)**".

Sistem: prikaže seznam skladb na avdio CD-ju.

Uporabnik: ročno izbere zeleno skladbo.

Druga možnost - če poznate številko zelene skladbe:

Uporabnik: "**Track (Skladba) 14**" (ali s posamičnimi številkami: "**Track (Skladba)**" "1" "4").

Sistem: predvaja izbrano skladbo.

Primeri upravljanja navigacijskega sistema

Situacija: trenutno je aktiven navigacijski sistem, vodenje ni aktivno.

Sprememba možnosti poti

Dejanje: uporabnik želi spremeniti trenutne nastavitve nekaterih možnosti poti za naslednje potovanje.

Uporabnik: vključi prepoznavanje govora.

Uporabnik: "**Route options (Možnosti poti)**".

Sistem: prikaže ustrezen meni pomoči. Trenutno aktivne možnosti poti so označene s kljukico.



Uporabnik: "**Economical (Ekonomično)**".

Uporabnik: "**Avoid toll roads (Izognite se plačljivim cestam)**".

Uporabnik: "**Use ferries (Uporabi trajekte)**".

Sistem: prikaže kljukice ob novih nastavitvah.

Uporabnik: "**Apply (Uporabi)**".

Sistem: shrani vse spremenjene nastavitve možnosti poti.

Izbiranje zanimive točke

Dejanje: uporabnik želi bencinsko črpalko v bližini izbrati kot ciljni naslov.

Uporabnik: vključi prepoznavanje govora.

Uporabnik: "**Enter destination (Vnos cilja)**" (če meni za vnos cilja še ni aktiven).

Uporabnik: "**Points of interest (Zanimive točke)**".

Sistem: prikaže seznam z možnostmi iskanja.

Uporabnik: "**Nearby (Blizu)**".

Sistem: prikaže seznam s kategorijami zanimivih točk.



Uporabnik: "2".

Sistem: prikaže navigacijski meni za iskanje bencinskih črpalk.

Uporabnik ročno opravi nadaljnje korake upravljanja, glejte poglavje "Vodenje".

Vnos naslova

Dejanje: uporabnik želi vnesti ciljni naslov za naslednjo pot.

Uporabnik: vključi prepoznavanje govora.

Uporabnik: "**Enter destination (Vnos cilja)**" (če meni za vnos cilja še ni aktiven).

Uporabnik: "**Enter address (Vnos naslova)**".

Sistem: prikaže meni za vnos naslova. Osnova za vnos cilja temelji na podatkih naslova zadnjega izračunanega cilja.



Opomba

Zadnji izračunan cilj morda ne vsebuje veljavnih elementov, ki bi jih bilo mogoče uporabiti kot osnovo za vnos cilja z glasovnimi ukazi.

Na primer, nekatere zanimive točke, ki so shranjene na SD kartici z zemljevidom ali izbrane na prikazu

zemljevida (glejte poglavje "Navigacija"), ne vsebujejo veljavnih podatkov o naslovu.

V teh primerih se prikaže prazen ali le delno izpolnjen meni za vnos naslova.

Situacija: na voljo so popolni podatki o naslovu zadnjega izračunanega cilja, uporabnik želi pri določitvi zelenega novega ciljnega naslova spremiti samo ime ulice in hišno številko.

Uporabnik: "**Street (Ulica)**".

Sistem: "**What is the name of the street? (Kaj je ime ulice?)**".

Uporabnik: izreče zeleno ime ulice.

Sistem: prikaže abecedno urejen seznam ulic, ki zvenijo podobno izrečenemu imenu ulice.

Opomba

Če seznam z imeni ulic ne vsebuje zelene ulice, lahko izrečete "**Spell (Črkovanje)**". Potem ko se oglasi ustrezno glasovno sporočilo, lahko vnesete ime ulice s črkovanjem, npr. "G" "L" "A" "V" "N" "A" "U" "L" "I" "C" "A".

Uporabnik: izreče številko vrstice, ki vsebuje želeno ime ulice, npr. "4".

Sistem: prikaže izbrano ime ulice v meniju za vnos cilja.

Uporabnik: "**Number (Številka)**".

Sistem: "**Which street number do you want to drive to? (Na katero ulično številko se želite zapeljati?)**".

Uporabnik: "17".

Sistem: prikaže vneseno hišno številko v meniju za vnos naslova.

Uporabnik: zdaj lahko uporabnik izreče "**Start guidance (Zagon vodenja)**" za začetek vodenja k prikazanemu naslovu ali "**Store destination (Shrani cilj)**" za shranitev prikazanega naslova v adresar ali pomnilnik myPOIs (lastne zanimive točke); glejte poglavje "Vodenje".

Vnos naslova za cilj v tuji državi

V primeru, da želite vnesti naslov za cilj v tuji državi, morate črkovati ime zelenega mesta in ime ulice.

Primer: trenutni jezik zaslona Infotainment sistema je angleščina in želite vnesti ime mesta v Nemčiji.

V tem primeru vas sistem pozove k črkovanju imena mesta.

Če posebni znaki pisave jezika (npr. "Ü" ali "N") za trenutno izbran jezik zaslona niso na voljo, uporabite sosednjo črko abecede, ki je na voljo v trenutno izbranem jeziku zaslona (npr. "U" ali "N"). Za ujemanje posebnih črk z imenom nato poskrbi sistem samodejno. Vnašanje/črkovanje vezajev ali presledkov ni potrebno.

Primer: izbran jezik Infotainment sistema je angleščina, **Country (Država)** je nastavljen na "GERMANY (D)" in želite vnesti ime mesta "BAD MÜNDER".

Pri črkovanju imena mesta lahko izpustite presledek in zamenjate nemško črko "Ü" s črko "U".

Uporabnik: "**City (Mesto)**".

Sistem: "**Please spell the city name. (Črkujte ime mesta.)**".

Uporabnik: "B" "A" "D" "M" "U" "N" "D" "E" "R".

Sistem: prikaže seznam najboljših ujemanj, npr:

"1. BAD MÜNDER"

"2. BAD MÜNSTER"

"3. ..." itd.

Uporabnik: "1" (ali "**Yes (Da)**").

Sistem: nastavi **City (Mesto)** na BAD MÜNDER.

Dodelitev imena ciljnemu naslovu

Dodelitev imena je na voljo za največ 20 ciljnih naslovov, ki so shranjeni v adresarju.

Nato lahko med njimi izbirate tako, da enostavno izrečete dodeljeno ime.

Uporabnik: ročno izbere naslov iz adresarja, glejte poglavje "Vnos cilja" zgoraj.

Sistem: prikaže meni **Navigation (navigacija)**.

Uporabnik: ročno izbere element menija **Edit (Urejanje)**.

Sistem: prikaže meni **Edit (Urejanje)**.

Uporabnik: ročno izbere element menija **Add name (Dodaj ime)**.

Sistem: "**Please say the destination name. (Izrecite ime cilja.)**"

Uporabnik: lahko izreče poljubno ime.

Odslej lahko ustrezen ciljni naslov kadar koli izberete tako, da enostavno izrečete dodeljeno ime: "**Navigate to (Navigacija do) <name>**".

Opomba

Če izbrisate naslov iz adresarja, bo izbrisano tudi ime (glasovna priponka), ki je pripadalo temu naslovu.

Opomba

Če spremenite jezik na zaslonu Infotainment sistema, se zbršejo tudi vse trenutno dodeljene pomnilniške postaje in/ali ciljni naslovi.

Primeri upravljanja telefona

Primeri upravljanja telefona s prepoznavanjem govora, glejte poglavje "Upravljanje telefona".

Splošne informacije

Če pritisnete tipko **☎** na volanu, medtem ko je aktiven telefonski portal (prikazan je ustrezen meni v povezavi s telefonom), se vključi prepoznavanje govora za telefonski portal.

Dokler je aktivno prepoznavanje govora za telefonski portal, ni mogoče preklopiti na drug način delovanja (npr. radio) z glasovnim ukazom.

Drug način delovanja morate vključiti ročno z ustrežno tipko Infotainment sistema (npr. s tipko **RADIO**) ali s tipko **SRC** (vir) na volanu.

Upravljanje telefona

Vključitev glasovnega vodenja

Za aktiviranje glasovnega vodenja vhoda mobilnega telefona pritisnite tipko **☎** na volanu. Med telefonskim pogovorom so vsi dejavni avdio viri utišani in vsi prihodi cestnoprometnih obvestil so blokirani.

Nastavitev glasnosti sogovornika

Obrnite gumb za glasnost Infotainment sistema ali pritisnite tipki **+** ali **-** na volanu.

Preklic dialoga

Obstaja več možnosti za deaktiviranje glasovnega vodenja in za preklic pogovora:

- Pritisnite tipko **✗** na volanu.
- Recite "**Cancel (preklic)**".
- Nekaj časa ne vnesite (ne izrecite) nobenega ukaza.
- Po tretjem nerazumljivem ukazu.

Delovanje

S pomočjo glasovnega vodenja je mobilni telefon prijetno upravljati prek glasovnega vnosa. Potrebno je aktivirati prepoznavanje govora in vnesti (izreči) zelen ukaz. Po vnosu ukaza vas Infotainment sistem vodi skozi dialoge z vprašanji in povratnimi informacijami za doseg želenega cilja.

Glavni ukazi

Po aktiviranju glasovnega vodenja naznanja kratek zvočni signal, da glasovno vodenje pričakuje vnos.

Razpoložljivi glavni ukazi:

- "Dial (vnos številke)"
- "Call (klic)"
- "Redialing (ponovi klic)"
- "Save (shrani)"
- "Delete (brisanje)"
- "Directory (mapa)"
- "Pair (združitev)"
- "Select device (izbiranje naprave)"
- "Voice feedback (glasovna obvestila)"

Ukazi, ki so pogosto na voljo

- "Help (pomoč)": pogovor se prekine in vsi razpoložljivi ukazi v dejanski funkciji so prikazani.
- "Cancel (preklic)": glasovno vodenje je izključeno.
- "Yes (Da)": sproži se primeren ukrep, odvisno od konteksta.
- "No (Ne)": sproži se primeren ukrep, odvisno od konteksta.

Vnos telefonske številke

Po ukazu "Dial (vnos številke)" zahteva glasovno vodenje vnos številke.

Telefonsko številko izgovorite z normalnim glasom in brez premora med številkami.

Prepoznavanje je najboljšo, če naredite vsaj pol sekunden premor vsake tri do pet karakterjev. Infotainment sistem nato ponovi zaznane številke.

Nato lahko vnesete nadaljnje številke ali naslednje ukaze:

- "Dial (vnos številke)": vnosi so sprejeti.
- "Delete (brisanje)": nazadnje vnešena številka ali nazadnje vnešen niz števil je zbrisan.
- "Plus (Plus)": "+" na začetku je vnešen za klic v tujino.
- "Verify (potrditev)": glas ponovi vnose.
- "Asterisk (zvezdica)": vnešena je zvezdica "*".

- "Hash (lestvica)": vnešen je simbol lestvice "#".

- "Help (pomoč)"

- "Cancel (preklic)"

Najdaljša vnešena telefonska številka se sestoji iz 25 mest.

Za klic v tujino lahko izgovorite besedo "Plus" (+) na začetku telefonske številke. Plus omogoča, da kličete iz katerekoli države brez tega, da poznate predpono za izhodne klice v zadevni državi. Nato izgovorite zadevno vstopno kodo v državo.

Primer dialoga

Uporabnik: "Dial (vnos številke)"

Glasovno vodenje: "Please, say the number to dial (Prosim, izgovorite številko za klic)"

Uporabnik: "Plus (Plus) Four (štiri) Nine (devet)"

Glasovno vodenje: "Plus (Plus) Four (štiri) Nine (devet)"

Uporabnik: "Seven (sedem) Three (tri) One (ena)"

Glasovno vodenje: "Seven (sedem) Three (tri) One (ena)"

Uporabnik: "One (ena) One (ena) Nine (devet) Nine (devet)"

Glasovno vodenje: "One (ena) One (ena) Nine (devet) Nine (devet)"

Uporabnik: "Dial (vnos številke)"

Glasovno vodenje: "The number is being dialled (številka je vnešena)"

Vnos imena

Z ukazom "Call (klic)" je vnešena telefonska številka, ki je bila shranjena v telefonski knjigi pod imenom (glasovna priponka).

Razpoložljivi ukazi:

- "Yes (Da)"
- "No (Ne)"
- "Help (pomoč)"
- "Cancel (preklic)"

Primer dialoga

Uporabnik: "Call (klic)"

Glasovno vodenje: "Please, say the name to call (Prosim, izgovorite imensko priponko za klic)"

Uporabnik: <Ime>

Glasovno vodenje: "Do you want to call <Michael>? (Želite klicati <Michael>?)"

Uporabnik: "Yes (Da)"

Glasovno vodenje: "The number is being dialled (številka je vnešena)"

Začetek drugega klica

Drugi klic lahko začnete med dejavnim telefonskim pogovorom. Za to pritisnite gumb Ⓢ .

Razpoložljivi ukazi:

- "Send (pošlji)": ročno aktiviranje DTMF (touch-tone dialling) (dotični-glasovni vnos), npr. glasovna pošta ali telefonska banka.
- "Send name tag (pošlji imensko priponko)": aktiviranje DTMF (touch-tone dialling) (dotični-glasovni vnos) z vnosom imena (glasovna priponka).
- "Dial (vnos številke)"
- "Call (klic)"
- "Redialing (ponovi klic)"
- "Help (pomoč)"
- "Cancel (preklic)"

Primer dialoga

Uporabnik: <če je telefonski klic dejaven: pritisnite tipko Ⓢ >

Uporabnik: "Send (pošlji)"

Glasovno vodenje: "Please, say the number to send (Prosim, izgovorite številko za sporočilo.)"

(za vnos številke glejte primer dialoga za Vnos telefonske številke)

Uporabnik: "Send (pošlji)"

Redialing (ponovi klic)

Z ukazom "Redialing (ponovi klic)" (ponovni klic) je nazadnje vnešena telefonska številka ponovno klicana.

Shranjevanje

Z ukazom "Save (shrani)" je vnešena telefonska številka shranjena v telefonskem imeniku pod imenom (glasovna priponka).

Vnešeno ime je potrebno enkrat ponoviti. Izgovorjava mora biti čimbolj enaka za oba imenska vnosa, sicer glasovno vodenje zavrže vnose.

V telefonskem imeniku lahko shranite največ 50 glasovnih priponk.

Glasovne priponke so odvisne od izgovornika; npr. samo oseba, ki je shranila (posnela) glasovno priponko, jo lahko odpre.

Da ne pride do odsekanega posnetka shranjenega imena pri glasovnem vnosu, naredite kratek premor po zahtevi vnosa.

Za uporabo glasovne priponke neodvisno od lokacije (npr. v drugih državah), je potrebno vse telefonske številke vnesti s "plus" predpono in kodo države.

Razpoložljivi ukazi:

- **"Save (shrani)":** vnosi so sprejeti.
- **"Verify (potrditev)":** zadnji vnos se ponovi.
- **"Help (pomoč)"**
- **"Cancel (preklic)"**

Primer dialoga

Uporabnik: **"Save (shrani)"**

Glasovno vodenje: **"Please, say the number to save (Prosim, izgovorite številko za shranitev)"**

(za vnos številke glejte primer dialoga za **Vnos telefonske številke**)

Uporabnik: **"Save (shrani)"**

Glasovno vodenje: **"Please, say the nametag to save (Prosim, izgovorite imensko priponko za shranitev)"**

Uporabnik: < Ime>

Glasovno vodenje: **"Please, repeat the nametag to confirm (Prosim, ponovite imensko priponko za potrditev)"**

Uporabnik: < Ime>

Glasovno vodenje: **"Saving the nametag (shranjevanje imenske priponke)"**

Brisanje

Predhodno shranjena glasovna priponka se izbriše z ukazom **"Delete (brisanje)"**.

Razpoložljivi ukazi:

- **"Yes (Da)"**
- **"No (Ne)"**
- **"Help (pomoč)"**
- **"Cancel (preklic)"**

Poslušanje shranjenih imen

Glasovni izhod vseh shranjenih imen (glasovnih priponk) se začne z ukazom **"Directory (mapa)"**.

Ukazi, ki so na voljo med glasovnim izhodom glasovnih priponk:

- **"Call (klic)":** izbrana je telefonska številka zadnje slišno prebrane glasovne priponke.
- **"Delete (brisanje)":** izbrisan je vnos zadnje slišno prebrane glasovne priponke.

Shranjevanje mobilnega telefona na seznam naprav ali brisanje s seznamom naprav

Z ukazom **"Pair (združitev)"** lahko mobilni telefon shranite na seznamu naprav ali pa ga izbrišete s seznamom naprav Mobile Phone Portala ↻ 127.

Razpoložljivi ukazi:

- **"Add (dodajanje)"**
- **"Delete (brisanje)"**
- **"Help (pomoč)"**
- **"Cancel (preklic)"**

Primer dialoga

Uporabnik: **"Pair (združitev)"**

Glasovno vodenje: "Do you want to add or delete a device? (Želite dodati ali odstraniti napravo?)"

Uporabnik: "Add (dodajanje)"

Glasovno vodenje: "Using the pair function in the external device, enter <1234> to pair. (Z uporabo združitvene funkcije na zunanji napravi vnesite <1234> za združitev.)"

Glasovno vodenje: "Do you want to pair the device? (Želite združiti napravo?)"

Uporabnik: "Yes (Da)"

Glasovno vodenje: "The device is connected as the number <device_number>" (Naprava je povezana kot številka <številka naprave>)

Izbiranje zelenega mobilnega telefona s seznama naprav

Mobilni telefon je lahko izbran s seznama naprav za vzpostavitev Bluetooth povezave z ukazom "Select device (izbiranje naprave)".

Primer dialoga

Uporabnik: "Select device (izbiranje naprave)"

Glasovno vodenje: "Please, say a device number to select (Prosim, izgovorite številko naprave za izbiro.)"

Uporabnik: < device_number (številka naprave)>

Glasovno vodenje: "Do you want to select the device number <device_number>? (Želite izbrati številko naprave <številka naprave>?)"

Uporabnik: "Yes (Da)"

Glasovno vodenje: "Do you want to pair the device? (Želite združiti napravo?)"

Uporabnik: "Yes (Da)"

Glasovno vodenje: "One moment. (Trenutek)The system searches for the selected device (Sistem išče izbrano napravo)"

Glasovno vodenje: "Device number <dev_num> is selected (Izbrana je številka naprave <dev_num>)"

Voice feedback (glasovna obvestila)

Infotainment sistem odgovori ali komentira vsak glasovni vnos z glasovnim izhodom, ki je prilagojen situaciji.

Za vklop ali izklop glasovnega izhoda vnesite "Voice feedback (glasovna obvestila)" ali pritisnite tipko Ⓜ .

Telefon

Splošne informacije	123
Povezava	125
Bluetooth povezava	127
Klic v sili	136
Delovanje	137
Mobilni telefoni in radijska oprema (CB)	142

Splošne informacije

Vhod (portal) za telefon omogoča telefonski razgovor prek mikrofona v vozilu in zvočnikov ter upravljanje najbolj pomembnih funkcij mobilnika prek Infotainment sistema v vozilu. Za uporabo portala telefona mora biti mobilni telefon povezan s sistemom prek Bluetooth.

Portal za telefon, t.j. telefon, je možno upravljati prek sistema prepoznavanja govora.

Mobilni telefon je voden prek zunanje antene vozila z vstavitvijo v vmesnik, ki je specifičen za dani telefon.

Ne podpira vsak mobilni telefon vseh funkcij portala telefona. Možne funkcije telefona so odvisne od uporabljenega mobilnega telefona in operaterja. Podrobnejše informacije o tem najdete v navodilih za uporabo vašega mobilnega telefona ali pa jih pridobite pri vašem operaterju.

Pomembne informacije o rokovanju in prometni varnosti

⚠ Opozorilo

Mobilni telefoni vplivajo na Vaše okolje. Iz tega razloga je potrebno navesti predpise in napotke. Pred uporabo mobilnega telefona v vozilu morate biti seznanjeni z ustreznimi napotki.

⚠ Opozorilo

V vozilu vedno uporabljajte opremo za prostoročno telefoniranje, ker se med telefonskim razgovorom ne morete osredotočiti na vožnjo. Pred uporabo opreme za prostoročno telefoniranje parkirajte vozilo. Vedno upoštevajte zakonske predpise v državi, v kateri vozite.

Ne pozabite upoštevati posebne predpise, ki se navezujejo na specifična področja in izklopite

mobilne telefone, če je uporaba le-teh prepovedana. V nasprotnem primeru povzroči mobilni telefon motnje, ki utegnejo privedi do nevarne situacije.

Bluetooth

Portal za telefon podpira prostoročni Bluetooth profil V. 1.5 in je naveden v skladu z Bluetooth Special Interest Group (SIG).

Nadaljnje informacije o specifikacijah najdete na spletni strani <http://qualweb.bluetooth.com>.
Dodatno podpira portal telefona tudi SIM Access Profile (SAP).

EU R & TTE sporazum

CE 0700

S tem izjavljamo, da je **Bluetooth System Transceiver** skladen z osnovnimi zahtevami in drugimi ustreznimi določbami smernice 1999/5/EC.

Upravljanje glasovnega vodenja

Glasovnega vodenja ne uporabljajte v zasilnih primerih, ker se v stresnih situacijah glas lahko spremeni do te mere, da ga naprava ne more prepoznati za zadosti hitro vzpostavitev zelene povezave.

Osnovna plošča za specifičen telefonski vmesnik

Kontakti osnovne plošče naj bodo vedno čisti in suhi.

Polnjenje akumulatorja telefona



Akumulator telefona se polni takoj, ko vklopite portal telefona in vstavite telefon v specifični vmesnik.

Upravni elementi za rokovanje

Najbolj pomembni upravni elementi za telefon so:

PHONE gumb: odpiranje glavnega menija telefona.

Upravna stikala na volanu:

 : sprejem klica, aktiviranje glasovnega vodenja

 : konec/zavrnitev klica, deaktiviranje glasovnega vodenja

Portal za telefon t.j. telefon je možno upravljati tudi glasovno  108.

Povezava

Vhod mobilnega telefona se vklopi in izklopi skupaj z v- in iz-ključitvijo kontakta. Pri izključenem kontaktu lahko vklopite in izklopite telefonski vhod prek Infotainment sistema.

Povezava med telefonom in telefonskim vhodom je lahko vzpostavljena prek Bluetooth. Za to mora vaš mobilni telefon podpirati Bluetooth™.

Za vzpostavitev Bluetooth povezave mora biti vhod telefona vklopljen in Bluetooth aktiviran.

Glede informacij o funkciji Bluetooth vašega mobilnega telefona preberite navodila za uporabo vašega mobilnega telefona.

Specifični vmesniki telefona

Pri uporabi specifičnega telefonskega vmesnika je mobilni telefon upravljan prek zunanje antene. Vmesnik deluje tudi kot polnilnik.

Uporabljajte le vmesnike, ki so odobreni za vaše vozilo in vaš mobilni telefon.

Mobilni telefoni s priklopnim vmesnikom na spodnjem robu
Vgradnja vmesnega kosa
 Pritrdite vmesnik na osnovno ploščo. Prepričajte se, da so kontakti pravilno spojeni.

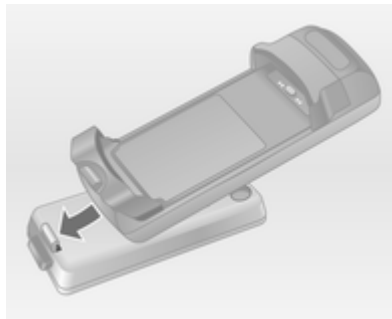

Najprej spustite prednjo stran vmesnika, kot prikazuje zgornja slika.

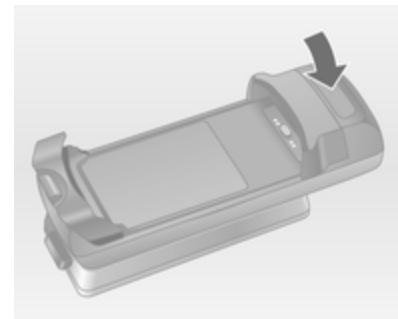

Nato spustite zadnjo stran.

Pri pritrditvi vmesnika se mora slišati zaskok.

Za odstranitev pritisnite tipko za odklepanje na osnovni plošči in dvignite zadnji del vmesnika.

Vstavitve mobilnega telefona

Vstavite mobilni telefon v vmesnik. Prepričajte se, da so kontakti pravilno spojeni.

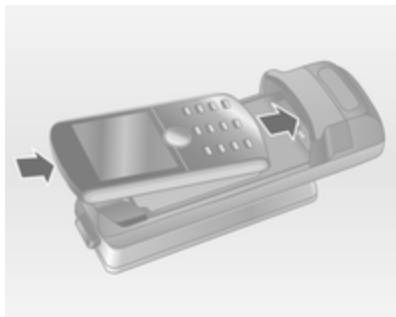

Najprej spustite prednjo stran vmesnika, kot prikazuje zgornja slika.

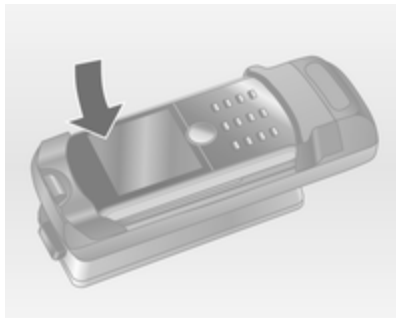

Nato spustite zgornji rob. Pri pritrditvi telefona se mora slišati zaskok.

Za odstranitev pritisnite tipko za odklepanje na vmesniku in dvignite najprej zgornji rob telefona.

Mobilni telefoni s priklopnim vmesnikom na stranskem robu
Vgradnja vmesnega kosa

Pritrdite vmesnik na osnovno ploščo. Prepričajte se, da so kontakti pravilno spojeni.

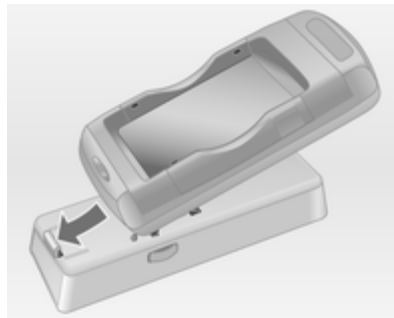

Najprej spustite prednjo stran vmesnika, kot prikazuje zgornja slika.

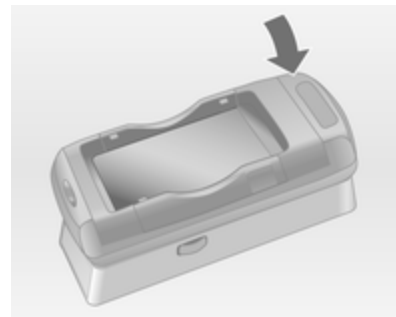

Nato spustite zadnjo stran.

Pri pritrditvi vmesnika se mora slišati zaskok.

Za odstranitev pritisnite oba gumba za odklepanje na obeh straneh osnovne plošče hkrati.

Vstavev mobilnega telefona

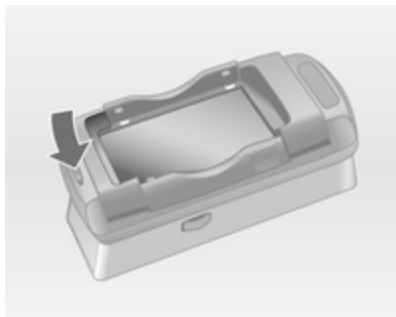

Če sta stranska nosilca na vmesniku v zaprtem položaju, pritisnite gumb poleg sprednjega roba vmesnika za odpiranje nosilcev.



Z odprtimi stranskimi nosilci vmesnika spustite telefon v vmesnik navpično, kot prikazuje zgornja slika, da se stranska nosilca zataknejo.

Pri pritrditvi telefona se mora slišati zaskok.

Za odstranitev telefona pritisnite tipko za odklepanje na vmesniku in dvignite telefon.

Bluetooth povezava

Bluetooth povezava je radijski standard za brezžične povezave med telefonom in drugo opremo. Z njegovo pomočjo se lahko prenašajo

informacije, kot so podatki v telefonskem imeniku, klicni sezname in imena mrežnih operaterjev ter jakosti polj. Funkcija je lahko omejena, kar je odvisno od tipa telefona.

Za vzpostavitev Bluetooth povezave z vhodom telefona je potrebno aktivirati funkcijo Bluetooth na telefonu in telefon je potrebno nastaviti na "vidno". Več o tem si preberite v navodilih za uporabo mobilnega telefona.

Navi 600 / Navi 900

Bluetooth meni

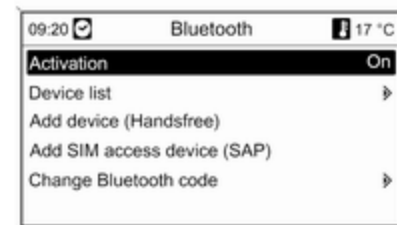

Pritisnite tipko **CONFIG**.
izberite **Phone settings (Nastavitve telefona)** in nato **Bluetooth**.

Aktiviranje Bluetooth

Če je Bluetooth funkcija vhoda mobilnega telefona deaktivirana:

Nastavite **Activation (Aktivacija)** na **On (Vklapljen)** in potrdite temu sledeča sporočila.

Device list (seznam naprav)

Če je mobilni telefon priključen na vhod prek Bluetooth prvič, se ta isti mobilni telefon shrani na seznamu naprav.

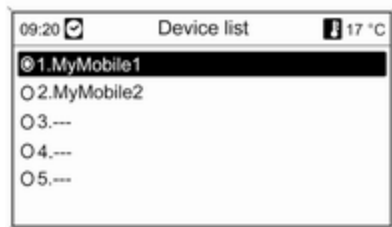

Na seznamu naprav lahko shranite največ 5 mobilnikov.

Združitev mobilnega telefona prvič

Za priklop telefona na portal telefona sta na voljo dve možnosti: z dodajanjem telefona kot prostoročne naprave ali z uporabo SIM Access Profile (SAP).

Prostoročni način

Ko dodate telefon kot prostoročno napravo, lahko kličete in sprejemate klice ter uporabljate druge funkcije prek portala telefona. Spekter razpoložljivih funkcij je odvisen od mobilnega telefona. Ko je telefon priključen na portal za telefon, ga lahko uporabljate kot ponavadi.

Zaradi Bluetooth povezave se akumulator telefona prazni veliko hitreje kot pa pri običajni uporabi telefona.

SAP način

Pri uporabi SAP načina je na voljo več funkcij prek portala telefona, kot so npr. varnostne opcije in opcije sporočil. Spekter razpoložljivih funkcij je odvisen od omrežnega operaterja.

Dodatno je v SAP načinu telefon v načinu pripravljenosti. Dejavní sta le Bluetooth povezava in SIM kartica, kar privede do manjše porabe električne energije priključenega telefona.

Priklop telefona kot prostoročna naprava



Izberite Add device (Handsfree) (Dodaj napravo (prostoročno)).

Pojavi se Bluetooth koda, ki jo je potrebno vnesti v mobilni telefon.

Vhod (portal) mobilnega telefona zaznajo tedaj druge Bluetooth naprave.

Takoj ko mobilni telefon zazna vhod mobilnega telefona, lahko na telefonu vnesete Bluetooth kodo.

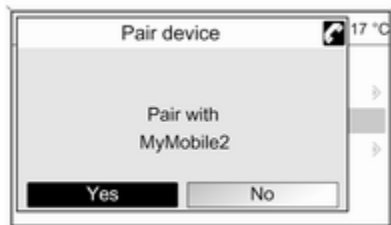

Takoj ko mobilni telefon zazna vhod mobilnega telefona, lahko potrdite povezavo.

Mobilni telefon je prevzet na seznamu naprav in ga lahko upravljate prek vhoda mobilnega telefona.

Sprememba kode Bluetooth

(velja le za prostoročni način)

Ko je Bluetooth povezava med telefonom in vhodom (portalom) vzpostavljena prvič, se izpiše tovarniško nastavljena koda.

Tovarniško nastavljeno kodo lahko spremenite kadarkoli. Iz varnostnih razlogov je za združitev naprav potrebno uporabiti štiri karakterje in naključno izbrano kodo.

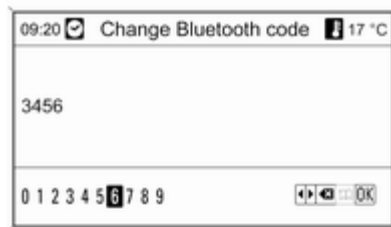

Izberite **Change Bluetooth code (Zamenjaj kodo Bluetooth)**. Na prikazanem meniju uredite trenutno Bluetooth kodo in sprejmite preurejeno kodo z izbiro **OK (v rеду)**.

Priklop mobilnika prek SIM Access Profile (SAP)

Izberite **Add SIM access device (SAP)**. Portal telefona išče razpoložljive naprave in prikaže seznam najdenih postaj.

Opomba

Telefon mora imeti vključeno funkcijo Bluetooth in mora biti nastavljen na "visible" (viden).

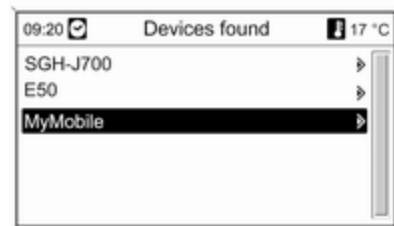

S seznama izberite želeni telefon. Na informacijskem prikazovalniku se pojavi SAP prepustna koda, ki se sestoji iz 16-ih mest.



Vnesite izpisano SAP prepustno kodo v telefon (brez presledkov). Na informacijskem prikazovalniku se nato pojavi PIN koda telefona.

Če je funkcija **PIN request (Zahteva za PIN)** dejavna, mora uporabnik vnesti PIN kodo SIM kartice v telefon.

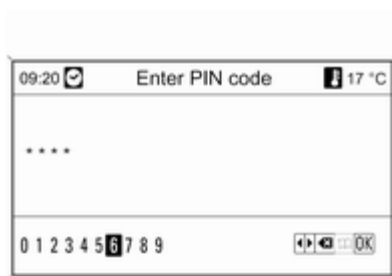

Vnesite PIN kodo SIM kartice mobilnega telefona. Mobilni telefon je združen s portalom telefona. Prek portala telefona lahko uporabljate storitve omrežnega operaterja.

Povezava mobilnika, shranjenega na seznamu naprav

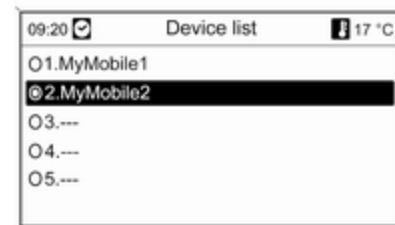

Izberite želen mobilni telefon in izberite opcijo **Select (Izberi)**.

Takoj ko mobilni telefon zazna vhod (portal) mobilnega telefona, lahko potrdite povezavo.

Mobilni telefon lahko upravljate prek vhoda za mobilni telefon.

Odstranjevanje želenega mobilnega telefona s seznama naprav

S seznama naprav izberite želeni telefon. V izbranem meniju izberite **Delete (Izbriši)** in potrdite temu sledeča sporočila.

Nastavitev tona zvonjenja

Za spremembo lastnosti tona zvonjenja:

Pritisnite tipko **CONFIG**.

izberite **Phone settings (Nastavitve telefona)** in nato **Ringtone (ton zvonjenja)**.

Izberite želeno opcijo.

Za spremembo glasnosti tona zvonjenja:

Medtem, ko zveni telefon: zavrtite gumb \odot na Infotainment sistemu ali pritisnite tipke **+ / -** na volanu.

Nastavitev priključenega telefona

Če je telefon priključen prek SAP, lahko v meniju **Phone settings (Nastavitve telefona)** konfigurirate razne nastavitve telefona.

Spreminjanje varnostnih nastavitev

Pritisnite tipko **CONFIG**.

izberite **Phone settings (Nastavitve telefona)** in nato **Security (Varnost)**.

Pojavi se varnostni dialog.

Aktiviranje/deaktiviranje PIN zahteve

Izberite **PIN request (Zahteva za PIN) On (Vključen)** ali **Off (Izključen)**.

Vnesite PIN kodo SIM kartice mobilnega telefona in potrdite.

Opomba

Ta opcija je odvisna od posameznega omrežnega operaterja.

Sprememba PIN koda

Izberite **Change PIN (Spremeni PIN)**.

Vnesite trenutno PIN kodo. Vnesite novo PIN kodo. Ponovno vnesite novo PIN kodo in potrdite. PIN koda je spremenjena.

Konfiguriranje omrežnih storitev

izberite **Phone settings (Nastavitve telefona)** in nato **Network services (Omrežne storitve)**. Pojavi se dialog omrežnih storitev.

Na voljo je nekaj možnosti; odvisno od omrežja in mobilnega telefona.

- **Network selection (Izbira omrežja):** izbira med samodejno in ročno nastavitvijo omrežja.
- **Call waiting (Čakajoči klici):** aktiviranje in deaktiviranje čakanja na klic.
- **Call diverting (Posredovanje klicev):** izbira možnosti usmeritve, odvisne od situacije.
- **Call barring (Prepoved klicev):** konfiguriranje prepuščanja klicev, odvisno od situacije.

Glede podrobnosti konfiguracije omrežnih storitev preberite priročnik za uporabo telefona ali pa se pozanimajte pri omrežnem operaterju.

Konfiguriranje številke SMS centra

Številka SMS centra je telefonska številka, ki deluje kot prehod za prenos SMS sporočil med mobilnimi telefoni. To številko navadno nastavi omrežni operater.

Za konfiguriranje številke SMS centra izberite **Phone settings (Nastavitve telefona)** in nato **SMS center number (številka SMS centra)**. Po potrebi spremenite številko SMS centra.

Ponastavitev mobilnika na tovarniške nastavitve

izberite **Phone settings (Nastavitve telefona)** in nato **Factory settings (tovarniške nastavitve)**.

CD 300 / CD 400

Bluetooth meni



izberite **Phone settings (Nastavitve telefona)** in nato **Bluetooth**.

Aktiviranje Bluetooth

Če je Bluetooth funkcija vhoda mobilnega telefona deaktivirana: nastavite **Activation (vklop)** na **On (vklop)** in potrdite temu sledeča sporočila.

Device list (seznam naprav)

Če je mobilni telefon priključen na vhod prek Bluetooth prvič, se ta isti mobilni telefon shrani na seznamu naprav.

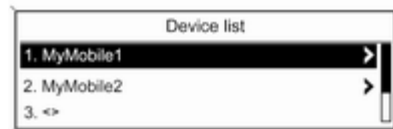

Na seznamu naprav lahko shranite največ 5 mobilnikov.

Združitev mobilnega telefona prvič

Za priključitev telefona na portal telefona sta na voljo dve možnosti: z dodajanjem telefona kot prostoročne naprave ali z uporabo SIM Access Profile (SAP).

Prostoročni način

Ko dodate telefon kot prostoročno napravo, lahko kličete in sprejemate klice ter uporabljate druge funkcije prek portala telefona. Spekter razpoložljivih funkcij je odvisen od mobilnega telefona. Ko je telefon priključen na portal za telefon, ga lahko uporabljate kot ponavadi. Zaradi Bluetooth povezave se akumulator telefona prazni veliko hitreje kot pa pri običajni uporabi telefona.

SAP način

Pri uporabi SAP načina je na voljo več funkcij prek portala telefona, kot so npr. varnostne opcije in opcije sporočil. Spekter razpoložljivih funkcij je odvisen od omrežnega operaterja. Dodatno je v SAP načinu telefon v

Pritisnite gumb **CONFIG**.

načinu pripravljenosti. Dejavni sta le Bluetooth povezava in SIM kartica, kar privede do manjše porabe električne energije priklopljenega telefona.

Priklop telefona kot prostoročna naprava

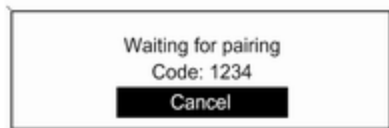

Izberite **Add device (Handsfree) (dodajanje naprave (prostoročno telefoniranje))**. Pojavi se Bluetooth koda, ki jo je potrebno vnesti v mobilni telefon.

Vhod (portal) mobilnega telefona zaznajo tedaj druge Bluetooth naprave.

Takoj ko mobilni telefon zazna vhod mobilnega telefona, lahko na telefonu vnesete Bluetooth kodo.

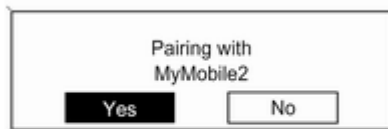

Takoj ko mobilni telefon zazna vhod mobilnega telefona, lahko potrdite povezavo.

Mobilni telefon je prevzet na seznamu naprav in ga lahko upravljate prek vhoda mobilnega telefona.

Sprememba koda Bluetooth (velja le za prostoročni način)

Ko je Bluetooth povezava med telefonom in vhodom (portalom) vzpostavljena prvič, se izpiše tovarniško nastavljena koda.

Tovarniško nastavljeno kodo lahko spremenite kadarkoli. Iz varnostnih razlogov je za združitev naprav potrebno uporabiti štiri karakterje in naključno izbrano kodo.

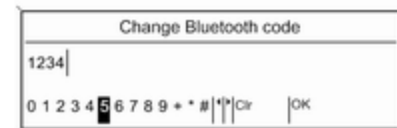

Izberite **Change Bluetooth code (sprememba koda Bluetooth)**. Na prikazanem meniju uredite trenutno Bluetooth kodo in sprejmite preurejeno kodo z izbiro **OK (v rdeu)**.

Priklop mobilnika prek SIM Access Profile (SAP) (samo CD 400)

Izberite **Add SIM access device (Dodaj napravo s SIM dostopom)**.

Portal telefona išče razpoložljive naprave in prikaže seznam najdenih postaj.

Opomba

Telefon mora imeti vključeno funkcijo Bluetooth in mora biti nastavljen na "visible" (viden).



S seznama izberite želeni telefon. Na informacijskem prikazovalniku se pojavi SAP prepustna koda, ki se sestoji iz 16-ih mest.



Vnesite izpisano SAP prepustno kodo v telefon (brez presledkov). Na informacijskem prikazovalniku se nato pojavi PIN koda telefona.

Če je funkcija **PIN request (zahteva za PIN)** dejavna, mora uporabnik vnesti PIN kodo SIM kartice v telefon.

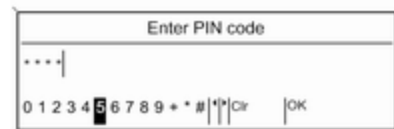

Vnesite PIN kodo SIM kartice mobilnega telefona. Mobilni telefon je združen s portalom telefona. Prek portala telefona lahko uporabljate storitve omrežnega operaterja.

Povezava mobilnika, shranjenega na seznamu naprav

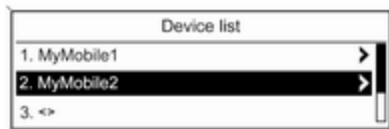

Izberite zelen mobilni telefon in izberite opcijo **Select (izbira)**.

Takoj ko mobilni telefon zazna vhod (portal) mobilnega telefona, lahko potrdite povezavo.

Mobilni telefon lahko upravljate prek vhoda za mobilni telefon.

Odstranitev mobilnika s seznama naprav

S seznama naprav izberite želeni telefon. V izbranem meniju izberite **Delete (brisanje)** in potrdite temu sledeča sporočila.

Nastavitev tona zvonjenja

Za spremembo lastnosti tona zvonjenja:

Pritisnite tipko **CONFIG**.

izberite **Phone settings (Nastavitve telefona)** in nato **Ring tone (ton zvonjenja)**.

Izberite zeleno opcijo.

Za spremembo glasnosti tona zvonjenja:

Medtem, ko zveni telefon: zavrtite gumb \odot na Infotainment sistemu ali pritisnite tipke **+ / -** na volanu.

Nastavitev priklopljenega telefona

Če je telefon priklopljen prek SAP, lahko v meniju **Phone settings (Nastavitve telefona)** konfigurirate razne nastavitve telefona.

Spreminjanje varnostnih nastavitev

Pritisnite tipko **CONFIG**.

izberite **Phone settings (Nastavitve telefona)** in nato **Security (zaščita)**.

Pojavi se varnostni dialog.

Aktiviranje/deaktiviranje PIN zahteve

Izberite **PIN request (zahteva za PIN) On (vklop)** ali **Off (izklop)**.

Vnesite PIN kodo SIM kartice mobilnega telefona in potrdite.

Opomba

Ta opcija je odvisna od posameznega omrežnega operaterja.

Sprememba PIN kode

Izberite **Change PIN (sprememba PIN)**.

Vnesite trenutno PIN kodo. Vnesite novo PIN kodo. Ponovno vnesite novo PIN kodo in potrdite. PIN koda je spremenjena.

Konfiguriranje omrežnih storitev

izberite **Phone settings (Nastavitve telefona)** in nato **Network services (omrežni operaterji)**. Pojavi se dialog omrežnih storitev.

Na voljo je nekaj možnosti; odvisno od omrežja in mobilnega telefona.

- **Network selection (izbira omrežja):** izbira med samodejno in ročno nastavitvijo omrežja.
- **Call waiting (klic v čakanju):** aktiviranje in deaktiviranje čakanja na klic.

- **Call diverting (preusmerjanje klica):** izbira možnosti usmeritve, odvisne od situacije.
- **Call barring (prepuščanje klica):** konfiguriranje prepuščanja klicev, odvisno od situacije.

Glede podrobnosti konfiguracije omrežnih storitev preberite priročnik za uporabo telefona ali pa se pozanimajte pri omrežnem operaterju.

Konfiguriranje številke SMS centra
Številka SMS centra je telefonska številka, ki deluje kot prehod za prenos SMS sporočil med mobilnimi telefoni. To številko navadno nastavi omrežni operater.

Za konfiguriranje številke SMS centra izberite **Phone settings (Nastavitve telefona)** in nato **SMS center number (številka SMS centra)**. Po potrebi spremenite številko SMS centra.

Ponastavitev mobilnika na tovarniške nastavitve
izberite **Phone settings (Nastavitve telefona)** in nato **Restore factory settings (povrnitev tovarniških nastavitvev)**.

Klic v sili

⚠ Opozorilo

Vzpostavitev povezave ni zajamčena v vseh situacijah. Iz teh razlogov se ne zanašajte izključno na mobilni telefon v primeru pomembnega razgovora (npr. zdravstveni primer).

Pri nekaterih operaterjih je potrebno pravilno vstaviti veljavno SIM kartico v mobilni telefon.

⚠ Opozorilo

Upoštevajte to, da lahko kličete in sprejemate klice z mobilnim telefonom, če je le-ta v etru operaterja z zadosti močnim

signalom. V določenih okoliščinah zasilnih klicev ni možno izvesti na vseh omrežjih. Možno je, da le-teh ni možno izvesti pri določenih operaterjih in/ali dejavnih funkcijah telefona. O tem lahko poizveste pri lokalnih operaterjih.

V sili klicana številka se lahko razlikuje v odvisnosti od regije in države. Pred tem se pozanimajte o pravilni zasilno klicani številki za ustrezno regijo.

Klicanje v sili

Vnesite klicno številko v sili (npr. **112**). Telefonska povezava s centrom za zasilne klice je nastavljena. Ko vas uslužbenec vpraša po primeru, odgovorite.

⚠ Opozorilo

Ne končajte klica, dokler vam iz centra za klice v sili tega ne velijo.

Delovanje

Uvod

Takoj, ko je vzpostavljena povezava Bluetooth med vašim telefonom in Infotainment sistemom, lahko upravljate veliko funkcij vašega telefona prek Infotainment sistema.

Prek Infotainment sistema lahko npr. vzpostavite povezavo s telefonskimi števkami, shranjenimi v vašem mobilnem telefonu ali spremenite telefonske številke.

Opomba

Prostoročni način mobilnega telefona ostane dejaven; npr. sprejemanje klica ali nastavitve glasnosti.

Po vzpostavitvi povezave med mobilnim telefonom in Infotainment sistemom so podatki telefona preneseni na Infotainment sistem. V odvisnosti od modela telefona utegne to trajati nekaj časa. V tem obdobju je upravljanje mobilnega telefona izvedljivo prek Infotainment sistema le v omejeni meri.

Vseh funkcij vhoda mobilnega telefona ne podpirajo vsi telefoni. Zato lahko pride do odstopanj od opisanega delovanja teh specifičnih telefonov. Za nadaljnje informacije glejte navodila specifičnega vmesnika telefona.

Navi 600 / Navi 900

Nastavitev glasnosti naprave za prostoročno telefoniranje

Obrnite gumb \odot na Infotainment upravni plošči ali pritisnite tipke + / - na volanu.

Vnos telefonske številke

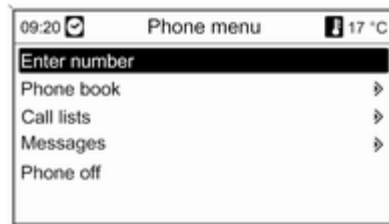

Če je dejaven glavni meni telefona, pritisnite večfunkcijski gumb za odpiranje **Phone menu (Telefonski meni)**.

Na voljo je nekaj možnosti za vnos telefonske številke, uporabo telefonskega imenika in seznama klicev, za pregled in urejanje sporočil.

S komando **Phone off (Izklopljen telefon)** lahko priklopljen telefon odklopite z vhoda za telefon.

Ročni vnos telefonske številke

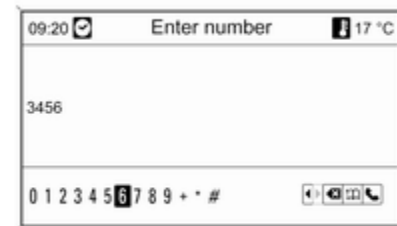

Izberite **Enter number (Vnos številke)** in nato vnesite zeleno telefonsko številko.

Za zagon postopka vnosa izberite .

Za odpiranje telefonskega imenika izberite .

Telefonski imenik

Po vzpostavitvi povezave je telefonski imenik primerjan s telefonskim imenikom v začasnem spominu, ki služi za registriranje iste SIM kartice ali istega telefona. V tem obdobju se novo dodani vnosi ne izpišejo.

Če sta SIM kartica in telefon različna, se telefonski imenik ponovno napolni. V odvisnosti od modela telefona utegne ta postopek trajati nekaj minut.

Izbiranje telefonske številke iz telefonskega imenika

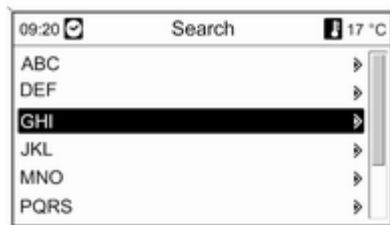

Izberite **Phone book (Telefonski imenik)**.

Na prikazanem meniju **Search (Iskanje)** izberite zeleno začetno črko za zagon predizbire vnosov telefonskega imenika, ki jih želite izpisati.

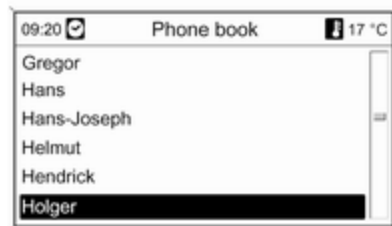

Opomba

Podatki iz telefonskega imenika se prenesejo z mobilnega telefona. Način predstavitve in vrstni red v telefonskem imeniku na zaslonu informacijsko-razvedrilnega sistema bo morda drugačen kot na zaslonu vašega mobilnega telefona.

Po izvedbi predizbire: izberite zeleni vnos v telefonskem imeniku za izpis števil pod tem vnosom.

Izberite zeleno številko za zagon postopka vnosa.

Call lists (seznami klicev)

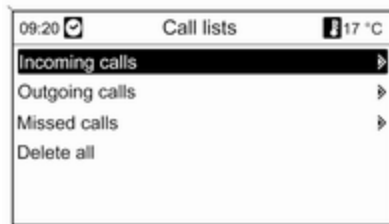

Prek menija **Call lists (Seznami klicev)** lahko pregledate vhodne, izhodne in zgrešene klice ter vnesete ustrezne številke. V tem meniju lahko sezname tudi brišete.

Za zagon postopka vnosa: izberite zelen seznam klicev, nato vnos v seznamu klicev in na koncu želeno telefonsko številko.

Funkcije sporočil

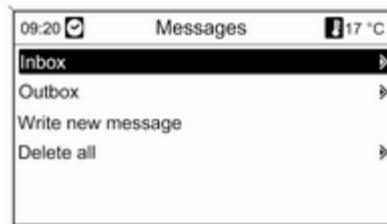

Ko je mobilnik združen prek SAP režima, lahko pregledate, urejate in pošiljate sporočila prek Phone portala. V tem meniju lahko sporočila tudi brišete.

Za pregled prejetih sporočil: izberite **Inbox (Prejeto)**.

Za pregled oddanih sporočil: izberite **Outbox (Poslano)**.

Za urejanje sporočila: izberite **Write new message (Napiši novo sporočilo)**.

Opomba

Sporočila so omejena na 70 mest.

Incoming call (vhodni klic)

V primeru vhodnega klica se pojavi meni, na katerem izberete sprejem ali zavrnitev klica.

Izberite želeno opcijo.

Funkcije med telefonskim klicem

Če imate trenutno telefonski pogovor, pritisnite večfunkcijski gumb za odpiranje podmenija.

V odvisnosti od stanja in funkcionalnosti mobilnega telefona je na voljo več možnosti:

- **Hang up (Odloži):** odklop telefonske povezave
- **Call number (klicana številka):** vnos telefonske številke za drugi telefonski klic ali izvedba DTMF (touch-tone dialling) (dotični-glasovni vnos), npr. glasovna pošta ali telefonska banka
- **Detach call (Odklopi klice):** prekinitvev povezave udeležencu telefonske konference
- **Merge calls (Združi klica):** spoj dveh klicev v primeru večih aktivnih klicev

- **Switch calls (Preklopi med klici):** preklapljanje med klici v primeru večih aktivnih klicev
- **Mute call (Utišaj klic):** utišanje telefonskega klica

Opomba

Če med telefonskim pogovorom izključite kontakt, ostane povezava aktivna, dokler ne prekinete povezave ročno.

CD 300 / CD 400

Nastavitev glasnosti naprave za prostoročno telefoniranje

Obrnite gumb ϕ na Infotainment upravni plošči ali pritisnite tipke + / - na volanu.

Vnos telefonske številke



Če je dejaven glavni meni telefona, pritisnite večfunkcijski gumb za odpiranje menija Phone operation (izbirnik za rokovanje s telefonom).

Na voljo je nekaj možnosti za vnos telefonske številke, uporabo telefonskega imenika in seznama klicev, za pregled in urejanje sporočil.

S komando **Phone off (telefon izklopljen)** lahko priklopljen telefon odklopite z vhoda za telefon.

Ročni vnos telefonske številke

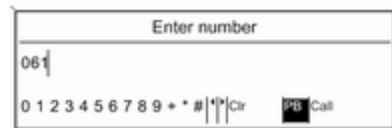

Izberite **Enter number (vnos številke)** in nato vnesite želeno telefonsko številko.

Izberite **Call (klic)** za zagon postopka klicanja.

Preklopite lahko na telefonski imenik z izbiro **PB**.

Telefonski imenik

Po vzpostavitvi povezave je telefonski imenik primerjan s telefonskim imenikom v začasem spominu, ki služi za registriranje iste

SIM kartice ali istega telefona. V tem obdobju se novo dodani vnosi ne izpišejo.

Če sta SIM kartica in telefon različna, se telefonski imenik ponovno napolni. V odvisnosti od modela telefona utegne ta postopek trajati nekaj minut.

Izbiranje telefonske številke iz telefonskega imenika

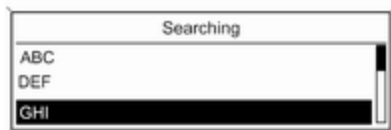

Izberite **Phone book (imenik)**. Na prikazanem meniju izberite želeno začetno črko za zagon predizbire vnosov telefonskega imenika, ki jih želite izpisati.

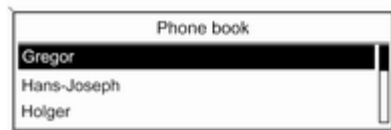

Opomba

Podatki iz telefonskega imenika se prenesejo z mobilnega telefona. Način predstavitve in vrstni red v telefonskem imeniku na zaslону informacijsko-razvedrilnega sistema bo morda drugačen kot na zaslону vašega mobilnega telefona.

Po izvedbi predizbire: izberite želeni vnos v telefonskem imeniku za izpis številke pod tem vnosom.

Izberite želeno številko za zagon postopka vnosa.

Call lists (seznamy klicev)



Prek menija **Call lists (seznamy klicev)** lahko pregledate vhodne, izhodne in zgrešene klice ter vnesete ustrezne številke. Za zagon postopka vnosa: izberite želen seznam klicev, nato vnos v seznamu klicev in na koncu želeno telefonsko številko.

Funkcije sporočil
(samo CD 400)



Ko je mobilnik združen prek SAP režima, lahko pregledate, urejate in pošiljate sporočila prek Phone portala. V tem meniju lahko sporočila tudi brišete.

Za pregled prejetih sporočil: izberite **Inbox (vhodni)**.

Za pregled oddanih sporočil: izberite **Outbox (izhodni)**.

Za urejanje sporočila: izberite **Write new message (pisanje novega sporočila)**.

Opomba

Sporočila so omejena na 70 mest.

Incoming call (vhodni klic)

V primeru vhodnega klica se pojavi meni, na katerem izberete sprejem ali zavrnitev klica.

Izberite zeleno opcijo.

Funkcije med telefonskim klicem

Če imate trenutno telefonski pogovor, pritisnite večfunkcijski gumb za odpiranje podmenija.

V odvisnosti od stanja in funkcionalnosti mobilnega telefona je na voljo več možnosti:

- **Hang up (odlaganje):** odklop telefonske povezave
- **Call number (klicana številka):** vnos telefonske številke za drugi telefonski klic ali izvedba DTMF (touch-tone dialling) (dotični-glasovni vnos), npr. glasovna pošta ali telefonska banka
- **Detach call (prekinitev klica):** prekinitve povezave udeležencu telefonske konference
- **Merge calls (spajanje klicev):** spoj dveh klicev v primeru večih aktivnih klicev

- **Switch calls (preklop med klici):** preklapljanje med klici v primeru večih aktivnih klicev
- **Mute call (utišanje telefona):** utišanje telefonskega klica

Mobilni telefoni in radijska oprema (CB)

Navodila za namestitev in uporabo

Pri namestitvi in uporabi mobilnega telefona je treba upoštevati navodila za namestitev glede na tip vozila in navodila za uporabo mobilnega telefona in prostoročne naprave. Ravnanje v nasprotju s tem lahko vodi do izgube tipskega preskusa vozila (EU direktiva 95/54/ES).

Priporočila za nemoteno uporabo:

- profesionalno nameščena zunanja antena za zagotovitev optimalnega sprejema,
- maksimalna oddajna moč 10 W,
- namestitev telefona na primerno mesto; upoštevajte ustrezne napotke v uporabniškem priročniku, poglavje **Sistem zračnih blazin**.

Povprašajte za nasvet glede predvidenih mest za namestitev zunanje antene ali nosilca za opremo ter glede načinov uporabe naprav, katerih oddajna moč je večja od 10 W.

Uporaba prostoročnega priključka brez zunanje antene v povezavi s standardi mobilne telefonije GSM 900/1800/1900 in UMTS je dovoljena le, če maksimalna oddajna moč mobilnega telefona ne presega 2 W pri standardu GSM 900 oz. 1 W pri vseh ostalih standardih.

Iz varnostnih razlogov ne telefonirajte med vožnjo. Med vožnjo je lahko moteče tudi telefoniranje s prostoročno opremo.

⚠ Opozorilo

Radijska oprema in mobilni telefoni, ki ne ustrezajo trenutno navedenim standardom, morajo delovati izključno le z anteno, ki je nameščena zunaj vozila.

Svarilo

Mobilni telefoni in radijska oprema utegnejo povzročiti motnje v delovanju električnega/elektronskega omrežja vozila, če delujejo brez zunanje antene, razen če so upoštevani trenutno navedeni predpisi.

Kazalo

A		G	
Adresar.....	72	Glasnost glasovnega vnosa.....	109, 118
Aktiviranje CD predvajalnika.....	47	109, 118
Aktiviranje navigacijskega sistema.....	61	Glasnost prilagojena na hitrost.....	16
B		Glasovno vodenje.....	108
Bluetooth.....	123	Gumb BACK.....	17
Bluetooth povezava.....	127	I	
C		Infotainment sistem	
CD predvajalnik		armaturna plošča.....	6
Aktiviranje.....	47	Glasnost cestnoprometnih obvestil.....	26
Pomembna informacija.....	45	Glasnost v odvisnosti od hitrosti.....	26
Uporaba.....	47	Maksimalna glasnost ob vklopu	26
Cestnoprometna obvestila.....	26	Nastavitve glasnosti.....	26
D		Nastavitve tonov.....	23
DAB.....	42	Osebnostne nastavitve.....	28
Delovanje.....	137	upravna stikala na volanu.....	6
Digitalni avdio sprejem.....	42	upravni elementi za rokovanje....	6
Dinamično vodenje.....	101	Večfunkcijska enota.....	6
domači naslov.....	61	Iskanje postaj.....	29
E		Izbira valovnega območja.....	29
Enhanced Other Networks (Ojačana ostala omrežja).....	38	K	
EON.....	38	Klic v sili.....	136
F		Konfiguriranje DAB.....	42
Funkcija črkovnega vnosa.....	72	Konfiguriranje RDS.....	38

M			O	
Meniji valovnih območij.....	33		Osebnе nastavitve.....	28
Mobilni telefoni in radijska oprema (CB)	142		Osnovno rokovanje.....	17
Mute (utišanje).....	16		P	
myPOIs.....	72		Polnjenje akumulatorja telefona.	123
myPOIs announcement (najava lastnih zanimivih točk).....	61		Posamezne točke POI.....	61
N			Posodabljanje seznamov postaj..	33
Nastavitev glasnosti.....	16		Povezava.....	125
Nastavitev glasnosti navigacije...	61		Predvajanje shranjenih avdio datotek.....	54
Nastavitve glasnosti.....	26		Pregled simbolov	104
Nastavitve tonov.....	23		Pregled upravnih elementov za rokovanje.....	6
Navigacija			Prepoznavanje govora.....	108, 109, 118
Adresar.....	72		Aktiviranje.....	109, 118
Aktiviranje.....	61		glasnost glasovnega vnosa....	118
Brisanje domačega naslova.....	61		nastavitev glasnosti.....	109
brisanje uvoženih točk POI.....	61		Uporaba.....	109, 118
Delovanje.....	60		upravljanje s telefonom.....	118
Dnevnik.....	91		upravni elementi za navigacijski/avdio sistem.....	109
domači naslov.....	72		Priklіc postaj.....	30, 31
Dynamic guidance (dinamično vodenje).....	91, 101		Priljubljeni sezname.....	31
Glasnost navigacijskega sistema.....	61		Prostoročni način.....	127
Highway lane guidance (slikovno vodenje po avtocesti).	91			
myPOIs.....	72			
		myPOIs announcement (najava lastnih zanimivih točk) .	61	
		Navigacijski zaslon.....	61	
		Navigation options (navigacijske možnosti).....	91	
		Opozorilo o preizkem nivoju goriva.....	72	
		Ponovitev zadnjega navigacijskega sporočila.....	91	
		Pregled simbolov.....	104	
		Route blocking (prepreke na poti).....	91	
		Route guidance (vodenje po začrtani poti).....	91	
		SD-kartica z zemljevidi.....	102	
		Seznam poti.....	91	
		Start navigation (začetek navigiranja).....	91	
		TMC messages (TMC obvestila).....	91	
		Uporaba.....	61	
		Uporaba funkcije črkovanja.....	72	
		upravni elementi za rokovanje .	61	
		uvoz/izvoz točk POI.....	61	
		Vnos cilja.....	72	
		Zanimive točke.....	72	
		Navigacijski zaslon.....	61	
		Navigation volume (glasnost navigacijskega sistema).....	61	

R

Radio	
Sistem posredovanja podatkov prek radijskega sprejemnika (Radio Data System - RDS).....	38
Aktiviranje.....	29
Digitalni avdio sprejem (DAB)...	42
iskanje postaj.....	29
Izbira valovnega območja.....	29
Meniji valovnih območij.....	33
priljubljeni sezname.....	31
Sezname postaj.....	33
Sezname samodejnega shranjevanja.....	30
Uporaba.....	29
RDS.....	38
Regionalization (Regionalizacija).....	38
Rokovanje z meniji.....	17
Route guidance (Vodenje po začrtani poti).....	91, 101

S

SAP način.....	127
SD-kartica.....	102
SD-kartica z zemljevidi	
ravnanje.....	102
zamenjava.....	102

Sezname samodejnega

shranjevanja.....	30
Shranjevanje postaj.....	30, 31
SIM Access Profile (SAP).....	127
Sistem posredovanja podatkov prek radijskega sprejemnika (Radio Data System - RDS)	38
Specifični vmesnik telefona.....	125
Splošne informacije.....	4, 45, 51, 53, 57, 60, 108, 123

T**Telefon**

Bluetooth.....	123
Bluetooth povezava.....	127
funkcije med klicem.....	137
funkcije sporočil.....	137
izbiranje številke.....	137
klici v sili.....	136
nastavitev glasnosti.....	137
nastavitev tonov zvonjenja.....	127
polnjenje baterije.....	123
Pomembna informacija.....	123
prostoročni način.....	127
sezname klicev.....	137
SIM Access Profile (SAP).....	127
specifični vmesnik telefona.....	125
telefonski imenik.....	137
upravni elementi za rokovanje	123

U

Uporaba.....	16, 29, 47, 51, 57, 61
Uporaba AUX vhoda.....	51
Uporaba CD predvajalnika.....	47
Uporaba digitalnega okvirja za slike.....	57
Uporaba Infotainment sistema.....	16
Uporaba navigacijskega sistema.....	61
Uporaba USB vhoda.....	53
Uporabniško določene točke POI.....	72
Upravljanje navigacije.....	109
Upravljanje telefona.....	118

V

Večfunkcijski gumb.....	17
Vključitev glasovnega vodenja.....	109, 118
Vkllop in izkllop Infotainment sistema.....	16
Vkllop radia.....	29
Vmesnik za mobilnik.....	125
Vmesnik za telefon.....	125
Vnos cilja	72
Vnos naslova.....	72
Vodenje	91

Z

Začetek predvajanja zgoščenke... ..	47
Zaščita pred krajo	5
Zemljevidi	102

Z uporabo radia.....	29
Z vklopom radia.....	29

Copyright by ADAM OPEL AG, Rüsselsheim, Germany.

Vse informacije, ki jih vsebuje ta priročnik, so veljavne na spodaj navedeni datum. Podjetje Adam Opel AG si pridržuje pravico do sprememb v tehničnih specifikacijah, lastnostih in oblikovanju vozil, ki odstopajo od informacij v tem priročniku, kakor tudi pravico, da spremeni sam priročnik.

Izdaja: januar 2013, ADAM OPEL AG, Rüsselsheim.

Natisnjeno na papirju, beljenemu brez klora.

KTA-2677/9-sl

01/2013

