

INSIGNIA

Navodila za uporabo Infotainment sistema



Vsebina

Navi 900 IntelliLink	5
R 4.0 IntelliLink	85



Navi 900 IntelliLink

Uvod	6
Osnovno delovanje	13
Radio	30
Zunanje naprave	35
Vodenje	41
Prepoznavanje govora	60
Telefon	65
Pogosta vprašanja	76
Kazalo	80

Uvod

Splošne informacije	6
Zaščita pred krajo	7
Pregled upravnih elementov za rokovanje	8
Uporaba	11

Splošne informacije

Infotainment sistem Vam nudi avdio v vozilu po naj sodobnejši tehnologiji.

S funkcijami FM, AM ali DAB radia lahko shranite veliko število postaj na različnih straneh priljubljenih.

Med priljubljene lahko shranite tudi glasbene datoteke, telefonske številke, naslove ciljev ali nastavitve zvoka.

Zunanje pomnilniške naprave lahko priključite na Infotainment sistem kot zunanje vire zvoka bodisi prek kabla ali prek povezave Bluetooth®.

Navigacijski sistem z dinamičnim načrtovanjem poti vas zanesljivo vodi na cilj in po želji samodejno obide prometne zastoje ali druge prometne ovire.

Razen tega je Infotainment sistem opremljen s portalom za mobilni telefon, ki omogoča udobno in varno telefoniranje v vozilu.

S projekcijo telefona lahko nekatere aplikacije svojega pametnega telefona upravljate prek Infotainment sistema.

Prek aplikacije trgovine lahko v Infotainment sistem prenesete dodatne aplikacije.

Po želji lahko Infotainment sistem upravljate z upravnimi elementi na volanu ali s sistemom prepoznavanja govora.

Domiseln dizajn elementov za rokovanje, zaslon na dotik in jasni prikazi omogočajo preprosto rokovanje z aparatom.

Opomba

V tem priročniku so opisane možnosti in razpoložljive funkcije Infotainment sistema. Nekateri opisi, vključno z opisom zaslona in funkcij menijev se zaradi različne izvedenke modela, specifikacij države, posebne opreme ali dodatne opreme morda ne nanašajo na vaše vozilo.

Pomembne informacije o rokovanju in prometni varnosti

⚠ Opozorilo

Vedno vozite varno. Infotainment sistem uporabljajte samo, če prometne razmere dovoljujejo varno uporabo.

Zaradi varnosti bo morda primerno zaustaviti vozilo, preden uporabite Infotainment sistem (npr. za vnos naslova).

⚠ Opozorilo

Uporaba navigacijskega sistema ne odvezuje voznika obveznosti in odgovornosti primerne obnašanja na cesti. Vedno upoštevajte veljavne prometne predpise.

⚠ Opozorilo

Določena območja enosmernih cest, prepovedi zavijanja ali vhoda (npr. na cono pešcev) niso premerjena in niso označena na zemljevidu. V takšnih primerih lahko Infotainment sistem prikaže opozorila, ki jih morate upoštevati. V tem primeru morate posebej paziti na enosmerne ulice, ceste in vhode/izhode, na katere ne smete zavijati.

Radijski sprejem

Piskanje, šumenje, motnje ali prekinitve sprejema utegnejo povzročiti:

- spreminjajoča se razdalja med vozilom in oddajnikom
- večkratni sprejem zaradi odboja
- položaj vozila izven (v senci) dometa oddajnika

Zaščita pred krajo

Infotainment sistem je opremljen z elektronskim varnostnim sistemom, katerega namen je odvratanje tatov.

Infotainment sistem deluje le v vašem vozilu in je za tatove neuporaben.

Pregled upravnih elementov za rokovanje

Osrednji zaslon z upravnimi elementi



1	Zaslon / zaslon na dotik	13
2	Informacije o modulu OnStar s povezavo Wi-Fi in o povezavi z drugo napravo prek dostopne točke	11
3	BACK Pritisk: vrnitev na prejšnji zaslon/meni	
4	▶▶ Radio: kratek pritisk: preskok na naslednjo postajo; daljši pritisk: iskanje navzgor	30
	Zunanje naprave: kratek pritisk: preskok na naslednjo skladbo; daljši pritisk: hitro predvajanje naprej	36
5	⏻ Če je izključen: kratek pritisk: vključitev	11

Če je vključen: kratek
pritisk: utišanje sistema;
daljši pritisk: izključitev

11

Obrnite: nastavitev
glasnosti

11

6 **⏮**

Radio: kratek pritisk:
preskok na prejšnjo
postajo; daljši pritisk:
iskanje navzdol

30

Zunanje naprave: kratek
pritisk: preskok na prejšnjo
skladbo; daljši pritisk: hitro
predvajanje

36

7 **🏠**

Kratek pritisk: prikaz
začetnega zaslona

Dolg pritisk: vklop
projekcije telefona

Upravna stikala na volanu

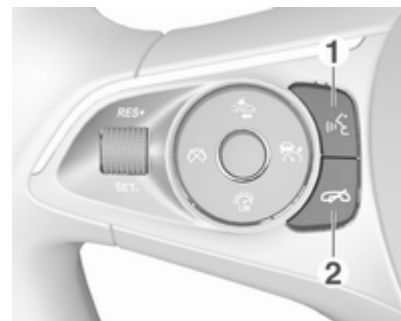
1 **🔍**

Kratek pritisk: prevzem
klica

68

ali vključitev
prepoznavanja govora

60

ali prekinitve obvestila in
neposreden govor

60

Dolg pritisk: vključitev
funkcije prenosa glasu (če
jo podpira telefon)

60

2

Pritisk: končanje/zavrnitev
klica 68

ali izključitev
prepoznavanja govora 60

ali funkcija aktiviranje/
deaktiviranje utišanja 11

Za opis vseh drugih upravnih
elementov glejte Uporabniški
priročnik.

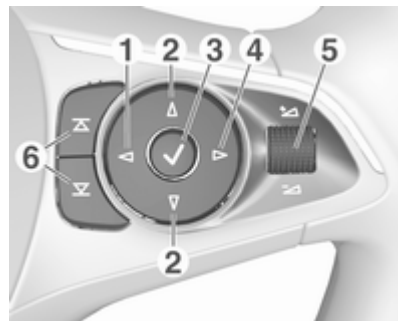

1

Pritisk: prikaz menija za
izbiri aplikacije; prehod na
naslednjo višjo raven
menija na voznikovem
informacijskem zaslonu
(glejte spodnje slike)

2 /

Kratek pritisk: izbira
elementa menija na
voznikovem
informacijskem zaslonu

Daljši pritisk: hitro
pomikanje skozi dolg
seznam stikov na
voznikovem
informacijskem zaslonu

3

Pritisk: potrditev izbire na
voznikovem
informacijskem zaslonu

4

Pritisk: prikaz glavnega
menija posamezne
aplikacije na voznikovem
informacijskem zaslonu

5 / 11

Pritisk navzgor: povečanje
glasnosti

Pritisk navzdol:
zmanjšanje glasnosti

6 ▴ / ▾

Radio: pritisnite za izbiro naslednje / prejšnje priljubljene na voznikovem informacijskem zaslonu 17

Mediji: pritisnite za izbiro naslednje / prejšnje priljubljene skladbe na voznikovem informacijskem zaslonu 36

Voznikov informacijski zaslon (srednja stopnja):



Voznikov informacijski zaslon (višja stopnja):

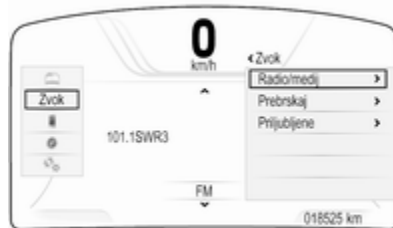

Na voznikovem informacijskem zaslonu višje stopnje je mogoče izbirati med dvema temama, **Pot** in **Šport**.

Zgornja slika prikazuje temo **Pot** (za spremembo teme zaslona glejte uporabniški priročnik).

Uporaba

Vklop/izklop Infotainment sistema

Na kratko pritisnite \odot . Po vklopu Infotainment sistema je aktiven nazadnje izbran avdio vir.

Avtomatski izklop

Če je Infotainment sistem vklopljen s pritiskom \odot pri izključenem kontaktu, se samodejno znova izklopi po 10 minutah.

Nastavitev glasnosti

Zasukajte \odot .

Na zaslonu se pojavi trenutna nastavitev.

Pri vklopu Infotainment sistema se nastavi nazadnje izbrana glasnost predvajanja, če je ta manjša od največje vklopne glasnosti ⇨ 26.

Samodejno glasnost

Pri aktivirani funkciji samodejne glasnosti ⇨ 26 se glasnost samodejno povečuje glede na zunanji hrup vetra in cestišča med vožnjo.

Utišanje

Za utišanje predvajanega avdio vira kratko pritisnite ○.

Za prekinitev utišanja zasukajte ○ ali na kratko pritisnite nanj.

Načini rokovanja

Radio

Pritisnite ⇨ in izberite **AVDIO** na začetnem zaslonu. Izberite **RADIO** v interaktivni izbirni vrstici.

Podroben opis funkcij radia ⇨ 30.

Zunanje naprave

Pritisnite ⇨ in izberite **AVDIO** na začetnem zaslonu. Večkrat pritisnite **MEDIJI** v interaktivni izbirni vrstici.

Za podroben opis priključevanja in upravljanja zunanjih naprav glejte ⇨ 35.

Navigacija

Pritisnite ⇨ in izberite **NAVIGACIJA** na začetnem zaslonu.

Prikaže se zemljevid za vodenje z okolico trenutnega položaja.

Za podroben opis funkcij za navigacijo ⇨ 41.

Telefon

Pred uporabo telefonskega portala mora biti vzpostavljena povezava med Infotainment sistemom in mobilnim telefonom.

Za podroben opis priprave in vzpostavljanja Bluetooth povezave med Infotainment sistemom in mobilnim telefonom ⇨ 65.

Če je mobilni telefon povezan, pritisnite ⇨, nato pa na začetnem zaslonu izberite **TELEFON**.

Prikaže se glavni meni telefonskega portala.

Podroben opis delovanja mobilnega telefona prek Infotainment sistema ⇨ 68.

Projekcija telefona

Za prikaz specifičnih aplikacij pametnega telefona na Infotainment sistemu povežite svoj pametni telefon.

Pritisnite ⇨ in izberite **PROJEKCIJA** na začetnem zaslonu.

Odvisno od povezanega pametnega telefona se prikaže glavni meni z različnimi aplikacijami.

Podroben opis ⇨ 38.

Trgovina z aplikacijami

Če želite v Infotainment sistem prenesti aplikacije, izberite možnost **SHOP**.

Podroben opis ⇨ 39.

OnStar

Za prikaz menija z nastavitvami povezave OnStar Wi-Fi, izberite **OnStar**.

Za podroben opis glejte Uporabniški priročnik.

Osnovno delovanje

Osnovno rokovanje	13
Upravljanje menijev	15
Tipkovnice	16
Prijavljeni	17
Stiki	21
Nastavitve tonov	25
Nastavitve glasnosti	26
Nastavitve sistema	26

Osnovno rokovanje

Osrednji zaslon ima površino, občutljivo na dotik, ki omogoča neposredno interakcijo z zaslonom.

Zaslonski gumb ↵

Za vrnitev na prvo nadrejeno raven menija izberite ↵.

Zaslonski gumb za izhod

Za izhod iz trenutno aktivnega menija izberite **Izhod**.

Izbira ali vključitev zaslonskega gumba ali elementa menija

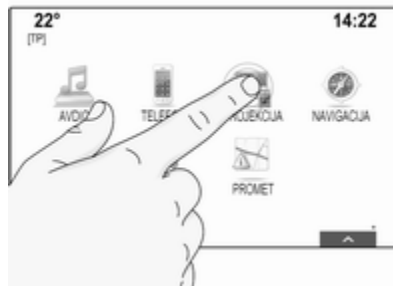

Dotaknite se zaslonskega gumba ali elementa menija.

Vključi se ustrezna funkcija sistema, prikaže se sporočilo ali podmeni z nadaljnjimi možnostmi.

Opomba

V naslednjih poglavjih so koraki za izbiro in vključitev zaslonskega gumba ali elementa menija prek zaslona na dotik opisani kot "... izberite <ime tipke>/<ime elementa>".

Premikanje elementov

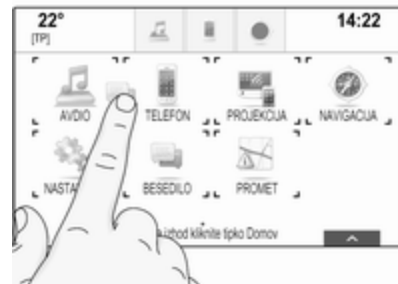

Dotaknite se elementa, ki ga želite premakniti, in ga pridržite, dokler se okrog ikon ne prikažejo okvirčki. Premaknite prst na želeno mesto in spustite element.

Opomba

Pritiskajte z nespremenjeno silo in pomikajte prste z enakomerno hitrostjo.

Vsi drugi elementi se preuredijo.

Za izhod iz urejanja pritisnite  na upravljalni plošči.

Opomba

V naslednjih poglavjih so koraki za premikanje zaslonskega elementa prek zaslona na dotik opisani kot "...povlecite ikono...za...". ali "...povlecite element menija...za...".

Seznami pomikanja



Če je na voljo več elementov, kot jih lahko vidite na zaslону, se pomikajte skozi seznam.

Za pomikanje skozi seznam elementov menija lahko naredite naslednje:

- Položite prst na poljubno mesto na zaslону in podrsajte navzgor ali navzdol.

Opomba

Pritiskajte z nespremenjeno silo in pomikajte prste z enakomerno hitrostjo.

- Dotaknite se ∇ ali \wedge v zgornjem ali spodnjem delu drsnega traku.
- Premaknite drsnik drsnega traku s prstom navzgor ali navzdol.
- V abecednih seznamih se dotaknite ustrezne črke v navpični tipkovnici. Seznam skoči na ustrezno mesto v seznamu.

Za vrnitev na vrh seznama se dotaknite naslova seznama.

Opomba

V naslednjih poglavjih so koraki za pomikanje do elementa na seznamu prek zaslona na dotik opisani kot "...pomaknite se na <ime elementa>".

Upravljanje menijev

Začetni zaslon



Na osrednjem zaslonu se prikaže začetni zaslon.

Začetni zaslon omogoča dostop do vseh nameščenih aplikacij.

Če želite začetni zaslon prilagoditi po meri, povlecite želeno ikono v njen nov položaj. Spustite ikono na mestu, kamor jo želite odložiti. Za izhod iz urejanja pritisnite  na upravljalni plošči.

Opomba

Če je na voljo tudi druga domača stran, lahko ikone razporedite po obeh straneh. Ikono povlecite do desnega roba zaslona, da odprete naslednjo stran.

Vrstica aplikacije



Vrstica za aplikacije je v sredini zgornjega dela zaslona in je dostopna iz vseh glavnih menijev.

V vrstico za aplikacije je mogoče shraniti ikone treh do petih aplikacij.

Nekatere ikone aplikacij se dinamično prilagodijo trenutnemu stanju, npr. ob obvestilu o neodgovorjenem telefonskem klicu.

Vrstico za aplikacije lahko prilagodite po meri tako, da premikate elemente v in izven območja vrstice za aplikacije.

Interaktivna izbirna vrstica

Interaktivna izbirna vrstica je v spodnjem delu zaslona in je dostopna iz vseh glavnih menijev.



Z interaktivno izbirno vrstico lahko izbirate različne poglede znotraj aplikacije ali izvajate specifična dejanja aplikacije, kot je npr. začetek seje prepoznavanja govora.

Za ponovni prikaz skrite interaktivne izbirne vrstice na zaslonu, izberite **^** v spodnjem delu zaslona.

Sporočila

V primeru systemskega dogodka, pred izvedbo systemske funkcije ali zaradi zunanje sprožitve, npr. dohodnega telefonskega klica, se lahko prikaže ustrezno sporočilo.

Izberite eno od možnosti.

Sporočila, ki jih prezrete, po določenem času samodejno izginejo z zaslona. Opozorila, ki jih sistem ne opusti samodejno, ostanejo prikazana, dokler jih ne potrdite ali dokler prožilec ne postane neveljaven.

Tipkovnice

Tipkovnica

Črkovna tipkovnica:



Tipkovnica s simboli:



Odvisno od trenutno aktivne aplikacije ali funkcije, se meni tipkovnice prikazuje različno.

Za preklop na tipkovnico s simboli izberite **Sym**.

Za preklop na črkovno tipkovnico izberite **ABC**.

Vnašanje znakov

Za vnos znaka se dotaknite ustreznega zaslonskega gumba. Znak je vnesen, ko spustite gumb.

Dotaknite se in držite črkovni zaslonski gumb, da se prikažejo povezane črke v črkovnem pojavnem meniju. Sprostite in nato izberite želeno črko.



Za potrditev svojega vnosa izberite ustrezen zaslonski gumb za potrditev.

Funkcija samodejnih predlogov

Če vnesete določeno zaporedje znakov, se le-to shrani v sistemu in ga je mogoče ponovno uporabiti s funkcijo samodejnih predlogov.

Ta funkcija postane aktivna, takoj ko vnesete en znak (črka ali številka). Naslednje znake vnesite glede na ujemanje zadetkov v seznamu samodejnih predlogov, ki se postopno skrajšuje.

Za prikaz seznama samodejnih predlogov ujemanja izberite **✓** ob vnesenih znakih.

Opomba

Nad zaslonskim gumbom **✓** je prikazano število razpoložljivih možnosti. Spreminja se odvisno od števila najdenih zadetkov.

Izberite ustrezen element seznama. Znova se prikaže tipkovnica z ustreznim seznamom v vnosnem polju.

Urejanje besedila

Dotaknite se ustreznega mesta besedila, kamor naj se postavi kazalka. Vnesite zelene spremembe.

Za brisanje posameznega vnesenega znaka, odvisno od aplikacije, izberite **X**. Dotaknite se in držite **X** za brisanje vseh znakov.

Za potrditev vnosa izberite ustrezen potrditveni zaslonski gumb.

Velike in male črke

V večini primerov je mogoče vnesti le velike črke.

Kadar je na voljo vnos kombinacije velikih in malih črk, se prikaže dodatni zaslonski gumb **Dvigalka**.

Za vključitev funkcije dvigalke in zapis ene velike črke izberite **Dvigalka**.

Funkcija se samodejno izključi, ko vnesete eno črko.

Tipkovnica

Če je potrebno vnesti le številko ali PIN kodo, se prikaže tipkovnica. Meni tipkovnice se prikazuje različno, kar je odvisno od trenutno aktivne aplikacije ali funkcije.



Za podrobnosti o vnosu znakov in urejanju vnesenega besedila glejte opis zgoraj.

Priključeni

Med priključene je mogoče shraniti različne informacije, npr.:

- radijske postaje
- skladbe
- albume ali izvajalce
- telefonske številke
- cilje in poti
- Zanimive točke
- stike

- Nastavitve tonov
- aplikacije na začetnem zaslonu



Za priljubljene je na voljo 60 posamičnih lokacij, ki se prikazujejo v skupinah po pet na vrstico.

Prikazane so lahko v enovrstičnem ali trivrstičnem pogledu.

Če je mesto za priljubljeno izbiro zasedeno, zaslonski gumb za priljubljene prikazuje tekstovno označbo priljubljene izbire. Če je mesto za priljubljeno izbiro prosto, je prikazana zaporedna številka priljubljene lokacije (od 1 do 60).

Prikaz priljubljenih

Seznam priljubljenih je dostopen iz vseh menijev.

Za prikaz ene vrstice priljubljenih, ko na dnu zaslona ni prikazana interaktivna izbirna vrstica:

Izberite .



Za prikaz ene vrstice priljubljenih, medtem ko je na zaslonu prikazana interaktivna izbirna vrstica:

Položite prst na interaktivno izbirno vrstico in podrsajte navzgor, da se prikaže ena vrstica priljubljenih.

Opomba

Pritiskajte z nespremenjeno silo in pomikajte prste z enakomerno hitrostjo.

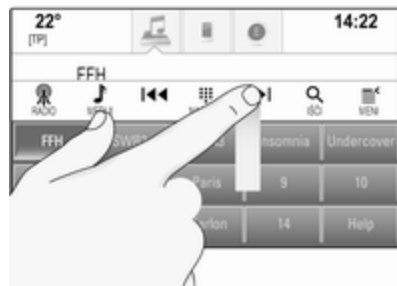

Če želite, da so prikazane tri vrstice priljubljenih, povlecite seznam priljubljenih še nekoliko navzgor.

Pomikanje med stranmi priljubljenih

Stran priljubljenih je vidna v enovrstičnem ali trivrstičnem pogledu. Za pomikanje skozi strani priljubljenih položite prst na poljubno mesto na strani priljubljenih in podrsajte na levo ali desno.

Prikaže se naslednja ali prejšnja stran priljubljenih.

Opomba

Pritiskajte z nespremenjeno silo in pomikajte prste z enakomerno hitrostjo.

Ko dosežete začetek ali konec strani priljubljenih, je seznam zaobjet v celoti.

Opomba

V spodnjem delu zaslona je označeno, koliko strani priljubljenih elementov je na voljo in katera stran je trenutno prikazana. Število oznak je odvisno od izbranega pogleda (več strani v enovrstičnem pogledu, manj strani v trivrstičnem pogledu).

Shranjevanje priljubljenih

Priljubljene lahko shranite preko začetnega zaslona, aplikacije za zvok, aplikacije za navigacijo ali aplikacije za telefon.

Razgrnite seznam priljubljenih in se pomaknite na ustrezno stran priljubljenih.

Dotaknite se in držite zaslonski gumb za ustrezno priljubljeno izbiro.

Če je na zaslonu samo en element za shranjevanje, se oglasi pisk in element se shrani pod ustrezen zaslonski gumb.

Če je na zaslonu več kot en element za shranjevanje, se stran priljubljenih skrči in se spet prikaže prejšnji meni. Izberite element, ki ga želite shraniti med priljubljene. Oglasi se pisk in element se shrani pod ustrezen zaslonski gumb.

Spodaj je prikazanih nekaj primerov shranjevanja priljubljenih.

Primer: Radijska postaja

Pritisnite  in izberite **AVDIO** na začetnem zaslonu.

Za izbiranje zelenega valovnega območja večkrat pritisnite **RADIO** v interaktivni izbirni vrstici.

Poiščite postajo, ki jo želite shraniti med priljubljene ⇨ 30.

Za shranitev te postaje med priljubljene, razgrnite seznam priljubljenih in se pomaknite na ustrezno stran priljubljenih.

Dotaknite se in držite zaslonski gumb za ustrezno priljubljeno izbiro in ga držite, dokler se ne oglasi pisk. Postaja je shranjena kot priljubljena.

Primer: Album

Pritisnite  in izberite **AVDIO** na začetnem zaslonu. Večkrat pritisnite **MEDIJI** v interaktivni izbirni vrstici, da izberete želeni avdio vir.

Izberite **IŠČI** za vklop menija brskanja, nato izberite **ALBUMI** ⇨ 36.

Za shranitev enega od albumov med priljubljene, razgrnite seznam priljubljenih in se pomaknite na ustrezno stran priljubljenih.

Dotaknite se in držite zaslonski gumb za ustrezno priljubljeno izbiro. Stran priljubljenih se skrči in spet se prikaže seznam albumov.

Izberite album, ki ga želite shraniti med priljubljene. Izbrani album je shranjen kot priljubljen.

Primer: Cilj

Pritisnite  in izberite **NAVIGACIJA** na začetnem zaslonu.

Izberite **CILJ**, izberite **ZADNJI** v interaktivni izbirni vrstici, nato se dotaknite želenega cilja v seznamu ↻ 48.

Za shranitev tega naslova med priljubljene, razgrnite seznam priljubljenih in se pomaknite na ustrezno stran priljubljenih.

Dotaknite se in držite zaslonski gumb za ustrezno priljubljeno izbiro. Izbrani naslov je shranjen kot priljubljen.

Primer: Telefonska številka

Pritisnite ☰ in izberite **TELEFON** na začetnem zaslonu.

Izberite **TIPKOVNICA** in vnesite številko, ki jo želite poklicati ↻ 68.

Za shranitev te številke med priljubljene, razgrnite seznam priljubljenih in se pomaknite na ustrezno stran priljubljenih.

Dotaknite se in držite zaslonski gumb za ustrezno priljubljeno izbiro. Številka je shranjena kot priljubljena.

Obnovitev priljubljenih

Odprite stran priljubljenih (glejte zgoraj) in se pomaknite do zelene strani priljubljenih (če je potrebno).

Opomba

Nerazpoložljivi priljubljeni elementi so sive barve.

Izberite ustrezen zaslonski gumb za priljubljeno nastavitvev. Odvisno od vrste priljubljene izbire se nato začne predvajati radijska postaja ali skladba; začne se telefonski klic; izračuna se pot; zažene se aplikacija.

Opomba

Aktiven priljubljen element je poudarjen.

Urejanje priljubljenih

Izberite **NASTAVITVE** na začetnem zaslonu, **Radio** in nato **Uredi priljubljene**. Prikaže se trivrstični pogled seznama priljubljenih z možnostmi urejanja v interaktivni izbirni vrstici.



Preimenovanje priljubljenih

Pomaknite se na ustrezno stran priljubljenih.

Izberite priljubljeno izbiro, ki jo želite urediti.

Izberite **NOVO IME**.

Odpre se tipkovnica s trenutno tekstovno označbo priljubljene izbire, prikazano v polju za vnos in predogledu oznake.

Vnesite novo tekstovno označbo in izberite **Shrani**. Znova se prikaže stran priljubljenih.

Izberite **^** v spodnjem delu zaslona, da se razpre interaktivna izbirna vrstica, nato pa izberite **KONČANO** za vrnitev v meni nastavitvev.

Brisanje priljubljenih

Pomaknite se na ustrezno stran priljubljenih.

Izberite priljubljeno izbiro, ki jo želite izbrisati.

Izberite **ZBRIŠI**. Priljubljena izbira in z njo povezani podatki so izbrisani.

Pritisnite **KONČANO** za vrnitev v meni nastavitvev.

Premikanje priljubljenih

Pomaknite se na ustrezno stran priljubljenih.

Povlecite priljubljeno izbiro, ki jo želite premakniti, v nov položaj.

Če želite priljubljeno izbiro shraniti izven trenutno vidne strani priljubljenih, jo povlecite k simbolu < ali > v zgornjem delu strani priljubljenih. Seznam se začne pomikati. Za ustavitev pomikanja se vrnite v polje strani priljubljenih.

Za potrditev dejanja in vrnitev v meni nastavitvev izberite **KONČANO**.

Določitev števila prikazanih priljubljenih

Pritisnite **⚙** in izberite **NASTAVITVE** na začetnem zaslonu. Izberite **Radio** in nato **Število priljubljenih**.



Aktivirajte želeno število prikazanih priljubljenih elementov.

Opomba

Če število shranjenih priljubljenih elementov presega vključeno število priljubljenih v meniju nastavitvev, se nadaljnji shranjeni priljubljeni elementi ne izbrišejo, temveč le

skrijejo. Za prikaz le-teh morate povečati število priljubljenih elementov v nastavitvah.

Stiki

V Infotainment sistemu sta na voljo dve različni vrsti seznamov stikov:

- stiki, naloženi iz naprav Bluetooth ali drugih zunanjih virov
- sezname stikov v vozilu

Opomba

V seznam stikov vozila je mogoče shraniti do 1000 stikov. Število naloženih seznamov stikov ni omejeno.

Prikazani seznam stikov po prvem dostopu se lahko razlikuje od aplikacije in priključenih naprav.

Sprememba vira

Za prikaz seznama stikov pritisnite **⚙**, aktivirajte telefonsko ali navigacijsko aplikacijo in nato izberite **STIKI** v interaktivni izbirni vrstici.

22 Osnovno delovanje

Izberite **Spremeni imenik** na desni strani zaslona. Prikaže se seznam vseh razpoložljivih virov stikov. Trenutno aktiven seznam stikov je označen z **✓**.

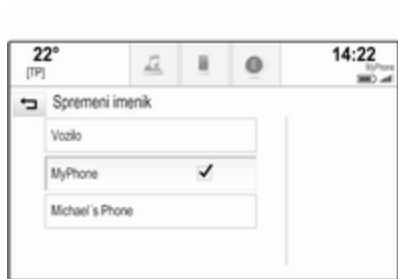

Izberite želen seznam stikov. Prikaže se ustrezen seznam.

Opomba

Sistem si zapomni seznam, ki je bil izbran v aplikaciji. Ko seznam stikov ponovno odprete iz te aplikacije, se spet prikaže nazadnje izbrani seznam.

Uporaba seznamov stikov

Za prikaz seznama stikov pritisnite , aktivirajte telefonsko ali navigacijsko aplikacijo in nato izberite **STIKI** v interaktivni izbirni vrstici.

Aplikacija za navigacijo:



Aplikacija za telefon:



Za prikaz pogleda s podrobnostmi stika, izberite enega od vnosov v seznamu.

Pogled s podrobnostmi stika lahko vsebuje:

- ime in priimek
- več telefonskih števil
- več elektronskih naslovov
- več naslovov (domači, službeni idr.)
- v seznamu stikov vozila: vnos kategorije

- v seznamu stikov vozila: polje za beležke
- pri vnosih zanimivih točk: informacije o delovnih časih, menijih (npr. restavracija), cenah itd.

Opomba

Podatki so razvrščeni odvisno od aktivne aplikacije, npr. v aplikaciji za telefon so najprej prikazane telefonske številke.

Izberite zeleni vnos.

Dodajanje novih stikov

Če želite dodati informacije iz menijev aplikacij v seznam stikov vozila, odprite ustrezno aplikacijo.

Aplikacija za navigacijo: Izberite ali vnesite cilj ↗ 48. Prikaže se pogled s podrobnostmi cilja. Izberite **Shrani**. Prikaže se meni.

Aplikacija za telefon: Izberite **ZADNJI**. Izberite + ob telefonski številki, ki jo želite dodati v seznam stikov. Prikaže se meni.

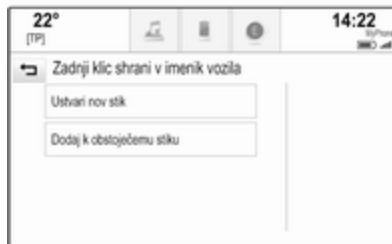

Izberite eno od možnosti.

Ustvari nov stik

Prikaže se meni za izbiro kategorije podatkov.

Izberite ustrezno kategorijo podatkov za informacije, ki jih želite shraniti, npr. službeni naslov ali mobilni telefon. Prikažejo se podrobnosti stika.

Opomba

Kategorije podatkov, ki so prikazane v novem meniju, ustrezajo informacijam, ki jih želite shraniti. Če je ta informacija npr. naslov, bodo v seznamu prikazani samo naslovi.

Za shranjevanje stika dokončajte vnos in izberite **Shrani**.

Dodaj k obstoječemu stiku

Prikaže se seznam stikov vozila. Izberite zelen stik.

Prikaže se pogled s podrobnostmi stika, pri čemer so informacije za dodajanje prikazane ločeno na desni strani zaslona.

Izberite ustrezno kategorijo podatkov za informacije, ki jih želite shraniti, npr. službeni naslov ali mobilni telefon.

Če izberete obstoječo kategorijo podatkov, novi podatki nadomestijo obstoječe.

Izberite **Shrani** za shranjevanje novih informacij.

Urejanje stikov

Za urejanje stika odprite seznam stikov vozila. Izberite zelen stik v seznamu stikov vozila.

Izberite **Uredi stik** na desni strani zaslona.



Prikaže se zaslon za urejanje.

Urejanje informacij

Izberite polje, ki ga želite urediti. Odvisno od izbranega polja se prikaže glavna ali pomožna tipkovnica.

Vnesite zelene spremembe ⇨ 16.

Spremembe shranite z **Shrani** v pogledu s podrobnostmi stika.

Dodajanje novih informacij

Izberite polje, v katerega želite vnesti nove informacije.

Če želite ustvariti novo polje za že obstoječo kategorijo podatkov, npr. druga mobilna telefonska številka, izberite + v ustreznem podatkovnem polju.

Opomba

Zaslonski gumb + se prikaže le, če je mogoče dodajati več informacij za to kategorijo podatkov.

Odvisno od izbranega polja se prikaže glavna ali pomožna tipkovnica ⇨ 16.

Vnesite nove podatke in izberite zaslonski gumb pred vnosnim poljem.

Spremembe shranite z **Shrani** v pogledu s podrobnostmi stika.

Brisanje stikov

Brisanje posameznega stika

Za urejanje enega samega stika odprite seznam stikov vozila. Izberite zelen stik v seznamu stikov vozila.

Izberite **Uredi stik** na desni strani zaslona.

Če želite izbrisati stik in vse z njim povezane podatke, izberite **Zbriši**. Prikaže se potrditveno sporočilo.

Potrdite sporočilo. Vnos je izbrisan.

Brisanje celotnega seznama stikov vozila

Če želite izbrisati celoten seznam stikov vozila, odprite seznam stikov vozila.

Izberite **Spremeni imenik** na desni strani zaslona. Prikaže se seznam virov stikov, ki so na voljo. Trenutno aktiven seznam stikov je označen z **✓**.

Izberite zaslonski gumb – zraven **Vozilo**. Prikaže se potrditveno sporočilo.

Če želite izbrisati seznam, potrdite sporočilo.

Razvrščanje seznamov stikov

Pri privzeti nastavitvi so sezname razvrščeni v abecednem redu po imenu. Če ime ni na voljo, se pri tej razvrstitvi upošteva priimek. Če ni imena ali priimka, se kot merilo razvrščanja upošteva eden od prvih vnesenih znakov.

Vrstni red razvrščanja se lahko spremeni če sta ime in priimek shranjena v dveh različnih poljih.

Če želite spremeniti vrstni red sortiranja, izberite **Izberi**.

Izberite želen vrstni red razvrščanja. Seznam se razvrsti glede na izbiro.

Nastavitve tonov

V meniju zvočnih nastavitev lahko nastavite lastnosti zvoka. Ta meni lahko odprete iz glavnega zvočnega menija.

Opomba

Nastavitve tonov po meri lahko shranite med priljubljene. Podroben opis ⇨ 17.

Za vstop v meni zvočnih nastavitev izberite **MENI** v ustreznem glavnem avdio meniju. Izberite **Nastavitve zvoka**.



Visoki toni

To nastavitve uporabite za ojačenje ali oslabitev visokih frekvenc avdio virov.

Nastavitve prilagodite z zaporednim dotikanjem – ali +.

Namesto tega lahko premaknete drsnik na vrstici za nastavitve.

Srednjetonsko območje

To nastavitve uporabite za ojačenje ali oslabitev srednjih frekvenc avdio vira.

Nastavitve prilagodite z zaporednim dotikanjem – ali +.

Namesto tega lahko premaknete drsnik na vrstici za nastavitve.

Nizki toni

To nastavitve uporabite za ojačenje ali oslabitev nizkih frekvenc avdio virov.

Nastavitve prilagodite z zaporednim dotikanjem – ali +.

Namesto tega lahko premaknete drsnik na vrstici za nastavitve.

Glasnost levo-desno in spredaj-zadaj

V sliki na desni strani menija določite točko v potniški kabini, kjer naj bo zvok najboljši.

Nastavitve lahko spremenite z dotikanjem ^, v, < in >.

Za hiter preklop med sprednjimi in zadnjimi zvočniki izberite **Spredaj** ali **Zadaj** na zgornji ali spodnji strani diagrama vozila.

Načini izenačevalnika zvoka

Za prilagoditev zvoka določenim glasbenim slogom izberite enega od zaslonskih gumbov v interaktivni izbirni vrstici.

Če želite nastaviti zvok po meri izberite **PO MERI**.

Nastavitve glasnosti

Maksimalna glasnost ob vklopu

Pritisnite  in izberite **NASTAVITVE** na začetnem zaslonu.

Pomaknite se skozi seznam in izberite **Radio** in nato **Maksimalna glasnost pri vklopu radia**.

Dotaknite se – ali + za nastavev zelene glasnosti.

Samodejna nastavev glasnosti

Pritisnite  in izberite **NASTAVITVE** na začetnem zaslonu.

Pomaknite se skozi seznam in izberite **Radio** in nato **Samodejna nastavev glasnosti**.

Za izbiro ravni prilagajanja glasnosti nastavev **Samodejna nastavev glasnosti** na eno od možnosti.

Izklop: glasnost se s povečevanjem hitrosti vozila ne spreminja.

Visoko: maksimalno povečanje glasnosti sorazmerno s povečevanjem hitrosti vozila.

Glasnost prometnih obvestil

Za nastavev glasnosti prometnih obvestil nastavev želeno glasnost, medtem ko sistem predvaja prometno obvestilo. S tem bo nastavev shranjena v sistemu.

Nastavitve sistema

Različne nastavitve in prilagoditve Infotainment sistema je mogoče izvajati prek aplikacije **NASTAVITVE**.



Čas in datum

Pritisnite  in izberite **NASTAVITVE** na začetnem zaslonu.

Izberite **Čas in datum**.

Nastavev ure

Za vstop v ustrezni podmeni izberite **Nastavi čas**.



Izberite **Auto nast.** na dnu zaslona. Aktivirajte **Vklop - RDS** ali **Izklop - samodejno**.

Če je izbrana možnost **Izklop - samodejno**, nastavite ure in minute z dotikom \wedge ali \vee .

Za izbiro prikaza časa se dotaknite **12-24 ur** na desni strani zaslona.

Če izberete 12-urni prikaz, se prikaže tretji stolpec za nastavitve AM ali PM. Izberite želeno opcijo.

Nastavi čas

Za vstop v ustrezni podmeni izberite **Nastavi datum**.

Opomba

Če je informacija o datumu samodejna, ta element menija ni na voljo.

Izberite **Auto nast.** na dnu zaslona. Aktivirajte **Vklop - RDS** ali **Izklop - samodejno**.

Če je izbrana možnost **Izklop - samodejno**, nastavite datum z dotikom \wedge ali \vee .

Zaslon ure

Za vstop v ustrezni podmeni izberite **Prikaži uro**.

Za izključitev digitalnega prikaza ure v menijih izberite **Izklop**.

Jezik

Pritisnite \wedge in izberite **NASTAVITVE** na začetnem zaslonu.

Pomaknite se skozi seznam in izberite **Jezik**.

Opomba

Trenutno aktiven jezik je označen z \checkmark .

Pomikajte se skozi seznam in izberite zelen jezik.

Zaščiteni način

Če vključite zaščiteni način, se vsi zasloni zaklenejo in v sistemu ni mogoče opraviti nobenih sprememb.

Opomba

Sporočila, povezana z vozilom in vzvratno kamero, ostanejo omogočena.

Zaklepanje sistema

Pritisnite \wedge in izberite **NASTAVITVE** na začetnem zaslonu.

Pomaknite se skozi seznam in izberite **Način blokiranja**. Prikaže se tipkovnica.

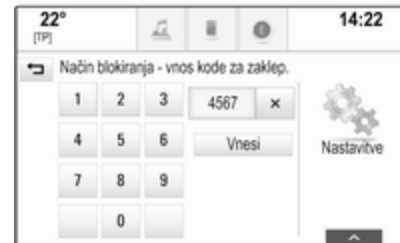

Vnesite štirimestno kodo in izberite **Vnesi**. Ponovno se prikaže tipkovnica.

Za potrditev prvega vnosa znova vnesite štirimestno kodo in izberite **Zakleni**. Sistem se zaklene.

Odklepanje sistema

Vklopite Infotainment sistem. Prikaže se tipkovnica.



Vnesite ustrezno štirimestno kodo in izberite **Odkleni**. Sistem se odklene.

Pozabljena PIN koda

V zvezi s povrnitvijo privzete PIN kode se obrnite na servisno delavnico.

Zaslon

Pritisnite  in izberite **NASTAVITVE** na začetnem zaslonu.

Pomaknite se skozi seznam in izberite **Prikaži**.

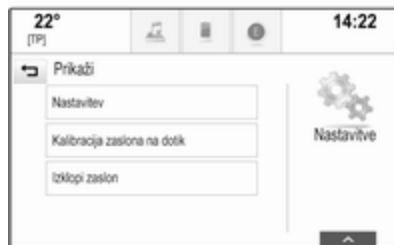

Način

Za vstop v ustrezni podmeni izberite **Nastavitve**.

Ovisno od zunanjih svetlobnih pogojev izberite **Dnevna nastavitve** ali **Nočna nastavitve**.

Če izberete **Auto**, sistem nastavi zaslon samodejno.

Kalibracija zaslona na dotik

Za vstop v ustrezni podmeni izberite **Kalibracija zaslona na dotik**.



Sledite napotkom na zaslonu z dotiki ustreznih označenih točk. Zaslon na dotik je kalibriran.

Izklop zaslona

Izberite **Izklopi zaslon** za izklop zaslona.

Za ponovni vklop zaslona se dotaknite zaslona na dotik ali pritisnite gumb na upravljalni plošči.

Povrnitev tovarniških nastavitev

Pritisnite  in izberite **NASTAVITVE** na začetnem zaslonu.

Pomaknite se skozi seznam in izberite **Nazaj na tovarniške nastavitve**.

Obnovitev nastavitve vozila

Za obnovitev vseh osebnih nastavitvev vozila izberite **Obnovitev nastavitvev vozila**. Prikaže se opozorilo.

Izberite **Obnovitev**. Nastavitve so ponastavljene.

Brisanje vseh zasebnih podatkov

Izberite **Zbriši vse osebne podatke**, če želite izbrisati naslednje podatke:

- združene naprave Bluetooth
- shranjeni telefonski imeniki
- sezname stikov v vozilu
- sezname ciljev
- priljubljene

Prikaže se opozorilo.

Izberite **Zbriši**. Podatki so izbrisani.

Obnovitev nastavitve radia

Izberite **Obnovitev nastavitve radia**, če želite ponastaviti naslednje podatke:

- Nastavitve tonov
- Nastavitve glasnosti
- nastavitve govora
- vrstica aplikacije
- viri stikov

Prikaže se opozorilo.

Izberite **Obnovitev**. Nastavitve so ponastavljene.

Informacije o programski opremi

Pritisnite  in izberite **NASTAVITVE** na začetnem zaslonu.

Pomaknite se skozi seznam in izberite **Info o programski opremi**.



Prikaže se seznam s številkami različic vseh aplikacij, ki naložene v sistem.

Posodobljanje programske opreme

Za posodobitev sistemske programske opreme se obrnite na svojo delavnico.

Radio

Uporaba	30
Iskanje postaj	30
Sistem posredovanja podatkov prek radijskega sprejemnika (Radio Data System)	31
Digitalni avdio sprejem	33

Uporaba

Radio deluje v okviru aplikacije **AVDIO**.



Vključitev funkcij radia

Pritisnite  in izberite **AVDIO** na začetnem zaslonu. Izberite **RADIO** v interaktivni izbirni vrstici.

Izbira valovnega območja

Za preklapljanje med različnimi valovnimi območji pritisnite **RADIO**.

Iskanje postaj

Samodejno iskanje postaj

Za predvajanje prejšnje ali naslednje postaje pritisnite **◀◀** ali **▶▶**.

Ročno iskanje postaj

Pridržite pritisnjeno **◀◀** ali **▶▶**. Tik preden najdete želeno frekvenco, spustite ustrezno tipko.

Naravnavanje postaj

Izberite **NASTAVI** v interaktivni izbirni vrstici. Prikaže se tipkovnica.



Dotaknite se polja **Vhodna frekvenca** in vnesite želeno frekvenco. Potrdite vnos.

Seznami postaj

Seznam postaj vsebuje izbirni seznam vseh radijskih postaj v trenutnem območju sprejema.

Za prikaz seznama radijskih postav v izbranem valovnem območju izberite **IŠČI** v interaktivni izbirni vrstici.

Prikaže se seznam postaj.



Opomba

Trenutno sprejeta postaja je označena.

Pomikajte se skozi seznam in izberite želeni element seznama.

Seznami kategorij

Veliko RDS postaj ⇨ 31 in DAB ⇨ 33 pošilja PTY kodo, ki označuje tip oddajane programa (npr. novice). Nekatere postaje lahko spremenijo PTY kodo odvisno od trenutno predvajane vsebine.

Infotainment sistem shrani te postaje, sortirane po tipu programa, na ustrezen kategorijski seznam.

Opomba

Element seznama **Kategorije** je na voljo samo za valovni območji FM in DAB.

Za prikaz menija ustreznega valovnega območja izberite **MENI** v interaktivni izbirni vrstici, nato izberite **Kategorije**.

Prikaže se seznam programskih kategorij, ki so trenutno na voljo.

Izberite želeno kategorijo. Pojavi se seznam postaj, ki oddajajo izbrani tip programa.

Izberite želeno postajo.

Posodabljanje seznama postaj

Če sprejem postaj na seznamu postaj na določenem valovnem območju ni več možen, izberite **Posodobi seznam postaj**.

Opomba

Seznam kategorij je posodobljen, ko je posodobljen seznam postaj valovnega območja.

Dokler iskanje ni končano, je na zaslonu prikazano **Posodabljanje postaj**.

Sistem posredovanja podatkov prek radijskega sprejemnika (Radio Data System)

RDS je storitev FM postaj, ki bistveno izboljša iskanje želene postaje in njen nemoten sprejem.

Prednosti RDS

- Na zaslonu se namesto frekvence postaje izpiše ime njenega programa.
- Med iskanjem postaj Infotainment sistem naravna samo RDS postaje.
- Infotainment sistem vedno naravna najbolj sprejemljivo frekvenco naravnane postaje v smislu AF (Alternative Frequency).
- Odvisno od sprejete postaje Infotainment sistem izpiše na zaslonu tekst radia, ki lahko vsebuje, na primer, informacije o trenutnem programu.

Nastavitve RDS

Za konfiguracijo nastavitvenih možnosti RDS, vključite radio in izberite valovno območje FM. Za prikaz menija FM izberite **MENI** v interaktivni izbirni vrstici.

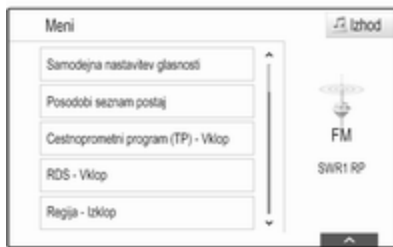

RDS

Nastavite **RDS - Vklp** ali **RDS - Izklop**.

Program z informacijami o prometu (TP)

Radijske postaje s cestnoprometnimi obvestili so RDS postaje, ki posredujejo obvestila o cestnem prometu. Če je vključena storitev cestnoprometnih obvestil, se trenutno aktivna funkcija v času oddajanja obvestil prekine.

Pri vključenih storitvah cestnoprometnih obvestil je v vseh glavnih menjijih v zgornji vrstici prikazano **[TP]**. Če trenutna postaja ali predvajani medij

ni TP postaja, se prikaže **[]** in začne se samodejno iskanje naslednje postaje s cestnoprometnimi obvestili. Ko sistem najde postajo s cestnoprometnimi obvestili, je **[TP]** osvetljen. Če radio ne najde postaj s cestnoprometnimi informacijami, na zaslonu ostane **[]**.

Ko radijska postaja predvaja cestnoprometno obvestilo, se prikaže sporočilo.

Za prekinitev obvestila in vrnitev na zadnjo aktivno funkcijo preključite obvestilo.

Nastavite **Cestnoprometni program (TP) - Vklp** ali **Cestnoprometni program (TP) - Izklop**.

Regija

Nekatere RDS postaje predvajajo na različnih frekvencah programe, ki se lokalno razlikujejo.

Če je vključena regionalizacija, bodo po potrebi izbrane alternativne frekvence z enakimi regionalnimi programi. Če je regionalizacija izključena, so spremenljive frekvence postaj izbrane ne glede na regionalne programe.

Nastavite **Regija - Vkllop** ali **Regija - Izklop**.

Digitalni avdio sprejem

DAB digitalno predvaja radijske postaje.

Prednosti radia DAB

- DAB postaje so na zaslonu prikazane z nazivom programa namesto oddajne frekvence.
- S sistemom DAB je lahko predvajanih več radijskih programov (storitev) v enem skupku.
- Poleg visokokakovostnih digitalnih avdio storitev je DAB sposoben predvajati tudi podatke, povezane s programom in druge podatkovne storitve, vključno s prometnimi in potovalnimi informacijami.
- Takoj ko DAB sprejemnik lahko ujame signal, ki ga pošlje oddajnik (tudi če je signal zelo šibak), je zagotovljeno zvočno predvajanje.

- V primeru slabega sprejema se glasnost samodejno zmanjša, da prepreči neprijeten hrup.

Če je signal DAB preveč moten, da bi ga sprejemnik lahko predvajal, se sprejem povsem prekine. Temu se lahko izognete z vklopom **Preklop DAB na DAB** in/ali **Preklop DAB na FM** v meniju DAB (glejte spodaj).

- Motnje, ki jih povzročijo oddajniki s podobno valovno dolžino (AM ali FM postaje, kar je za le-te značilno), se pri DAB ne pojavljajo.
- Če DAB signal odbijejo naravne ovire ali stavbe, je kakovost sprejema še boljša, kar se pri FM in AM sprejemu bistveno pokvari.
- Ko je omogočen sprejem DAB, ostane sprejemnik FM Infotainment sistema dejaven v ozadju in stalno išče najboljše dostopne postaje FM. Če je vključena funkcija TP ↵ 31, se predvajajo prometna obvestila postaje FM z najmočnejšim sprejemom. Če želite da

cestnoprometna obvestila FM radia ne prekinjajo sprejema radia DAB izključite funkcijo TP.

Nastavitve DAB

Za konfiguracijo nastavitvenih možnosti DAB vključite radio in izberite valovno območje DAB. Za prikaz menija DAB izberite **MENI** v interaktivni izbirni vrstici.



DAB obvestila

Številne postaje DAB poleg glasbenih programov oddajajo tudi obvestila različnih kategorij. Če vključite nekatere ali vse kategorije, se

trenutna DAB storitev med oddajanjem obvestil teh kategorij prekine.

Za prikaz seznama kategorij DAB, izberite **DAB sporočila**.

Izberite zelene kategorije. Izbrane kategorije so označene z **✓**.

Opomba

DAB obvestila so sprejeta le, če je aktivirano DAB valovno območje.

Preklop DAB v DAB

Pri aktivirani funkciji aparat preklopi na isti program na drugem skupku DAB (če je na voljo), če je DAB signal preveč moten, da bi ga sprejemnik lahko predvajal.

Nastavite **Preklop DAB na DAB - Vklop** ali **Preklop DAB na DAB - Izklop**.

Preklop DAB v FM

Pri aktivirani funkciji aparat preklopi na ustrezno FM postajo aktivne DAB storitve (če je na voljo), kadar je DAB signal prešibek, da bi ga sprejemnik lahko predvajal.

Nastavite **Preklop DAB na FM - Vklop** ali **Preklop DAB na FM - Izklop**.

Valovno območje L

Če je vključena možnost **L frekvenca**, Infotainment sistem sprejema dodatno frekvenčno območje. Frekvenčno območje valovnega območja L zajema zemeljski in satelitski radio (1452 - 1492 MHz).

Nastavite **L frekvenca - Vklop** ali **L frekvenca - Izklop**.

Intellitext

Funkcija **Intellitext** omogoča sprejem dodatnih informacij, kot so obvestila, finančne informacije, šport, novice itd.

Za prikaz podrobnih informacij izberite eno od kategorij in nato zelen element.

Zunanje naprave

Splošne informacije	35
Predvajanje zvoka	36
Predvajanje filmov	37
Uporaba aplikacij za pametni telefon	38
Uporaba aplikacij	39

Splošne informacije

Na sredinski konzoli sta dva USB-vhoda in priključek AUX za priključitev zunanjih naprav.

Opomba

Priključek mora biti vedno čist in suh.

Vhod AUX

Zunanje naprave lahko priključite v vhod AUX.

Infotainment sistem lahko predvaja glasbene datoteke iz teh naprav.

Zvočni signal zunanje naprave, priključene na AUX vhod, se predvaja prek zvočnikov Infotainment sistema.

Glasnost in zvok je mogoče nastaviti prek Infotainment sistema. Vse druge funkcije je treba upravljati na zunanji napravi.

Povezava/odstranitev naprave

Za priključitev zunanje naprave na AUX vhod Infotainment sistema uporabite naslednji kabel:

3-polni za zvočne vire.

Če želite odklopiti napravo AUX, izberite drugo funkcijo in nato odstranite napravo AUX.

USB priključek

V vsak USB-vhod lahko priključite MP3-predvajalnik, USB-napravo ali pametni telefon.

Infotainment sistem lahko predvaja glasbene in filmske datoteke iz teh naprav.

S priklopom na USB vhod je zgoraj omenjene naprave mogoče upravljati preko upravljalnih elementov in menijev Infotainment sistema.

Opomba

Infotainment sistem ne podpira vseh zunanjih naprav. Preverite združljivost na našem spletnem mestu.

Povezava/odstranitev naprave

Priključite USB napravo v USB vhod.

Opomba

Če datotek v priključenem USB pomnilniku ni mogoče brati, se pojavi ustrezno sporočilo o napaki in Infotainment sistem samodejno preklopi na prejšnjo funkcijo.

Če želite odstraniti USB napravo, najprej izberite drugo funkcijo in USB napravo odstranite.

Svarilo

Izogibajte se izklapljanju naprave med predvajanjem. To bi lahko poškodovalo napravo ali Infotainment sistem.

Bluetooth

Naprave, ki podpirajo profila Bluetooth glasbe A2DP in AVRCP, lahko brezžično povežete z Infotainment sistemom.

Infotainment sistem lahko predvaja glasbene datoteke iz teh naprav.

Povezava/odstranitev naprave

Podroben opis Bluetooth povezave ↪ 66.

Upravljanje Bluetooth naprav

Če želite zamenjati povezavo Bluetooth napravo, izberite **MENI** v interaktivni izbirni vrstici.

Izberite **Uredi Bluetooth naprave**, da se prikaže seznam naprav.

Podroben opis ↪ 66.

Formati datotek

Podprte so samo naprave, ki so formatirane v datotečnih sistemih FAT32, NTFS in HFS+.

Opomba

Nekatere datotek se morda ne bodo predvajale pravilno. Vzrok tega je lahko različen format zapisa ali stanje datoteke.

Datotek iz spletnih trgovin, ki imajo vključeno digitalno upravljanje pravic (DRM), ni mogoče predvajati.

Infotainment sistem lahko predvaja naslednje zvočne in filmske datoteke prek zunanjih naprav.

Zvočne datoteke

Sistem lahko predvaja zvočne zapise .MP3, .WMA, .AAC, .M4A in .AIF.

Če predvajana datoteka vsebuje značko ID3, lahko Infotainment sistem prikaže dodatne informacije, npr. naslov skladbe ali izvajalec.

Filmske datoteke

Sistem podpira filmske datoteke v formatih .AVI, .MPG, .MP4, .XVID in .WMV.

Na splošno so podprte vse običajne avdio in video kombinacije za mobilne naprave.

Predvajanje zvoka

Začetek predvajanja

Če naprava ni povezana, jo povežite ↪ 35.

Pritisnite  in izberite **AVDIO** na začetnem zaslonu.

Za vključitev zelenega medijskega vira večkrat pritisnite **MEDIJI** v interaktivni izbirni vrstici.

Primer: glavni meni USB.



Funkcijski gumbi

Premor med predvajanjem

Izberite **II**, če želite ustaviti predvajanje.

Izberite **▶**, če želite nadaljevati s predvajanjem.

Preskok na prejšnjo ali naslednjo skladbo

Za predvajanje prejšnje ali naslednje skladbe izberite **◀◀** ali **▶▶**.

Hitro predvajanje naprej ali nazaj

Za hitro predvajanje nazaj ali naprej, se dotaknite in držite gumb **◀◀** ali **▶▶**.

Namesto tega lahko premaknete drsnik na časovni vrstici (na voljo samo za USB).

Brskanje funkcij

Za prikaz zaslona brskalnika izberite **IŠČI** v interaktivni izbirni vrstici.



Izberite **SEZ.PREDV.**, **UMETNIKI**, **ALBUMI**, **PESMI**, **ŽANRI** ali **VEČ**. **VEČ** vsebuje dodatne kategorije: **Vpogled v mapo**, **Podcasti**, **Audio knjige**, **Video** in **Skladatelji**.

Brskajte po kategorijah, dokler ne najdete zelene skladbe. Izberite skladbo za predvajanje.

Vrstni red predvajanja

Če vključite **Mešanje**, se bodo skladbe aktivne naprave predvajale v naključnem vrstnem redu.

Opomba

Pri predvajanju iz pomnilnika USB je funkcija naključnega predvajanja odvisna od izbranega filtra za predvajanje skladb, npr. album, izvajalec, zvrst.

Za prikaz zelenega avdio menija izberite **MENI** v interaktivni izbirni vrstici.

Nastavite **Razvrščanje - Vkllop** ali **Razvrščanje - Izkllop**.

Predvajanje filmov

Začetek predvajanja videa

Priključite napravo ⇨ 35.

Pritisnite **AVDIO** in izberite **AVDIO** na začetnem zaslону.

Za vključitev zelenega medijskega vira večkrat pritisnite **MEDIJI** v interaktivni izbirni vrstici.

Izberite **IŠČI** in nato **VEČ**. Izberite **Video** in nato želeno filmsko datoteko. Začne se predvajanje videa.

Opomba

Video se lahko predvaja samo pri vklopljeni ročni zavori.



Funkcijski gumbi

Premor med predvajanjem

Izberite **II**, če želite ustaviti predvajanje.

Izberite **►**, če želite nadaljevati s predvajanjem.

Preskok na prejšnjo ali naslednjo datoteko

Za predvajanje prejšnje ali naslednje filmske datoteke izberite **◀◀** ali **▶▶**.

Hitro predvajanje naprej ali nazaj

Za hitro predvajanje nazaj ali naprej, se dotaknite in držite gumb **◀◀** ali **▶▶**.

Namesto tega lahko premaknete drsnik na časovni vrstici.

Video meni

Za prikaz video menija izberite **MENI** v interaktivni izbirni vrstici.

Uporaba aplikacij za pametni telefon

Aplikacije za projekcijo telefona Apple CarPlay™ in Android Auto™ prikazujejo izbrane aplikacije z vašega pametnega telefona na zaslonu Infotainment sistema in omogočajo upravljanje neposredno z upravnimi elementi Infotainment sistema.

Preverite pri proizvajalcu naprave, ali je ta funkcija združljiva z vašim pametnim telefonom in ali je ta aplikacija na voljo v državi, kjer ste.

Priprava pametnega telefona

Androidni telefon: Prenesite aplikacijo Android Auto v svojo pametni telefon iz trgovine Google Play™.

iPhone®: prepričajte se, da je v vašem pametnem telefonu aktivirana Siri®.

Aktiviranje projekcije telefona v meniju za nastavitve

Pritisnite  in izberite **NASTAVITVE** na začetnem zaslonu.

Pomikajte se skozi seznam in izberite **Apple CarPlay** ali **Android Auto**, da se prikaže podmeni.

Preverite ali je ustrezna aplikacija aktivirana.

Za prikaz seznama vseh naprav, ki so registrirane za to funkcijo, izberite **Upravljalj naprave**.

Povezava mobilnega telefona

Priključite pametni telefon na USB vhod ↗ 35.

Zagon projekcije telefona

Za zagon projekcije telefona pritisnite ↗, nato izberite **PROJEKCIJA**.

Opomba

Če Infotainment sistem prepozna aplikacijo, se lahko ikona aplikacije spremeni v **Apple CarPlay** ali **Android Auto**.

Funkcijo lahko zaženete tudi tako, da pritisnete in držite ↗ nekaj sekund.

Prikazani zaslon projekcije telefona je odvisen od vašega pametnega telefona in različice programske opreme.

Vrnitev na zaslon Infotainment sistema

Pritisnite ↗.

Uporaba aplikacij

V Infotainment sistem lahko prek aplikacije **SHOP** naložite zunanje aplikacije.

Registracija uporabnikov

Ko prvič zaženete aplikacijo TRGOVINA, se morate registrirati kot uporabnik.

Pritisnite ↗, nato izberite **SHOP**.

Sledite navodilom na zaslonu:

1. Začnite postopek registracije.
2. Vnesite ime in priimek.
3. Izberite svojo državo.
4. Sprejmite pogoje uporabe in obvestilo o zasebnosti.

Opomba

Če si želite prebrati pogoje uporabe in izjavo o zasebnosti, lahko besedilo prikažete na zaslonu ali pa ga pošljete na svoj e-poštni naslov.

Ko je postopek registracije končan, se prikaže osnovna stran aplikacije trgovine.

Opomba

Aplikacije iz trgovine z aplikacijami je mogoče prenesti samo če je Infotainment sistem povezan z internetom.

Internetna povezava

Potrebna je vzpostavitev internetne povezave bodisi pred dostopne točke OnStar Wi-Fi v vozilu ali prek zunanje naprave, npr. pametnega telefona.

Pritisnite ↗ in nato izberite **NASTAVITVE**. Izberite **Wi-Fi** da prikažete meni omrežja Wi-Fi.

Preverite, ali je omrežje **Wi-Fi** vklopljeno.

Izberite **Upravljanje omrežij Wi-Fi**, da prikažete podmeni za internetno povezavo. Če želite vzpostaviti novo povezavo, izberite **Dodaj drugo omrežje**. Sledite navodilom na zaslonu.

Prenos aplikacije

Preden lahko v Infotainment sistemu uporabite zunanjo aplikacijo, jo morate prenesti v sistem.

Pritisnite , nato izberite **SHOP**. Izberite zavihek Brskanje, da odprete prikaz vseh aplikacij, ki so na voljo za prenos. Izberite zeleno aplikacijo, da prikažete njeno osnovno stran, nato pa začnite postopek prenosa.

Opomba

Do aplikacij, ki ste jih prenesli v Infotainment sistem, lahko dostopate prek osnovnega zaslona.

Zagon aplikacije

Pritisnite ; po potrebi se pomaknite po straneh začetnega zaslona, nato pa izberite preneseno aplikacijo, ki jo želite zagnati.



Opomba

Nekatere aplikacije pri prvem zagonu zahtevajo registracijo.

Brisanje aplikacije

Pritisnite , nato izberite **SHOP**. Do prenesenih aplikacij lahko dostopate prek zavihka za prenesene aplikacije. Izberite zeleno aplikacijo, da prikažete njeno osnovno stran, nato pa začnite postopek brisanja.

Aplikacija se izbriše iz Infotainment sistema.

Nastavitve

Internetna povezava

Pritisnite , nato izberite **SHOP**. Izberite zavihek z nastavitvami, da prikažete meni Nastavitve, kjer izberite možnost Omrežja.

Aktivirajte zeleno omrežje.

Info

Če želite prikazati informacije o trgovini z aplikacijami, pritisnite , nato pa izberite **SHOP**. Izberite zavihek z nastavitvami, da prikažete meni Nastavitve, kjer izberite možnost Informacije.

Pogoji uporabe in obvestilo o zasebnosti

Če želite prikazati pogoje uporabe in obvestilo o zasebnosti, pritisnite , nato pa izberite **SHOP**. Izberite zavihek z nastavitvami. Izberite zeleni element menija.

Po želji lahko besedila pošljete na svoj e-poštni naslov.

Na dnu zaslona izberite možnost **E-pošta**. Vnesite svoj e-poštni naslov in potrdite vnos. Izbrana besedila bodo poslana na vaš e-poštni naslov.

Ponastavitev uporabnika

Če želite izbrisati podatke, ki ste jih vnesli pri registraciji, pritisnite , nato pa izberite **SHOP**. Izberite zavihek z nastavitvami, da prikažete meni Nastavitve, kjer ponastavite vse na uporabnika vezane nastavitve.

Vodenje

Splošne informacije	41
Uporaba	42
Vnos cilja	48
Vodenje	54

Splošne informacije

Navigacijski sistem vas zanesljivo vodi na vaš cilj.

Pri izračunu poti se upošteva sedanje stanje prometa. V ta namen sprejema Infotainment sistem prometna obvestila sprejemnega območja, skozi katerega potujete prek RDS TMC funkcije.

Navigacijski sistem pa vendarle ne more računati na nagle prometne spremembe, nenadne prometne nesreče, težave, nevarnost, opozorila, do katerih pride nenadno in nenapovedano (npr. delo na cesti).

Svarilo

Uporaba navigacijskega sistema ne odvezuje voznika obveznosti in odgovornosti primernega obnašanja na cesti. Prometne predpise moramo vedno upoštevati. Če informacije navigacijskega vodiča nasprotujejo prometnim predpisom, imajo prometni predpisi vedno prednost.

Delovanje navigacijskega sistema

Navigacijski sistem zaznava položaj in premikanje vozila s pomočjo senzorjev. Prevožena pot se ugotavlja prek signala merilnika hitrosti in vrtiljivega senzorja, ki zaznava zavijanje vozila. Položaj se določa z GPS sateliti (Global Positioning System).

S primerjavo signala senzorjev in digitalnih zemljevidov je mogoče določiti položaj z natančnostjo približno 10 metrov.

Sistem deluje tudi v primeru slabšega sprejema GPS, vendar je natančnost pri določanju položaja manjša.

Po vnosu ciljnega naslova ali zanimive točke (najbližja bencinska črpalka, hotel itd.) se izračuna pot od trenutne lokacije do izbranega cilja.

Vodenje po poti je izvedeno prek glasovnih navodil in puščice ter s pomočjo barvnega zemljevida.

Pomembna informacija

TMC sistem cestnoprometnih obvestil in dinamičnega vodenja

TMC sistem cestnoprometnih obvestil prejema informacije o trenutnem stanju prometa od TMC radijskih postaj. Ta informacija je vključena v izračunu celotne poti. Med tem postopkom je pot načrtovana na tak način, da se sistem izogiba, težavam v prometu, česar kriterij izberete predhodno.

Če pride do težav v prometu med aktivnim vodenjem, se v odvisnosti od predhodnih nastavitvev pojavi sporočilo o tem, ali je pot potrebno spremeniti.

TMC prometne informacije se izpišejo na prikazu zemljevida v obliki simbolov ali podrobnega besedila v meniju TMC sporočil.

Pogoj za uporabo TMC prometnih informacij je, da sistem sprejema TMC postaje v ustreznem področju.

Postaje s cestnoprometnimi obvestili TMC lahko izberete v navigacijskem meniju ↷ 42.

Podatki zemljevida

Vsi potrebni podatki zemljevida so shranjeni v Infotainment sistemu. Za posodobitev programske opreme zemljevidov prek USB vhoda stopite v stik s servisno delavnico.

Uporaba

Če želite prikazati zemljevid za vodenje, pritisnite , nato pa na začetnem zaslonu izberite **NAVIGACIJA**.

Vodenje po poti ni dejavno



Trenutna lokacija je označena s krogom in puščico, ki kaže v smeri potovanja.

Po približno 15-sekundnem premoru vrstica za aplikacije in interaktivna izbirna vrstica izgineta z zaslona in zemljevid se prikaže celozaslonskem načinu.



Za ponovni prikaz vrstice za aplikacije in interaktivne izbirne vrstice, se dotaknite poljubnega mesta zaslona.

Vodenje po poti je dejavno



- Prikaže se pogled zemljevida.
- Aktivna pot je označena z barvno črto.
- Premikajoče se vozilo je označeno s krogcem.
- Naslednji razcep je označen s simbolom puščice na desni strani zaslona.
- Desna stran prikazuje vodenje po voznih pasovih.

- Čas prihoda je prikazan nad simbolom puščice.
- Razdalja do naslednjega razcepa je prikazana pod simbolom puščice.

Premikanje zemljevida

Pomikanje

Za pomikanje po zemljevidu položite prst na poljubno mesto na zaslonu in podrsate z njim navzgor, navzdol, na levo ali na desno, odvisno od zelene smeri premika slike.

Zemljevid se ustrezno premakne in prikaže nov odsek.

Za vrnitev na trenutno lokacijo izberite **PONOVI** v interaktivni izbirni vrstici.

Sredinski pogled

Dotaknite se zelene lokacije na zaslonu. Zemljevid se prikaže s to lokacijo v sredini.

Pojavi se rdeči ○ in v oznaki je prikazana ustrezna lokacija z naslovom.



Za vrnitev na trenutno lokacijo izberite **PONOVI** v interaktivni izbirni vrstici.

Povečevanje in pomanjševanje

Za povečanje izbrane lokacije na zemljevidu izberite **POVEČAJ**.

Za pomanjšanje in prikaz večjega območja okrog izbrane lokacije izberite **POMANJŠ..**

Gumb Pregled

Med aktivnim vodenjem po načrtani poti je prikazan zasloni gumb **PREGLED** v interaktivni izbirni vrstici.

Za prikaz pregleda trenutno aktivne poti na zemljevidu izberite **PREGLED**.

Zaslonski gumb se spremeni v **PONOVI**.

Za vrnitev na običajni pogled izberite **PONOVI**.

Prikaz zemljevida

Način prikaza

V interaktivni izbirni vrstici izberite **MENI**, nato izberite **Prikaz zemljevida** za prikaz ustreznega podmenija.

Izberite zelen pogled zemljevida (**3D pogled**, **V smeri vožnje**, **Sever navzgor**).

Opomba

Namesto tega lahko zaporedoma izbirate  v vrstici za aplikacije in tako hitro menjate različne poglede zemljevida (**3D pogled**, **V smeri vožnje**, **Sever navzgor**).

Avdio informacije

Če je nastavljena možnost **Avdio informacije - Vklop**, so na zaslonu zemljevida prikazane informacije o postaji, albumu ali skladbi, ki se trenutno predvaja.

V interaktivni izbirni vrstici izberite **MENI**, nato izberite **Prikaz zemljevida** za prikaz ustreznega podmenija.

Nastavite **Avdio informacije - Vklop** ali **Avdio informacije - Izklop**.

Način zaslona

V interaktivni izbirni vrstici izberite **MENI**, nato izberite **Prikaz zemljevida** za prikaz ustreznega podmenija.

Izberite **Prikaz dan / noč**.

Odvisno od zunanjih svetlobnih pogojev vključite **Dnevna nastavitvev** ali **Nočna nastavitvev**.

Za samodejno nastavitvev zaslona vključite **Auto**.

Prikaz zgradb

V interaktivni izbirni vrstici izberite **MENI**, nato izberite **Prikaz zemljevida** za prikaz ustreznega podmenija.

Zgradbe so lahko prikazane v pogledu 3D ali običajnem pogledu.

Nastavite **3D stavbe - Vklop** ali **3D stavbe - Izklop**.

Funkcija samodejnega zuma

V interaktivni izbirni vrstici izberite **MENI**, nato izberite **Prikaz zemljevida** za prikaz ustreznega podmenija.

Sistem lahko v določenih situacijah samodejno zumira pogled zemljevida.

Nastavite **Avtomatsko povečanje - Vklop** ali **Avtomatsko povečanje - Izklop**.

Ikone zanimivih točk (POI)

V interaktivni izbirni vrstici izberite **MENI**, nato izberite **Prikaži ikone "zanimive točke"** za prikaz ustreznega podmenija.

Če vključite možnost **Ikone "zanimive točke"**, se na zemljevidu prikažejo zanimive točke v bližini trenutne lokacije ali ob načrtovani poti.

Nastavite **Zanimive točke - Vklop** ali **Zanimive točke - Izklop**.

Če je možnost **Ikone "zanimive točke"** nastavljena na **Vklop**, aktivirajte kategorije zanimivih točk, ki naj bodo prikazane.

Če želite opustiti vse kategorije, izberite **Počisti vse**.

Informacije o trenutni lokaciji

Za prikaz navigacijskega menija izberite **MENI** v interaktivni izbirni vrstici.



Izberite **Trenutna lokacija** za prikaz podmenija s podrobnostmi o najbližjem naslovu, koordinatah in zanimivih točkah (⇨ 48) v okolici trenutne lokacije.



Najbližji naslov

V tem podmeniju lahko v sistem shranite najbližji naslov.

Izberite **Najbližji naslov**: za prikaz pogleda s podrobnostmi cilja.

Za podroben opis postopka za shranjevanje naslova

- kot stik ali ob stiku ⇨ 21
- kot priljubljeno izbiro ⇨ 17

Zanimive točke

V tem podmeniju lahko zažene te vodenje k eni od bližnjih zanimivih točk.

Izberite zeleno zanimivo točko. Prikaže se pogled s podrobnostmi cilja.

Izberite **Pojdi**.

Za podroben opis postopka za vnos cilja glejte ⇨ 48.

Upravljanje z navigacijskimi podatki

V interaktivni izbirni vrstici izberite **MENI**, nato izberite **Osební podatki**.

Prikaže se seznam različnih lokacij za shranjevanje navigacijskih podatkov.

Seznam stikov

Za prikaz ustreznega podmenija izberite **Stiki**.

Za brisanje vseh vnosov iz seznama stikov izberite **Zbriši vse vnose**. Če želite izbrisati celoten seznam stikov, potrdite prikazano sporočilo.

Za prikaz načina za urejanje stikov izberite **Uredi seznam stikov**.

Za podroben opis postopka za urejanje seznama stikov glejte ↻ 21.

Seznam zadnjih ciljev

Za prikaz ustreznega podmenija izberite **Zadnji cilji**.

Za brisanje vseh vnosov iz seznama zadnjih ciljev izberite **Zbriši vse cilje**. Če želite izbrisati celoten seznam zadnjih ciljev, potrdite prikazano sporočilo.

Če želite izbrisati posamezne cilje, izberite **Zbriši posamezne cilje**. Prikaže se seznam zadnjih ciljev. Izberite – zraven ustreznega cilja. Za izbris cilja potrdite prikazano sporočilo.

Naložene zanimive točke

Za prikaz ustreznega podmenija izberite **Moje zanimive točke**.

Naložene zanimive točke je mogoče izbrisati iz sistema. Vse druge zanimive točke ostanejo v sistemu.

Za brisanje vseh vnosov iz seznama stikov izberite **Zbriši vse "Moje zanimive točke"**. Če želite izbrisati celoten seznam zanimivosti, potrdite prikazano sporočilo.

Če želite izbrisati samo posamezne kategorije, izberite **Zbriši posamezne kategorije**, da se prikaže seznam kategorij zanimivosti. Izberite – zraven ustrezne kategorije. Za izbris kategorije potrdite prikazano sporočilo.

Nalaganje podatkov ciljev v USB napravo

Za poznejšo rabo, npr. v drugih vozilih, lahko shranite seznam stikov vozila in naložene zanimive točke (glejte "Ustvarjanje in nalaganje lastnih zanimivih točk") v USB napravo:

Izberite **Naloži shranjene podatke o lokaciji**.

Seznam stikov in podatki zanimivih točk se shranijo v povezano USB napravo v mapo "F:\myContacts" ali "F:\myPOIs", kjer "F:\" predstavlja korenisko mapo USB naprave.

Opomba

Ta funkcija je izvedljiva le, če je na sistem priključena USB naprava z zadostno kapaciteto shranjevanja.

Funkcija samodejnih predlogov

Če želite izbrisati seznam ciljev, ki jih je sistem predlagal samodejno, izberite **Izbrisi samodopolnitev**.

Nalaganje podatkov stikov

Podatke seznama stikov v sistemu vozila lahko prenašate v Infotainment sisteme drugih vozil:

za nalaganje podatkov v USB napravo glejte zgornji opis "Nalaganje podatkov ciljev v USB napravo".

Priključite USB napravo na Infotainment sistem drugega vozila ↻ 35.

Prikaže se sporočilo, ki od vas zahteva potrditev nalaganja.

Po potrditvi se podatki stikov naložijo v Infotainment sistem.

Naložene podatke lahko izbirate prek menija **STIKI** ⇨ 21.

Ustvarjanje in prenos uporabniško določenih zanimivih točk (Moje zanimive točke)

Poleg zanimivih točk, ki so že shranjene v Infotainment sistemu, lahko ustvarite lastne zanimive točke. Potem ko jih ustvarite, lahko lastne zanimive točke naložite v Infotainment sistem.

Za vsako zanimivo točko je treba določiti GPS koordinate (zemljepisna dolžina in širina) ustrezne lokacije in opisno ime.

Po tem, ko so podatki zanimivih točk naloženi v Infotainment sistem, lahko iščete zanimive točke kot cilje v meniju **Moje zanimive točke**, glejte "Izbiranje zanimivih točk" v poglavju "Vnos cilja" ⇨ 48.

Ustvarjanje besedilne datoteke s podatki zanimivih točk

Ustvarite besedilno datoteko (npr. z enostavnim programom za urejanje besedil) z ustreznim imenom in končnico datoteke **.poi**, npr. "TomsPOIs.poi".

Opomba

Pri shranjevanju datoteke z besedilom morate izbrati šifriranje znakov **UTF-8** (Unicode). Če tega ne storite, uvoz datotek z zanimivostmi (POI) v sistem morda ne uspešen.



Podatke zanimivih točk vnesite v besedilno datoteko v naslednjem formatu:

Koordinata zemljepisne dolžine, koordinata zemljepisne širine, "Ime zanimive točke", "Dodatne informacije", "Telefonska številka"

Primer:

7.0350000, 50.6318040, "Michaels Home", "Bonn, Hellweg 6", "02379234567", glejte zgornjo sliko.

Koordinate GPS morajo biti izražene v decimalnih stopinjah in jih lahko odčitate, npr., na topografskem zemljevidu.

Niza za dodatne informacije in telefonsko številko sta izbirna. Če npr. dodatne informacije niso potrebne, na ustreznem mestu vnesite "".

Primer:

7.0350000, 50.6318040, "Michaels Home", "", "02379234567".

Niz za ime zanimive točke oz. niz za dodatne informacije lahko vsebuje največ 60 znakov. Niz za telefonsko številko lahko vsebuje največ 30 znakov.

Podatke POI posameznega ciljnega naslova morate vnesti v eno samo ločeno vrstico. Glejte zgornjo sliko.

Shranjevanje podatkov zanimivih točk na USB napravo

V korenskem direktoriju USB ključa ustvarite mapo z imenom "**myPOIs**", npr. "F:\myPOIs", kjer je "F:\\" korenski direktorij USB ključa.

V mapi "myPOIs" shranite besedilno datoteko z lastnimi zanimivimi točkami, npr. "F:\myPOIs\TomsPOIs.poi".

Organiziranje podatkov POI v več podmapah

Po želji lahko besedilne datoteke razvrstite v več naključno poimenovanih podmap (največja globina strukture podmap: 2).

Primeri: F:\myPOIs\AnnsPOIs ali F:\myPOIs\MyJourney\London, pri čemer je F:\ korenski imenik USB-pogona.

Opomba

V mapi so lahko shranjene samo podmape ali samo datoteke z zanimivostmi (POI). Če je sestava shranjenih datotek mešana, le-teh ni mogoče pravilno uvoziti v sistem.

Po prenosu tako organiziranih podatkov o posameznih točkah POI v Infotainment sistem (glejte opis postopka prenosa v nadaljevanju) bo v meniju **Moje zanimive točke** prikazan seznam izbirnih podmenijev.

Po izbiri se prikaže podmeni, seznam nadaljnjih podmenijev ali povezan seznam uvoženih kategorij POI.

Prenos podatkov zanimivih točk v Infotainment sistem

Priključite USB napravo s podatki lastnih zanimivih točk na USB vtičnico
⇨ 35 Infotainment sistema.

Prikaže se sporočilo, ki od vas zahteva potrditev nalaganja.

Po potrditvi se podatki zanimivih točk prenesejo v Infotainment sistem.

Za tem lahko naložene zanimive točke iščete kot cilje v meniju **Moje zanimive točke**, glejte "Izbiranje zanimivih točk" v poglavju "Vnos cilja"
⇨ 48.

Vnos cilja

Aplikacija za navigacijo vsebuje več možnosti za določitev cilja pri vodenju po načrtani poti.

Pritisnite  in na začetnem zaslonu izberite možnost **NAVIGACIJA**, da prikazete zemljevid za vodenje.

Izberite **CILJ** v interaktivni izbirni vrstici, nato izberite eno od različnih možnosti za vnos naslova.



Vnos cilja v eni potezi

Dotaknite se vnosnega polja v zgornji vrstici menija. Prikaže se tipkovnica.

Za podroben opis tipkovnice glejte
⇨ 16.

Vnesite naslov ali poiščite izraz in potrdite svoj vnos.

Ustvarita se dva seznama možnih ciljev. Za preklap med zavihki seznama se dotaknite **Naslov** ali **Zan. toč.** v zgornji vrstici zaslona.

Seznam naslovov:



Seznam zanimivosti:



Za podroben opis zanimivosti glejte "Vnos zanimivosti" v nadaljevanju.

Izberite enega od ciljev. Prikaže se pogled s podrobnostmi cilja.



Za začetek vodenja po načrtani poti izberite **Pojdi**.

Zaslon za vnos naslova

Izberite **NASLOV**. Prikaže se zaslon **Vnos naslova**.



Izberite eno od vnosnih polj ob enem od delov naslova. Prikaže se tipkovnica.

Za podroben opis tipkovnice glejte 16.

Vnesite zahtevane informacije o cilju.

Opomba

Podatkov na tem zaslonu ni treba izpolniti v celoti.

Za potrditev vnosa izberite **✓** v zgornjem desnem vogalu zaslona.

Če vnesenim podatkom ustreza več kot en cilj, se prikaže seznam vseh ciljev, ki se ujemajo s temi podatki. Izberite zeleni naslov.

Prikaže se pogled s podrobnostmi cilja.

Za začetek vodenja po začrtani poti izberite **Pojdi**.

Zaslon za vnos križišča

Izberite **KRIŽIŠČE**. Prikaže se zaslon **Vnos križišča**.

Izberite eno od vnosnih polj ob enem od delov naslova. Prikaže se tipkovnica.

Za podroben opis tipkovnice glejte **⇨ 16**.

Vnesite zahtevane informacije o cilju.

Za potrditev vnosa izberite **✓** v zgornjem desnem vogalu zaslona.

Če vnesenim podatkom ustreza več kot en cilj, se prikaže seznam vseh ciljev, ki se ujemajo s temi podatki. Izberite zeleni naslov.

Prikaže se pogled s podrobnostmi cilja.

Za začetek vodenja po začrtani poti izberite **Pojdi**.

Vnos zanimivosti

Zanimive točke (POI) so določene splošno zanimive lokacije, npr. bencinska črpalka, parkirišče ali restavracija.

Podatki, ki so shranjeni v navigacijskem sistemu, vsebujejo veliko število že shranjenih zanimivih točk, ki so označene na zemljevidu (če je vključena možnost, **⇨ 42**).

V sistem lahko shranite lastne zanimive točke, glejte "Ustvarjanje in nalaganje lastnih zanimivih točk (Moje zanimive točke)" v poglavju "Uporaba" **⇨ 42**. Te zanimivosti lahko izbirate kot cilje prek glavne kategorije POI **Moje zanimive točke**.

Če želite izbrati zanimivo točko kot cilj pri vodenju po začrtani poti, izberite **CILJ** v interaktivni izbirni vrstici, nato izberite **ZANIM. TOČKE**. Prikaže se seznam za izbiro območja iskanja.

Določitev iskane lokacije

Izberite eno od možnosti.

Opomba

Možnosti **Zanimive točke na poti** in **Zanimive točke v bližini cilja** sta na voljo samo med aktivnim navigacijskim vodenjem.

Če izberete **Zanimive točke na drugi lokaciji**, se prikaže tipkovnica.

Za podroben opis tipkovnice glejte ↗ 16.

Vnesite želeno lokacijo in potrdite svoj vnos.

Prikaže se seznam kategorij zanimivih točk.

Iskanje zanimivih točk prek kategorij

Izberite eno od glavnih kategorij v seznamu. Prikaže se seznam podkategorij.

Za prikaz vseh razpoložljivih zanimivih točk v ustrezni glavni kategoriji izberite **Razvrsti vse**. Pomikajte se skozi seznam in izberite želeno zanimivo točko.

Za prikaz vseh zanimivih točk v podkategoriji, izberite ustrezno podkategorijo. Pomikajte se skozi seznam in izberite želeno zanimivo točko.

Prikaže se pogled s podrobnostmi cilja.

Za več informacij o izbrani zanimivosti se dotaknite **Info** v zgornjem desnem vogalu zaslona.

Za začetek vodenja po načrtani poti izberite **Pojdi**.

Iskanje zanimivosti prek vnosa imena

Če želite poiskati zanimivo točko, kategorijo ali posebno lokacijo, izberite **Črkujte ime** v glavnem seznamu kategorij zanimivih točk ali v enem od seznamov podkategorij. Prikaže se tipkovnica.

Za podroben opis tipkovnice glejte ↗ 16.

Vnesite želeno ime ali kategorijo.

Za potrditev vnosa izberite **✓**.

Prikaže se pogled s podrobnostmi cilja.

Za več informacij o izbrani zanimivosti se dotaknite **Info** v zgornjem desnem vogalu zaslona.

Za začetek vodenja po načrtani poti izberite **Pojdi**.

Seznam zadnjih ciljev

Izberite **ZADNJI CILJI**.

Prikaže se seznam vseh zadnjih vnesenih ciljev.



Izberite enega od vnosov. Prikaže se pogled s podrobnostmi cilja.

Za začetek vodenja po načrtani poti izberite **Pojdi**.

Seznam stikov

Izberite **STIKI**. Prikaže se seznam stikov.



Ikona za hiter dostop

Če je pod stikom shranjen le en naslov, se ob ustreznem vnosu v seznamu stikov prikaže ikona za hiter dostop.

Izberite  za neposredni prikaz pogleda s podrobnostmi cilja.

Za začetek vodenja po začrtani poti izberite **Pojdi**.

Pogled s podrobnostmi stika

Če je pod stikom shranjen več kot en naslov, izberite zelen vnos stika. Prikažejo se podrobnosti stika.

Izberite enega od naslovov, ki so shranjeni pod stikom. Prikaže se pogled s podrobnostmi cilja.

Za začetek vodenja po začrtani poti izberite **Pojdi**.

Izbiranje naslova na zemljevidu

Tapnite zeleno lokacijo na zemljevidu. Zemljevid se prikaže s to lokacijo v sredini.

Pojavi se rdeči  in v oznaki je prikazana ustrezna lokacija z naslovom.



Dotaknite se označbe. Prikaže se pogled s podrobnostmi cilja.

Za začetek vodenja po začrtani poti izberite **Pojdi**.

Poti z vmesno točko

Vmesna točka je vmesni cilj, ki se upošteva v izračunu poti do končnega cilja. Če želite ustvariti pot k vmesnim točkam, lahko dodate eno ali več vmesnih točk.

Vnesite ali izberite končni cilj svoje poti k vmesnim točkam in zaženite vodenje.



Med aktivnim vodenjem izberite **CILJ** v interaktivni izbirni vrstici pogleda zemljevida.

Namesto tega se lahko dotaknete simbola puščice, ki označuje naslednji razcep na desni strani zaslona, in prikazal se bo meni vodenja po začrtani poti. Izberite **CILJ** v interaktivni izbirni vrstici menija za vodenje po začrtani poti.

Vnesite ali izberite nov naslov.



Izberite **Pojdi**. Prikaže se obvestilo.



Izberite **Dodaj kot vmesno točko**. Sistem ponovno izračuna pot in doda nov cilj kot vmesno točko na trenutni poti.

Po želji vnesite dodatne vmesne točke, kot je opisano zgoraj.

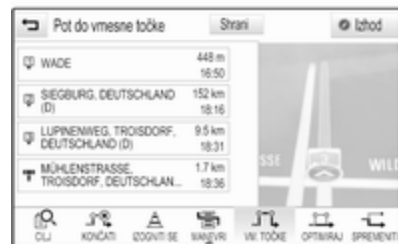

Če želite shraniti celotno pot z vmesnimi točkami, izberite **Shrani**.

Pot k vmesnim točkam je shranjena v seznamu stikov v mapi **Shranjene poti** in označena v skladu s končnim ciljem.

Shranjeno pot k vmesnim točkam lahko izberete prek seznama stikov.

Za podroben opis postopka za urejanje poti k vmesnim točkam glejte ↗ 54.

Nov cilj

Če želite določiti nov cilj, lahko prekličete trenutno vodenje po začrtani poti in vnesete nov cilj. Druga možnost je neposreden vnos novega cilja.

Med aktivnim vodenjem izberite **CILJ** v interaktivni izbirni vrstici pogleda zemljevida.

Namesto tega se lahko dotaknete simbola puščice, ki označuje naslednji razcep na desni strani zaslona, in prikazal se bo meni vodenja po začrtani poti. Izberite **CILJ** v interaktivni izbirni vrstici menija za vodenje po začrtani poti.

Vnesite ali izberite nov naslov.

Izberite **Pojdi**. Prikaže se obvestilo.

Izberite **Nastavi nov cilj**. Sistem ponovno izračuna pot in nov cilj je dejaven.

Klicanje cilja

Po vnosu cilja in pred začetkom vodenja po začrtani poti, se prikaže pogled s podrobnostmi cilja.

Za začetek telefonskega klica izbrane lokacije izberite **Klicanje**.

Opomba

Zaslonski gumb **Klicanje** je na voljo le, če je pod ustrezno lokacijo shranjena telefonska številka.

Shranjevanje ciljev

Vnos stikov

Po vnosu cilja in pred začetkom vodenja po začrtani poti, se prikaže pogled s podrobnostmi cilja.

Za shranjevanje ustreznega cilja v seznam stikov izberite **Shrani**. Za podroben opis postopka za shranjevanje naslova v seznam stikov glejte ↗ 21.

Opomba

Zaslonski gumb **Shrani** je na voljo, če naslov še ni shranjen v sistemu.

Priljubljeni

Priljubljene lahko shranjujete iz skoraj vseh zaslonskih slik.

Za podroben opis postopka za shranjevanje priljubljenih ciljev glejte ↗ 17.

Vodenje

Vodenje po začrtani poti z navigacijskim sistemom poteka v obliki vizualnih napotkov in glasovnih sporočil (glasovno vodenje).

Vizualni napotki

Na zaslonih se prikazujejo vizualni napotki.



Glasovna sporočila navigacije

Glasovni ukazi vodenja vas obvestijo o smeri, ki ji morate slediti, ko se približujete križišču, kjer naj bi zavili.

Za vključitev funkcije glasovnih sporočil in nastavitve glasnosti glejte "Nastavitev glasu navigacije" spodaj.

Začetek in preklic vodenja po začrtani poti

Zagon vodenja po poti

Za začetek vodenja po začrtani poti na nov cilj izberite **Pojdi** v oknu podrobnosti cilja.

Za neposreden začetek vodenja po začrtani poti na zadnji izbrani cilj izberite **MENI** v interaktivni izbirni vrstici, nato izberite **Povzemi vodenje**.

S tem se vodenje na zadnji izbrani cilj začne znova.

Preklic vodenja po začrtani poti

Vodenje lahko po izbiri prekličete tako, da:

- se dotaknete **X** na zaslону navigacijskega zemljevida.
- V interaktivni izbirni vrstici izberite **MENI**, nato izberite **Prekinitev poti**.
- Dotaknite se simbola puščice, ki označuje naslednji razcep na desni strani zaslona, in prikazal se bo meni vodenja po začrtani poti.

Izberite **KONČATI** v interaktivni izbirni vrstici.

Nastavitve glaslu navigacije

Utišanje

Za začasno utišanje glasovnih sporočil navigacije izberite **⏸** na levi strani zaslona zemljevida. Ikona se spremeni v **⏵**.

Za vrnitev glasnosti znova izberite **⏵**.

Glasovna sporočila

V interaktivni izbirni vrstici izberite **MENI**, nato izberite **Izberi jezik glasovnega vodenja** za prikaz ustreznega podmenija.

Če je nastavljena možnost **Glasovno sporočilo - Vkllop**, navigacijski sistem med aktivnim vodenjem predvaja glasovna sporočila.

Nastavite **Glasovno sporočilo - Vkllop** ali **Glasovno sporočilo - Izklop**.

Pri nastavljeni možnosti **Izklop** sistem ne oddaja glasovnih sporočil navigacije.

Glasovna sporočila med telefonskimi klici

V interaktivni izbirni vrstici izberite **MENI**, nato izberite **Izberi jezik glasovnega vodenja** za prikaz ustreznega podmenija. Izberite **Glasovno sporočilo med tel..**

Če je izbrana možnost **Vkllop**, navigacijski sistem predvaja glasovna sporočila tudi med telefonskimi klici.

Pri izbrani možnosti **Izklop** sistem ne oddaja glasovnih sporočil. Pri izbrani možnosti **Hupanje** se namesto obvestila oglasi pisk.

Glasnost

Za nastavitve glasnosti glasovnih sporočil izberite **-** ali **+**.

Informacije o prometnih nesrečah

Prometni seznam

Za prikaz seznama prometnih nesreč v bližini trenutne lokacije vozila pritisnite **📍**, nato pa izberite **PROMET**.

Namesto tega lahko v interaktivni izbirni vrstici izberete **MENI**, nato pa izberete **Promet** za prikaz ustreznega podmenija. Izberite **Prometne informacije v bližini**.

Če navigacijsko vodenje ni aktivno, se prikaže seznam, kot sledi:



Če je aktivno vodenje, se prikažeta dva dodatna zaslonska gumba: **Vsi dogodki** za seznam s prikazom vseh prometnih nesreč in **Po poti** za seznam s prikazom prometnih nesreč na vaši trenutni poti.

Pri privzeti nastavitvi je seznam razvrščen po razdalji od lokacije vozila. Če želite seznam razvrstiti po abecednem vrstnem redu, izberite **Izberi** v zgornji vrstici zaslona.

Za prikaz podrobnih informacij o prometni nesreči se dotaknite zelenega elementa v seznamu.

Opomba

Če ste prometni seznam odprli z zaslonskim gumbom **PROMET** na začetnem zaslonu, se dotaknite ☰ v zgornjem levem vogalu zaslona, da se odpre meni za prometne nastavitve.

Prometne ikone na zemljevidu

Če je nastavljena možnost **Pokaži ikone na zemljevidu - Vklop**, se na zemljevidu prikažejo ikone prometnih nesreč v bližini trenutne lokacije in ob načrtovani poti.

Nastavite **Pokaži ikone na zemljevidu - Vklop** ali **Pokaži ikone na zemljevidu - Izklop**.

Vodenje z upoštevanjem prometa

V tem podmeniju lahko nastavite, kako naj sistem upošteva prometne nesreče pred in med vodenjem po začrtani poti.

Za prikaz ustreznega podmenija izberite **Nastavitev izogibanja zastojev**.

Če se želite na splošno izogniti počasnemu prometu, nastavite **Izogni počasnemu prometu** na **Vklop**.

Izberite **Samodejna izognitev zastojev** ali **Vprašaj pred izogibanjem**.

Vrste prometnih nesreč

Za prikaz ustreznega podmenija izberite **Tipi dogodkov v prometu**.

Izberite vrste prometnih nesreč, ki se jim želite izogniti.

Postaje TMC

Radijske postaje TMC oddajajo informacije o trenutni cestnoprometnih razmerah, ki so upoštewane v izračunu poti.

Opomba

V nekaterih državah je storitev TMC razširjena s funkcijo PayTMC, ki je vgrajena v Infotainment sistem.

Za prikaz ustreznega podmenija izberite **TMC postaja**.

Pri privzeti nastavitvi **Auto** so upoštevane informacije različnih postaj TMC.

Če želite, da sistem upošteva točno določeno postajo TMC, izberite ustrezno postajo v seznamu.

Če je izbrana postaja izven območja sprejema, sistem spet preklopi na funkcijo **Auto**.

Nastavitve poti

V interaktivni izbirni vrstici izberite **MENI**, nato izberite **Izbira poti** za prikaz ustreznega podmenija.

Vrsta poti

Za določitev meril, ki naj bodo upoštevana v izračunu poti, izberite **Tip poti**.

Izberite **Najhitrejša**, **Varčna** ali **Najkrajša** iz seznama.

Če izberete **Varčna**, je mogoče izbrati ekonomične poti prilagoditi obremenitvi vozila.

Za prikaz ustreznega podmenija izberite **Uredi profil za varčnost**.

Za menjavanje med razpoložljivimi možnostmi obremenitve pritisčajte **Strešni prtljažnik** in **Priklopnik**. Nastavite zelene možnosti.

Izbira cest

V seznamu izberite, katere kategorije cest naj bodo vključene v izračunu poti.

Sprememba poti

Če želite spremeniti pot med aktivnim vodenjem, se dotaknite simbola puščice, ki označuje naslednji razcep na desni strani zaslona.

Prikaže se meni vodenja po začrtani poti.

Opomba

Meni vodenja po začrtani poti je lahko prikazan le med aktivnim vodenjem.

Meni vodenja po začrtani poti nudi dodatne možnosti za spreminjanje nastavitve poti med aktivnim vodenjem.

Prikaz seznama razcepov

Seznam razcepov prikazuje vse ceste na izračunani poti od trenutne lokacije.

Izberite **MANEVRI** v interaktivni izbirni vrstici menija za vodenje po začrtani poti. Prikaže se seznam razcepov in sistem sporoči naslednji odcep.



Pri vsakem vnosu seznama so lahko prikazane naslednje informacije:

- ime ceste, avtoceste ali avtocestnega križa
- puščica smeri zavijanja
- razdalja do naslednje ceste na poti
- ocenjen čas prihoda na cilj od naslednje ceste

Za prikaz vseh razpoložljivih informacij o posameznih elementih seznama izberite ustrezen element seznama in nato **Info** v zgornji vrstici zaslona.

Izločitev cest iz vodenja po začrtani poti

Po začetku vodenja po začrtani poti, lahko iz prvotno izračunane poti izločite posamezne ceste. Sistem ponovno izračuna pot z obvozom izločenih cest.

Izberite **IZOGNITI SE** v interaktivni izbirni vrstici menija za vodenje po začrtani poti. Prikaže se seznam razcepov.

Izberite ulico, cesto ali cestno križišče, ki se ji oz. mu želite izogniti. Prikaže se obvestilo.

Izberite zeleno možnost razdalje.

Ustrezna ulica ali cesta je prikazana v **izognjena območja** na vrhu seznama razcepov in je označena z rdečo **✓**.

Opomba

Odsek **izognjena območja** vsebuje tudi ceste, ki se jim sistem samodejno izogne zaradi prometnih nesreč.

Če želite izločeno ulico ali cesto ponovno vključiti v pot, prekličite izbiro ustreznega elementa seznama.

Prikaz seznama točk poti

Če vozite proti vmesnim točkam, so v meniju vodenja po začrtani poti vsebovane dodatne funkcije za spremembo poti k vmesnim točkam. Seznam vmesnih točk prikaže vse vmesne točke na izračunani poti, od prve naslednje predvidene vmesne točke.

Izberite **VM. TOČKE** v interaktivni izbirni vrstici menija za vodenje po začrtani poti. Prikaže se seznam točk poti.



Pri vsakem vnosu seznama so lahko prikazane naslednje informacije:

- ime in naslov vmesne točke
- razdalja do naslednje točke poti
- ocenjen čas prihoda na cilj od naslednje vmesne točke

Urejanje poti do vmesnih točk

Če želite urediti zeleno pot k vmesnim točkam, izberite **SPREMENITI** v interaktivni izbirni vrstici menija vodenja po začrtani poti. Prikaže se seznam točk poti.

Če želite spremeniti položaje vmesnih točk na seznamu, izberite ▲ in ▼ ob ustreznih elementih seznama.

Za brisanje vmesne točke iz seznama izberite X.

Za shranjevanje sprememb izberite **Shrani** na vrhu zaslona.

Optimiziranje poti do vmesnih točk

Če ste dodali več vmesnih točk in večkrat urejali pot do vmesne točke, lahko vmesne točke preuredite v optimalnem vrstnem redu.

Izberite **OPTIMIRAJ** v interaktivni izbirni vrstici menija za vodenje po začrtani poti.

Počakajte, da se seznam vmesnih točk posodobi.

Za shranjevanje sprememb izberite **Shrani** na vrhu zaslona.

Prepoznavanje govora

Splošne informacije	60
Uporaba	62

Splošne informacije

Integrirana funkcija prepoznavanja govora

Prepoznavanje govora Infotainment sistema omogoča upravljanje različnih funkcij Infotainment sistema z glasovnimi vnosi. Neodvisno od govorca zazna ukaze in številčne sekvence. Ukazi in številčne sekvence so lahko izgovorjene brez premora med posameznimi besedami.

V primeru nepravilnega upravljanja ali nepravilnih ukazov daje glasovno vodenje vizualno in/ali zvočno povratno informacijo in zahteva od vas, da ponovno vnesete zelen ukaz. Poleg tega glasovno vodenje potrди pomembne ukaze in po potrebi vpraša.

V grobem sta za izvajanje zelenih dejanj na voljo dva različna načina izgovarjanja ukazov.

Opomba

Da ne bi prišlo do nezaželenega proženja funkcij v vozilu, se prepoznavanje glasu ne začne, dokler ni aktivirano.

Pomembna informacija

Jezikovna podpora

- Za prepoznavanje govora niso na voljo vsi razpoložljivi jeziki, ki jih je mogoče nastaviti na zaslonu Infotainment sistema.
- Če trenutno izbran jezik zaslona ne omogoča prepoznavanja govora, potem ta funkcija ni na voljo.

V tem primeru morate za upravljanje Infotainment sistema z glasovnimi ukazi izbrati drug jezik zaslona. Za spreminjanje jezika prikaza, glejte "Jezik" v poglavju "Sistemske nastavitve" ⇨ 26.

Vnos naslova ciljev v tuji državi

Če želite vnesti naslov cilja v tujini preko glasovnih ukazov, morate spremeniti jezik informacijskega zaslona na jezik tuje države.

Na primer, če je nastavljeni jezik zaslona angleščina in želite vnesti ime mesta v Franciji, morate spremeniti jezik zaslona v francoščino.

Izjeme: Če želite vnesti naslov v Belgiji, lahko po želji spremenite jezik prikaza v francoščino ali nizozemščino. Za naslove v Švici lahko po želji spremenite jezik prikaza na francoščino, nemščino ali italijanščino.

Za spreminjanje jezika prikaza glejte "Jezik" v poglavju "Sistemske nastavitve" ⇨ 26.

Zaporedje vnosa za naslove cilja

Vrstni red, v katerem je treba vnesti dele naslova z uporabo sistema za prepoznavanje govora, je odvisen od države, kjer je cilj.

- Avstrija, Nemčija:
<mesto> <ulica> <hišna številka>
- Belgija, Francija, Velika Britanija:

<hišna številka> <ulica>
<mesto>

- Danska, Italija, Nizozemska, Poljska, Portugalska, Rusija, Španija, Švica, Turčija:
<ulica> <hišna številka>
<mesto>

Nastavitev sistema za prepoznavanje govora

Za prepoznavanje govora lahko v Infotainment sistemu izvajate različne nastavitve in prilagoditve.

Pritisnite  in izberite **NASTAVITVE** na začetnem zaslonu.

Za vstop v ustrezni podmeni izberite element **Glas**.



Občutljivost prepoznavne jezika

Odvisno od možnosti, ki ste jo izbrali v ustreznem podmeniju, funkcija prepoznavanja govora bolj ali manj "zanesljivo" razume vaše ukaze.

Potrdi pogosteje: Če izberete to možnost, sistem od vas zahteva razmeroma pogosto potrjevanje ukazov. Pri tej nastavitvi sistem v večini primerov izvrši ustrezno dejanje.

Potrdi manj pogosto: Če je izbrana ta možnost, sistem od vas redkeje zahteva potrjevanje glasovnih ukazov. Posledično sistem pri tej nastavitvi včasih ne razume vašega ukaza in ne izvrši zelenega dejanja.

Opomba

Ko začnete uporabljati funkcijo prepoznavanja govora, po možnosti uporabljajte nastavitve **Potrdi pogosteje**. Sčasoma, ko pridobite nekaj izkušenj oz. veste, kako morate naglasiti ukaze, da jih sistem za prepoznavanje govora razume pravilno, po možnosti uporabljajte nastavitve **Potrdi manj pogosto**.

Dolžina sporočila

Dolžino in stopnjo podrobnosti vprašanj in stanj, ki jih oddaja sistem za prepoznavanje govora, lahko nastavite v ustreznem podmeniju.

Hitrost avdio povratne informacije

Hitrost, s katero sistem za prepoznavanje govora postavlja vprašanja ali prikazuje stanja, lahko nastavite v ustreznem podmeniju.

Če izberete **Srednje**, hitrost govora sistema ustreza naravnemu govoru.

Opomba

Ko začnete uporabljati funkcijo prepoznavanja govora, po možnosti uporabljajte nastavitve **Dolgo**.

Sčasoma, ko pridobite nekaj izkušenj, po možnosti uporabljajte nastavitve **Najkrajša**.

Prikaz nasvetov "Kaj lahko rečem?"

Ovisno od tega, ali želite vse možne ukaze prikazati na zaslonu, možnost **Prikaz nasvetov "Kaj lahko rečem?"** nastavite na **Vklop** ali **Izklop**.

Aplikacija za prenos glasu

Aplikacija za prenos glasu Infotainment sistema omogoča izvajanje govornih ukazov na vašem pametnem telefonu.

Razpoložljivost te funkcije je odvisna od vašega pametnega telefona. Za več informacij o združljivosti obiščite naše spletno mesto.

Uporaba**Integrirana funkcija prepoznavanja govora****Vključitev glasovnega vodenja****Opomba**

Prepoznavanje govora ni na voljo med dejavnim klicem.

Aktiviranje z gumbom Ⓜ na volanu
Pritisnite Ⓜ na volanu.

Avdio sistem se utiša, glasovno sporočilo sistema vas pozove, da izrečete ukaz, in na informacijskem prikazovalniku se prikažejo meniji pomoči z glavnimi trenutno razpoložljivimi ukazi.

Ko je funkcija prepoznavanja govora pripravljena na glasovni ukaz, se oglasi pisk. Barva simbola za prepoznavanje govora v zgornjem levem vogalu menija pomoči se spremeni iz bele v rdečo.

Nekatere funkcije sistema (npr. predvajanje shranjene radijske postaje) lahko sprožite z glasovnim ukazom.

Vključitev z zaslonkim gumbom GLAS na osrednjem zaslonu

Izberite **GLAS** v interaktivni izbirni vrstici glavnega menija osrednjega zaslona.



Avdio sistem se utiša, glasovno sporočilo sistema vas pozove, da izrečete ukaz, in na osrednjem

zaslonu se prikaže meni pomoči z glavnimi trenutno razpoložljivimi ukazi.

Ko je funkcija prepoznavanja govora pripravljena na glasovni ukaz, se oglasi pisk. Barva simbola za prepoznavanje govora v zgornjem desnem vogalu menija pomoči se spremeni iz črne v rdečo.

Zdaj lahko izgovorite glasovni ukaz, glejte zgornji opis.

Nastavitev glasnosti glasovnih obvestil

Pritisnite  ali  na volanu navzgor (povečanje glasnosti) ali navzdol (zmanjšanje glasnosti).



Prekinitev glasovnega obvestila

Kot izkušen uporabnik lahko prekinete glasovno sporočilo s kratkim pritiskom  na volanu.

Takoj se oglasi pisk, barva simbola za prepoznavanje govora se spremeni v rdečo in lahko izgovorite ukaz brez čakanja.

Preklic poteka dialoga

Za preklic dialoga in izključitev funkcije prepoznavanja govora je na voljo več možnosti:

- Izgovorite "**Prekliči**" ali "**Izhod**".
- Pritisnite  na volanu.
- Če ste sejo prepoznavanja govora začeli prek zaslonskega gumba **GLAS** na osrednjem zaslonu, lahko naredite tudi naslednje:
 - Pritisnite  na upravljalni plošči.
 - Izberite  ali **Izhod** v meniju pomoči.

V naslednjih primerih bo dialog samodejno preklican:

- Če nekaj časa ne izrečete ukaza (pri privzeti nastavitvi vas sistem trikrat pozove, da izrečete ukaz).
- Če izrečete ukaz, ki ga sistem ne prepozna (pri privzeti nastavitvi vas sistem trikrat pozove, da izrečete ustrezen ukaz).

Upravljanje z govornimi ukazi

Prepoznavanje govora lahko razume ukaze, ki jih izrečete v stavku ali kot neposredne ukaze z navedbo aplikacije in dejanja.

Za najboljše rezultate:

- Poslušajte glasovno sporočilo in počakajte na pisk, preden izgovorite ukaz ali odgovorite.
- Izgovorite "**Pomoč**" ali preberite primere ukazov na zaslonu.
- Glasovni poziv lahko prekinete z vnovičnim pritiskom .
- Počakajte na pisk in normalno izgovorite ukaz; ne prehitro ne prepočasi. Uporabite kratke in neposredne ukaze.

Navadno lahko ukaze izgovorite kot en sam ukaz. Na primer, izgovorite ukaz "Kliči Davida Kovača v službo"; "Predvajaj" in nato ime izvajalca ali skladbe; "Išči postajo" in nato radijsko frekvenco ter valovno območje; "Poišči naslov" in nato naslov, npr. "123 Main Road, London".

V primeru zapletenih ukazov ali manjkajočih informacij sistem začne s koraki dialoga.

Ko iščete "Zanimiva točka", je mogoče poimensko izbirati le znane verige. Verige so podjetja z vsaj 20 izpostavami. Za druge zanimive točke izgovorite ime kategorije, npr. "Restavracije", "Nakupovalni centri" ali "Bolnišnice".

Če rečete "Telefon" ali "Ukazi za telefon", sistem razume, da zahtevate telefonski klic, in se odzove z ustreznimi vprašanji, dokler ne zbere dovolj podrobnosti. Če je telefonska številka shranjena z imenom in krajem, mora neposredni ukaz vključevati oboje, na primer "Pokliči Davida Smitha v službo".

Izbiranje elementov seznama

Ko se prikaže seznam, glasovno sporočilo zahteva potrditev ali izbiro elementa iz seznama. Element iz seznama lahko izberete ročno ali z izgovorjavo številke vrstice elementa.

Seznam na zaslonu sistema za prepoznavanje govora deluje na enak način, kot seznam na drugih zaslonih. Če začnete ročno pomikati seznam na zaslonu med sejo prepoznavanja govora, se le-ta prekine in sistem predvaja sporočilo,

npr. "Za nov poskus izberite element seznama z ročnimi upravnimi elementi ali pritisnite gumb Nazaj na čelni plošči ali na zaslonu".

Če ne opravite ročne izbire v 15 sekundah, se seja prepoznavanja govora zaključi, prikaže se poziv in prikaže se prejšnji zaslon.

Ukaz "Nazaj"

Za vrnitev v prejšnji meni lahko: izgovorite "**Nazaj**", pritisnete ◀ **BACK** na upravljalni plošči ali pritisnete ↶.

Ukaz "Pomoč"

Ko izgovorite "**Pomoč**", se slišno predvaja obvestilo pomoči za trenutni zaslon. Obvestilo je prikazano tudi na zaslonu.

Za prekinitvev poziva za pomoč pritisnite Ⓢ. Slišati bo pisk. Lahko izgovorite ukaz.

Aplikacija za prenos glasu

Vključitev glasovnega vodenja

Pritisnite gumb Ⓢ na volanu in ga držite, dokler se ne prikaže ikona za prepoznavanje govora.

Nastavitev glasnosti glasovnih obvestil

Obrnite ☰ na upravljalni plošči ali pritisnite ⏪ ali ⏩ na volanu navzgor (za povečanje glasnosti) ali navzdol (za zmanjšanje glasnosti).

Izključitev prepoznavanja govora

Pritisnite ⏸ na volanu. Seja prepoznavanja govora je končana.

Telefon

Splošne informacije	65
Bluetooth povezava	66
Klic v sili	68
Delovanje	68
Besedilna sporočila	72
Mobilni telefoni in radijska oprema (CB)	74

Splošne informacije

Vhod (portal) za telefon omogoča telefonski razgovor prek mikrofona v vozilu in zvočnikov ter upravljanje najbolj pomembnih funkcij mobilnika prek Infotainment sistema v vozilu. Za uporabo portala telefona mora biti mobilni telefon povezan z Infotainment sistemom prek povezave Bluetooth.

Ne podpira vsak mobilni telefon vseh funkcij telefona. Uporabne funkcije telefona so odvisne od uporabljenega mobilnega telefona in operaterja. Podrobnejše informacije o tem najdete v navodilih za uporabo vašega mobilnega telefona ali pa jih pridobite pri vašem operaterju.

Pomembne informacije o rokovanju in prometni varnosti

⚠ Opozorilo

Mobilni telefoni vplivajo na Vaše okolje. Iz tega razloga je potrebno navesti predpise in napotke. Pred

uporabo mobilnega telefona v vozilu morate biti seznanjeni z ustreznimi napotki.

⚠ Opozorilo

V vozilu vedno uporabljajte opremo za prostoročno telefoniranje, ker se med telefonskim razgovorom ne morete osredotočiti na vožnjo. Pred uporabo opreme za prostoročno telefoniranje parkirajte vozilo. Vedno upoštevajte zakonske predpise v državi, v kateri vozite.

Ne pozabite upoštevati posebne predpise, ki se navezujejo na specifična področja in izklopite mobilne telefone, če je uporaba letih prepovedana. V nasprotnem primeru povzroči mobilni telefon motnje, ki utegnejo privedi do nevarne situacije.

Bluetooth

Telefonski portal je potrjen s strani skupine Bluetooth Special Interest Group (SIG).

Nadaljnje informacije o tehničnih podatkih najdete na internetu na naslovu <http://www.bluetooth.com>

Bluetooth povezava

Bluetooth je radijski standard za brezžično povezovanje, npr. mobilnih telefonov in drugih naprav.

Da lahko vzpostavite povezavo Bluetooth z Infotainment sistemom, mora biti funkcija Bluetooth na napravi Bluetooth vključena. Več informacij poiščite v navodilih za uporabo Bluetooth naprave.

V meniju Bluetooth nastavitve se izvršita združitev (izmenjava PIN kod med Bluetooth napravo in Infotainment sistemom) in povezava Bluetooth naprav z Infotainment sistemom.

Meni Bluetooth nastavitve

Pritisnite  in izberite **NASTAVITVE** na začetnem zaslonu.

Za prikaz ustreznega podmenija izberite **Bluetooth**.

Združevanje naprav

Pomembna informacija

- V seznam lahko dodate do pet združenih naprav.
- Z Infotainment sistemom je istočasno lahko povezana samo ena združena naprava.
- Združitev je običajno potrebna le enkrat, razen če napravo zbrisete s seznama združenih naprav. Če je naprava že bila povezana, se Infotainment sistem z njo poveže samodejno.
- Delovanje Bluetooth precej prazni baterijo v napravi. Zato napravo priključite na USB vhod za polnjenje.

Združevanje prek aplikacije Nastavitve

1. Pritisnite  in izberite **NASTAVITVE** na začetnem zaslonu.

Za prikaz ustreznega podmenija izberite **Bluetooth**.

2. Izberite **Združi napravo**.

Za prikaz seznama naprav lahko izberete tudi **Vodenje naprave**, nato pa izberite **Združi napravo**.

3. Infotainment sistem prikaže sporočilo, ki označuje ime in PIN kodo Infotainment sistema.
4. Začnite Bluetooth iskanje na Bluetooth napravi, ki jo želite združiti s sistemom.
5. Potrdite postopek združevanja:
 - Če je podprta funkcija SSP (varno preprosto združevanje):
Primerjajte PIN kodo (če je potrebno) in potrdite

sporočila na Infotainment sistemu in Bluetooth napravi.

- Če funkcija SSP (varno preprosto združevanje) ni podprta:

Če želite, lahko izberete **Določi PIN** in spremenite PIN kodo Infotainment sistema. Prikaže se tipkovnica. Vnesite novo PIN kodo in potrdite vnos.

Vnesite PIN kodo Infotainment sistema na Bluetooth napravi in potrdite vnos.

6. S tem sta Infotainment sistem in zunanja naprava združena, prikaže se seznam naprav.

Opomba

Če Bluetooth povezava spodleti, se na zaslonu Infotainment sistema prikaže sporočilo o napaki.

7. V Infotainment sistem se prenesejo telefonski imenik in sezname klicev, če Bluetooth naprava to omogoča. Če se prikaže zahteva, potrdite ustrezno

sporočilo na vašem pametnem telefonu.

Opomba

Infotainment sistem lahko prebere le stike, ki so shranjeni v notranjem pomnilniku mobilnega telefona.

Če Bluetooth naprava te funkcije ne podpira, se prikaže ustrezno sporočilo na Infotainment sistemu.

Združevanje prek aplikacije Telefon

1. Pritisnite  in izberite **TELEFON** na začetnem zaslonu.
2. Izberite **Združi napravo**.
3. Nadaljujte postopek od 3. koraka "Združevanje prek aplikacije Nastavitve" (glejte zgoraj).
4. Če je naprava uspešno združena, se prikaže meni telefona.

Opomba

Če Bluetooth povezava spodleti, se na zaslonu Infotainment sistema prikaže sporočilo o napaki.

Povezava združene naprave

1. Pritisnite  in izberite **NASTAVITVE** na začetnem zaslonu.
Za prikaz ustreznega podmenija izberite **Bluetooth**.
2. Izberite **Vodenje naprave**, da se prikaže seznam naprav.
3. Izberite Bluetooth napravo, ki jo želite povezati.
4. Naprava je povezana in prikazana v polju **Povezano** seznama naprav.

Prekinitev povezave z napravo

1. Pritisnite  in izberite **NASTAVITVE** na začetnem zaslonu.
Za prikaz ustreznega podmenija izberite **Bluetooth**.
2. Izberite **Vodenje naprave**, da se prikaže seznam naprav.
3. Izberite **X** poleg trenutno povezane naprave Bluetooth. Prikaže se obvestilo.
4. Za odklop naprave izberite **Da**.

Brisanje naprave

1. Pritisnite  in izberite **NASTAVITVE** na začetnem zaslonu.
Za prikaz ustreznega podmenija izberite **Bluetooth**.
2. Izberite **Vodenje naprave**, da se prikaže seznam naprav.
3. Izberite – poleg naprave Bluetooth, ki jo želite izbrisati. Prikaže se obvestilo.
4. Za izbris naprave izberite **Da**.

Klic v sili

Opozorilo

Vzpostavitev povezave ni zjamčena v vseh situacijah. Iz teh razlogov se ne zanašajte izključno na mobilni telefon v primeru pomembnega razgovora (npr. nujni zdravstveni primer).

Pri nekaterih operaterjih je potrebno pravilno vstaviti veljavno SIM kartico v mobilni telefon.

Opozorilo

Upoštevajte to da lahko kličete in sprejemate klice z mobilnim telefonom če je le-ta v etru operaterja z zadosti močnim signalom. V določenih okoliščinah zasilnih klicev ni možno izvesti na vseh omrežjih. Možno je, da le-teh ni možno izvesti pri določenih operaterjih in/ali dejavnih funkcijah telefona. O tem lahko poizveste pri lokalnih operaterjih.

V sili klicana številka se lahko razlikuje v odvisnosti od regije in države. Pred tem se pozanimajte o pravilni zasilno klicani številki za ustrezno regijo.

Klicanje v sili

Vnesite klicno številko v sili (npr. **112**).

Telefonska povezava s centrom za zasilne klice je nastavljena.

Ko vas uslužbenec vpraša po primeru, odgovorite.

Opozorilo

Ne končajte klica, dokler vam iz centra za klice v sili tega ne velijo.

Delovanje

Takoj, ko je vzpostavljena povezava Bluetooth med vašim telefonom in Infotainment sistemom, lahko upravljate veliko funkcij vašega telefona prek Infotainment sistema.

Opomba

Vseh funkcij vhoda mobilnega telefona ne podpirajo vsi telefoni. Iz tega razloga so možna odstopanja od spodaj opisanega obsega funkcij.

Aplikacija za telefon

Pritisnite  in na začetnem zaslonu izberite možnost **TELEFON**, da prikažete ustrezni meni.

Portal za telefon nudi različne poglede, ki so dostopni prek zavihkov. Izberite zelen zavihhek.

Opomba

Glavni meni telefona je na voljo le če je mobilni telefon priključen na Infotainment sistem prek povezave Bluetooth. Podroben opis ⇨ 66.

Začetek telefonskega klica

Tipkovnica

Pritisnite  in na začetnem zaslonu izberite možnost **TELEFON**, da prikažete ustrezeni meni.

Če je potrebno, izberite **TIPKOVNICA** v interaktivni izbirni vrstici. Prikaže se tipkovnica.

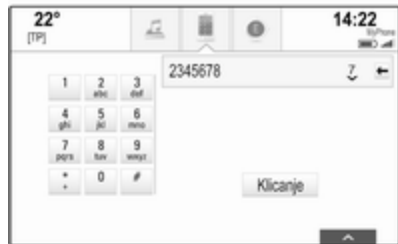

Vnesite zeleno številko in izberite **Klicanje**. Začne se klicanje številke.

Za klicanje hitre številke vnesite številko, nato se dotaknite in držite zadnje mesto številke. Začne se klicanje številke.

Stiki

Pritisnite  in na začetnem zaslonu izberite možnost **TELEFON**, da prikažete ustrezeni meni.

Če je potrebno, izberite **STIKI** v interaktivni izbirni vrstici. Prikaže se seznam stikov.



Za podroben opis postopka seznama stikov glejte ⇨ 21.

Pomaknite se k zelenemu vnosu v stikih.

Ikona za hiter dostop

Če je pod stikom shranjena le ena številka, se ob ustreznem vnosu v seznamu stikov prikaže ikona za hitro izbiranje.

Izberite  za neposredni pričetek telefonskega klica.

Pogled s podrobnostmi stika

Če je pod stikom shranjena več kot ena številka, izberite ustrezen stik.

Prikažejo se podrobnosti stika.

Izberite eno od telefonskih števil, ki so shranjene pod stikom. Začne se klicanje številke.

Sezname klicev

Pritisnite  in na začetnem zaslonu izberite možnost **TELEFON**, da prikažete ustrezeni meni.

Če je potrebno, izberite **ZADNJI** v interaktivni izbirni vrstici. Prikaže se seznam zadnjih klicev.



Opomba

Neodgovorjeni klici so v seznamu zadnjih klicev označeni z rdečo barvo, v vrstici za aplikacije pa z  ob ikoni telefona.

Izberite eno od telefonskih števil, ki so shranjene v seznamu zadnjih klicev. Začne se klicanje številke.

Priljubljene

Razgrnite stran priljubljenih.

Če je potrebno, pregledajte vsebino s pomikanjem strani.

Izberite zelen zaslonki gumb za priljubljeno nastavitvev.

Podroben opis  17.

Dohodni telefonski klic

Prevzem telefonskega klica

Če je v času dohodnega klica vključen radio ali drug medij, se zvočni vir utiša in ostane utišan, dokler se klic ni konča.

V spodnjem delu zaslona se prikaže sporočilo z imenom ali številko klicatelja.



Za sprejem klica izberite **Sprejmi klic** v sporočilu.

Zavrnitev telefonskega klica

Za zavrnitev klica izberite **Prezri** v sporočilu.

Sprememba tona zvonjenja

Pritisnite  in izberite **NASTAVITVE** na začetnem zaslonu.

Izberite **Bluetooth** za prikaz ustreznega podmenija, nato izberite **Zvoki zvonjenja**. Prikaže se seznam vseh telefonov, ki so združeni z Infotainment sistemom.

Izberite zelen telefon. Prikaže se seznam melodij zvonjenja, ki so na voljo za ustrezen telefon.

Izberite zelen ton zvonjenja.

Funkcije med telefonskim klicem

Med telefonskim klicem je prikazan pogled telefonskega klica.

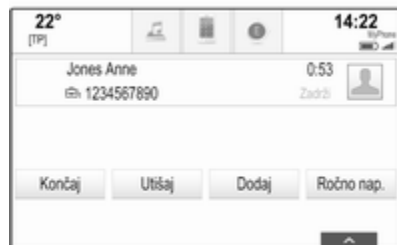

Dokončanje telefonskega klica

Za končanje klica izberite **Končaj**.

Izključitev mikrofona

Izberite **Utišaj** za začasen izklop mikrofona.

Zaslonski gumb se spremeni v **Glasno**.

Za ponoven vklop mikrofona izberite **Glasno**.

Izključitev prostoročne funkcije

Za nadaljevanje pogovora prek vašega mobilnega telefona izberite **Ročno nap.**

Zaslonski gumb se spremeni v **Prostoročno**.

Za ponoven vklop prostoročne funkcije izberite **Prostoročno**.

Drugi telefonski klic**Začetek drugega telefonskega klica**

Za začetek drugega telefonskega klica izberite **Dodaj** v pogledu telefonskega klica. Prikazan je meni telefona.

Začnite drugi telefonski klic. Podroben opis, glejte zgoraj.

Če želite preklicati začetek drugega klica in se vrniti v pogled telefonskega klica, izberite **Trenutni klic**.

Oba klica se prikazeta v pogledu med klicem.

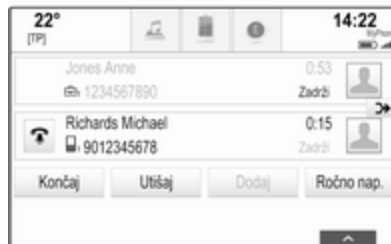
**Drugi dohodni telefonski klic**

V spodnjem delu pogleda telefonskega klica je prikazano sporočilo z imenom ali številko klicatelja.

Izberite **Sprejmi klic** ali **Prezri** v sporočilu.

Dokončanje telefonskih klicev

Za dokončanje obeh klicev izberite **Končaj** v spodnjem delu zaslona.

Če želite dokončati le enega od klicev, izberite **☎** ob ustreznem klicu.

Konferenčni klic

Izberite **➔**, če želite združiti oba klica. Aktivna postaneta oba klica.

Zaslonski gumb **➔** se spremeni v **↔**.

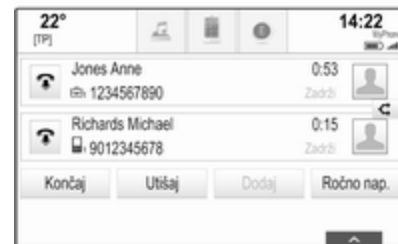

Za razdružitvev obeh klicev izberite **↔**.

Telefoni

Za prikaz seznama naprav izberite **TELEFONI** v interaktivni izbirni vrstici.



Podroben opis ↗ 66.

Besedilna sporočila

Aplikacija **BESEDILO** omogoča prejemanje besedilnih sporočil in odgovarjanje nanj prek Infotainment sistema.

Opomba

Nekatere funkcije aplikacije za besedila po možnosti niso na voljo, kadar je hitrost vožnje višja od 8 km/h.

Predpogoji

Za uporabo aplikacije **BESEDILO** je treba izpolnjevati naslednje pogoje:

- Na ustreznem telefonu mora biti vklopljena povezava Bluetooth (glejte navodila za uporabo naprave).
- Odvisno od telefona bo morda potrebno napravo nastaviti na stanje "vidno" (glejte navodila za uporabo naprave).
- Pri nekaterih telefonih je treba ročno dovoliti dostop do funkcije besedilnih sporočil na telefonu (glejte navodila za uporabo naprave).
- Ustrezni telefon mora biti združen in povezan z Infotainment sistemom. Podroben opis ↗ 66.
- Ustrezni telefon mora podpirati funkcijo "Bluetooth Message Access Profile" (BT MAP).

Zagon aplikacije za besedila

Pritisnite  in izberite **BESEDILO** na začetnem zaslonu.

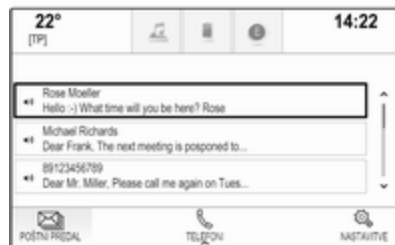

Če je prejeto novo besedilno sporočilo, se na zaslonu prikaže sporočilo. Za vstop v aplikacijo **BESEDILO** izberite enega od zaslonskih gumbov.

Opomba

Opozorila za besedilna sporočila so prikazana samo v primeru da je v meniju nastavitve besedil **Opozorila na besedilna sporočila** nastavljen na **Vklop**.

Poslušanje sporočila

Izberite **POŠTNI PREDAL** v interaktivni izbirni vrstici. Besedilna sporočila, shranjena na ustreznem telefonu, so prikazana na seznamu.

Opomba

V mapi prejeto niso prikazana vsa besedilna sporočila, ki so shranjena na telefonu, saj je to odvisno od vrste telefona.

Za poslušanje sporočila izberite **POSLUŠAJ** poleg ustreznega sporočila.

Za prikaz pogleda sporočila lahko izberete tudi zeleno sporočilo. Izberite **POSLUŠAJ** v interaktivni izbirni vrstici.

Branje sporočila

Izberite **POŠTNI PREDAL** v interaktivni izbirni vrstici. Besedilna sporočila, shranjena na ustreznem telefonu, so prikazana na seznamu.

Za prikaz celotnega besedilnega sporočila izberite zeleno sporočilo.



Klicanje pošiljatelja

Izberite **POŠTNI PREDAL** v interaktivni izbirni vrstici. Besedilna sporočila, shranjena na ustreznem telefonu, so prikazana na seznamu.

Za prikaz pogleda sporočila izberite zeleno sporočilo.

Izberite **Klicanje** v interaktivni izbirni vrstici. Poklicali ste pošiljatelja besedila.

Odgovarjanje na sporočilo

Opomba

Funkcija za odgovarjanje morda ni podprta na vseh vrstah telefona.

Izberite **POŠTNI PREDAL** v interaktivni izbirni vrstici. Besedilna sporočila, shranjena na ustreznem telefonu, so prikazana na seznamu.

Za prikaz pogleda sporočila izberite zeleno sporočilo.

Izberite **ODGOVORI** v interaktivni izbirni vrstici. Prikaže se seznam predhodno določenih sporočil.

Izberite zeleno predhodno določeno besedilno sporočilo.

Če nobeno predhodno določeno sporočilo ne služi vašemu namenu, lahko napišete novo sporočilo. Glejte poglavje "Upravljanje predhodno določenih sporočil" spodaj.

Brisanje sporočila

Izberite **POŠTNI PREDAL** v interaktivni izbirni vrstici. Besedilna sporočila, shranjena na ustreznem telefonu, so prikazana na seznamu.

Za prikaz pogleda sporočila izberite zeleno sporočilo.

Za brisanje besedilnega sporočila izberite **Zbriši** v interaktivni izbirni vrstici.

Seznam naprav

Izberite **TELEFONI**, da se prikaže seznam naprav.

Podroben opis ↪ 66.

Nastavitve besedila

Izberite **Nastavitve** za vstop v meni nastavitvev.

Opozorila za besedilo

Če želite, da se ob prejemu novega besedilnega sporočila prikaže opozorilo, nastavite **Opozorila na besedilna sporočila - Vklop**.

Upravljanje predhodno določenih sporočil

Izberite **Uredi vnaprej določena sporočila** za prikaz seznama vseh predhodno določenih sporočil.

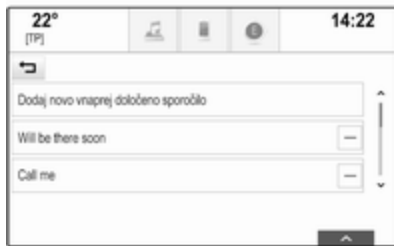

Dodajanje novega sporočila

Opomba

Predhodno določena sporočila je mogoče vnesti samo pri mirujočem vozilu.

Izberite **Dodaj novo vnaprej določeno sporočilo**. Prikaže se tipkovnica.

Vnesite želeno besedilno sporočilo in potrdite vnos. Novo sporočilo je dodano seznamu predhodno določenih sporočil.

Brisanje predhodno določenega sporočila

Za brisanje predhodno določenega sporočila izberite – poleg sporočila, ki ga želite izbrisati.

Mobilni telefoni in radijska oprema (CB)

Navodila za namestitev in uporabo

Pri namestitvi in uporabi mobilnega telefona je treba upoštevati navodila za namestitev glede na tip vozila in navodila za uporabo mobilnega telefona in prostoročne naprave. Ravnanje v nasprotju s tem lahko vodi do izgube tipskega preskusa vozila (EU direktiva 95/54/ES).

Priporočila za nemoteno uporabo:

- Največji možen doseg je mogoče zagotoviti le s strokovno montirano zunanjo anteno.
- Največja moč oddajanja: 10 vatov.
- Mobilni telefon naj bo nameščen na ustreznem mestu. Upoštevajte ustrezno opombo v uporabniškem priročniku, v poglavju **Sistem varnostnih blazin**.

Poiščite strokovnjaka, ki bo svetoval, kje so najprimernejše namestitve zunanje antene in katera držala za

telefon so na voljo ter kakšna je uporaba naprav z oddajno močjo, večjo od 10 vatov.

Oprema za prostoročno telefoniranje brez zunanje antene pri standardnih mobilnih telefonih GSM 900/1800/1900 in UMTS je dovoljena le, če maksimalna prenosna moč mobilnega telefona ne preseže 2-h vatov z GSM 900 oz. 1-ega vata v ostalih primerih.

Iz varnostnih razlogov ne telefonirajte med vožnjo. Tudi pri uporabi opreme za prostoročno telefoniranje lahko pogovor odvrta pozornost od dogajanja v prometu.

Opozorilo

Radijska oprema in mobilni telefoni, ki ne ustrezajo trenutno navedenim standardom, morajo delovati izključno le z anteno, ki je nameščena zunaj vozila.

Svarilo

Mobilni telefoni in radijska oprema utegnejo povzročiti motnje v delovanju električnega/elektronskega omrežja vozila, če delujejo brez zunanje antene, razen če so upoštevani trenutno navedeni predpisi.

Pogosta vprašanja

Pogosta vprašanja 76

Pogosta vprašanja

Telefon

❓ Kako lahko združim svoj telefon z Infotainment sistem?

❗ Za združitev telefona pritisnite , izberite ikono **TELEFON**, nato izberite **Združi napravo**. Sledite napotkom na svoji povezani napravi in omogočite povezavo Bluetooth.

Podroben opis ⇨ 66.

❓ Kako dostopam do stikov v svojem telefonskem imeniku in zadnjih klicev?

❗ Za dostop do seznama stikov ali klicev pritisnite , izberite ikono **TELEFON**, nato izberite **STIKI** ali **ZADNJI**. Na telefonu preverite, ali ste dovolili dostop do telefonskega imenika in seznama klicev. Nalaganje telefonskega imenika in seznama klicev lahko, odvisno od telefona, traja nekaj minut.

Podroben opis ⇨ 68.

Priljubljene

❓ Kaj vse lahko shranim med priljubljene?

❗ Shraniti je mogoče do 80 priljubljenih elementov iz skoraj vseh kategorij, kot so cilji, telefonski stiki, sezname predvajanja, radijske postaje itd. Podroben opis ⇨ 17.

❓ Kako shranim nov priljubljen element?

❗ Zaženite ustrezno aplikacijo ter se dotaknite in držite zaslonski gumb, če želite shraniti nov priljubljen element na tem mestu. Po shranjevanju se oglasi kratek potrditveni pisk. V nekaterih primerih morate izbrati specifičen element.

Podroben opis ⇨ 17.

❓ Kako lahko preimenujem, izbrišem ali premaknem priljubljene?

❗ Če želite preimenovati, izbrisati ali premakniti priljubljene, pritisnite , izberite ikono **NASTAVITVE** na začetnem

zaslonu, **Radio** v seznamu nastavitev in nazadnje **Uredi priljubljene**.

Podroben opis ⇨ 17.

? Kje so shranjeni priljubljeni elementi in kako jih lahko izberem?

- ① Priljubljeni elementi so shranjeni v seznamu priljubljenih. Za dostop do priljubljenih izberite ustrezen zaslonski gumb v prikazani vrstici priljubljenih. Pri drugih zaslonskih slikah je seznam priljubljenih skrit z namenom, da je na voljo več prostora za prikaz glavne vsebine. Na teh zaslonskih slikah izberite **^** v spodnjem desnem delu zaslona ali premaknite s prstom interaktivno izbirno vrstico navzgor.

Podroben opis ⇨ 17.

Navigacija

- ? **Po vnosu naslova cilja se prikaže sporočilo o napaki. Kaj delam narobe?**
- ① Pri vnašanju celotnega naslova morate upoštevati določen vrstni red, ki ga zahteva navigacijski

sistem. Odvisno od države, v kateri se nahaja vneseni naslov, lahko sistem zahteva različen vrstni red vnašanja. Če je cilj vnesen v drugo državi dodajte ime države na koncu vnosa.

Podroben opis ⇨ 48.

? Kako prekličem aktivno vodenje pri navigaciji?

- ① Za preklic vodenja po začrtani poti izberite **MENI** v interaktivni izbirni vrstici, nato izberite **Prekinitvev poti**.

Podroben opis ⇨ 54.

Avdio

? Kako zamenjam vir zvoka?

- ① S pritiskanjem gumba **RADIO** lahko preklapljate med vsemi razpoložljivimi viri radia (AM/FM/DAB). S pritiskanjem gumba **MEDIJI** lahko preklapljate med vsemi razpoložljivimi viri.

Glejte podrobne opise za radio ⇨ 30 in zunanje naprave ⇨ 35.

? Kako poiščem radijske postaje ali glasbo drugih medijev?

- ① Za iskanje radijskih postaj ali glasbe drugih medijev, npr. seznamov predvajanja ali albumov, izberite **IŠČI** na zaslonu avdio sistema.

Glejte podrobne opise za radio ⇨ 30 in zunanje naprave ⇨ 36.

Drugo

? Kako lahko izboljšam delovanje prepoznavanja glasu?

- ① Sistem za prepoznavanje glasu je zasnovan tako, da razume normalno izgovorjene glasovne ukaze. Ukaz izgovorite po oddanem pisku. Ukaz izgovorite normalno, ne prehitro ali preglasno.

Podroben opis ⇨ 60.

? Kako lahko izboljšam učinkovitost zaslona na dotik?

- ① Zaslon na dotik je občutljiv na pritisek. Zlasti pri drsnih gibih s prsti poskusite pritisniti nekoliko močneje.

Podroben opis ↪ 13.

Kazalo

A		F	
Adresar.....	48	Filmi.....	37
Aktiviranje Infotainment sistema... 11		Filmske datoteke.....	35
Aktiviranje navigacijskega sistema 42		Formati datotek	
AUX.....	35	Filmske datoteke.....	35
		Zvočne datoteke.....	35
B		G	
Besedilna sporočila.....	72	Glasnost	
Bluetooth glasba.....	35	Funkcija utišanja.....	11
Bluetooth povezava.....	66	Maksimalna glasnost ob vklopu 26	
		Nastavitev glasnosti.....	11
D		Samodejna glasnost.....	26
DAB.....	33	Glasnost levo-desno.....	25
Datum.....	26	Glasnost spredaj-zadaj.....	25
Delovanje.....	68	Glasovno vodenje.....	60
Bluetooth glasba.....	36		
Infotainment sistem.....	11	I	
Navigacijski sistem.....	42	Imenik.....	21, 68
Priljubljene.....	17	Intellitext.....	33
Radio.....	30	Interaktivna izbirna vrstica.....	15
Stiki.....	21	Iskanje postaj.....	30
Telefon.....	68	Izbira valovnega območja.....	30
Tipkovnice.....	16	Izenačevalnik zvoka.....	25
USB.....	36, 37		
Zaslon na dotik.....	13	J	
Digitalni avdio sprejem.....	33	Jezik.....	26
E		K	
EQ.....	25	Kalibracija zaslona na dotik.....	26
		Klic v sili.....	68

M			
Maksimalna glasnost ob vklopu... 26			
Mobilni telefoni in radijska oprema (CB) 74			
N			
Način zaslona..... 26			
Napačna smer pomikanja..... 26			
Nastavitve glasnosti..... 26			
Nastavitve sistema..... 26			
Čas in datum..... 26			
Jezik..... 26			
Povrnitev tovarniških nastavitvev 26			
Zaslon..... 26			
Zaščiteni način..... 26			
Nastavitve tonov..... 25			
Navigacija..... 54			
Glasovna sporočila..... 54			
Meni vodenja po začrtani poti... 54			
Posamezne točke POI..... 42			
Posodobitev zemljevida..... 41			
Postaje TMC..... 41, 54			
Pot z vmesno točko..... 48			
Premikanje zemljevida..... 42			
Prikaz zemljevida..... 42			
Priljubljene..... 17			
Prometne nesreče..... 54			
Seznam razcepov..... 54			
Seznam vmesnih točk..... 54			
Stiki..... 21, 48			
	Trenutna lokacija..... 42		
	Vnos cilja..... 48		
	Vodenje po začrtani poti..... 54		
	Zadnji cilji..... 48		
	Zaslonski gumb PREGLED..... 42		
	Nizki toni..... 25		
	O		
	Oblikovanje znakov..... 16		
	Obnovitev priljubljenih..... 17		
	Osnovno rokovanje..... 13		
	Osnovno upravljanje		
	Interaktivna izbirna vrstica..... 15		
	Polje za prepoznavanje znakov 16		
	Priljubljene..... 17		
	Stiki..... 21		
	Tipkovnica..... 16		
	Vrstica aplikacije..... 15		
	Začetni zaslon..... 15		
	P		
	Pametni telefon		
	Projekcija telefona..... 38		
	Pogosta vprašanja..... 76		
	Polje za prepoznavanje znakov... 16		
	Posamezne točke POI..... 42		
	Postaje TMC..... 41		
	Pot z vmesno točko..... 48		
	Povrnitev tovarniških nastavitvev... 26		
	Pozabljena PIN koda..... 26		
	Predvajanje filmov..... 37		
	Predvajanje zvoka..... 36		
	Pregled upravnih elementov za rokovanje..... 8		
	Preklop storitev DAB..... 33		
	Prepoznavanje govora..... 60		
	Prikaz priljubljenih..... 17		
	Priljubljene		
	Brisanje..... 17		
	Obnovitev..... 17		
	Preimenovanje..... 17		
	Prikazi..... 17		
	Shranjevanje..... 17		
	Priljubljeni..... 17		
	Projekcija telefona..... 38		
	Prometne nesreče..... 54		
	Prometni program..... 31		
	R		
	Radio		
	DAB..... 33		
	DAB obvestila..... 33		
	Digitalni avdio sprejem..... 33		
	Intellitext..... 33		
	Iskanje postaj..... 30		
	Meni DAB..... 33		
	Meni FM..... 31		
	Priljubljene..... 17		
	Prometni program..... 31		
	Radijski podatkovni sistem..... 31		
	RDS..... 31		

Regija.....	31	Radio.....	30	Črkovna tipkovnica.....	16
Regionalizacija.....	31	Telefonski portal.....	65	Tipkovnica s simboli.....	16
Seznam frekvenc.....	30	USB.....	35	Tipkovnice.....	16
Seznam kategorij.....	30	Sporočila.....	15	TP.....	31
Seznam postaj.....	30	Srednjetonsko območje.....	25	Trgovina.....	39
TP.....	31	Stiki.....	21, 48	U	
Valovno območje.....	30	Obnovitev.....	21	Uporaba.....	11, 30, 42, 62
Valovno območje L.....	33	Preurejanje.....	21	Bluetooth glasba.....	36
Regija.....	31	Shranjevanje.....	21	Infotainment sistem.....	11
Regionalizacija.....	31	T		Navigacijski sistem.....	42
S		TA.....	31	Telefon.....	68
Samodejna nastavitve.....	26	Telefon		USB.....	36, 37
Samodejna nastavitve glasnosti		Besedilna sporočila.....	72	Zaslon na dotik.....	13
Samodejno glasnost.....	26	Bluetooth.....	65	Uporaba aplikacij.....	39
Samodejno glasnost.....	26	Bluetooth povezava.....	66	Uporaba aplikacij za pametni	
Seznam frekvenc.....	30	Imenik.....	21, 68	telefon.....	38
Seznam kategorij.....	30	Klici v sili.....	68	Upravljalna plošča Infotainment	
Seznam postaj.....	30	Priljubljene.....	17	systema.....	8
Seznam razcepov.....	54	Prostoročni način.....	68	Upravljanje menijev.....	15
Seznam vmesnih točk.....	54	Stiki.....	21	Upravljanje z zaslonom na dotik...	13
Shranjevanje priljubljenih.....	17	Zadnji klici.....	68	Upravni elementi za rokovanje	
Sistem posredovanja podatkov		Zvonjenje.....	68	Infotainment sistem.....	8
prek radijskega sprejemnika		Telefonski klic		Volan.....	8
(Radio Data System)	31	Sprejem.....	68	Ura.....	26
Splošne informacije....	35, 41, 60, 65	Začetek.....	68	USB.....	35
AUX.....	35	Zavrnitev.....	68	Utišanje.....	11
Bluetooth glasba.....	35	Tipka Domov.....	15	V	
Infotainment sistem.....	6	Tipkovnica.....	16	Valovno območje L.....	33
Navigacija.....	41			Visoki toni.....	25

Vključitev Bluetooth glasbe.....	36
Vključitev projekcije telefona.....	38
Vključitev radia.....	30
Vključitev USB naprave.....	36, 37
Vklop Infotainment sistema.....	11
Vklop portala telefona.....	68
Vnos cilja	48
Vodenje	54
Vodenje po začrtani poti.....	54
Vrsta poti.....	54
Vrstica aplikacije.....	15

Z

Začetni zaslon.....	15
Zanimive točke.....	48
Zaslon na dotik.....	13
Zaslonski gumb PONASTAVITEV	42
Zaslonski gumb PREGLED.....	42
Zaslon ure.....	26
Zaščita pred krajo	7
Zaščiteni način	
Odklepanje.....	26
Zaklepanje.....	26
Združevanje.....	66
Zemljevidi.....	42
Zvočne datoteke.....	35
Zvonjenje.....	68

R 4.0 IntelliLink

Uvod	86
Osnovno delovanje	95
Radio	101
Zunanje naprave	107
Prepoznavanje govora	114
Telefon	115
Kazalo	124

Uvod

Splošne informacije	86
Zaščita pred krajo	87
Pregled upravnih elementov za rokovanje	88
Uporaba	92

Splošne informacije

Infotainment sistem Vam nudi avdio v vozilu po naj sodobnejši tehnologiji.

S funkcijami radijskega sprejemnika lahko shranite do 25 postaj na petih seznamih priljubljenih postaj.

Zunanje pomnilniške naprave lahko priključite na Infotainment sistem kot zunanje vire zvoka bodisi prek kabla ali prek povezave Bluetooth®.

Poleg tega Infotainment sistem omogoča udobno in varno uporabo mobilnega telefona v vozilu.

Nekatere aplikacije pametnih telefonov lahko upravljate tudi prek Infotainment sistema.

Infotainment sistem lahko po izbiri upravljate z zaslonom na dotik na upravljalni plošči, z upravnimi elementi na volanu ali - če to omogoča vaš mobilni telefon - s funkcijo prepoznavanja govora.

Domiseln dizajn elementov za rokovanje, zaslon na dotik in jasen prikaz omogočajo preprosto rokovanje z aparatom.

Opomba

V tem priročniku so opisane možnosti in razpoložljive funkcije Infotainment sistema. Nekateri opisi, vključno z opisom zaslona in funkcij menijev se zaradi različne izvedenke modela, specifikacij države, posebne opreme ali dodatne opreme morda ne nanašajo na vaše vozilo.

Pomembne informacije o rokovanju in prometni varnosti

Opozorilo

Infotainment sistem uporabljajte le tako, da lahko vozite varno ves čas. V primeru pomislekov ustavite vozilo in rokujte z Infotainment sistemom, ko je vozilo parkirano.

Radijski sprejem

Piskanje, šumenje, motnje ali prekinitve sprejema utegnejo povzročiti:

- spreminjajoča se razdalja med vozilom in oddajnikom
- večkratni sprejem zaradi odboja
- položaj vozila izven (v senci) dometa oddajnika

Zaščita pred krajo





Infotainment sistem je opremljen z elektronskim varnostnim sistemom, katerega namen je odvrčanje tatov.

Infotainment sistem deluje le v vašem vozilu in je za tatove neuporaben.

Pregled upravnih elementov za rokovanje

Upravljalna plošča



- | | | |
|--|--|---|
| <p>1 Informacijski prikazovalnik/zaslon na dotik 95</p> <p>2 Začetni meni 95</p> <p>Zaslonski gumbi za dostop do funkcij:</p> <p>Avdio: zvočne funkcije</p> <p>Galerija: funkcije predvajanja slik in filmov</p> <p>Telefon: funkcije mobilnega telefona</p> <p>Projekcija: projekcija telefona</p> <p>Nastavitve: nastavitve sistema</p> <p>OnStar: OnStar nastavitve Wi-Fi 92</p> <p>3 Prikazi časa, datuma in temperature 98</p> <p>4  Kratek pritisk: odpre meni telefona 118</p> | <p>ali odpre funkcijo projekcije telefona (če je aktivirana) 113</p> <p>Daljši pritisk: vključi prepoznavanje govora 114</p> <p>5  Kratek pritisk: pomik na naslednjo postajo, če je vklopljen radio 101</p> <p>ali premik na naslednji posnetek, če je vklopljena zunanja naprava 109</p> <p>Dolg pritisk: iskanje postaj po frekvencah navzgor, če je vklopljen radio 101</p> <p>previjanje naprej, če je vklopljena zunanja naprava 109</p> <p>6  Kratek pritisk: vklop Infotainment sistema, če je izklopljen 92</p> <p>ali utišanje sistema, če je vklopljen 92</p> | <p>Daljši pritisk: izklop Infotainment sistema 92</p> <p>Obrnite: nastavitev glasnosti 92</p> <p>7  Kratek pritisk: pomik na prejšnjo postajo, če je radio vklopljen 101</p> <p>ali premik na prejšnji posnetek, če je vklopljena zunanja naprava 109</p> <p>Dolg pritisk: iskanje postaj po frekvencah navzdol, če je vklopljen radio 101</p> <p>previjanje nazaj, če je vklopljena zunanja naprava 109</p> <p>8  Kratek pritisk: odpre začetni meni 92</p> <p>Daljši pritisk: odpre funkcijo projekcije telefona (če je aktivirana) 113</p> |
|--|--|---|

Upravna stikala na volanu (vrsta 1)

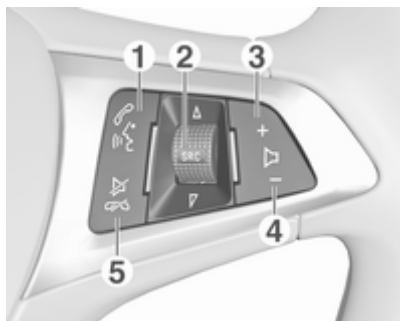

1 

Kratek pritisk: odpiranje menija funkcije OnStar, kadar telefon ni povezan 92

ali sprejem telefonskega klica, kadar je telefon povezan 115

ali kliče zadnjo številko iz seznama klicev, če je prikazan meni telefona 118

ali preklapljanje med klici, če je klic na čakanju 118

2 Daljši pritisk: vključi prepoznavanje govora 114
SRC (Vir) 92

Pritisnite: izbira avdio vira 92

Zasuk navzgor/navzdol: izbiranje naslednje/prejšnje shranjene radijske postaje, če je vklopljen radio 101

ali izbiranje naslednjega/prejšnjega posnetka, poglavja ali slike, če je vklopljena zunanja naprava 109

ali izbiranje naslednjega/prejšnjega vnosa na seznamu klicev, če je funkcija telefona vklopljena in sezname klicev odprt 118

Zasuk navzgor / navzdol in pridržanje: hitro pomikanje po seznamu klicev 118

3 +

Pritisnite: povečanje glasnosti

4 -

Pritisnite: zmanjšanje glasnosti

5 

Pritisk: končanje / zavrnitev klica 118

ali izključitev prepoznavanja govora 114

ali funkcija aktiviranja / deaktiviranja utišanja 92

Upravna stikala na volanu (vrsta 2)

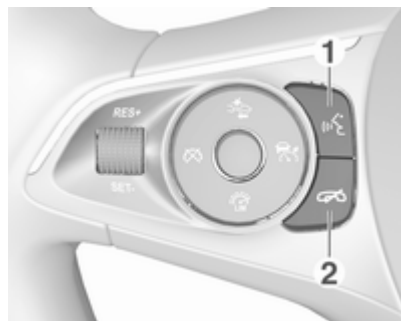

1

- Kratek pritisk: prevzem klica 118
- ali vključitev prepoznavanja govora 114
- ali prekinitvev obvestila in neposreden govor 114
- Dolg pritisk: vključitev funkcije prenosa glasu (če jo podpira telefon) 114

2

- Pritisk: končanje / zavrnitev klica 118
- ali izključitev prepoznavanja govora 114
- ali funkcija aktiviranje / deaktiviranje utišanja 92

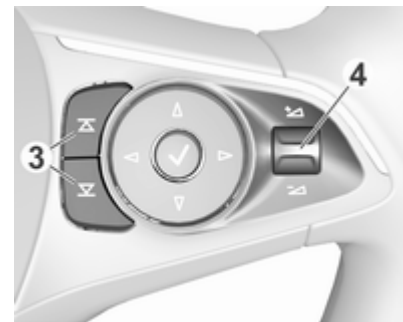

3 /

- Radio: pritisk - izbira naslednje / prejšnje priljubljene postaje 103

- Mediji: pritisk - izbira naslednje / prejšnje skladbe 109

4 /

- Pritisk navzgor: povečanje glasnosti

- Pritisk navzdol: zmanjšanje glasnosti

Za opis vseh drugih upravnih elementov glejte Uporabniški priročnik.

Uporaba

Upravni elementi za rokovanje

Infotainment sistem lahko upravljate prek funkcijskih tipk, zaslona na dotik in menijev, ki se pojavljajo na zaslonu.

S sistemom rokujete lahko prek:

- centralne enote v upravljalni plošči ↗ 88
- zaslona na dotik ↗ 95
- upravni elementi na volanu ↗ 88
- prepoznavanje govora ↗ 114

Vklop in izklop Infotainment sistema

Za vklop sistema pritisnite . Po vklopu Infotainment sistema je aktiven nazadnje izbran avdio vir.

Če ga želite izklopiti, pritisnite  in ga držite.

Avtomatski izklop

Če je bil Infotainment sistem vklopljen s pritiskom na  pri izključenem kontaktu, se bo samodejno izklopil 10 minut po zadnjem pritisku na katerikoli gumb.

Nastavitev glasnosti

Zasukajte . Na zaslonu se pojavi trenutna nastavitev.

Pri vklopu Infotainment sistema se nastavi nazadnje izbrana glasnost predvajanja, če je le-ta manjša od največje vklopne glasnosti. Podroben opis ↗ 98.

Glasnost prilagojena na hitrost

Če je vključena funkcija glasnosti v odvisnosti od hitrosti ↗ 98, se glasnost prilagaja samodejno za preglasitev zunanje hrupa vetra in cestišča med vožnjo.

Utišanje

Za utišanje Infotainment sistema pritisnite .

Za preklic utišanja znova pritisnite . Spet je nastavljena zadnja izbrana glasnost.

Načini rokovanja

Pritisnite  za prikaz začetnega menija.

Opomba

Podroben opis upravljanja menijev prek zaslona na dotik ↗ 95.

Avdio

Izberite **Avdio**, da se odpre nazadnje izbrani glavni meni za predvajanje zvoka.

Izberite **Vir** na zaslonu, da se prikaže interaktivna izbirna vrstica.





Za preklon na drug avdio način se dotaknite enega od elementov v interaktivni izbirni vrstici.

Za podroben opis:

- Funkcije radia ↗ 101
- Zunanje naprave ↗ 109

Galerija

Izberite **Galerija**, da se odpre meni za predvajanje slik in filmov, shranjenih v zunanji napravi, npr. pomnilniku USB ali pametnem telefonu.

Izberite  ali  za prikaz menija za predvajanje slik ali filma. Izberite zeleno slikovno ali filmsko datoteko, da se prikaže ustrezen element na zaslonu.



Za podroben opis:

- Funkcije predvajanja slik ↗ 110
- Funkcije predvajanja filma ↗ 111

Telefon

Pred uporabo funkcije telefoniranja mora biti vzpostavljena povezava med sistemom Infotainment in mobilnim telefonom.

Za podroben opis priprave in vzpostavljanja Bluetooth povezave med Infotainment sistemom in mobilnim telefonom ↗ 115.

Če je mobilni telefon povezan, izberite **Telefon** za prikaz glavnega menija.



Podroben opis delovanja mobilnega telefona prek Infotainment sistema ↗ 118.

Projekcija

Za prikaz specifičnih aplikacij pametnega telefona na sistemu Infotainment povežite svoj pametni telefon.

Za zagon projekcije izberite **Projekcija**.

Odvisno od povezanega pametnega telefona se prikaže glavni meni z različnimi aplikacijami.

Podroben opis ↗ 113.

Nastavitve

Izberite **Nastavitve**, da se odpre meni za različne sistemske nastavitve, npr. izključitev **Slišna potrditev ob dotiku**.

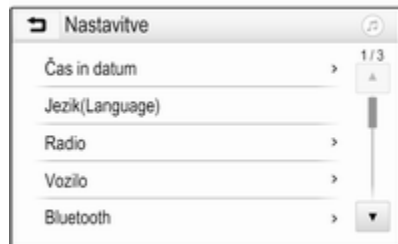

OnStar

Za prikaz menija z nastavitvami povezave OnStar Wi-Fi, izberite **OnStar**.

Za podroben opis glejte Uporabniški priročnik.

Osnovno delovanje

Osnovno rokovanje	95
Nastavitve tonov	97
Nastavitve glasnosti	98
Nastavitve sistema	98

Osnovno rokovanje

Zaslon Infotainment sistema je občutljiv na dotik in tako omogoča neposredno interakcijo s prikazanimi elementi za upravljanje menijev.

Svarilo

Za upravljanje prek zaslona na dotik ne uporabljajte ostrih ali trdih predmetov, kot so kemični svinčniki, druga pisala ipd.

Zaslonski gumb ↵

Pri upravljanju z meniji se s pritiskom na ↵ lahko vrnete na prvo nadrejeno raven menija.

Če ni prikazan zaslonski gumb ↵, se nahajate v najvišjem nivoju ustreznega menija. Pritisnite ↵ za prikaz začetnega zaslona.

Izbira ali vključitev zaslonskega gumba ali elementa menija

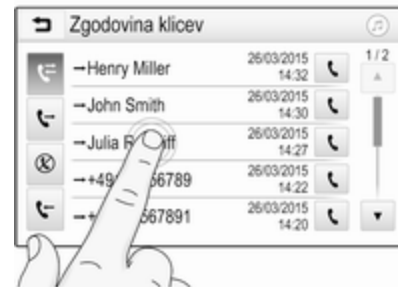

Dotaknite se zaslonskega gumba ali elementa menija.

Vključi se ustrezna funkcija sistema, prikaže se sporočilo ali podmeni z nadaljnjimi možnostmi.

Premikanje elementov v začetnem meniju



Dotaknite se elementa, ki ga želite premakniti, in ga pridržite, dokler se okrog ikon ne prikažejo rdeči okvirčki. Premaknite prst na zeleno mesto in spustite element.

Opomba

Pritiskajte z nespremenjeno silo in pomikajte prste z enakomerno hitrostjo.

Vsi drugi elementi se preuredijo.

Za izhod iz načina urejanja pritisnite enega od gumbov na upravljalni plošči.

Opomba

Način za urejanje se samodejno izklopi po 30 sekundah nedejavnosti.

Seznami pomikanja

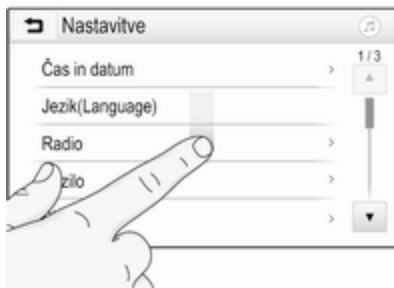

Če je na voljo več elementov, kot jih lahko vidite na zaslonu, se pomikajte skozi seznam.

Za pomikanje skozi seznam elementov menija lahko naredite naslednje:

- Položite prst na poljubno mesto na zaslonu in podrsajte navzgor ali navzdol.

Opomba

Pritiskajte z nespremenjeno silo in pomikajte prste z enakomerno hitrostjo.

- Dotaknite se ▼ ali ▲ v zgornjem ali spodnjem delu drsnega traku.
- Premaknite drsnik drsnega traku s prstom navzgor ali navzdol.

Za vrnitev na vrh seznama se dotaknite naslova seznama.

Pomikanje med stranmi



Opomba

Pomikanje skozi strani je na voljo le, kadar je na voljo več kot ena stran.

Za pomikanje od ene do druge strani:

- Položite prst na poljubno mesto zaslona in podrsajte na levo za pomik na naslednjo stran ali podrsajte na desno za pomik na prejšnjo stran.

Opomba

Pritiskajte z nespremenjeno silo in pomikajte prste z enakomerno hitrostjo.

- Dotaknite se > ali < na zaslону.

Nastavitve tonov

V meniju zvočnih nastavitev lahko nastavite lastnosti zvoka. Ta meni lahko odprete iz glavnega zvočnega menija.

Za vstop v meni zvočnih nastavitev izberite **Meni** v ustreznem glavnem avdio meniju. Če je potrebno, se pomaknite skozi seznam elementov menija in izberite **Nastavitve tonov**. Prikaže se ustrezen meni.



Izenačevalnik zvoka

S to nastavitvijo lahko prilagodite zvok glede na glasbeno zvrst, npr. **Rock** ali **Klasika**.

Izberite zelen zvočni slog v interaktivni izbirni vrstici v spodnjem delu zaslona. Če izberete **Po meri**, lahko ročno opravite naslednje nastavitve.

Nizki ton

To nastavev uporabite za ojačenje ali oslabitev nizkih frekvenc avdio virov.

Za spremembo nastavitve se dotaknite + ali -.

Srednji

To nastavev uporabite za ojačenje ali oslabitev srednjih frekvenc avdio vira.

Za spremembo nastavitve se dotaknite + ali -.

Visoki ton

To nastavev uporabite za ojačenje ali oslabitev visokih frekvenc avdio virov.

Za spremembo nastavitve se dotaknite + ali -.

Nastavev glasnosti levo-desno in spredaj-zadaj

Za nastavev glasnosti levo-desno in spredaj-zadaj uporabite ilustracijo na desni strani menija.

Z dotikom ustrezne točke na ilustraciji določite točko v potniški kabini, kjer naj bo raven zvoka najvišja. Namesto tega lahko premaknete rdeči drsnik na zeleno točko.

Opomba

Nastavitve glasnosti zvoka levo-desno in spredaj-zadaj so veljavne za vse vire zvoka. Le-teh ni mogoče nastavljati različno za vsak posamezen vir zvoka.

Nastavitve glasnosti**Nastavitev maksimalne glasnosti ob vklopu**

Pritisnite  in nato izberite **Nastavitve**.

Izberite **Radio**, pomaknite se skozi seznam in nato izberite **Maks. vklopna glasn..**

Za spremembo nastavitve se dotaknite + ali -.

Nastavitev glasnosti, prilagajene na hitrost

Pritisnite  in nato izberite **Nastavitve**.

Izberite **Radio**, pomaknite se skozi seznam in nato izberite **Samodejna glasnost**.

Za nastavitev ravni prilagajanja glasnosti izberite eno možnost iz seznama.

Izključeno: glasnost se s povečevanjem hitrosti vozila ne spreminja.

Visoka: maksimalno povečanje glasnosti sorazmerno s povečevanjem hitrosti vozila.

Vključitev ali izključitev zvočne potrditev ob dotiku

Če je vključena funkcija za zvočno potrditev ob dotiku zaslona, se ob vsakem dotiku zaslonskega gumba ali elementa menija oglasi pisk.

Pritisnite  in nato izberite **Nastavitve**.

Izberite **Radio** in se pomaknite skozi seznam na **Slišna potrditev ob dotiku**.

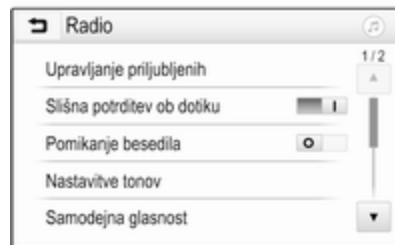

Za vklop ali izklop funkcije se dotaknite zaslonskega gumba zraven **Slišna potrditev ob dotiku**.

Glasnost prometnih obvestil

Za nastavitev glasnosti prometnih obvestil nastavite želeno glasnost, medtem ko sistem predvaja prometno obvestilo. S tem bo nastavitev shranjena v sistemu.

Nastavitve sistema

Naslednje nastavitve vplivajo na celoten sistem. Vse druge nastavitve so opisane v ustreznih poglavjih teh navodil.

Nastavitve časa in datuma

Pritisnite  in nato izberite **Nastavitve**.

Za prikaz ustreznega podmenija izberite **Čas in datum**.



Nastavi prikaz časa

Izberite zeleno obliko prikaza ure z dotikom tipk na zaslону **12 h** ali **24 h**.

Nastavi prikaz datuma

Če želite izbrati obliko datuma, izberite **Nastavi prikaz datuma** in nastavev izberite med možnostmi podmenija.

Samodejno

V možnosti **Samodejno** lahko izberete samodejno oziroma ročno nastavev datuma.

Če želite izbrati samodejno nastavev ure in datuma, izberite **Vključeno - RDS**.

Če želite izbrati ročno nastavev ure in datuma, izberite **Izključeno - Ročno**. Če je možnost **Samodejno** nastavljena na **Izključeno - Ročno**, sta v podmeniju na voljo možnosti **Nastavi čas** in **Nastavi datum**.

Nastavev ure in datuma

Če želite nastaviti uro in datum, izberite **Nastavi čas** oziroma **Nastavi datum**.

Za spremembo nastavev se dotaknite + ali -.

Nastavitve jezika

Pritisnite  in nato izberite **Nastavitve**.

Za prikaz ustreznega menija izberite **Jezik(Language)**.

Nastavev jezika besedil menijev. Dotaknite se zelenega jezika.

Pomikanje besedila

Če je na zaslonu prikazano dolgo besedilo, npr. naslovi skladb ali imena postaj, se po njem lahko pomikate tekoče ali tako, tako da se besedilo prikaže v odsekani obliki.

Pritisnite  in nato izberite **Nastavitve**.

Izberite **Radio**.

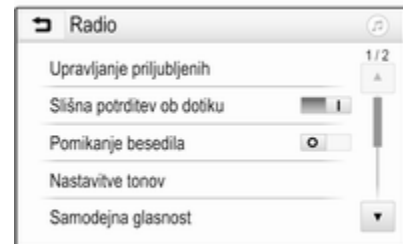

Če želite, da se besedilo pomika neprekinjeno, vključite **Pomikanje besedila**.

Če želite, da se besedilo pomika v odsekih, izključite nastavev.

Funkcija zatemnjenega zaslona

Če ne želite, da bi bil zaslon osvetljen, npr. ponoči, ga lahko izklopite.

Pritisnite  in nato izberite

Nastavitve.

Pomaknite se po seznamu in izberite **Izklopi zaslon**. Zaslon je ugasnjen. Funkcije predvajanja zvoka ostanejo aktivne.

Če želite znova vklopiti zaslon, se ga dotaknite ali pritisnite gumb.

Tovarniške nastavitve

Pritisnite  in nato izberite

Nastavitve.

Pomaknite se skozi seznam in izberite **Povrnitev tovarniških nastavitvev**.

Za obnovitev vseh osebnih nastavitvev vozila izberite **Obnovi nastavitve vozila**.

Če želite izbrisati združene Bluetooth naprave, seznam stikov in shranjene številke glasovne pošte, izberite **Izbriši vse zasebne informacije**.

Če želite ponastaviti nastavitve tonov in glasnosti, izbrisati vse priljubljene ter izbrisati izbiro melodije zvonjenja, izberite **Obnovi nastavitve radia**.

V vsakem primeru se prikaže opozorilo. Za ponastavitev vseh nastavitvev izberite **Nadaljuj**.

Različica sistema

Pritisnite  in nato izberite

Nastavitve.

Pomaknite se skozi seznam in izberite **Informacije o programski opremi**.

Če je priključena USB naprava, lahko podatke vozila shranite na to USB napravo.

Izberite **Posodobitev sistema** in nato **Shrani info. vozila na USB**.

Za posodobitev sistema stopite v stik s svojim serviserjem.

Nastavitve vozila

Nastavitve vozila so opisane v Uporabniškem priročniku.

Radio

Uporaba	101
Iskanje postaj	101
Prijavljeni sezname	103
Sistem posredovanja podatkov prek radijskega sprejemnika (Radio Data System)	103
Digitalni avdio sprejem	105

Uporaba

Vključitev radia

Pritisnite  in nato izberite **Avdio**. Prikaže se glavni avdio meni, ki je bil nazadnje aktiven.

Izberite **Vir** v glavnem meniju radia, da odprete izbirno vrstico za interakcijo.





Izbira zelenega valovnega območja. Radio predvaja zadnjo predvajano postajo na izbranem valovnem območju.



Iskanje postaj

Samodejno iskanje postaj



Za predvajanje prejšnje ali naslednje postaje iz pomnilnika postaj, kratko pritisnite ali se dotaknite  ali  na upravljalni plošči ali na zaslону.

Ročno iskanje postaj

Pritisnite in držite  ali  na upravljalni plošči. Tik preden najdete zeleno frekvenco, spustite.

Sprejemnik izvede iskanje naslednje postaje z dobrim sprejemom in jo samodejno predvaja.



Opomba

Valovno območje FM: ko je aktivirana RDS funkcija, sprejemnik išče le RDS postaje ⇨ 103 in ko je aktivirana funkcija cestnoprometnih obvestil, išče sprejemnik le postaje s cestnoprometnimi obvestili ⇨ 103.

Naravnavanje postaj

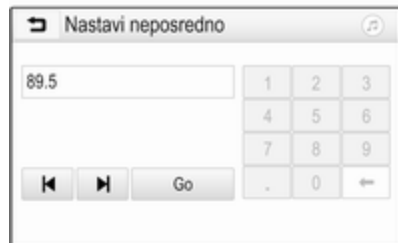
Dotaknite se  na zaslonu. Prikazan je zaslon **Nastavi neposredno**.



Vnesite želeno frekvenco. Če želite izbrisati vnesene številke, uporabite . Če je potrebno, se dotaknite  ali  za prilagoditev vnosa.

Za predvajanje postaje potrdite vnos.

Seznami postaj

Izberite **Meni** v glavnem meniju radia, da odprete podmeni ustrezne valovne dolžine.

Izberite **Seznam postaj**. Prikažejo se vse postaje izbranega valovnega območja v trenutnem območju sprejema.

Izberite zeleno postajo.

Opomba

Trenutna radijska postaja je označena s simbolom  zraven imena postaje.

Seznami kategorij

Veliko radijskih postaj pošilja PTY kodo, ki označuje tip oddajanega programa (npr. novice). Nekatere postaje lahko spremenijo PTY kodo odvisno od trenutno predvajane vsebine.

Infotainment sistem shrani te postaje, sortirane po tipu programa, na ustrezen kategorijski seznam.

Opomba

Element seznama **Kategorije** je na voljo samo za valovni območji FM in DAB.

Za iskanje vrste programa po postajah izberite **Kategorije**.

Prikaže se seznam programskih zvrsti, ki so trenutno na voljo.

Izberite zeleni tip programa. Prikaže se seznam postaj za izbrano vrsto programa.

Izberite zeleno postajo.

Opomba

Trenutna radijska postaja je označena s simbolom  zraven imena postaje.

Posodobitev seznamov postaj

Če ni več mogoče sprejemati postaje, shranjene na seznamu postaj za valovno območje, morate posodobiti seznama postaj AM in DAB.

Opomba

Seznam postaj FM se samodejno posodablja.

Izberite **Meni** v glavnem meniju radia, nato pa pritisnite **Posodobi seznam postaj**.

Opomba

Seznam kategorij je posodobljen, ko je posodobljen seznam postaj valovnega območja.

Začne se iskanje postaj in prikaže se ustrezno sporočilo. Takoj po končanem iskanju se prikaže ustrezen seznam postaj.

Opomba

Trenutna radijska postaja je označena s simbolom ► zraven imena postaje.

Priljubljeni seznamami

V priljubljenih seznamih lahko postaje v vseh valovnih območjih shranite tudi ročno.



Na voljo je pet seznamov priljubljenih, vsak pa vsebuje pet priljubljenih.

Opomba

Trenutno sprejeta postaja je označena.

Shranjevanje postaj

Za pomik na želen priljubljeni seznam se dotaknite < ali >.

Trenutno izbrano postajo shranite priljubljeno tako, da se dotaknete gumba za priljubljene za nekaj sekund. Gumb za priljubljene bo imenovan po ustrezni frekvenci ali imenu postaje.

Priklic postaje

Za pomik na želen priljubljeni seznam se dotaknite < ali >.

Izberite želeno priljubljeno nastavitvev.

Določanje števila priljubljenih seznamov

Za določitev števila prikazanih seznamov priljubljenih v izboru, pritisnite  in izberite **Nastavitve** na zaslону.

Izberite **Radio** in nato **Upravljanje priljubljenih** za prikaz ustreznega podmenija.

Aktivirajte ali deaktivirajte sezname priljubljenih, ki jih želite prikazati.

Sistem posredovanja podatkov prek radijskega sprejemnika (Radio Data System)

RDS je storitev FM postaj, ki bistveno olajša iskanje zelene postaje in njen nemoten sprejem.

Prednosti RDS

- Na zaslonu se namesto frekvence postaje izpiše ime njenega programa.
- Med iskanjem postaj Infotainment sistem naravna samo RDS postaje.
- Infotainment sistem vedno naravna najbolj sprejemljivo frekvenco naravnane postaje v smislu AF (Alternative Frequency).
- Odvisno od radijske postaje Infotainment sistem izpiše na zaslonu tekst radia, ki lahko vsebuje, na primer, informacije o trenutnem programu.

Konfiguracija RDS

Dotaknite se **Meni** v glavnem meniju radia FM, da odprete ustrezen podmeni, specifičen za valovno območje.

Pomaknite se na **RDS**.

Vklop ali izklop **RDS**.

Prometni program

Radijske postaje s cestnoprometnimi obvestili so RDS postaje, ki posredujejo obvestila o cestnem prometu. Če je vključena funkcija cestnoprometnih obvestil, se trenutni vir predvajanja zvoka v času oddajanja obvestil prekine.

Vključitev funkcije Prometni program

Izberite **Meni** v glavnem meniju radia FM, da odprete ustrezen podmeni, specifičen za valovno območje.

Za vklop ali izklop funkcije se dotaknite zaslonskega gumba zraven **Prometne informacije**.

Opomba

V seznamu postaj je TP prikazan ob postajah, ki oddajajo cestnoprometni program.

Pri vključeni storitvi cestnoprometnih obvestil je v vseh glavnih menijih v zgornji vrstici prikazano **[TP]**. Če trenutna postaja ni TP postaja, se TP poudari sivo in začne se samodejno iskanje naslednje postaje s cestnoprometnimi obvestili. Ko sistem najde postajo s

cestnoprometnimi obvestili, je **TP** osvetljen. Če sistem ne sprejema postaje s cestnoprometnimi obvestili, TP ostane obarvan sivo.

Ko ustreznna radijska postaja predvaja cestnoprometno obvestilo, se prikaže sporočilo.

Za prekinitev obvestila in vrnitev na zadnjo aktivno funkcijo se dotaknite zaslona ali pritisnite ϕ .

Regionalizacija

Nekatere RDS postaje predvajajo na različnih frekvencah programe, ki se lokalno razlikujejo.

Izberite **Meni** v glavnem meniju radia FM, da odprete ustrezen podmeni, specifičen za valovno območje in se pomaknite na **Regija**

Vklop ali izklop **Regija**.

Če je aktivirana regionalizacija, bodo po potrebi izbrane alternativne frekvence z enakimi regionalnimi programi. Če je regionalizacija izključena, so spremenljive frekvence postaj izbrane ne glede na regionalne programe.

Digitalni avdio sprejem

Digitalni avdio sprejem (DAB) predvaja radijske postaje digitalno.

DAB postaje so na zaslonu prikazane z nazivom programa namesto oddajne frekvence.

Splošne informacije

- S sistemom DAB je lahko predvajanih več radijskih programov (storitev) v enem skupku.
- Poleg visokokakovostnih digitalnih avdio storitev je DAB sposoben predvajati tudi podatke, povezane s programom in druge podatkovne storitve, vključno s prometnimi in potovalnimi informacijami.
- Takoj ko DAB sprejemnik lahko ujame signal, ki ga pošlje oddajnik (tudi če je signal zelo šibak), je zagotovljeno zvočno predvajanje.
- V primeru slabega sprejema se glasnost samodejno zmanjša, da prepreči neprijeten hrup.

Če je signal DAB preveč moten, da bi ga sprejemnik lahko predvajal, se sprejem povsem prekine. Temu se lahko izognete z vklopom **Preklop DAB-DAB** ali **Preklop DAB-FM** v meniju DAB (glejte spodaj).

- Motnje, ki jih povzročijo oddajniki s podobno valovno dolžino (AM ali FM postaje, kar je za le-te značilno), se pri DAB ne pojavljajo.
- Če DAB signal odbijejo naravne ovire ali stavbe, je kakovost sprejema še boljša, kar se pri FM in AM sprejemu bistveno pokvari.
- Ko je omogočen sprejem DAB, ostane sprejemnik FM Infotainment sistema dejaven v ozadju in stalno išče dostopne postaje FM z najboljšim sprejemom. Če je vključena funkcija TP \rightarrow 103, se predvajajo prometna obvestila postaje FM z najmočnejšim sprejemom. Izklopite TP če ne želite prekinjati sprejema DAB z obvestili o prometu FM.

DAB obvestila

Številne DAB postaje poleg glasbenih programov oddajajo tudi obvestila različnih kategorij. Če vključite nekatere ali vse kategorije, se aktualna DAB storitev med oddajanjem obvestil teh kategorij prekine.

Izberite **Meni** v glavnem meniju radia DAB, da odprete ustrezen podmeni, specifičen za valovno območje.

Pomikajte se skozi seznam in izberite **Obvestila DAB**, da se prikaže seznam kategorij, ki so na voljo.

Vključite vse ali samo izbrane kategorije obvestil. Izbirate lahko različne kategorije obvestil istočasno.

Preklop DAB-DAB

Pri aktivirani funkciji aparat preklopi na isti program na drugem skupku DAB (če je na voljo), če je DAB signal preveč moten, da bi ga sprejemnik lahko predvajal.

Izberite **Meni** v glavnem meniju radia DAB, da odprete ustrezen podmeni, specifičen za valovno območje.

Pomaknite se skozi seznam in vključite ali izključite **Preklop DAB-DAB**.

Preklop DAB-FM

Ta funkcija omogoči menjavo postaje DAB na ustrezno postajo FM in obratno.

Pri aktivirani funkciji aparat preklopi na ustrezno FM postajo aktivne DAB storitve (če je na voljo), kadar je DAB signal prešibek, da bi ga sprejemnik lahko predvajal.

Pomaknite se skozi seznam in vključite ali izključite **Preklop DAB-FM**.

Območje L

S to funkcijo lahko določite, katera valovna območja DAB naj sprejema Infotainment sistem.

Valovno območje L (zemeljski in satelitski radio) je dodatno radijsko valovno območje, ki ga je mogoče sprejemati.

Izberite **Meni** v glavnem meniju radia DAB, da odprete ustrezen podmeni, specifičen za valovno območje.

Pomaknite se skozi seznam in vključite ali izključite **Območje L**.

Intellitext

Funkcija **Funkcija Intellitext** omogoča sprejem dodatnih informacij, kot so finančne informacije, šport, novice itd.

Opomba

Razpoložljiva vsebina je odvisna od postaje in regije.

Izberite **Meni** v glavnem meniju radia DAB, da odprete ustrezen podmeni, specifičen za valovno območje.

Pomaknite se skozi seznam in izberite **Funkcija Intellitext**.

Za prikaz podrobnih informacij izberite eno od kategorij in nato zelen element.

EPG

Elektronski programski vodič podaja informacije o aktualnem in prihajajočem programu na ustrezni DAB postaji.

Izberite **Meni** v glavnem meniju radia DAB, nato pa pritisnite **Seznam postaj**.

Za prikaz programa zelene postaje se dotaknite ikone zraven postaje.

Zunanje naprave

Splošne informacije	107
Predvajanje zvoka	109
Prikazovanje slik	110
Predvajanje filmov	111
Uporaba aplikacij za pametni telefon	113

Splošne informacije

USB vhod za priključitev zunanjih naprav je v sredinski konzoli.

Opomba

USB vhod mora biti vedno čist in suh.

USB priključek

V vhod USB je mogoče priključiti MP3 predvajalnik, USB napravo, SD kartico (prek USB konektorja / adapterja), iPod ali pametni telefon.

Z Infotainment sistemom sta lahko istočasno povezani do dve USB napravi.

Opomba

Če želite priključiti dve napravi USB, potrebujete zunanje vozlišče USB.

Infotainment sistem lahko predvaja zvočne datoteke, prikazuje slikovne datoteke ali predvaja filmske datoteke iz pomnilniških naprav USB.

S priklopom na USB priključek je različne funkcije zgoraj omenjenih naprav mogoče upravljati preko upravljalnih elementov in menijev Infotainment sistema.

Opomba

Infotainment sistem ne podpira vseh zunanjih naprav. Preverite združljivost na našem spletnem mestu.

Povezava / odstranitev naprave

Priključite eno od zgoraj omenjenih naprav na USB vhod. Če je potrebno, uporabite ustrezen priključni kabel. Predvajanje glasbe se začne samodejno.

Opomba

Če datotek v priključenem USB pomnilniku ni mogoče brati, se pojavi ustrezno sporočilo o napaki in Infotainment sistem samodejno preklopi na prejšnjo funkcijo.

Če želite odstraniti pomnilniško napravo USB, najprej izberite drugo funkcijo, nato pa odstranite pomnilniško napravo USB.

Svarilo

Izogibajte se izklapljanju naprave med predvajanjem. To bi lahko poškodovalo napravo ali Infotainment sistem.

Samodejno predvajanje USB

Pri privzeti nastavitvi se avdio meni USB naprave prikaže samodejno, takoj ko priključite USB napravo.

To funkcijo je mogoče izključiti.

Pritisnite  in nato izberite

Nastavitve, da se odpre meni za nastavitve.

Izberite **Radio**, pomaknite se na **Samodejni zagon USB** in se dotaknite zaslonskega gumba zraven funkcije.

Za ponovno vključitev funkcije se znova dotaknite zaslonskega gumba.

Bluetooth

Naprave, ki podpirajo profila Bluetooth glasbe A2DP in AVRCP, lahko brezžično povežete z Infotainment sistemom. Infotainment sistem lahko predvaja glasbene datoteke iz teh naprav.

Povezava naprave

Podroben opis postopka vzpostavitve Bluetooth povezave ⇨ 116.

Podatkovni formati in mape

Največja kapaciteta naprav, ki jih podpira Infotainment sistem, je 2500 glasbenih datotek, 2500 slikovnih datotek, 250 filmskih datotek, 2500 map in 10 nivojev strukture map. Podprte so samo naprave, ki so formatirane s podatkovnim sistemom FAT16 / FAT32.

Če so v metapodatkih zvočne datoteke vsebovane slike, se le-te prikažejo na zaslonu.

Opomba

Nekatere datotek se morda ne bodo predvajale pravilno. Vzrok tega je lahko različen format zapisa ali stanje datoteke.

Datotek iz spletnih trgovin, ki imajo vključeno digitalno upravljanje pravic (DRM), ni mogoče predvajati.

Infotainment sistem lahko predvaja naslednje zvočne, slikovne in filmske datoteke preko zunanjih naprav.

Zvočne datoteke

Formati zvočnih datotek, ki jih je mogoče predvajati, so MP3 (MPEG-1 Layer 3, MPEG-2 Layer 3), WMA, AAC, AAC+, ALAC OGG WAF (PCM), AIFF, 3GPP (samo zvok), zvočne knjige in LPCM. Naprave iPod® in iPhone® predvajajo oblike ALAC, AIFF, LPCM in zvočne knjige.

Če predvajana datoteka vsebuje značko ID3, lahko Infotainment sistem prikaže dodatne informacije, npr. naslov skladbe ali izvajalec.

Slikovne datoteke

Sistem podpira slikovne datoteke .JPG, .JPEG, .BMP, .PNG in .GIF.

Datoteke .JPG morajo imeti velikost 64 do 5.000 slikovnih točk po širini in 64 do 5.000 slikovnih točk po višini.

Datoteke .BMP, .PNG in .GIF morajo imeti velikost 64 do 1.024 slikovnih točk po širini in 64 do 1.024 slikovnih točk po višini.

Slike ne smejo preseči velikost 1 MB.

Filmske datoteke

Formata filmske datoteke, ki ju je mogoče predvajati, sta AVI in MP4.

Največja ločljivost je 1280 x 720 slikovnih točk. Hitrost sličic mora biti manj kot 30 fps.

Uporabni kodek je H.264/MPEG-4 AVC.

Sistem podpira formate zvočnih datotek .MP3, .AC3, .AAC in .WMA.

Prikazovati je mogoče podnapise v formatu .SML.

Predvajanje zvoka

Vključitev funkcije predvajanja glasbe

Če naprava še ni priključena na Infotainment sistem, jo priključite ↗ 107.

Običajno se ustrezen glavni avdio meni prikaže samodejno.

Če se predvajanje ne začne samodejno, npr. ker je možnost **Samodejni zagon USB** izključena ↗ 107, naredite naslednje:

Pritisnite  in nato izberite **Audio**, da se odpre nazadnje izbran glavni avdio meni.

Izberite **Vir** v interaktivni izbirni vrstici, nato izberite zelen avdio vir, da se odpre ustrezen glavni avdio meni.

Predvajanje avdio datotek se začne samodejno.



Funkcijski gumbi

Prekinitev ali obnovitev predvajanja

Za prekinitvev predvajanja se dotaknite **II**. Zaslonski gumb se spremeni v **▶**.

Za nadaljevanje predvajanja se dotaknite **▶**.

Predvajanje naslednje ali prejšnje datoteke

Za predvajanje naslednje skladbe se dotaknite **▶▶**.

Za vrnitev na prejšnjo skladbo se dotaknite **◀◀** v prvih dveh sekundah predvajanja.

Vrnitev na začetek trenutne skladbe

Po dveh sekundah predvajanja skladbe se dotaknite **◀◀**.

Hitro predvajanje naprej/nazaj

Dotaknite se in držite **◀◀** ali **▶▶**. Spustite, da se vrnete na običajen način predvajanja.

Namesto tega lahko premaknete drsnik, ki prikazuje položaj trenutne skladbe, na levo ali desno.

Naključno ponavljanje skladb

Za predvajanje skladb v naključnem zaporedju se dotaknite **⌘**. Zaslonski gumb se spremeni v **⌘**.

Če želite izključiti funkcijo nalaganja in predvajati glasbo v običajnem načinu, se znova dotaknite **⌘**.

Funkcija Išči glasbo

Dotaknite se zaslona, da se prikaže zaslon za brskanje. Namesto tega lahko izberete **Meni** v glavnem avdio zaslonu, da se prikaže ustrezen avdio meni, nato pa izberete **Išči glasbo**.

Prikažejo se različne kategorije, pod katerimi so skladbe razvrščene, npr. **Seznami**, **Izvajalci** ali **Albumi**.



Izberite zeleno kategorijo in podkategorijo (če je na voljo), nato pa izberite skladbo.

Izberite skladbo za predvajanje.

Prikazovanje slik

Slike lahko predvajate prek USB naprave.

Opomba

Zaradi vaše varnosti so nekatere funkcije onemogočene med vožnjo.

Vključitev funkcije predvajanja slik

Če naprava še ni priključena na Infotainment sistem, jo priključite  107.

Pritisnite  in nato izberite **Galerija**, da se odpre glavni meni predstavnosti.

Odprite glavni meni za predvajanje slik z dotikom , da se prikažejo elementi, shranjeni v USB napravi. Izberite zeleno sliko. Če je shranjena v mapi, najprej izberite mapo.



Če želite skriti menijsko vrstico, se dotaknite zaslona. Če želite znova prikazati menijsko vrstico, se znova dotaknite zaslona.

Funkcijski gumbi

Celozaslonski pogled

Za prikazovanje slik v celozaslonskem pogledu izberite . Za izhod iz celozaslonskega pogleda se dotaknite zaslona.

Ogled naslednje ali prejšnje slike

Za ogled naslednje slike se dotaknite  ali podrsajte na levo.

Za ogled prejšnje slike se dotaknite < ali podrsajte na desno.

Zasuk slike

Za zasuk slike izberite .

Povečevanje slike

Dotaknite se  enkrat ali večkrat za povečanje slike ali za vrnitev na njeno prvotno velikost.

Ogled diaproyekcije

Za ogled slik na napravi USB v načinu računalniške projekcije izberite .

Za dokončanje diaproyekcije se dotaknite zaslona.

Slikovni meni

Izberite **Meni** v spodnji vrstici zaslona, da se prikaže **Meni slik**.



Čas prikazovanja slik

Izberite **Trajanje projekcije**, da prikažete seznam možnih časovnih zaporedij in izberite zeleno.

Prikaz ure in temperature

Če želite prikazati uro in temperaturo v celozaslonskem načinu, vklopite **Ura. Temperatura. Zaslón**.

Nastavitve zaslóna

Izberite **Nastavitve zaslóna**, da se odpre podmeni za nastavitve svetlosti in kontrasta.

Za spremembo nastavitve se dotaknite + ali -.

Predvajanje filmov

Glasbo lahko predvajate prek USB naprave.

Opomba

Zaradi vaše varnosti je predvajanje filmov med vožnjo onemogočeno.

Vključitev funkcije predvajanja filma

Če naprava še ni priključena na Infotainment sistem, jo priključite  107.

Pritisnite  in nato izberite **Galerija**, da se odpre glavni meni predstavnosti.

Pritisnite  , da odprete glavni meni za predvajanje filma in prikažete seznam posnetkov, ki so shranjeni v pomnilniški napravi USB. Izberite zeleni film. Če je shranjena v mapi, najprej izberite mapo.

Film se predvaja.





Funkcijski gumbi

Celoten zaslon

Za predvajanje filma v celozaslonskem pogledu izberite . Za izhod iz celozaslonskega pogleda se dotaknite zaslona.

Prekinitev ali obnovev predvajanja

Za prekinitev predvajanja se dotaknite . Zaslonski gumb se spremeni v .

Za nadaljevanje predvajanja se dotaknite .

Predvajanje naslednje ali prejšnje datoteke



Za predvajanje naslednje filmske datoteke se dotaknite .

Za vrnitev na prejšnjo filmsko datoteko se dotaknite  v prvih petih sekundah predvajanja.

Vrnitev na začetek trenutnega filma

Po petih sekundah predvajanja filmske datoteke se dotaknite .

Hitro predvajanje naprej/nazaj

Dotaknite se in držite  ali . Spustite, da se vrnete na običajen način predvajanja.

Meni za predvajanje filma

Izberite **Meni** v spodnji vrstici zaslona, da se prikaže **Meni filmov**.



Prikaz ure in temperature

Če želite prikazati uro in temperaturo v celozaslonskem načinu, vklopite **Ura. Temperatura. Zaslon**.

Nastavitve zaslona

Izberite **Nastavitve zaslona**, da se odpre podmeni za nastavitve svetlosti in kontrasta.

Za spremembo nastavitve se dotaknite + ali -.

Uporaba aplikacij za pametni telefon

Aplikacije za projekcijo telefona Apple CarPlay™ in Android™ Auto prikazujejo izbrane aplikacije z vašega pametnega telefona na informacijskem prikazovalniku in omogočajo upravljanje neposredno z upravnimi elementi Infotainment sistema.

Preverite pri proizvajalcu naprave, ali je ta funkcija združljiva z vašim pametnim telefonom in ali je ta aplikacija na voljo v državi, kjer ste.

Priprava pametnega telefona

Androidni telefon: Prenesite aplikacijo Android Auto v svoj pametni telefon iz trgovine Google Play™.

iPhone: Prepričajte se, da je na vašem pametnem telefonu vključena Siri®.

Aktiviranje projekcije telefona v meniju za nastavitve

Pritisnite  za prikaz začetnega zaslona in izberite **Nastavitve**.

Pomaknite se po seznamu do **Apple CarPlay** ali **Android Auto**.

Preverite ali je ustrezna aplikacija aktivirana.

Povezava mobilnega telefona

Priključite pametni telefon na USB vhod  107.

Zagon projekcije telefona

Za zagon projekcije telefona pritisnite , nato izberite **Projekcija**.

Opomba

Če Infotainment sistem prepozna aplikacijo, se lahko ikona aplikacije spremeni v **Apple CarPlay** ali **Android Auto**.

Funkcijo lahko zaženete tudi tako, da pritisnete in držite  nekaj sekund.

Prikazani zaslon projekcije telefona je odvisen od vašega pametnega telefona in različice programske opreme.

Vrnitev na domači zaslon

Pritisnite .

Prepoznavanje govora

Splošne informacije	114
Uporaba	114



Splošne informacije

Aplikacija za prenos glasu Infotainment sistema omogoča izvajanje govornih ukazov na vašem pametnem telefonu. Preverite v navodilih za uporabo pametnega telefona, ali vaš telefon podpira to funkcijo.

Če želite uporabiti aplikacijo za prenos glasu, mora biti pametni telefon povezan z Infotainment sistemom prek USB kabla ⇨ 107 ali s povezavo Bluetooth ⇨ 116.

Uporaba

Vključitev glasovnega vodenja

Pritisnite in držite  na upravljalni plošči ali  na volanu, da začnete sejo prepoznavanja govora. Na zaslonu se prikaže obvestilo glasovnega ukaza.

Ko se oglasi pisk, lahko izgovorite ukaz. Za informacije o podprtih ukazih glejte navodila za uporabo vašega pametnega telefona.

Nastavitev glasnosti glasovnih obvestil

Obrnite  na upravljalni plošči ali pritisnite **+** / **-** na desni strani volana, da povečate ali zmanjšate glasnost glasovnih obvestil.

Izključitev prepoznavanja govora

Pritisnite  na volanu. Obvestilo glasovnega ukaza izgine in prepoznavanje govora se konča.

Telefon

Splošne informacije	115
Bluetooth povezava	116
Klic v sili	118
Delovanje	118
Mobilni telefoni in radijska oprema (CB)	122

Splošne informacije

Funkcija telefoniranja omogoča telefonski razgovor prek mikrofona v vozilu in zvočnikov ter upravljanje najbolj pomembnih funkcij mobilnega telefona prek sistema Infotainment v vozilu. Za uporabo funkcije telefoniranja mora biti mobilni telefon povezan z Infotainment sistemom prek povezave Bluetooth.

Ne podpira vsak mobilni telefon vseh funkcij telefona. Uporabne funkcije telefona so odvisne od uporabljenega mobilnega telefona in operaterja. Podrobnejše informacije o tem lahko najdete v navodilih za uporabo vašega mobilnega telefona ali jih pridobite pri vašem operaterju.

Pomembne informacije o rokovanju in prometni varnosti

Opozorilo

Mobilni telefoni vplivajo na Vaše okolje. Iz tega razloga je potrebno navesti predpise in napotke. Pred

uporabo mobilnega telefona v vozilu morate biti seznanjeni z ustreznimi napotki.

Opozorilo

V vozilu vedno uporabljajte opremo za prostoročno telefoniranje, ker se med telefonskim razgovorom ne morete osredotočiti na vožnjo. Pred uporabo opreme za prostoročno telefoniranje parkirajte vozilo. Vedno upoštevajte zakonske predpise v državi, v kateri vozite.

Ne pozabite upoštevati posebne predpise, ki se navezujejo na specifična področja in izklopite mobilne telefone, če je uporaba letih prepovedana. V nasprotnem primeru povzroči mobilni telefon motnje, ki utegnejo privedi do nevarne situacije.

Bluetooth

Funkcija telefoniranja je potrjena s strani skupine Bluetooth Special Interest Group (SIG).

Nadaljnje informacije o tehničnih podatkih lahko najdete na spletu na naslovu <http://www.bluetooth.com>

Bluetooth povezava

Bluetooth je radijski standard za brezžično povezovanje, npr. mobilnih telefonov, pametnih telefonov, in drugih naprav.

Združevanje in povezovanje naprav Bluetooth z Infotainment sistemom se izvaja prek menija **Bluetooth**. Združevanje je izmenjava kode PIN med napravo Bluetooth in Infotainment sistemom.

Bluetooth meni

Pritisnite  in nato izberite **Nastavitve**.

Za prikaz menija Bluetooth izberite **Bluetooth**.



Združevanje naprav

Pomembna informacija

- V seznam lahko dodate do deset združenih naprav.
- Z Infotainment sistemom je istočasno lahko povezana samo ena združena naprava.
- Združitev je potrebna le enkrat, razen če napravo zbrisete s seznama združenih naprav. Če

je naprava že bila povezana, se Infotainment sistem poveže z njo samodejno.

- Delovanje Bluetooth precej prazni baterijo v napravi. Zato napravo priključite na USB vhod za polnjenje.

Združevanje z novo napravo

1. Vključite funkcijo Bluetooth na Bluetooth napravi. Za več informacij glejte navodila za uporabo Bluetooth naprave.
2. Pritisnite , nato izberite **Nastavitve** na informacijskem zaslonu.

Izberite **Bluetooth** in nato **Upravljanje naprav** za prikaz ustreznega menija.



Opomba

Če telefon ni priključen, je meni **Upravljanje naprav** dostopen tudi prek menija telefona: Pritisnite  in nato izberite **Telefon**.

3. Dotaknite se **Poišči napravo**. V seznamu novega iskanja se prikažejo vse vidne Bluetooth naprave v okolici.
4. Dotaknite se Bluetooth naprave, ki jo želite povezati.
5. Potrdite postopek združevanja:
 - Če je podprta funkcija SSP (varno preprosto združevanje):

Potrdite sporočila na Infotainment sistemu in Bluetooth napravi.



- Če funkcija SSP (varno preprosto združevanje) ni podprta:

Na Infotainment sistemu: prikaže se sporočilo **Info** s pozivom za vnos PIN koda na vaši Bluetooth napravi.

Na Bluetooth napravi: vnesite PIN kodo in vnos potrdite.

6. S tem sta Infotainment sistem in naprava združena.

Opomba

Če je Bluetooth naprava uspešno združena,  ob Bluetooth napravi označuje, da je omogočena funkcija telefona,  pa označuje, da je omogočena funkcija Bluetooth glasbe.

7. Telefonski imenik se samodejno naloži v Infotainment sistem. Odvisno od telefona mora biti Infotainment sistemu dovoljen dostop do telefonskega imenika.

Po potrebi potrdite obvestila, ki se prikazujejo na napravi Bluetooth.

Če Bluetooth naprava te funkcije ne podpira, se prikaže ustrezno sporočilo.

Sprememba Bluetooth PIN koda

Pritisnite  in nato izberite **Nastavitve**.

Izberite **Bluetooth** in nato **Sprememba koda PIN za združevanje** za prikaz ustreznega podmenija. Prikaže se tipkovnica.

Vnesite zeleno štirimestno PIN kodo. Za izbris vnesene številke izberite . Vnos potrdite z **Vnesite**.

Povezava združene naprave

Pritisnite  in nato izberite **Nastavitve**.

Izberite **Bluetooth** in nato **Upravljanje naprav** za prikaz ustreznega menija.

Izberite Bluetooth napravo, ki jo želite povezati. Naprava je povezana.

Opomba

Označena je priključena naprava z razpoložljivimi možnostmi.

Prekinitev povezave z napravo

Pritisnite  in nato izberite

Nastavitve.

Izberite **Bluetooth** in nato **Upravljanje naprav** za prikaz ustreznega menija.

Izberite trenutno povezano Bluetooth napravo. Prikaže se obvestilo.

Za odklop naprave izberite **Da**.

Brisanje naprave

Pritisnite  in nato izberite

Nastavitve.

Izberite **Bluetooth** in nato **Upravljanje naprav** za prikaz ustreznega menija.

Izberite  ob napravi Bluetooth. Prikaže se obvestilo.

Za izbris naprave izberite **Da**.

Informacije o napravi

Pritisnite  in nato izberite

Nastavitve.

Izberite **Bluetooth** in nato **Informacije o napravi** za prikaz ustreznega menija.

Prikazane informacije vključujejo **Ime naprave**, **Naslov** in **Koda PIN**.

Klic v sili

Opozorilo

Vzpostavitev povezave ni zajamčena v vseh situacijah. Iz teh razlogov se ne zanašajte izključno na mobilni telefon v primeru pomembnega razgovora (npr. nujni zdravstveni primer).

Pri nekaterih operaterjih je potrebno pravilno vstaviti veljavno SIM kartico v mobilni telefon.

Opozorilo

Upoštevajte to da lahko kličete in sprejemate klice z mobilnim telefonom če je le-ta v etru operaterja z zadosti močnim signalom. V določenih okoliščinah klicev v sili ne bomo mogoče izvesti v vsakem telefonskem omrežju; do težav lahko pride, če so vklopljene nekatere omrežne storitve ali funkcije telefona. O tem lahko poizveste pri lokalnih operaterjih.

V sili klicana številka se lahko razlikuje v odvisnosti od regije in države. Pred tem se pozanimajte o pravilni zasilno klicani številki za ustrezno regijo.

Klicanje v sili

Vnesite klicno številko v sili (npr. **112**).

Telefonska povezava s centrom za zasilne klice je nastavljena.

Ko vas uslužbenec vpraša po primeru, odgovorite.

Opozorilo

Ne končajte klica, dokler vam iz centra za klice v sili tega ne velijo.

Delovanje

Takoj, ko je vzpostavljena povezava Bluetooth med vašim telefonom in Infotainment sistemom, lahko upravljate veliko funkcij vašega telefona prek Infotainment sistema.

Opomba

Prostoročni način mobilnega telefona je še vedno možen; npr. sprejemanje klica ali nastavitvev glasnosti.

Po vzpostavitvi povezave med mobilnim telefonom in Infotainment sistemom so podatki telefona preneseni na Infotainment sistem. To lahko odvisno od mobilnega telefona in količine podatkov za prenos traja nekaj časa. V tem obdobju je upravljanje mobilnega telefona izvedljivo prek Infotainment sistema le v omejeni meri.

Opomba

Funkcije telefoniranja prek sistema ne podpirajo vsi mobilni telefoni. Iz tega razloga so možna odstopanja od spodaj opisanega obsega funkcij.

Glavni meni telefona

Pritisnite , nato izberite **Telefon** za prikaz ustreznega menija.

**Opomba**

Glavni meni **Telefon** je na voljo le če je mobilni telefon priključen na Infotainment sistem prek povezave Bluetooth. Podroben opis  116.



Številne funkcije mobilnega telefona lahko zdaj upravljate prek glavnega menija (in povezanih podmenijev) ter z upravnimi elementi na volanu.

Začetek telefonskega klica**Vnos telefonske številke**

Pritisnite , nato izberite **Telefon**.

Vnesite telefonsko številko s tipkovnico v glavnem meniju telefona.

Če je potrebno, lahko enega ali več vnesenih znakov izbrišete z dotikom ali z dotikom in držanjem .

Za začetek klicanja se dotaknite  na zaslonu ali pritisnite  na volanu.

Uporaba telefonskega imenika**Opomba**

Pri združevanju mobilnega telefona z Infotainment sistemom prek povezave Bluetooth se samodejno naloži telefonski imenik mobilnega telefona  116.

Pritisnite  in nato izberite **Telefon**.

Izberite **Stiki** v glavnem meniju telefona.



Opomba

Simbol  ob telefonski številki označuje, da je stik shranjen na SIM-kartico.

Hitro iskanje

1. Izberite , da se prikaže seznam vseh stikov.
2. Pomikajte se skozi seznam stikov.
3. Dotaknite se stika, ki ga želite poklicati. Prikaže se meni z vsemi telefonskimi številkami za izbrani stik.
4. Izberite zeleno telefonsko številko in začnite klic.

Iskalni meni

Če je v telefonskem imeniku shranjeno veliko število vnosov, lahko zelene stike iščete prek iskalnega menija.

Za prikaz zavihka iskanja izberite  v meniju **Stiki**.



Črke so organizirane v abecednih skupinah na zaslonskih gumbih: **abc**, **def**, **ghi**, **jkl**, **mno**, **pqrs**, **tuv** in **wxyz**.

Za brisanje vnesene skupine črk uporabite .

1. Izberite gumb, ki vsebuje prvo črko stika, katerega želite poiskati.

Na primer: Če se stik, ki ga iščete, začne na črko 'g', izberite zaslonski gumb **ghi**.

Prikažejo se vsi stiki, ki vsebujejo eno od črk na tem gumbu, v tem primeru 'g', 'h' in 'i'.

2. Izberite gumb, ki vsebuje drugo črko stika, katerega želite poiskati.
3. Nadaljujte z vnosom nadaljnjih črk stika, ki ga iščete, dokler se ne prikaže zeleni stik.
4. Dotaknite se stika, ki ga želite poklicati. Prikaže se meni z vsemi telefonskimi številkami za izbrani stik.
5. Izberite zeleno telefonsko številko in začnite klic. Prikazan je naslednji zaslon.



Nastavitve stikov

Seznam stikov je lahko razvrščen po priimkih ali po imenih.

Pritisnite , nato izberite **Nastavitve** za prikaz ustreznega menija.

Izberite **Bluetooth** in nato **Vrstni red**. Vkllopite želeno možnost.



Z uporabo zgodovine klicev

Vsi dohodni, odhodni in neodgovorjeni klici se beležijo.

Pritisnite , nato izberite **Telefon**.

Izberite **Zgodovina klicev** v glavnem meniju telefona.





Izberite  za odhodne klice,  za dohodne klice in  za vse klice. Prikaže se ustrezen seznam klicev.

Izberite zelen vnos za začetek klica.

Ponovitev klica

Zadnje klicane telefonske številke lahko ponovno kličete.

Pritisnite , nato izberite **Telefon**.

Izberite  na zaslonu ali pritisnite  na volanu.

Uporaba številke za hitro izbiranje

Številke za hitro izbiranje, ki so shranjene v mobilnem telefonu, je mogoče izbirati tudi s tipkovnico v glavnem meniju telefona.

Pritisnite , nato izberite **Telefon**.

Za začetek klica se dotaknite zelene številke in jo držite.



Dohodni telefonski klic

Klicanje



Če je v trenutku dohodnega klica aktiven avdio način, npr. predvajanje radia ali načina USB, se predvajanje vira zvoka utiša za toliko časa, dokler traja telefonski klic.

Prikaže se sporočilo s telefonsko številko ali imenom klicatelja (če je na voljo).



Za sprejem klica izberite  v sporočilu ali pritisnite  na volanu.

Zavrnitev klica

Za zavrnitev klica izberite  v sporočilu ali pritisnite  na volanu.

Sprememba tona zvonjenja

Pritisnite , nato izberite **Nastavitve**.

Izberite **Bluetooth** in nato **Melodije zvonjenja** za prikaz ustreznega menija. Prikaže se seznam seznanjenih naprav.

Izberite želeno napravo. Prikaže se seznam melodij zvonjenja, ki so na voljo za to napravo.

Izberite melodijo zvonjenja.

Funkcije med klicem

Med telefonskim klicem je prikazan glavni meni telefona.



Začasna izključitev prostoročnega načina

Za nadaljevanje pogovora prek mobilnega telefona vključite .

Za vrnitev na prostoročni način izključite .

Začasna izključitev mikrofona

Za utišanje mikrofona vključite .

Za ponoven vklop mikrofona izključite .

Dokončanje telefonskega klica

Za končanje klica izberite .

Predal glasovnih sporočil

Svoj predal glasovnih sporočil lahko upravljate prek Infotainment sistema.

Številka glasovne pošte

Pritisnite in nato izberite

Nastavitve.

Izberite **Bluetooth**. Pomaknite se skozi seznam in izberite **Številke glasovne pošte**.

Prikaže se seznam seznanjenih naprav.

Izberite ustrezen telefon. Prikaže se tipkovnica.

Vnesite številko glasovne pošte za ustrezen telefon.

Klicanje predala glasovnih sporočil

Pritisnite in nato izberite **Telefon**.

Izberite na zaslonu. Izvrši se klic predala glasovnih sporočil.

Namesto tega lahko vnesete številko glasovne pošte prek tipkovnice telefona.

Mobilni telefoni in radijska oprema (CB)

Navodila za namestitev in uporabo

Pri vgradnji in uporabi mobilnega telefona morate upoštevati za vozilo specifična navodila za vgradnjo in predpise za uporabo izdelovalca telefona in opreme za prostoročno telefoniranje. Ravnanje v nasprotju s tem lahko vodi do izgube tipskega preskusa vozila (EU direktiva 95/54/ES).

Priporočila za nemoteno uporabo:

- Profesionalno nameščena zunanja antena za zagotovitev optimalnega sprejema.
- Največja moč oddajanja 10 W.
- Namestitev telefona na primerno mesto; upoštevajte ustrezne napotke v Uporabniškem priročniku, poglavje **Sistem zračnih blazin**.

Poiščite strokovnjaka, ki bo svetoval, kje so najprimernejše namestitve zunanje antene in katera držala za

telefon so na voljo ter kakšna je uporaba naprav z oddajno močjo, večjo od 10 vatov.

Oprema za prostoročno telefoniranje brez zunanje antene pri standardnih mobilnih telefonih GSM 900/1800/1900 in UMTS je dovoljena le, če maksimalna prenosna moč mobilnega telefona ne preseže 2 vatov z GSM 900 in 1 vata v ostalih primerih.

Iz varnostnih razlogov ne telefonirajte med vožnjo. Tudi pri uporabi opreme za prostoročno telefoniranje lahko pogovor odvrta pozornost od dogajanja v prometu.

Opozorilo

Radijska oprema in mobilni telefoni, ki ne ustrezajo trenutno navedenim standardom, morajo delovati izključno le z anteno, ki je nameščena zunaj vozila.

Svarilo

Mobilni telefoni in radijska oprema utegnejo povzročiti motnje v delovanju električnega/elektronskega omrežja vozila, če delujejo brez zunanje antene, razen če so upoštevani trenutno navedeni predpisi.

Kazalo

B		
Bluetooth		
Bluetooth povezava.....	116	
Meni Bluetooth glasba.....	109	
Povezava naprave.....	107	
Splošne informacije.....	107	
Telefon.....	118	
Združevanje.....	116	
Bluetooth povezava.....	116	
D		
DAB.....	105	
Delovanje.....	118	
Meni.....	95	
Radio.....	101	
Telefon.....	118	
Zunanje naprave.....	107	
Digitalni avdio sprejem.....	105	
F		
Filmske datoteke.....	107	
Formati datotek		
Filmske datoteke.....	107	
Slikovne datoteke.....	107	
Zvočne datoteke.....	107	
G		
Glasnost		
Funkcija utišanja.....	92	
Glasnost piska pri dotiku zaslona.....	98	
Glasnost prilagojena na hitrost.....	98	
Glasnost tona zvonjenja.....	98	
Glasnost TP.....	98	
Maksimalna glasnost ob vklopu.....	98	
Nastavitev glasnosti.....	92	
Omejitev glasnosti pri visoki temperaturi.....	92	
Samodejno glasnost.....	98	
Glasnost piska pri dotiku zaslona.....	98	
Glasnost TP.....	98	
Glasovno vodenje.....	114	
I		
Imenik.....	118	
Intellitext.....	105	
Iskanje postaj.....	101	
Izbira valovnega območja.....	101	
K		
Klic v sili.....	118	
Kličiči		
Funkcije med klicem.....	118	
Vhodni klic.....	118	
Začetek telefonskega klica.....	118	
Zvonjenje.....	118	
M		
Maksimalna glasnost ob vklopu... ..	98	
Mobilni telefoni in radijska oprema (CB)	122	

N			
Nastavitve glasnosti.....	98	Intellitext.....	105
Nastavitve sistema.....	98	Iskanje postaj.....	101
Nastavitve tonov.....	97	Izbira valovnega območja.....	101
Nastavitve zaslona.....	110, 111	Konfiguriranje DAB.....	105
		Konfiguriranje RDS.....	103
O		Naravnavanje postaj.....	101
Osebnе nastavitve začetnega		Priklic postaj.....	103
menija.....	95	Priljubljeni sezname.....	103
Osnovno rokovanje.....	95	Regionalizacija.....	103
		Regionalno.....	103
P		Shranjevanje postaj.....	103
Pametni telefon.....	107	Sistem posredovanja	
Projekcija telefona.....	113	podatkov prek radijskega	
Predvajanje filmov.....	111	sprejemnika (Radio Data	
Predvajanje zvoka.....	109	System - RDS).....	103
Pregled upravnih elementov za		Uporaba.....	101
rokovanje.....	88	RDS.....	103
Prepoznavanje govora.....	114	Regionalizacija.....	103
Prikazovanje slik.....	110	Regionalno.....	103
Priklic postaj.....	103	Rokovanje z meniji.....	95
Priljubljeni sezname.....	103	S	
Priklic postaj.....	103	Samodejno glasnost.....	98
Shranjevanje postaj.....	103	Shranjevanje postaj.....	103
Projekcija telefona.....	113	Sistem posredovanja podatkov	
		prek radijskega sprejemnika	
R		(Radio Data System)	103
Radio		Slikovne datoteke.....	107
Aktiviranje.....	101	Splošne informacije....	107, 114, 115
DAB obvestila.....	105	Aplikacije za pametni telefon. .	107
Digitalni avdio sprejem (DAB). ..	105		
		Bluetooth.....	107
		DAB.....	105
		Infotainment sistem.....	86
		Telefon.....	115
		USB.....	107
		Š	
		Številke za hitro izbiranje.....	118
		T	
		Telefon	
		Bluetooth.....	115
		Bluetooth povezava.....	116
		Funkcije med klicem.....	118
		Glavni meni telefona.....	118
		Imenik.....	118
		Izbira tona zvonjenja.....	118
		Klici v sili.....	118
		Splošne informacije.....	115
		Številka za hitro izbiranje.....	118
		Vhodni klic.....	118
		Vnos številke.....	118
		Zgodovina klicev.....	118
		U	
		Uporaba.....	92, 101, 114
		Bluetooth.....	107
		Meni.....	95
		Radio.....	101
		Telefon.....	118
		USB.....	107

Uporaba aplikacij za pametni telefon.....	113
Upravljalna plošča Infotainment sistema.....	88
Upravna stikala na volanu.....	88
Upravni elementi za rokovanje Infotainment sistem.....	88
Volan.....	88
USB	
Avdio meni USB.....	109
Filmski meni USB.....	111
Meni USB slike.....	110
Povezava naprave.....	107
Splošne informacije.....	107
Utišanje.....	92
V	
Vključitev Bluetooth glasbe.....	109
Vključitev radia.....	101
Vključitev telefona.....	118
Vključitev USB filma.....	111
Vključitev USB predvajanja slik. .	110
Vključitev USB zvoka.....	109
Vklop Infotainment sistema.....	92
Z	
Začetni meni.....	95
Zaščita pred krajo	87
Združevanje.....	116
Zgodovina klicev.....	118
Zvočne datoteke.....	107

Zvonjenje	
Glasnost tona zvonjenja.....	98
Sprememba tona zvonjenja....	118

www.opel.com

Copyright by Opel Automobile GmbH, Rüsselsheim, Germany.

Vse informacije, ki jih vsebuje ta priročnik, so veljavne na spodaj navedeni datum. Podjetje Opel Automobile GmbH si pridržuje pravico do sprememb v tehničnih specifikacijah, lastnostih in oblikovanju vozil, ki odstopajo od informacij v tem priročniku, kakor tudi pravico, da spremeni sam priročnik.

Izdaja: januar 2018, Opel Automobile GmbH, Rüsselsheim.

Natisnjeno na papirju, beljenemu brez klora.

ID-OINBILSE1801-sI

