

KARL

Uporabniški priročnik



Vsebina

Uvod	2
Kratko in jedrnato	6
Ključni, vrata, okna	19
Sedeži in varnostni sistemi	33
Prostori za spravljanje	53
Instrumenti in upravni elementi	60
Osvetlitev	95
Ogrevanje, prezračevanje, hlajenje	101
Vožnja in rokovanje	110
Nega vozila	138
Vzdrževanje in servisiranje	178
Tehnični podatki	182
Informacija za stranko	192
Kazalo	204

Uvod

Gorivo	Označba	<input type="text"/>		
Motorno olje	Kakovost	<input type="text"/>		
	Viskoznost	<input type="text"/>		
Tlak v pnevmatikah	Dimenzija pnevmatike		Spredaj	Zadaj
	Letne pnevmatike	<input type="text"/>	<input type="text"/>	<input type="text"/>
	Zimske pnevmatike	<input type="text"/>	<input type="text"/>	<input type="text"/>
Mase	Razmerje skupne mase vozila	<input type="text"/>		
	- Lastna masa vozila - osnovni model	<input type="text"/>		
	= Obremenitev	<input type="text"/>		

Specifični podatki vozila

Prosimo, vnesite podatke Vašega vozila v označena polja, da bodo potrebne informacije v trenutku na razpolago. Te informacije so na voljo v poglavju "Servisni pregledi in vzdrževanje", "Tehnični podatki" in na tipski ploščici vozila.

Uvod

Vaše vozilo je idealna kombinacija v prihodnost usmerjene tehnike, prepričljive varnosti, prijaznosti do okolja in ekonomičnosti.

V tem priročniku boste našli vse potrebne informacije za vašo varno, udobno in učinkovito vožnjo.

Informirajte vaše sopotnike v vozilu o mogoči nezgodi in nevarnosti poškodb pri neprimernem ravnanju z vozilom.

Vedno upoštevajte zakonske predpise v državah, kjer potujete. Predpisi v posameznih državah se utegnejo razlikovati s podatki v teh Navodilih za uporabo.

Neupoštevanje navodil v tem priročniku lahko vpliva na veljavnost vaše garancije.

Kadar ta navodila navajajo obisk servisne delavnice, priporočajo Opel Partnerja.

Za vozila s pogonom na plin priporočamo pooblaščenega Opel servisa z licenco za servisiranje vozil s plinsko napravo.

Vsi Opel Partnerji zagotavljajo prvovrstne storitve po zmernih cenah. Izkušeni strokovnjaki so bili izšolani v Oplovih tehničnih centrih in delajo po posebnih Oplovih predpisih.

Vsi Opel trgovci zagotavljajo prvovrstne storitve po zmernih cenah. Izkušeni strokovnjaki so bili izšolani v Oplovih tehničnih centrih in delajo po posebnih Oplovih predpisih.

Literatura za lastnika naj bo vedno pri roki v sovoznikovem predalu (predal za rokavice).

Uporaba teh navodil

- Ta priročnik opisuje vse lastnosti in možno opremo, ki je na voljo za ta model. **Določeni opisi,**

vključno z opisom prikazovalnika in funkcij menijev se morda ne nanašajo na Vaše vozilo zaradi različne izvedenke modela, specifikacij države, posebne opreme ali dodatne opreme.

- Za uvodne informacije v poglavju "Kratko in jedrnatu".
- Potrebne informacije najdete v vsebinskem kazalu z označenimi posameznimi odseki na začetku teh Navodil za uporabo.
- Stvarno kazalo olajša iskanje specifičnih informacij.
- Ta Navodila za uporabo se navezujejo na vozila z volanom na levi strani. Delovanje vozil z volanom na desni strani je podobno.
- Uporabniški priročnik uporablja identifikacijsko kodo motorja. Ustrezno prodajno oznako najdete v odseku "Tehnični podatki".
- Priporočene smeri v opisih, kot so levo ali desno, naprej ali nazaj vedno označujejo smer glede na smer vožnje.

- Zasloni morda ne podpirajo vašega jezika.
- Obvestila in opozorila na zaslonu ali na etiketah so napisana z **odebeljenimi** črkami.

Nevarnosti, opozorila in svarila

⚠ Nevarnost

Besedilo, označeno z **⚠ Nevarnost** navaja informacijo o tveganosti oz. nevarnosti nesreče ali poškodbe. Neupoštevanje teh navodil utegne ogroziti življenje.

⚠ Opozorilo

Besedilo, označeno z **⚠ Opozorilo** navaja informacijo o tveganosti oz. nevarnosti nesreče ali poškodbe. Neupoštevanje teh informacij lahko privede do poškodb.

Svarilo

Besedilo označeno s **Svarilo** navaja informacije o možnosti poškodb vozila. Neupoštevanje teh informacij lahko privede do poškodb vozila.

Simboli

Napotek na stran je označen s ↗.
↗ pomeni "glejte stran".

Navedbe strani in gesel v kazalu se nanašajo na naslove v kazalu vsebine.

Vrstni red izbire menijskih vnosov za prilagajanje vozila je označen z ↘.

Obilico prijetne in varne vožnje Vam želi.

Vaša ekipa Opel

Kratko in jedrnato

Uvodne informacije glede uporabe

Odklepanje vozila



Za odklepanje vrat ter prtljažnika pritisnite .

Ročni zaklepi vrat

Za odklepanje sprednjih vrat ali vrat prtljažnika ključ v ključavnici zavrtite v levo. Če želite odkleniti zadnja vrata, povlecite gumb zapaha na vratih.

Odprite vrata s potegom kljuke na vratih.



Za odklepanje vrat prtljažnika pritisnite stikalo na spodnji strani značke znamke in vrata rahlo povlecite navzgor.

Radijski daljinski upravljalnik ⇨ 20.

Sistem centralnega zaklepanja ⇨ 21.

Sprednja vrata ⇨ 23.

Prtljažnik ⇨ 24.

Nastavitev sedeža

Nastavitev po dolžini



Potegnite ročico, pomaknite sedež, sprostite ročico. Poskusite premakniti sedež nazaj in naprej in se tako prepričajte, da je sedež zavarovan v izbranem položaju.

Položaj sedeža ⇨ 34.

Nastavitev sedeža ⇨ 35.

Nagib naslonjala



Potegnite vzvod, nastavite naklon in sprostite vzvod. Sedež naj se primerno zaskoči.

Položaj sedeža ⇨ 34.

Nastavitev sedeža ⇨ 35.

Višina sedeža

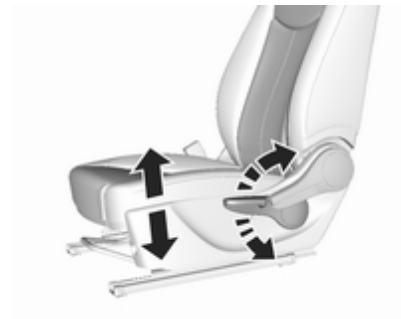

Potiskanje vzvoda

navzgor : sedež se dviga
navzdol : sedež se spušča

Položaj sedeža ⇨ 34.

Nastavitev sedeža ⇨ 35.

Nastavitev vzglavnika



S pritiskom gumba sprostite vzglavnik, nastavite višino in pustite, da se zaskoči v zavarovani položaj. Vzglavniki ⇨ 33.

Varnostni pas



Izvalcite varnostni pas in ga zatakните v zaklep. Bočni del pasu ne sme biti zviti na nobenem delu in se mora tesno prilegati k telesu. Naslonjalo naj ne bo nagnjeno preveč nazaj (priporočen kot nagiba: največ 25°).

Pas odprite s pritiskom na rdečo tipko na zaklepu.

Položaj sedeža ⇨ 34.

Varnostni pasovi ⇨ 37.

Sistem varnostnih blazin ⇨ 39.

Nastavitev ogledal

Notranje ogledalo



Ogledalo prilagodite tako, da ohišje premaknete v nasprotno smer.

Notranje ogledalo z ročno zatemnitvijo ⇨ 28.

Zunanja ogledala

Ročna nastavitev

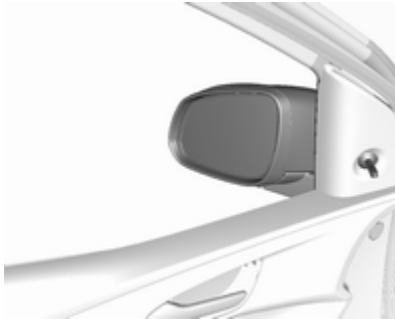

Pomaknite ročico v želeno smer.
Zunanja ogledala ⇨ 27.
Ročna nastavitev ⇨ 27.

Električna nastavitev



Izberite zunanje ogledalo in ga nastavite.
Električna nastavitev ⇨ 27.
Preklop zunanjih ogledal ⇨ 27.
Ogrevana zunanja ogledala ⇨ 27.

Nastavitev volana

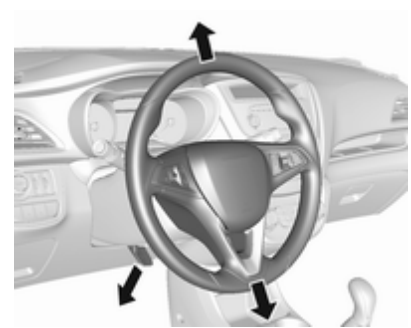

Sprostite ročico, nastavite volan, zatakните ročico v zavarovan položaj. Volana ne nastavljajte pri premikajočem vozilu in/ali blokiranem volanu.
Sistem varnostnih blazin ⇨ 39.
Položaji kontaktne stikala ⇨ 111.

Pregled armaturne plošče

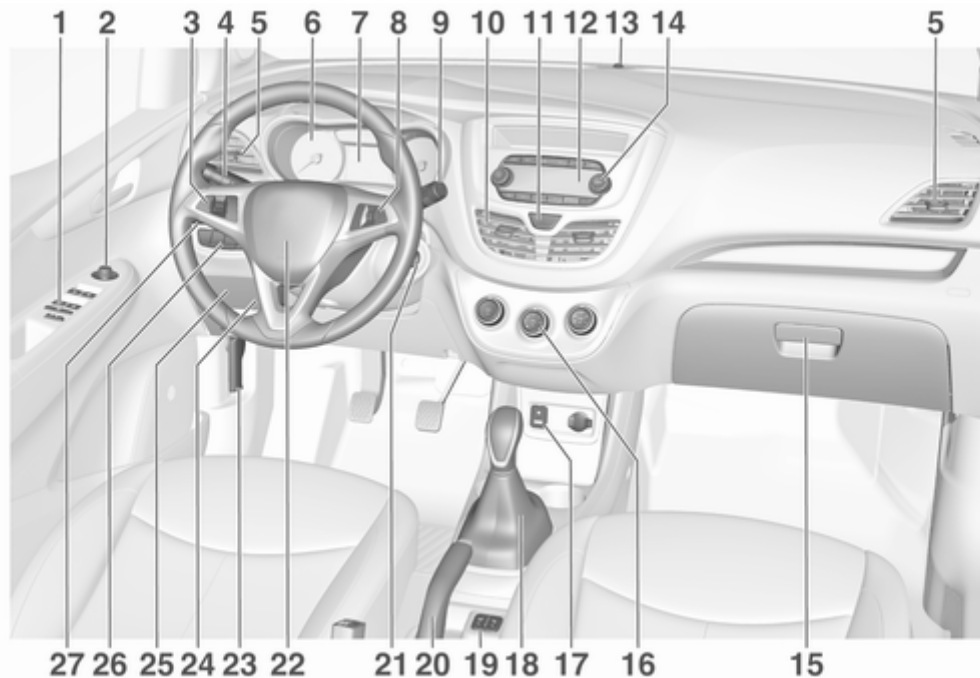

1	Centralno zaklepanje	21	11	Opozorilno utripanje smernikov	97	25	Škatla varovalk	155
	Električno pomična stekla	29	12	Informacijski zaslon	84	26	Traction Control sistem	123
2	Zunanja ogledala	27	13	LED indikator stanja alarmne naprave	25		Mestni način	125
3	Regulator hitrosti	126	14	Infotainment sistem			Sistem Stop-start	113
	Omejevalnik hitrosti	127	15	Sovoznikov predal	53		Izbirno stikalo goriva	67
	Ogrevan volan	62	16	Elektronska klimatska naprava	101		Opozarjanje o menjavi voznega pasu	130
4	Smerniki, svetlobni blisk, kratke in dolge luči	97	17	AUX vhod, USB vhod			Elektronski stabilnostni nadzor	124
	Osvetlitev ob izhodu	100	18	Prestavna ročica, ročni menjalnik	117	27	Stikalo luči	95
	Parkirne luči	98		Prestavna ročica, robotiziran ročni menjalnik ..	118		Višinska nastavitvev svetlobnega snopa žarometov	96
5	Stranske prezračevalne šobe	108	19	Ogrevanje sedeža	36		Sprednja meglenka	97
6	Instrumenti	66	20	Ročna zavora	122		Zadnja meglenka	98
7	Informacijski center voznika	79	21	Kontaktna ključavnica z zaklepom volana	111		Svetlost osvetlitve armaturne plošče	99
8	Upravna stikala na volanu ...	61	22	Hupa	62			
9	Brisalec vetrobranskega stekla, pranje vetrobranskega stekla, brisalec zadnjega stekla, pranje zadnjega stekla	62		Voznikova varnostna blazina	43			
10	Sredinske prezračevalne šobe	108	23	Sprostitveni vzvod za odpiranje pokrova motornega prostora	140			
			24	Nastavitvev volana	61			

Zunanja osvetlitev

Stikalo luči



Vrtenje stikala luči:

- 0 : izklop luči
- ☞☞ : stranske luči
- ☞D : kratke (zasenčene) luči

Prednje meglenke

Pritisnite gumb v stikalu luči:

- ☞D : prednje meglenke
- 0☞ : zadnja meglenka

Svetlobni blisk, kratke in dolge luči



- svetlobni blisk : potegni ročico
- dolge luči : potisni ročico

Dolge luči ⇨ 96.

Svetlobni blisk ⇨ 96.

Smerniki



- ročico potisnite : desni smernik navzgor
- ročico potisnite : levi smernik navzdol

Smerniki ⇨ 97.

Parkirne luči ⇨ 98.

Opozorilno utripanje smernikov



Pritisnite .

Opozorilno utripanje smernikov
↪ 97.

Hupa

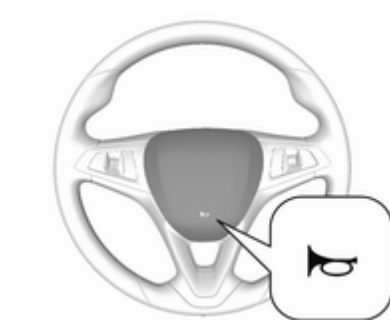



Pritisnite .

Sistemi brisanja in pranja

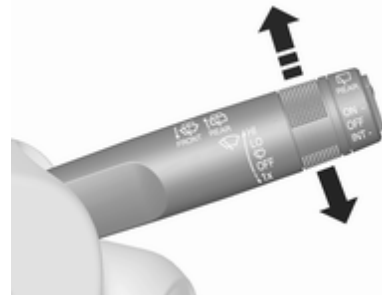
Brisalci vetrobranskega stekla



- HI** : hitro zvezno brisanje
- LO** : počasno zvezno brisanje
-  : intervalno brisanje
- OFF** : izklop

Za en zamah brisalcev pri izklopljenih brisalci potisnite obvolansko ročico navzdol v položaj .

Brisalci vetrobranskega stekla
↪ 62.

Naprava za pranje vetrobranskega stekla

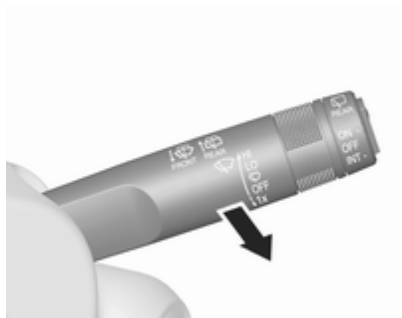

Potegnite stikalo.

Sistem pranja vetrobranskega stekla
↻ 62.

Tekočina za pranje ↻ 143.

Zamenjava metlic brisalcev ↻ 145.

Brisalec zadnjega stekla



Za vklop brisalca zadnjega stekla
pritisnite prevesno stikalo:

zgornje stikalo : zvezno brisanje
spodnje stikalo : intervalno brisanje
sredinski : izklop
položaj

Sistem pranja zadnjega stekla



Potisnite ročično stikalo naprej.

Šoba poškropi zadnje steklo, obenem
brisalec nekajkrat obriše steklo.

Pranje in brisanje zadnjega stekla
↻ 63.

Ogrevanje, prezračevanje, hlajenje

Ogrevano zadnje steklo





Ogrevanje vklopite s pritiskom .
Ogrevanje zadnjega stekla ⇨ 30.

Ogrevana zunanja ogledala

Pritisk na  vključi tudi ogrevana zunanja ogledala.

Ogrevana zunanja ogledala ⇨ 27.

Sušenje in odmrzovanje stekel

- Stikalo usmeritve zraka postavite v položaj .
- Temperaturno stikalo nastavite v najtoplejše območje.
- Stikalo ventilatorja obrnite na najvišjo stopnjo.
- Elektronska klimatska naprava: Pritisnite .
- Vključite ogrevanje zadnjega stekla .
- Po potrebi odprite stranske prezračevalne šobe in jih usmerite na stekla v vratih.

Ogrevanje, prezračevanje, hlajenje ⇨ 101.

Menjalnik

Ročni menjalnik

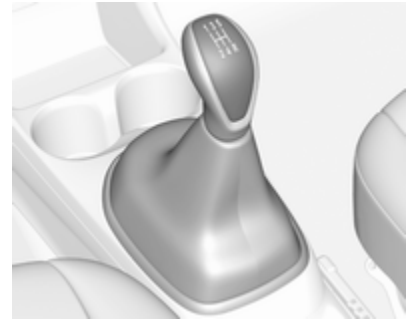

Če želite prestaviti v vzvratno prestavo, pritisnite stopalko sklopke in ročico prestavite v položaj vzvratne prestave.

Če ni možno prestaviti v vzvratno prestavo, ponovno pomaknite ročico v prosti tek, sprostite in še enkrat pritisnite pedal sklopke ter nato ponovno prestavite v vzvratno prestavo.

Ročni menjalnik ⇨ 117.

Robotiziran ročni menjalnik

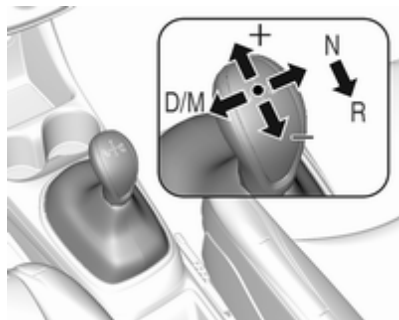

R : v vzvratno prestavo preklopite le pri mirujočem vozilu

N : nevtralnno – prosti tek

D : samodejni režim

M : ročni način prestavljanja

+ : preklop v višjo prestavo v ročnem načinu prestavljanja

- : preklop v nižjo prestavo v ročnem načinu prestavljanja

Robotiziran ročni menjalnik ⇨ 118.

Speljevanje

Pred pričetkom vožnje preverite

- Stanje pnevmatik in tlak v pnevmatikah ⇨ 159, ⇨ 191.
- Nivo motornega olja in ostalih tekočin ⇨ 141.
- Ali so vsa stekla, ogledala, luči in registrski tablici čisti in na njih ni snega ali ledu ter ali pravilno delujejo.
- Pravilno nastavitve ogledal ⇨ 27, sedežev ⇨ 34 in varnostnih pasov ⇨ 38.
- Delovanje zavor pri nizki hitrosti, posebej če so zavore mokre.

Zagon motorja

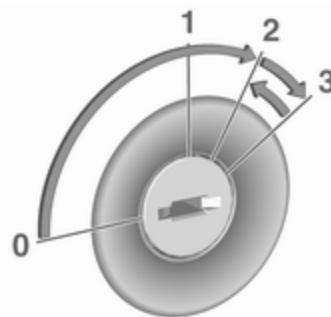

- Ključ obrnite v položaj **1**.
- Malce zavrtite volan, da se sprostí zaklep volana.
- Ročni menjalnik: pritisnite sklopko in zavorni pedal.
Robotiziran ročni menjalnik: pritisnite na zavorni pedal.
Avtomatski menjalnik: pritisnite zavorni pedal in pretaknite izbirno ročico v **P** ali **N**.
- Ne dodajajte plina.
- Ključ obrnite v položaj **3** in ga spustite.

Zagon motorja ⇨ 112.

Sistem Stop-start



Če se vozilo premika počasi ali stoji in so izpolnjeni določeni pogoji, lahko funkcijo Autostop vključite na naslednji način:

Vozila z ročnim menjalnikom:

- Pritisnite stopalko sklopke.
- Prestavite v nevtralno prestavo.
- Spustite stopalko sklopke.

Funkcijo Autostop označuje kazalec v legi AUTOSTOP na števcu vrtljajev motorja.

Za ponovni zagon motorja spet pritisnite stopalko sklopke.

Vozila z robotiziranim ročnim menjalnikom:

Če vozilo miruje pri pritisnjeni zavorni stopalki, se funkcija Autostop samodejno vklopi, kar nakazuje kazalec v položaju AUTOSTOP na merilniku vrtljajev motorja.

Sprostite zavorni pedal ali premaknite izbirno ročico iz **D**, da ponovno zaženete motor.

Sistem Stop-start ⇨ 113.

Parkiranje

⚠ Opozorilo

- Ne parkirajte vozila na vnetljivih tleh. Visoka temperatura izpušnega sistema lahko vname tla.
- Vedno zategnite ročno zavoro. Mehansko ročno zavoro zategnite brez pritiskanja gumba na koncu vzvoda. Na klancu jo zategnite trdno, kolikor je mogoče. Istočasno pritisnite zavorni pedal, da bi zmanjšali delovno silo ročne zavore.
- Izklopite motor.
- Če vozilo parkirate na ravnem ali v klancu navzgor, prestavite v prvo prestavo in šele nato izvlecite kontaktni ključ. Na klancu navzgor obrnite kolesa proti cestišču.
Če vozilo parkirate v klancu navzdol, prestavite v vzvratno prestavo in šele nato izvlecite

kontaktni ključ. Na klancu navzdol obrnite kolesa stran od cestišča.

- Zaprite okna in sončno streho.
- Kontaktni ključ odstranite iz kontaktnega stikala. Obrnite volan do zaskoka.

Pri vozilih z robotiziranim ročnim menjalnikom lahko ključ izvlečete iz kontaktne ključavnice samo, ko je vklopljena ročna zavora.

- Za zaklepanje vozila pritisnite  na daljinskem upravljalniku.
Vključite alarmno napravo
⇨ 25.
- Hladilni ventilator lahko deluje tudi po izklopu motorja ⇨ 140.

Svarilo

Po vožnji z visokim številom vrtljajev ali z visoko obremenitvijo motorja, pustite pred izklopom motor obratovati še 30 sekund na prostem teku, da bi zaščitili turbo polnilec.

Ključni, ključavnice ⇨ 19.

Priprava vozila na daljše mirovanje
⇨ 139.

Ključni, vrata, okna

Ključni, ključavnice	19
Ključni	19
Radijski daljinski upravljalnik	20
Pomnilnik nastavitvev	21
Centralno zaklepanje	21
Otroški varovalni zaklepi	23
Vrata	23
Sprednja vrata	23
Zadnja vrata	24
Prtljažnik	24
Varnost vozila	25
Alarmna naprava	25
Imobilizator	26
Zunanja ogledala	27
Ogledala	27
Ročna nastavitvev	27
Električna nastavitvev	27
Zložljiva ogledala	27
Ogrevana ogledala	27
Notranje ogledalo	28
Ročna zatemnitev	28
Stekla	28
Vetrobransko steklo	28
Ročni pomik okenskih stekel	29

Električno pomična stekla	29
Ogrevano zadnje okno	30
Senčniki	31
Streha	31
Sončna streha	31

Ključni, ključavnice

Ključni

Svarilo

Na kontaktni ključ ne pritrdite težkih ali velikih predmetov.

Nadomestni ključni

Številko ključa najdete na privesku ključa.

Pri naročanju nadomestnega ključa je treba navesti številko ključa, ker je ključ del zapore zagona motorja.

Ključavnice ⇨ 175.

Kodna številka adapterja za zaklepanje kolesnih vijakov je navedena na kartici. Navesti jo morate pri morebitnem naročilu nadomestnega adapterja.

Zamenjava kolesa ⇨ 168.

Ključ s preklopno ključevo brado



Za izskok ključeve brade pritisnite gumb. Za prekop ključeve brade pritisnite isti gumb.

Radijski daljinski upravljalnik



Z njim lahko upravljate naslednje:

- centralno zaklepanje
- alarmna naprava

Daljinski upravljalnik radia ima domet približno 20 metrov. Domet je lahko manjši zaradi zunanjih dejavnikov. Opozorilno utripanje potrди reakcijo.

Z daljinskim upravljalnikom ravnajte previdno in ga varujte pred vlago ter visokimi temperaturami, izogibajte se tudi nepotrebni uporabi.

Napaka

Če daljinsko upravljanje centralnega zaklepanja ni možno, utegnejo za to biti naslednji vzroki:

- Doseg je prekoračen.
- Napetost akumulatorja je prenizka.
- Pogosto, zaporedno pritiskanje tipk upravljalnika izven sprejemnega dometa.
- Preobremenitev sistema centralnega zaklepanja s pogosto uporabo v kratkih presledkih; oskrba z električnim tokom se prekine za kratek čas.
- Prenasičenost z radijskimi valovi, ki jih oddajajo močni zunanji radijski oddajniki.

Odklepanje ⇨ 21.

Zamenjava baterije daljinskega upravljalnika

Baterijo zamenjajte takoj, ko se domet daljinskega upravljalnika skrajša.



Baterije in akumulatorji ne spadajo med hišne odpadke. Odlagajte jih na primerni reciklažni zbiralni točki.

Ključ s preklopno ključevo brado



Razširite ključ in ga odprite s strani. Zamenjajte baterijo (tip baterije CR 2032). Pazite na pravilno vstavitve nove baterije. Zaprite daljinski upravljalnik in ga sinhronizirajte.

Pomnilnik nastavitvev

Kadar izvlečete ključ iz kontaktnega stikala, se za isti ključ samodejno shranijo naslednje nastavitve:

- osvetlitev
- prednastavitve za Infotainment sistem
- centralno zaklepanje
- udobne nastavitve

Shranjene nastavitve so samodejno priklicane, ko vstavite pomnjen ključ v kontaktno stikalo in ga obrnete v položaj 1 ⇨ 111.

Predpogoj za to je, da je možnost **Voznikove osebne nastavitve** vklopljena v osebnih nastavitvah Informacijskega prikazovalnika.

To mora biti nastavljeno za vsak uporabljen ključ.

Osebne nastavitve vozila ⇨ 88.

Centralno zaklepanje

Odklepanje/zaklepanje vrat in tovornega prostora.

Opomba



V primeru nesreče s sprožitvijo varnostnih blazin in/ali varnostnih pasov se vozilo samodejno odklene.

Odklepanje



Pritisnite .

Na informacijskem prikazovalniku lahko izberete dve nastavitvi:

- Za odklepanje samo voznikovih vrat enkrat pritisnite . Za odklepanje vseh vrat in prtljažnika dvakrat pritisnite .
- Za odklepanje vseh vrat in prtljažnika enkrat pritisnite .

To funkcijo lahko spreminjate v meniju **Nastavitve** na Informacijskem prikazovalniku.

Osebnost nastavitve vozila ⇨ 88.

Osebnost nastavitve se shranijo za trenutno uporabljen ključ.

Pomnilnik nastavitve ⇨ 21.

Zaklepanje

Zaprte vrata in tovorni prostor.



Pritisnite .

Če voznikova vrata niso dobro zaprta, sistem centralnega zaklepanja vrat ne bo zaklenil.

Stikala za centralno zaklepanje

Zaklepanje ali odklepanje vrat in prtljažnika v potniški kabini.





Pritisnite  za zaklepanje.

Pritisnite  za odklepanje.

Motnje v delovanju daljinskega upravljalnika

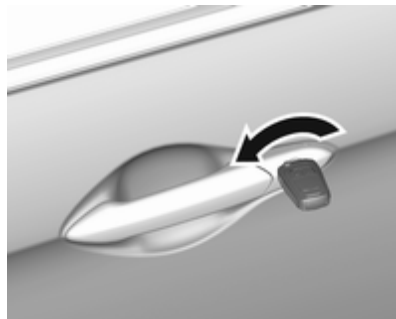
Odklepanje



Odklenite voznikova vrata z obratom ključa v ključavnici. Vključite kontakt in pritisnite stikalo  za odklepanje vseh ostalih vrat in prtljažnika.

Z vključitvijo vžiga se protivlomni sistem izključi.

Zaklepanje

Zaprte vsa vrata. Odprite voznikova vrata in pritisnite gumb za centralno zaklepanje. Vozilo se zaklene.

Zaprte voznikova vrata. Ročno zaklenite voznikova vrata z obratom ključa.

Motnje v centralnem zaklepanju

Odklepanje

Odklenite voznikova vrata z obratom ključa v ključavnici. Z notranje strani lahko vrata odklenete tako, da gumb zapaha na vratih povlečete navzgor. Prtljažnika ni mogoče odkleniti.

Samodejno zaklepanje vrat

Če v 3 minutah po odklepanju vrat z radijskim daljinskim upravljalnikom ne odprete nobenih vrat oziroma če kontaktni ključ ni v položaju 1 ali 2, se vsa vrata samodejno zaklenejo in aktivira se sistem alarmne naprave.

Otroški varovalni zaklepi

⚠ Opozorilo

Kadarkoli prevažate na zadnjih sedežih otroke, uporabite varovalo.



Zatič na zadnjih vratih potisnite naprej. Vrat od znotraj ni mogoče odpreti.

Vrata

Sprednja vrata

Centralno zaklepanje

Glejte Centralno zaklepanje ⇨ 21.

Ročni zaklepi vrat

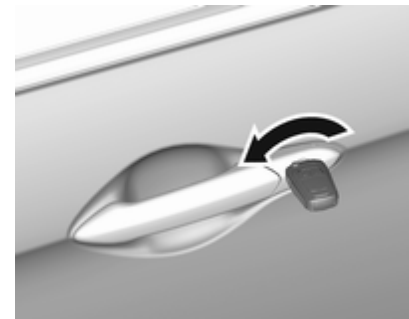

Sprednja vrata odklenete tako, da ključ v ključavnici zavrtite v levo. Povlecite ročaj, da odprete vrata.

Vrata zaklenete tako, da ključ v ključavnici zavrtite v desno.

Zadnja vrata

Centralno zaklepanje

Glejte Centralno zaklepanje ⇨ 21.

Ročni zaklepi vrat



Če želite odkleniti zadnja vrata, povlecite notranji gumb zapaha na vratih. Odprite vrata s potegom kljuge na vratih.

Notranji gumb zapaha potisnite navzdol, da zaklenete vrata.

Prtljažnik

Vrata prtljažnika

Odpiranje

Centralno zaklepanje



Za odpiranje vrat prtljažnika, ko so vsa vrata odklenjena, pritisnite stikalo na spodnji strani ročaja vrat prtljažnika in jih dvignite navzgor.

Ročni zaklepi vrat



Če želite odkleniti vrata prtljažnika, ključ vstavite v ključavnico in ga zavrtite v levo do vodoravnega položaja. Dvignite vrata prtljažnika, da ga odprete.

Zapiranje



za spuščanje in zapiranje vrat prtljažnika uporabite notranjo ročico.

Ne pritiskajte stikala na dotik med zapiranjem, saj bi se vrata prtljažnika lahko spet odklenila.

Sistem centralnega zaklepanja ⇨ 21.

Ročni zaklepi vrat

Če želite zakleniti vrata prtljažnika, ključ vstavite v ključavnico in ga zavrtite v desno do navpičnega položaja.

Splošni nasveti pri odpiranju električno pomičnih vrat prtljažnika

⚠ Nevarnost

Ne prevažajte daljših predmetov z odprtimi ali prislonjenimi vrati prtljažnika, saj utegnejo zaradi vrtenčenja zraka v potniški prostor vozila prodirati strupeni izpušni plini, ki so brez barve in vonja. Utegne povzročiti nezavest ali celo smrt.

Svarilo

Pred odpiranjem vrat prtljažnika v izogib poškodbam le-tega preverite ovire nad višino glave, npr. garažna vrata. Vedno preverite gibljivo območje nad in za vrati prtljažnika.

Opomba

Težki predmeti ali dodatna oprema na vratih prtljažnika bo povečala težo vrat in vrata ne morejo ostati odprta.

Varnost vozila

Alarmna naprava

Nadzoruje:

- vrata, vrata prtljažnika, pokrov motornega prostora
- kontakt

Varnostni LED indikator

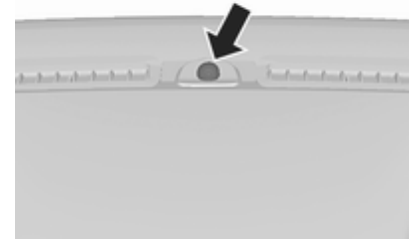

Varnostni LED indikator je integriran v senzor na armaturni plošči.

Stanje prvih 30 sekund po vključitvi alarmne naprave:

LED : samotestiranje, vključitev z
sveti zakasnitvijo
LED : odprta vrata, pokrov
utripa motorja, prtljažnik ali
hitro napaka v sistemu

V primeru motenj poiščite servisno delavnico.

Izklop

Alarmna naprava se izključi pri odklepanju vozila s pritiskom na .

Sprožitve alarma

Ob sprožitvi se oglasi sirena alarma skupaj z opozorilnim utripanjem. Pri sprožitvi alarma se vključi lahko le določeno število elementov sistema in le za določen čas (odvisno od dopuščanja zakona).

Alarm izključite s pritiskom ene od tipk na daljinskem upravljalniku ali z vključitvijo kontakta.

Alarmno napravo je mogoče izključiti samo s pritiskom na  na radijskem daljinskem upravljalniku ali z vključitvijo kontakta vžiga.

Opozorila in obvestila o vozilu
⇨ 85.

Če je treba odklopiti akumulator vozila (npr. zaradi vzdrževalnih del) morate deaktivirati sireno alarma po tem postopku: Vključite in izključite kontakt, nato odklopite akumulator v roku 15-ih sekund.

Imobilizator

Sistem prek sprejemnika na kontaktnem stikalu elektronsko preveri, ali se sme zagnati motor s trenutno uporabljenim ključem.

Zapora zagona se vključi samodejno po izvleku ključa iz kontaktne ključavnice.

Če kontrolna lučka  utripa pri vključenem kontaktu, je v sistemu zapora zagona prišlo do motnje; motorja ni mogoče zagnati. Izključite kontakt in nato ponovite postopek zagona.

Če kontrolna lučka še vedno utripa, poskusite zagnati motor z nadomestnim ključem ter poiščite strokovno pomoč v servisni delavnici.

Opomba

Elektronska zapora ne zaklene vrat. Ko zapuščate vozilo, ga vedno zaklenite.

Vključite alarmno napravo ⇨ 21,
⇨ 25.

Kontrolna lučka  ⇨ 78.

Zunanja ogledala

Ogledala

Zaradi rahlega popačenja so objekti v ogledalih videti manjši in je zato nekoliko težje oceniti razdaljo med Vašim vozilom in vozilom za Vami.

Ročna nastavitvev

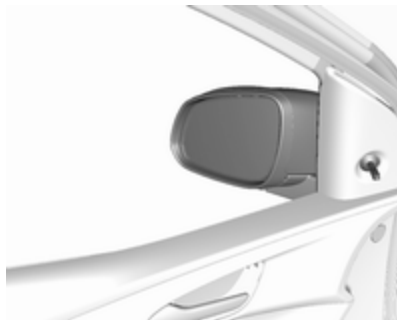

Ogledala nastavite z nagibanjem ročice v zeleni smeri.

Električna nastavitvev

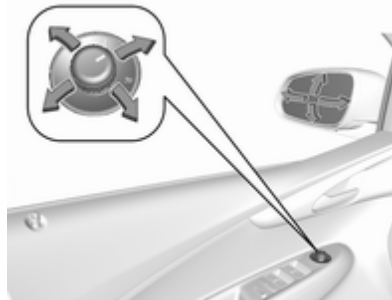

Izberite želeno zunanje ogledalo z obratom stikala v levo (L) ali desno (R). Za nastavitvev ogledala pomaknite stikalo v ustrezen položaj.

V položaju 0 ni izbrano nobeno ogledalo.

Zložljiva ogledala

Zaradi varnosti pešcev se zunanji ogledali pri naletu na oviro, ki utegne biti tudi posledica nesreče, preklopita iz običajnega položaja navznoter. V prvotni položaj ju spravite z rahlim potiskom ohišja ogledala navzven.



Ogrevana ogledala

Tip 1



Tip 2



Pritisnite .

Ogrevanje ogledala deluje samo pri obratujočem motorju.

Izklopi se samodejno po kratkem času.

Notranje ogledalo

Ročna zatemnitev

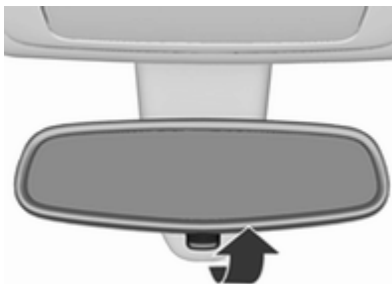

Z ročico na spodnji strani lahko premaknete ogledalo v položaj, ki ponoči zmanjša bleščanje žarometov vozil za Vami.

Stekla

Vetrobransko steklo

Nalepke na vetrobranskem steklu

Ne lepите nalepk, npr. vinjet ali podobnega na vetrobransko steklo v območju notranjega ogledala. V nasprotnem se lahko zmanjša območje zaznavanja senzorja v ohišju ogledala.

Zamenjava vetrobranskega stekla

Svarilo

Če je vozilo opremljeno s senzorjem sprednje kamere sistema za pomoč vozniku, je bistvenega pomena, da so vse zamenjave vetrobranskega stekla opravljene natančno in v skladu s specifikacijami družbe Opel. V nasprotnem primeru ti sistemi morda ne bodo pravilno delovali, obstaja pa nevarnost nepričakovanega vedenja teh sistemov in / ali prikaza sporočil.

Ročni pomik okenskih stekel

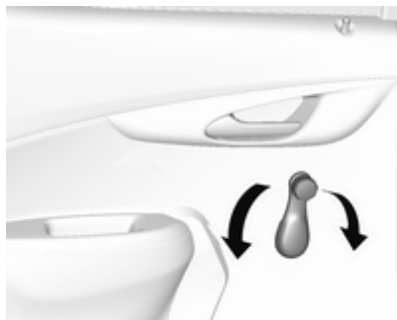

Stekla v vratih lahko ročno dvigate in spuščate s pomočjo vrtljive ročice.

Električno pomična stekla

⚠ Opozorilo

Pri pomiku stekel bodite previdni. Nevarnost telesnih poškodb, posebej pazite na otroke!

Bodite previdni pri zapiranju oken. Pazite, da med dviganjem stekel koga ali česa ne priprete.

Upravljanje pri vključenem kontaktu (položaj 2) ⇨ 111.

Napajanje ostane izključeno ⇨ 112.

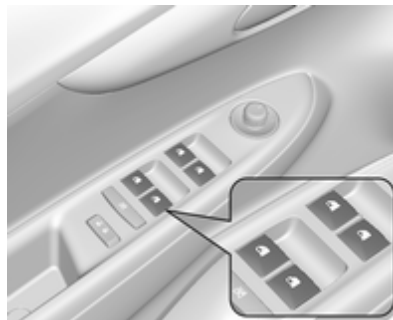

S stikalom v vratni oblogi odprete zeleno okno tako, da stikalo pritisnete, in ga zaprete tako, da ga potegnete.

Odpiranje

Kratek pritisk: okno se odpre postopoma.

Dolg pritisk: okno se samodejno odpre do konca. Če želite zaustaviti premikanje, stikalo premaknite v drugo stran.

Zapiranje

Kratek poteg: okno se zapre postopoma.

Dolg poteg: okno se samodejno zapre do konca. Če želite zaustaviti premikanje, stikalo premaknite v drugo stran.

Varnostna funkcija



Če steklo med samodejnim dviganjem naleti na oviro nad sredino okna, se takoj ustavi in spet nekoliko spusti.

Preprečitev varnostne funkcije

Če se steklo ne pomika gladko, npr. zaradi zmrzali, vklopite vžig in večkrat na kratko potegnite stikalo, da okno zaprete postopoma.

Otroško varovalo za pomik zadnjih stekel



Za onemogočanje pomikanja zadnjih stekel prek zadnjih stikal pritisnite ; zasveti LED lučka. Za dopuščanje pomika ponovno pritisnite .

Preobremenitev

Pri preobremenitvi sistema (npr. pri neprestanem odpiranju/zapiranju oken) se napajanje elektromotorjev za pomik stekel za kratek čas samodejno prekine.

Programiranje elektronike za samodejni pomik stekel

Če se okna ne odprejo ali zaprejo (npr. zaradi izklopa akumulatorja), aktivirajte elektroniko stekel po tem postopku:

1. Zaprite vrata.
2. Vključite kontakt.
3. Okno popolnoma zaprite in pridržite stikalo še nadaljnji 2 sekundi.
4. Ponovite ta postopek za vsako okno.

Ogrevano zadnje okno

Tip 1



Tip 2

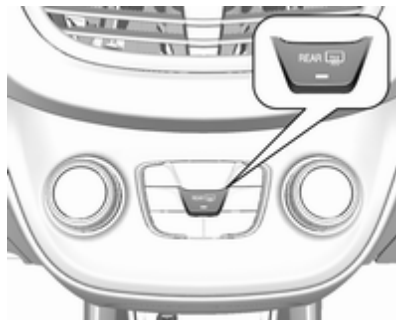

Pritisnite .

Ogrevanje zadnjega okna deluje samo pri obratujočem motorju.

Izklopi se samodejno po kratkem času.

Senčniki

Za zaščito pred bleščanjem lahko preklopite senčnike navzdol ali vstran.

Med vožnjo morata pokrova ogledal biti zaprta.

Streha

Sončna streha

Opozorilo

Pri pomiku stekel bodite previdni. Nevarnost telesnih poškodb, posebej pazite na otroke!

Okna in streho zapirajte le tako, da postopek in gibljive dele ves čas pozorno opazujete. Pazite, da med dviganjem stekel koga ali česa ne priprete.

Upravlja se s prevesnim stikalom z vžigom v vklopljenem položaju (položaj 2) ⇨ 111.

Napajanje ostane izključeno ⇨ 112.



Dviganje

Stikalo  naj bo pritisnjeno, dokler sončna streha ni dvignjena na zadnjem delu.

Odpiranje

S streho v dvignjenem položaju pritisnite in spustite stikalo : sončna streha se samodejno odpre do konca. Za ustavitev pomika do konca vnovič pritisnite na stikalo.

Zapiranje

Stikalo  naj bo pritisnjeno pri katerem koli položaju strehe, dokler se sončna streha ne zapre do konca. Če stikalo spustite, se pomikanje strehe ustavi.

Opomba

Če je sončna streha mokra, jo najprej dvignite, da voda odteče in jo šele nato odprite.

Na sončno streho ne lepите ničesar.

Zaščita pred bleščanjem sonca

Senčnik je ročno pomičen.

Senčnik zastrete ali odstrete z vzdolžnim pomikom. Ko je streha odprta je prav tako odstrt tudi senčnik.

Sedeži in varnostni sistemi

Vzglavniki	33
Prednji sedeži	34
Položaj sedeža	34
Nastavitev sedeža	35
Ogrevanje	36
Varnostni pasovi	37
Trotočkovni varnostni pasovi	38
Sistem varnostnih blazin	39
Sistem sprednjih varnostnih blazin	43
Sistem stranskih varnostnih blazin	43
Varnostne zavese	44
Deaktiviranje sovoznikovih varnostnih blazin	45
Varovala za otroke	46
Otroški varnostni sedeži	46
Mesta namestitve otroškega sedeža	49

Vzglavniki

Položaj

⚠ Opozorilo

Vozite le s primerno nastavljenimi vzglavniki.



Zgornji rob vzglavnika naj bo v isti višini z zgornjim delom glave potnika. Če to pri zelo visokih osebah ni izvedljivo, nastavite vzglavnik v najvišji možni položaj oz. v najnižji možni položaj pri zelo nizkih osebah.

Nastavitev

Sprednji vzglavniki, nastavitev višine



S pritiskom gumba sprostite vzglavnik, nastavite višino in pustite, da se zaskoči v zavarovani položaj.

Zadnji vzglavniki, nastavitve višine

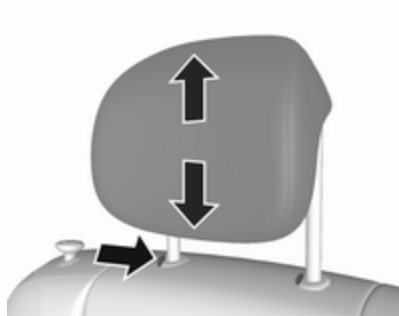

Povlecite vzglavnik navzgor, da se zaskoči. Za pomik navzdol, pritisnite zaskočko in jo sprostite ter potisnite vzglavnik navzdol.

Odstranitev zadnjega vzglavnika

Npr. pri uporabi otroškega varnostnega sedeža ⇨ 46.

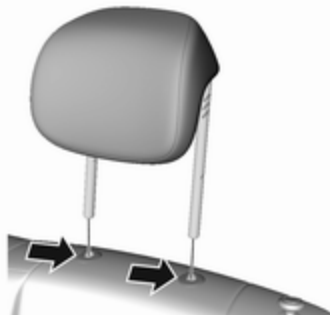

Pritisnite obe zaponki, potegnite vzglavnik navzgor iz naslonjala.

Prednji sedeži**Položaj sedeža****⚠ Opozorilo**

Vozite le s pravilno nastavljenim sedežem.

⚠ Nevarnost

Ne sedite manj kot 25 cm od volanskega obroča, da se bo lahko varnostna blazina pravilno sprožila.

⚠ Opozorilo

Sedeža ne nastavljajte med vožnjo, ker se lahko nenadzorovano premakne.

⚠ Opozorilo

Pod sedeži nikoli ne shranjujte predmetov.



- Sedite z zadnjim delom telesa ob naslonjalu. Razdaljo med sedežem in stopalko nastavite tako, da bosta nogi rahlo pokrčeni, ko z njima do konca pritisnete ustrezni stopalki. Svoznikov sedež naj bo pomaknjen čimbolj nazaj.
- Nastavite višino sedeža, da imate dober pregled na vse strani ter nad vsemi merilniki in instrumenti. Med glavo in stropno oblogo naj bo vsaj za dlan razmika. Stegna naj rahlo leže na sedežu, ne da pri tem pritiskajo nanj.

- Sedite z rameni tesno ob naslonjalu. Sedite tako, da je zgornji del obroča volana dosegljiv v vzravnani drži telesa z rahlo pokrčenimi rokami. Med obračanjem volana naj bodo rame v tesnem stiku s sedežnim naslonjalom. Naslonjalo naj ne bo nagnjeno preveč nazaj. Priporočamo največji kot do 25°.
- Sedež in volan nastavite tako, da bo vaše zapestje naslonjeno na vrh volana, ko popolnoma iztegnete roko in se z rameni naslonite na naslonjalo.
- Nastavite volan ⇨ 61.
- Nastavite višino vzglavnika ⇨ 33.
- Prilagajanje varnostnega pasu ⇨ 38.

Nastavitev sedeža

Vozite samo z zaskočenimi sedeži in naslonjali.

Nastavitev po dolžini



Potegnite ročico, pomaknite sedež, sprostite ročico. Poskusite premakniti sedež nazaj in naprej in se tako prepričajte, da je sedež zavarovan v izbranem položaju.

Nagib naslonjala



Potegnite vzvod, nastavite naklon in sprostite vzvod. Sedežno naslonjalo naj se primerno zaskoči.

Višina sedeža

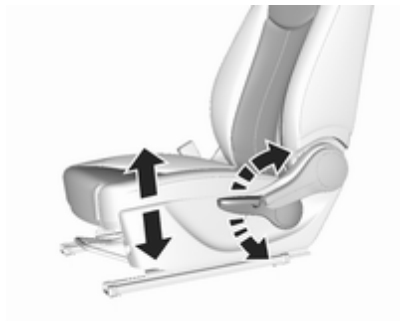

Potiskanje vzvoda

navzgor : sedež se dviga
navzdol : sedež se spušča

Ogrevanje

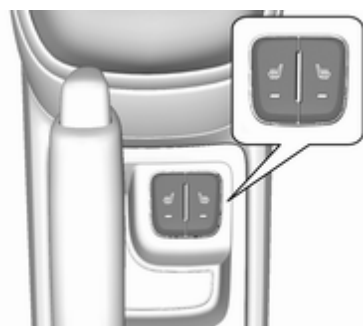

Vključite ogrevanje sedeža s pritiskom na ☀️ za zelen prednji sedež.

LED dioda v gumbu sveti in s tem označuje vključeno stanje.

Za izklop ogrevanja sedeža ponovno pritisnite ☀️.

Ogrevanje je na voljo le pri obratovanju motorja.

Ogrevanje sedeža lahko deluje tudi medtem, ko je dejavna samodejna zaustavitev (funkcija Autostop).

Sistem Stop-start ⇨ 113.

Varnostni pasovi



Pas se pri naglem pospeševanju ali upočasnjevanju zaskoči in tako zadrži potnika tesno na sedežu. Tako se možnosti poškodbe bistveno zmanjšajo.

⚠ Opozorilo

Varnostni pas si pripnite vedno pred vsako vožnjo.

V primeru nesreče ogrožajo nepripasane osebe voznika, sopotnike in tudi sebe.

En varnostni pas si lahko pripne le ena oseba.

Otroški varnostni sedeži ⇨ 46.



Občasno preverjajte delovanje vseh delov sistema varnostnih pasov in se prepričajte, da niso umazani ali poškodovani.

V servisni delavnici naj zamenjajo poškodovane sestavne dele. Po nesreči so pasovi raztegnjeni, zato, prosimo, da jih kot tudi zategovalnike daste zamenjati strokovnjakom v servisni delavnici.

Opomba

Pazite, da z ostrimi predmeti pasov ne poškodujete ali priprete. Pazite, da v navijalce pasov ne zaide umazanija.

Opozorilna lučka za pripenjanje varnostnega pasu

Prednji sedeži so opremljeni z opozorilno lučko za pripenjanje voznikovega varnostnega pasu  v merilniku vrtljajev motorja ⇨ 74 in opozorilno lučko za pripenjanje sovoznikovega sedeža  na Voznikovem informacijskem zaslonu ⇨ 70.

Omejevalniki natezne sile

V primeru trčenja s počasnim popuščanjem napetosti varnostnega pasu zmanjšujejo obremenitev telesa.

Zategovalniki varnostnih pasov

V primeru trčenja – od spredaj ali od zadaj – se zaklep pasu pomakne navzdol, bočni in ramenski del pasu se v trenutku napneta.

⚠ Opozorilo

Nepriumno ravnanje z varnostnimi pasovi (demoniranje/ montiranje delov) utegne povzročiti neželjeno aktiviranje zategovalnikov.

Sprožitev zategovalnikov varnostnih pasov je označena z neprekinjenim svetlenjem kontrolne lučke  74.

Če so zategovalniki varnostnih pasov sproženi, jih je potrebno zamenjati v servisni delavnici. Vsak zategovalnik se sproži le enkrat.

Opomba

V območju delovanja zategovalnikov ne puščajte nobenih predmetov in ne vgrajujte dodatne opreme. Menjava posameznih komponent zategovalnika je prepovedana, ker sicer utegne vozilo izgubiti prometno dovoljenje.

Trotočkovni varnostni pasovi

Pripenjanje



Enakomerno potegnite pas iz navijalca, ga nezvitega namestite čez telo in vstavite zaponko v zaklep, da se slišno zaskoči. Med vožnjo si pas na diagonalnem delu večkrat zategnite.

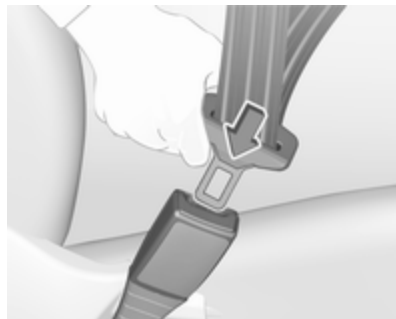

Ohlapna in debela oblačila otežujejo prileganje pasu k telesu. Prav tako ne sme biti med pasom in telesom nobenih drugih predmetov (npr. torbic, mobilnih telefonov).

⚠ Opozorilo

V žepih ne nosite trdih in lomljivih predmetov.

Opozorilo za pripenjanje varnostnega pasu  74.

Odpenjanje



Pas odpnete s pritiskom na rdeč gumb na zaklepu.

Uporaba varnostnih pasov med nosečnostjo



⚠ Opozorilo

Spodnji del pasu naj teče čim nižje prek medenice, da ne pritiska na trebuh.

Sistem varnostnih blazin

Sistem varnostnih blazin se sestoji iz večih internih (notranjih) sistemov, odvisno od stopnje opremljenosti.

Pri sprožitvi se varnostne blazine napihnejo v nekaj milisekundah. Varnostna blazina se razpre in uplahne tako hitro, da ju pri nesreči navadno sploh ni opaziti.

⚠ Opozorilo

Sistem varnostnih blazin se sproži na eksploziven način, zato lahko popravila izvaja samo ustrezno usposobljeno osebo.

⚠ Opozorilo

Dodajanje opreme, ki spremeni ogrodje vozila, sistem odbijačev, višino, ploščevino na sprednjem ali bočnem delu, lahko prepreči ustrezno delovanje sistema varnostnih blazin. Na delovanje

sistema varnostnih blazin lahko vpliva spreminjanje katerih koli delov sprednjih sedežev, varnostnih pasov, modula za zaznavanje in diagnostiko zračnih blazin, volana, instrumentne plošče, notranjih tesnil vrat, vključno z zvočniki, vsemi moduli zračnih blazin, stropno oblogo ali oblogo stebrička, sprednjimi senzorji, senzorji bočnega trka ali ožičenjem zračnih blazin.

Opomba

Elektronska kontrolna enota sistema varnostnih blazin in zategovalnikov varnostnih pasov se nahaja v sredinski konzoli med sprednjima sedežema. Ne odlagajte magnetnih predmetov v bližino sredinske konzole!

Na pokrove varnostnih blazin ne pritrujate drugih predmetov in jih ne prekrivajte z ničemer. Poškodovane pokrove naj zamenjajo v servisni delavnici.

Vsaka varnostna blazina se sproži le enkrat. Sprožene varnostne blazine dajte nemudoma zamenjati v

servisu. Razen tega je lahko potrebna zamenjava volana, armaturne plošče, delov prevleke, tesnil vrat, kljuk in ročic ter sprednjih sedežev.

Menjava posameznih komponent sistema varnostnih blazin je prepovedana, ker sicer utegne vozilo izgubiti prometno dovoljenje.

Napaka

V primeru napake sistema varnostnih blazin zasveti kontrolna lučka  in prikaže se sporočilo ali opozorilna koda v voznikovem informacijskem zaslonu. Sistem ne deluje.

Napako dajte nemudoma odpraviti strokovnjakom v servisni delavnici.

Kontrolna lučka sistemov varnostnih blazin  74.

Otroški varnostni sedeži na sovoznikovem sedežu z zračnimi blazinami



EN: NEVER use a rearward-facing child restraint on a seat protected by an ACTIVE AIRBAG in front of it; DEATH or SERIOUS INJURY to the CHILD can occur.

DE: Nach hinten gerichtete Kindersitze NIEMALS auf einem Sitz verwenden, der durch einen davor befindlichen AKTIVEN AIRBAG geschützt ist, da dies den TOD oder SCHWERE VERLETZUNGEN DES KINDES zur Folge haben kann.

FR: NE JAMAIS utiliser un siège d'enfant orienté vers l'arrière sur un siège protégé par un COUSSIN GONFLABLE ACTIF placé devant lui, sous peine d'infliger des BLESSURES GRAVES, voire MORTELLES à l'ENFANT.

ES: NUNCA utilice un sistema de retención infantil orientado hacia atrás en un asiento protegido por un AIRBAG FRONTAL ACTIVO. Peligro de MUERTE o LESIONES GRAVES para el NIÑO.

RU: ЗАПРЕЩАЕТСЯ устанавливать детское удерживающее устройство лицом назад на сиденье автомобиля, оборудованном фронтальной подушкой безопасности, если ПОДУШКА НЕ ОТКЛЮЧЕНА! Это может привести к СМЕРТИ или СЕРЬЕЗНЫМ ТРАВМАМ РЕБЕНКА.

NL: Gebruik NOOIT een achterwaarts gericht kinderzitje op een stoel met een ACTIEVE AIRBAG ervoor, om DODELIJK of ERNSTIG LETSEL van het KIND te voorkomen.

DA: Brug ALDRIG en bagudvendt autostol på et forsæde med AKTIV AIRBAG, BARNET kan komme i LIVSFARE eller komme ALVORLIGT TIL SKADE.

SV: Använd ALDRIG en bakåtvänd barnstol på ett säte som skyddas med en framförvarande AKTIV AIRBAG. DÖDSFALL eller ALLVARLIGA SKADOR kan drabba BARNET.

FI: ÄLÄ KOSKAAN sijoita taaksepäin suunnattua lasten turvaistuinta istuimelle, jonka edessä on AKTIIVINEN TURVATYYNY, LAPSI VOI KUOLLA tai VAMMAUTUA VAKAVASTI.

NO: Bakovervendt barnesikringsutstyr må ALDRI brukes på et sete med AKTIV KOLLISJONSPUTE foran, da det kan føre til at BARNET utsettes for LIVSFARE og fare for ALVORLIGE SKADER.

PT: NUNCA use um sistema de retenção para crianças voltado para trás num banco protegido com um AIRBAG ACTIVO na frente do

mesmo, poderá ocorrer a PERDA DE VIDA ou FERIMENTOS GRAVES na CRIANÇA.

IT: Non usare mai un sistema di sicurezza per bambini rivolto all'indietro su un sedile protetto da AIRBAG ATTIVO di fronte ad esso: pericolo di MORTE o LESIONI GRAVI per il BAMBINO!

EL: ΠΟΤΕ μη χρησιμοποιείτε παιδικό κάθισμα ασφαλείας με φορά προς τα πίσω σε κάθισμα που προστατεύεται από μετωπικό ΕΝΕΡΓΟ ΑΕΡΟΣΑΚΟ, διότι το παιδί μπορεί να υποστεί ΘΑΝΑΣΙΜΟ ή ΣΟΒΑΡΟ ΤΡΑΥΜΑΤΙΣΜΟ.

PL: NIE WOLNO montować fotelika dziecięcego zwróconego tyłem do kierunku jazdy na fotelu, przed którym znajduje się WŁĄCZONA PODUSZKA POWIETRZNA. Niezastosowanie się do tego zalecenia może być przyczyną ŚMIERCI lub POWAŻNYCH OBRAŻEŃ u DZIECKA.

TR: Arkaya bakan bir çocuk emniyet sistemini KESİNLİKLE önünde bir AKTİF HAVA YASTIĞI ile korunmakta olan bir koltukta

kullanmayınız. ÇOCUK ÖLEBİLİR veya AĞIR ŞEKİLDE YARALANABİLİR.

UK: НИКОЛИ не використовуйте систему безпеки для дітей, що встановлюється обличчям назад, на сидінні з УВІМКНЕНОЮ ПОДУШКОЮ БЕЗПЕКИ, інакше це може призвести до СМЕРТІ чи СЕРІОЗНОГО ТРАВМУВАННЯ ДИТИНИ.

HU: SOHA ne használjon hátrafelé néző biztonsági gyerekülést előlről AKTÍV LÉGZSÁKKAL védett ülésen, mert a GYERMEK HALÁLÁT vagy KOMOLY SÉRÜLÉSÉT okozhatja.

HR: NIKADA nemojte koristiti sustav zadržavanja za djecu okrenut prema natrag na sjedalu s AKTIVNIM ZRAČNIM JASTUKOM ispred njega, to bi moglo dovesti do SMRTI ili OZBILJNIH OZLJEDA za DIJETE.

SL: NIKOLI ne nameščajte otroškega varnostnega sedeža, obrnjenega v nasprotni smeri vožnje, na sedež z AKTIVNO ČELNO ZRAČNO BLAZINO, saj pri tem obstaja nevarnost RESNIH ali SMRTNIH POŠKODB za OTROKA.

SR: NIKADA ne koristiti bezbednosni sistem za decu u kome su deca okrenuta unazad na sedištu sa AKTIVNIM VAZDUŠNIM JASTUKOM ispred sedišta zato što DETE može da NASTRADA ili da se TEŠKO POVREDI.

MK: НИКОГАШ не користете детско седиште свртено наназад на седиште заштитено со АКТИВНО ВОЗДУШНО ПЕРНИЧЕ пред него, зато што детето може ДА ЗАГИНЕ или да биде ТЕШКО ПОВРЕДЕНО.

BG: НИКОГА не използвайте детска седалка, гледаща назад, върху седалка, която е защитена чрез АКТИВНА ВЪЗДУШНА ВЪЗГЛАВНИЦА пред нея - може да се стигне до СМЪРТ или СЕРИОЗНО НАРАНЯВАНЕ на ДЕТЕТО.

RO: Nu utilizați NICIODATĂ un scaun pentru copil îndreptat spre partea din spate a mașinii pe un scaun protejat de un AIRBAG ACTIV în fața sa; acest lucru poate duce la DECESUL sau VĂTĂMAREA GRAVĂ a COPILULUI.

CS: NIKDY nepoužívejte dětský zádržný systém instalovaný proti směru jízdy na sedadle, které je chráněno před sedadlem AKTIVNÍM AIRBAGEM. Mohlo by dojít k VÁŽNĚMU PORANĚNÍ nebo ÚMRTÍ DÍTĚTE.

SK: NIKDY nepoužívajte detskú sedačku otočenú vzad na sedadle chránenom AKTÍVNÝM AIRBAGOM, pretože môže dôjsť k SMRTI alebo VÁŽNYM ZRANENIAM DIEŤAŤA.

LT: JOKIU BŪDU nemontuokite atgal atgręžtos vaiko tvirtinimo sistemas sėdynėje, prieš kurią įrengta AKTYVI ORO PAGALVĖ, nes VAIKAS GALI ŽŪTI arba RIMTAI SUSIŽALOTI.

LV: NEKĀDĀ GADĪJUMĀ neizmantojiet uz aizmuguri vērstu bērnu sēdekļīti sēdvietā, kas tiek aizsargāta ar tās priekšā uzstādītu AKTĪVU DROŠĪBAS SPILVENU, jo pretējā gadījumā BĒRNS var gūt SMAGAS TRAUMAS vai IET BOJĀ.

ET: ÄRGE kasutage tahapoole suunatud lapseturvaistet istmel, mille ees on AKTIIVSE TURVAPADJAGA

kaitstud iste, sest see vöib pöhhjustada LAPSE SURMA vöi TÖSISE VIGASTUSE.

MT: QATT tuža tražžin għat-tfal li jħares lejn in-naħa ta' wara fuq sit protett b'AIRBAG ATTIV quddiemu; dan jista' jikkawża l-MEWT jew ĠRIEHI SERJI lit-TFAL.

GA: Ná húsáid srian sábháilteachta linbh cúil RIAMH ar shuíochán a bhfuil mála aeir ag feidhmiú os a chomhair. Tá baol BÁIS nó GORTÚ DONA don PHÁISTE ag baint leis.

Poleg opozorila v skladu z ECE R94.02 prav tako upoštevajte, da je naprej obrnjen varnostni otroški sedež dovoljeno uporabljati samo v skladu z navodili in omejitvami v preglednicah ⇨ 49.

Nalepka za zračno blazino je na obeh straneh sovoznikovega senčnika.

Deaktiviranje sovoznikovih varnostnih blazin ⇨ 45.

Sistem sprednjih varnostnih blazin

Varnostna meha s pirotehničnim polnilcem se nahajata v volanu in v armaturni plošči na desni strani. Lokacije le-teh so označene z napisom **AIRBAG**.

Sprednji varnostni blazini se sprožita v primeru čelnega trka z določeno silo. Kontakt mora biti za to vključen.

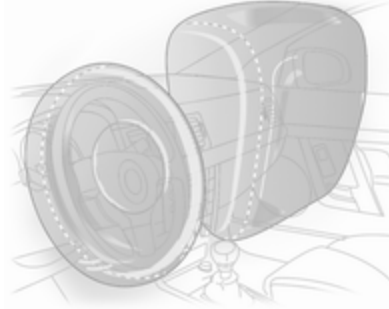

Napihnjena meha prestrežeta nalet teles in s tem bistveno zmanjšata možnost poškodb glave in zgornjega dela telesa sprednjih potnikov.

⚠ Opozorilo

Optimalna zaščita je možna le pri sedežu v pravilnem položaju.

Položaj sedeža ⇨ 34.

Na območju dosega delovanja varnostnih blazin ne sme biti nobenega predmeta.

Pravilno napeljite in pripnite varnostni pas. Le na ta način je zračna blazina lahko učinkovita.

Sistem stranskih varnostnih blazin



Stranske varnostne blazine se nahajajo v naslonjalih sprednjih sedežev. Lokacije le-teh so označene z napisom **AIRBAG**.

Stranski varnostni blazini se sprožita v primeru bočnega trka z določeno silo. Kontakt mora biti za to vključen.

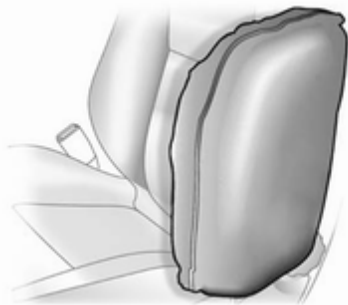

Napihnjena varnostna meha ublažita nalet, kar bistveno zmanjša tveganost poškodb zgornjega dela telesa in medenice pri morebitnem bočnem trčenju.

⚠ Opozorilo

Na območju dosega delovanja varnostnih blazin ne sme biti nobenega predmeta.

Opomba

Uporabljajte le prekrivala sedežev, ki so odobrena za Vaše vozilo. Pri tem pazite, da ne prekrijete varnostnih blazin.

Varnostne zavese

Varnostne zavese se nahajajo v stropnem okviru na vsaki strani. Lokacije le-teh prepoznate po napisu **AIRBAG** na stropnem okviru.

Varnostni zavese se sprožita v primeru bočnega trka z določeno silo. Kontakt mora biti za to vključen.

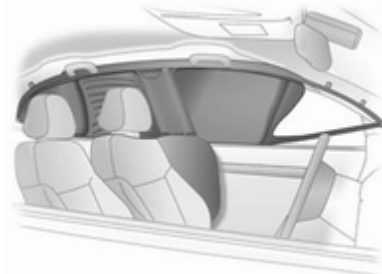

Napihnjena varnostna meha ublažita nalet, kar bistveno zmanjša tveganost poškodb glave pri morebitnem bočnem trčenju na ustrezni strani.

⚠ Opozorilo

Na območju dosega delovanja varnostnih blazin ne sme biti nobenega predmeta.

Obešalne kljuke na držajih na stropnem okviru uporabljajte zgolj za obešanje lahkih oblačil brez obešalnikov. V žepih oblačil ne sme biti nobene stvari.

Deaktiviranje sovoznikovih varnostnih blazin

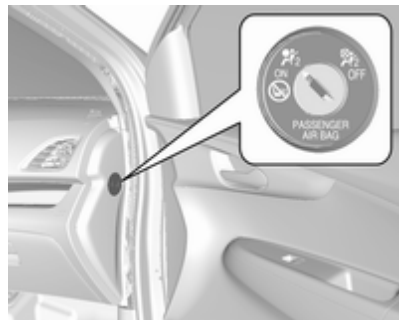

V primeru namestitve varnostnega otroškega sedeža na sovoznikov sedež morate izključiti sistem varnostnih blazin za sovoznika v skladu z navodili v tabelah ⇨ 49.

Sistemi drugih varnostnih blazin, zategovalniki varnostnih pasov in vse voznikove varnostne blazine ostanejo aktivne.



Za izklop sovoznikovih varnostnih blazin je na stranici armaturne plošče stikalo oz. ključavnica ki je vidna pri odprtih sovoznikovih vratih.

S ključem vozila izberite položaj stikala:

-  OFF : sovoznikova varnostna blazina je izklopljena in se ne bo sprožila v primeru trka. Kontrolna lučka  OFF sveti neprekinjeno
-  ON : sovoznikova varnostna blazina je dejavna

⚠ Nevarnost

Varnostno blazino za sovoznika izključite samo v povezavi z uporabo otroškega varnostnega sedeža, za katerega veljajo navodila in omejitve v tabelah ⇨ 49.

Kadar sedi na sovoznikovem sedežu odrasla oseba, varnostna blazina za sovoznika ne sme biti izklopljena, saj to predstavlja nevarnost usodnih poškodb.



Če kontrolna lučka  ON po vključitvi kontakta vžiga sveti pribl. 60 sekund, je sistem varnostnih blazin na sovoznikovi strani aktiven in se bo v primeru trka sprožil.

Če svetita obe signalni lučki hkrati, je v sistemu napaka. Stanje sistema je negotovo, zato na sovoznikovem sedežu ne sme sedeti nihče. Nemudoma poiščite servisno delavnico.

Stanje lahko spremenite le pri mirujočem vozilu in izključenem kontaktu.

Stanje ostane isto do naslednje spremembe.

Kontrolna lučka izklopa varnostne blazine ⇨ 75.

Varovala za otroke

Otroški varnostni sedeži

Nevarnost

Če na sovoznikov sedež namestite otroški varnostni sedež, obrnjen v nasprotni smeri vožnje, mora biti sistem varnostnih blazin za sovoznika izključen. Isto velja za nekatere otroške varnostne sedeže, obrnjene v smeri vožnje, ki so označeni v tabelah ⇨ 49.

Deaktiviranje sovoznikovih varnostnih blazin ⇨ 45.

Nalepka za zračno blazino ⇨ 39.

Priporočamo otroške varnostne sedeže, ki so konstruirani posebej za Vaše vozilo. Za več informacij se obrnite na vaš servis.

Za pravilno nameščanje otroškega sedeža preberite naslednje napotke ter priložena navodila za uporabo otroških varnostnih sedežev.

Upoštevajte zakonske predpise v posameznih državah. Zakon države, v kateri vozilte, lahko zahteva uporabo otroških sedežev le na določenih sedežih.

Za pritrditev otroških varnostnih sedežev so primerni:

- Trotočkovni varnostni pasovi
- Držala ISOFIX
- Vpenjalna točka Top-tether

Trotočkovni varnostni pasovi

Otroške varnostne sedeže lahko pritrdite s tritočkovnimi varnostnimi pasovi. Potem ko ste pritrdili otroški varnostni sedež, je treba zategniti tudi varnostni pas ⇨ 49.

Držala ISOFIX



Na vpetja ISOFIX pritrdite le odobrene ISOFIX otroške varnostne sedeže. Položaji ISOFIX otroških varnostnih sedežev, ki so specifični za vozilo, so označeni na razpredelnici z IL.

ISOFIX vpenjalne točke so označene z etiketo ISOFIX na naslonjalu.

Položaji otroških varnostnih sedežev ISOFIX univerzalne kategorije so označeni na razpredelnici z IUF.

Poleg vpenjal ISOFIX morate uporabiti trak Top-tether ali podporno nogo.

Pred nameščanjem otroškega varnostnega sedeža po potrebi snemite zadnji vzglavnik ⇨ 33.

Vpenjalne točke Top-tether

Vpenjalne točke Top-tether so označene s simbolom  za otroški sedež.

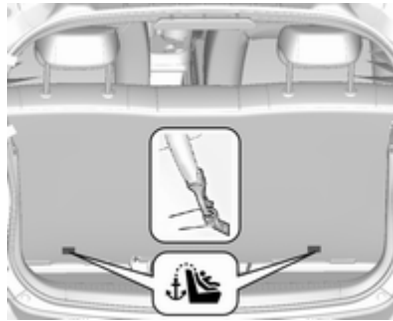

Poleg vpenjal ISOFIX pritrdite pas Top-tether v vpenjalne točke Top-tether.

Položaji otroških varnostnih sedežev ISOFIX univerzalne kategorije so označeni na razpredelnici z IUF ⇨ 49.

Pred nameščanjem otroškega varnostnega sedeža po potrebi snemite zadnji vzglavnik ⇨ 33.

Izbira ustreznega otroškega sedeža

Za pritrditev otroških varnostnih sedežev so najprimernejši zadnji sedeži.

Otrok naj bo med vožnjo obrnjen s hrbtom v smer vožnje čim dlje. Otrokova vratna vretenca so še vedno prešibka in pri trčenju doživijo manjši stres, če otrok sedi s hrbtom obrnjenim v smeri vožnje.

Primerni so otroški varnostni sedeži, ki so v skladu z veljavnimi predpisi UN ECE. Upoštevajte državne predpise o obvezni rabi otroških varnostnih sedežev.

Prepričajte se, ali je otroški varnostni sedež, ki ga nameravate namestiti, primeren za Vaše vozilo.

Glejte tabele na naslednjih straneh, navodila, priložena otroškemu varnostnemu sedežu, in seznamu vrst vozil za neuniverzalne otroške varnostne sedeže.

Za varovala za otroke so priporočeni naslednji težnostni razredi:

- **Skupina 0, skupina 0+**

Maxi Cosi Cabriofix z držalom ISOFIX za otroke do 13 kg

- **Skupina I**

Duo Plus z držalom ISOFIX in zgornjim pasom za otroke s težo med 9 kg in 18 kg v tej skupini

- **Skupina II, Skupina III**

Kidfix XP z držalom ISOFIX ali brez za otroke s težo med 15 kg in 36 kg

Nania/OSANN Dream Booster z držalom ISOFIX ali brez za otroke s težo med 22 kg in 36 kg

Preverite, ali je otroški varnostni sedež nameščen na primerno mesto v vozilu, glejte naslednje preglednice.

Otrok naj vstopa in izstopa v vozilo, obrnjen stran od cestišča.

Če otroškega sedeža ne potrebujete, ga zavarujte z varnostnim pasom ali pa ga vzemite iz vozila.

Opomba

Na otroške varnostne sedeže ne lepите nalepk in jih ne prekrivajte z ničemer.

Otroški sedež, ki je bil izpostavljen stresom ali nesreči, morate obvezno zamenjati.

Mesta namestitve otroškega sedeža

Dovoljeni načini zapenjanja otroškega varnostnega sedeža s tritočkovnim varnostnim pasom

Težnostni razred	Na sovoznikovem sedežu		Na zadnjih stranskih sedežih	Na zadnjem sredinskem sedežu
	vklopljene varnostne blazine	izklopljene varnostne blazine		
Skupina 0: do 10 kg	X	U ¹	U ²	X
Skupina 0+: do 13 kg	X	U ¹	U ²	X
Skupina I: 9 do 18 kg	X	U ¹	U ^{2, 3}	X
Skupina II: 15 do 25 kg	X	X	U ^{2, 3}	X
Skupina III: 22 do 36 kg	X	X	U ^{2, 3}	X

U : univerzalen otroški sedež v kombinaciji s tritočkovnim varnostnim pasom

X : prepovedana uporaba otroškega varnostnega sedeža v tem težnostnem razredu

¹ : naslonjalo sedeža postavite navpično, kolikor je potrebno, in tako zagotovite, da bo varnostni pas vozila napeljan od zgornje pritrdilne točke naprej

² : voznikov in/ali sovoznikov sedež premaknite naprej ter hrbtno naslonjalo sedeža premaknite tako, da bo v navpičnem položaju, da zagotovite, da hrbtno naslonjalo sprednjega sedeža ne bo v napoto otroškemu varnostnemu sedežu.

³ : po potrebi nastavite ustrezno naslonjalo za glavo ali pa ga odstranite.

Dovoljene opcije za nameščanje otroškega varnostnega sedeža ISOFIX

Težnostni razred	Velikostni razred	Vpetje	Na sovoznikovem sedežu	Na zadnjih stranskih sedežih	Na zadnjem sredinskem sedežu
Skupina 0: do 10 kg	F	ISO/L1	X	X	X
	G	ISO/L2	X	X	X
	E	ISO/R1	X	IL ¹	X
Skupina 0+: do 13 kg	E	ISO/R1	X	IL ¹	X
	D	ISO/R2	X	IL ¹	X
	C	ISO/R3	X	IL ¹	X
Skupina I: 9 do 18 kg	D	ISO/R2	X	IL ^{1, 2}	X
	C	ISO/R3	X	IL ^{1, 2}	X
	B	ISO/F2	X	IL, IUF ^{1, 2}	X
	B1	ISO/F2X	X	IL, IUF ^{1, 2}	X
	A	ISO/F3	X	IL, IUF ^{1, 2}	X
Skupina II: 15 do 25 kg			X	IL ^{1, 2}	X
Skupina III: 22 do 36 kg			X	IL ^{1, 2}	X

IL : ustrezen za posamezna varovala ISOFIX kategorije "specifično vozilo", "omejena" ali "pol-univerzalna". Otroški varnostni sedež ISOFIX mora biti odobren za posamezno vrsto vozila (glejte seznam vrst vozil za otroški varnostni sedež)

IUF : primeren za ISOFIX otroške sedeže, usmerjene v smer vožnje univerzalne kategorije otroških varnostnih sedežev, dovoljenih za uporabo v tej težnostni skupini

- X : prepovedana uporaba otroškega varnostnega sedeža ISOFIX v tem težnostnem razredu
- ¹ : velja samo za zadnji zunanji sedež na sovoznikovi strani, če je sedež pomaknjen povsem naprej, hrbtno naslonjalo pa popolnoma vzravnano.
- ² : po potrebi nastavite ustrezno naslonjalo za glavo ali pa ga odstranite.

Opomba

Voznikov in/ali sovoznikov sedež premaknite naprej ter hrbtno naslonjalo sedeža premaknite tako, da bo v navpičnem položaju, da zagotovite, da hrbtno naslonjalo sprednjega sedeža ne bo v napoto otroškemu varnostnemu sedežu.

Velikostni razredi in sedeži ISOFIX

- A - ISO/F3 : naprej usmerjen otroški varnostni sedež za otroke maksimalne velikosti v težnostnem razredu 9 do 18 kg
- B - ISO/F2 : naprej usmerjen otroški varnostni sedež za manjše otroke v težnostnem razredu 9 do 18 kg
- B1 - ISO/F2X : naprej usmerjen otroški varnostni sedež za manjše otroke v težnostnem razredu 9 do 18 kg
- C - ISO/R3 : nazaj usmerjen otroški varnostni sedež za otroke maksimalne velikosti v težnostnem razredu do 18 kg
- D - ISO/R2 : nazaj usmerjen otroški varnostni sedež za manjše otroke v težnostnem razredu do 18 kg
- E - ISO/R1 : nazaj usmerjen otroški varnostni sedež za mlajše otroke v težnostnem razredu do 13 kg
- F - ISO/L1 : otroški varnostni sedež (prenosni) v levem bočno obrnjenem položaju za majhne otroke s težo do 10 kg
- G - ISO/L2 : otroški varnostni sedež (prenosni) v desnem bočno obrnjenem položaju za majhne otroke s težo do 10 kg.

Dovoljene opcije za nameščanje otroškega varnostnega sedeža z oznako i-size z držali ISOFIX

	Na sovoznikovem sedežu		Na zadnjih stranskih sedežih	Na zadnjem sredinskem sedežu
	vklopljene varnostne blazine	izklopljene varnostne blazine		
otroški varnostni sedeži z oznako i-size	X	X	X	X

i - U : primerno za univerzalne naprej ali nazaj obrnjene otroške varnostne sedeže z oznako i-size

X : položaj sedenja ni primeren za 'univerzalne' otroške varnostne sedeže z oznako i-size

Prostori za spravljane

Prostori za spravljane	53
Sovoznikov predal	53
Držala za pijačo	53
Predal v sredinski konzoli	54
Prtljažnik	54
Prekrivalo tovornega prostora ...	56
Pokrov podtalnega prostora za spravljane zadaj	57
Opozorilni trikotnik	57
Pribor za prvo pomoč	58
Sistem strešnega prtljažnika	58
Strešni prtljažnik	58
Informacije o natovarjanju	59

Prostori za spravljane

⚠ Opozorilo

Ne prevažajte težkih ali ostrih predmetov v prtljažniku. Če tega ne upoštevate, se v primeru silovitega zaviranja, nenadne spremembe smeri vožnje ali prometne nesreče lahko odpre pokrov prtljažnika in predmeti poškodujejo potnike.

Sovoznikov predal



Za odpiranje pokrova povlecite ročico.

V sovoznikovem predalu je adapter za zaporne kolesne vijake.

Med vožnjo mora biti predal zaprt.

Držala za pijačo



Držala za pijačo so v sredinski konzoli.

Predal v sredinski konzoli



Predal je namenjen manjšim predmetom.

Prtljažnik

Povečanje prtljažnika

Svarilo

Najprej poklopite zadnjo sedežno klop in nato zadnje sedežno naslonjalo.

Če tega ne upoštevate, se lahko sedežna klop poškoduje.

Opomba

Sprednja sedeža pomaknite naprej, njihuni naslonjali pa v pokončni položaj, da boste imeli dovolj prostora za premik sedežne klopi.



1. Sprednji del sedežne klopi povlecite navzgor, da se klop sprosti.
2. Zadnji del sedežne klopi namestite v pokončni položaj.
3. Odstranite vzglavnike zadnjih sedežev ↪ 33.

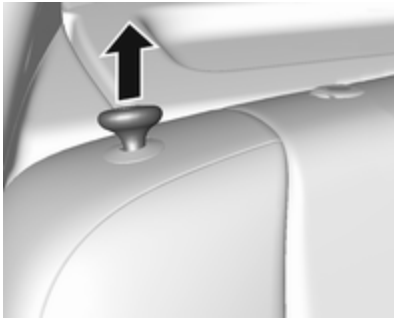

4. Povlecite sprostilno ročico na zgornji strani naslonjala zadnjega sedeža.



5. Zložite naslonjalo ter vzglavnike zadnjih sedež vstavite v žepe.



6. Vstavite varnostna pasova zadnjih stranskih sedežev v vodili.
7. Pomaknite sprednje sedeže v želen položaj.

Če želite naslonjala sedežev vrniti v prvotni položaj:

1. Dvignite naslonjalo sedeža ter varnostni pas izvlecite iz vodil. Potisnite naslonjalo trdno v izbran položaj.

⚠ Opozorilo

Potem ko ste sedežna naslonjala preklpili navzgor, se pred vožnjo prepričajte, da so le-ta trdno

zapahnjena. Če tega ne upoštevate, utegne v primeru silovitega zaviranja ali trka priti do telesnih poškodb ali škode na vozilu zaradi preobtežbe.

Pazite, da ne priprete varnostnih pasov.

2. Znova namestite zglavnike zadnjih sedežev.
3. Zadnji del sedežne klopi vrnite v prvotni položaj.

Opomba

Poskrbite, da varnostni pasovi ne bodo zviti ali zatakneni pod sedežno blazino.

4. Sprednji del sedežne klopi možno pritisnite navzdol, da se zapahne.

Sredinski varnostni pas na zadnji klopi lahko zablokira, ko dvignete naslonjalo. V tem primeru spustite pas nazaj do konca in ponovite postopek.

Če je varnostni pas še vedno blokirán, preklpite blazino sedeža navzdol in poskusite znova.

Za vrnitev blazine sedežne klopi premaknite zadnji del sedežne blazine v prvotni položaj. Pri tem pazite, da zaklepi varnostnih pasov niso zviti ali zatakneni pod blazino. Nato potisnite sprednji del sedežne blazine navzdol, da se zaskoči.

Svarilo

Pri vračanju naslonjala v pokončen položaj potisnite zaklepe in varnostne pasove med naslonjalo in sedežno blazino. Pazite, da se zaklepi in varnostni pasovi ne zataknemo pod sedežno blazino.

Varnostni pasovi naj bodo na ustreznem mestu in ne smejo biti zviti ali ujeti pod naslonjalom.

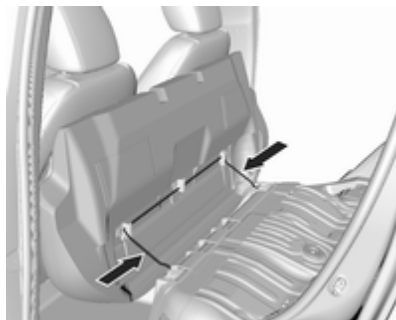

Če želite odstraniti zadnjo sedežno klop, tečaja potisnite v smeri puščice.

Prekrivalo tovornega prostora

Na prekrivalo ne odlagajte težkih predmetov.

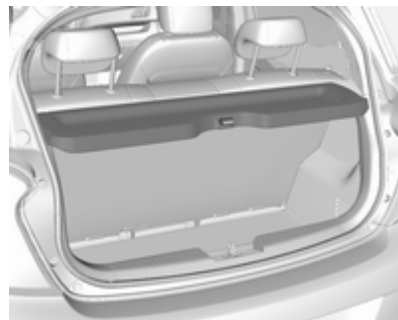

Odstranitev

Dvignite pokrov v zadnjem delu in ga potisnite navzgor v sprednjem delu. Snemite zaščitni pokrov.

Spravljanje

Ko je prtljažnik poln, shranite pokrov prtljažnika na zadnje sedeže ali ga odstranite iz vozila.

Pritrditev

Zataknite prekrivalo v stranski vodili in ga spustite navzdol. Zataknite nosilni vrvi na vrata prtljažnika.

Pokrov podtalnega prostora za spravljanje zadaj

Zadnje talno prekrivalo



Dvignite zadnje talno prekrivalo, da si omogočite dostop do kompleta za popravilo pnevmatik, orodja vozila in varnostnega trikotnika.

Pri različicah z rezervnim kolesom sta rezervno kolo in orodje vozila nameščena pod zadnjim talnim prekrivalom.

Orodja ↗ 157.

Splošni nasvet

⚠ Opozorilo

Iz varnostnih razlogov pravilno spravite vse dele v prtljažniku ter vedno vozite z zaprtim talnim prekrivalom in, po možnosti, z naslonjali v pokončnem položaju.

Če tega ne upoštevate, lahko v primeru ostrega zaviranja, nenadne spremembe smeri vožnje ali prometne nesreče predmeti poškodujejo potnike.

Opozorilni trikotnik

Vozila z rezervnim kolesom

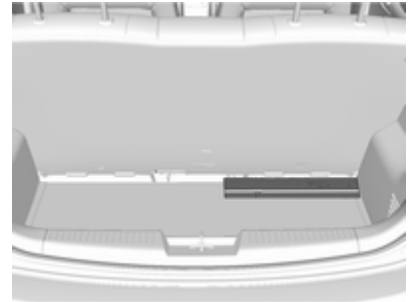

Varnostni trikotnik shranite v prtljažnik.

Komplet za popravilo pnevmatik



Varnostni trikotnik pospravite v škatlo za orodje vozila pod talno oblogo prtijažnika.

Pribor za prvo pomoč



Pribor za prvo pomoč pospravite v prtijažnik.

Sistem strešnega prtijažnika

Strešni prtijažnik

Zaradi varnostnih razlogov in preprečitve poškodb strehe uporabljajte izključno le sisteme strešnih prtijažnikov, ki so izdelani za vaše vozilo.

Strešni prtijažnik na strešna nosilca montirajte skladno z navodili, ki so priložena strešnemu prtijažniku.

Strešni prtijažnik po uporabi odstranite.

Informacije o natovarjanju

- Težke predmete naložite na sprednji del tovornega prostora, kolikor je to mogoče. Sedežna naslonjala naj bodo varno zataknjena. Pri nalaganju predmetov enega na drugega naj bodo težji predmeti vedno spodaj.
- Zavarujte tovor v prtljažniku, da ne drsi.
- Če prevažate predmete v prtljažniku, morajo biti naslonjala zadnjih sedežev zavarovana v zgornjem položaju.
- Ne dovolite, da tovor štrli prek sedežnih naslonjal.
- Nikdar ne polagajte predmetov na prekrivalo prtljažnika ali na armaturno ploščo in ne prekrivajte senzorja na vrhu armaturne plošče.
- Tovor ne sme ovirati voznikovega gibanja ter uporabe pedalov, ročne zavore in

prestavne ročice. V potniški prostor ne spravljajte nezavarovanih predmetov.

- Izogibajte se vožnji z odprtim pokrovom prtljažnika.

Opozorilo

Vedno se prepričajte, ali je tovor v vozilu zavarovan. Sicer utegne nezavarovano ležeče predmete metati v vozilu - nevarnost telesnih poškodb in materialne škode.

- Masa koristnega tovora (obtežbe) je razlika med dovoljeno skupno maso (glejte tipsko ploščico ⇨ 183) in osnovno maso praznega (za vožnjo pripravljene) vozila po smernici EU.
Za izračun koristnega tovora vnesite podatke svojega vozila v tabelo na začetku teh Navodil za uporabo.
Po smernici EU - za vožnjo pripravljeno vozilo z maso voznika (68 kg), maso prtljage

(7 kg) in vseh tekočin (rezervoar za gorivo 90 % poln).

Opcijska in dodatna oprema povečata maso praznega vozila.

- Tovor na strehi med vožnjo poveča občutljivost vozila na veter ter poslabša krmilne zmogljivosti vozila zaradi povišanja njegove težiščne točke. Porazdelite tovor enakomerno po strehi in ga primerno pritrdite z jermeni. Tlak v pnevmatikah in hitrost prilagodite obremenitvi primerno. Pogosto preverite in pritegnite pritrdilne trakove.

Dovoljena obremenitev strehe za vozila s strešnimi nosilci je 50 kg. Obremenitev strehe je seštevek mase strešnega prtljažnika in mase tovora na strehi.

Instrumenti in upravni elementi

Upravni elementi	61
Nastavitev volana	61
Upravna stikala na volanu	61
Ogrevan volanski obroč	62
Hupa	62
Brisalci in naprava za pranje vetrobranskega stekla	62
Brisanje in pranje zadnjega stekla	63
Zunanja temperatura	64
Ura	64
Električne vtičnice	65
Vžigalnik	65
Pepelniki	65
Kontrolne lučke, indikatorji in merilniki	66
Instrumentna plošča	66
Merilnik hitrosti	66
Števcevo prevoženih kilometrov ...	66
Števcevo dnevno prevoženih kilometrov	66
Merilnik vrtljajev motorja	66
Merilnik količine goriva	67
Izbirnik goriva	67

Merilnik temperature hladilne tekočine motorja	69
Prikazovalnik servisnih intervalov	69
Kontrolne lučke	70
Smerniki	73
Opozorilna lučka za pripenjanje varnostnega pasu	74
Sistem varnostnih blazin in zategovalnikov varnostnih pasov	74
Deaktiviranje sovoznikovih varnostnih blazin	75
Sistem polnjenja	75
Kontrolna lučka emisije motorja	75
Kontrolna lučka elektronike motorja	75
Zavorni sistem in sistem sklopke	76
Pritisnite pedal	76
Sistem proti blokiranju koles (ABS)	76
Prestavljanje	76
Servo volan	76
Opozarjanje o menjavi voznega pasu	76
Ultrasvočni parkirni pomočnik ...	77
Elektronski stabilnostni nadzor izklopljen	77

Elektronski stabilnostni nadzor in sistem proti zdrsanjanju koles	77
Traction Control sistem izklopljen	77
Temperatura hladilne tekočine motorja	77
Sistem za nadzor tlaka v pnevmatikah	78
Tlak motornega olja	78
Nizek nivo goriva	78
Zapora zagona motorja	78
Zmanjšana moč motorja	78
Zunanje luči	79
Dolge luči	79
Prednje meglenke	79
Zadnja meglenka	79
Regulator hitrosti	79
Omejevalnik hitrosti	79
Odprt pokrov motorja	79
Odprta vrata	79
Zasloni	79
Voznikov informacijski zaslon	79
Informacijski prikazovalnik	84
Opozorila in obvestila o vozilu	85
Zvočna opozorila	87
Napetost baterije	87
Osebnostne nastavitve vozila	88

Servisiranje telematike	91
OnStar	91

Upravni elementi

Nastavitev volana

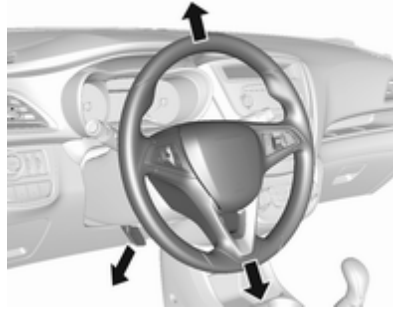

Sprostite ročico, nastavite volan, zataknete ročico v zavarovan položaj. Volana ne nastavljajte pri premikajočem vozilu in/ali blokiranjem volanu.

Upravna stikala na volanu



Voznikov informacijski zaslon, nekatere sisteme za pomoč vozniku, Infotainment sistem in povezani mobilni telefon lahko upravljate tudi s stikali na volanu.

Sistemi za pomoč vozniku ↪ 126.

Nadaljnje informacije v navodilih za uporabo Infotainment sistema.

Ogrevan volanski obroč

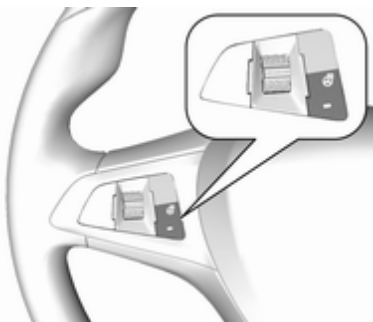

Vklopite s pritiskom . Vklop signalizira LED indikator v stikalu.



Območja za prijemanje volana se ogrejejo hitreje in bolj kot ostala območja.

Ogrevanje je na voljo le med obratovanju motorja in med funkcijo Autostop.

Sistem Stop-start ⇨ 113.

Hupa





Pritisnite .

Brisalci in naprava za pranje vetrobranskega stekla

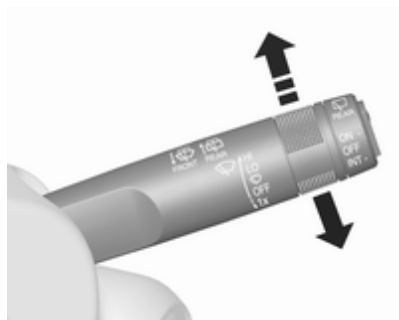
Brisalci vetrobranskega stekla



- HI** : hitro zvezno brisanje
- LO** : počasno zvezno brisanje
-  : intervalno brisanje
- OFF** : izklop

Za en zamah brisalcev (pri izklopljenih brisalcih) potisnite obvolansko ročico navzdol v položaj .

Ne uporabljajte brisalcev pri poledenelem vetrobranskem steklu.

V avtopralnici jih izklopite.

Naprava za pranje vetrobranskega stekla

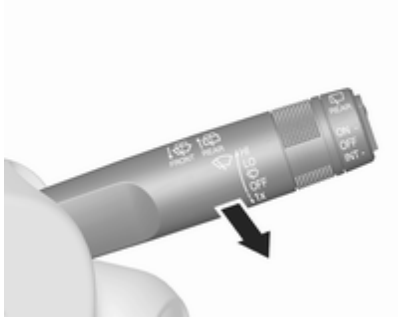

Potegnite stikalo. Šobe poškropijo vetrobransko steklo, obenem brisalci nekajkrat obrišejo steklo.

Tekočina za pranje ↻ 143

Brisanje in pranje zadnjega stekla



Za vklop brisalca zadnjega stekla pritisnite prevesno stikalo:

- na zgornjem delu : zvezno brisanje
- na spodnjem delu : intervalno brisanje
- sredinski položaj : izklop

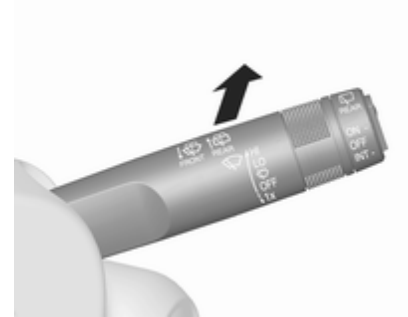

Potisnite ročni stikalo naprej. Šoba poškropi zadnje steklo, obenem brisalec nekajkrat obriše steklo.

Ne uporabljajte brisalcev pri poredenelem zadnjem steklu.

V avtopralnici jih izklopite.

Pri vključenih sprednjih brisalcih in vklopljeni vzvratni prestavi se samodejno vključi tudi zadnji brisalec.

Vklop in izklop te funkcije lahko spreminjate v meniju **Nastavitve** na informacijskem prikazovalniku.

Tekočina za pranje ↻ 143.

Osebnostne nastavitve vozila ↻ 88.

Zunanja temperatura

Padec temperature je prikazan takoj, povišanje pa z zakasnitvijo.



⚠ Opozorilo

Tudi pri prikazu nekaj stopinj nad 0 °C utegne biti nevarnost poledice.

Ura

Ura in datum sta prikazana na informacijskem prikazovalniku.

Informacijski zaslon ⇨ 84.

Grafični informacijski prikazovalnik

Pritisnite **MENU** in odprite ustrezni meni za nastavev zvoka.

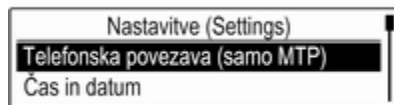

Izberite **Čas in datum**.

Nastavitev ure

Za odpiranje ustreznega podmenija izberite **Nastavi čas**.

Izberite **Avt.nast** na dnu zaslona. Vključite **Vklop – RDS** ali **Izklopljeno (ročno)**.

Če izberete **Izklopljeno (ročno)**, nastavite ure in minute.

Večkrat pritisnite **12-24 ur** na dnu zaslona, da izberete način prikaza ure.

Če izberete 12-urni način, se prikaže tretji stolpec za nastavev dopoldanske oziroma popoldanske ure. Izberite zeleno opcijo.

Nastavitev datuma

Za odpiranje ustreznega podmenija izberite **Nastavi datum**.

Izberite **Avt.nast** na dnu zaslona. Vključite **Vklop – RDS** ali **Izklopljeno (ročno)**.

Če je izbrano **Izklopljeno (ročno)**, nastavite datum.

7-palčni barvni informacijski prikazovalnik

Pritisnite , nato pa izberite **Nastavitve**.

Za prikaz ustreznega podmenija izberite **Čas in datum**.



Nastavi prikaz časa

Izberite želeno obliko prikaza ure z dotikom tipk na zaslonu **12 h** ali **24 h**.

Nastavi prikaz datuma

Če želite izbrati obliko datuma, izberite **Nastavi prikaz datuma** in nastavitve izberite med možnostmi podmenija.

Samodejno

V možnosti **Samodejno** lahko izberete samodejno oziroma ročno nastavitve datuma.

Če želite izbrati samodejno nastavitve ure in datuma, izberite **Vključeno - RDS**.

Če želite izbrati ročno nastavitve ure in datuma, izberite **Izključeno - Ročno**. Če je možnost **Samodejno** nastavljena na **Izključeno - Ročno**, sta v podmeniju na voljo možnosti **Nastavi čas** in **Nastavi datum**.

Nastavitev ure in datuma

Če želite nastaviti uro in datum, izberite **Nastavi čas** oziroma **Nastavi datum**.

Za spremembo nastavitve se dotaknite **+** ali **-**.

Električne vtičnice

12 V električna vtičnica se nahaja v sredinski konzoli.

Maksimalna poraba moči ne sme presežati 120 W.

Pri izključenem kontaktu je električna vtičnica brez napetosti. Električna vtičnica se izklopi v primeru nizke napetosti akumulatorja vozila.

Električna oprema, priklopljena v vtičnico mora glede elektromagnetne združljivosti ustrezati normativom DIN VDE 40 839.

V vtičnice ne vklaplajte dostavnikov električne energije, npr. polnilcev ali baterij.

Ne poškodujte električne vtičnice z uporabljanjem neprimernih vtičakov. Sistem Stop-start ⇨ 113.

Vžigalnik

Vžigalnik se lahko nahaja v sredinski konzoli.

Vžigalnik pritisnite navznoter. Vžigalnik se samodejno izklopi in izskoči iz ležišča, ko je spirala razžarjena. Vžigalnik izvlecite.

Pepelniki**Svarilo**

Namenjen je le za otresanje pepela, nikakor ne za goreče ali teče odpadke.

Prenosni pepelnik lahko postavite v držalo za pijačo.

Kontrolne lučke, indikatorji in merilniki

Instrumentna plošča

Za kontrolo delovanja se pri zagonu motorja kazalci merilnikov za kratek čas dvignejo do končnega položaja.

Merilnik hitrosti

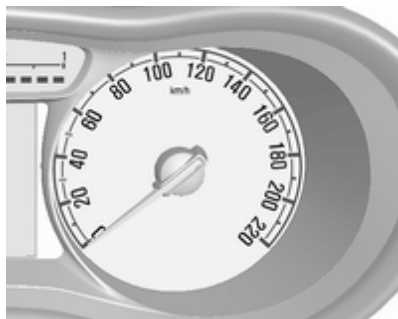

Prikazuje hitrost vozila.

Števec prevoženih kilometrov



Spodnja linija prikazuje skupno prevoženo pot v kilometrih.

Števec dnevno prevoženih kilometrov

Prikaz zabeležene razdalje od zadnje ponastavitve.

Števec dnevno prevoženih kilometrov šteje do 9999,9 km in se nato ponastavi na 0.

Za ponastavitev vrednosti pritisnite gumb **SET/CLR** na stikalni ročici in ga držite nekaj sekund ⇨ 79.

Merilnik vrtljajev motorja



Prikazuje hitrost motorja.

V vseh prestavah vozite s čim nižjim številom vrtljajev.

Svarilo

Kazalec v rdečem območju: prekoračitev dovoljene hitrosti motorja. Nevarnost za motor!

Merilnik količine goriva

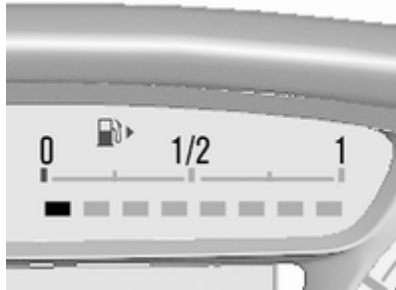



Število svetlečih diod prikazuje nivo goriva v rezervoarju.

Puščica označuje stran vozila, kjer je odprtina za dolivanje goriva.

Pri aktivnem pogonu na utekočinjen naftni plin je prikazan nivo plina v jeklenki.



Če je količina goriva premajhna, sveti kontrolna lučka . Če lučka utripa, dolijte gorivo takoj.

Sistem pri delovanju na utekočinjen naftni plin (UNP) v primeru izpraznitve plinskih jeklenk samodejno preklopi na bencin  67.

Rezervoarja za gorivo nikoli ne izpraznite popolnoma.

Zaradi ostanka goriva v rezervoarju bo količina goriva, ki jo dotočite, manjša od dejanske prostornine rezervoarja.

Izbirnik goriva



Po pritisku **LPG** se preklop med bencinskim in plinskim pogonom izvrši, takoj ko so izpolnjeni zahtevani pogoji (temperatura hladilne tekočine, temperatura plina in minimalno število vrtljajev motorja). Ti pogoji so običajno izpolnjeni po približno 60 sekundah (odvisno od zunanje temperature) in prvem odločnejšem pritisku na pedal za plin. Stanje LED lučk opozarja na trenutni način delovanja.

svetleča dioda ne sveti	: pogon na bencin
LED dioda utripa	: preverjanje pogojev za prenos goriva v pogon na utekočinjen naftni plin. Zasveti, če so pogoji izpolnjeni.
LED sveti	: pogon na utekočinjen naftni plin
LED dioda utripne petkrat in se izklopi	: rezervoar za utekočinjen naftni plin je prazen ali okvara v sistemu utekočinjenega naftnega plina. Na vozniškem informacijskem zaslonu se prikaže sporočilo.

Izbrani način za gorivo je shranjen in ponovno aktiviran pri naslednjem ciklu vžiga, če pogoji to dovoljujejo.

Takoj, ko se izpraznijo jeklenke z utekočinjenim naftnim plinom, sistem samodejno preklopi na bencinski pogon, dokler ne izključite kontakta.

Pri samodejnem preklopu med delovanjem na bencin in delovanjem na plin je mogoče občutiti kratko zakasnitev vlečne moči motorja.

Če je posoda za gorivo prazna, se motor ne bo zagnal.

Vsaj enkrat na šest mesecev porabite bencin do te mere, da se prižge kontrolna lučka , preden dolijete gorivo. To prispeva k vzdrževanju kakovosti goriva in pravilnemu delovanju pogona na bencin.

V rednih časovnih intervalih napolnite posodo za bencin, da ne pride do rjavenja.

Motnje in pomoč

Če preklon na plin ni možen, preverite naslednje:

- Ali je utekočinjen naftni plin na voljo?
- Ali je na voljo dovolj bencina za zagon?

Skrajne temperature v kombinaciji s sestavo plina lahko zahtevajo nekoliko več časa, preden sistem preklopi s pogona na bencin na pogon na plin.

Če minimalne zahteve zaradi mejnih okoliščin niso izpolnjene, lahko sistem prekopi nazaj na bencin. Če pogoji to dovoljujejo, je mogoče ročno preklopiti nazaj na pogon na utekočinjen naftni plin.

V primeru vseh drugih motenj obiščite servisno delavnico.

Svarilo

Zaradi varnosti in ohranitve garancije prepustite popravila in nastavitve na sistemu LPG izključno za to kvalificiranim serviserjem.

Utekočinjen naftni plin je odoriran (ima značilen vonj) z namenom, da je mogoče hitro morebitno zaznati puščanje.

Opozorilo

Če zaznate vonj po plinu v vozilu ali v neposredni okolici vozila, takoj preklopite pogon na bencin.

Ne kadite! Prepovedana je uporaba odprtega plamena ali virov vžiga.

Če je vonj po plinu še prisoten, ne zaženite motorja. Napako dajte nemudoma odpraviti strokovnjakom v servisni delavnici.

V podzemnih garažah upoštevajte navodila upravljalca in veljavne zakonske predpise.

Opomba

V primeru nesreče izključite vžig.

Pogon na utekočinjen naftni plin
 ⇨ 133.

Merilnik temperature hladilne tekočine motorja



Število svetlečih diod prikazuje temperaturo hladilne tekočine.

- do 2 svetleče diode : motor še ni dosegel delovne temperature
- od 3 do 6 svetlečih diod : normalna delovna temperatura motorja
- več kot 6 svetlečih diod : previsoka temperatura hladilne tekočine

Svarilo

Če je temperatura hladilne tekočine previsoka ustavite vozilo iz klopote motor. Obstaja nevarnost za motor. Preverite nivo hladilne tekočine.

Prikazovalnik servisnih intervalov

Sistem za nadzor trajanja motornega olja vas obvešča o tem, kdaj je potrebno motorno olje in oljni filter zamenjati. Dolžina intervala za menjavo motornega olja in oljnega filtra varira v odvisnosti od pogojev delovanja motorja.

Ko sistem izračuna, da je doba trajanja olja potekla, se na voznikovem informacijskem zaslonu pojavi opozorilo. Dajte motorno olje zamenjati v servisni delavnici v roku enega tedna ali v naslednjih 500 km (kar nastopi prej).

To je lahko dodatna menjava motornega olja ali del rednega servisa.



Preostala življenjska doba motornega olja je prikazana v odstotkih na voznikovem informacijskem zaslonu.

Za prikaz preostale življenjske dobe motornega olja uporabite tipke na stikalni ročici:



Pritisnite **MENU**, da izberete **Vehicle Information Menu (Meni informacij vozila)**.

Obrnite kolesce za izbiro **Remaining Oil Life (Preostala doba trajanja olja)**.

Ponastavitev

Za ponastavitev nekaj sekund držite gumb **SET/CLR** na stikalni ročici.

Meni za prikaz preostalega trajanja motornega olja mora biti aktiven.

Vključite kontakt, vendar ne vključite motorja.

Za pravilno delovanje mora biti prikaz dobe trajanja ponastavljen vsakič po menjavi motornega olja. Poiščite strokovno pomoč v servisni delavnici.

Naslednja storitev

ko je potrebno izvesti vzdrževanje vozila, se na voznikovem informacijskem zaslonu prikaže sporočilo. V servisni delavnici naj vam izvedejo vzdrževalna dela v roku enega tedna ali v naslednjih 500 km (kar nastopi prej).

Voznikov informacijski zaslon ⇨ 79.

Servisne informacije ⇨ 178.

Kontrolne lučke

Tukaj so opisane vse kontrolne lučke, ki pa niso prisotne v vseh tipih vozil. Opis ustreza vsem tipom instrumentov.

Položaj kontrolnih lučk se lahko razlikuje odvisno od opreme. Pri vključitvi kontakta večina kontrolnih lučk zasveti za nekaj sekund v znamenje samopreverjanja.

Barve kontrolnih lučk označujejo:

- rdeča : nevarnost, pomemben indikator
- rumena : opozorilo, svarilo, motnje
- zelena : potrditev vklopa

modra : potrditev vklopa
bela : potrditev vklopa



Kontrolna lučka se nahaja na instrumentni plošči



Kontrolne lučke na stropni konzoli



Pregled

- ↔ Smerniki ⇨ 73
- 🚨 Opozorilo za pripenjanje varnostnega pasu ⇨ 74
- 👤 Sistem varnostnih blazin in zategovalnikov varnostnih pasov ⇨ 74
- 🚫 Deaktiviranje sovoznikovih varnostnih blazin ⇨ 75
- 🛢️ Sistem polnjenja ⇨ 75
- 🏠 Kontrolna lučka emisije motorja ⇨ 75

- 🚗 Kontrolna lučka potrebe po servisiranju ⇨ 75
- Ⓜ️ Zavorni sistem in sistem sklopke ⇨ 76
- 👉 Pritisnite pedal ⇨ 76
- Ⓜ️ (ABS) Sistem proti blokiranju koles (ABS) ⇨ 76
- 🏠 Prestavljanje ⇨ 76
- 🚗 Servo volan ⇨ 76
- 🚗 Opozarjanje o menjavi voznega pasu ⇨ 76
- 🚗 Ultrazvočni parkirni pomočnik ⇨ 77
- 🚗 Elektronski stabilnostni nadzor izklopljen ⇨ 77
- 🚗 Elektronski nadzor stabilnosti in sistem proti zdrsu pogonskih koles ⇨ 77
- 🚗 Nadzor zdrsa pogonskih koles izklopljen ⇨ 77
- 🚗 Temperatura hladilne tekočine motorja ⇨ 77

- Ⓜ️ Sistem za nadzor tlaka v pnevmatikah ⇨ 78
- 🚗 Tlak motornega olja ⇨ 78
- 🛢️ Nizek nivo goriva ⇨ 78
- 🚗 Zapora zagona motorja ⇨ 78
- 🏠 Zmanjšana moč motorja ⇨ 78
- 🚗 Zunanje luči ⇨ 79
- 🚗 Dolge luči ⇨ 79
- 🚗 Meglenke ⇨ 79
- 🚗 Zadnja meglenka ⇨ 79
- 🚗 Regulator hitrosti ⇨ 79
- 🚗 Omejevalnik hitrosti ⇨ 79
- 🚗 Odprt pokrov motorja ⇨ 79
- 🚗 Odprta vrata ⇨ 79

Smerniki

↔ sveti ali utripa zeleno.

Sveti za kratek čas

Vklopljene so prakirne luči.

Utripa

Vklopljeni so smerniki ali opozorilno utripanje.

Hitro utripanje: izpad enega izmed smernikov ali zadenne varovalke.

Zamenjava žarnic ⇨ 146.

Varovalke ⇨ 152.

Smerniki ⇨ 97.

Opozorilna lučka za pripenjanje varnostnega pasu

Opomnik na pripenjanje varnostnega pasu na sprednjih sedežih

 za voznikov sedež sveti ali utripa rdeče v merilniku hitrosti.



 za sovoznikov sedež sveti ali utripa rdeče na stropnem predalu, kadar je sedež zaseden.

Sveti

Po vklopu kontakta lučka sveti, dokler si ne pripnete varnostnega pasu.

Utripa

Po zagonu motorja največ 100 sekund, dokler se voznik ne pripne z varnostnim pasom.

Pripenjanje varnostnega pasu ⇨ 38.

Stanje varnostnega pasu na zadnjih sedežih

 na voznikovem informacijskem zaslonu utripa ali sveti.

Sveti

Po zagonu motorja najmanj 35 sekund, dokler se voznik ne pripne z varnostnim pasom.

Utripa

Po speljevanju, dokler se ne pripnete z varnostnim pasom.

Pripenjanje varnostnega pasu ⇨ 38.

Sistem varnostnih blazin in zategovalnikov varnostnih pasov

 sveti rdeče.



Pri vklopu kontakta zasveti lučka in sveti še 4 sekunde ter nato ugasne. Če lučka pri vključitvi kontakta ne zasveti, če po 4 sekundah ne ugasne ali če zasveti med vožnjo, je to znak za motnje v sistemu varnostnih blazin. Poiščite strokovno pomoč v servisni delavnici. V tem primeru se

zategovalniki pasov in varnostne blazine pri morebitnem trčenju ne utegnejo sprožiti.

Sprožitev zategovalnikov varnostnih pasov ali varnostnih blazin je označena stalnim svetlenjem kontrolne lučke .

Opozorilo

Napako dajte nemudoma odpraviti strokovnjakom v servisni delavnici.

Zategovalniki varnostnih pasov  37.
Sistem varnostnih blazin  39.

Deaktiviranje sovoznikovih varnostnih blazin

^{ON}  sveti rumeno.

Sovoznikova varnostna blazina je vklopljena.

^{OFF}  sveti rumeno.

Sovoznikova varnostna blazina je izklopljena  45.

Nevarnost

Ne nameščajte otroškega sedeža na sovoznikov sedež, če so varnostne blazine na sovoznikovi strani vklopljene - smrtno nevarno za otroka!

Če sedi na sovoznikovem sedežu odrasla oseba, naj ne bodo sovoznikove varnostne blazine izklopljene - smrtno nevarno!

Sistem polnjenja

 sveti rdeče.

Sveti pri vključenem kontaktu in kmalu po zagonu motorja ugasne.

Lučka sveti med obratovanjem motorja

Zaustavite vozilo in izključite motor. Akumulator vozila se ne polni. Hlajenje motorja utegne biti moteno. Lahko pride tudi do izgube učinka servo pomočnika zavor. Poiščite strokovno pomoč v servisni delavnici.

Kontrolna lučka emisije motorja

 sveti ali utripa rumeno.

Sveti pri vključenem kontaktu in kmalu po zagonu motorja ugasne.

Lučka sveti med obratovanjem motorja

Motnje v sistemu kontrole izpuha. Dovoljene vrednosti emisije utegnejo biti presežene. Nemudoma poiščite servisno delavnico.

Če lučka utripa med obratovanjem motorja

Prišlo je do motnje, ki utegne poškodovati katalizator. Odvezemite plin, dokler lučka ne preneha utripati. Nemudoma poiščite servisno delavnico.

Kontrolna lučka elektronike motorja

 sveti rumeno.

Poleg tega se na voznikovem informacijskem zaslonu pojavi sporočilo.

Vozilo potrebuje popravilo.

Poiščite strokovno pomoč v servisni delavnici.

Opozorila in obvestila o vozilu
↻ 85.

Zavorni sistem in sistem sklopke

ⓘ sveti rdeče.

Nivo zavornega olja in olja za sklopko je prenizek, ko ročna zavora ni aktivirana ↻ 143.

Opozorilo

Ustavite vozilo. Prekinite vožnjo.
Poiščite servisno delavnico.

Zasveti, ko aktivirate ročno zavoro in vklopite kontakt ↻ 122.

Pritisnite pedal

👉 sveti ali utripa rumeno.

Sveti

Za zagon motorja v načinu Autostop morate pritisniti pedal sklopke. Sistem Stop-start ↻ 113.

Utripa

Za zagon motorja s ključem ↻ 112 morate pritisniti stopalko.

Sistem proti blokiranju koles (ABS)

Ⓜ sveti rumeno.

Prižge se za nekaj sekund po vključitvi kontakta. Ko kontrolna lučka ugasne, je sistem pripravljen na delovanje.

Če kontrolna lučka po nekaj sekundah ne ugasne ali zasveti med vožnjo, gre za motnjo v ABS sistemu. Zavorni sistem še vedno deluje, vendar brez ABS regulacije.

Sistem proti blokiranju koles ↻ 121.

Prestavljanje

📌 s številko višje prestave se prikaže, ko je priporočeno prestaviti v višjo prestavo zaradi varčevanja z gorivom.

Servo volan

Ⓜ sveti rumeno.

Sveti pri onemogočeni podpori servo volana

Napaka v sistemu servo volana. Poiščite servisno delavnico.

Sočasna osvetlitev Ⓜ in 📌

Poiščite strokovno pomoč v servisni delavnici.

Opozorjanje o menjavi voznega pasu

📌 sveti zeleno ali utripa rumeno.

Sveti zeleno

Sistem je vklopljen in pripravljen na delovanje.

Utripa rumeno

Sistem prepozna nenamerno menjavo voznega pasu.

Opozorjanje o menjavi voznega pasu
 ⇨ 130.

Ultrazvočni parkirni pomočnik

 sveti rumeno.

Motnje v sistemu
 ali

Motnje v delovanju senzorjev, ki so prekriti s snegom ali umazanijo
 ali

Motnje zaradi močnih zunanjih virov ultra zvoka. Ko je tovrstna motnja odpravljena, sistem spet brezhibno deluje.

Napako dajte nemudoma odpraviti strokovnjakom v servisni delavnici.

Ultrazvočni parkirni pomočnik ⇨ 129.

Elektronski stabilnostni nadzor izklopljen

 sveti rumeno.

Sistem tedaj ne deluje.

Elektronski stabilnostni nadzor
 ⇨ 124.

Elektronski stabilnostni nadzor in sistem proti zdrsanju koles

 sveti ali utripa rumeno.

Utripa

Sistem je vklopljen in dejaven. Utegne se zmanjšati navor motorja; priti utegne tudi do rahlega samodejnega zaviranja vozila.

Sveti

V sistemu je napaka. Na voznikovem informacijskem zaslonu se pojavi opozorilna koda. Vožnjo lahko nadaljujete. Sistem ne deluje. Stabilnost vozila se utegne zaradi slabših razmer na vozišču poslabšati.

Napako dajte nemudoma odpraviti strokovnjakom v servisni delavnici.

Elektronski stabilnostni nadzor
 ⇨ 124.

Sistem proti zdrsu pogonskih koles
 ⇨ 123.

Traction Control sistem izklopljen

 sveti rumeno.

Sistem tedaj ne deluje.

Sistem proti zdrsu pogonskih koles
 ⇨ 123.

Temperatura hladilne tekočine motorja

 sveti rdeče.

Lučka sveti med obratovanjem motorja

Zaustavite vozilo in izključite motor.

Svarilo

Previsoka temperatura hladilne tekočine.

Preverite nivo hladilne tekočine
 ⇨ 142.

Če je nivo hladilne tekočine zadosten, poiščite strokovno pomoč.

Sistem za nadzor tlaka v pnevmatikah

 sveti ali utripa rumeno.

Sveti

Padeč tlaka v pnevmatiki. Nemudoma ustavite vozilo in preverite tlak pnevmatik.

Utripa

Motnje v sistemu ali pnevmatika brez senzorja tlaka (npr. rezervno kolo). Po 60 - 90 sekundah sveti lučka neprekinjeno. Poiščite servisno delavnico.

Sistem za nadzor tlaka v pnevmatikah ⇨ 160.

Tlak motornega olja

 sveti rdeče.

Sveti pri vključenem kontaktu in kmalu po zagonu motorja ugasne.

Lučka sveti med obratovanjem motorja

Svarilo

Podmazovanje motorja utegnejo biti moteno. To lahko povzroči okvare motorja in/ali blokiranje pogona.

1. Pritisnite sklopko.
2. Prestavite izbirno ročico v nevtralni položaj.
3. Kar se da hitro zavijte iz prometa, ne da bi ovirali ostala vozila.
4. Izključite kontakt.

Opozorilo

Pri izključenem kontaktu je za zaviranje in krmiljenje vozila potrebno precej več moči.

Med samodejno zaustavitvijo (funkcija Autostop) še vedno deluje servozavora.

Ključ izvalcite šele, ko se vozilo popolnoma ustavi, sicer se utegne volan nepričakovano zakleniti.

Preden odpeljete vozilo v servisno delavnico, preverite nivo motornega olja ⇨ 141.

Nizek nivo goriva

 sveti ali utripa rumeno.

Sveti

Prenizek nivo goriva.

Utripa

Zaloga goriva je pošla. Nemudoma dotočite gorivo. Rezervoarja za gorivo nikoli ne izpraznite popolnoma!

Dotakanje goriva ⇨ 133.

Katalizator ⇨ 117.

Zapora zagona motorja

 utripa rumeno.

Motnje v sistemu zapore zagona. Motorja ni mogoče zagnati.

Zapora zagona motorja ⇨ 26.

Zmanjšana moč motorja

 sveti rumeno.

Omejena moč motorja. Poiščite servisno delavnico.

Zunanje luči

☞ sveti zeleno.

Prižgane zunanje luči ⇨ 95.

Dolge luči

☞ sveti modro.

Sveti pri prižganih dolgih lučeh ali pri vključitvi svetlobnega bliska ⇨ 96.

Prednje meglenke

☞ sveti zeleno.

Sveti pri prižganih prednjih meglenkah ⇨ 97.

Zadnja meglenka

☞ sveti rumeno.

Sveti pri prižgani zadnji meglenki ⇨ 98.

Regulator hitrosti

☞ sveti belo ali zeleno.

Sveti belo

Sistem je vklopljen.

Sveti zeleno

Regulator hitrosti je vključen.

Regulator hitrosti ⇨ 126.

Omejevalnik hitrosti

☞ se prižge na voznikovem informacijskem zaslonu, ko je vklopljen omejevalnik hitrosti. Nastavljena hitrost je navedena ob simbolu ☞.

Omejevalnik hitrosti ⇨ 127.

Odprt pokrov motorja

☞ sveti rumeno.

Sveti pri odprtem pokrovu motorja.

Sistem Stop-start ⇨ 113.

Odprta vrata

Sveti ☞.

Odprta vrata ali prtljažnik.

Zasloni

Voznikov informacijski zaslon

Voznikov informacijski zaslon je vgrajen v instrumentni plošči.

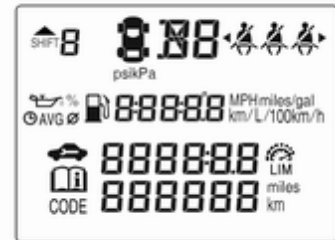

Prikazi nekaterih funkcij so med vožnjo drugačni kot med mirovanjem vozila. Nekatere funkcije so na voljo le med vožnjo.

Glavni meniji so:

- informacije o vožnji/gorivu, glejte spodnji opis
- informacije o vozilu, glejte spodnji opis

Odvisno od stanja se pojavijo naslednji prikazi:

- opozorilne kode ⇨ 85
- oznaka menjave prestave ⇨ 76
- opozorilo o tlaku v pnevmatikah ⇨ 160
- opozorilna lučka za pripenjanje varnostnega pasu ⇨ 74
- servisne informacije ⇨ 75

Izbiranje menijev (izbirnikov) in funkcij

Menije in funkcije lahko izbirate s pomočjo gumbov na stikalni ročici.



Za listanje med glavnimi meniji ali za vrnitev iz podmenija v nadrejeni meni pritisnite **MENU**.



Zavrtite nastavitveno kolesce, da izberete podmeni glavnega menija ali nastavite številsko vrednost.



Za izbiro funkcije ali potrditev obvestila pritisnite **SET/CLR**.

Obvestila vozila in servisa se po potrebi prikažejo na voznikovem informacijskem zaslonu. Potrdite obvestila s pritiskom na **SET/CLR**.

Opozorila in obvestila o vozilu ⇨ 85.

Informacije o prevoženi poti/porabi

Možne strani so:

Števec dnevno prevoženih kilometrov

Števec dnevno prevoženih kilometrov prikazuje trenutno razdaljo od ponastavitve.

Števec dnevno prevoženih kilometrov šteje do 9999,9 km in se nato ponastavi na 0.

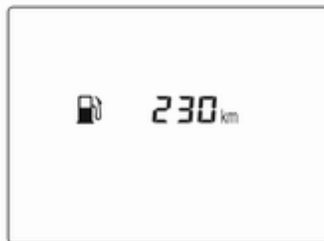

Za ponastavitev vrednosti pritisnite **SET/CLR** za nekaj sekund.

Doseg z razpoložljivim gorivom

Domet se izračunava na podlagi trenutnega nivoja goriva in trenutne porabe goriva. Prikazovalnik izpiše povprečne vrednosti.

Po dotakanju goriva se vrednost dometa z malo zamude samodejno prilagodi novi količini goriva v rezervoarju.

Ko je v posodi za gorivo malo goriva, se na prikazovalniku prikaže obvestilo in prižge se kontrolna lučka  v merilniku količine goriva.

Ko je treba posodo takoj napolniti z gorivom, se prikaže opozorilna koda in ostane na zaslonu. Poleg tega na merilniku količine goriva  78 zasveti ali utripa opozorilna lučka .

Doseg pri različici LPG

Prikaz približnega skupnega dosega z razpoložljivim gorivom v obeh posodah za gorivo (LPG in bencin).

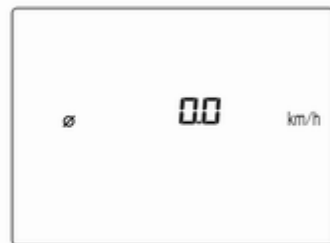
Povprečna hitrost vozila

Prikaz povprečne hitrosti vozila. Kadarkoli lahko sprožite novo meritev.

Za ponastavitev pritisnite **SET/CLR** za nekaj sekund, medtem ko ste na tej strani.

Trenutna poraba goriva



Prikaz trenutne porabe goriva.

Pri vozilih z motorji LPG: Trenutna poraba goriva je prikazana za trenutno izbrani način, LPG ali bencin.

Povprečna poraba goriva

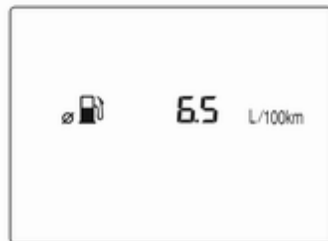

Prikaz povprečne porabe goriva. Merjenje je mogoče kadar koli ponastaviti in znova začeti s privzeto vrednostjo.

Za ponastavitev pritisnite **SET/CLR** za nekaj sekund, medtem ko ste na tej strani.

Pri vozilih z motorji LPG: Povprečna poraba goriva je prikazana za trenutno izbrani način, LPG ali bencin.

Merilnik časa



Prikazuje čas vožnje od zadnje ponastavitve.

Merilnik časa vklopite in izklopite z gumbom **SET/CLR**.

Za ponastavitev vrednosti pritisnite **SET/CLR** in ga držite nekaj sekund.

Informacije o vozilu

Možne strani so:

- enota
- oznaka preostale življenjske dobe motornega olja
- tlak v pnevmatikah
- napolnjenost pnevmatik

Enota

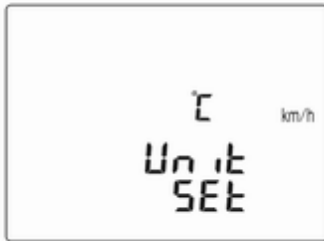

Pritisnite **SET/CLR**, medtem ko je prikazana stran. Z vrtenjem nastavitvenega kolesca izberite metrične (enota 1) ali imperialne merske enote (enota 2). Za nastavev merske enote pritisnite **SET/CLR**.

Preostala življenjska doba olja



Kaže ocenjeno preostalo življenjsko dobo olja. Številka v odstotkih pomeni trenutno preostalo trajanje motornega olja in nakazuje, kdaj bo treba zamenjati motorno olje in filter ↻ 69.

Tlak v pnevmatikah

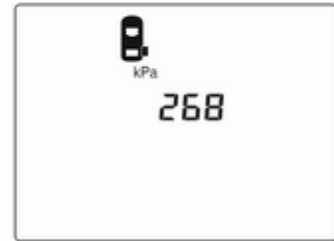

Na tej strani so prikazani tlaki vseh pnevmatik med vožnjo ↻ 160.

Pomnjenje pnevmatik



Na tem zaslonu lahko preverite ujemanje novih pnevmatik in platišč s pomočjo senzorjev sistema za nadzor tlaka v pnevmatikah ↷ 160.

Obremenitev pnevmatik

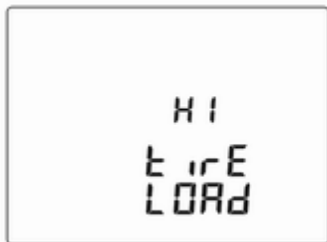

Izberete lahko kategorijo tlaka v pnevmatikah na podlagi dejanskega tlaka polnjenja pnevmatik ↷ 160.

Zunanja temperatura

Prikaz trenutne zunanje temperature.

Jezik

Izberite zeleni jezik države kot prikazni jezik.

Ura

Prikaz trenutnega časa.

Informacijski prikazovalnik

Informacijski zaslon je na armaturni plošči v bližini instrumentne plošče.

Odvisno od konfiguracije vozila je v vozilu lahko vgrajen

- **Grafični informacijski prikazovalnik**
ali
- **7-palčni barvni informacijski prikazovalnik** s funkcionalnostjo zaslona na dotik

Vozilo ima **7-palčni barvni informacijski prikazovalnik** z zaslonom na dotik.

Informacijski prikazi lahko kažejo:

- uro ↷ 64
- zunanjo temperaturo ↷ 64
- datum ↷ 64
- Infotainment sistem; glejte opis v navodilih za uporabo Infotainment sistema
- navodila parkirnega pomočnika ↷ 129

- sporočila sistema
- osebne nastavitve vozila ↷ 88

Grafični informacijski prikazovalnik



Pritisnite **⏻**, da vklopite prikazovalnik.

Pritisnite **MENU** in odprite glavno stran menija.

Za izbiro strani menija obrnite **MENU**.

Pritisnite **MENU** za potrditev izbire.

Pritisnite **BACK** za izhod iz menija brez spreminjanja nastavitve.

7-palčni barvni informacijski prikazovalnik

Izbira menijev in nastavitvev

Menije in nastavitve lahko izbirate prek prikazovalnika.





Pritisnite , da vklopite prikazovalnik.

Pritisnite  za prikaz domače strani.

S prstom se dotaknite zelene menijske ikone.

Izbiro potrdite z dotikom ustrezne ikone.

Če se želite vrniti a višjo raven menija, se dotaknite .

Pritisnite , da se vrnete na domačo stran.

Za dodatne informacije glejte navodila za uporabo Infotainment sistema.

Osebnne nastavitve vozila  88.

Način odvoza v parkirišče

Nekatere funkcije voznikovega informacijskega zaslona in informacijskega prikazovalnika je mogoče za nekatere voznike omejiti.

Vklop ali izklop načina vožnje v parkirišče lahko nastavite v meniju **Nastavitve** v meniju osebnih nastavitvev vozila.

Osebnne nastavitve vozila  88.

Za več informacij glejte navodila za uporabo Infotainment sistema.

Opozorila in obvestila o vozilu

Opozorila in obvestila prejme voznik pretežno prek voznikovega informacijskega zaslona skupaj z zvočnim opozorilom.



Pritisnite **SET/CLR**, **MENU** ali pa obrnite kolesce za potrditev sporočila.

Opozorila in obvestila o vozilu na voznikovem informacijskem zaslonu



Obvestila o vozilu so izpisana v kodnih številkah.

Št. Obvestila o vozilu

- 3 Nivo hladilne tekočine je prenizek
- 4 Izklopljena klimatska naprava
- 11 Izrabljene zavore
- 12 Preobremenitev vozila
- 13 Pregret kompresor

Št. Obvestila o vozilu

- 15 Napaka sredinske visoko nameščene zavorne luči
- 16 Napaka zavorne luči
- 17 Napaka v višinski nastavitvi žarometov
- 18 Napaka leve kratke luči
- 19 Napaka zadnje meglenke
- 20 Napaka desne kratke luči
- 21 Napaka leve stranske luči
- 22 Napaka desne stranske luči
- 23 Napaka vzratne luči
- 24 Napaka osvetlitve registrske tablice
- 25 Okvara prednjega levega smernika
- 26 Okvara zadnjega levega smernika
- 27 Okvara prednjega desnega smernika
- 28 Okvara zadnjega desnega smernika

Št. Obvestila o vozilu

- 35 Zamenjajte baterijo daljinskega upravljalnika
- 36 Inicializacija sistema ESC
- 49 Sistem za opozarjanje o menjavi voznega pasu ni na voljo
- 52 Zamenjajte krmilni jermen
- 56 Neuravnovešen tlak pnevmatik na sprednji osi
- 57 Neuravnovešen tlak pnevmatik na zadnji osi
- 59 Odprite in nato zaprite voznikovo okno
- 60 Odprite in nato zaprite sovoznikovo okno
- 61 Odprite in nato zaprite zadnje levo okno
- 62 Odprite in nato zaprite zadnje desno okno
- 65 Poskus vloma
- 66 Servisirajte alarmno napravo

Št. Obvestila o vozilu

- 67 Servisirajte zaklep volana
- 68 Servisirajte servo volan
- 75 Servisirajte klimatsko napravo
- 77 Servisirajte sistem za opozarjanje o menjavi voznega pasu
- 79 Dotočite motorno olje
- 81 Servisiranje/okvara menjalnika
Robotiziran ročni menjalnik
↗ 119
- 82 Zamenjajte motorno olje
- 84 Zmanjšana moč motorja
- 89 Kontrolna lučka elektronike motorja
- 90 Servisirajte zavorno pomoč
- 95 Servisirajte varnostne blazine
- 145 Preverite nivo tekočine za pranje stekel
- 151 Za zagon pritisnite sklopko

Št. Obvestila o vozilu

- 174 Slabo napolnjen akumulator vozila
- 258 Parkirni pomočnik je izključen

Opozorila in obvestila o vozilu na barvnem informacijskem prikazovalniku

Nekatera pomembna sporočila se lahko dodatno prikažejo na barvnem informacijskem prikazovalniku. Nekatera obvestila se pojavijo le za nekaj sekund.

Zvočna opozorila

Če se hkrati vklopi več opozoril, bo slišati samo zvok enega.

Med zaganjanjem motorja ali med vožnjo

Zvočno opozorilo za neprijet varnostni pas ima prednost pred vsemi drugimi zvočnimi opozorili.

- Če ni prijet varnostni pas.
- Če vrata ali vrata prtljažnika niso dobro zaprta pri speljevanju.

- Če je presežena določena hitrost z zategnjeno ročno zavoro.
- Če je dosežena programirana hitrost vozila.
- Na voznikovem ali informacijskem prikazovalniku se pojavi opozorilo.
- Če parkirni pomočnik zazna oviro.
- Če pride do nenamerne spremembe voznega pasu.
- Če je zaznana napaka v sistemu samodejnega zaklepanja.

Ko je vozilo parkirano in voznikova vrata so odprta

- Pri vklopljenih zunanjih lučeh.

Pri vključenih funkciji Autostop

- Če so odprta voznikova vrata.

Napetost baterije

Če je napetost akumulatorja vozila nizka, se na voznikovem informacijskem zaslonu prikaže opozorilo koda 174.

1. Takoj izključite vse električne porabnike, ki niso pomembni za varno vožnjo, npr. ogrevanje sedežev, ogrevano vetrobransko steklo in ogrevano zadnje steklo ali drugi večji porabniki.
2. Napolnite akumulator vozila z nadaljevanjem vožnje ali s priključitvijo polnilnika.

Opozorilna koda izgine po dveh zaporednih zagonih motorja brez padca napetosti.

Če akumulatorja vozila ni mogoče napolniti, naj napako odpravijo strokovnjaki v servisni delavnici.

Osebnostne nastavitve vozila

Delovanje vozila lahko nastavite osebnim željam primerno na informacijskem prikazovalniku.

Nekatere osebne nastavitve za različne voznike se shranijo posebej za vsak ključ vozila.

Pomnilnik nastavitve ↻ 21.

V odvisnosti od opremljenosti vozila in zakonskih predpisov v posameznih državah nekatere od spodaj navedenih funkcij morda ne bodo na voljo.

Nekatere funkcije so dejavne ali izpisane le, ko motor obratuje.

Osebne nastavitve

Grafični informacijski prikazovalnik

Pritisnite gumb **MENU**, medtem ko sta kontakt in Infotainment sistem vključena.

Zavrtite gumb **MENU** za pomikanje po seznamu menija. Pritisnite **MENU** za odpiranje ustreznega menija. Če želite zapreti meni ali se vrniti na prejšnjo stran, pritisnite **BACK**.

Izberite **Nastavitve (Settings)**, pomaknite se po seznamu in izberite **Nastavitve vozila (Vehicle Settings)**



V podmenijih lahko spremenite naslednje nastavitve:

Nastavitve vozila (Vehicle Settings)

- **Sistemi za zaznavanje trčenja**
Parkirni pomočnik: Vklopi ali izklopi ultrazvočne parkirne senzorje.

- **Udobje in prikladnost**

Glasnost zvočnega opozorila:

Sprememba glasnosti opozorilnih zvočnih signalov.

Voznikove osebne nastavitve:

Vklop ali izklop funkcije osebnih nastavitvev.

Samod. bris. v vzvratni: Vklop ali izklop funkcije vklopa zadnjega brisalca pri vklopu vzvratne prestave.

- **Jeziki (Languages):** Pomikajte se po seznamu in izberite želeni jezik.

- **Razsvetljava**

Luči za lociranje vozila: Vklop ali izklop funkcije vstopne osvetlitve.

Zakasnen izklop žarometov:

Vklop/izklop osvetlitve ob izstopu in spreminjanje časa trajanja osvetlitve.

- **Električni zaklepi vrat**

Blokada zakl. pri odprtih vratih:

Vklop ali izklop funkcije zaklepanja pri odprtih vratih.

Zakasneni zaklep vrat: Vklop ali izklop funkcije zakasnjena

zaklepanja. Ta funkcija prepreči zaklepanje vrat, dokler niso zaprta vsa vrata.

- **Zaklep, odklep in zagon na daljavo**

Potrd. daljin. zakl. s smern.:

Vklop ali izklop funkcije povratnega signaliziranja smernikov pri odklepanju.

Potrditev daljinskega zakl.:

Spremeni povratno informacijo pri zaklepanju vozila.

Daljinsko odklepanje vrat:

Sprememba konfiguracije na odklepanje samo voznikovih vrat ali celotnega vozila med odklepanjem.

Zakleni vrata: Vklop ali izklop funkcije samodejnega ponovnega zaklepanja, če ne odprete nobenih od vrat.

- **Obnovi tovarniške nastavitve:** Ponastavi vse nastavitve na tovarniške.
- **Način valetnega parkiranja:** Če je ta način vklopljen, se vsi zasloni zaklenejo in v sistemu ni

mogoče opraviti nobenih sprememb.

Glejte priložena navodila za uporabo Infotainment sistema.

Osebne nastavitve

7-palčni barvni informacijski prikazovalnik

Pritisnite  ter na zaslonu na dotik izberite **Nastavitve** in **Vozilo**.



V podmenijih lahko spremenite naslednje nastavitve:

Nastavitve

- **Klimatizacija in kakovost zraka**

Samodej. nast. maks. hitr. ventilatorja: Spremeni raven pretoka zraka v kabini za klimatizacijo v samodejnem načinu.

Način klimatizacije: Upravlja stanje hladilnega kompresorja, ko zaženete vozilo. Zadnja nastavitve (priporočeno) ali nastavitve pri zagonu vozila, ki je bodisi vedno vklopljeno ali vedno izklopljeno.

Samodejno odroševanje: Odroševanje vetrobranskega stekla s samodejno izbiro potrebnih nastavitvev in samodejnim načinom hladilnega kompresorja.

Samodejno odroševanje zadaj: Samodejno vklopi Ogrevanje zadnjega okna.

- **Sistemi za zaznavanje trka**

Rear View Camera Guidelines: vklop/izklop črt za usmerjanje na prikazu vzvratne kamere na informacijskem prikazovalniku.

Parkirni pomočnik: Vklopi ali izklopi ultrazvočne parkirne senzorje.

- **Udobje in prikladnost**

Glasnost zvočnega opozorila: Sprememba glasnosti opozorilnih zvočnih signalov.

Voznikove osebne nastavitve: Vklop ali izklop funkcije osebnih nastavitvev.

Samodejno brisanje pri vzvratni vožnji: Vklop ali izklop funkcije vklopa zadnjega brisalca pri vklopu vzvratne prestave.

- **Razsvetljava**

Zakasnen izklop žarometov: Vklop ali izklop funkcije ter nastavitve trajanja osvetlitve ve ob izstopu.

- **Električno zaklepanje vrat**

Zaščita pred zakl. pri odprtih vozn. vratih: Vklop ali izklop funkcije zaklepanja pri odprtih vratih.

Zakasnjeno zaklepanje vrat: Vklop ali izklop funkcije zakasnjene zaklepanja. Ta

funkcija prepreči zaklepanje vrat, dokler niso zaprta vsa vrata.

- **Daljinsko zaklepanje, odklepanje, zagon**

Svetlob. potrditev pri dalj. odklep.: Vklop ali izklop funkcije povratnega signaliziranja smernikov pri odklepanju.

Daljinsko odklepanje vrat: Sprememba konfiguracije na odklepanje samo voznikovih vrat ali celotnega vozila med odklepanjem.

Daljinsko spet zakleni odkl. vrata: Vklop ali izklop funkcije samodejnega ponovnega zaklepanja, če ne odprete nobenih od vrat.

Servisiranje telematike

OnStar

OnStar je osebni pomočnik za povezljivost in storitve z vgrajeno dostopno točko Wi-Fi. Storitve OnStar je na voljo 24 ur na dan, vse dni v tednu.

Opomba

OnStar je na voljo za vse trge. Za več informacij se obrnite na vaš servis.

Opomba

Da bi storitev OnStar bila na voljo in delujoča, potrebuje naročnino na Onstar, delujoč električni sistem vozila, mobilno storitev in satelitsko povezavo GPS.

Če želite aktivirati storitve OnStar ali ustvariti račun, pritisnite  in se pogovorite s svetovalcem.

Odvisno od opreme vozila so lahko na voljo naslednje storitve:

- Storitve v nujnih primerih in pomoč v primeru okvare vozila
- Dostopna točka Wi-Fi
- Aplikacija za pametni telefon

- Daljinsko upravljanje, npr. lokacija vozila, vključitev hupe in luči, nadzor nad centralnim zaklepanjem
- Pomoč v primeru kraje vozila
- Diagnostika vozila
- Prenos cilja poti

Opomba

Modul OnStar v vozilu se po desetih dneh od zadnjega cikla vžiga izključi. Funkcije, ki zahtevajo podatkovno povezavo, so na ponovno voljo po vključitvi vžiga.

Gumbi OnStar

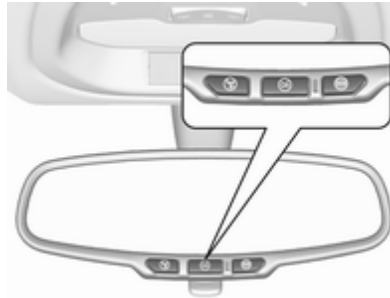

Gumb Zasebnost

Če želite vklopiti ali izklopiti oddajanje lokacije vozila, pritisnite  in ga držite, dokler ne zaslišite sporočila.

Če želite sprejeti klic ali končati telefonski pogovor s svetovalcem, pritisnite .

Če želite odpreti nastavitve omrežja Wi-Fi, pritisnite .

Gumb za storitve

Če želite vzpostaviti povezavo s svetovalcem, pritisnite .

Gumb SOS

Če želite vzpostaviti prednostno povezavo za nujno pomoč s posebej usposobljenim svetovalcem za nujno pomoč, pritisnite .

Varnostni LED indikator

Zelena: Sistem je pripravljen in radijsko oddajanje lokacije vozila je vklopljeno.

Zelena utripajoča: Sistem je načinu klicanja.

Rdeča: Prišlo je do težave.

Izklopljena: Sistem je pripravljen in radijsko oddajanje lokacije vozila je izklopljeno ali pa je sistem v stanju pripravljenosti.

Kratko utripanje v rdeči ali zeleni barvi: Oddajanje lokacije vozila je bilo izklopljeno.

Storitve OnStar

Splošne storitve

Če potrebujete informacije, npr. o odpiralnih časih, zanimivostih in ciljih, ali pomoč, npr. v primeru okvare vozila, prazne pnevmatike ali prazne posode za gorivo, pritisnite  za vzpostavitev povezave s svetovalcem.

Storitve pomoči v nujnih primerih

V nujnem primeru pritisnite  in se pogovorite s svetovalcem. Svetovalec bo poklical ustrezno reševalno oziroma servisno službo in njihovo osebje usmeril k vašemu vozilu.

Če pride do prometne nesreče, pri kateri se sprožijo varnostne blazine ali zategovalniki varnostnih pasov, se klic v sili samodejno vzpostavi.

Svetovalec se nemudoma poveže z vašim vozilom in preveri, ali potrebujete pomoč.

Dostopna točka Wi-Fi

Dostopna točka Wi-Fi v vozilu omogoča internetno povezavo z najvišjo hitrostjo 4G/LTE.

Opomba

Funkcionalnost dostopne točke Wi-Fi ni na voljo za vse trge.

Opomba

Nekatere naprave se samodejno povežejo z dostopnimi točkami Wi-Fi in mobilne podatke uporabljajo v ozadju, tudi kadar jih ne uporabljate. To vključuje samodejne posodobitve, prenose in promet zaradi sinhroniziranja programov ali aplikacij. Podatke, ki jih zakupite prek storitve OnStar, lahko hitro porabite. V nastavitvah naprave izklopite samodejne posodobitve.

Povežete lahko največ sedem naprav.

Povezovanje mobilne naprave z dostopno točko Wi-Fi:

1. Pritisnite  in nato izberite nastavitve Wi-Fi na informacijskem prikazovalniku. Prikazane nastavitve vključujejo ime dostopne točke Wi-Fi (SSID), geslo in vrsto povezave.
2. V mobilni napravi zaženite iskanje omrežja Wi-Fi.
3. Izberite dostopno točko vozila (SSID), če je prikazana na seznamu.
4. Ko se na mobilni napravi prikaže poziv za vnos gesla, vnesite geslo.

Opomba

Če želite spremeniti SSID ali geslo, pritisnite , da pokličete svetovalca, ali pa se prijavite v svoj račun.

Če želite izklopiti funkcijo dostopne točke Wi-Fi, pritisnite , da pokličete svetovalca.

Aplikacija za pametni telefon

Z aplikacijo za pametni telefon myOpel lahko nekatere funkcije vozila upravljate na daljavo.

Na voljo so naslednje funkcije:

- Zaklepanje ali odklepanje vozila.
- Uporaba hupe ali utripanje luči.
- Preverjanje nivoja goriva, roka uporabnosti motornega olja in tlaka v pnevmatikah (samo s sistemom spremljanja tlaka v pnevmatikah).
- Pošiljanje navigacijskega cilja vozilu, ki je opremljeno z vgrajenim navigacijskim sistemom.
- Lociranje vozila na zemljevidu.
- Upravljanje nastavitev omrežja Wi-Fi.

Za uporabo teh funkcij prenesite aplikacijo iz trgovine za aplikacije App Store® ali Google Play™.

Daljinski upravljalnik

Po potrebi lahko s kakršnim koli telefonom pokličete svetovalca, ki lahko daljinsko upravlja nekatere funkcije vozila. Na naši spletni strani za ustrezno državo poiščite telefonsko številko storitve OnStar.

Na voljo so naslednje funkcije:

- Zaklepanje ali odklepanje vozila.
- Informacije o lokaciji vozila.
- Uporaba hupe ali utripanje luči.

Pomoč v primeru kraje vozila

Če je bilo vaše vozilo ukradeno, krajo prijavite ustreznemu organu in prosite za pomoč v primeru kraje vozila storitve OnStar. Svetovalca lahko pokličete s kakršnim koli telefonom. Na naši spletni strani za ustrezno državo poiščite telefonsko številko storitve OnStar.

OnStar lahko nudi podporo pri iskanju in reševanju vozila.

Opozarjanje na krajo

Če se sproži alarmna naprava, vozilo pošlje obvestilo storitvi OnStar. O tem dogodku vas obvestijo s sporočilom SMS ali po e-pošti.

Preprečitev ponovnega zagona

S pomočjo daljinskega signala lahko storitev OnStar prepreči ponovni zagon motorja, ko se enkrat zaustavi.

Diagnostika na zahtevo

S pritiskom  lahko kadar koli, npr. če se prikaže obvestilo o vozilu, pokličete svetovalca in prosite za takojšnje diagnostično preverjanje in ugotavljanje vzroka napake. Na podlagi rezultatov preverjanja vam bo svetovalec nudil naknadno podporo.

Diagnostično poročilo

Vozilo samodejno pošilja diagnostične podatke storitvi OnStar, ki vsak mesec po e-pošti pošlje poročilo vam in servisni delavnici, ki jo izberete.

Opomba

V vašem računu je mogoče onemogočiti funkcijo obveščanja delavnice.

Poročilo vsebuje podatke o stanju glavnih sistemov vozila, kot so motor, menjalnik, varnostne blazine, sistem ABS in drugi pomembnejši sistemi. Poleg tega vsebuje podatke o potrebnih postopkih vzdrževanja in tlaku v pnevmatikah (samo s sistemom spremljanja tlaka v pnevmatikah).

Če si želite ogledati podrobne podatke, lahko kliknete povezavo v e-pošti in se prijavite v svoj račun.

Prenos cilja poti

V navigacijski sistem lahko neposredno prenesete nastavljeni cilj.

Pritisnite , da pokličete svetovalca in mu posredujete informacije o cilju ali točki zanimanja.

Svetovalec lahko poišče vsak naslov ali točko zanimanja ter ju pošlje neposredno v navigacijski sistem.

Nastavitve storitve OnStar

Koda PIN storitve OnStar

Za popoln dostop do storitev OnStar je potreben vnos štirimestne kode PIN. Kodo PIN morate nastaviti, ko prvič govorite s svetovalcem.

Če želite spremeniti kodo PIN, pritisnite , da pokličete svetovalca.

Podatki računa

Vsak naročnik storitve OnStar ima svoj račun kjer so shranjeni njegovi podatki. Če želite spremeniti podatke

računa, pritisnite , da pokličete svetovalca storitve, ali pa se prijavite v svoj račun.

Če želite storitev OnStar uporabljati v drugem vozilu, pritisnite  in prosite za prenos računa na novo vozilo.

Opomba

Če vozilo odtujite, prodate ali drugače predate, morate OnStar v vsakem primeru takoj obvestiti o spremembi in prekiniti storitev OnStar na tem vozilu.

Lokacija vozila

Če potrebujete ali prosite za servis, sistem storitvi OnStar pošlje podatke o lokaciji vašega vozila. Na informacijskem zaslonu se prikaže obvestilo o tem oddajanju.

Če želite vklopiti ali izklopiti oddajanje lokacije vozila, pritisnite  in ga držite, dokler ne zaslišite zvočnega sporočila.

Izklopljeno oddajanje lokacije je ponazorjeno s kratkim utripanjem statusne lučke v rdeč in zeleni barvi ob vsakem zagonu vozila.

Opomba

Če je prenos lokacije vozila izklopljen, nekatere storitve ne bodo več na voljo.

Opomba

Lokacija vozila ostane vedno dosegljiva storitvi OnStar v nujnih primerih.

Pravilnik o zasebnosti najdete na straneh svojega računa.

Posodobitve programske opreme

Storitve OnStar lahko na daljavo izvaja posodobitve programske opreme brez predhodnega obvestila ali soglasja. To posodobitve so namenjene izboljšanju delovanja sistema ter zagotavljanju varnosti ali delovanja sistema.

V zvezi s temi posodobitvami se vam morda lahko porodijo vprašanja o zasebnosti. Pravilnik o zasebnosti najdete na straneh svojega računa.

Osvetlitev

Zunanja osvetlitev	95
Stikalo luči	95
Dolge luči	96
Svetlobni blisk	96
Višinska nastavitve svetlobnega snopa žarometov	96
Žarometi za vožnjo v tujini	96
Samodejni vklop kratkih luči	96
Osvetlitev zavojev	96
Opozorilno utripanje smernikov	97
Smerniki	97
Prednje meglenke	97
Zadnja meglenka	98
Parkirne luči	98
Vzvratne luči	98
Zarosene zaslonke žarometov ..	98
Notranja osvetlitev	99
Prilagoditev osvetlitve instrumentov	99
Stropne luči	99
Bralne luči	99

Funkcije osvetlitve	100
Osvetlitev ob izhodu	100
Zaščita akumulatorja pred izpraznitvijo	100

Zunanja osvetlitev

Stikalo luči



Vrtenje stikala luči:

- O** : izklop luči
- ☞☛** : stranske luči
- ☞☛D** : kratke (zasenčene) luči

Kontrolna lučka ☞☛ 79.

Zadnje luči

Zadnje luči svetijo skupaj z žarometi in stranskimi lučmi.

Dolge luči



Preklop s kratkih na dolge luči: stikalno ročico potisnite naprej.

Za preklop na kratke luči stikalno ročico potisnite naprej ali povlecite nazaj.

Svetlobni blisk

Vključitev svetlobnega bliska: povlecite ročico proti volanu.

Višinska nastavitve svetlobnega snopa žarometov

Ročno nastavljanje višine svetlobnega snopa žarometov



Za prilagoditev višine svetlobnega snopa, da ne slepite ostalih udeležencev v prometu: zavrtite kolesce  v ustrezen položaj.

- 0 : zasedena sprednja sedeža
- 1 : zasedeni vsi sedeži
- 2 : zasedeni vsi sedeži in naložen prtljažnik
- 3 : zaseden voznikov sedež in polno naložen prtljažnik

Žarometi za vožnjo v tujini

Usmerjenost žarometov ni bila prednastavljena in ne potrebuje dodatnih nastavitvev. Kadar vozite v državah, kjer promet poteka po drugi strani ceste, morate prilagoditi žaromete.

Samodejni vklop kratkih luči

Dnevne luči izboljšajo vidnost vozila podnevi.

Prižgejo se samodejno ob vključitvi kontakta vžiga.

Osvetlitev zavojev



V ozkih ulicah, na križiščih ali pri zavijanju s ceste se v odvisnosti od kota volana in/ali vklopa smernika vklopi dodaten žaromet, ki osvetli cesto v zeleni smeri vožnje. Funkcija deluje le pod hitrostjo 40 km/h.

Opozorilno utripanje smernikov



Pritisnite .

V primeru močnejšega trčenja s sprožitvijo varnostnih blazin se opozorilno utripanje vklopi samodejno.

Smerniki



ročico potisnite : desni smernik navzgor

ročico potisnite : levi smernik navzdol

Pri premikanju ročice lahko začutite točko upora.

Nprekinjeno utripanje vklopite s pomikom ročice prek točke upora. Izklopite ga tako, da volan zavrite v drugo smer oziroma da ročico ročno premaknete nazaj v nevtralni položaj.

Kratko utripanje vklopite tako, da ročico držite tik pred točko upora. Smerniki bodo utripali, dokler ne spustite ročice.

Če želite aktivirati tri utripe, se narahlo dotaknite ročice, ne da bi jo potisnili prek točke upora.

Prednje meglenke



Pritisnite .

Zadnja meglenka



Pritisnite 0.

Stikalo luči je v položaju ☹️: Zadnjo meglenko je možno vklopiti le skupaj s prednjimi meglenkami.

Parkirne luči



Pri parkiranju lahko prižgete pozicijske luči na eni strani:

1. Izključite kontakt.
2. Stikalno ročico potisnite povsem navzgor (desna parkirna luč) ali navzdol (leva parkirna luč).

Kot potrditev se oglasi zvočni signal in na ustrezni strani zasveti kontrolna lučka smernika.

Vzratne luči

Sveti pri vključenem kontaktu in pri vklopljeni vzratni prestavi.

Zarosene zaslonke žarometov

Notranja stran zaslonke žarometa se utegne zarositi za kratek čas v primeru hladnih, vlažnih razmer, pri močnem dežju ali po pranju vozila. Zaslonke žarometov se po kratkem času samodejno odrosijo; z vklopom žarometov lahko odrositev pospešite.

Notranja osvetlitev

Prilagoditev osvetlitve instrumentov



Pri prižganih zunanjih lučeh vozila je možna nastavitvev osvetlitve naslednjih:

- osvetlitev instrumentov
- Informacijski zaslon
- osvetljena stikala in krmilni elementi

Obrnite kolesce ☼ in ga pridržite, dokler ni nastavljena zelena osvetlitev.

Stropne luči

Pri odpiranju vrat se samodejno prižge notranja luč, nato pa izklopi z zakasnitvijo.

Ko je zunanja osvetlitev prižgana, se ob izklopu vžiga prižge notranja luč.

Opomba

V primeru močnejšega trčenja s sprožitvijo varnostnih blazin se luči v potniškem prostoru prižgejo samodejno.

Osvetlitev potniškega prostora



S prevesnim stikalom:

sredinski položaj	: samodejni vklop, ko se odprejo vrata, in izklop po določeni zakasnitvi
pritisnite ☼	: vedno vključene
pritisnite ☼	: vedno izključene

Bralne luči



Upravljate jih z gumbi na sprednjem delu.

Funkcije osvetlitve

Osvetlitev ob izhodu

Osvetlitev poti

Žarometi, zadnje luči in osvetlitev registrske tablice svetijo določen (programljiv) čas po zapaščenju vozila.

Aktiviranje



1. Izključite kontakt.
2. Izvlecite ključ iz kontaktne ključavnice.
3. Odprite voznikova vrata.

4. Povlecite stikalno ročico.

5. Zaprite voznikova vrata.

Če ostanejo voznikova vrata odprta, ugasnejo luči po 2-h minutah.

Luči ob izhodu lahko predčasno ugasnete s ponovnim potegom stikalne ročice pri odprtih voznikovitih vratih.

Aktiviranje, deaktiviranje in trajanje te funkcije lahko spremenite na informacijskem prikazovalniku.

Osebné nastavitve vozila ⇨ 88.

Osebné nastavitve se shranijo za trenutno uporabljen ključ ⇨ 21.

Zaščita akumulatorja pred izpraznitvijo

Izklop osvetlitve

Da ne pride do izpraznitve akumulatorja vozila pri izključenem kontaktu se nekatere notranje luči samodejno izklopijo po krajšem času.

Ogrevanje, prezračevanje, hlajenje

Sistemi klimatske naprave	101
Sistem ogrevanja in prezračevanja	101
Klimatska naprava	102
Elektronska klimatska naprava	104
Prezračevalne šobe	108
Nastavljive prezračevalne šobe	108
Nenastavljive prezračevalne šobe	108
Vzdrževanje	109
Vhod zraka	109
Delovanje klimatske naprave . .	109
Servisiranje	109

Sistemi klimatske naprave

Sistem ogrevanja in prezračevanja



Stikala za:

- nastavitev temperature
- hitrost ventilatorja
- porazdelitev zraka

 : sistem notranjega kroženja
zraka

 : ogrevano zadnje steklo

Ogrevanje zadnjega stekla  ↻ 30.

Ogrevana zunanja ogledala  ↻ 27.

Ogrevanje sedežev  ↻ 36.

Ogrevan volan  ↻ 62.

Nastavitev temperature

Temperaturo naravnate z obračanjem stikala za nastavitev temperature.

rdeča : toplo
modra : hladno

Gretje ni učinkovito, dokler motor ne doseže delovne temperature.

Hitrost ventilatorja

Nastavite želen pritok zraka s stikalom ventilatorja.

Usmeritev (porazdelitev) zraka

 : prek nastavljenih prezračevalnih
šob v predel glave

 : v predel glave in v predel nog



 : v predel nog, manjši del zraka
pa bo usmerjen v vetrobransko
steklo in stekli sprednjih vrat

 : v vetrobransko steklo in predel
nog, manjši del zraka pa bo
usmerjen v stekli sprednjih vrat

 : na vetrobransko steklo in
sprednja stranska stekla

Možne so tudi vmesne nastavitve.

Sušenje in odmrzovanje stekel

- Stikalo usmeritve zraka postavite v položaj .
- Temperaturno stikalo nastavite v najtoplejše območje.
- Stikalo ventilatorja obrnite na najhitrejšo stopnjo.
- Vključite ogrevanje zadnjega stekla .
- Po potrebi odprite stranske prezračevalne šobe in jih usmerite na stekla v vratih.
- Če želite obenem ogreti tudi predel nog, obrnite stikalo za porazdelitev zraka v položaj .

Klimatska naprava



Stikala za:

- nastavev temperature
- hitrost ventilatorja
- porazdelitev zraka

A/C : hlajenje

 : sistem notranjega kroženja zraka

 : ogrevano zadnje steklo

Ogrevanje zadnjega stekla  ⇨ 30.

Ogrevana zunanja ogledala  ⇨ 27.

Ogrevanje sedežev  ⇨ 36.

Ogrevan volan  ⇨ 62.

Nastavev temperature

Temperaturo naravnate z obračanjem stikala za nastavev temperature.

rdeča : toplo

modra : hladno

Grejte ni učinkovito, dokler motor ne doseže delovne temperature.

Hitrost ventilatorja

Nastavite zelen pritok zraka s stikalom ventilatorja.

Usmeritev (porazdelitev) zraka

 : prek nastavljivih prezračevalnih šob v predel glave

 : v predel glave in v predel nog

 : v predel nog, manjši del zraka pa bo usmerjen v vetrobransko steklo in stekli sprednjih vrat

 : v vetrobransko steklo in predel nog, manjši del zraka pa bo usmerjen v stekli sprednjih vrat

 : na vetrobransko steklo in stekla prednjih vrat (v ozadju je klimatizacija, ki pomaga preprečiti orositev stekel)

Možne so tudi vmesne nastavitve.

Hlajenje A/C

Za vklop hlajenja pritisnite **A/C**. LED dioda v gumbu sveti in s tem označuje vključeno stanje. Hlajenje deluje samo, kadar teče motor in je vključen ventilator sistema za ogrevanje, prezračevanje, hlajenje.

Za izklop hlajenja vnovič pritisnite **A/C**.

Vklopljena klimatska naprava ohlaja in suši v potniški prostor pritekajoč zrak, ko je zunanja temperatura nekoliko nad ničlo. Pri vključeni klimatski napravi se nabira kondenzirana voda, ki kaplja iz spodnjega dela vozila.

Kadar hlajenje ali sušenje zraka ni potrebno, klimatsko napravo izključite; tako privarčujete na gorivu.

Vključeno hlajenje lahko prepreči samodejno ustavljanje motorja.

Sistem Stop-start ⇨ 113.

Zaprto kroženje zraka

Za vklop kroženja zraka pritisnite . LED dioda v gumbu sveti in s tem označuje vključeno stanje.

Za izklop kroženja zraka znova pritisnite .

Opozorilo

Če je notranje kroženje zraka vključeno med vožnjo dalj časa, postanejo potniki v vozilu vključno z voznikom utrujeni. Občasno preklopite na pritek svežega zraka iz okolice.



Vključeno zaprto kroženje zraka prepreči pritek zunanjega zraka. Pri delovanju brez hlajenja se poveča odstotek vlage v zraku, kar utegne pripeljati do rosenja stekel. Sčasoma se kakovost zraka v potniškem prostoru poslabša, zato utegnejo potniki v vozilu vključno z voznikom postati utrujeni.

V vroči in zelo vlažni klimi se lahko z zunanje strani orosi vetrobransko steklo, če je hladen zrak usmerjen neposredno vanj. Če se vetrobransko

steklo orosi z zunanje strani, vključite brisalce vetrobranskega stekla in izključite .

Maksimalno hlajenje

Na kratko odprite okna, da lahko vroči zrak zapusti vozilo.

- Vključite hlajenje **A/C**.
- Vključite zaprti obtok zraka .
- Temperaturno stikalo nastavite v najhladnejše območje.
- Stikalo ventilatorja obrnite na najvišjo stopnjo.
- Stikalo usmeritve zraka postavite v položaj .
- Odprite vse prezračevalne šobe.



Sušenje in odmrzovanje stekel

- Stikalo usmeritve zraka postavite v položaj .
- Temperaturno stikalo nastavite v najtoplejše območje.
- Stikalo ventilatorja obrnite na najvišjo stopnjo.

- Vključite ogrevanje zadnjega stekla .
- Po potrebi odprite stranske prezračevalne šobe in jih usmerite na stekla v vratih.

Če je sistem za usmerjanje zraka nastavljen na , klimatska naprava deluje, način zaprtega kroženja zraka pa bo nastavljen na odmrzovanje/sušenje stekel ne glede na stanje indikatorja.

Opomba

Če med delovanjem motorja pritisnete , je funkcija Autostop onemogočena, dokler ponovno ne pritisnete .

Če pritisnete na gumb , ko je motor v režimu Autostop, se motor samodejno zažene.

Sistem Stop-start  113.

Elektronska klimatska naprava





Stikala za:

- nastavev temperature
- porazdelitev zraka
- hitrost ventilatorja

A/C : hlajenje

AUTO : samodejni režim

 : ročni vklop zaprtega kroženja zraka

 : sušenje in odmrzovanje stekel

 : ogrevano zadnje steklo

Ogrevanje zadnjega stekla   30.

Ogrevana zunanja ogledala   27.

Ogrevanje sedežev   36.

Ogrevan volan   62.

Nastavitve ogrevanja, prezračevanja in hlajenja so prikazane na informacijskem prikazovalniku. Spremenjena nastavev se na kratko pojavi na zaslonu in prekrije ostale informacije na zaslonu.

Primerno delovanje elektronske klimatske naprave je zagotovljeno le pri obratujočem motorju.

Grejte ni učinkovito, dokler motor ne doseže delovne temperature.

Samodejni režim AUTO

Sistem samodejno nadzira hitrost ventilatorja, dovajanje zraka, klimatsko napravo in zaprto kroženje zraka za ogrevanje in hlajenje vozila pri želeni temperaturi.

Ko se kontrolna lučka **AUTO** prižge, je sistem v popolnoma samodejnem delovanju.

Če spremenite nastavev dovajanja zraka, hitrost ventilatorja, zaprto kroženje ali klimatsko napravo, indikator **AUTO** ugasne.

Če želite izboljšati varčnost porabe in hitreje ohladiti vozilo, se lahko zaprto kroženje samodejno vklopiti pri toplem vremenu. Lučka zaprtega kroženja ne bo zasvetila. Če želite izbrati zaprto kroženje, pritisnite . Ko želite vklopiti dovajanje zunanjega zraka, ga znova pritisnite.

Če želite izklopiti sistem, pritisnite .

Osnovna nastavitve za največje udobje:

- Pritisnite **AUTO**. LED dioda v gumbu sveti in s tem označuje vključeno stanje.
- Odprite vse prezračevalne šobe, da omogočite optimalno porazdelitev zraka v načinu Samodejno.
- Nastavite programirano temperaturo. Priporočena temperatura je 22 °C.

Izbira temperature

Nastavite temperaturo na zeleno vrednost. Označena je na prikazovalniku sistema za upravljanje temperature.

Za večje udobje spreminjajte temperaturo le v manjših korakih.

Če je nastavljena minimalna temperatura (**Lo**), sistem klimatske naprave pri vključenem hlajenju **A/C** deluje z največjo močjo hlajenja.

Pri izbiri najvišje temperature **Hi** deluje klimatska naprava z največjim možnim ogrevanjem.

Priporočena temperatura je 22 °C.



Opomba

Če je funkcija **A/C** vključena, lahko zmanjšanje nastavljene temperature kabine povzroči zagon motorja pri samodejni zaustavitvi ali prepreči samodejno zaustavitev.



Sistem Stop-start .

Sušenje in odmrzovanje stekel

- Pritisnite . LED dioda v gumbu sveti in s tem označuje vključeno stanje.
- Sistem samodejno poskrbi za ustrezno nastavitve temperature in porazdelitve zraka, ventilator dela z visoko hitrostjo.

- Vključite ogrevanje zadnjega stekla .
- Vrnitev na prejšnji način: pritisnite . Vrnitev na samodejni način: pritisnite **AUTO**.

Opomba

Če med delovanjem motorja pritisnete , je funkcija Autostop onemogočena, dokler ponovno ne pritisnete .

Če pritisnete na gumb , ko je motor v režimu Autostop, se motor samodejno zažene.

Sistem Stop-start .

Zaprto kroženje zraka

Za vklop kroženja zraka pritisnite . LED dioda v gumbu sveti in s tem označuje vključeno stanje.

Za izklop kroženja zraka znova pritisnite .

⚠ Opozorilo

Če je notranje kroženje zraka vključeno med vožnjo dalj časa, postanejo potniki v vozilu vključno z voznikom utrujeni. Občasno preklopite na prtok svežega zraka iz okolice.

Vključeno zaprto kroženje zraka prepreči prtok zunanjega zraka. Pri delovanju brez hlajenja se poveča odstotek vlage v zraku, kar utegne pripeljati do rosenja stekel. Sčasoma se kakovost zraka v potniškem prostoru poslabša, zato utegnejo potniki v vozilu vključno z voznikom postati utrujeni.

V vroči in zelo vlažni klimi se lahko z zunanje strani orosi vetrobransko steklo, če je hladen zrak usmerjen neposredno vanj. Če se vetrobransko steklo orosi z zunanje strani, vključite brisalce vetrobranskega stekla in izključite .

Ročne nastavitve

Nastavitve klimatske naprave lahko spreminjate s tipkami in vrtljivimi gumbi po sledečem. Sprememba nastavitve izključi samodejni režim delovanja.



Hitrost ventilatorja 



Nastavite zelen prtok zraka s stikalom ventilatorja. Na zaslonu prikaže število segmentov izbrano stopnjo hitrosti ventilatorja. Z izklopom ventilatorja se izključi tudi hladilni kompresor klimatske naprave.

Vrnitev na samodejno delovanje: Pritisnite **AUTO**.

Usmeritev (porazdelitev) zraka

Pritisnite ustrezen gumb za želeno nastavitve. Vkllop signalizira LED indikator v stikalu.

-  : v predel glave
-  : v predel glave in v predel nog
-  : v predel nog, manjši del zraka pa bo usmerjen v vetrobransko steklo in stekli sprednjih vrat

-  : v vetrobransko steklo in predel nog, manjši del zraka pa bo usmerjen v stekli sprednjih vrat
-  : na vetrobransko steklo in stekla prednjih vrat (v ozadju je klimatizacija, ki pomaga preprečiti orositev stekel)

Vrnitev na samodejno delovanje:
Pritisnite **AUTO**.

Hlajenje A/C



Za vklop hlajenja pritisnite **A/C**. LED dioda v gumbu sveti in s tem označuje vključeno stanje. Hlajenje deluje samo, kadar teče motor in je vključen ventilator sistema za ogrevanje, prezračevanje, hlajenje.

Za izklop hlajenja vnovič pritisnite **A/C**.

Vključena klimatska naprava ohlaja in suši v potniški prostor pritekajoč zrak, ko je zunanja temperatura nekoliko nad ničlo. Pri vključeni klimatski napravi se nabira kondenzirana voda, ki kaplja iz spodnjega dela vozila.

Kadar hlajenje ali sušenje zraka ni potrebno, klimatsko napravo izključite; tako privarčujete na gorivu.

Vključeno hlajenje lahko onemogoči delovanje funkcije Autostop.

Sistem Stop-start ⇨ 113.

Notranje kroženje zraka

Za vklop kroženja zraka pritisnite . LED dioda v gumbu sveti in s tem označuje vključeno stanje.

Za izklop kroženja zraka znova pritisnite .

Opozorilo

Vključeno zaprto kroženje zraka prepreči pritek zunanje zraka. Pri delovanju brez hlajenja se poveča odstotek vlage v zraku, kar utegne pripeljati do rosenja stekel na notranji strani. Sčasoma se kakovost zraka v potniškem prostoru poslabša, zato utegnejo potniki v vozilu vključno z voznikom postati utrujeni.

V vroči in zelo vlažni klimi se lahko z zunanje strani orosi vetrobransko steklo, če je hladen zrak usmerjen neposredno vanj. Če se vetrobransko steklo orosi z zunanje strani, vključite brisalce vetrobranskega stekla.

Maksimalno hlajenje

Na kratko odprite okna, da lahko vroči zrak zapusti vozilo.

- Vključite hlajenje **A/C**.
- Vključite zaprti obtok zraka .
- Temperaturno stikalo nastavite v najhladnejše območje.

- Stikalo ventilatorja obrnite na najvišjo stopnjo.
- Stikalo usmeritve zraka postavite v položaj .
- Odprite vse prezračevalne šobe.

Prezračevalne šobe

Nastavljive prezračevalne šobe

Pri vključenem hlajenju mora biti odprta vsaj ena prezračevalna šoba.



Pritok zraka nastavite z lamelami v šobah.

Opozorilo

Na prezračevalne šobe ne nameščajte nobenih predmetov.
Nevarnost poškodb v primeru trka!

Nenastavljive prezračevalne šobe

Nahajajo se pod vetrobranskim steklom, poleg stekel sprednjih vrat in v sprednjem predelu nog.

Vzdrževanje

Vhod zraka

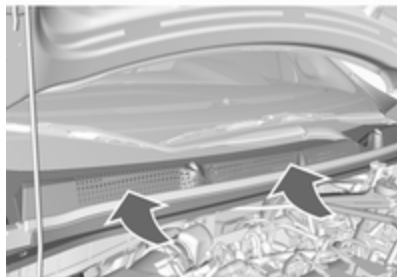

Vhodne odprtine se nahajajo pred vetrobranskim steklom v motornem prostoru. Pazite, da niso prekrите z listjem, umazanijo ali snegom. Vhodne prezračevalne šobe po potrebi očistite.

Delovanje klimatske naprave

Da bi zagotovili učinkovito delovanje klimatske naprave, ne glede na vremenske razmere in letni čas, vključite hladilni kompresor vsaj enkrat mesečno za nekaj minut. Delovanje s hlajenjem (hladilni kompresor) pri zelo nizki zunanji temperaturi ni mogoče.

Servisiranje

Za optimalno delovanje klimatske naprave priporočamo, da jo daste pregledati enkrat letno, začenši tri leta po prvi registraciji vozila. Pregled zajema:

- test delovanja in tlaka sistema
- test učinkovitosti ogrevanja
- preverjanje netesnosti
- preverjanje pogonskega jermena
- čiščenje odtoka kondenzatorja in izparilnika
- test učinkovitosti

Opomba

Hladilno sredstvo R-134a vsebuje fluorirane toplogredne pline.

Vožnja in rokovanje

Nasveti za vožnjo	110
Oblast nad vozilom	110
Upravljanje z volanom	111
Zagon in upravljanje	111
Vpeljavanje novega vozila	111
Položaji kontaktnega stikala	111
Zakasnitev izklopa	112
Zagon motorja	112
Prekinitev napajanja z gorivom v potisnem hodu	113
Sistem Stop-start	113
Parkiranje	116
Izpušni plini	117
Katalizator	117
Ročni menjalnik	117
Robotiziran ročni menjalnik	118
Prikazovalnik menjalnika	118
Zagon motorja	118
Izbirna ročica	119
Ročni način prestavljanja	120
Elektronsko krmiljeni vozni programi	120
Napaka	121

Zavore	121
Sistem proti blokiranju koles	121
Ročna zavora	122
Zavorna pomoč	122
Pomoč pri speljevanju na vzponu	122
Vozni kontrolni sistemi	123
Sistem proti zdrsu pogonskih koles	123
Elektronski stabilnostni nadzor	124
Mestni način	125
Sistemi za pomoč vozniku	126
Regulator hitrosti	126
Omejevalnik hitrosti	127
Parkirni pomočnik	129
Opozarjanje o menjavi voznega pasu	130
Gorivo	131
Goriva za bencinske motorje ...	131
Gorivo za delovanje na plin	133
Dotakanje goriva	133

Nasveti za vožnjo

Oblast nad vozilom

Vozilo naj se ne premika z neobratujočim motorjem

Veliko agregatov v takem primeru ne deluje (npr. servo ojačevalec zavor in servo volan). Tak način vožnje ogroža Vas in ostale udeležence v prometu.

Med funkcijo Autostop ostanejo delujoči vsi sistemi.

Sistem Stop-start ⇨ 113.

Zvišanje prostega teka

Če je zaradi stanja akumulatorja vozila potrebno polnjenje le-tega, se mora povečati izhodna moč alternatorja. V ta namen se zviša prosti tek, ki je lahko slišno.

Na voznikovem informacijskem zaslonu se prikaže opozorilo.

Pedali

Da bo zagotovljen potreben celotni hod pedal, naj ne bo pod njimi dodatnih preprog ali predpražnikov.

Na voznikovi strani uporabljajte samo preproge, ki se ustrezno prilegajo prostoru za noge in jih je mogoče pripeti z držali.

Vožnja po klancu navzdol

Pri vožnji po klancu navzdol vozite v prestavi, da zagotovite zadosten zavorni tlak.

Upravljanje z volanom

Če podpora servo volana ne deluje zaradi ustavitve motorja ali sistemske napake, krmilni sistem še naprej deluje, vendar je za vrtenje volana potrebna večja sila.

Kontrolna lučka   76.

Svarilo

Vozila z električnim servokrmiljenjem:

Če volan zasukate do skrajnega položaja in ga v tem položaju pridržite za dalj časa, pomoč pri upravljanju servo volana morda ne bo več pravilno deloval.

Če pomoč pri upravljanju servo volana uporabljate dlje časa, se jakost delovanja pomoči lahko zmanjša.

Pomoč pri upravljanju servo volana bo znova normalno delovala, ko se sistem malo ohladi.

Zagon in upravljanje

Vpeljavanje novega vozila

V prvih nekaj vožnjah se izogibajte nepotrebnemu silnemu zaviranju.

Pri prvi vožnji z novim vozilom utegne priti do izparevanja voska in olja na izpušnem sistemu, kar povzroča rahlo kajenje. Pri tovrstnem izparevanju mora biti vozilo na prostem. Izparin ne vdihujte!

Med fazo utekanja novega vozila je poraba goriva in olja lahko večja.

Če akumulator ni dovolj poln, funkcija Autostop ni na voljo, dokler se akumulator vozila ne napolni.

Položaji kontaktnega stikala

Obrnite ključ:

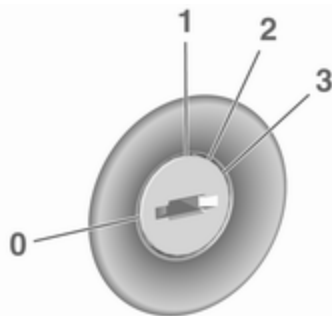

- 0** : izključen kontakt: Nekatere funkcije ostanejo dejavne, dokler ne odstranite ključa ali odprete vozniških vrat, če je bil prej vključen vžig
- 1** : način napajanja dodatnih porabnikov: Ključavnica volana je sproščena, nekatere električne funkcije delujejo, vžig je izključen
- 2** : način vključenega kontakta: Vžig je vključen. Kontrolne lučke se prižgejo in večina električnih funkcij deluje
- 3** : zagon motorja: Ko se začne postopek zagona, spustite tipko

Ključavnica volana

Izvalcite ključ iz stikala vžiga in zavrtite volan, da se zaskoči.

Zakasnitev izklopa

Naslednji elektronski sistemi ostanejo delujoči, dokler se ne odprejo vozniška vrata ali najmanj 10 minut po izključitvi kontakta:

- električno pomična stekla
- električne vtičnice
- električno zložljiva platnena streha

Napajanje Infotainment sistema bo delovalo še 30 minut ali dokler ključa ne odstranite iz ključavnice, ne glede na odpiranje vrat.

Zagon motorja

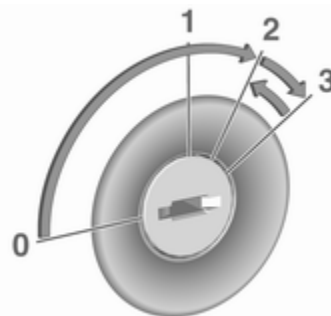

Obrnite ključ v položaj **1**, da se sprosti zaklep volana.

Ročni menjalnik: pritisnite sklopko in zavorni pedal.

Robotiziran ročni menjalnik: pritisnite na zavorni pedal.

Ne dodajajte plina.

Ključ obrnite v položaj **3** in ga takoj sprostite: krmilna elektronika vklopi zaganjač s kratko zakasnitvijo, dokler se motor ne zažene. Glejte "Samodejni vklop zaganjača".

Pred ponovnim zagonom ali za izklop motorja obrnite ključ nazaj v položaj 0.

Med delovanjem funkcije Autostop lahko motor zažene s pritiskom na stopalko sklopke.

Zagon motorja pri nizkih temperaturah

Zagon motorja brez dodatnih grelnikov je mogoč pri temperaturi do $-30\text{ }^{\circ}\text{C}$.

Za zagon je potrebno olje pravilne viskoznosti, pravo gorivo, opravljeni servisi in dovolj poln akumulator vozila.

Samodejni vklop zaganjalnika

Ta funkcija upravlja postopek zaganjanja motorja. Vozniku ni treba držati ključa v položaju 3. Po zasuku ključa v položaj za zagon sistem zaganja motor samodejno, dokler motor ne vžge. Zaradi postopka preverjanja pride do zagona motorja po kratki zakasnitvi.

Če motor ne vžge, so za to možni naslednji vzroki:

- pedal sklopke ni pritisnjen (ročni menjalnik)
- zavorna stopalka ni pritisnjena (robotiziran ročni menjalnik)
- zakasnitev reakcije

Ogrevanje motorja s turbinskim polnilnikom

Po zagonu je lahko kratek čas na voljo omejen navor motorja, zlasti če je bil motor hladen. Ta omejitev omogoči mazalnemu sistemu popolno zaščito motorja.

Prekinitev napajanja z gorivom v potisnem hodu

Dostava goriva se v potisnem hodu za boljše zaviranje motorja samodejno prekine npr. pri spustu ali zaviranju.

Ovisno od voznih razmer lahko pride do prekinitve napajanja z gorivom v potisnem hodu.

Sistem Stop-start

Stop-start sistem prispeva k prihranku goriva in zmanjšanju emisij. Takoj, ko to pogoji dovoljujejo (premikanje vozila s majhno hitrostjo, zaustavitev, npr. pred semaforjem ali med zastojem v prometu), zaustavi motor.

Pri vozilih z ročnim menjalnikom se motor zažene samodejno, takoj ko pritisnete na sklopko.

Pri vozilih z robotiziranim ročnim menjalnikom se motor zažene samodejno, takoj ko sprostite zavorni pedal.

Senzor stanja akumulatorja vozila skrbi, da se funkcija Autostop izvaja le, ko je akumulator vozila dovolj poln za ponovni zagon motorja.

Vklop

Stop-start sistem je na razpolago takoj po zagonu motorja in speljevanju vozila in ko so izpolnjeni prej navedeni pogoji.

Izklop



Start-stop sistem lahko ročno izklopite s pritiskom (A). Ko je funkcija izključena, LED lučka v tipki ugasne.

Autostop

Vozila z ročnim menjalnikom

Če se vozilo premika počasi ali stoji, lahko funkcijo Autostop vključite na naslednji način:

- Pritisnite stopalko sklopke.
- Prestavite ročico v nevtralni položaj.
- Spustite stopalko sklopke.

Motor se zaustavi, vžig pa ostane vklopljen.

Vozila z robotiziranim ročnim menjalnikom

Če vozilo stoji na mestu s pritisnjnim zavornim pedalom, se Autostop vklopi samodejno.

Motor se zaustavi, vžig pa ostane vklopljen.

Sistem Stop-start je onemogočen na klancih, večjih od 12 %.

Prikaz



Funkcijo Autostop označuje kazalec v legi **AUTOSTOP** na števcu vrtljajev motorja.

Med uporabo funkcij Autostop ostane zmogljivost ogrevanja in zaviranja ohranjena.

Pogoji za vklop funkcije Autostop

Stop-start sistem preverja, ali so izpolnjeni vsi od naslednjih pogojev:

- Sistem Stop-start se ne izklopi ročno.
- Pokrov motorja je dobro zaprt.
- Voznikova vrata so zaprta in njegov varnostni pas pripet.
- Akumulator vozila je dovolj poln in v dobrem stanju.
- Motor je ogret.
- Temperatura hladilne tekočine motorja ni previsoka.
- Temperatura izpušnih plinov motorja ni previsoka, npr. po vožnji z visokimi obremenitvami motorja.
- Temperatura okolice je višja od -5°C .
- Sistem klimatske naprave omogoči delovanje funkcije Autostop.

- V zavornem sistemu je zadosten podtlak.
- Vozilo je od zadnjega vklopa funkcije Autostop vozilo najmanj s hitrostjo hoje.

V nasprotnem primeru vklop funkcije Autostop ni mogoč.

Nekatere nastavitve klimatske naprave lahko onemogočajo vklop funkcije Autostop. Za več informacij glejte poglavje "Ogrevanje, prezračevanje, hlajenje" ⇨ 104.

Funkcija Autostop morda ne bo na voljo takoj za tem, ko zapustite avtocesto.

Vpeljavanje novega vozila ⇨ 111.

Zaščita pred izpraznitvijo akumulatorja vozila

V sistem Stop-start je vgrajenih več elementov zaščite akumulatorja vozila pred izpraznitvijo, ki zagotavljajo zanesljive ponovne zagon motorja.

Ukrepi za varčevanje z energijo

Med delovanjem funkcije Autostop je vrsta električnih naprav, npr. ogrevanje zadnjega stekla,

izklopljena ali preklopljena na varčevalni način delovanja. Za varčevanje z energijo se zmanjša hitrost ventilatorja klimatske naprave.

Ponoven ročni zagon motorja

Vozila z ročnim menjalnikom

Za ponovni zagon motorja pritisnite na sklopko.

Če izbirno ročico preklopite iz nevtralnega položaja brez predhodnega pritiska na sklopko, zasveti lučka  ali se prikaže simbol na voznikovem informacijskem zaslonu.

Kontrolna lučka  ⇨ 76.

Vozila z robotiziranim ročnim menjalnikom

Sprostite zavorni pedal ali premaknite izbirno ročico iz **D**, da ponovno zaženete motor.

Ponovni zagon motorja v stop-start sistemu

Za samodejni zagon motorja mora biti prestavna ročica v nevtralni legi.

Če se med trajanjem Autostop funkcije zgodi ena od naslednjih stvari, bo stop-start sistem samodejno zagnal motor:

- Stop-start sistem se izklopi ročno.
- Odpre se pokrov motorja.
- Odpenjanje varnostnega pasu voznika in odpiranje voznikovih vrat.
- Temperatura motorja pade prenizko.
- Stanje napolnenosti akumulatorja vozila je pod določeno ravniho.
- Podtlak v zavornem sistemu ni več ustrezen.
- Vozilo vozi najmanj s hitrostjo hoje.
- Sistem klimatske naprave zahteva zagon motorja.
- Klimatska naprava je vključena ročno.

Če pokrov motorja ni dobro zaprt, se na voznikovem informacijskem centru prikaže opozorilo.

Če je na notranjo vtičnico priključena električna naprava, npr. prenosni CD predvajalnik, lahko med ponovnim zagonom motorja opazimo hipen padec moči.

Parkiranje

Opozorilo

- Ne parkirajte vozila na vnetljivih tleh. Visoka temperatura izpušnega sistema lahko vname tla.
- Vedno zategnite ročno zavoro. Mehansko ročno zavoro zategnite brez pritiskanja gumba na koncu vzvoda. Na klancu jo zategnite trdno, kolikor je mogoče. Istočasno pritisnite zavorni pedal, da bi zmanjšali delovno silo ročne zavore.
- Izklopite motor.
- Če vozilo parkirate na ravnem ali v klancu navzgor, prestavite v prvo prestavo in šele nato izvlecite kontaktni ključ. Na

klancu navzgor obrnite kolesa proti cestišču.

Če vozilo parkirate v klancu navzdol, prestavite v vzvratno prestavo in šele nato izvlecite kontaktni ključ. Na klancu navzdol obrnite kolesa stran od cestišča.

- Zaprite okna in sončno streho.
- Kontaktni ključ odstranite iz kontaktnega stikala. Obrnite volan do zaskoka.

Pri vozilih z robotiziranim ročnim menjalnikom lahko ključ izvlečete iz kontaktne ključavnice samo, ko je vklopljena ročna zavora.

- Zaklenite vozilo.
- Vklopite alarmno napravo.
- Hladilni ventilator lahko deluje tudi po izklopu motorja ⇨ 140.

Svarilo

Po vožnji z visokim številom vrtljajev ali z visoko obremenitvijo motorja, pustite pred izklopom

motor obratovati še 30 sekund na prostem teku, da bi zaščitili turbo polnilec.

Opomba

V primeru nesreče s sprožitvijo varnostnih blazin se motor v določenem času samodejno ugasne, če se vozilo ustavi.

Izpušni plini

⚠ Nevarnost

Izpušni plini vsebujejo strupen ogljikov monoksid, ki nima ne vonja ne barve. Vdihavanje je smrtno nevarno!

Če imate občutek, da v potniški prostor prodirajo izpušni plini, odprite okno. Napako dajte nemudoma odpraviti strokovnjakom v servisni delavnici.

Izogibajte se vožnji z odprtimi vrati prtljažnika, ker lahko v potniški prostor prodirajo izpušni plini.

Katalizator

Katalizator zmanjša delež škodljivih sestavin v izpušnih plinih.

Svarilo

Uporaba ostalih gradacij goriv, ki niso podana na straneh ⇨ 131, ⇨ 187 utegne poškodovati katalizator in elektronske komponente.

Neizgorelo gorivo pregreje in poškoduje katalizator. Zato se izogibajte nepotrebnemu dolgemu aktiviranju zaganjača, vožnji "do zadnje kaplje goriva" in zaganjanju motorja s porivanjem ali vleko.

V primerih neenakomernega teka hladnega motorja, občutno zmanjšane zmogljivosti motorja ali drugih nenavadnih motenj nemudoma poiščite servisno delavnico. V nujnih primerih lahko za kratek čas nadaljujete s počasno vožnjo na nizkem številu vrtljajev motorja.

Ročni menjalnik

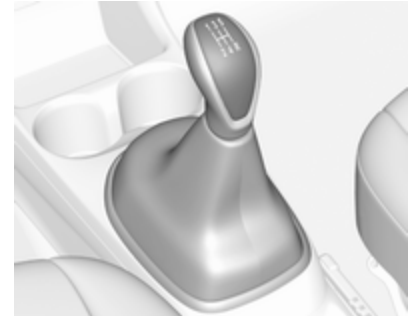

Če želite prestaviti v vzvratno prestavo, pritisnite stopalko sklopke in ročico prestavite v položaj vzvratne prestave.

Če ni možno prestaviti v vzvratno prestavo, ponovno pomaknite ročico v prosti tek, sprostite in še enkrat pritisnite pedal sklopke ter nato ponovno prestavite v vzvratno prestavo.

Sklopke ne izpusite po nepotrebnem.

Pri prestavljanju pritisnite pedal sklopke do konca. Med vožnjo naj noga ne počiva na pedalu sklopke.

Svarilo
Vožnja s počivanjem roke na prestavni ročici je močno odsvetovana.

Opozorjanje na preklap v višjo prestavo ⇨ 76.

Sistem Stop-start ⇨ 113.

Robotiziran ročni menjalnik

Robotiziran ročni menjalnik omogoča ročno prestavljanje (ročni način prestavljanja) ali avtomatsko prestavljanje (avtomatski način prestavljanja), oba pa spremlja samodejno upravljanje sklopke.

Ročno prestavljanje je mogoče s tapkanjem izbirne ročice v ročnem načinu prestavljanja.

Opomba

Pri odklepanju ali odpiranju vrat vozila lahko zaslišite zvok, ki ga sproži hidravlični sistem.

Prikazovalnik menjalnika

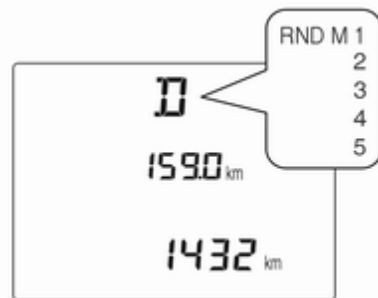

V avtomatskem načinu prestavljanja program vožnje prikazuje **D** na vznikovem informacijskem zaslonu.

V ročnem načinu prestavljanja sta prikazana **M** in številka izbrane prestave.

R prikazuje vzvratno prestavo.

N prikazuje nevtralno prestavo.

Zagon motorja

Za zagon motorja pritisnite zavorni pedal, če menjalnik ni v položaju **N**.

Ob zagonu menjalnik samodejno preklopi v **N**. Lahko pride do rahle zakasnitve.

Zagon ni možen, če so vse zavorne luči pregorele.

Izbirna ročica

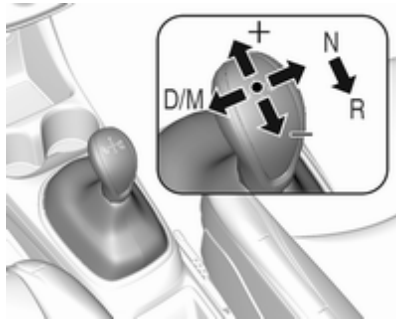

Ročico potisnite v zeleni položaj vedno do konca, kolikor je mogoče. Po sprostitvi se izbirna ročica vrne v sredinski položaj.

Opomba

Izbirne ročice ne prestavite v vmesni položaj. Če prestave ne preklopite do konca v ustrezni položaj, lahko so

povzroči okvaro in na voznikovem informacijskem zaslonu se prikaže koda napake 81.

Izbirno ročico prestavite v sredinski položaj. Po kratkem času se na voznikovem informacijskem zaslonu prikaže N, sistem pa bo znova deloval normalno.

Opozorila in obvestila o vozilu ⇨ 85.

- N** : Nevtralno - prosti tek
- D/M** : preklap med avtomatskim (**D**) in ročnim (**M**) načinom prestavljanja. Prikazovalnik menjalnika prikazuje **D** ali **M** pri izbrani prestavi
- +** : prestavljanje v višjo prestavo v ročnem načinu prestavljanja
- : prestavljanje v nižjo prestavo v ročnem načinu prestavljanja
- R** : vzvratna prestava. Vklopite jo le pri mirujočem vozilu

Če izbirno ročico premaknete iz **R** v levo, se neposredno vklopi **D**.

Če izbirno ročico premaknete iz **D** v **+** ali **-**, se izbere ročni način prestavljanja **M** in menjalnik prestavi.

Speljevanje

Pritisnite na zavorni pedal in prestavite izbirno ročico v **D/M** ali **R**. Če je izbran **D**, je menjalnik v avtomatskem načinu prestavljanja in v prvi prestavi. V položaju **R** ostane vklopljena vzvratna prestava. Ko sprostite zavorni pedal, se vozilo začne pomikati.

Če želite speljati, ne da bi pritisnili stopalko zavore, izbirno ročico premaknite v položaj **D** ali **R**. Na voznikovem informacijskem zaslonu bo kratek čas utripala ikona **D** ali **R**. Pospešujte toliko časa, da začne utripati **D** ali **R**. Izbrana prestava je nastavljena in vozilo spelje.

Če stopalke za plin ne pritisnete, dokler na voznikovem informacijskem zaslonu utripa **D** ali **R**, menjalnik ne prestavi v prestavo.

Ustavljanje vozila

Pri **D** je izbrana prva prestava in sklopka se sprosti, ko se vozilo ustavi. V položaju **R** ostane vklopljena vzvratna prestava.

Zaviranje z motorjem

Samodejni način

Pri vožnji po klancu navzdol robotiziran ročni menjalnik ne vklopi v višjo prestavo, dokler motor ne doseže zelo visokega števila vrtljajev. Med zaviranjem vklopi Easytronic pravočasno v nižjo prestavo.

Ročni režim

Da boste dodobra izkoristili motorno zaviranje pri vožnji po klancu navzdol, pravočasno prestavite v nižjo prestavo. Preklop v ročni način prestavljanja je mogoče samo pri vklopljenem motorju.

Speljevanje z zanihanjem vozila

Zanihati smete le vozilo, ki je obtičalo v pesku, blatu, snegu ali v luknji. Večkrat pretaknite iz položaja **R** v **D** in nazaj. Pedala za plin ne pritiskajte sunkovito in število vrtljajev motorja naj bo čim nižje.

Parkiranje

Zadnja izbrana prestava (glejte prikazovalnik menjalnika) ostane izbrana tudi pri izklopu vžiga. Če je izbirna ročica v položaju **N**, ni vklopljena nobena prestava.

Zato pri izklopu vžiga vedno uporabite ročno zavoro. Če ročne zavore ne uporabite, utripa **P** na prikazovalniku menjalnika in ključa ni mogoče odstraniti iz stikala za vžig. **P** preneha utripati na prikazovalniku menjalnika, takoj ko uporabite ročno zavoro.

Po izključitvi kontakta menjalnik ne reagira na pretikanje izbirne ročice (ne vklaplja izbranih prestav).

Ročni način prestavljanja

Pri izbiri višje prestave pri prenizkem številu vrtljajev motorja ali pri izbiri nižje prestave pri previsokem številu vrtljajev motorja menjalnik ne bo vklopil izbrane prestave. To prepreči prenizko ali previsoko število vrtljajev motorja. Utripata **M** in številka izbrane prestave, nato se znova prikaže trenutna prestava.

Ko pade število vrtljajev na kritično nizko vrednost, menjalnik samodejno vklopi nižjo prestavo.

Pri pomiku v **+** ali **-** v samodejnem načinu, preklopi menjalnik na ročni način in vklopi ustrezno prestavo.

Znak menjave prestave

Simbol **▲** s številko poleg njega se prikaže, kadar je priporočeno menjati prestavo zaradi varčevanja z gorivom.

Znak za prestavljanje se pojavi samo v ročnem načinu prestavljanja.

Elektronsko krmiljeni vozni programi

Adaptivni programi samodejno prilagodijo prestavljanje voznim pogojem primerno, kot so npr. vleka prikolice, visoke obremenitve in vožnja po strmih klancih.

Napaka

Za zaščito robotiziranega ročnega menjalnika se sklopka popolnoma stakne pri zelo visokih temperaturah sklopke s samodejnim pogonom.

V primeru motenj v delovanju se prižge kontrolna lučka . Pojavi se tudi opozorilo na voznikovem informacijskem zaslonu. Opozorila in obvestila o vozilu ⇨ 85.

Nadaljnja vožnja je omejena ali ni mogoča, odvisno od napake.

Napako dajte nemudoma odpraviti strokovnjakom v servisni delavnici.

Zavore

Hidravlika zavor ima dva med seboj neodvisna zavorna kroga.

Če en zavorni krog odpove, je vozilo še vedno možno zavreti z drugim krogom. V tem primeru pride do zavornega učinka pri močnem pritisku zavornega pedala do tal. Za obračanje volana je potrebna znatno večja sila. Zavorna pot se pri tem podaljša. Pred nadaljevanjem vožnje poiščite servisno delavnico.

Pri izključenem motorju se po enem ali dveh pritiskih na zavorni pedal izgubi učinek zavornega servo-ojačevalnika. Zavorni učinek se pri tem ne zmanjša, vendar je zavorni pedal potrebno pritisniti bistveno močnejše. Na to pazite posebej pri vleki.

Kontrolna lučka  ⇨ 76.

Sistem proti blokiranju koles

ABS preprečuje blokiranje koles pri zaviranju.

Takoj ko kolo teži k blokiranju, prične ABS regulirati (zniževati) zavorni tlak. Vozilo ostane krmljivo tudi pri zelo silnem zaviranju.

Delovanje ABS sistema prepoznate po značilnem zvoku regulacijske črpalke in pulziranju zavornega pedala.

Zaviranje bo najučinkovitejše, če boste zavorni pedal kljub močnemu pulziranju ves čas pritiskali do konca. Pedala ne spuščajte.

Po speljevanju sistem izvede samopreizkus, ki ga morda lahko slišite.

Kontrolna lučka  ⇨ 76.

Prilagodljive zavorne luči

Pri silnem in naglem zaviranju utripajo vse tri zavorne luči med delovanjem sistema ABS.

Napaka

⚠ Opozorilo

V primeru motenj v ABS sistemu so kolesa pri silnejšem zaviranju nagnjena k blokiranju, kar povzroči zanašanje vozila. Poleg tega odpovedo tudi druge, prej opisane prednosti ABS sistema. Vozilo je tedaj med zaviranjem težje krmljivo.

Napako dajte nemudoma odpraviti strokovnjakom v servisni delavnici.

Ročna zavora

Mehanska ročna zavora

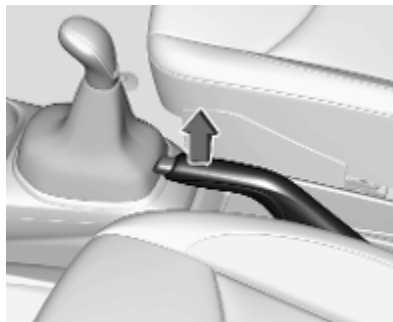
**⚠ Opozorilo**

Vedno trdno zategnite ročno zavoro brez pritiskanja na sprostitveni gumb. Na klancu jo zategnite trdno, kolikor je mogoče.

Če želite sprostiti ročno zavoro, ročico nekoliko privzdignite, pritisnite gumb na ročici in spustite ročico do konca navzdol.

Istočasno pritisnite zavorni pedal, da bi zmanjšali delovno silo ročne zavore.

Kontrolna lučka  ↷ 76.

Zavorna pomoč

Pri naglem in silnem pritisku zavornega pedala se sprosti maksimalen zavorni pritisk, ki omogoči najkrajšo možno zavorno pot.

Med silnim zaviranjem ne popuščajte zavornega pedala. Takoj ko spustite zavorni pedal, je sproščanje maksimalne zavorne sile deaktivirano.

Pomoč pri speljevanju na vzponu

Sistem pomaga preprečiti nepričakovano premikanje pri vožnji v klancu.

Ko po ustavitvi v klancu spustite zavorni pedal, ostanejo zavore vklopljene še 2 sekundi. Zavore

samodejno popustijo, kakor hitro vozilo začne pospeševati ali po 2 sekundah časa pridržanja.

Pomoč pri speljevanju na vzponu je aktivna, samo kadar motor deluje.

Vozni kontrolni sistemi

Sistem proti zdrsuh pogonskih koles

Sistem proti zdrsuh koles (TC) je del elektronskega stabilnostnega nadzora (ESC).

TC izboljšuje stabilnost vozila v vseh voznih situacijah neodvisno od površine vozišča ali lepenja pnevmatik s preprečevanjem zdrsavanja pogonskih koles.

Če prične zdrsavati pogonsko kolo, se zmanjša izhodni navor motorja in zdrsavajoče kolo se zavira. S tem se znatno izboljša stabilnost vozila na spolzkih cestah.



TC je pripravljen za delovanje po zagonu motorja, potem ko ugasne kontrolna lučka .

Medtem, ko deluje TC,  utripa.

Opozorilo

Ta sistem je del varnostne opreme, ki naj Vas ne spodbuja k tveganemu načinu vožnje.

Prilagodite hitrost vozila razmeram na cesti primerno.

Izklop



Po želji lahko TC izklopite: na kratko pritisnite .



Sveti kontrolna lučka .

Ko je TC izklopljen, ESC ostane vklopljen.

TC ponovno vklopite s ponovnim pritiskom .

TC se ponovno vklopi z naslednjo vključitvijo kontakta.

Napaka

V primeru napake sistema neprekinjeno sveti kontrolna lučka  in na vozniškem informacijskem zaslonu se prikaže sporočilo ali opozorilna koda. Sistem ne deluje.

Napako dajte nemudoma odpraviti strokovnjakom v servisni delavnici.

Elektronski stabilnostni nadzor

Elektronski stabilnostni nadzor (ESC) izboljšuje stabilnost vozila v vseh voznih situacijah neodvisno od površine vozišča ali lepenja pnevmatik.

V trenutku, ko zazna težnjo po zanašanju ali zdrsanju zadnjega dela vozila (pri podkrmiljenju ali prekrmiljenju), se zmanjša navor motorja in prične se namensko zaviranje vsakega kolesa posebej.

ESC deluje vzporedno s sistemom proti zdrsu pogonskih koles (TC). Preprečuje zdrsanje pogonskih koles.



ESC je pripravljen za delovanje po zagonu motorja, potem ko ugasne kontrolna lučka .

Medtem, ko deluje ESC,  utripa.

Opozorilo

Ta sistem je del varnostne opreme, ki naj Vas ne spodbuja k tveganeemu načinu vožnje.

Prilagodite hitrost vozila razmeram na cesti primerno.



Kontrolna lučka   77.

Izklop



Za športen slog vožnje lahko ESC izklopite:

Pritisnite gumb  in ga držite najmanj 5 sekund. Sveti kontrolna lučka .

ESC ponovno vklopite s ponovnim pritiskom . Če je bil sistem TC predhodno onemogočen, se vklopita TC in ESC.  in  se izklopita, ko znova vklopite TC in ESC.

ESC se ponovno vklopi z naslednjo vključitvijo kontakta.

Napaka

V primeru napake sistema neprekinjeno sveti kontrolna lučka  in na voznikovem informacijskem zaslonu se prikaže sporočilo ali opozorilna koda. Sistem ne deluje.

Napako dajte nemudoma odpraviti strokovnjakom v servisni delavnici.

Mestni način

Mestni način je funkcija, ki omogoča lažje upravljanje volana pri nižjih hitrostih, npr. pri mestni vožnji ali parkiranju. Za več udobja se poveča podpora vozniku pri upravljanju volana.

Vklop



Medtem ko teče motor, pritisnite . Sistem deluje od mirovanja do hitrosti 60 km/h in tudi v vzvratni prestavi. Po prekoračitvi te hitrosti sistem preklopi v normalni način. Če je mestni način vključen, se samodejno vklopi pri hitrosti pod 60 km/h.

Osvetljena LED dioda v tipki za mestni način označuje, da je sistem aktiven, in na voznikovem informacijskem zaslonu se pojavi sporočilo.

Mestni način ostane aktiven tudi med funkcijo Autostop, vendar deluje le med tekom motorja.

Sistem Stop-start  113.

Izklop

Pritisnite . Lučka LED v gumbu ugasne.

Ob vsakem zagonu motorja se mestni način izključi.

Preobremenitev

Pri večjih obremenitvah volana, npr. ob daljšem manevriranju pri parkiranju ali med mestno vožnjo, se sistem v izogib pregrevanju izključi. Upravljanje z volanom poteka v normalnem načinu, dokler se mestni način ne vključi samodejno.

Napaka



V primeru motenj v sistemu zasveti kontrolna lučka .

Opozorila in obvestila o vozilu ⇨ 85.

Sistemi za pomoč vozniku

 Opozorilo

Sistemi za pomoč vozniku so razviti za podporo vozniku in niso zamenjava za voznikovo pozornost.

Voznik sprejema med vožnjo vozila polno odgovornost.

Pri uporabi sistemov za pomoč vozniku vedno upoštevajte dejanske razmere v prometu.

Regulator hitrosti

Z regulatorjem hitrosti lahko shranite in ohranite hitrost med pribl. 25 km/h to 170 km/h. Pri bolj strmih vzponih ali spustih je možno odstopanje od shranjene hitrosti.

Zastran varnostnih razlogov se regulatorja hitrosti ne more aktivirati, dokler vsaj enkrat ne pritisnete zavornega pedala. Vkllop v 1. prestavi ni možen.

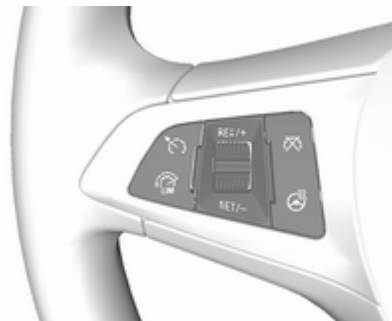



Ne uporabljajte regulatorja hitrosti, če vožnja z enakomerno hitrostjo ni priporočljiva.

Pri vozilih z robotiziranim ročnim menjalnikom je regulator hitrosti mogoče vklopiti v samodejnem ali ročnem načinu.

Kontrolna lučka  ⇨ 79.

Vkllop sistema



Pritisnite  in kontrolna lučka  na instrumentni plošči zasveti belo.

Aktiviranje funkcionalnosti

Pospešite do zelene hitrosti, obrnite kolesce v **SET/-**; trenutna hitrost je shranjena in vzdrževana. Kontrolna lučka  na instrumentni plošči zasveti zeleno. Nastavljena hitrost je prikazana na zaslonu. Pedal za plin lahko tedaj spustite.

Hitrost vozila lahko povišate s pritiskom pedala za plin. Ko pedal spustite, je prej shranjena hitrost zopet priklicana.

Regulator hitrosti ostane dejaven med prestavljanjem.

Pospeševanje



Pri vključenem regulatorju hitrosti zadržite kolesce v **RES/+** ali pa ga večkrat na kratko potisnite v **RES/+**: hitrost se enakomerno ali postopoma zvišuje.

Drugače: pospešite do zelene hitrosti in jo shranite z obratom kolesca v **SET/-**.

Upočasnjevanje

Pri vključenem regulatorju hitrosti zadržite kolesce v **SET/-** ali pa ga večkrat na kratko potisnite v **SET/-**: hitrost se enakomerno ali postopoma znižuje.

Deaktiviranje funkcionalnosti

Pritisnite  in kontrolna lučka  na instrumentni plošči zasveti belo. Regulator hitrosti je izklopljen. Zadnja shranjena hitrost se shrani v pomnilniku in jo je mogoče vnovič izbrati.



Samodejni izklop:

- Hitrost vozila je nižja od približno 25 km/h.
- Ko pritisnete zavorni pedal.
- Ko pritisnete pedal sklopke za nekaj sekund.
- Izbirna ročica je v **N**.
- Število vrtljajev motorja je v zelo nizkem območju.
- Pri posredovanju sistema proti zdrsu koles ali elektronskega stabilnostnega nadzora.

Priklic shranjene hitrosti

Obrnite kolesce v **RES/+** pri hitrosti nad 25 km/h. Ohranila se bo novo nastavljena hitrost.

Izklop sistema

Pritisnite  in kontrolna lučka  na instrumentni plošči se izklopi. Shranjena hitrost je izbrisana.

S pritiskom na  vklopite omejevalnik hitrosti ali izklopite vžig ter hkrati izklopite regulator hitrosti in izbrišete shranjeno hitrost.

Omejevalnik hitrosti

Omejevalnik hitrosti preprečuje prekoračitve prednastavljene najvišje hitrosti.



Najvišjo hitrost lahko nastavite na hitrost nad 30 km/h.

Voznik lahko pospeši samo do prednastavljene hitrosti. Pri vožnji po klancu navzdol lahko pride do odstopanj od omejene hitrosti.

Prednastavljena omejitev hitrosti je prikazana voznikovem informacijskem zaslonu, ko je sistem dejaven.

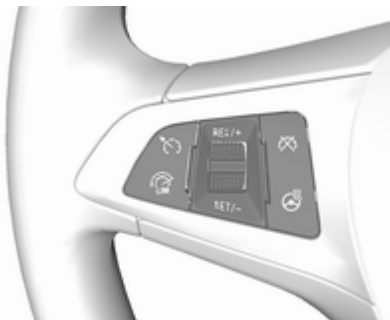
Vklop sistema



Pritisnite . Če je regulator hitrosti že vključen, se izklopi, ko se aktivira omejevalnik hitrosti, kontrolna lučka  pa ugasne.

Nastavitev omejitve hitrosti

Ko je dejaven omejevalnik hitrosti, držite kolesce v položaju **RES/+** ali pa ga večkrat na hitro obrnete **RES/+**,

dokler na voznikovem informacijskem zaslonu ni prikazana zelena najvišja hitrost.

Lahko pa tudi pospešite do zelene hitrosti, na hitro obrnete kolesce v položaj **SET/-**; trenutna hitrost se shrani kot najvišja hitrost. Omejitev hitrosti se prikaže na voznikovem informacijskem zaslonu.

L 96 

Spremenite omejitev hitrosti

Pri dejavnem omejevalniku hitrosti obrnite kolesce v položaj **RES/+** za zvišanje ali **SET/-** za znižanje najvišje hitrosti.

Preseganje omejitve hitrosti

Če vozilo preseže omejitev hitrosti brez voznikovega posredovanja, bo prikaz hitrosti na voznikovem informacijskem zaslonu začel utripati, oglasil pa se bo tudi opozorilni zvok.

V nujnih primerih je dopustno prekoračiti omejitev hitrosti s pritiskom pedala za plin naglo prek točke upora in skoraj do skrajne lege.

Če sprostite pedal za plin, se omejevalnik hitrosti ponovno vključi, ko hitrost vozila pade pod nastavljeno hitrost.

Deaktiviranje funkcionalnosti

Pritisnite : omejevalnik hitrosti se izklopi in vozilo lahko vozite brez omejitve hitrosti.

Omejena hitrost se shrani in prikaže v oklepajih na voznikovem informacijskem zaslonu. Prav tako se pojavi ustrezno sporočilo.

Vnovičen vklop omejitve hitrosti

Obrnite kolesce za izbiro v položaj **RES/+**. Dosežena bo shranjena omejitev hitrosti.

Izklop sistema

Pritisnite  in prikaz omejitve hitrosti na voznikovem informacijskem zaslonu ugasne. Shranjena hitrost je izbrisana.

S pritiskom na  za vklop regulatorja hitrosti izklopite tudi omejevalnik hitrosti, zato se shranjena hitrost izbriše.

Pri izklopu vžiga se izklopi tudi omejevalnik hitrosti, vendar pa hitrostna omejitev ostane shranjena do naslednjega vklopa omejevalnika hitrosti.

Parkirni pomočnik

Zadnji parkirni pomočnik

Opozorilo

Voznik je tisti, ki nosi polno odgovornost za parkirni manevar.

Med vzvratno vožnjo in uporabo zadnjega parkirnega pomočnika se vedno prepričajte, da je okolica prosta.

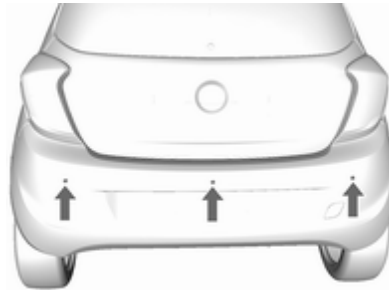

Zadnji parkirni pomočnik poenostavlja parkiranje z merjenjem razdalje med vozilom ter oviro za vozilom. Voznika opozarjajo zvočni in vizualni signali.

Sistem vsebuje tri senzorje, vgrajene v zadnjem odbijaču.

Vklop

Pri vklopu vzvratne prestave je sistem parkirnega pomočnika samodejno pripravljen za delovanje.

Prikaz

Sistem z zvočnimi signali opozori voznika na potencialno nevarno oviro za vozilom. Interval (presledek) med



piski se krajša s krajšanjem razdalje od ovire. Ko je razdalja med vozilom in oviro le še približno 40 cm, postane zvok neprekinjen.

Izklop

Sistem se samodejno izključi, ko pretaknete iz vzvratne prestave.

Sistem po možnosti ne zazna ovir pri hitrosti vožnje nad 10 km/h.

Napaka

V primeru napake sistema zasveti kontrolna lučka  na instrumentni plošči  77.

Dodatno: če sistem ne deluje zaradi začasnih motenih razmer kot npr. zasneženi senzorji, sveti .

Splošno o sistemih parkirnih pomočnikov

⚠ Opozorilo

Razne odsevne površine predmetov ali oblačil ter zunanji viri glasnega zvoka utegnejo povzročiti, da sistem ne zazna ovire.

Posebno pozorni morate biti na zelo nizke ovire, ki utegnejo poškodovati dele podvozja vozila.

Svarilo

Če so senzorji zamazani ali prekriti, npr. s snegom ali ledom, se lahko zmanjša učinkovitost sistema.

Učinkovitost sistema parkirnega pomočnika se lahko zmanjša zaradi težke obremenitve.

Če so v bližini višja vozila (npr. terenska vozila, mini Van vozila, dostavna vozila), veljajo posebni

pogoji. Zaznavanje ovir in pravilno prikazovanje razdalje v višjem delu teh vozil ni zagotovljeno.

Ovire z majhno odsevno površino (npr. ozki predmeti ali mehki predmeti) sistem morda ne zmore zaznati.

Sistemi parkirnega pomočnika ne zaznavajo ovir izven območja zaznavanja.

Opozorjanje o menjavi voznega pasu

Sistem zaznavanja menjave voznega pasu opazuje oznake voznega pasu, na katerem se vozilo vozi, prek sprednje kamere. Sistem zazna menjavo oz. izhod iz voznega pasu in opozori voznika v primeru nenamerne menjave voznega pasu z vidnim in zvočnim signalom.



Predpogoj za zaznavo nenamerne menjavanja voznega pasu je:

- Smerniki ne delujejo.
- Zavorni pedal ne deluje.
- Ni dejavnega pospeševanja.
- Ni dejavnega obračanja volana.

Če voznik izvaja ta dejanja, opozorilo ne bo izdano.

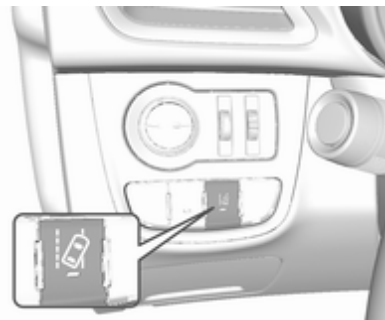
Vklop



Sistem za opozorilo o nenamerni menjavi voznega pasu se aktivira s pritiskom . LED v stikalu označuje, da je sistem vključen. Kadar kontrolna lučka  na instrumentni plošči sveti zeleno, je sistem pripravljen na delovanje.

Sistem deluje le pri hitrosti nad 56 km/h in če so na cestišču oznake voznega pasu.

Ko sistem zazna nenamerno menjavanje voznega pasu, začne kontrolna lučka  utripati rumeno. Istočasno se aktivira tudi zvočni signal.



Izklop

Za izklop sistema pritisnite , LED indikator v tipki ugasne.

Pri hitrosti pod 56 km/h sistem ne deluje.

Napaka

Sistem zaznavanja menjave voznega pasu ne deluje pravilno v naslednjih primerih:

- Vetrobransko steklo ni čisto.
- Nastale so neugodne vremenske razmere, npr. naliv, sneg, neposredna sončna svetloba ali senca.

Sistem ne deluje, če ne zaznava označbe voznega pasu.

Gorivo

Goriva za bencinske motorje



Uporabljajte samo neosvinčeno gorivo, ki ustreza evropskemu standardu EN 228, ali pa enakovredno gorivo.

Motor lahko deluje z gorivom, ki vsebuje do 10 % etanola (npr. z vrsto E10).

Uporabljajte goriva z ustreznim oktanskim številom. Nižja oktanska vrednost lahko zmanjša moč motorja in navor ter rahlo poveča porabo goriva.

Svarilo

Ne uporabljajte goriv ali aditivov za goriva, ki vsebujejo kovinske spojine, na primer aditivov na osnovi mangana. Zaradi tega lahko pride do poškodb motorja.

Svarilo

Če uporabite gorivo, ki ni skladno s standardom EN 228 oziroma enakovrednim standardom, lahko pride do nastanka usedlin ali poškodb motorja.

Svarilo

Uporaba goriva z nižjo oktansko vrednostjo od najnižje dovoljene lahko povzroči nekontroliran vžig in poškodbe motorja.

Specifične zahteve glede oktanske vrednosti bencina za posamezne motorje so podane v pregledu podatkov motorjev ⇨ 187. Posebna

nalepka za posamezno državo na loputi rezervoarja goriva lahko nadomesti navedeno zahtevo.

Aditiv za gorivo

Gorivo bi moralo vsebovati detergentne aditive, ki pripomorejo k preprečevanju nabiranja delcev motorja in sistema za gorivo. Čiščenje šob za vbrizgovanje goriva in sesalnih ventilov omogoča pravilno delovanje sistema za nadzor izpustov. V nekaterih državah gorivo ne vsebuje zadostne količine aditiva, da bi to zagotavljalo čistočo šob za vbrizgavanje goriva in sesalnih ventilov. V teh državah je za nekatere motorje treba doliti dodaten aditiv za gorivo, da zagotovite ustrezno čiščenje. Uporabljajte samo aditiv za gorivo, ki je odobren za vodilo.

Aditiv za gorivo dolijte v napolnjen rezervoar za gorivo najmanj vsakih 15.000 km oziroma enkrat letno, kar pride prej. Za več informacij se obrnite na vaš servis.

Prepovedana goriva

Goriva, ki vsebujejo oksigenate, kot so etri in etanoli, ter reformulirano gorivo, so na voljo v nekaterih krajih. Če so ta goriva skladna s predhodno opisano specifikacijo, so sprejemljiva za uporabo. E85 (85 % etanola) in druga goriva, ki vsebujejo več kot 15 % etanola, pa je mogoče uporabiti samo v vozilih s sistemom FlexFuel.

Svarilo

Ne uporabite metanola, ki vsebuje gorivo. Razje lahko kovinske dele sistema za gorivo ter poškoduje plastične in gumijaste dele. Te škode garancija vozila ne pokriva.

Nekatera goriva, večinoma visokooktanska goriva za dirkanje, lahko vsebujejo aditiv za povečanje vsebnosti oktanov, imenovan trikarbonil metil ciklopentadienil mangana (MMT). Ne uporabite teh goriv ali aditivov za gorivom z MMT, saj lahko zmanjšajo življenjsko dobo vžigalne svečke in vplivajo na

delovanje sistema za nadzor izpustov. Kontrolna lučka za okvaro  lahko zasveti ⇨ 75. V tem primeru poiščite strokovno pomoč v servisni delavnici.

Gorivo za delovanje na plin



Utekočinjen naftni plin (UNP) je znan tudi kot LPG (Liquefied Petroleum Gas) ali GPL (Gaz de Pétrole Liquéfié). LPG je znan tudi kot avtoplin.

LPG je mešanica propana in butana. Oktansko število je med 105 in 115, kar je odvisno od deleža butana. LPG je utekočinjen in stisnjen na tlak 5 do 10 bar.

Vrelišče je odvisno od tlaka in mešalnega razmerja. Pri atmosferskem tlaku znaša med -42 °C (čisti propan) in $-0,5\text{ °C}$ (čisti butan).

Svarilo

Sistem deluje pri temperaturi okolice od pribl. -8 °C do 100 °C .

Brezhibno delovanje sistema LPG je mogoče zagotoviti samo s plinom, ki ustreza zahtevam standarda DIN EN 589.

Izbirno stikalo goriva ⇨ 67.

Dotakanje goriva

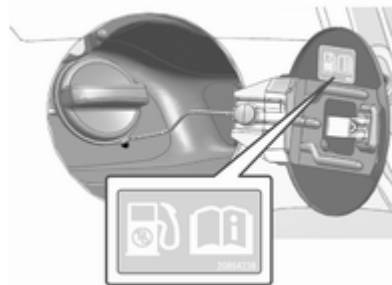

⚠ Nevarnost

Pred točenjem goriva obvezno izklopite kontakt in vse zunanje grelnike z izgorevalno komoro.

Držite se varnostnih predpisov bencinske črpalke, kjer točite gorivo.

⚠ Nevarnost

Bencin je vnetljiva in eksplozivna tekočina. Ne kadite! Gorivu se ne približujte z odprtim ognjem ali iskro.

Če zavohate gorivo v potniškem prostoru vozila, mora biti ta nevaren pojav nemudoma odpravljen v servisni delavnici.

Nalepka s simboli na pokrovčku lijaka za dolivanje goriva prikazuje dovoljene vrste goriva. V Evropi so šobe brizgalnih črpalk polnilnih postaj označene s temi simboli. Dotočite samo dovoljeno vrsto goriva.

Svarilo

Če ste natočili napačno gorivo, ne zaganjajte motorja.

1. Ugasnite motor.



2. Odprite loputo rezervoarja goriva s potegom vzvoda, označenega z bencinsko črpalko (pri levem vogalu voznikovega sedeža na tleh).

Odprtina za dolivanje goriva je na zadnji desni strani vozila.

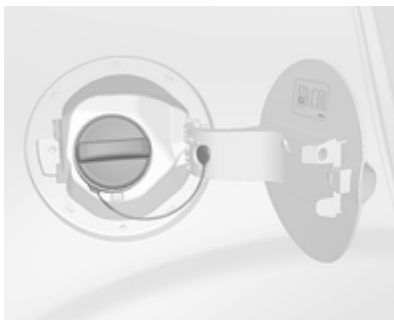

3. Počasi obrnite pokrovček rezervoarja goriva v obratno smer urinega kazalca. Če zaslišite piš uhajajočega zraka, počakajte, da preneha, in šele potem odvijte pokrovček.
4. Snemite pokrovček. Pokrovček je na vozilo pritrjen z vrvico.
5. Pristavite točilno pištolo v izravnanim položaju na odprtino za polnjenje goriva in jo vstavite z rahlo silo.

Za dotakanje goriva vklopite šobo brizgalne črpalke.

Ko se točenje goriva samodejno prekine, je za naknadno dolivanje

mogoče največ dvakrat pritisniti sprožilno ročico točilne pištole.

Svarilo

Razlito gorivo takoj pobrišite.

6. Če želite zapreti pokrovček, ga obračajte v desno, dokler ne slišite klika.
7. Zaprite loputo odprtine, da se slišno zaskoči.

Opomba

Če v hladnem vremenu lopute rezervoarja goriva ni mogoče takoj odpreti, rahlo udarite po loputi. Nato jo poskusite ponovno odpreti.

Polnjenje jeklenk z utekočinjenim naftnim plinom

Držite se varnostnih predpisov bencinske črpalke, kjer točite gorivo.

Polnilni adapter

Ker polnilni sistemi niso standardizirani, potrebujete različne adapterje, ki jih lahko kupite pri distributerjih in pooblaščenih serviserjih za vozila Opel.

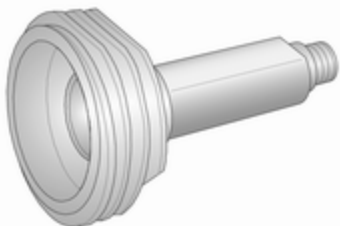

Adapter DISH: Bosna in Hercegovina, Bolgarija, Danska, Estonija, Francija, Grčija, Italija, Hrvaška, Latvija, Litva, Makedonija, Avstrija, Poljska, Portugalska, Romunija, Švedska, Švica, Srbija, Slovaška, Slovenija, Češka, Turčija, Ukrajina, Madžarska

Adapter ACME: Belgija, Nemčija, Irska, Luksemburg, Švica

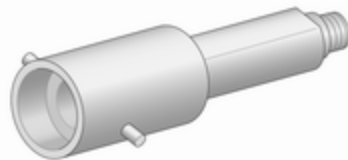
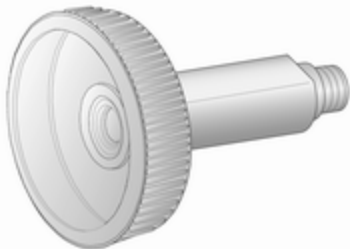

Bajonetni adapter: Nizozemska, Norveška, Španija, Združeno kraljestvo

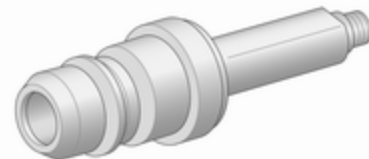

Adapter EURO: Španija

Polnilni ventil za utekočinjen naftni plin je nameščen za loputo za dolivanje goriva.

Odvijte zaščitni pokrovček s polnilnega priključka.

Svarilo

Zaščitni pokrov privijajte in odvijajte samo z roko.

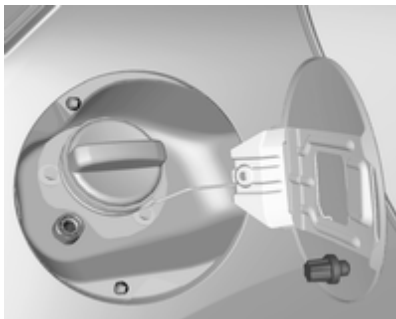

Zaščitni pokrovček je magneten. Med dolivanjem goriva, ga položite na loputo za dolivanje goriva.

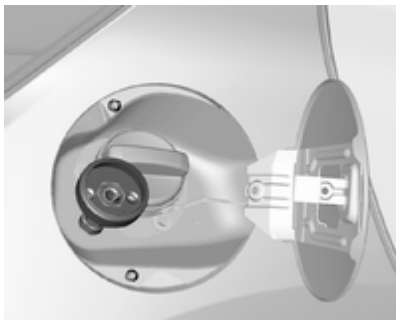

Privijte ustrezen adapter tesno na polnilni priključek.

Adapter ACME: Privijte matico polnilne pištole na adapter. Povlecite ročico za zaklepanje točilne pištole.

Adapter DISH: Namestite točilno pištolo v adapter. Povlecite ročico za zaklepanje točilne pištole.

Bajonetni adapter: Namestite polnilno pištolo v adapter in zasukajte za eno četrtino obrata. Povlecite ročico za zaklepanje točilne pištole.

Adapter EURO: Točilno pištolo pritisnite na adapter. Povlecite ročico za zaklepanje točilne pištole.

Pritisnite tipko na polnilni postaji za utekočinjen naftni plin. Sistem polnjenja se ustavi ali upočasni, ko je napolnjenost jeklenke 80-odstotna (mejna količina polnjenja).

Sprostite gumb na polnilnem sistemu, da zaustavite postopek polnjenja.

Sprostite varovalno ročico in snemite točilno pištolo. Pri tem se lahko majhna količina utekočinjenega naftnega plina sprosti v okolico.

Odstranite adapter in ga spravite v vozilo.

Namestite zaščitni pokrovček, ki preprečuje vstop tujkov v odprtino polnilnega priključka in v sistem.

⚠ Opozorilo

Zaradi zasnove sistema je uhajanje majhne količine utekočinjenega naftnega plina po sprostitvi varovalne ročice neizogibno. Izogibajte se vdihavanju.

⚠ Opozorilo

Iz varnostnih razlogov se jeklenke za utekočinjen naftni plin polnijo le do 80 %.

Večfunkcijski ventil na jeklenki za utekočinjen naftni plin samodejno omeji količino polnjenja. V primeru prekomernega polnjenja odsvetujemo izpostavljanje vozila neposredni sončni svetlobi, dokler se presežna količina plina ne porabi.

Pokrov rezervoarja goriva

Uporabljajte le originalne pokrove rezervoarja goriva.

Nega vozila

Splošne informacije	139
Dodatna oprema in preureditve vozila	139
Shranjevanje vozila	139
Odlaganje izrabljenih vozil	140
Preverjanja na vozilu	140
Potrebno delo	140
Pokrov motorja	140
Motorno olje	141
Hladilna tekočina motorja	142
Tekočina za pranje	143
Zavore	143
Zavorna tekočina	143
Akumulator vozila	144
Zamenjava metlice brisalca	145
Zamenjava žarnic	146
Halogenski žarometi	146
Meglenke	148
Prednji smerniki	149
Zadnje luči	149
Stranski smerniki	150
Tretja zavorna luč	151
Lučka registrske tablice	151
Notranje luči	152
Osvetlitev armaturne plošče	152

Elektronski sistem	152
Varovalke	152
Škatla z varovalkami v motornem prostoru	154
Škatla z varovalkami na armaturni plošči	155
Orodje vozila	157
Orodje	157
Kolesa in pnevmatike	158
Zimske pnevmatike	158
Oznake na pnevmatikah	158
Tlak v pnevmatikah	159
Sistem za nadzor tlaka v pnevmatikah	160
Globina profila	163
Uporaba pnevmatik in koles drugih dimenzij	164
Kolesni pokrovi	164
Snežne verige	164
Komplet za popravilo pnevmatik	165
Zamenjava kolesa	168
Rezervno kolo	170
Zagon s premostitvenimi kabli ...	172
Zagon z zunanjim akumulatorjem	172
Vleka	174
Vleka vozila	174

Nega za zunanji izgled	175
Nega zunanosti vozila	175
Nega notranosti vozila	177

Splošne informacije

Dodatna oprema in preureditve vozila

Priporočamo, da uporabljate originalne dele in dodatno opremo, pri predelavi vozila pa dele, ki jih odobrava proizvajalec za vgradnjo v tip Vašega vozila. Za vse druge izdelke takih ocen nimamo in zanje ne moremo jamčiti, tudi če za nekatere obstojajo uradna dovoljenja.

Kakršno koli poseganje, pretvorba ali druga sprememba standardnih specifikacij vozila (vključno, vendar ne omejeno na spremembe programske opreme in spremembe elektronskih krmilnih enot) lahko razveljavi garancijo družbe Opel. Razen tega lahko tovrstne spremembe vplivajo na sisteme za pomoč vozniku, porabo goriva, emisije CO₂ in druge emisije vozila. Prav tako lahko razveljavijo homologacijo vozila.

Svarilo

Kadar vozilo prevažate z vlakom ali na vlečnem vozilu, se lahko poškodujejo zavesice za blato.

Shranjevanje vozila

Shranjevanje dalj časa

Če nameravate vozilo shraniti za več mesecev:

- Operite in voskajte vozilo.
- Preverite zaščitni sloj voska na podvozju in v motornem prostoru.
- Očistite in konzervirajte gumijasta tesnila.
- Napolnite posodo za gorivo do vrha.
- Zamenjajte motorno olje.
- Izpraznite posodo s tekočino za pranje.
- Preverite hladilno tekočino in zaščito pred zamrzovanjem in rjo.

- Prilagodite tlak v pnevmatikah na predpisano vrednost za maksimalno obremenitev.
- Vozilo parkirajte v suhem in dobro prezračenem prostoru. Prestavite v prvo ali vzvratno prestavo. Preprečite premikanje vozila.
- Ne zategnite ročne zavore.
- Odprite pokrov motorja, zaprite vsa vrata in zaklenite vozilo.
- Odklopite kabel z negativnega pola akumulatorja. Pazite, da sistem (npr. alarmna naprava) ni vključen.

Postavitev vozila nazaj v promet

Ko nameravate vozilo spet voziti:

- Priklopite kabel na negativni pol akumulatorja. Aktivirajte elektroniko elektronsko pomičnih stekel.
- Preverite tlak v pnevmatikah.
- Napolnite posodo s tekočino za pranje.
- Preverite nivo motornega olja.

- Preverite nivo hladilne tekočine.
- Po potrebi namestite registrski tablici.

Odlaganje izrabljenih vozil

Informacije o centrih za obnovo odpadnih vozil in o recikliranju vozil so na voljo na naših spletnih straneh. Ta opravila zaupajte pooblaščenim centrom za obnovo.

Reciklažo vozil s pogonom na plin prepustite servisnim delavnicam, pooblaščenim za servisiranje vozil s plinsko napravo.

Preverjanja na vozilu

Potrebno delo

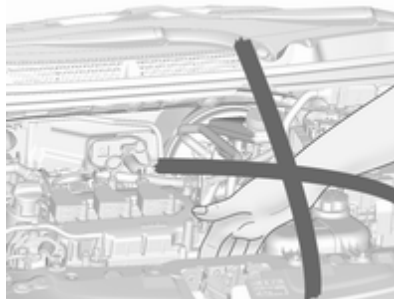

⚠ Opozorilo

Opravite vse preglede v motornem prostoru vedno pri izključenem kontaktu.

Ventilator se utegne vključiti tudi pri izključenem kontaktu.

⚠ Nevarnost

Sistem vžiga deluje pod izredno visoko napetostjo. Delov sistema vžiga se ne dotikajte.

Pokrov motorja

Odpiranje



Potegnite sprostilni vzvod in ga vrnite v prvotni položaj.



Premaknite varnostni zapah proti levi strani vozila in odprite pokrov motorja.

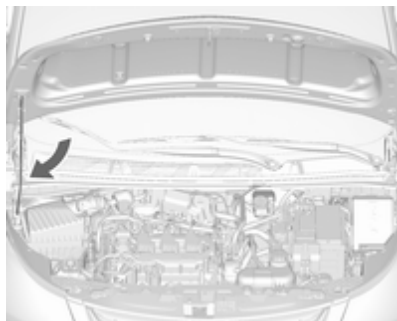

⚠ Opozorilo

Kadar je motor vroč, se podporne palice pokrova motorja dotikajte samo na delu, ki je obložen s peno.

Dvignite pokrov motorja, podporno palico vzemite iz držala in jo pravilno pritrdite na pokrov motorja.

Če se med trajanjem funkcije Autostop odpre pokrov motorja, se motor iz varnostnih razlogov samodejno zažene.

Zapiranje

Preden zaprete pokrov motorja, preverite, ali so vsi pokrovi in čepi pravilno zaprti, nato pa podporno palico pospravite v držalo.

Spustite pokrov motorja z nizke višine (20–25 cm), da se zapahne. Preverite, ali je pokrov pravilno zaprt.

Svarilo

Pokrova motorja ne pritiskajte v zapah, da se izognete udrtinam.

Motorno olje

Redno ročno preverjajte nivo motornega olja, da zagotovo preprečite poškodbo motorja. Prepričajte se, da uporabljate pravilno specifikacijo olja.

Priporočene tekočine in maziva
 ⇨ 179.

Največja poraba motornega olja je 0,6 l na 1000 km.

Nivo olja preverjajte, ko vozilo stoji na ravni podlagi. Motor naj bo pri tem na delovni temperaturi ter izklopljen vsaj 5 minut.

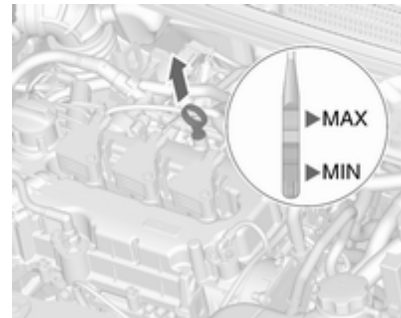

Izvlecite merilno palico in jo obrišite ter vstavite nazaj do konca. Nato jo izvlecite in odčitajte nivo motornega olja.

Če sega sled olja do spodnje oznake **MIN**, je olje potrebno dotočiti.

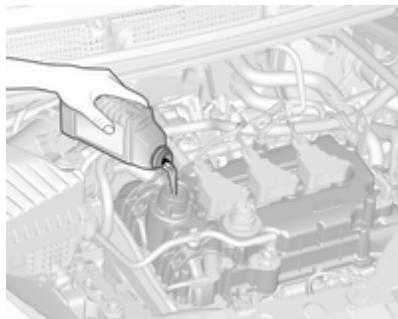

Pri dolivanju motornega olja priporočamo, da uporabite enako olje, ki je bilo dolito pri zadnji menjavi.

Sled olja ne sme preseči oznake **MAX** na merilni palici.

Svarilo

Prekomerno motorno olje mora biti izpraznjeno ali izsesano. Če nivo olja presega največji dovoljeni nivo, ne zaženite vozila in se obrnite servisno delavnico.

Prostornine ⇨ 190.

Namestite in privijte pokrov odprtine.

Hladilna tekočina motorja

Hladilna tekočina zagotavlja zaščito pred zmrzovanjem do pribl. -28°C . V severnih deželah z zelo nizkimi temperaturami zagotavlja tovarniško polnjena hladilna tekočina zaščito pred zmrzovanjem do približno -37°C .

Svarilo

Uporabljajte le odobrene tekočine.

Hladilna tekočina in sredstvo proti zamrznitvi ⇨ 179.

Nivo hladilne tekočine

Svarilo

Prenizek nivo hladilne tekočine utegne povzročiti poškodbe motorja.

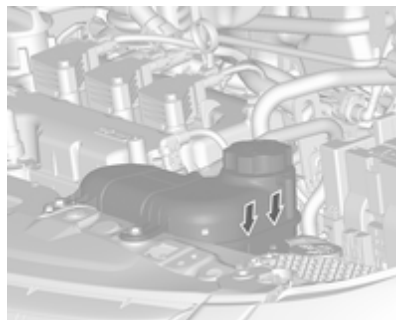

Nivo hladilne tekočine v ekspanzijski posodi mora pri hladnem motorju segati nekoliko nad oznako. Dotočite hladilno tekočino, če je nivo prenizek.

⚠ Opozorilo

Pred odvijanjem pokrova pustite, da se motor ohladi. Pokrov odvijajte previdno, da se lahko tlak v posodi in tlak v okolici izenačita.

Za polnjenje hladilnega sistema uporabite razmerje 1:1 mešanice destilirane vode in hladilne tekočine. Če hladilna tekočina ni na voljo, dolijte destilirano ali pitno vodo. Dobro privijte pokrov. Dajte preveriti koncentracijo hladilne tekočine in odpraviti vzrok izgube hladilne tekočine strokovnjakom v servisni delavnici.

Tekočina za pranje

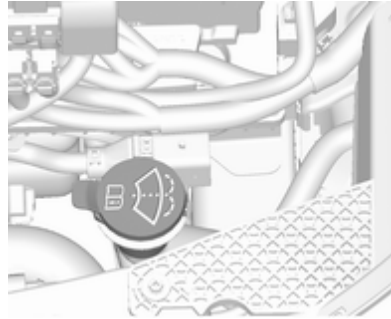

V posodo dolivajte čisto vodo in odobreno čistilno sredstvo z zaščito pred zamrznitvijo.

Svarilo

Samo tekočina za pranje z zadostno koncentrirano mešanico zagotavlja zaščito pri nizki temperaturi ali nenadnem padcu temperature.

Tekočina za pranje ⇨ 179.

Zavore

Ko zavorne obloge dosežejo najmanjšo vrednost, se med zaviranjem zasliši škripanje.

Vožnjo lahko nadaljujete, vendar zamenjajte ploščice, takoj, ko je to izvedljivo.

V prvih nekaj vožnjah po montaži novih zavornih ploščic ne zavirajte po nepotrebnem z veliko silo.

Zavorna tekočina

⚠ Opozorilo

Zavorna tekočina je strupena in jedka. Nikakor ne sme priti v stik z očmi, kožo, tkanino ali lakiranimi površinami.

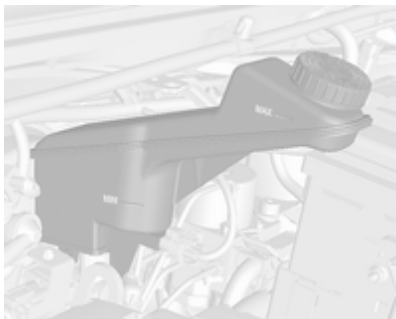

Nivo zavorne tekočine mora biti med oznakama **MIN** in **MAX**.

Če je nivo olja pod oznako **MIN**, obiščite servisno delavnico.

Zavorna tekočina in tekočina sklopke
↻ 179.

Akumulator vozila

Akumulator v Vašem vozilu nima potrebe po vzdrževanju in vozni profil dopušča zadostno polnjenje akumulatorja. Vožnje na kratke razdalje in pogosti zagoni motorja lahko izpraznijo akumulator vozila. Izogibajte se uporabi nepotrebnih električnih naprav.



Baterije in akumulatorji ne spadajo med hišne odpadke. Odlagajte jih na primerni reciklažni zbiralni točki.

Če vozilo ni bilo v uporabi več kot štiri tedne, se je akumulator vozila mogoče izpraznil. Odklopite kabel z negativnega pola akumulatorja.

Akumulator se sme odklopiti in priklopiti le pri izključenem kontaktu.

Zaščita pred izpraznitvijo akumulatorja ↻ 100.

Odklop akumulatorja

Če je treba odklopiti akumulator vozila (npr. zaradi vzdrževalnih del) morate deaktivirati sireno alarma po tem postopku: Vključite in izključite kontakt, nato odklopite akumulator v roku 15-ih sekund.

Zamenjava akumulatorja vozila

Opomba

Vsako odstopanje od navodil, podanih v tem razdelku, lahko povzroči začasno deaktiviranje nepravilno delovanje sistema Stop-start.

Pri menjavi akumulatorja vozila pazite, da ni odprt noben pokrov na pozitivnem polu akumulatorja. Če je pozitivni pol izpostavljen, ga pokrijte z izolirnim pokrovom; negativni pol akumulatorja pa mora biti odprt.

Akumulator zamenjajte le z akumulatorjem iste vrste.

Priporočamo uporabo originalnega Oplovega akumulatorja.

Opomba

Uporaba akumulatorja AGM, ki se razlikuje od originalnega akumulatorja vozila Opel lahko povzroči slabše delovanje.

Priporočamo Vam, da demontažo in montažo akumulatorja vozila prepustite servisni delavnici.

Polnjenje akumulatorja vozila

⚠ Opozorilo

Pri vozilih s sistemom Stop-start poskrbite, da potencial polnjenja ne bo presegel 14,6 V, če uporabite polnilnik za akumulator. V nasprotnem primeru lahko poškodujete akumulator.

Zagon s premostitvenimi kabli
⇨ 172.

Sistem Stop-start ⇨ 113.

Opozorilna nalepka



Pomen simbolov:

- Prepovedano iskrenje, odprt ogenj ali kajenje.
- Vedno uporabljajte zaščito za oči. Eksplozivni plini lahko povzročijo slepoto ali poškodbe.
- Akumulator vozila hranite na otrokom nedosegljivem mestu.
- Akumulator vozila vsebuje žveplovo kislino, ki lahko povzroči slepoto ali hude opekline.
- Za več informacij glejte uporabniška navodila.
- V okolici akumulatorja so lahko prisotni eksplozivni plini.

Zamenjava metlice brisalca

Vetrobransko steklo



Dvignite brisalec. Pritisnite sprostitveni vzvod in odstranite metlico.

Pritrdite metlico brisalca pod rahlim kotom na ročico brisalca in jo pritisknite, da se zaskoči.

Ročico brisalca previdno spustite.

Zadnje steklo



Dvignite brisalec. Potisnite metlico brisalca navzdol, medtem ko jo držite rahlo pod kotom, da se sprostí.

Pritrdite metlico brisalca pod rahlim kotom na ročico brisalca in jo pritisnite, da se zaskoči.

Ročico brisalca previdno spustite.

Zamenjava žarnic

Pred menjavo žarnice izključite kontakt in izklopite njeno stikalo ali zaprite vrata.

Novo žarnico prijemajte le za grlo! Pri tem se ne dotikajte steklene bučke z golimi rokami.

Za zamenjavo uporabite isti tip žarnice.

Zamenjajte žarnice v žarometu s strani motornega prostora.

Preverjanje žarnic

Po zamenjavi žarnice vključite vžig ter prižgite luči in preverite njihovo delovanje.

Halogenski žarometi

Kratke in dolge luči

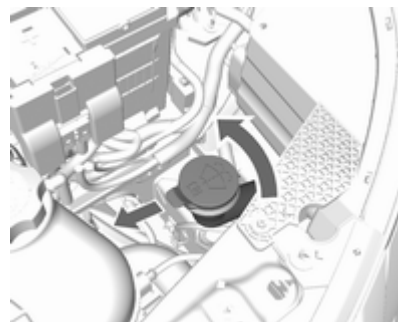

1. Na levi strani vozila: obrnite in povlecite dovodno cev posode za tekočino naprave za pranje vetrobranskega stekla.

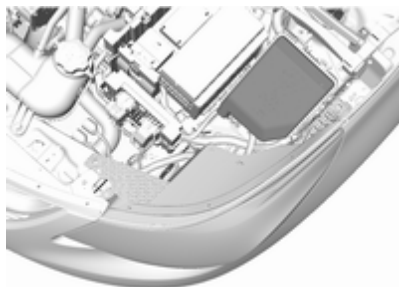

2. Odstranite pokrov omarice z varovalkami (samo na levi strani vozila).

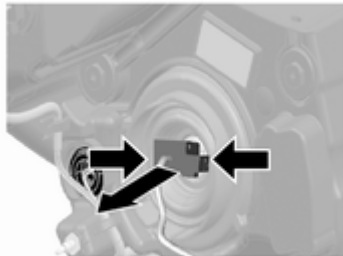

3. Stisnite obe sponki ter vtič priključka odklopite z žarnice.



4. Snemite zaščitni pokrov z žarometu.



5. Stisnite vzmetno sponko in jo odpnite.

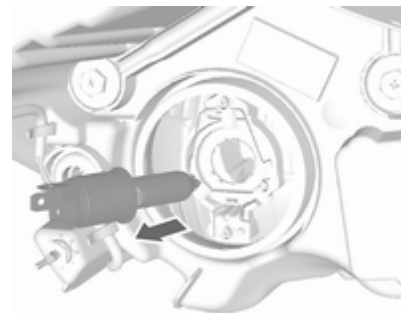

6. Žarnico izvlecite iz žarometu.
 7. Novo žarnico vstavite v žaromet tako, da se jezička ujemata z odprtinama na žarometu.
 8. Spnite vzmetno sponko.
 9. Priprite zaščitni pokrov žarometu na svoje mesto.
 10. Preverite, ali je zaščitni pokrov pravilno nameščen, da preprečuje vdor vode in močno kondenzacijo.

Stranske luči / luči za dnevno vožnjo

1. Odstranite pokrov omarice z varovalkami (samo na levi strani vozila).

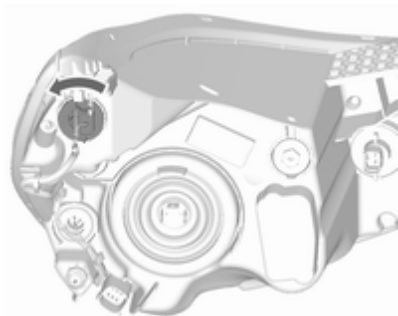

2. Obrnite držalo žarnice v levo in ga odstranite.

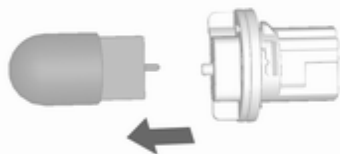

3. Žarnico iztaknite iz nosilca in vstavite novo.
4. Držalo žarnice vstavite v žaromet in ga obrnite v desno.

Stranska luč / kratka luč za dnevno vožnjo s svetlečimi diodami

Stranske in kratke luči za dnevno vožnjo so sestavljene iz svetlečih diod, ki jih ni mogoče zamenjati. V primeru okvare LED diod se obrnite na servisno delavnico.

Meglenke



1. Obrnite kolo on odstranite dve potisni matici, ki sta na zunanji strani blatnika.



2. Električni priključek odklopite iz držala žarnice.
3. Sklop žarnice odvijte v levo in ga povlecite naravnost navzven.
4. Nov sklop žarnice vstavite naravnost v ohišje žarometa in ga obrnite v desno.
5. Znova priključite električni priključek.

Prednji smerniki

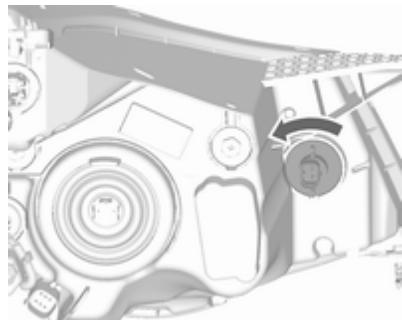

1. Obrnite držalo žarnice v levo in ga odstranite.



2. Žarnico obrnite v obratno smer urinega kazalca in izvlecite iz nosilca.
3. Zamenjajte žarnico.
4. Nosilec z žarnico vstavite v žaromet in ga obrnite v smer urinega kazalca.

Zadnje luči

Zadnja luč, zavorna luč, smernik, luč za vzvratno vožnjo, zadnja meglenska



1. Odvijte oba vijaka.
2. Demontirajte zadnjo luč. Pazite, da vodilo kablanskega snopa ostane na svojem mestu.

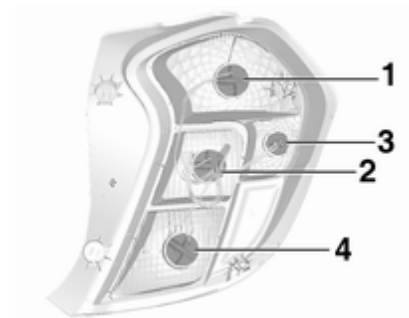

3. zadnja pozicijska/zavorna luč (1)
smernik 2
zadnja luč (3)
vzvratna luč (sovoznikova stran),
zadnja meglenska (voznikova stran) (4).

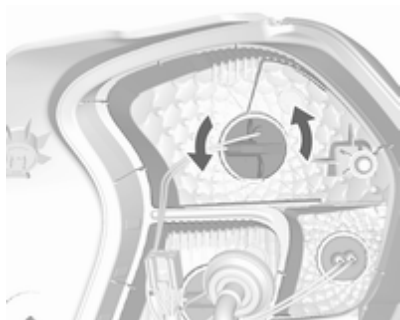

4. Obrnite okov žarnice v nasprotni smeri urnega kazalca.

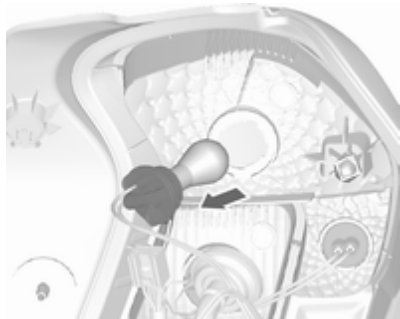

5. Izvlecite nosilec z žarnico. Žarnico rahlo pritisnite v nosilec, jo obrnite v levo in izvlecite ter vstavite novo žarnico.
6. Nosilec žarnice vstavite nazaj v luč in ga privijte. Priklopite kabelski priključek. Ohišje luči pravilno namestite na svoje mesto na karoseriji in pritegnite pritrdilne vijake. Zaprite in pritrdite pokrova.
7. Vključite kontakt in preverite delovanje luči.

Stranski smerniki

Za zamenjavo žarnice odstranite ohišje luči:

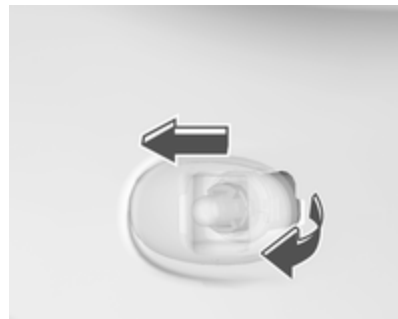

1. Potisnite luč naprej in jo z zadnjim koncem odstranite iz sprednjega blatnika.



2. Obrnite držalo žarnice na levo in ga odstranite iz ohišja.

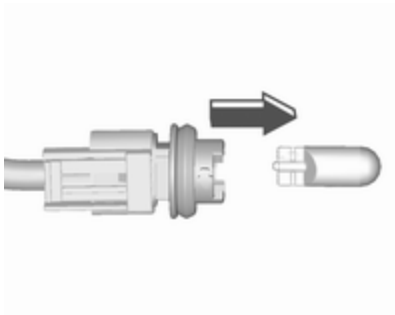

3. Vzemite žarnico iz držala in vstavite novo.

4. Vstavite držalo žarnice in ga obrnite v smeri urnega kazalca.
5. Vstavite zadnji konec v blatnik, potisnite nazaj in vstavite sprednji konec.

Tretja zavorna luč



Svetleče diode dajte zamenjati v servisni delavnici.

Lučka registrske tablice

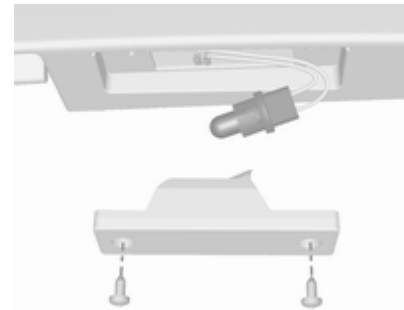

1. Odvijte oba vijaka.
2. Luč rahlo povlecite navzdol. Ne vlecite je prek točke upora, sicer boste pretrgali kabelski vod.
Nosilec žarnice obrnite v obratno smer urnega kazalca.
3. Odstranite žarnico iz držala in vstavite novo.
4. Vstavite držalo žarnice v ohišje luči in ga obrnite na desno.
5. Namestite vložek luči na svoje mesto in ga z izvijačem privijte.

Notranje luči

Sprednje stropne in bralne luči

1. Za demontažo pritisnite nasprotno stran stikala luči s ploskim izvijačem. (Pri tem pazite, da ne opraskate ničesar.)
2. Izvlecite žarnico.
3. Vstavite novo žarnico.
4. Pripnite luč na svoje mesto.

Osvetlitev tovornega prostora

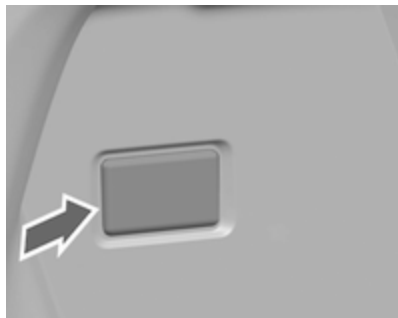

1. Luč iztaknite z izvijačem.



2. Odstranite žarnico.
3. Vstavite novo žarnico.
4. Vstavite luč.

Osvetlitev armaturne plošče

Žarnice dajte zamenjati v servisu.

Elektronski sistem

Varovalke

Nova varovalka mora imeti isto oznako kot pregorela.

V vozilu sta dve škatli z varovalkami:

- Spredaj levo v motornem prostoru.
- Na voznikovi strani za pokrovom v armaturni plošči.

Pred menjavo varovalke izklopite dotično stikalo in izključite kontakt.

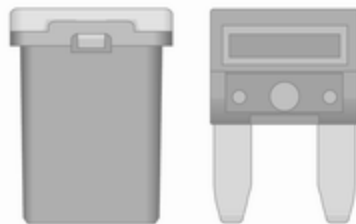

V vozilu so različne vrste varovalk. Nekatere vrste varovalk v vozilu se lahko razlikujejo od tistih na ilustracijah.



Odvisno od vrste varovalke lahko pregorelo varovalko prepoznate po staljeni žici. Varovalko zamenjajte šele po odpravljenem vzroku okvare.

Nekaj tokokrogov utegne biti zavarovanih z več varovalkami.

V škatli so lahko varovalke brez funkcije.

Ščipalka za varovalke

Ščipalka za lažji izvek varovalk se nahaja v škatli varovalk v motornem prostoru.

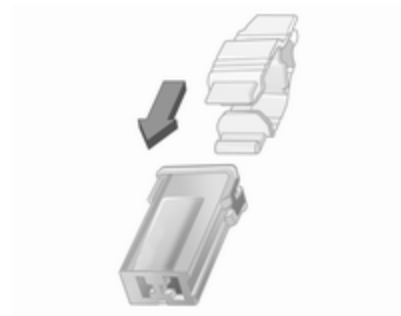
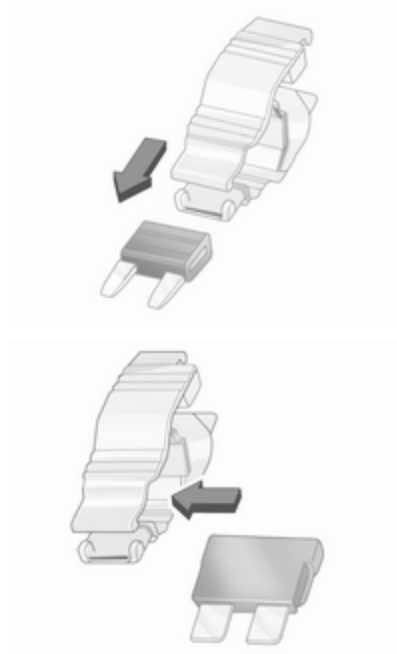

Ščipalko namestite na varovalko od zgoraj in varovalko izvlecite.

Škatla z varovalkami v motornem prostoru

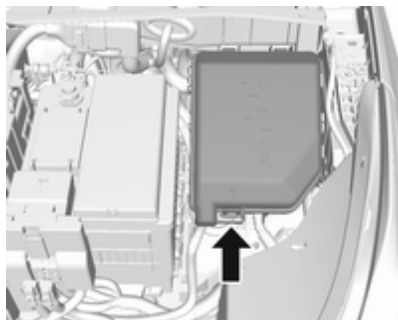

Varovalke se nahajajo v škatli na sprednji levi strani motornega prostora.

Pokrov dvignite navzgor in odstranite.

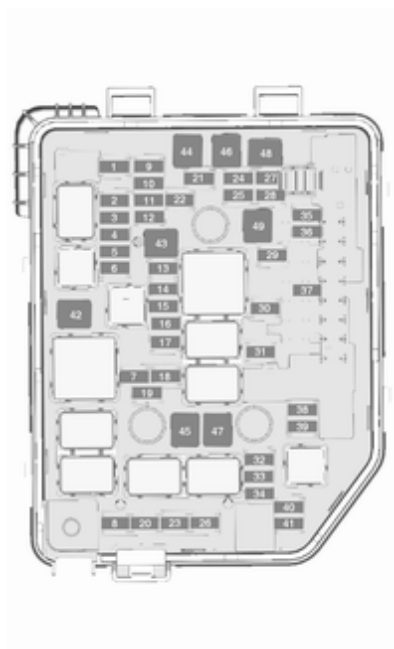

Št. Tokokrog

- 1 Vrata prtljažnika
- 2 Senzor izhodne hitrosti menjalnika
- 3 Ogrevano zadnje steklo
- 4 Ogrevano zunanje ogledalo
- 5 Sončna streha
- 6 Krmilni modul avtomatskega menjalnika
- 7 Motorni računalnik
- 8 –
- 9 ABS
- 10 Krmilni modul karoserije, napetost
- 11 Vzratna kamera
- 12 –
- 13 –
- 14 Krmilni modul motorja/krmilni modul avtomatskega menjalnika
- 15 Sistem za vbrizgavanje/zaganjalnik

Št. Tokokrog

- 16 Črpalka za gorivo
- 17 Motorni računalnik, modul 1
- 18 Motorni računalnik, modul 2
- 19 Sistem za vbrizgavanje/vžig
- 20 Klimatska naprava
- 21 Senzor akumulatorja
- 22 Ključavnica električnega krmilnega droga
- 23 Ventilator za hlajenje, nizko
- 24 –
- 25 Stikalo za zunanja ogledala
- 26 Motorni računalnik/robotiziran ročni menjalnik
- 27 Sistem za gorivo
- 28 –
- 29 Zaznavanje zasedenosti sovoznikovega sedeža
- 30 Višinska nastavitvev svetlobnega snopa žarometov
- 31 Hupa

Št. Tokokrog

- 32 Sprednja meglenka
- 33 Leva dolga luč
- 34 Desna dolga luč
- 35 –
- 36 Zadnji brisalec
- 37 Osvetlitev zavoja, levo
- 38 Sistem za pranje
- 39 Osvetlitev zavoja, desno
- 40 –
- 41 –
- 42 Zaganjač 2
- 43 Instrumentna plošča
- 44 Robotiziran ročni menjalnik, pretvornik enosmernega toka
- 45 Zaganjač 1
- 46 ABS
- 47 Ventilator za hlajenje, visoko

Št. Tokokrog

- 48 Sprednji brisalec
- 49 Krmilni modul karoserije/zakasnitev izklopa

Po zamenjavi varovalke zaprite pokrov škatle z varovalkami in ga spnite s pritiskom.

Če pokrov škatle z varovalkami ni primerno zaprt (spet), utegne priti do motenj v delovanju.

Škatla z varovalkami na armaturni plošči

Škatla z varovalkami je nameščena na strani voznika za pokrovom v armaturni plošči.

Če želite odpreti predal, pritisnite pritrdilne zaponke, preklopite pokrov navzdol in ga odstranite.

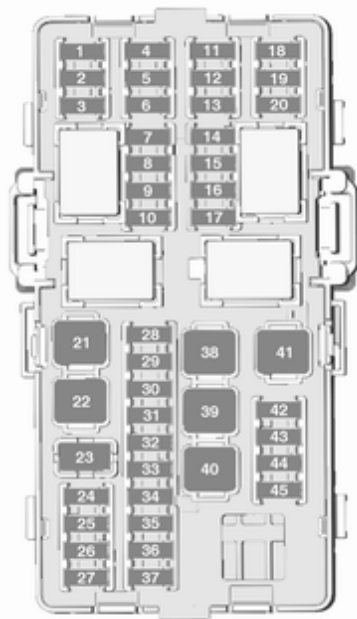

Št. Tokokrog

- 1 Onstar
- 2 Klimatska naprava
- 3 Instrumentna plošča
- 4 Krmilni modul avtomatskega menjalnika
- 5 Infotainment
- 6 –
- 7 Zadnji parkirni pomočnik
- 8 Priključitev podatkovne povezave
- 9 Ključavnica električnega krmilnega droga
- 10 Modul za zaznavo in diagnostiko
- 11 Pretvornik enosmernega toka
- 12 –
- 13 –
- 14 Linearni napajalni modul
- 15 Centralno zaklepanje/sistem vžiga
- 16 Sistem za vžig

Št. Tokokrog

- 17 –
- 18 Instrumentna plošča
- 19 –
- 20 Višinska nastavitve svetlobnega snopa žarometov
- 21 Električno pomična okna, spredaj
- 22 Električno pomična okna, zadaj
- 23 –
- 24 Modul robotiziranega ročnega menjalnika
- 25 Dodatno, električna vtičnica
- 26 Sončna streha
- 27 Modul centralnega prehoda
- 28 Krmilni modul karoserije 8
- 29 Krmilni modul karoserije 7
- 30 Krmilni modul karoserije 6
- 31 Krmilni modul karoserije 5
- 32 Krmilni modul karoserije 4

Št. Tokokrog

- 33 Krmilni modul karoserije 3
- 34 Krmilni modul karoserije 2
- 35 Krmilni modul karoserije 1
- 36 –
- 37 Upravna stikala na volanu, LED
- 38 –
- 39 Logično vezje/pretvornik enosmernega toka
- 40 Električno pomično okno, voznik
- 41 Ventilator
- 42 Ogrevanje sedeža, spredaj
- 43 Modul klimatske naprave
- 44 Ogrevan volan
- 45 –

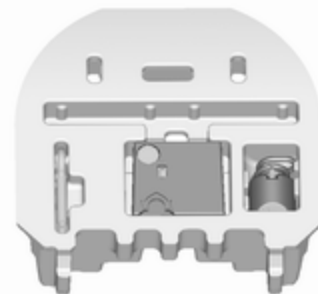
Orodje vozila**Orodje****Vozila brez rezervnega kolesa**

Orodje vozila je v prostoru pod talnim pokrovom v prtljažniku.

Vozila z rezervnim kolesom



Dvigalka in orodje za dviganje vozila so v prtijažniku.

Kolesa in pnevmatike

Stanje pnevmatik, stanje platišč

Čez robnike vozite počasi in po možnosti pod pravim kotom. Pri vožnji čez ostre robnike utegnejo na pnevmatiki in platišču nastati skrite poškodbe. Pri parkiranju pnevmatik ne zvičajte.

Redno pregledujte platišča. V primeru poškodb ali nenavadno hitre obrabe poiščite servisno delavnico.

Premeščanje sprednjih koles na zadnjo os oziroma zadnjih koles na sprednjo os ni priporočljivo, saj bi to lahko poslabšalo stabilnost vozila. Na zadnji osi naj bo vedno nameščen manj obrabljen par pnevmatik.

Zimske pnevmatike

Zimske pnevmatike zagotavljajo varnejšo vožnjo pod temperaturo 7 °C, zato naj bodo nameščene na vseh kolesih.

V voznikovo vidno polje nalepite hitrostno nalepko v skladu s predpisi v državi, v kateri vozite.

Oznake na pnevmatikah

Npr. **195/55 R 16 95 H**

- 195** : širina pnevmatike v mm
- 55** : razmerje prečnega prereza (razmerje med višino in širino pnevmatike v %)
- R** : vrsta pasu: Radialni
- RF** : tip: RunFlat (samopodporna)
- 16** : premer platišča v palcih
- 91** : oznaka nosilnosti; npr.: 91 ustreza 615 kg
- H** : hitrostna oznaka

Hitrostna oznaka:

- Q** : do 160 km/h
- S** : do 180 km/h
- T** : do 190 km/h
- H** : do 210 km/h
- V** : do 240 km/h
- W** : do 270 km/h

Izberite pnevmatiko, ki ustreza največji hitrosti vašega vozila.

Največjo hitrost je mogoče doseči pri skupni teži vozila z voznikom (75 kg) in nosilnostjo 125 kg. Dodatna oprema lahko zmanjša največjo hitrost vozila.

Zmogljivost ⇨ 188.

Pnevmatike z določeno smerjo vrtenja

Pnevmatike z označeno smerjo vrtenja morajo biti nameščene tako, da se vrtijo v pravilni smeri. Pravilna smer vrtenja je označena s simbolom (npr. s puščico) na bočnici pnevmatike.

Tlak v pnevmatikah

Tlak v pnevmatikah preverite v hladnem vremenu vsakih 14 dni in pred vsako daljšo vožnjo.

Ne pozabite preveriti tlaka v rezervnem kolesu.

To velja tudi za vozila s sistemom za nadzor tlaka v pnevmatikah.

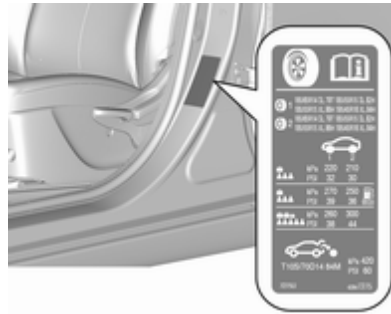

Tlak v pnevmatikah ⇨ 191.

Nalepka s podatki o tlaku v pnevmatikah na voznikovem stebru vrat navaja ustrezne tlake polnjenja za originalne pnevmatike.

Predpisan tlak ustreza tlaku v hladnih pnevmatikah. Predpisane vrednosti tlakov veljajo za letne in zimske pnevmatike.

ECO tlak v pnevmatikah je namenjen za minimalno porabo goriva.

Previsok ali prenizek tlak negativno vpliva na varnost, vozne lastnosti vozila, udobje in porabo goriva, obenem povzroča tudi hitrejšo obrabo pnevmatik.

Vrednosti tlaka v pnevmatikah se razlikujejo odvisno od opcije.

Za določitev pravih vrednosti tlaka v pnevmatikah naredite naslednje:

- Preverite identifikacijsko kodo motorja.
Podatki motorjev ⇨ 187.
- Preverite položaj ustrezne pnevmatike.

Za informacije o odobrenih pnevmatikah za vaše vozilo glejte EGS potrdilo o skladnosti, ki je priloženo vozilu, ali druge državne registracijske dokumente.

Voznik je dolžan skrbeti za pravilen tlak v pnevmatikah.

⚠ Opozorilo

Zaradi prenizkega tlaka se pnevmatika bolj ogreje, to pa povzroča notranje poškodbe. Pri visoki hitrosti utegne odstopiti tekalna površina, pnevmatiko pa utegne celo raznesti.

⚠ Opozorilo

Priporočene vrednosti tlaka, ki so navedene v tabeli tlaka v pnevmatikah, lahko za nekatere pnevmatike presegajo vrednosti tlaka, ki so navedene na pnevmatikah. Nikoli ne prekoračite največjega tlaka, ki je naveden na pnevmatiki.

Če je potrebno znižati ali zvišati tlak v pnevmatikah, izključite kontakt. Potem ko ste uravnali tlak v pnevmatikah vključite kontakt in izberite ustrezno nastavitev na strani **Tyre Load (Obremenitev pnevmatik)** na voznikovem informacijskem zaslonu ↻ 79.

Odvisnost od temperature

Tlak v pnevmatikah je odvisen od temperature pnevmatike. Med vožnjo se temperatura in tlak v pnevmatiki povečata. Vrednosti tlaka v pnevmatikah, ki so navedene na tipski ploščici pnevmatik oziroma v

razpredelnici s tlakom pnevmatik, veljajo za hladne pnevmatike pri temperaturi 20 °C.

Tlak je za približno 10 kPa višji, če je temperatura višja za 10 °C. To morate upoštevati, če tlak preverjate pri segreth pnevmatikah.

Vrednost tlaka na voznikovem informacijskem zaslonu je dejanska vrednost tlaka. Pri ohlajeni pnevmatiki bo prikazana nižja vrednost, vendar to ne pomeni, da pnevmatika pušča.

Sistem za nadzor tlaka v pnevmatikah

Sistem med vožnjo enkrat na minuto preverja tlak v vseh štirih pnevmatikah, ko doseže vozilo določeno hitrost.

Svarilo

Sistem za nadzor tlaka v pnevmatikah opozori le na nizek tlak v pnevmatikah in ne nadomešča voznikove dolžnosti za vzdrževanje pnevmatik.

Vsa kolesa morajo biti opremljena s senzorji tlaka in vse pnevmatike naj bodo napolnjene s predpisanim tlakom.

Opomba

V državah, kjer je zakonsko predpisan sistem za nadzor tlaka pnevmatik, uporaba koles brez tipal tlaka razveljavi prometno dovoljenje vozila.

Trenutni tlak je prikazan na **Vehicle Information Menu (Meni informacij vozila)** na voznikovem informacijskem zaslonu.

Meni lahko izberete z gumbi na stikalni ročici.



Pritisnite **MENU**, da izberete **Vehicle Information Menu (Meni informacij vozila)** .



Obrnite kolesce za izbiro sistema za nadzor tlaka pnevmatik.

Stanja sistema in opozorila v zvezi s tlakom se prikažejo kot sporočilo z utripanjem zadevnega kolesa na voznikovem informacijskem zaslonu.

Sistem pri opozorilih upošteva temperaturo pnevmatik.

Ovisnost od temperature ⇨ 159.



Če sistem zazna nizek tlak v pnevmatikah, sveti kontrolna lučka  ⇨ 78.

V primeru, da sveti , čim prej ustavite vozilo in napolnite pnevmatike s priporočenim tlakom ⇨ 191.

Če  utripa 60 - 90 sekund in nato stalno sveti, je v sistemu napaka. Poiščite servisno delavnico.

Po napolnitvi pnevmatik po potrebi opravite vožnjo, med katero se bodo posodobile vrednosti tlaka o pnevmatikah na voznikovem informacijskem zaslonu. Medtem lahko sveti .

Če zasveti  pri nižjih temperaturah in kmalu po začetku vožnje ugasne, je to lahko znak nizkega tlaka v pnevmatikah. Preverite tlak v pnevmatikah.

Opozorila in obvestila o vozilu ⇨ 85.

Če je potrebno znižati ali zvišati tlak v pnevmatikah, izključite kontakt.

Na vozilu uporabljajte le kolesa s senzorji tlaka, saj v nasprotnem sistem ne more prikazovati tlaka v pnevmatikah in  stalno sveti.

Začasno rezervno kolo ni opremljeno s senzorji tlaka. Sistem ne more nadzorovati tlaka v teh pnevmatikah. Sveti kontrolna lučka . Sistem še naprej normalno nadzira tlak v ostalih treh pnevmatikah.

Uporaba komercialno dobavljenih tekočinskih kompletov za popravilo pnevmatik utegne negativno vplivati na delovanje sistema. Uporabljajte le sisteme, ki jih odobrava proizvajalec.

Uporaba elektronskih naprav in bližina oddajnikov s podobnimi frekvencami lahko moti sistem spremljanja tlaka v pnevmatikah.

Po vsaki zamenjavi pnevmatik je treba demontirati in servisirati senzorje sistema za nadzor tlaka v pnevmatikah. V primeru privitega senzorja zamenjajte ventilni vložek in tesnilni obroček. V primeru nataknenega senzorja zamenjajte kompletno steblo ventila.

Stanje obremenitve vozila

Tlak v pnevmatikah uravnajte glede na obremenitev vozila v skladu z nalepko ali preglednico priporočenih tlakov ⇨ 191 in izberite ustrezno nastavitev v meniju **Tyre Load (Obremenitev pnevmatik)** na voznikovem informacijskem zaslonu, **Vehicle Information Menu (Meni informacij vozila)** ⇨ 79. To je referenčna nastavitev za opozorila o tlaku v pnevmatikah.

Meni **Tyre Load (Obremenitev pnevmatik)** se prikaže, samo če vozilo miruje in je ročna zavora vklopljena. Pri različicah z avtomatskim menjalnikom mora biti izbirna ročica na položaju **P**.



Izberite:

- **Lo** udobna nastavitev za največ 3 osebe.
- **Eco** Eko nastavitev za največ 3 osebe.
- **Hi** za polno obremenitev.

Postopek usklajevanja senzorjev tlaka v pnevmatikah

Vsak senzor tlaka v pnevmatikah ima edinstveno identifikacijsko kodo. V primeru spremembe položajev pnevmatik na vozilu ali zamenjave kompletnega kolesa kot tudi v primeru zamenjave enega ali več senzorjev za tlak v pnevmatikah, se

mora identifikacijska koda uskladiti z novim položajem pnevmatike / platišča. Postopek usklajevanja položajev senzorjev za tlak v pnevmatikah je treba opraviti po menjavi rezervne pnevmatike s pnevmatiko, ki vsebuje senzor za tlak v pnevmatikah.

Opozorilna lučka (⚠) in opozorilo ali koda bi morali ugasniti pri naslednjem ciklu vžiga. Senzorji se uskladijo s položaji koles s pomočjo orodja za ponovno pomnjenje v naslednjem zaporedju: sprednje levo kolo, sprednje desno kolo, zadnje desne kolo, zadnje leve kolo. Dokler posamezen senzor ni usklajen, sveti smernik za trenutno aktiven položaj.

V primeru težav se obrnite na servisno delavnico. Na voljo sta 2 minuti za postopek usklajevanja položaja prvega kolesa in skupno 5 minut za postopek usklajevanja položajev vseh štirih koles. Če postopek ujemanja potrebuje več časa, se bo ustavil in ga je treba ponovno zagnati.

Postopek usklajevanja senzorjev tlaka v pnevmatikah je naslednji:

1. Zategnite ročno zavoro.
2. Vklonite kontakt.
3. Pri vozilih z ročnim menjalnikom: izberite nevtralni položaj.
4. Pritisnite **MENU** na stikalni ročici in izberite **Vehicle Information Menu (Meni informacij vozila)** na voznikovem informacijskem zaslonu.
5. Z nastavitvenim kolescem se pomikajte skozi meni za tlak v pnevmatikah.
6. Za začetek postopka usklajevanja položajev senzorjev pritisnite **SET/CLR**. Prikazati se mora sporočilo, ki zahteva odobritev postopka.
7. Za potrditev izbire ponovno pritisnite **SET/CLR**. Dvakrat se oglasi hupa, s čimer signalizira, da je sprejemnik v načinu novega usklajevanja položajev.
8. Začnite s sprednjim levim kolesom.
9. Orodje za ponovno pomnjenje namestite na bok pnevmatike, blizu stebila ventila. Nato pritisnite gumb za vklop senzorja tlaka v pnevmatikah. Hupa se enkrat oglasi in s tem potrdi, da je bila identifikacijska koda senzorja usklajena s položajem tega kolesa.
10. Nadaljujte s sprednjim desnim kolesom in ponovite postopek v 9. koraku.
11. Nadaljujte z zadnjim desnim kolesom in ponovite postopek v 9. koraku.
12. Nadaljujte s sprednjim levim kolesom in ponovite postopek v 9. koraku. Hupa se dvakrat oglasi in s tem sporoči, da se je postopek usklajevanja identifikacijske kode senzorja z zadnjim levim kolesom zaključil in da postopek usklajevanja senzorjev tlaka v pnevmatikah ni več aktiven.
13. Izključite kontakt.

14. Uravnajte tlak vseh pnevmatik s tlakom, ki je naveden na nalepki z informacijami o pnevmatikah.
15. Preverite, ali se stanje napolnjenosti ujema z izbranim tlakom ⇨ 79.

Globina profila

Redno preverjajte globino profila.

Iz varnostnih razlogov morate pnevmatiko zamenjati pri globini profila 2 do 3 mm (zimske pnevmatike pri 4 mm).

Iz varnostnih razlogov na isti osi odsvetujemo uporabo pnevmatik, katerih profil se razlikuje za več kot 2 mm.



Zakonsko predpisana najnižja dovoljena globina profila (1,6 mm) je dosežena, ko profil sega do oznake obrabljenosti (TWI). Njihov položaj je razviden iz oznak na zunanji stranici pnevmatike.

Pnevmatike se starajo, tudi če jih ne uporabljate. Priporočamo, da menjavate pnevmatike na 6 let.

Uporaba pnevmatik in koles drugih dimenzij

Če želite namestiti pnevmatike, ki se po dimenzijah razlikujejo od tovarniških, je v določenih primerih

potrebno na novo programirati nazivni tlak v pnevmatikah ter izvesti tudi druge spremembe.

Če namestite pnevmatike drugih dimenzij, dajte zamenjati tudi nalepko tlakov ⇨ 160.

⚠ Opozorilo

Neprimerne pnevmatike ali platišča utegnejo biti vzrok za nesrečo in neprimernost za udeležbo v prometu.

Kolesni pokrovi

Uporabljajte okrasne pokrove in pnevmatike, ki so odobrene od proizvajalca in izpolnjujejo pogoje za kombinacijo platišč/pnevmatik.

Če uporabite okrasne pokrove in pnevmatike, ki jih ni odobrila proizvajalec, potem pnevmatike ne smejo imeti zaščitnega robu.

Okrasni pokrovi ne smejo ovirati hlajenja zavor.

⚠ Opozorilo

Uporaba neprimernih pnevmatik ali okrasnih pokrovov utegne pripeljati do nenadne izgube tlaka in s tem do prometne nesreče.

Snežne verige



Snežne verige smete nameščati samo na pogonska (sprednja) kolesa.

Uporabljajte le snežne verige z drobnimi členi. Veriga sme izstopati od tekalne površine in notranjega bočnega dela pnevmatike za največ 10 mm (vključno z zaklepom).

⚠ Opozorilo

Zaradi poškodb utegne pnevmatiko raznesti.

Uporaba snežnih verig je dovoljena samo na pnevmatikah dimenzij 165/65 R14.

Uporaba snežnih verig ni dovoljena na pnevmatikah, dimenzij 185/55 R15 in 195/45 R16.

Snežnih verig ne uporabljajte na začasnem rezervnem kolesu.

Komplet za popravilo pnevmatik

Manjše poškodbe profila pnevmatik lahko odpravimo z uporabo kompleta za popravilo pnevmatik.

Tujkov ne odstranjujte iz pnevmatike. Poškodb, večjih od 4 mm, in poškodb stranske stene pnevmatike ni mogoče odpraviti s kompletom za popravilo pnevmatik.

⚠ Opozorilo

Ne vozite hitreje od 80 km/h. Rezervnega kolesa ne uporabljajte dalj časa. Krmilne lastnosti vozila utegnejo biti precej slabše.

V primeru, da je pnevmatika izpraznjena:

Zategnite ročno zavoro in prestavite v vzvratno ali v prvo prestavo.



Komplet za popravilo pnevmatik je shranjen v prtljažniku pod talno oblogo v škatli z orodjem.

1. Odprite talno prekrivalo.

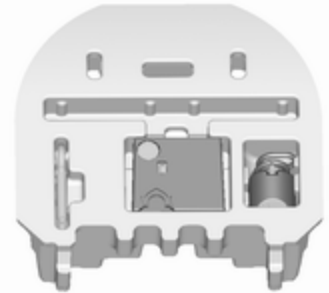

2. Ven vzemite tudi kompresor z dozo s tesnilnim sredstvom.



3. Iz predalčkov na spodnji strani kompresorja vzemite električni kabel s priključkom in zračno cev.



4. Privijte zračno cev kompresorja na priključek na dozi s tesnilnim sredstvom.
5. Dozo s tesnilnim sredstvom vstavite v držalo na kompresorju. Postavite kompresor ob pnevmatiko tako, da bo doza s priključki za cevi obrnjena navpično navzdol.

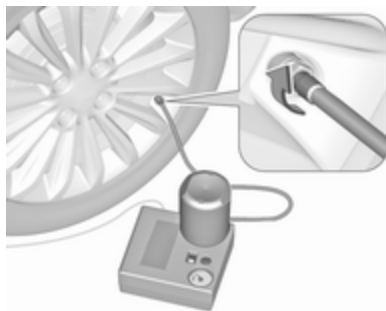

6. Odvijte pokrov ventila s kolesa s poškodovano pnevmatiko.
7. Na ventil privijte cev doze s tesnilnim sredstvom.
8. Vključite kompresor, ki mora biti nastavljen na 0.
9. Elektronski priključek kompresorja vklopite v vtičnico vžigalnika v vozilu.
- Da se akumulator ne izprazne, priporočamo, da med tem motor obratuje.

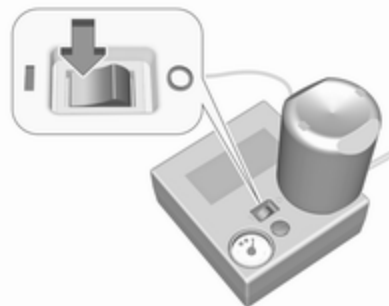

- Prevesno stikalo na kompresorju preklopite v položaj I. Pnevmatika se napolni s tesnilnim sredstvom.
10. Kazalec na številčnici kompresorja skoči hitro do 6-ih barov; medtem se doza s tesnilnim sredstvom izprazni (približno 30 sekund). Tlak prične nato padati.
11. Celotna količina tesnilnega sredstva je stlačena v pnevmatiko. Pnevmatika je napolnjena.
12. Predpisana vrednost tlaka mora biti dosežena v 10-ih minutah. Tlak v pnevmatikah ⇨ 191.

Ko je ustrezna vrednost tlaka dosežena, kompresor izključite.



Če predpisan tlak ni dosežen v roku 10 minut, odstranite komplet za popravilo pnevmatik.

Premaknite vozilo za en obrat kolesa. Ponovno priklopite komplet za popravilo pnevmatik in nadaljujte s postopkom polnjenja pnevmatike še dodatnih 10 minut. Če predpisan tlak tudi po naknadnih 10-ih minutah ni dosežen, je pnevmatika preveč poškodovana. Poiščite strokovno pomoč v servisni delavnici.

Presežek tlaka izpustite s pritiskom na gumb nad številčnico kompresorja.

Ne uporabljajte kompresorja dlje kot 10 minut.

13. Odstranite komplet za popravilo pnevmatik. Pri odstranjevanju doze iz stojala pritisnite sponko na stojalu. Privijte prosti del zračne cevi na prosti priključek doze s tesnilnim sredstvom. To prepreči puščanje doze. Komplet za popravilo pnevmatik pospravite v prtljažnik.
14. S krpo odstranite iztekajočo, prekomerno količino tesnilnega sredstva.
15. Priložena nalepka na dozi prikazuje maksimalno dovoljeno hitrost, s katero se sme vozilo po popravilu pnevmatike premikati. Nalepko nalepite v voznikovo vidno polje.
16. Vožnjo nadaljujte brez oklevanja, da se tesnilno sredstvo v pnevmatiki enakomerno porazdeli. Po 10-ih km (vendar ne več kot 10 minut) preverite tlak v pnevmatiki. Zračno cev kompresorja privijte na ventil popravljene pnevmatike in na kompresor.

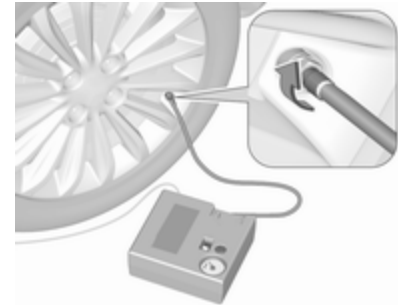

Če je tlak v pnevmatiki nad 1,3 bara, ga prilagodite na predpisano vrednost. Postopek ponavljajte, dokler ne bo več padca tlaka.

Če je tlak v pnevmatiki padel pod 1,3 bara, se vozilo ne sme premikati. Poiščite strokovno pomoč v servisni delavnici.

17. Komplet za popravilo pnevmatik pospravite v prtljažnik. Namestite talno pokrivalo. Pokrov talnega prostora za spravljanje ⇨ 57.

Opomba

Popravljen pnevmatika ima poslabšane vozne lastnosti, zato jo dajte zamenjati, kakor hitro je to izvedljivo.

Če je pri delovanju kompresorja slišati nenavaden zvok ali pa postane kompresor nenavadno vroč, ga izklopite za najmanj 30 minut.

V kompresorju integriran varnostni ventil se odpre pri tlaku nad sedem barov.

Preverite datum poteka kompleta. Po tem datumu ni več zagotovljena tesnilnost tesnilnega sredstva.

Preberite si navodila o shranjevanju na dozi tesnilnega sredstva.

Po uporabi dozo zamenjajte. Dozo s tesnilnim sredstvom odlagajte zakonom primerno.

Kompresor in tesnilno sredstvo sta uporabna do temperature $-30\text{ }^{\circ}\text{C}$.

Priloženi adapterji se lahko uporabijo tudi za napihanje drugih predmetov, npr. nogometne žoge, zračne blazine, napihljivega čolna. Adapterji so na spodnji strani

kompresorja. Odstranitev: privijte zračno cev na kompresor in izvlecite adapter.

Zamenjava kolesa

Nekatera vozila imajo namesto rezervnega kolesa na njegovem mestu shranjen komplet za popravilo pnevmatik.

Iz varnostnih razlogov opravite opisane priprave in upoštevajte naslednje informacije:

- Vozilo naj stoji na ravni, trdni in nehrseči podlagi. Sprednji kolesi morata biti v izravnalnem položaju.
- Zategnite ročno zavoro in prestavite v vzvratno ali v prvo prestavo.
- Nikoli ne menjajte več kot eno kolo hkrati.
- Dvigalko uporabite le za menjavo koles v primeru defekta in ne za sezonsko menjavanje zimskih-letnih pnevmatik.
- Dvigalka ne potrebuje vzdrževanja.

- Če so tla pod vozilom mehka, podložite dvigalko z največ 1 cm debelo trdo ploščo.
- Pred dviganjem odstranite iz vozila težke predmete.
- V dvignjenem vozilu ne sme biti oseb ali živali.
- Nikoli ne lezite pod dvignjeno vozilo.
- Ne lezite pod vozilo, ki je dvignjeno z dvigalko.
- Pred pritrditvijo kolesa očistite matice in navoje s čisto krpo.

⚠ Opozorilo

Ne podmazujte vijakov, matic in distančnih podložk koles.

1. Jeklena platišča:

Snemite okrasni pokrov.

Lita platišča s pokrovi za vijake

Pokrove vijakov odstranite s pomočjo izvijača. Za zaščito platišča med izvijač in platišče vstavite mehko krpo.

Lita platišča s sredinskim pokrovom

Vstavite snemalno orodje v odprto režo sredinskega pokrova in snemite pokrov s kolesa.

Orodje vozila ⇨ 157.

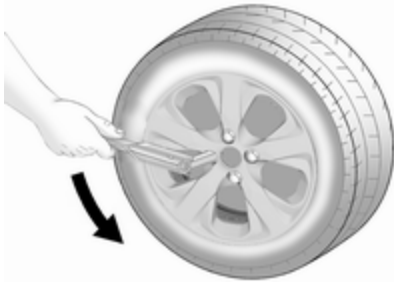

2. Vijake kolesa popustite s ključem za kolesne vijake za pol obrata; ključ poveznite na vijak do konca.

Kolesa so lahko zaščitena z zapornimi kolesnimi vijaki. Za odvijanje teh posebnih vijakov pritrдите adapter za zaporne kolesne vijake na glavo vijaka, preden nasadite ključ za kolesne

vijake. Vmesnik se nahaja v sovoznikovem predalu.

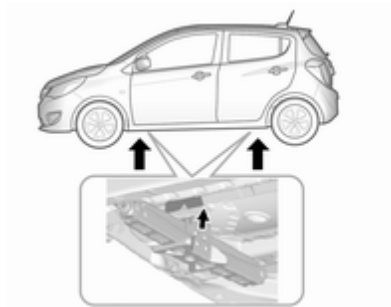

3. Dvigalka naj bo pravilno nameščena pod dviznimi točkami vozila.

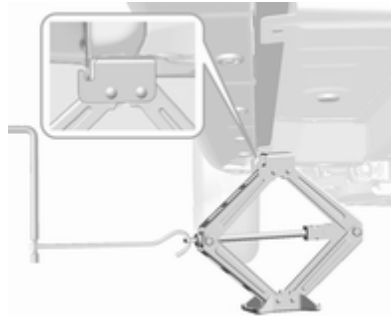

4. Pred namestitvijo nastavite dvigalko na primerno višino. Pri tem mora noga dvigalke na tleh stati navpično pod nastavkom, da je ne spodnese.

Namestite ročico dvigalke in jo obračajte, dokler se kolo ne dvigne od tal.

5. Odvijte kolesne vijake.
6. Zamenjajte kolo.
7. Privijte kolesne vijake.
8. Spustite vozilo.
9. Namestite vijake kolesa in jih pritegnite s ključem za kolesne vijake v križnem zaporedju; ključ poveznite na vijak do konca. Pritezni moment je 140 Nm.
10. Pred pritrditvijo poravnajte vdolbino za ventil v okrasnem pokrovu jeklenega platišča z ventilom pnevmatike.
Namestite pokrove kolesnih vijakov ali sredinski pokrov na lito platišče.

11. Shranite in pričvrstite zamenjano pnevmatiko, orodje vozila ⇨ 157 in adapter za zaporne kolesne vijake ⇨ 53.
12. Ob prvi priložnosti preverite tlak v pnevmatiki in navor privijanja kolesnih vijakov.

Defektno pnevmatiko dajte zamenjati takoj, ko je to mogoče.

Namestitvene točke za dvizžno platformo



Položaj zadnje roke dvigala, ki se nahaja na sredini pod odprtino na pragu.



Legs sprednje roke dvizžne platforme pod šasijo.

Rezervno kolo

Nekatera vozila imajo namesto rezervnega kolesa na njegovem mestu shranjen komplet za popravilo pnevmatik.

V odvisnosti od verzije in dimenzij glede na ostala kolesa je rezervno kolo konstruirano za uporabo kot začasno rezervno kolo ali pa v polni velikosti. V tem primeru velja največja dovoljena hitrost, čeprav na rezervnem kolesu ni oznake, ki bi to navajala.

Rezervno kolo ima jekleno platišče.

Svarilo

Rezervno kolo je lahko manjše od ostalih koles na vozilu, kar utegne negativno vplivati na krmilne lastnosti vozila, še posebej pri uporabi zimskih pnevmatik. Defektno pnevmatiko dajte zamenjati takoj, ko je to mogoče.

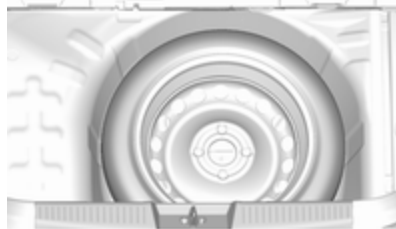

Rezervno kolo se nahaja v prtljažniku pod talno oblogo. V odprtini je zavarovano s krilnim vijakom.

Rezervno kolo ni konstruirano za vse dimenzije odobrenih pnevmatik. Če je potrebno v prostor za rezervno kolo spraviti običajno (širše) kolo (npr. po menjavi), lahko položite talno oblogo na izstopajoče kolo.

Začasno rezervno kolo

Svarilo

Uporaba začasnega rezervnega kolesa utegne negativno vplivati na krmilne lastnosti vozila. Defektno pnevmatiko dajte zamenjati takoj, ko je to mogoče.

Na vozilo montirajte le eno začasno rezervno kolo. Ne vozite hitreje od 80 km/h. Zavijajte počasi. Rezervnega kolesa ne uporabljajte dalj časa.

Če pride do predrtja pnevmatike na zadnjih kolesih vozila, ki vleče drugo vozilo, namestite zasilno rezervno kolo na sprednjo os, na zadnjo os pa pnevmatiko polnih mer s sprednje osi. Snežne verige ⇨ 164.

Shranjevanje poškodovanega kolesa v prtljažniku z jermenom

Uporabite jermen v škatli z orodjem. Orodje vozila ⇨ 157.

1. Odstranite prekrivalo prtljažnika in dvignite dno. Škatlo z orodjem in poškodovano kolo postavite tako, da bosta pokončno stala v prostoru za rezervno kolo.
2. Povlecite sprostilno ročico na zgornji strani naslonjala zadnjega sedeža in naslonjalo pomaknite naprej.

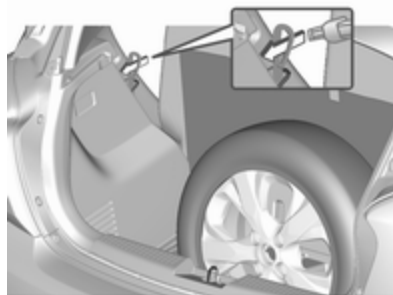

3. Zanko traku iz škatle z orodjem napeljite skozi zapah naslona.

4. Namestite kavelj jermena v zanko jermena in potegnite jermen, da ga zategnete v zapahu naslona.

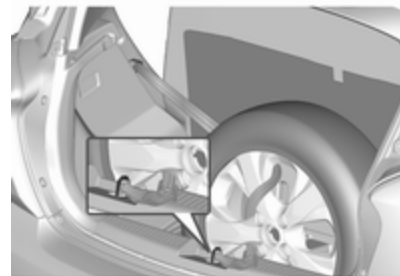

5. Naslone povlecite nazaj.
6. Kavelj montirajte na zapah vrat prtljažnika.
7. Zategnite jermen in ga zavarujte z zaponko.

⚠ Opozorilo

Shranjevanje dvigalke, kolesa ali drugih orodij/opreme v prtljažniku lahko privede do poškodb, če ti predmeti niso primerno zavarovani. V primeru nesreče ali

nenadnega zaviranja utegne nezavarovane predmete vreči v nepredvideno smer.

Dvigalko, kolo in orodja shranjujte vedno v za to predvidenih prostorih in jih primerno zavarujte.

Poškodovano kolo, ki ga spravite v prtljažnik, vedno pritrdite s trakom.

Zagon s premostitvenimi kabli

Zagon z zunanjim akumulatorjem

Za zagon motorja ne uporabljajte naprave za hitro polnjenje akumulatorja.

Pri izpraznjenem akumulatorju vozila zaženite motor s premostitvenimi kabli in polnim akumulatorjem drugega vozila.

Opozorilo

Pri zaganjanju motorja s premostitvenimi kabli bodite zelo previdni. Vsako odstopanje od navodil, ki so navedena v nadaljevanju, utegne povzročiti telesne poškodbe ali materialno škodo pri eksploziji akumulatorja pa tudi poškodbe elektronskih sistemov obeh vozil.

Opozorilo

Nikakor ne sme priti v stik z očmi, kožo, tkanino ali lakiranimi površinami. Tekočina akumulatorja vsebuje žvepleno kislino, ki povzroči resne telesne poškodbe kot tudi materialno škodo.

- Nikoli ne izpostavljajte akumulatorja odprtemu ognju ali iskri.
- Pri temperaturi pod 0 °C utegne izpraznjen akumulator vozila zmrzniti. Pred uporabo premostitvenih kablov akumulator odtajajte.
- Pri rokovanju z akumulatorjem nosite zaščitno obleko in očala.
- Uporabite pomožni akumulator z enako napetostjo (12 V). Njegova kapaciteta (število Ah) ne sme biti znatno nižja od kapacitete izpraznjenega akumulatorja.
- Uporabljajte premostitvene kable z izoliranimi poli in debeline najmanj 16 mm².

- Izpraznjenega akumulatorja vozila ne odklapljajte.
- Izključite nepotrebne porabnike električne energije.
- Med zaganjanjem se ne sklanjajte nad akumulator.
- Kabelski priključki se med seboj ne smejo dotikati.
- Med postopkom zaganjanja se vozili med seboj ne smeta stikati.
- Zategnite ročno zavoro, menjalnik naj bo v prostem teku.
- Odprite pokrova za zaščito pozitivnega pola na akumulatorjih obeh vozil.

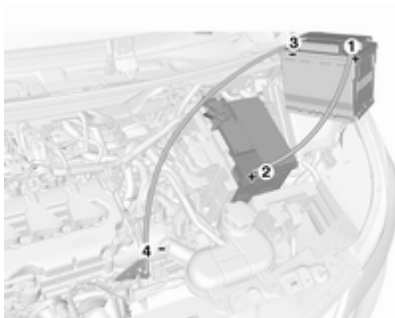

Vrstni red priklopa premostitvenih kablov:

1. Priklopite en konec rdečega kabla na pozitivni (+) pol pomožnega akumulatorja.
2. Priklopite drugi konec istega kabla na pozitivni pol izpraznjenega akumulatorja (isti znak: "+").
3. Priklopite en konec črnega kabla na negativni (-) pol pomožnega akumulatorja.
4. Drugi konec črnega kabla priklopite na maso vozila s praznim akumulatorjem (npr. na bloku motorja ali na vijak obese motorja). Mesto priklopa kabla naj bo oddaljeno od akumulatorja vozila najmanj 60 cm.

Kabel namestite tako, da ga vrteči se deli v motornem prostoru ne ujamejo.

Zagon motorja:

1. Zaženite motor pomožnega vozila s polnim akumulatorjem.

2. Po 5-ih minutah zaženite motor vozila z izpraznjenim akumulatorjem. Poskusi zagona naj trajajo največ 15 sekund v 1-minutnih intervalih.
3. Po uspelem zagonu pustite oba motorja obratovati približno 3 minute s priklopljenimi premostitvenimi kabli.
4. V vozilu, ki je prejelo električno energijo vklopite porabnike električne energije (npr. luči, ogrevanje zadnjega stekla).
5. Premostitvene kable odklapljajte v obratnem vrstnem redu priklopljanja.

Vleka

Vleka vozila

Vlečno ušesce se nahaja med orodji vozila ⇨ 157.



1. Okoli konice ploskega izvijača ovijte krpo, da preprečite poškodbo laka. Z izvijačem odprite pokrov in ga odstranite.



2. Vlečno ušesce privijte v nasprotno smer urinega kazalca in ga pritegnite do vodoravnega položaja.
3. Na ušesce pripnite vlečno vrvi - ali (boljše) vlečni drog.

Splošno

Vlečno ušesce je namenjeno izključno in samo za vleko.

Vključite kontakt, da se odklene volan, da bi mogli delovati brisalci, hupa in zavorne luči.

Prestavite izbirno ročico v nevtralni položaj.

Sprostitev ročne zavore.

Svarilo

Speljujte počasi. Vožnja naj ne bo sunkovita. Premočni sunki utegnejo poškodovati obe vozili.

Pri izklopljenem motorju je za zaviranje in krmiljenje vozila potrebno znatno več moči.

Da bi preprečili prodiranje izpušnih plinov vlečnega vozila v potniški prostor, zaprite okna in vključite notranje kroženje zraka.

Vozilo vedno vlecite obrnjeno v smer vožnje in ne vozite hitreje od 88 km/h. V vseh drugih primerih in pri poškodovanem menjalniku je sprednjo os potrebno dvigniti od tal.

Poiščite strokovno pomoč v servisni delavnici.

Po vleki odvijte vlečno ušesce.

Vstavite pokrov in ga zavarujte v sprednjem odbijaču.

Nega za zunanji izgled

Nega zunanosti vozila

Ključavnice

V tovarni namažejo ključavnice z visoko-kakovostnim mazivom za cilindre ključavnic. Sredstva za odmrzovanje uporabljajte samo v nujnih primerih, saj imajo razmaščevalni učinek in negativno vplivajo na delovanje ključavnice. Po uporabi sredstva za odmrzovanje dajte ključavnice namazati v servisni delavnici.

Pranje

Avtomobilski lak je izpostavljen številnim zunanjim vplivom. Redno perite in voskajte Vaše vozilo. Pri pranju vozila v avtopralnicah izberite program, ki vključuje tudi konzerviranje z voskom.

Ptičje iztrebke, ostanke mrčesa, drevesno smolo, cvetni prah... takoj odstranite, sicer lahko agresivne sestavine poškodujejo lak.

Pri pranju v avtomatskih avtopralnicah upoštevajte navodila, ki so navedena na pralnici. Sprednji brisalec in zadnji brisalec morata biti izključena. Snemite anteno in zunanjo dodatno opremo kot npr. strešni prtljažnik.

Pri ročnem pranju operite tudi notranje strani blatnikov.

Očistite robove vrat, pokrova motorja in predel, katerega pokrivajo.

Svetle kovinske okraske čistite s čistilno raztopino, ki je primerna za aluminij, da jih ne poškodujete.

Svarilo
Vedno uporabljajte samo čistila s pH vrednostjo med štiri in devet. Ne nanašajte čistil na vroče površine.

Podmazovanje tečajev prepustite strokovnjakom v servisni delavnici.

Motornega prostora ne čistite s parnimi čistilniki ali z drugimi visokotlačnimi čistilniki.

Vozilo temeljito splaknite in obrišite z usnjeno krpo. Krpo med brisanjem večkrat sperite. Za lak in steklo uporabljajte različne krpe. Ostanke voska na steklu zmanjšajo vidljivost.

Katranskih madežev ne odstranjujte z ostrimi predmeti, temveč uporabite pršilo za odstranjevanje katrana.

Zunanje luči

Luči in zaščitne zaslonke žarometov so iz umetne mase. Uporaba grobih ali jedkih sredstev ali strgal za odstranjevanje ledu ni dovoljena, prav tako ne suho čiščenje.

Poliranje in voskanje

Lakirane dele vozila redno voskajte (najkasneje takrat, ko se voda ne zbira več v kapljice). Sicer se bo lak izsušil.

Poliranje je potrebno le v primeru, če so na lakirni površini trdne substance ali če je lak izgubil blesk.

Polirno sredstvo s silikonom naredi na laku zaščitni film, zaradi katerega konzerviranje ni potrebno.

Pri negi nelakiranih delov karoserije ne smete uporabljati sredstev za konzerviranje in poliranje.

Metlice brisalcev

V kombinaciji s pršilom za čiščenje stekel in sredstvom za odstranjevanje mrčesa je primerna mehka krpa, ki ne pušča vlaken ali usnjena krpa.

Ko čistite zadnje okno z notranje strani, ga vedno brišite vzporedno z grelnikom, da preprečite škodo.

Led lahko mehansko odstranite s strgalom. Pri odstranjevanju ledu pritisnite strgalo močno ob steklo, sicer pride pod strgalo umazanija, ki utegne steklo opraskati.

Umazane metlice očistite z mehko krpo in sredstvom za čiščenje stekel.

Sončna streha

Nikoli je ne čistite s topili ali jedkimi čistili, bencinom, agresivnimi čistili (npr. odstranjevalec laka, topila, ki vsebujejo aceton itn.) ali čistili na močni alkalni ali kislinski bazi. Pri negi sončne strehe ne smete uporabljati sredstev za voskanje in poliranje.

Kolesa in pnevmatike

Za čiščenje ne uporabljajte visokotlačnih vodnih curkov.

Za nego platišč uporabljajte pH-nevtravno sredstvo za čiščenje platišč.

Lakirana platišča negujte s sredstvi za nego karoserije.

Poškodba laka

Manjše poškodbe laka popravite s korekturnim barvnim svinčnikom še pred pojavom rje. Večje poškodbe laka ali zarjavela mesta dajte popraviti v servisni delavnici.

Podvozje

Nekatere površine podvozja so premazane s PVC-jem, ostale pa so zaščitene s slojem trajnega voska.

Po pranju zato obvezno preverite celotno podvozje pod dnom karoserije in po potrebi dajte voskati.

Bitumen ali gumijasti materiali utegnejo poškodovati zaščitni sloj PVC-ja. Dela na podvozju naj opravijo strokovnjaki v servisni delavnici.

Pred pričetkom zime in po zimi operite podvozje in preverite zaščitni sloj voska.

Sistem za utekočinjen naftni plin

Nevarnost

Utekočinjen naftni plin je težji od zraka in se lahko kopiči v vdolbinah.

To je potrebno upoštevati zlasti pri izvajanju del na podvozju v servisnem kanalu.

Pred lakiranjem vozila ali uporabo sušilne kabine s temperaturo nad 60 °C je treba izprazniti jeklenko za utekočinjen naftni plin.

Preureditve na sistemu za utekočinjen naftni plin so prepovedane.

Nega notranjosti vozila

Potniški prostor in prevleke

Potniški prostor vključno z armaturno ploščo in oblogami čistite s suho krpo ali s sredstvom za čiščenje potniškega prostora.

Usnjeno oblazinjenje očistite s čisto vodo in mehko krpo. Če je bolj umazana, uporabite izdelke za nego usnja.

Instrumentno ploščo in zaslone smete čistiti izključno z mehko krpo. Če je potrebno, uporabite blago milnico.

Blazinjenje iz blaga boste najbolj očistili s sesalnikom in ščetko. Madeže lahko odstranite s sredstvom za čiščenje potniškega prostora.

Blago prevlek morda ni pralno. To lahko povzroči vidno razbarvanje, še posebej na oblazinjenju svetlejših barv. Odstranljive madeže in razbarvanost je treba čim prej odstraniti.

Za čiščenje varnostnih pasov zadošča mlačna voda ali sredstvo za čiščenje potniškega prostora.

Svarilo

Ježki (sponke s kaveljčki, ki se prilepijo na tkanino) lahko poškodujejo notranjo prevleko.

Isto velja za oblačila z ostrimi predmeti kot npr. zadrge, pasovi ali zakovice.

Plastični in gumijasti deli

Plastične in gumijaste dele lahko čistite z istim čistilnim sredstvom, ki je namenjeno za čiščenje karoserije. Po potrebi uporabite sredstvo za čiščenje potniškega prostora. V nobenem primeru ne uporabite drugih čistil! Ne uporabljajte bencina ali topila. Za čiščenje ne uporabljajte visokotlačnih vodnih curkov.

Vzdrževanje in servisiranje

Splošne informacije	178
Servisne informacije	178
Priporočene tekočine, maziva in deli	179
Priporočene tekočine in maziva	179

Splošne informacije

Servisne informacije

Da bo zagotovljeno varčno in varno delovanje vozila in da bo vozilo obdržalo svojo ceno, morajo biti vsa vzdrževalna dela opravljena v predpisanih intervalih.

Podrobni najsodobnejši servisni načrt za Vaše vozilo je na voljo v servisni delavnici.

Prikazovalnik servisnih intervalov
⇨ 69.

Evropski servisni intervali

Vzdrževanje vašega vozila je potrebno na vsakih 30.000 km ali enkrat letno, kar pride prej. Sistem za nadzor življenjske dobe motornega olja prikaže opozorilo o potrebni menjavi motornega olja in filtra, če je to potrebno pred rednim vzdrževanjem.

V primeru zahtevnejših pogojev uporabe vozila, npr. taksi in policijska vozila, lahko veljajo krajši servisni intervali.

Evropski servisni načrt velja za naslednje države:

Andora, Avstrija, Belgija, Bolgarija, Bosna in Hercegovina, Ciper, Češka republika, Črna Gora, Danska, Estonija, Finska, Francija, Grčija, Grenlandija, Hrvaška, Islandija, Italija, Latvija, Lihtenštajn, Litva, Luksemburg, Madžarska, Makedonija, Malta, Monako, Nemčija, Nizozemska, Norveška, Poljska, Portugalska, Republika Irska, Romunija, San Marino, Slovaška, Slovenija, Srbija, Španija, Švedska, Švica, Velika Britanija.

Prikazovalnik servisnih intervalov
⇨ 69.

Mednarodni servisni intervali

Vzdrževanje vašega vozila je potrebno na vsakih 15.000 km ali enkrat letno, kar pride prej. Sistem za nadzor življenjske dobe motornega olja prikaže opozorilo o potrebni menjavi motornega olja in filtra, če je to potrebno pred rednim vzdrževanjem.

Kot težki obratovalni pogoji se štejejo kateri koli spodnji pogoji, če se pogosto ponavljajo: Hladen zagon, pogosto zaustavljanje in speljevanje, vleka prikolice, vožnja po hribovitem svetu, slabih ali peščenih cestah, zelo onesnažen zrak, pesek v zraku ali visoka prašnost, visoka nadmorska višina in velika nihanja temperature. Pri teh težkih obratovalnih pogojih je treba določena vzdrževalna dela izvajati pogosteje od servisnega intervala.

Mednarodni servisni načrt velja za države, ki niso nanizane v Evropskem servisnem načrtu.

Prikazovalnik servisnih intervalov
↻ 69.

Potrdila

Potrdila o opravljenih vzdrževalnih delih se beležijo v Servisni in garancijski knjižici. Datum in prevoženi kilometri ob servisnem opravilu so potrjeni z žigom in podpisom serviserja.

Evidenca, da so bili vsi pregledi in vzdrževalna dela opravljena v skladu s specifikacijami proizvajalca, je

predpogoj za vsak garancijski zahtevek ter pride v poštev tudi, ko/če je vozilo ponovno prodano, zato se prepričajte, da je Servisna knjižica pravilno izpolnjena.

Priporočene tekočine, maziva in deli

Priporočene tekočine in maziva

Uporabljajte samo izdelke, ki izpolnjujejo priporočene specifikacije.

Opozorilo

Delovni potrošni materiali so zdravju škodljivi in celo strupeni. Z njimi ravnajte previdno. Preberite si navodila na embalaži sredstva.

Motorno olje

Motorno olje je označeno po kakovosti in viskoznosti. Kakovost je prvotnega pomena pri izbiri pravega motornega olja. Kakovost olja je zagotovilo za čistost motorja ter zaščito pred obrabo in staranjem, medtem ko je viskoznostna oznaka informacija o pretočnosti olja v temperaturnih območjih.

Dexos je najnovejša kakovost motornega olja, ki zagotavlja optimalno zaščito bencinskih motorjev. Če le-to ni na voljo, je potrebno uporabiti motorno olje druge navedene kakovosti. Priporočila za bencinske motorje veljajo tudi za motorje, ki jih poganja utekočinjen naftni plin (LPG) ali etanol (E85).

Izberite ustrezno motorno olje na osnovi njegove kakovosti in minimalne temperature okolice ⇨ 184.

Dolivanje motornega olja

Svarilo
Če pride do razlitja olja, ga pobrišite in ustrezno odstranite.

Dovoljeno je mešanje olj različnih znamk, če ustrezajo specifikacijam (kakovost in viskoznost motornega olja).

Uporaba motornih olj kakovosti ACEA je prepovedana, saj lahko v določenih pogojih delovanja povzroči poškodbe motorja.

Izberite ustrezno motorno olje na osnovi njegove kakovosti in minimalne temperature okolice ⇨ 184.

Dodatki k motornimi olji

Uporaba aditivov utegne povzročiti poškodbe in razveljaviti garancijo.

Viskoznostne stopnje motornega olja

SAE viskoznostna klasifikacija podaja informacijo o pretočnosti olja.

Večnamensko olje je označeno z dvema podatkom, npr. SAE 5W-30. Prvi podatek pred črko W označuje viskoznost pri nizki temperaturi, drugi podatek pa viskoznost pri visoki temperaturi.

Izberite ustrezno viskoznostno stopnjo glede na minimalno temperaturo okolja ⇨ 184.

Vse priporočene viskoznosti olj so primerne za okolja z visokimi temperaturami.

Hladilna tekočina in sredstvo proti zamrznitvi

Uporabite samo dolgotrajno hladilno tekočino (LLC) brez silikatov in sredstvo proti zamrznitvi, ki sta homologirana za vozila. Poiščite servisno delavnico.

Sistem je tovarniško polnjen s hladilno tekočino, ki zagotavlja odlično zaščito pred korozijo in pred zmrzovanjem do pribl. -36 °C. V severnih deželah z zelo nizkimi temperaturami zagotavlja tovarniško polnjena hladilna tekočina zaščito pred zmrzovanjem do pribl. -50 °C. To koncentracijo po možnosti vzdržujte skozi vse leto. Hladilni aditivi, ki dodatno ščitijo pred rjavenjem ali tesnijo manjša puščanja, utegnejo povzročiti težave pri delovanju. Zaradi okvar ali težav pri delovanju, vzročno povezanih z uporabo hladilnih aditivov, je garancijski zahtevke zavrnenj.

Tekočina za pranje

Uporabite izključno tekočino za pranje, odobreno za vozilo, saj boste tako preprečili poškodbe metlic brisalcev, laka, plastičnih in gumijastih delov. Poiščite servisno delavnico.

Zavorna tekočina in tekočina sklopke

Zavorna tekočina je hidroskopična, zato sčasoma absorbira vlago, ki zniža njeno točko vrelišča in zmanjša njen učinek. Zato morate upoštevati intervale menjave zavorne tekočine.

Tehnični podatki

Identifikacija vozila	182
Identifikacijska številka vozila (številka šasije)	182
Tipna ploščica	183
Identifikacijska koda motorja ...	183
Podatki vozila	184
Priporočene tekočine in maziva	184
Podatki motorjev	187
Učinkovitost	188
Masa vozila	188
Mere vozila	189
Prostornine	190
Tlak v pnevmatikah	191

Identifikacija vozila

Identifikacijska številka vozila (številka šasije)

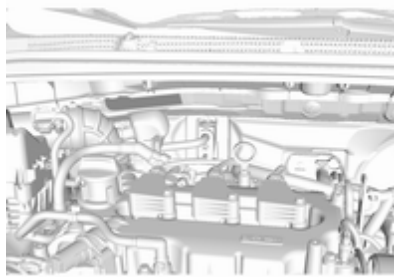

Identifikacijska številka vozila (številka šasije) se nahaja v motornem prostoru.

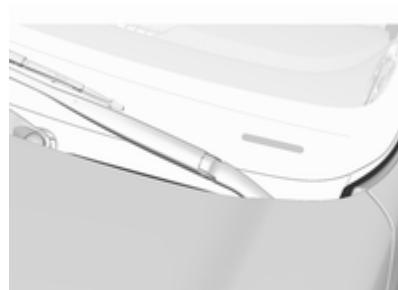

Pri drugačnih konstrukcijskih izvedbah najdete številko šasije tudi na armaturni plošči pod vetrobranskim steklom.

Podatki vozila

Priporočene tekočine in maziva

Evropski servisni načrt

Zahtevana kakovost motornih olj

Vse evropske države z evropskim servisnim intervalom ⇨ 178

Kakovost motornih olj

Bencinski motorji
(vključno z LPG, E85)

dexos2



V primeru, da kakovost ravni Dexos ni na voljo, lahko enkrat med dvema menjavama olja uporabite največ 1 l motornega olja ACEA C3.

Viskoznostne stopnje motornega olja

Vse evropske države z evropskim servisnim intervalom ⇨ 178

Zunanja temperatura

Bencinski motorji

do -25 °C

SAE 0W-30 ali SAE 0W-40

SAE 5W-30 ali SAE 5W-40

pod -25 °C

SAE 0W-30 ali SAE 0W-40

Mednarodni servisni načrt**Zahtevana kakovost motornih olj****Vse države z mednarodnim servisnim intervalom ⇨ 178**

Kakovost motornih olj

Bencinski motorji
(vključno z LPG, E85)**dexos2**

✓

Če kakovosti dexos ni na voljo, lahko uporabljate spodaj naštetе kakovosti olja:

Vse države z mednarodnim servisnim intervalom ⇨ 178

Kakovost motornih olj

Bencinski motorji
(vključno z LPG, E85)

ACEA A3/B4

✓

ACEA C3

✓

Viskoznostne stopnje motornega olja

Vse države z mednarodnim servisnim intervalom ⇨ 178

Zunanja temperatura	Bencinski motorji
do -25 °C	SAE 0W-30 ali SAE 0W-40 SAE 5W-30 ali SAE 5W-40
pod -25 °C	SAE 0W-30 ali SAE 0W-40
do -20 °C	SAE 10W-30 ¹⁾ ali SAE 10W-40

1) Dovoljeno, vendar je priporočljiva uporaba olja SAE 5W-30 ali SAE 5W-40 s kakovostjo dexos.

Podatki motorjev

Karakteristična oznaka motorja	D10XE	B10XL LPG
Prodajna oznaka	1.0	1.0 LPG
Gibna prostornina [cm ³]	999	999
Maks. moč [kW]	54	54
pri obratih/minuto	6500	6500
Navor [Nm]	95	92
pri obratih/minuto	4500	4500
Tip goriva	Bencin	Utekočinjen plin/bencin
Oktansko število RON ²⁾		
priporočeno	95	95
možno	91	91
možno	98	98
Dodatna vrsta goriva	–	Utekočinjen naftni plin (LPG)

2) Nalepka za posamezno državo na loputi rezervoarja goriva lahko nadomesti specifično zahtevo za motor.

Učinkovitost

Motor	D10XE	B10XL LPG
Maks. hitrost [km/h]		
Ročni menjalnik	170	170
Robotiziran ročni menjalnik	170	–

Masa vozila**Osnovna masa (praznega, za vožnjo pripravljenega) vozila**

	Motor	Ročni menjalnik	Robotiziran ročni menjalnik	Avtomatski menjalnik
najmanj/največ	D10XE	938 / 1034	938 / 1039	–
[kg]				
	B10XL LPG	1024 / 1091	–	–

Opcijska oprema poveča maso praznega vozila.

Informacije o natovarjanju ↗ 59.

Mere vozila

Dolžina [mm]	3675
Širina brez ogledal [mm]	1595-1632 ³⁾
Širina vključno z zunanjimi ogledali [mm]	1876
Višina brez antene [mm] brez strešnih sani	1476-1495 ³⁾
Talna dolžina prtljažnika [mm]	486
Talna dolžina prtljažnika s preklopjenimi zadnjimi sedeži [mm]	1109
Širina prtljažnika [mm]	968
Višina prtljažnika s pokrovom [mm]	499
Višina odprtine prtljažnika [mm]	608
Medosna razdalja [mm]	2385
Premer obračalnega kroga [m] ³⁾	9,8 - 10,7

3) Odvisno od različice opreme.

Prostornine

Motorno olje

Motor	D10XE B10XL LPG
-------	--------------------

vkjučno s filtrom [l]	3,5
-----------------------	-----

med MIN in MAX oznakama [l]	1,0
-----------------------------	-----

Rezervoar za gorivo

Motor	D10XE	B10XL LPG
-------	-------	-----------

Bencin, količina polnjenja [l]	32	32
--------------------------------	----	----

LPG, količina polnjenja [l]	–	20
-----------------------------	---	----

Tlak v pnevmatikah

Motor	Pnevmatike	Komfort do treh oseb v vozilu		ECO do treh oseb v vozilu		Pri maksimalni obremenitvi vozila	
		spredaj [kPa/bar] ([psi])	zadaj [kPa/bar] ([psi])	spredaj [kPa/bar] ([psi])	zadaj [kPa/bar] ([psi])	spredaj [kPa/bar] ([psi])	zadaj [kPa/bar] ([psi])
D10XE, B10XL LPG	165/65 R14, 185/55 R15, 195/45 R16	220/2,2 (32)	210/2,1 (30)	270/2,7 (39)	250/2,5 (36)	260/2,6 (38)	300/3,0 (44)
	Začasno rezervno kolo T105/70D14	420/4,2 (60)					

Informacija za stranko

Informacije za kupce	192
Izjava o skladnosti	192
REACH	195
Potrditev programske opreme .	195
Registrirane blagovne znamke	198
Beleženje podatkov vozila in zasebnost	199
Pomnenje delovanja	199
Prepoznavanje radijske frekvence (RFID)	202

Informacije za kupce

Izjava o skladnosti

Sistemi radijskega prenosa

To vozilo ima vgrajene sisteme, ki oddajajo in/ali sprejemajo radijsko valovanje, ki je predmet direktive 2014/53/EU. Proizvajalci sistemov, ki so navedeni spodaj, potrjujejo skladnost z direktivo 2014/53/ES. Celotno besedilo ES izjave o skladnosti za posamezne sisteme je dostopno na spletnem naslovu: www.opel.com/conformity.

Uvoznik je
Opel / Vauxhall, Bahnhofplatz,
65423 Ruesselsheim am Main,
Germany.

Antena

INFAC ELECS

Saneop-ro 155beon-gi Gwonseon-gu, Suwon city, Gyeonggi-do, Korea

Frekvenca delovanja: N/A

Največja moč: N/A

Antena

Laird

Daimlerring 31, 31135 Hildesheim, Germany

Frekvenca delovanja: N/A

Največja moč: N/A

Zapora zagona motorja

Robert Bosch GmbH

Robert Bosch Platz 1, 70839 Gerlingen, Germany

Frekvenca delovanja: 125 kHz

Največja moč: 5,1 dBμA/m @ 10 m

Infotainment sistem R 4.0/Navit 4.0

LG Electronics

Electronics European Shared Service Center B.V., Krijgsman 1, 1186 DM Amstelveen, The Netherlands

Frekvenca delovanja (MHz)	Največja moč(dBm)
---------------------------	-------------------

2400,0 - 2483,5	4
-----------------	---

2400,0 - 2483,5	13
-----------------	----

5725,0 - 5850,0	13
-----------------	----

Infotainment sistem R300 BT

Humax Automotive Co. Ltd.

2, Yeongmun-ro, Cheoin-gu, Yongin-si, Gyeonggi-do, Korea

Frekvenca delovanja:

2402 - 2480 MHz

Največja moč: 4 dBm EIRP

Modul OnStar

LG Electronics

Electronics European Shared Service Center B.V., Krijgsman 1, 1186 DM Amstelveen, The Netherlands

Frekvenca delovanja (MHz)	Največja moč(dBm)
2402 - 2480	4
2412 - 2462	18
880 - 915	33
1710 - 1785	24
1850 - 1910	24
1920 - 1980	24
2500 - 2570	23

Oddajnik radijskega daljinskega upravljalnika

Continental Automotive GmbH

Siemensstraße 12, 93055 Regensburg, Germany

Frekvenca delovanja: 433,92 MHz

Največja moč: -5,7 dbm

Robert Bosch GmbH

Robert Bosch Platz 1, 70839 Gerlingen, Germany

Frekvenca delovanja: 433,92 MHz

Največja moč: -4 dbm

Sprejemnik radijskega daljinskega upravljalnika

Robert Bosch GmbH

Robert Bosch Platz 1, 70839 Gerlingen, Germany

Frekvenca delovanja: N/A

Največja moč: N/A

Senzorji tlaka v pnevmatikah

Schrader Electronics Ltd.

11 Technology Park, Belfast Road, Antrim BT41 1QS, Northern Ireland, United Kingdom

Frekvenca delovanja: 433,92 MHz

Največja moč: 10 dBm

Dvigalka



GM Korea

GM Korea Company
12A-2, Charyong-ro, Song-
Bong-dong, Incheon, 405-700, Korea

Declaration of Conformity

pursuant to Directive 2006/42/EC

We hereby declare that the product:

Product description: Car Jack

Type/Part No. : 13584087

is in conformity with Directive 2006/42/EC.

Technical standards applied:

GMW14337 Standard Equipment Jack - Hardware Tests

GMW15005 Standard Equipment Jack and Spare Tire, Vehicle Test

The person authorized to compile the technical file is:

Hans-Peter Metzger

Adam Opel AG

65423 Rüsselsheim / Germany

Incheon, Republic of Korea, 2 February 2015

Daehyeok An
Engineering Group Manager Tire Wheel Systems
GM Korea

Prevod izvirne izjave o skladnosti

Izjava o skladnosti v skladu z direktivo Evropske skupnosti 2006/42/ES

Izjavljamo, da je izdelek:

Oznaka izdelka: Dvigalka

Tip/številka dela GM: 13584087

skladen z določili direktive 2006/42/ES.

Uporabljeni tehnični standardi:

GM 14337 : dvigalka pri standardni opremi - preizkusi tehnične opreme

GMW15005 : standardna oprema z dvigalko in rezervnim kolesom, preizkus vozila

Pooblaščen oseba za zbiranje tehnične dokumentacije je

Hans-Peter Metzger

Direktor Skupine za inženiring podvozja in konstrukcije

Adam Opel AG

D-65423 Rüsselsheim

Podpisnik

Daehyeok An

Direktor Skupine za inženiring sistemov pnevmatik in koles

GM Koreja

Bupyung, Incheon, 403-714, Koreja
Incheon, Republika Koreja, 4. april 2014

REACH

Registration, Evaluation, Authorisation and Restriction of Chemicals (REACH) je uredba Evropske unije, katere namen je izboljšati zaščito zdravja ljudi in okolja pred tveganji, ki jih lahko povzročajo kemikalije. Za več informacij in dostop do vsebine 33. člena uredbe obiščite www.opel.com/reach.

Potrditev programske opreme

Nekateri sestavni deli OnStar vključujejo programsko opremo libcurl in unzip ter programsko opremo drugih razvijalcev. Spodaj so navedena obvestila in licence za

libcurl in unzip ter za programsko opremo drugih razvijalcev. Glejte <http://www.lg.com/global/support/opensource/index>.

Glejte prevedeno besedilo pod izvirnim besedilom.

libcurl

Copyright and permission notice

Copyright (c) 1996 - 2010, Daniel Stenberg, <daniel@haxx.se>.

All rights reserved.

Permission to use, copy, modify, and distribute this software for any purpose with or without fee is hereby granted, provided that the above copyright notice and this permission notice appear in all copies.

The software is provided "as is", without warranty of any kind, express or implied, including but not limited to the warranties of merchantability, fitness for a particular purpose and noninfringement of third party rights. In no event shall the authors or copyright holders be liable for any claim, damages or other liability, whether in an action of contract, tort

or otherwise, arising from, out of or in connection with the software or the use or other dealings in the software.

Except as contained in this notice, the name of a copyright holder shall not be used in advertising or otherwise to promote the sale, use or other dealings in this Software without prior written authorization of the copyright holder.

unzip

This is version 2005-Feb-10 of the Info-ZIP copyright and license. The definitive version of this document should be available at <ftp://ftp.info-zip.org/pub/infozip/license.html> indefinitely.

Copyright (c) 1990-2005 Info-ZIP. All rights reserved.

For the purposes of this copyright and license, "Info-ZIP" is defined as the following set of individuals:

Mark Adler, John Bush, Karl Davis, Harald Denker, Jean-Michel Dubois, Jean-loup Gailly, Hunter Goatley, Ed Gordon, Ian Gorman, Chris Herborth, Dirk Haase, Greg Hartwig, Robert Heath, Jonathan Hudson, Paul

Kienitz, David Kirschbaum, Johnny Lee, Onno van der Linden, Igor Mandrichenko, Steve P. Miller, Sergio Monesi, Keith Owens, George Petrov, Greg Roelofs, Kai Uwe Rommel, Steve Salisbury, Dave Smith, Steven M. Schweda, Christian Spieler, Cosmin Truta, Antoine Verheijen, Paul von Behren, Rich Wales, Mike White.

This software is provided "as is," without warranty of any kind, express or implied. In no event shall Info-ZIP or its contributors be held liable for any direct, indirect, incidental, special or consequential damages arising out of the use of or inability to use this software.

Permission is granted to anyone to use this software for any purpose, including commercial applications, and to alter it and redistribute it freely, subject to the following restrictions:

1. Redistributions of source code must retain the above copyright notice, definition, disclaimer, and this list of conditions.
2. Redistributions in binary form (compiled executables) must reproduce the above copyright notice, definition, disclaimer, and this list of conditions in documentation and/or other materials provided with the distribution. The sole exception to this condition is redistribution of a standard UnZipSFX binary (including SFXWiz) as part of a self-extracting archive; that is permitted without inclusion of this license, as long as the normal SFX banner has not been removed from the binary or disabled.
3. Altered versions--including, but not limited to, ports to new operating systems, existing ports with new graphical interfaces, and dynamic, shared, or static library versions--must be plainly marked as such and must not be misrepresented as being the original source. Such altered versions also must not be misrepresented as being Info-ZIP releases--including, but not limited to, labeling of the altered

versions with the names "Info-ZIP" (or any variation thereof, including, but not limited to, different capitalizations), "Pocket UnZip," "WiZ" or "MacZip" without the explicit permission of Info-ZIP. Such altered versions are further prohibited from misrepresentative use of the Zip-Bugs or Info-ZIP e-mail addresses or of the Info-ZIP URL(s).

4. Info-ZIP retains the right to use the names "Info-ZIP," "Zip," "UnZip," "UnZipSFX," "WiZ," "Pocket UnZip," "Pocket Zip," and "MacZip" for its own source and binary releases.

libcurl

Avtorske pravice in dovoljenje za uporabo

Copyright (c) 1996 - 2010, Daniel Stenberg, <daniel@haxx.se>.

Vse pravice so pridržane.

Dovoljenje za uporabo, kopiranje, spreminjanje in distribucijo te programske opreme za kakršen koli namen, z ali brez pristojbine, je odobreno pod pogojem, da je na vseh

kopijah prikazano zgoraj navedeno obvestilo o avtorskih pravicah in o dovoljenju.

Programska oprema je zagotovljena tako, "kot je", brez kakršne koli garancije, izrecne ali implicitne, vključno, vendar ne omejeno na garancije za prodajo, ustreznost za določen namen in nekršenje pravic tretjih oseb. Avtorji ali imetniki avtorskih pravic ne bodo v nobenem primeru odgovorni za kakršne koli zahtevke, škodo ali druge odgovornosti, bodisi v pogodbenem dejanju, nezakonitem dejanju ali kako drugače, ki bi izhajal iz ali bil povezan s programsko opremo ali uporabo programske opreme ali ravnanjem z njo.

Razen navedenega v tem obvestilu, se ime imetnika avtorskih pravic ne bo uporabljalo v oglaševanju ali za spodbujanje prodaje, uporabe ali drugih dejavnosti v povezavi s to programsko opremo, brez predhodnega pisnega soglasja imetnika avtorskih pravic.

unzip

To je različica avtorskih pravic in licence programa Ino-ZIP z dne 10.02.2005. Končna različica tega dokumenta bi morala biti na voljo na spletni strani <ftp://ftp.info-zip.org/pub/infozip/license.htm> za nedoločen čas.

Copyright (c) 1990-2005 Info-ZIP.
Vse pravice so pridržane.

Za namene teh avtorskih pravic in licence je program "Info-ZP" opredeljen kot naslednji sklop posameznikov:

Mark Adler, John Bush, Karl Davis, Harald Denker, Jean-Michel Dubois, Jean-loup Gailly, Hunter Goatley, Ed Gordon, Ian Gorman, Chris Herborth, Dirk Haase, Greg Hartwig, Robert Heath, Jonathan Hudson, Paul Kienitz, David Kirschbaum, Johnny Lee, Onno van der Linden, Igor Mandrichenko, Steve P. Miller, Sergio Monesi, Keith Owens, George Petrov, Greg Roelofs, Kai Uwe Rommel, Steve Salisbury, Dave Smith, Steven M. Schweda, Christian Spieler, Cosmin Truta, Antoine Verheijen, Paul von Behren, Rich Wales, Mike White.

Programska oprema je zagotovljena tako, "kot je", brez kakršne koli garancije, izrecne ali implicitne. Program Info-ZIP ali njegovi avtorji ne bodo v nobenem primeru odgovorni za kakršno koli neposredno, posredno, nenamerno, posebno ali posledično škodo, ki bi izhajala iz uporabe ali nezmožnosti uporabe te programske opreme.

Dovoljenje za uporabo te programske opreme za kakršen koli namen, vključno za komercialno uporabo, ter za njeno spreminjanje in prosto redistribucijo, se izda vsem, pri tem pa je treba upoštevati naslednje omejitve:

1. Pri redistribuciji izvorne kode se morajo ohraniti zgornje obvestilo o avtorskih pravicah, definicija, zavrnitev odgovornosti in ta seznam pogojev.
2. Pri redistribuciji v binarni obliki (prevedeni izvršljivi programi) morajo biti v dokumentaciji in/ali gradivu, ki so dobavljeni s programom, navedeni zgornje obvestilo o avtorskih pravicah, definicija in ta seznam pogojev.

Edina izjema temu pogoju je redistribucija standardnega binarnega programa UnZipSFX binary (vključno s SFXWiz) kot dela samorazširitvenega arhiva, ki je dovoljena brez vključitve te licence, vse dokler običajna pasica SFX ni odstranjena iz binarnega programa ali ni onemogočena.

3. Spremenjene različice – vključno z, vendar ne omejeno na vrata novih operacijskih sistemov, obstoječa vrata z novimi grafičnimi vmesniki in dinamične, deljene ali statične knjižnične različice – morajo biti vidno označene kot take in ne smejo biti napačno navedene kot izvorna različica. Spremenjene različice prav tako ne smejo biti napačno navedene kot izdaja programa Info-ZIP – vključno z, vendar ne omejeno na označevanje spremenjenih različic z imenom "Info-ZIP" (ali kakršno koli različico tega, vključno z, vendar ne omejeno na drugačno uporabo velikih in malih začetnic), "Pocket UnZip," "WiZ" ali "MacZip" – brez

izrecnega soglasja Info-ZIP. Spremenjene različice prav tako ne smejo potvoriti e-poštnih naslovov Zip-Bugs ali Info-ZIP ali URL-naslovov Info-ZIP.

4. Info-ZIP si pridržuje pravico do uporabe imen "Info-ZIP," "Zip," "UnZip," "UnZipSFX," "WiZ," "Pocket UnZip," "Pocket Zip," in "MacZip" za lastne izdaje v izvorni in binarni kodi.

Registrirane blagovne znamke

Apple Inc.

Apple CarPlay™ je blagovna znamka družbe Apple Inc.

App Store® in iTunes Store® sta registrirani blagovni znamki družbe Apple Inc.

iPhone®, iPod®, iPod touch®, iPod nano®, iPad® in Siri® so registrirane blagovne znamke družbe Apple Inc.

Bluetooth SIG, Inc.

Bluetooth® je registrirana blagovna znamka družbe Bluetooth SIG, Inc.

DivX, LLC

DivX® in DivX Certified® so registrirane blagovne znamke družbe DivX, LLC.

EnGIS Technologies, Inc.

BringGo® je registrirana blagovna znamka družbe EnGIS Technologies, Inc.

Google Inc.

Android™ in Google Play™ sta blagovni znamki družbe Google Inc.

Stitcher Inc.

Stitcher™ je blagovna znamka družbe Stitcher, Inc.

Verband der Automobilindustrie e.V.

AdBlue® je registrirana blagovna znamka družbe VDA.

Beleženje podatkov vozila in zasebnost

Pomnenje delovanja

Elektronske krmilne enote so nameščene v vašem vozilu. Krmilne enote obdelujejo podatke, ki jih na primer prejmejo senzori vozila, ali ki jih sami ustvarijo oziroma ki si jih medsebojno izmenjujejo. Nekatere krmilne enote so potrebne za varno delovanje vašega vozila, druge vam pomagajo pri vožnji (sistemi za pomoč vozniku) in zagotavljajo udobje ali funkcije sistema Infotainment.

Podatki o delovanju vozila

Krmilne enote obdelujejo podatke o delovanju vozila.

Ti podatki vključujejo, na primer:

- Podatke o stanju vozila (npr. hitrost vrtenja kolesa, število vrtljajev motorja, zamik pri

pomikanju, bočni pospešek, zaslon "varnostni pasovi so pripeti"),

- Pogoji okolice (npr. temperatura, senzor za dež, senzor za razdaljo).

Večina teh podatkov je spremenljivih, izključno pa so obdelani v samem vozilu in nikoli dlje od časa delovanja.

Poleg tega veliko krmilnih enot vključuje napravo za shranjevanje podatkov (med drugim tudi ključ vozila). To se uporablja zato, da se omogoči začasno ali stalno zapisovanje podatkov o stanju vozila, obremenitvi sestavnih delov, zahtevah za vzdrževanje ter tehničnih dogodkih in napakah.

Shranjene so, na primer, naslednji podatki:

- Stanja delovanja sistemskih sestavnih delov (npr. raven napolnjenosti z gorivom, tlak v pnevmatikah, stanje akumulatorja),

- Stanje napolnjenosti visokonapetostnega akumulatorja, ocenjena razdalja, ki jo je mogoče še prevoziti (v primeru električnih vozil),
- Napake in okvare v pomembnih sistemskih sestavnih delih (npr. luči, zavore),
- Odzivi sistema v posebnih voznih razmerah (npr. sproženje zračne blazine, vklop sistemov za nadzor stabilnosti),
- Informacije o dogodkih, ki lahko poškodujejo vozilo.

V posebnih primerih (npr. če je vozilo zaznalo okvaro) je morda treba shraniti podatki, ki bi se lahko drugače spremenili.

Če se poslužujete servisnih služb, je shranjene podatke o delovanju mogoče prebrati skupaj z identifikacijsko številko vozila in jih po potrebi uporabiti. Osebe, ki dela za omrežje služb (npr. garaže, proizvajalci) ali tretje osebe (npr. službe za pomoč na cestah), lahko podatke odčita iz vozila. Servisne službe vključujejo storitve

popravljanja, vzdrževanja, primere v zvezi z garancijo in ukrepe glede zagotavljanja kakovosti.

Podatke se običajno pridobi prek vhoda OBD (diagnostični sistem v vozilu), ki ga predvideva zakonodaja. Prebrani podatki o delovanju navajajo tehnično stanje vozila ali posameznih sestavnih delov in zagotavljajo podporo pri diagnostiki napak, skladnost z garancijskimi obveznostmi in izboljšanjem kakovosti. Ti podatki, zlasti informacije o obremenitvi sestavnih delov, tehničnih dogodkov, napak upravljavca in drugih okvar, se skupaj z identifikacijsko številko vozila prenesejo proizvajalcu, kadar je to primerno. Proizvajalec je poleg tega odgovoren za izdelek. Proizvajalec lahko potrebuje podatke o delovanju vozila v primeru vpoklica izdelkov.

Pomnilnike napak v vozilu lahko ponastavi servisna služba pri servisiranju ali izvajanju popravil.

Funkcije udobja in sistema Infotainment

Nastavitve udobja in nastavitve po meri je mogoče shraniti v vozilo in kadar koli spremeniti.

Glede na zadevno stopnjo opremljenosti te nastavitve vključujejo

- Nastavitve položaja sedeža in volana,
- Nastavitve šasije in klimatske naprave,
- Nastavitve po meri, kot je notranja osvetlitev.

V funkcije sistema Infotainment lahko vnesete lastne podatke za svoje vozilo, in sicer v sklopu izbranih funkcij.

Glede na zadevno stopnjo opremljenosti te nastavitve vključujejo

- Večpredstavnostni podatki, ko so glasba, video posnetki ali fotografije, za predvajanje v vgrajenem večpredstavnostnem sistemu,

- Podatki imenika za uporabo z vgrajenim prostoročnim sistemom ali vgrajenim navigacijskim sistemom,
- Vnos ciljev,
- Podatki o uporabi spletnih storitev.

Te podatke za funkcije udobja in sistema Infotainment je mogoče shraniti lokalno v vozilo ali na napravo, ki ste jo priključili na vozilo (npr. pametni telefon, USB-naprava ali MP3-predvajalnik). Podatke, ki ste jih sami vnesli, je mogoče kadar koli izbrisati.

Te podatke je mogoče prenesti izven vozila, samo na vašo zahtevo, zlasti pri uporabi spletnih storitev v skladu z nastavitvami, ki ste jih vi izbrali.

Integracija pametnega telefona, npr. Android Auto ali Apple CarPlay

Če je vaše vozilo ustrezno opremljeno, lahko svoj pametni telefon ali drugo mobilno napravo povežete z vozilom, tako da ga lahko upravljate z upravnimi elementi,

vgrajenimi v vozilo. Sliko in zvok pametnega telefona je mogoče v tem primeru iznašati prek večpredstavnostnega sistema. Hkrati so specifične informacije prenesena na vaš pametni telefon. Glede na vrsto integracije, to vključuje podatke, kot so podatki o položaju, načinu za vožnjo podnevi/ponoči in drugi splošni podatki o vozilu. Za več informacij si oglejte navodila za delovanje vozila/sistema Infotainment.

Integracija omogoča uporabo izbranih aplikacij za pametne telefone, kot je navigacija ali predvajanje glasbe. Med pametnim telefonom in vozilom ni mogoča dodatna integracija, zlasti aktivni dostop do podatkov vozila. Naravo dodatne obdelave podatkov določi ponudnik uporabljene aplikacije. Možnost določanja nastavitvev je odvisna od zadevne aplikacije in operacijskega sistema vašega pametnega telefona.

Spletne storitve

Če ima vaše vozilo možnost povezave z radijskim omrežjem, to omogoča izmenjavo podatkov med vašim vozilom in drugimi sistemi. Povezavo z radijskim omrežjem zagotavlja oddajnik v vašem vozilu ali vaša mobilna naprava (npr. pametni telefon). Spletne funkcije je mogoče uporabljati prek te povezave z radijskim omrežjem. Te vključujejo spletne storitve in aplikacije, ki vam jih zagotovi proizvajalec ali drugi ponudniki.

Storitve proizvajalca

V primeru spletnih storitev proizvajalca so ustrezne funkcije opisane s strani proizvajalca na primernem mestu (npr. v uporabniškem priročniku, na spletni strani proizvajalca) in povezane informacije o zaščiti podatkov so zagotovljene. Osebni podatki se morda uporabljajo za zagotavljanje spletnih storitev. Izmenjava podatkov v ta namen se izvede prek zaščitene povezave, npr. z uporabo IT sistemov

proizvajalca, ki so zagotovljeni za ta namen. Zbiranje, obdelava in uporaba podatkov za namene priprave storitev se izvaja izključno na podlagi pravnega dovoljenja, npr. v primeru komunikacijskega sistema za primere v sili eCall, ali pogodbenega sporazuma, ali na osnovi soglasja.

Aktivirate ali deaktivirate lahko storitve in funkcije (za katere je do neke mere treba plačati), v nekaterih primerih pa celotno povezavo z radijskem omrežjem vozila. To zlasti ne vključuje zakonskih funkcij in storitev, kot je eCall.

Storitve drugih ponudnikov

Če uporabljate spletne storitve drugih ponudnikov (tretje osebe), so te storitve predmet odgovornosti in zaščite podatkov ter pogojev uporabe zadevnega ponudnika. Proizvajalec velikokrat nima vpliva na vsebino, ki je bila tako izmenjana.

Zato upoštevajte naravo, obseg in namen zbiranja in uporabe osebnih podatkov znotraj obsega storitev, ki jih zagotavlja zadevni ponudnik storitev.

Prepoznavanje radijske frekvence (RFID)

Tehnologija RFID se uporablja v nekaterih vozilih za funkcije, kot je nadzor tlaka pnevmatik in imobilizator. Uporablja se lahko v kombinaciji s sistemi za udobje, kot so daljinski upravljalniki za odklepanje/zaklepanje vrat in zagon. Tehnologija RFID v vozilih Opel ne uporablja in ne beleži osebnih podatkov ter se ne povezuje z drugimi sistemi Opel, ki vsebujejo osebne podatke.

Kazalo

A			
Akumulator vozila	144		
Alarmna naprava	25		
Autostop.....	113		
B			
Beleženje podatkov vozila in zasebnost.....	199		
Bralne luči	99		
Brisalci in naprava za pranje vetrobranskega stekla	62		
Brisanje in pranje zadnjega stekla	63		
C			
Centralno zaklepanje	21		
D			
Deaktiviranje sovoznikovih varnostnih blazin	45, 75		
Delovanje klimatske naprave	109		
Dodatna oprema in preureditve vozila	139		
Dolge luči	79, 96		
Dotakanje goriva	133		
Držala za pijačo	53		
Dvigalka.....	157		
E			
Električna nastavitve	27		
Električne vtičnice	65		
Električno pomična stekla	29		
			Elektronska klimatska naprava .. 104
			Elektronski sistem..... 152
			Elektronski stabilnostni nadzor... 124
			Elektronski stabilnostni nadzor in sistem proti zdrsavanju koles 77
			Elektronski stabilnostni nadzor izklopljen..... 77
			Elektronsko krmiljeni vozni programi
			120
			G
			Globina profila
			163
			Goriva za bencinske motorje
			131
			Gorivo.....
			131
			Gorivo za delovanje na plin.....
			133
			H
			Halogenski žarometi
			146
			Hladilna tekočina in sredstvo proti zamrznitvi.....
			179
			Hladilna tekočina motorja
			142
			Hupa
			13, 62
			I
			Identifikacijska koda motorja.....
			183
			Identifikacijska številka vozila (številka šasije)
			182
			Imobilizator
			26
			Indikatorji.....
			66
			Informacije o natovarjanju
			59
			Informacijski prikazovalnik.....
			84

Informacijski prikazovalniki.....	79
Instrumentna plošča	66
Izbirna ročica	119
Izbirnik goriva	67
Izjava o skladnosti.....	192
Izpušni plini	117

J

Jermena.....	37
--------------	----

K

Katalizator	117
Klimatska naprava	102
Ključni	19
Ključni, ključavnice.....	19
Ključ, pomnilniki nastavitve.....	21
Koda.....	85
Kolesa in pnevmatike	158
Kolesni pokrovi	164
Komplet za popravilo pnevmatik	165
Kontrolna lučka elektronike	
motorja	75
Kontrolna lučka emisije motorja ...	75
Kontrolne lučke.....	70

L

LPG.....	67, 133
Lučka registrske tablice	151

M

Masa vozila	188
Meglenke	148
Menjalnik	15
Mere vozila	189
Merilnik hitrosti	66
Merilniki.....	66
Merilnik količine goriva	67
Merilnik temperature hladilne	
tekočine motorja	69
Merilnik vrtljajev motorja	66
Mesta namestitve otroškega	
sedeža	49
Mestni način.....	125
Motorno olje	141, 179, 184

N

Način odvoza v parkirišče.....	84
Nalepka za zračno blazino.....	39
Napaka	121
Napetost baterije	87
Nastavitev ogledal	8
Nastavitev sedeža	7, 35
Nastavitev volana	9, 61
Nastavitev vzglavnika	8
Nastavljive prezračevalne šobe .	108
Nasveti za vožnjo.....	110
Nega notranjosti vozila	177
Nega za zunanji izgled.....	175
Nega zunanosti vozila	175

Nenastavljive prezračevalne	
šobe	108
Nevarnosti, opozorila in svarila	4
Nizek nivo goriva	78
Notranja osvetlitev.....	99
Notranje luči	152
Notranje ogledalo.....	28

O

Oblast nad vozilom	110
Oblazinjenje.....	177
Obremenitev strehe.....	59
Odklepanje vozila	6
Odlaganje izrabljenih vozil	140
Odprta vrata	79
Odprt pokrov motorja.....	79
Ogledala	27
Ogrevana ogledala	27
Ogrevanje	36
Ogrevanje, prezračevanje,	
hlajenje	15
Ogrevanje sedeža.....	36
Ogrevano zadnje okno	30
Ogrevan volanski obroč	62
Okvara.....	174
Olje, motorno.....	179, 184
Omejevalnik hitrosti.....	79, 127
OnStar.....	91
Opozarjanje o menjavi voznega	
pasu.....	76, 130

Opozorila in obvestila o vozilu	85	Pomoč pri speljevanju na vzponu	122	Prtljažnik	24, 54
Opozorilna lučka za pripenjanje varnostnega pasu	74	Potrditev programske opreme....	195	Prva pomoč.....	58
Opozorilne lučke.....	66	Potrebno delo	140	R	
Opozorilni trikotnik	57	Predal v sredinski konzoli	54	Radijski daljinski upravljalnik	20
Opozorilno utripanje smernikov ...	97	Prednje meglenke	79, 97	REACH.....	195
Orodje	157	Prednji sedeži.....	34	Registrirane blagovne znamke... 198	
Orodje vozila.....	157	Prednji smerniki	149	Regulator hitrosti	79, 126
Osebnne nastavitve vozila	88	Predtje pnevmatike.....	168	Rezervno kolo	170
Osvetlitev armaturne plošče	152	Pregled armaturne plošče	10	Robotiziran ročni menjalnik.....	118
Osvetlitev ob izhodu	100	Prekinitev napajanja z gorivom v potisnem hodu	113	Ročna nastavitvev	27
Osvetlitev zavojev.....	96	Prekrivalo tovornega prostora	56	Ročna zatemnitev	28
Otroški varnostni sedeži	46	Prepoznavanje radijske frekvence (RFID).....	202	Ročna zavora.....	121, 122
Otroški varovalni zaklepi	23	Prestavljanje.....	76	Ročni menjalnik	117
Oznake na pnevmatikah	158	Preverjanja na vozilu.....	140	Ročni način prestavljanja	120
P		Prezračevalne šobe.....	108	Ročni pomik okenskih stekel	29
Parkiranje	17, 116	Prezračevanje.....	101	S	
Parkirne luči	98	Pribor za prvo pomoč	58	Samodejni vklop kratkih luči	96
Parkirni pomočnik	129	Prikazovalnik menjalnika	118	Senčniki	31
Pepelniki	65	Prikazovalnik servisnih intervalov	69	Servisiranje	109
Podatki motorjev	187	Prilagoditev osvetlitve instrumentov	99	Servisne informacije	178
Podatki vozila.....	184	Priporočene tekočine in maziva	179, 184	Servo volan.....	76
Pokrov motorja	140	Pritisnite pedal.....	76	Shranjevanje vozila.....	139
Pokrov podtalnega prostora za spravljanje zadaj	57	Prostori za spravljanje.....	53	Simboli	4
Položaji kontaktnega stikala	111	Prostornine	190	Sistemi brisanja in pranja	13
Položaj sedeža	34			Sistemi klimatske naprave.....	101
Pomnenje delovanja.....	199			Sistemi za pomoč vozniku.....	126
Pomnilnik nastavitvev.....	21			Sistemi zaznavanja ovir.....	129
				Sistem ogrevanja in prezračevanja	101

Sistem polnjenja	75
Sistem proti blokiranju koles	121
Sistem proti blokiranju koles (ABS)	76
Sistem proti zdrsni pogonskih koles	123
Sistem sprednjih varnostnih blazin	43
Sistem Stop-start.....	113
Sistem stranskih varnostnih blazin	43
Sistem varnostnih blazin	39
Sistem varnostnih blazin in zategovalnikov varnostnih pasov	74
Sistem za nadzor tlaka v pnevmatikah.....	78, 160
Smerniki	73, 97
Snežne verige	164
Sončna streha	31
Sovoznikov predal	53
Specifični podatki vozila	3
Speljevanje	16
Sprednja vrata.....	23
Stekla.....	28
Stikalo luči	95
Stranske luči.....	95
Stranski smerniki	150
Streha.....	31
Strešni prtlačnik	58

Stropne luči	99
Svetlobni blisk	96

Š

Škatla z varovalkami na armaturni plošči	155
Škatla z varovalkami v motornem prostoru	154
Števec dnevno prevoženih kilometrov	66
Števec prevoženih kilometrov	66

T

Tekočina za pranje	143
Temperatura hladilne tekočine motorja	77
Tipska ploščica	183
Tlak motornega olja	78
Tlak v pnevmatikah	159, 191
Traction Control sistem izklopljen.	77
Tretja zavorna luč	151
Trotočkovni varnostni pasovi	38

U

Učinkovitost	188
Ultrazvočni parkirni pomočnik	77, 129
Uporaba pnevmatik in koles drugih dimenzij	164
Uporaba teh navodil	3
Upravljanje z volanom.....	111

Upravna stikala na volanu	61
Upravni elementi.....	61
Ura	64
Uvod	3

V

Varnostne zavese	44
Varnostni pas	8
Varnostni pasovi	37
Varovala za otroke.....	46
Varovalke	152
Vetrobransko steklo.....	28
Vhod zraka	109
Višinska nastavitve svetlobnega snopa žarometov	96
Vleka.....	174
Vleka vozila	174
Voznikov informacijski zaslon.....	79
Vozni nadzorni sistemi.....	123
Vpeljevanje novega vozila	111
Vrata.....	24
Vzglavniki	33
Vzratne luči	98
Vžigalnik	65

Z

Zadnja meglenka	79, 98
Zadnja vrata	24
Zadnje luči	149
Zagon in upravljanje.....	111
Zagon motorja	112, 118

Zagon z zunanjim akumulatorjem	172
Zakasnitev izklopa.....	112
Zamenjava kolesa	168
Zamenjava metlice brisalca	145
Zamenjava žarnic	146
Zapora zagona motorja.....	78
Zarosene zaslonke žarometov	98
Zaščita akumulatorja pred izpraznitvijo	100
Zavore	121, 143
Zavorna pomoč	122
Zavorna tekočina	143
Zavorna tekočina in tekočina sklopke.....	179
Zavorni sistem in sistem sklopke .	76
Zimske pnevmatike	158
Zložljiva ogledala	27
Zmanjšana moč motorja.....	78
Zunanja ogledala.....	27
Zunanja osvetlitev	12, 95
Zunanja temperatura	64
Zunanje luči	79
Zvočna opozorila	87
Ž	
Žarometi.....	95
Žarometi za vožnjo v tujini	96

www.opel.com

Copyright by Opel Automobile GmbH, Rüsselsheim, Germany.

Vse informacije, ki jih vsebuje ta priročnik, so veljavne na spodaj navedeni datum. Podjetje Opel Automobile GmbH si pridržuje pravico do sprememb v tehničnih specifikacijah, lastnostih in oblikovanju vozil, ki odstopajo od informacij v tem priročniku, kakor tudi pravico, da spremeni sam priročnik.

Izdaja: januar 2018, Opel Automobile GmbH, Rüsselsheim.

Natisnjeno na papirju, beljenemu brez klora.

ID-OKAAOLSE1801-sl

