

OPEL MOVANO

Uporabniški priročnik



Wir leben Autos.



Vsebina

Uvod	2
Kratko in jedrnatno	6
Ključni, vrata, okna	18
Sedeži in varnostni sistemi	34
Prostori za spravljanje	56
Instrumenti in upravni elementi	64
Osvetlitev	83
Ogrevanje, prezračevanje, hlajenje	90
Vožnja in rokovanje	101
Nega vozila	126
Vzdrževanje in servisiranje	161
Tehnični podatki	165
Informacija za stranko	186
Kazalo	188

Uvod

Gorivo	Označba	<input type="text"/>		
Motorno olje	Kakovost	<input type="text"/>		
	Viskoznost	<input type="text"/>		
Tlak v pnevmatikah	Dimenzija pnevmatike		Spredaj	Zadaj
	Letne pnevmatike	<input type="text"/>	<input type="text"/>	<input type="text"/>
	Zimske pnevmatike	<input type="text"/>	<input type="text"/>	<input type="text"/>
Mase	Razmerje skupne mase vozila	<input type="text"/>		
	- Lastna masa vozila - osnovni model	<input type="text"/>		
	= Obremenitev	<input type="text"/>		

Specifični podatki vozila

Prosimo, vnesite podatke Vašega vozila v označena polja, da bodo potrebne informacije v trenutku na razpolago. Te informacije so na voljo v poglavju "Servisni pregledi in vzdrževanje", "Tehnični podatki" in na tipski ploščici vozila.

Uvod

Vaše vozilo je idealna kombinacija v prihodnost usmerjene tehnike, prepričljive varnosti, prijaznosti do okolja in ekonomičnosti.

V tem priročniku boste našli vse potrebne informacije za vašo varno, udobno in učinkovito vožnjo.

Informirajte vaše sopotnike v vozilu o mogoči nevarnosti in nevarnosti poškodb pri neprimernem ravnanju z vozilom.

Vedno upoštevajte zakonske predpise v državah, kjer potujete. Predpisi v posameznih državah se utegnejo razlikovati s podatki v teh Navodilih za uporabo.

Kadar ta navodila navajajo obisk servisne delavnice, priporočajo Opel Partnerja.

Vsi Opel Partnerji zagotavljajo prvovrstne storitve po zmernih cenah. Izkušeni strokovnjaki so bili izšolani v Oplovih tehničnih centrih in delajo po posebnih Oplovih predpisih.

Literatura za lastnika naj bo vedno pri roki v sovoznikovem predalu (predal za rokavice).

Uporaba teh navodil

- Ta priročnik opisuje vse lastnosti in možno opremo, ki je na voljo za ta model. **Določeni opisi, vključno z opisom prikazovalnika in funkcij menijev se morda ne nanašajo na Vaše vozilo zaradi različne izvedenke modela, specifikacij države, posebne opreme ali dodatne opreme.**
- Za uvodne informacije v poglavju "Kratko in jedrnato".
- Potrebne informacije najdete v vsebinskem kazalu z označenimi posameznimi odseki na začetku teh Navodil za uporabo.

- Stvarno kazalo olajša iskanje specifičnih informacij.
- Ta Navodila za uporabo se navezujejo na vozila z volanom na levi strani. Delovanje vozil z volanom na desni strani je podobno.
- Navodila za uporabo vsebujejo interne številke motorjev. Ustrezne prodajne oznake najdete v odseku "Tehnični podatki".
- Priporočene smeri v opisih, kot so levo ali desno, naprej ali nazaj vedno označujejo smer glede na smer vožnje.
- Besedilo na zaslonu prikazovalnika morda ne more biti izpisano v Vašem jeziku.
- Obvestila in opozorila na zaslonu ali na etiketah so napisana z odebelenimi črkami.

Nevarnosti, opozorila in svarila

⚠ Nevarnost

Besedilo, označeno z ⚠ **Nevarnost** navaja informacijo o tveganosti oz. nevarnosti nesreče ali poškodbe. Neupoštevanje teh navodil utegne ogroziti življenje.

⚠ Opozorilo

Besedilo, označeno z ⚠ **Opozorilo** navaja informacijo o tveganosti oz. nevarnosti nesreče ali poškodbe. Neupoštevanje teh informacij lahko privede do poškodb.

Svarilo

Besedilo označeno s **Svarilo** navaja informacije o možnosti poškodb vozila. Neupoštevanje teh informacij lahko privede do poškodb vozila.

Simboli

Napotek na stran je označen s ↗.
↗ pomeni "glejte stran".

Želimo Vam obilico prijetne in varne vožnje.

Adam Opel AG

Kratko in jedrnato

Uvodne informacije glede uporabe

Odklepanje vozila

Odklepanje s ključem

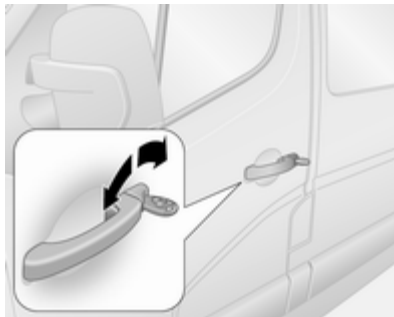

Obrnite ključ v ključavnici voznikovih vrat. Odprite vrata s potegom kljuge na vratih.

Odklepanje z daljinskim upravljalnikom



Za odklepanje sprednjih vrat pritisnite gumb . Če želite odkleniti vsa vrata, znova pritisnite gumb.

Odprite vrata s potegom kljuge na vratih.

Če pritisnete gumb , se odklenejo samo vrata prtljažnika in stranska drsna vrata.

Daljinski upravljalnik ⇨ 18,
Centralno zaklepanje ⇨ 19,
Alarmna naprava ⇨ 26.

Nastavitev sedeža

Položaj sedeža

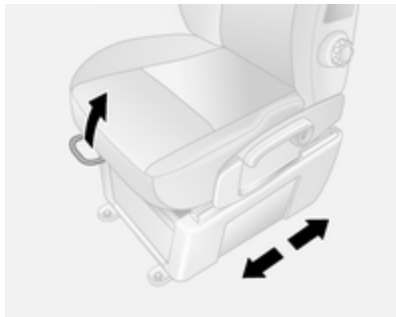

Potegnite ročico, pomaknite sedež, sprostite ročico.

Položaj sedeža ⇨ 35, Nastavitev sedeža ⇨ 36.

⚠ Nevarnost

Ne sedite manj kot 25 cm od volanskega obroča - zaradi dosega varnostne blazine.

Sedežna naslonjala

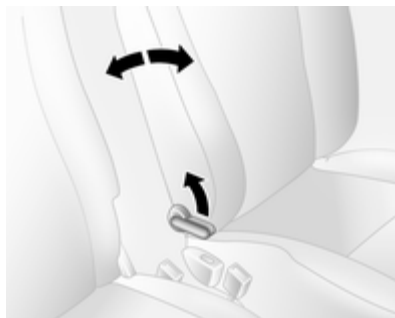

Potegnite vzvod, nastavite naklon in sprostite vzvod. Sedež naj se primerno zaskoči.

Položaj sedeža ⇨ 35, Nastavitev sedeža ⇨ 36.

Višina sedeža



Potiskanje vzvoda
navzgor = sedež se dviga
navzdol = sedež se spušča

Položaj sedeža ⇨ 35, Nastavitev sedeža ⇨ 36.

Nastavitev vzglavnika

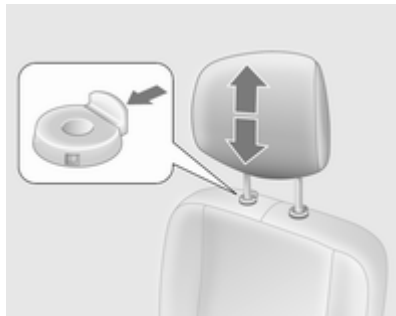

S pritiskom gumba sprostite vzglavnik, nastavite višino in pustite, da se zaskoči v zavarovani položaj.

Vzglavniki ⇨ 34.

Varnostni pas



Izvalcite varnostni pas in ga zataknete v zaklep. Bočni del pasu ne sme biti zviti na nobenem delu in se mora tesno prilagati k telesu. Naslonjalo naj ne bo nagnjeno preveč nazaj (priporočen kot nagiba: največ 25°).

Pas odpnete s pritiskom na rdečo tipko na zaklepu.

Položaj sedeža ⇨ 35, Varnostni pasovi ⇨ 41, Sistem varnostnih blazin ⇨ 44.

Nastavitev ogledal

Notranje ogledalo

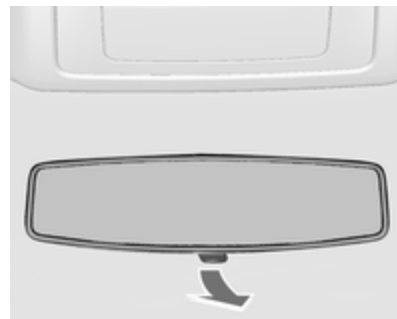

Z ročico na spodnji strani lahko premaknete ogledalo v položaj, ki ponoči zmanjša bleščanje žarometov vozil za Vami.

Notranje ogledalo ⇨ 30.

Zunanja ogledala

Ročna nastavitvev

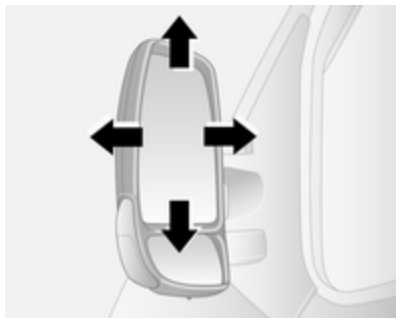

Pomaknite ogledalo v želeno smer.
Zunanja ogledala ⇨ 28.

Električna nastavitvev



Izberite zunanje ogledalo in ga nastavite.

Konveksno zunanje ogledalo ⇨ 28,
Električno nastavljanje ⇨ 29,
Preklop zunanjih ogledal ⇨ 29,
Ogrevana zunanja ogledala ⇨ 29.

Nastavitvev volana

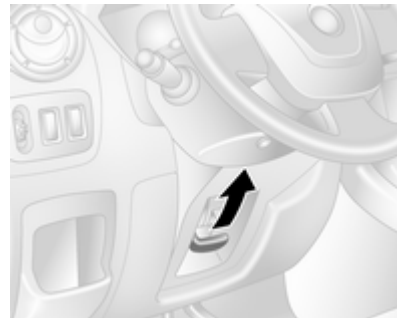

Sprostite ročico, nastavite volan,
zataknite ročico v zavarovan položaj.

Volana ne nastavljajte pri
premikajočem vozilu in/ali blokiranem
volanu.

Sistem varnostnih blazin ⇨ 44,
Položaji kontaktnega stikala ⇨ 102.

Pregled armaturne plošče

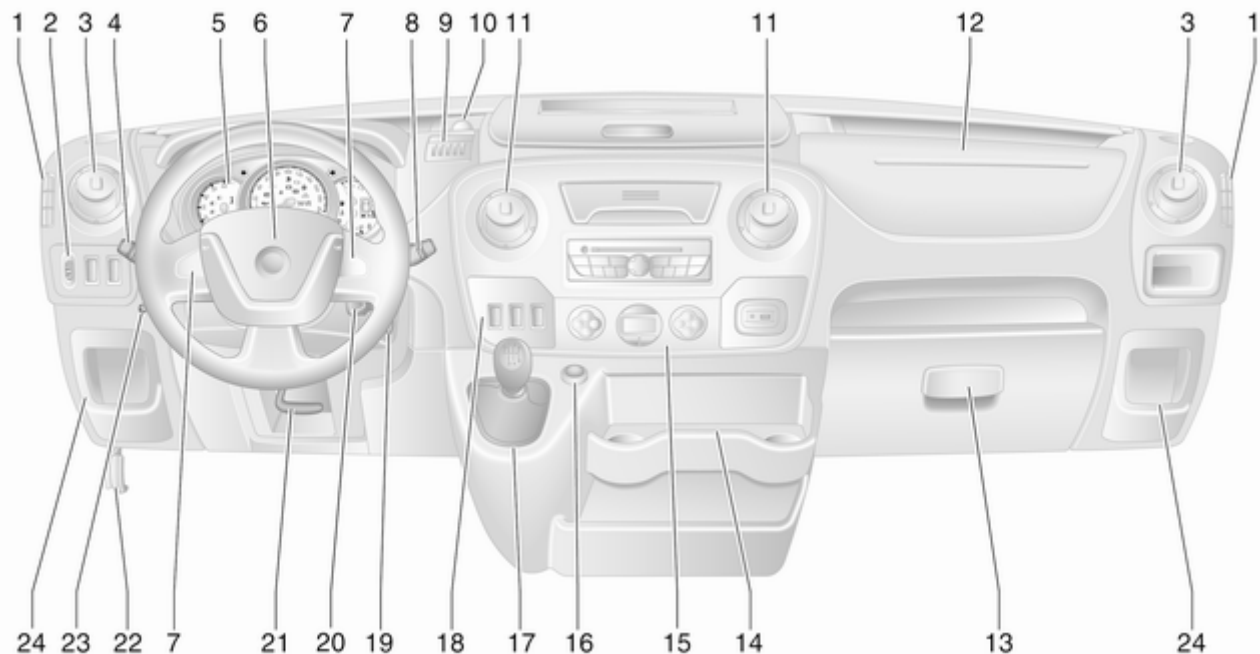



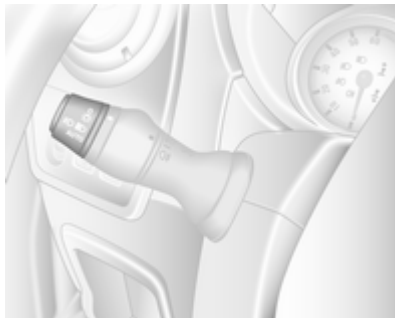

1	Nenastavljive prezračevalne šobe	100	5	Instrumenti	69	16	Vžigalnik	68
2	Višinska nastavitvev svetlobnega snopa žarometov	84		Prikazovalnik menjalnika	71		Električna vtičnica	67
	Ultrazvočni parkirni pomočnik	119		Informacijski center voznika	79	17	Prestavna ročica, ročni menjalnik	108
	Sistem proti zdrsu koles	114	6	Hupa	65		Robotiziran ročni menjalnik .	109
	Elektronski stabilnostni program	115		Voznikova varnostna blazina	45	18	Tempomat, omejevalnik hitrosti	116
3	Stranske prezračevalne šobe	99	7	Upravna stikala na volanu ...	64		Robotiziran ročni menjalnik, Zimski in tovorni režim	111
4	Stikalo luči	83		Tempomat	116		Nadzor prostega teka	102
	Signaliziranje menjave voznega pasu	85	8	Brisalci/naprava za pranje vetrobranskega stekla	65		Sistem Stop-start	103
	Kratke/dolge luči, svetlobni blisk	84		Potovalni računalnik	81	19	Kontaktna ključavnica z zaklepom volana	102
	Stranske luči	83	9	Odlagalnik za kovance	56	20	Upravna stikala na volanu ...	65
	Samodejni vklop luči	83	10	Električna vtičnica	67	21	Nastavitve volana	64
	Osvetlitev ob izhodu	88	11	Sredinske prezračevalne šobe	99	22	Sprostitveni vzvod za odpiranje pokrova motornega prostora	128
	Prednje meglenke	85	12	Sprednji varnostni blazini	45	23	Dodatni grelec	95
	Zadnja meglenka	86		Prostor za spravljanje	56	24	Prostor za spravljanje	56
			13	Sovoznikov predal	57		Škatla varovalk	142
			14	Držala za pijačo	57			
			15	Elektronska klimatska naprava	90			

Zunanja osvetlitev



Vrtenje stikala luči:



- O** = Izklop
-  = Stranske luči
-   = Žarometi
- AUTO** = Samodejni vklop luči:
kratke luči se prižigajo in
ugašajo samodejno
-  = Prednje meglenke
-  = Zadnja meglenka

Osvetlitev ⇨ 83, Opozorilo o
prižganih žarometih ⇨ 80.

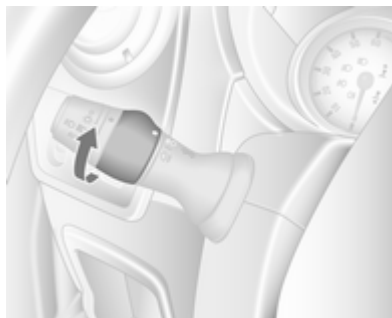
Prednje in zadnje meglenke



Vrtenje stikala luči:

-  = Prednje meglenke
-  = Zadnja meglenka

Svetlobni blisk, kratke in dolge luči

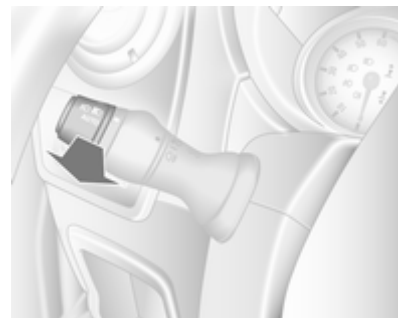

Potegnite stikalo.

Dolge luči ⇨ 84, Svetlobni blisk
⇨ 84.

Signaliziranje menjave voznega pasu

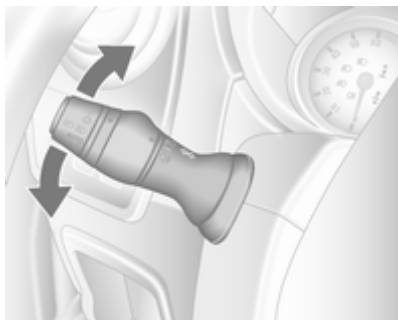

Ročico potisnite = desni smerniki navzgor
 Ročico potisnite = levi smerniki navzdol

Signaliziranje smeri in menjava voznega pasu ↪ 85.

Opozorilno utripanje smernikov



Vklop z gumbom .

Opozorilno utripanje smernikov ↪ 85.

Hupa



Pritisnite .

Sistemi brisanja in pranja

Brisalci vetrobranskega stekla

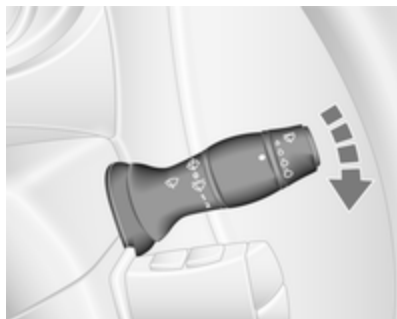

0 = izklop

 = intervalno ali samodejno brisanje s senzorjem za dež

1 = počasno zvezno brisanje

2 = hitro zvezno brisanje

Brisalci, samodejno brisanje s senzorjem za dež ↗ 65, zamenjava metlice brisalca ↗ 133.

Naprava za pranje vetrobranskega stekla

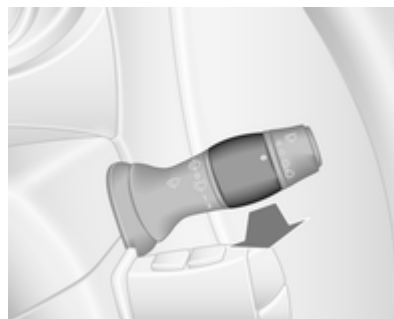

Potegnite stikalo.

na kratko = brisalec enkrat obriše vetrobransko steklo in naprava za pranje brizgne tekočino za pranje na steklo

dalj časa = šobe poškopijo vetrobransko steklo, obenem brisalci nekajkrat obrišejo steklo

Brisalec ↗ 65, zamenjava metlice brisalca ↗ 133, tekočina za pranje ↗ 130.

Ogrevanje, prezračevanje, hlajenje

Ogrevano zadnje steklo in zunanja ogledala

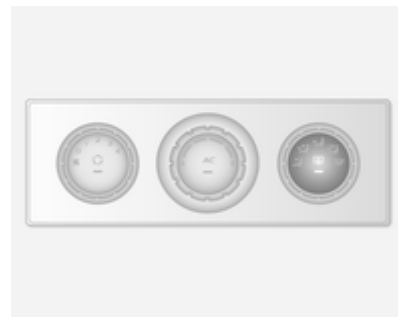



Ogrevanje vklopite s pritiskom tipke .

Ogrevana zunanja ogledala ↗ 29,
Ogrevano zadnje steklo ↗ 32.

Sušenje in odmrzovanje stekel



- Porazdelitev zraka v .
- Temperaturno stikalo nastavite v najtoplejše območje.
- Stikalo ventilatorja obrnite na najvišjo stopnjo.
- Vključite hlajenje **AC**.
- Pritisnite tipko .

Ogrevanje, prezračevanje, hlajenje
 ⇨ 90.

Vozila z elektronsko krmiljeno klimatsko napravo: pritisnite tipko . Sistem samodejno poskrbi

za ustrezno nastavitve temperature in porazdelitve zraka, ventilator dela z visoko hitrostjo.

Elektronska klimatska naprava
 ⇨ 92.

Menjalnik

Ročni menjalnik

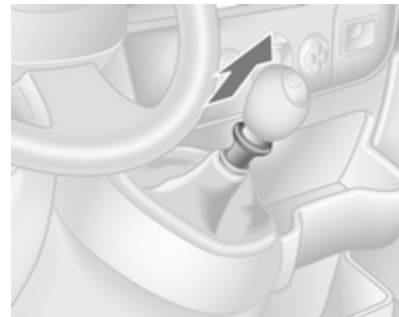

Vzratna prestava: ko vozilo miruje, pritisnite pedal sklopke, potegnite obroč navzgor in prestavite.

Če ni možno prestaviti v vzratno prestavo, ponovno pomaknite ročico v prosti tek, sprostite in še enkrat pritisnite pedal sklopke ter nato ponovno prestavite v vzratno prestavo.

Ročni menjalnik ⇨ 108.

Robotiziran ročni menjalnik

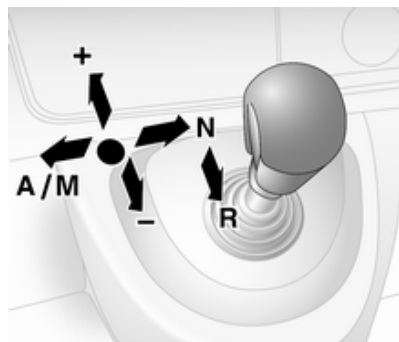

- N = Nevtralno – prosti tek
- = Vožnja
- + = Višja prestava
- = Nižja prestava
- A/M = Preklapljanje med avtomatskim in ročnim načinom prestavljanja
- R = Vzratna prestava

Robotiziran ročni menjalnik ⇨ 109.

Speljevanje

Pred pričetkom vožnje preverite

- Stanje pnevmatik in tlak v pnevmatikah ⇨ 145, ⇨ 183.
- Nivo motornega olja in ostalih tekočin ⇨ 128.
- Ali so vsa stekla, ogledala, luči in registrski tablici čisti in na njih ni snega ali ledu ter ali pravilno delujejo.
- Pravilno nastavitve sedežev, varnostnih pasov in vzratnih ogledal ⇨ 29, ⇨ 35, ⇨ 42.
- Delovanje zavor pri nizki hitrosti, posebej če so zavore mokre.

Zagon motorja

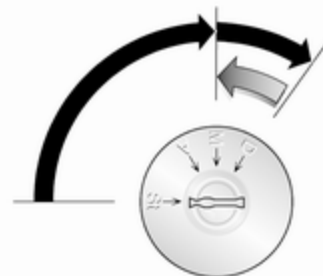

- Ključ obrnite v položaj A;
- malce zavrtite volan, da se sprostí zaklep volana;
- pritisnite zavorni pedal in pedal sklopke;
- ne dodajajte plina;
- obrnite ključ do položaja M za predgretje, dokler kontrolna lučka  na vozniškem informacijskem zaslonu ne ugasne;
- ključ obrnite do položaja D in ga sprostite.

Zagon motorja ⇨ 102.

Sistem Stop-start



Če se vozilo premika počasi ali stoji in so izpolnjeni določeni pogoji, lahko takole vklopite Autostop:

- Pritisnite stopalko sklopke
- izbirno ročico pomaknite v lego **N**
- spustite stopalko sklopke

Funkcijo Autostop označuje zelena lučka **A** na instrumentni plošči.

Za ponovni zagon motorja spet pritisnite stopalko sklopke.

Sistem Stop-start ⇨ 103.

Parkiranje

- Vedno zategnite ročno zavoro brez pritiskanja sprostitvenega gumba. Na klancu jo zategnite trdno, kolikor je mogoče. Istočasno pritisnite zavorni pedal, da bi zmanjšali delovno silo ročne zavore.
- Izklopite motor. Ključ obrnite v položaj **St** in ga izvlecite iz kontaktne ključavnice. Obrnite volan do zaskoka.
- Pri parkiranju na ravni površini ali na klancu navzgor prestavite v prvo prestavo še pred izključitvijo kontakta. Na klancu navzgor obrnite kolesa proti cestišču.

Pri parkiranju na ravni površini ali na klancu navzdol prestavite v vzvratno prestavo še pred izključitvijo kontakta. Na klancu navzdol obrnite kolesa stran od cestišča.

- Zaklenite vozilo in vključite alarmno napravo ⇨ 26 s tipko **Ⓛ** na daljinskem upravljalniku.

- Vozila ne parkirajte na vnetljivih površinah. Vroča izpušna cev lahko zaneti vnetljivo površino.
- Zaprite okna.
- Hladilni ventilator lahko deluje tudi po izklopu motorja ⇨ 127.
- Po vožnji z visokim številom vrtljajev ali z visoko obremenitvijo motorja, pustite pred izklopom motor obratovati še 30 sekund na prostem teku, da bi zaščitili turbo polnilec.

Ključ, ključavnice ⇨ 18, Priprava vozila na daljše mirovanje ⇨ 126.

Ključni, vrata, okna

Ključni, ključavnice	18
Vrata	23
Varnost vozila	26
Zunanja ogledala	28
Notranje ogledalo	30
Stekla	30
Streha	33

Ključni, ključavnice

Ključni

Nadomestni ključni

Kodne številke najdete na identifikacijski kartici vozila (Car Pass) ali na privesku.

Pri naročanju nadomestnega ključa je potrebno navesti številko ključa, ker je ključ del zapore zagona motorja.

Ključavnice ↪ 158.

Car Pass

Na identifikacijski kartici vozila (Car Pass) so izpisani vsi podatki vozila, zato to kartico hranite na varnem mestu.

Ko pripeljete vozilo v servisno delavnico, so podatki vozila na Car Pass kartici potrebni za izvajanje določenih del.

Radijski daljinski upravljalnik



Z njim lahko upravljate naslednje:

- Centralno zaklepanje
- Varovalni zaklep proti kraji (zapah)
- Alarmna naprava

Ovisno od modela je vozilo lahko opremljeno z 2-gumbnim ali s 3-gumbnim daljinskim upravljalnikom.

Radijski daljinski upravljalnik ima doomet približno 5 m. Domet se lahko tudi skrajša zaradi zasenčenja in odboja radijskih valov. Opozorilno utripanje potrdi reakcijo.

Z daljinskim upravljalnikom ravnajte previdno in ga varujte pred vlago ter visokimi temperaturami, izogibajte se tudi nepotrebni uporabi.

Napaka

Če daljinsko upravljanje centralnega zaklepanja ni možno, utegnejo za to biti naslednji vzroki:

- Presežen doomet.
- Akumulatorju je padla napetost.
- Pogosto, zaporedno pritiskanje tipk upravljalnika izven sprejemnega dometa, kar zahteva ponovno sinhroniziranje v servisni delavnici.
- Prenasičenost z radijskimi valovi, ki jih oddajajo močni zunanji radijski oddajniki.

Odklepanje ⇨ 19.

Zamenjava baterije daljinskega upravljalnika

Baterijo zamenjajte takoj, ko se doomet daljinskega upravljalnika skrajša.



Baterije in akumulatorji ne spadajo med hišne odpadke. Odlagajte jih na primerni reciklažni zbiralni točki.



Odvijte vijak in odprite prostor za baterijo: v odprtino vstavite izvijač in ga zasukajte.

Zamenjajte baterijo (tip baterije CR 2016). Pazite na pravilno vstavitve nove baterije.

Namestite in pravilno spnite obe polovici pokrova.

Namestite in privijte vijak.

Centralno zaklepanje

Odklepanje in zaklepanje sprednjih vrat, stranskih drsnih vrat in prtljažnika.

S 3-gumbnim daljinskim upravljalnikom je mogoče ločeno odkleniti in zakleniti prednja vrata ter drsna vrata in prtljažnik.

Iz varnostnih razlogov se vozila ne da zakleniti, če je ključ vstavljen v kontaktno ključavnico.

Odklepanje vozila

Odklepanje z daljinskim upravljalnikom 2





Pritisnite gumb : odklenejo se vsa vrata in prtljažnik.

Odklepanje z daljinskim upravljalnikom 3



Odvisno od konfiguracije vozila:

- Pritisnite gumb : odklenejo se sprednja vrata.
- Znova pritisnite gumb : odklenejo se tudi stranska drsna vrata in prtljažnik.
- Pritisnite gumb : odklenejo se vsa vrata in prtljažnik.

Če v približno 2 minutah po odklepanju ne odprete nobenih vrat vozila, se vozilo samodejno zaklene.

Zaklepanje vozila

Zaprte vsa vrata in prtljažnik. Če vrata niso dobro zaprta, sistem centralnega zaklepanja vrat ne bo zaklenil.

Zaklepanje z daljinskim upravljalnikom 2





Pritisnite gumb : zaklenejo se vsa vrata in prtljažnik.

Zaklepanje z daljinskim upravljalnikom 3



Pritisnite gumb : zaklenejo se vsa vrata in prtljažnik.

Opomba



Če je vgrajen sistem za alarmni nadzor potniške kabine  26 ga lahko izključite tako, da pritisnete in pridržite gumb  (v potrditev se oglasi zvočni signal).

Če to storite nenamerno, ponovno odklenite vrata in s kratkim pritiskom na gumb  zaklenite vozilo.

Prtljažnik

Zaklepanje in odklepanje prtljažnika z 2-gumbnim daljinskim upravljalnikom





Enkratni pritisk na gumb  ali : prtljažnik se zaklene ali odklene.

Zaklepanje in odklepanje prtljažnika s 3-gumbnim daljinskim upravljalnikom



Odvisno od konfiguracije vozila:

- Pritisnite gumb : prtljažnik se zaklene ali odklene.
- Pritisnite gumb : prtljažnik in stranska drsna vrata se zaklenejo ali odklenejo.

Stikalo za centralno zaklepanje

Zaklepanje ali odklepanje vrat in prtljažnika v potniški kabini.



Za zaklepanje ali odklepanje pritisnite stikalo .

Svetleča dioda v stikalu zasveti, ko zaklenete vozilo.

Motnje v delovanju daljinskega upravljalnika

Odklepanje

Ročno odklenite sprednja vrata z obratom ključa v ključavnici.

Vključite kontakt in pritisnite stikalo  za odklepanje vseh vrat in prtljažnika.

Zaklepanje

Ročno zaklenite sprednja vrata z obratom ključa v ključavnici.

Motnje v centralnem zaklepanju

Odklepanje

Ročno odklenite sprednja vrata z obratom ključa v ključavnici. Ostala vrata lahko odprete s potegom notranjih kljuk.

Zaklepanje

Pritisnite notranjo zaklepno kljukico na vseh (razen voznikovih) vratih. Voznikova vrata lahko zaklenete z zunanje strani z obratom ključa v ključavnici.

Samodejno zaklepanje

Samodejno zaklepanje po speljevanju

Ta varnostna funkcija samodejno zaklene vsa vrata in prtljažnik takoj, ko vozilo spelje.



Aktiviranje

Pri vključenem kontaktu pritisnite in pridržite  na stikalu za centralno zaklepanje, približno za 5 sekund. V potrditev aktivacije zazveni zvočni signal.

Deaktiviranje

Pri vključenem kontaktu pritisnite stikalo  in ga držite približno 5 sekund. V potrditev deaktivacije zazveni zvočni signal.

Otroški varovalni zaklepi

⚠ Opozorilo

Kadarkoli prevažate na zadnjih sedežih otroke, uporabite varovalo.



Pritisnite otroško varovalo navzdol: vrat od znotraj ni mogoče odpreti. Za odklepanje potisnite varovalo navzgor.

Vrata

Drсна vrata



Stranska drsna vrata lahko zaklenete z notranje strani vozila s stikalom za centralno zaklepanje.

Pred pričetkom vožnje se prepričajte, ali so vrata primerno zaprta.

Električno pomična drsna vrata

Odpiranje



Če želite samodejno odpreti električno pomična drsna vrata, aktivirajte ročno zavoro in pritisnite stikalo na armaturni plošči. Med odpiranjem vrat svetleča dioda utripa.

Zapiranje

Znova pritisnite stikalo; med zapiranjem utripa svetleča dioda in oglašča se zvonec.

⚠ Opozorilo

Bodite previdni pri upravljanju z električno pomičnimi drsnimi vrati. Obstaja nevarnost poškodb, zlasti otrok.

Med upravljanjem bodite pozorni na vse premike vrat. Odstranite vse predmete, ki bi se lahko zagostdili in se prepričajte, da se nihče ne zadržuje v območju premikanja.

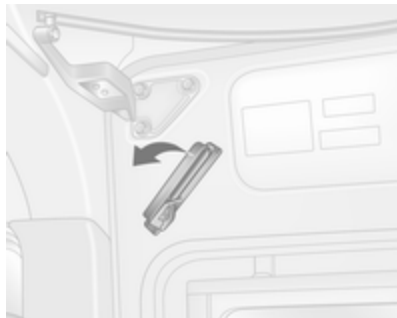
Izhod v sili

V sili sprostite notranjo ročico in ročno potisnite stranska drsna vrata nazaj, da jih odprete.

Vzdrževanje

Lastnik vozila je dolžan poskrbeti za zamenjavo pogonskega jermena po vsakih 15000 ciklih. V ta namen je predviden števec, ki je vgrajen v spodnji del stebra B. Poiščite pomoč servisne delavnice.

V primeru okvare pogonskega jermena je vrata mogoče odpirati in zapirati ročno.

Električno pomična stranska stopnica

Električno pomična stranska stopnica deluje samodejno, sočasno z odpiranjem ali zapiranjem električno pomičnih drsnih vrat.

⚠ Opozorilo

Prepričajte se, da je na voljo dovolj prostora in da ni nobenih ovir za pomik električno pomične stopnice navzven in navznoter.

Zadnja vrata

Odpiranje desnih zadnjih vrat: potegnite zunanjo kljuko.

Z notranje strani odprete vrata s potegom notranje kljuke.



Levo krilo zadnjih vrat odprete z uporabo ročice.

⚠ Opozorilo

Če so odprta zadnja vrata in, če je vozilo parkirano ob cesti, utegnejo biti zadnje luči zasenčene.

Ostale udeležence v prometu opozorite o prisotnosti Vašega vozila na cesti: uporabite varnostni trikotnik ali kakšen drug pripomoček, ki ustreza prometnim zakonom države.

Omejevalniki zadržijo vrata v odprtem položaju pod kotom 90°.



Če želite vrata odpreti do kota 180° ali dlje, sprostite omejevalnika in zaponke na ogrodju vrat in jih odprite do zelenega položaja.



Pri odpiranju vrat za 270° zadržijo vrata odprta magneti na karoseriji.

⚠ Opozorilo

Prepričajte se ali so vrata s povečanim odpirnim kotom primerno zavarovana v odprtem položaju.

Odprta vrata utegne močnejši veter tresčiti ob vozilo.

Pri zapiranju vrat zatakните omejevalnike v zatikalnike na okviru vrat.

Vedno najprej zaprite levo krilo zadnjih vrat, nato pa šele desnega.

Varnost vozila

Varovalni zaklep proti kraji (zapah)

⚠ Opozorilo

Sistema ne vključujte, če so v vozilu potniki! Odklepanje od znotraj v tem primeru ni možno.

Sistem zaklene vsa vrata z zapahom. Vsa vrata morajo biti zaprta, če ne funkcija ne deluje.

Opomba

Varovalnega zaklepa proti kraji (zapaha) ni mogoče aktivirati, če so vključene varnostne utripalke ali stranske luči.

Vključitev/izključitev s stikalom za centralno zaklepanje ni mogoča.

Aktiviranje



Dvakrat pritisnite gumb .

Deaktiviranje

Vrata odklenite z gumbom  na daljinskem upravljalniku.

Alarmna naprava

Alarmna naprava deluje skupaj s centralnim zaklepanjem.

Nadzoruje:

- vrata, vrata prtljažnika, pokrov motornega prostora,
- potniški prostor,

- prtljažnik,
- naklon vozila, npr. pri dviganju,
- kontakt,
- prekinitev napajanja alarmne sirene.

Aktiviranje

Vsa vrata in pokrov motorja morajo biti zaprti.



Za aktiviranje alarmne naprave pritisnite gumb . V potrditev aktiviranja dvakrat utripnejo varnostne utripalke.

Če varnostne utripalke pri vključitvi ne utripnejo, pomeni, da ena izmed vrat ali pokrov motornega prostora niso primerno zaprti.

Deaktiviranje

Alarmna naprava se deaktivira z odklepanjem vozila ali z vključitvijo kontakta vžiga. V potrditev deaktiviranja dvakrat utripnejo varnostne utripalke.

Opomba

Če se je sprožil alarm, odklepanje vozila s ključem ne ugasne alarmne sirene. Za izklop sirene vključite kontakt vžiga. Če alarm ni bil sprožen, varnostne utripalke po deaktiviranju ne bodo utripale.

Vključitev z izključitvijo nadziranja potniškega prostora

Nadzor potniškega prostora izključite, če so v vozilu ljudje ali živali ali če je dodatni grelec  95 nastavljen za vklop s časovnikom ali daljinskim upravljalnikom.



Odvisno od konfiguracije vozila:

- pridržite gumb  ali
- hitro dvakrat vklopite in izklopite kontakt, nato pa zaprite vrata in vklopite alarmno napravo.

V potrditev zazveni zvočni signal.

To stanje se ohrani, dokler ne odklenete vrat.

Vklop brez nadziranja naklona vozila

Če je v okolici veliko ultrazvočnih signalov ali gibanja, npr., če je vozilo na vlakcu ali trajektu, onemogočite tudi nadzor naklona vozila:

trikrat vklopite in izklopite kontakt v hitrem zaporedju, nato pa zaprite vrata in vklopite alarmno napravo. V potrditev zazveni zvočni signal.

To stanje se ohrani, dokler ne odklenete vrat.

Sprožitev alarma

Ob sprožitvi se oglasi alarm z ločeno napajano sireno skupaj z opozorilnim utripanjem. Pri sprožitvi alarma se vključi lahko le določeno število elementov sistema in le za določen čas (odvisno od dopuščanja zakona).

V primeru odklopa akumulatorja ali prekinitve električnega napajanja se sproži alarmna sirena. Pred odklopom akumulatorja vozila je treba najprej deaktivirati alarmno napravo.

Za utišanje sirene (če se je sprožila) in izključitev alarmne naprave ponovno priklopite akumulator vozila in vozilo odklenite z gumbom daljinskega upravljalnika  (ali vključite kontakt vžiga).

Imobilizator

Sistem je sestavni del stikala za vžig in preveri, ali se sme zagnati motor s trenutno uporabljenim ključem.

Zapora zagona se vključi samodejno po izvleku ključa iz kontaktne ključavnice in tudi, če ključ ostane v kontaktni ključavnici po izklopu motorja.

Če motorja ni možno zagnati, izključite kontakt, izvlecite ključ, počakajte vsaj 2 sekundi in ponovite postopek zagona. Če poskus zagona tudi tedaj ne uspe, poskusite zagnati motor z nadomestnim ključem ter poiščite strokovno pomoč v servisni delavnici.

Opomba

Elektronska zapora zagona motorja ne zaklene vrat. Zato vozilo, preden ga zapustite, vedno zaklenite in vključite alarmno napravo ⇨ 19, ⇨ 26.

Zunanja ogledala

Konveksna oblika

Konveksno zunanje ogledalo zmanjša mrtvi kot. Zaradi rahlega popačenja so objekti v ogledalu videti manjši in je zato nekoliko težje oceniti razdaljo med Vašim vozilom in vozilom za Vami.

Ročna nastavitvev

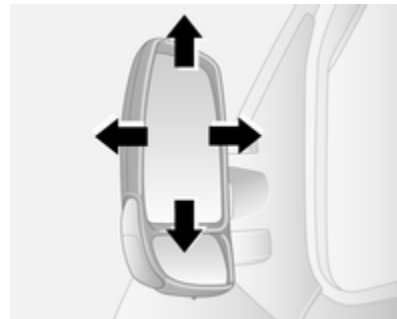

Ogledalo nastavite s pomikom v želeno smer.

Spodnja ogledala niso električno nastavljiva.

Električna nastavitvev



Izberite želeno ogledalo s premikom upravnega stikala na levo ali desno, nato z usmerjanjem stikala nastavite ogledalo.

Ko je upravno stikalo v srednjem položaju, ni izbrano nobeno ogledalo.

Spodnja ogledala niso električno nastavljiva.

Preklapljanje



Zaradi varnosti pešcev se zunanji ogledali pri naletu na oviro, ki utegne biti tudi posledica nesreče, preklopita iz običajnega položaja navznoter. V prvotni položaj ju spravite z rahlim potiskom ohišja ogledala navzven.

Ogrevanje

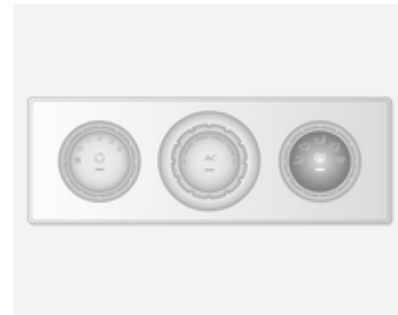

Pritisnite tipko ☀️ sistema ogrevanja in prezračevanja.



Ogrevanje deluje le pri obratujočem motorju. Izklopi se samodejno po kratkem času.

Ogrevanje, prezračevanje, hlajenje
⇨ 90.

Elektronska klimatska naprava
⇨ 92.

Notranje ogledalo

Ročna zatemnitev

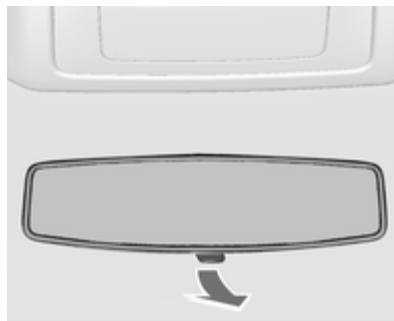

Z ročico na spodnji strani lahko premaknete ogledalo v položaj, ki ponoči zmanjša bleščanje žarometov vozil za Vami.

Stekla

Ročni pomik okenskih stekel

Stekla v vratih dvigate in spuščate s pomočjo vrtljive ročice.

Električno pomična stekla

⚠ Opozorilo

Pri pomiku stekel bodite previdni. Nevarnost telesnih poškodb, posebej pazite na otroke!

Okna in streho zapirajte le tako, da postopek ves čas pozorno opazujete. Pazite, da med dviganjem stekel koga ali česa ne priprete.

Za pomikanje stekel vključite kontakt.



Za odpiranje želenega okna pritisnite ustrezno stikalo in za zapiranje okna stikalo potegnite.

Vozila s samodejnim pomikom voznikovega stekla: če med spuščanjem stekla stikalo zopet pritisnete ali potegnete, se pomik stekla ustavi.

Če se steklo ne pomika gladko (npr. zaradi zmrzali), večkrat na kratko potegnite stikalo vprašljivega okna, dokler se le-ta ne zapre.

Zadnja okna

Stranska drsna okna



Za odpiranje pritisnite zatikalnik in potisnite okno. Pri zapiranju se mora zatikalnik zaskočiti.

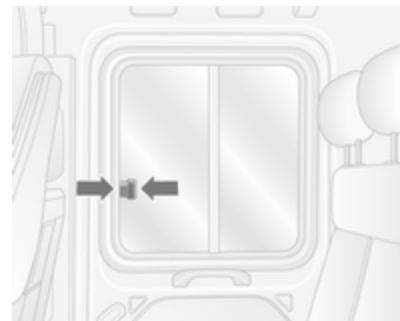

Za odpiranje pritisnite zatikalnik in potisnite okno. Pri zapiranju se mora zatikalnik zaskočiti.

Izhod v sili



Za izhod iz vozila v sili s kladivom 1 razbijte steklo 2.

Ogrevano zadnje okno

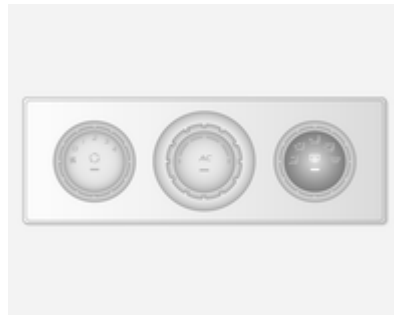

Pritisnite tipko  sistema ogrevanja in prezračevanja.



Ogrevanje deluje le pri obratujočem motorju. Izklopi se samodejno po kratkem času.

Ogrevanje, prezračevanje, hlajenje
⇨ 90.

Elektronska klimatska naprava
⇨ 92.

Senčniki

Za zaščito pred bleščanjem lahko preklopite senčnike navzdol ali vstran.

Med vožnjo morajo biti pokrovi kozmetičnih ogledal v senčnikih zaprti.

Senčniki imajo tudi žepke za parkirne lističe ipd.

Streha

Steklena streha

Izhod v sili



Za izhod v sili lahko razbijete steklo.
Za razbitje steklene strehe uporabite
kladivo ↪ 31.

Sedeži in varnostni sistemi

Vzglavniki	34
Prednji sedeži	35
Zadnji sedeži	40
Varnostni pasovi	41
Sistem varnostnih blazin	44
Varovala za otroke	47

Vzglavniki

Položaj

⚠ Opozorilo

Vozite le s primerno nastavljenimi vzglavniki.

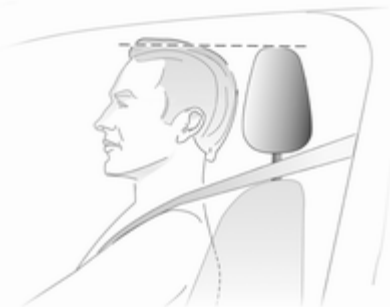

Zgornji rob vzglavnika naj bo v isti višini z zgornjim delom glave potnika. Če to pri zelo visokih osebah ni izvedljivo, nastavite vzglavnik v najvišji možni položaj oz. v najnižji možni položaj pri zelo nizkih osebah.

Nastavitev višine

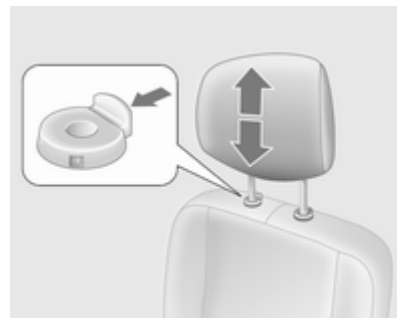

Vzglavnik povlecite navzgor ali pa pritisnite zaponko in ga znižajte. Preverite, ali se je vzglavnik zataknil v legi.

Opomba

Na vzglavnik sovoznikovega sedeža nameščajte predmete ali dodatno opremo le, če sovoznikov sedež ni zaseden.

Demontaža

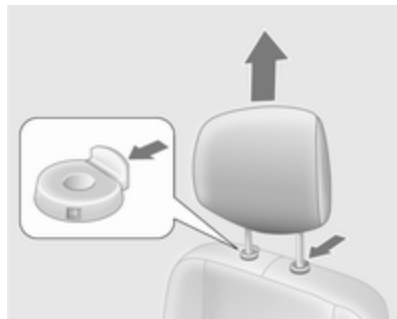

Pritisnite obe zaponki, potegnite vzglavnik navzgor iz naslonjala.

Vzglavnik zavarujte v prtljažniku. Ne vozite vozila z odstranjenim vzglavnikom, če je zadevni sedež zaseden.

Prednji sedeži

Položaj sedeža

⚠ Opozorilo

Vozite le s pravilno nastavljenim sedežem.



- Sedite z zadnjico tesno ob naslonjalu. Pri pritiskanju stopalk (pedalov) naj bodo noge rahlo pokrčene. Sovoznikov sedež naj bo pomaknjen čimbolj nazaj.

- Sedite z rameni tesno ob naslonjalu. Sedite tako, da je zgornji del obroča volana dosegljiv v vzravnanu drži telesa z rahlo pokrčenimi rokami. Med obračanjem volana naj bodo rame v tesnem stiku s sedežnim naslonjalom. Naslojalo naj ne bo nagnjeno preveč nazaj. Priporočamo kot do 25°.
- Nastavite volan ⇨ 64.
- Nastavite višino sedeža, da imate dober pregled na vse strani ter nad vsemi merilniki in instrumenti. Med glavo in stropno oblogo naj bo vsaj za dlan razmika. Stegna naj rahlo leže na sedežu, ne da pri tem pritiskajo nanj.
- Nastavite višino vzglavnika ⇨ 34.
- Nastavite višino varnostnega pasu ⇨ 42.
- Nastavite ledveno oporo tako, da podpira naravno obliko hrbtenice ⇨ 36.

Nastavitev sedeža

⚠ Nevarnost

Ne sedite manj kot 25 cm od volanskega obroča - zaradi dosega varnostne blazine.

⚠ Opozorilo

Sedeža ne nastavljajte med vožnjo, ker se lahko nenadzorovano premakne.

Položaj sedeža



Potegnite ročico, pomaknite sedež, sprostite ročico.

Nastavitev vzmetenega sedeža



Potegnite ročico, pomaknite sedež, sprostite ročico.

Sedežna naslonjala

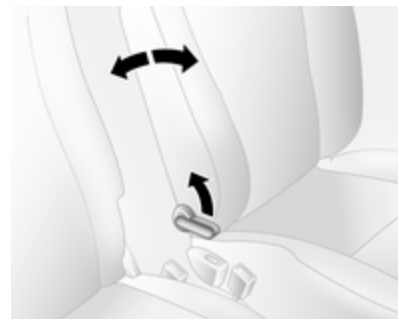

Potegnite vzvod, nastavite naklon in sprostite vzvod. Sedež naj se primerno zaskoči.

Naslonjala zračno vzmetenega sedeža



Potegnite vzvod, nastavite naklon in sprostite vzvod. Sedež naj se primerno zaskoči.

Višina sedeža



Potiskanje vzvoda

navzgor = sedež se dviga

navzdol = sedež se spušča

Višina zračno vzmetenega sedeža



Če želite prilagoditi višino sprednjega dela sedeža, sprednjo sprostitevno ročico povlecite navzgor.

Če želite prilagoditi višino zadnjega dela sedeža, povlecite zadnjo sprostitevno ročico.

Ledvena opora



Ledveno oporo prilagodite osebemu dobremu počutju.

Povečanje in zmanjšanje opore: razbremenite naslon sedeža in zavrtite kolesce.

Ledvena opora zračno vzmetenega sedeža



Ledveno oporo prilagodite osebemu dobremu počutju.

Z ročno črpalko (ki je na spodnjem delu enote) povečajte trdoto.

Če želite zmanjšati trdoto, pritisnite gumb za sprostitev (na sprednjem delu enote).

Nastavitev blaženja zračno vzmetenega sedeža



Občutljivost zračno vzmetenega sedeža zmanjšate z vrtenjem gumba.

Vrtenje v desno = Večja trdnost
Vrtenje v levo = Manjša trdnost



Naslon za roko

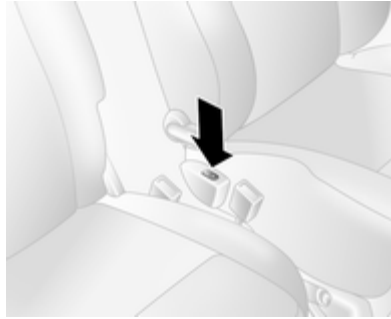

Če naslona ne potrebujete, ga preklopite navzgor.

Ogrevanje



V ta namen pritisnite gumb  za zadeven sedež. Za izklop pritisnite gumb  vnovič.

Ogrevanje sedeža je termostatično uravnava ter se pri zadostni temperaturi sedeža samodejno izklopi.

Indikator v gumbu sveti pri vključenem sistemu in ne zgolj pri dejavnem ogrevanju.

Ljudem z občutljivejšo kožo ne priporočamo neprestanega gretja na najvišji stopnji.

Ogrevanje je na voljo le pri obratovanju motorja.

Zadnji sedeži

Dostop do zadnje vrste sedežev



Da bi se potniki mogli uvesti na zadnje sedeže, povlecite sprostilno ročico in preklopite naslonjalo stranskega sedeža v drugi vrsti navzdol.

⚠ Opozorilo

Pri vračanju bodite pozorni na to, da postavite naslonjalo v pravi (zavaran) pokončni položaj in da sta sponki varnostnega pasu pravilno zapeti v zaklepa.

Pripenjanje ⇨ 42.

Odstranljiva zadnja sedežna klop

Demontaža

V nekaterih verzijah opremljenosti lahko povečate tovorni prostor z demontažo zadnjih sedežev.

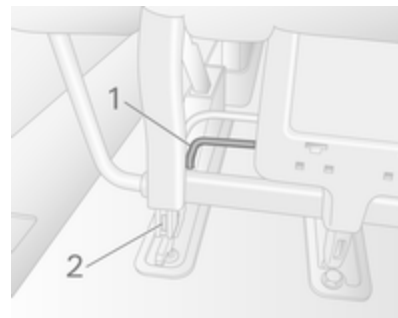

- Dvignite vzvoda 1 na obeh straneh sedeža; če zatiča 2 vidno izstopata, je zapah sedeža odpahnen.
- Pomaknite sedež nazaj, da ga sprostite iz talnih sidrnih točk.
- Dvignite sedež in ga odstranite.

⚠ Opozorilo

Odstanljivi sedeži so težki. Ne poskušajte jih odstraniti brez pomoči.

Montaža

Svarilo

Zadnji sedeži niso medsebojno zamenljivi in jih je treba ponovno namestiti na njihova originalna mesta.

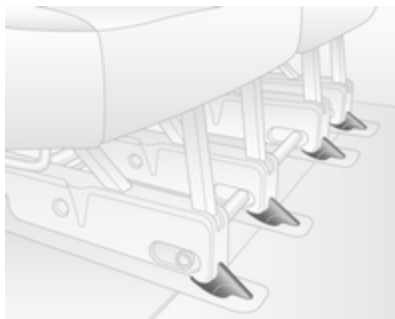

Vodila sedeža postavite neposredno za talni sidrni točki in ga potisnite naprej, da se zatakne.

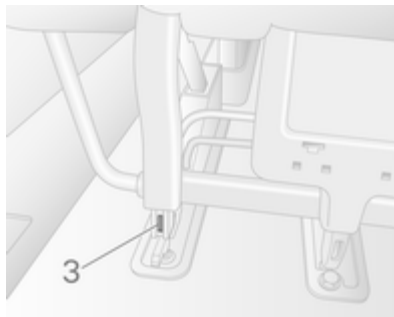

Sedež se samodejno zatakne in zatiča **3** nista več vidna, kar pomeni, da je sedež pritrjen.

Svarilo

Pri nameščanju zadnjih sedežev pazite, da bodo pravilno nastavljeni na talne sidrne točke in da bosta pritrdilni zaponki pravilno zapeti.

Varnostni pasovi



Pas se pri naglem pospeševanju ali upočasnjevanju zaskoči in tako zadrži potnika tesno na sedežu. Tako se možnosti poškodbe bistveno zmanjšajo.

⚠ Opozorilo

Varnostni pas si pripnite vedno pred vsako vožnjo.

V primeru nesreče ogrožajo nepripravane osebe voznika, sopotnike in tudi sebe.

En varnostni pas si lahko pripne le ena oseba. Varnostni pas se ne prilega osebam, manjšim od 150 cm. Občasno preverjajte delovanje vseh delov sistema varnostnih pasov in preverite, ali ni prišlo do poškodb.

Poškodovane dele morate obvezno zamenjati. Po nesreči so pasovi raztegnjeni, zato, prosimo, da jih kot tudi zategovalnike daste zamenjati strokovnjakom v servisni delavnici.

Opomba

Pazite, da z ostrimi predmeti pasov ne poškodujete ali pripravite. Pazite, da v navijalce pasov ne zaide umazanija.

Opozoril za pripenjanje varnostnega pasu  ⇨ 74.

Omejevalniki natezne sile

Na sprednjih sedežih zmanjšajo stres, ki učinkuje na telo pri sprožitvi zategovalnikov varnostnih pasov v primeru trčenja.

Zategovalniki varnostnih pasov

V primeru trčenja – od spredaj ali od zadaj – se zaklep pasu pomakne navzdol, bočni in ramenski del pasu se v trenutku napneta.

Opozorilo

Neprimerno ravnanje z varnostnimi pasovi (demoniranje/ montiranje delov) utegne povzročiti neželjeno aktiviranje zategovalnikov.

Sprožitev zategovalnikov varnostnih pasov je označena z neprestanim svetlenjem kontrolne lučke  ⇨ 74.

Če so zategovalniki varnostnih pasov sproženi, jih je potrebno zamenjati v servisni delavnici. Vsak zategovalnik se sproži le enkrat.

Opomba

V območju delovanja zategovalnikov ne puščajte nobenih predmetov in ne vgrajujte dodatne opreme. Menjava posameznih komponent zategovalnika je

prepovedana, ker sicer utegne vozilo izgubiti dovoljenje za udeležbo v prometu.

Trotočkovni varnostni pasovi

Pritrditev



Enakomerno potegnite pas iz navijalca, ga nezvitega namestite čez telo in vstavite zaponko v zaklep, da se slišno zaskoči. Med vožnjo si pas na diagonalnem delu večkrat zategnite.

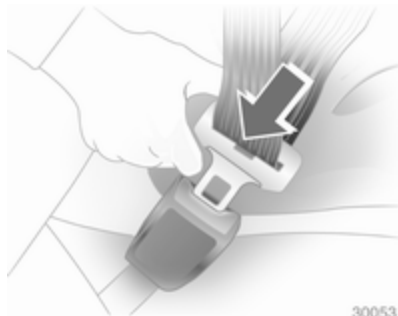

30053

Ohlapna in debela oblačila otežujejo prileganje pasu k telesu. Prav tako ne sme biti med pasom in telesom nobenih drugih predmetov (npr. torbic, mobilnih telefonov).

⚠ Opozorilo

V žepih ne nosite trdih in lomljivih predmetov.

Nastavitev višine

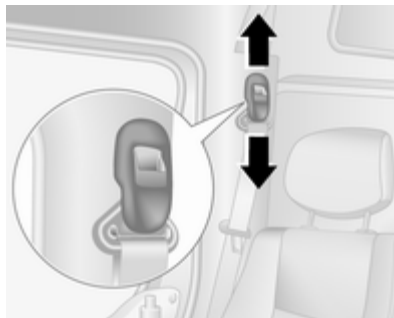

1. Pas nekoliko izvlecite.
2. Pritisnite gumb.
3. Nastavite višino vzglavnika in zataknite v zavarovan položaj.

Višino pasu nastavite tako, da poteka prek rame. Pas ne sme teči prek vratu ali nadlahti.

Višine pasu ne nastavljajte med vožnjo!

Odstranitev



30054

Pas odpnete s pritiskom na rdečo tipko na zaklepu.

Uporaba varnostnih pasov med nosečnostjo



⚠ Opozorilo

Spodnji del pasu naj teče čim nižje prek medenice, da ne pritiska na trebuh.

Sistem varnostnih blazin

Sistem varnostnih blazin se sestoji iz večih internih (notranjih) sistemov, odvisno od stopnje opremljenosti.

Pri sprožitvi se varnostne blazine napihnejo v nekaj milisekundah. Varnostna blazina se razpre in uplahne tako hitro, da ju pri nesreči navadno sploh ni opaziti.

⚠ Opozorilo

Zaradi nestrokovnega ravnanja utegne priti do neželene sprožitve varnostne blazine – nevarnost telesnih poškodb!

Opomba



Elektronska kontrolna enota sistema varnostnih blazin in zategovalnikov varnostnih pasov se nahaja v sredinski konzoli med sprednjima sedežema. Ne odlagajte magnetnih predmetov v bližino sredinske konzole!

Na pokrove varnostnih blazin ne pritrujte drugih predmetov in jih ne prekrivajte z ničemer.

Vsaka varnostna blazina se sproži le enkrat. Sprožene varnostne blazine dajte nemudoma zamenjati v servisu. Razen tega je lahko potrebna zamenjava volana, armaturne plošče, delov prevleke, tesnil vrat, kljuk in ročic ter sprednjih sedežev.

Menjava posameznih komponent sistema varnostnih blazin je prepovedana, ker sicer utegne vozilo izgubiti dovoljenje za udeležbo v prometu.

Pri sproženju varnostne blazine se sproščajo plini, ki utegnejo povzročiti opekline.

Kontrolna lučka  sistemov varnostnih blazin  74.

Sistem sprednjih varnostnih blazin

Varnostna meha s pirotehničnim polnilcem se nahajata v volanu in v armaturni plošči na desni strani. Označene so z napisom **AIR BAG**.



30036

Na stranici armaturne plošče je opozorilna nalepka, ki je vidna pri odprtih sovoznikovih vratih.

Sistem sprednjih varnostnih blazin se sproži v primeru trčenja vozila z določeno silo. Kontakt mora biti za to vključen.

Napihnjena meha prestrežeta nalet teles in s tem bistveno zmanjšata možnost poškodb glave in zgornjega dela telesa sprednjih potnikov.

⚠ Opozorilo

Optimalna zaščita je možna le pri sedežu v pravilnem položaju
↻ 35.

Na območju dosega delovanja varnostnih blazin ne sme biti nobenega predmeta.

Pravilno napeljite in pripnite varnostni pas. Le na ta način je meh sposoben varovati.

Sistem stranskih varnostnih blazin

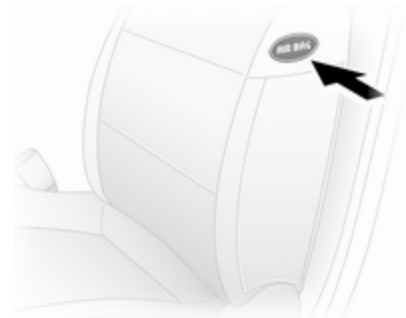

Stranske varnostne blazine se nahajajo v naslonjalih sprednjih sedežev. Označene so z napisom **AIRBAG**.

Sistem stranskih varnostnih blazin se sproži v primeru trčenja vozila z določeno silo. Kontakt mora biti za to vključen.

Napihnjena varnostna meha ublažita nalet, kar bistveno zmanjša tveganost poškodb zgornjega dela telesa in medenice pri morebitnem bočnem trčenju.

⚠ Opozorilo

Na območju dosega delovanja varnostnih blazin ne sme biti nobenega predmeta.

Opomba

Uporabljajte le prekrivala sedežev, ki so odobrena za Vaše vozilo. Pri tem pazite, da ne prekrijete varnostnih blazin.

Deaktiviranje sovoznikovih varnostnih blazin

Če nameščate otroški varnostni sedež na sovoznikov sedež, morate deaktivirati (izključiti) sovoznikove varnostne blazine (sprednja in stranska). Zategovalniki varnostnih pasov in voznikove varnostne blazine ostanejo aktivne.



Za izklop sovoznikovih varnostnih blazin je na stranici armaturne plošče stikalo oz. ključavnica.



Pri odprtih sprednjih vratih pritisnite stikalo in ga obrnite v levo v položaj **OFF**.

Sovoznikove varnostne blazine so izklopljene in se ne bodo sprožile v primeru trka. Ob informacijskem prikazovalniku ali na armaturni plošči zasveti kontrolna lučka  in na voznikovem informacijskem zaslonu se prikaže ustrezno sporočilo.



Otroške varnostne sedeže lahko namestite na mesta, ki so prikazana na seznamu ↻ 49. Na sovoznikovem sedežu ne sme sedeti odrasla oseba.

⚠ Nevarnost

Ne nameščajte otroškega sedeža na sovoznikov sedež, če so varnostne blazine na sovoznikovi strani vklopljene - smrtno nevarno za otroka!

Če sedi na sovoznikovem sedežu odrasla oseba, naj ne bodo sovoznikove varnostne blazine izklopljene - smrtno nevarno!

Če kontrolna lučka  ne sveti, se sovoznikove varnostne blazine sprožijo v primeru trka.

Če kontrolna lučka  sveti skupaj s , je v sistemu napaka. Poiščite strokovno pomoč v servisni delavnici.

Stanje lahko spremenite le pri mirujočem vozilu in izključenem kontaktu. Stanje ostane isto do naslednje spremembe.

Kontrolna lučka izklopa varnostne blazine ⇨ 74.

Varovala za otroke

Otroški varnostni sedeži

Priporočamo Oplove otroške varnostne sedeže, ki so konstruirani posebej za Vaše vozilo.

Za pravilno nameščanje otroškega sedeža preberite naslednje napotke in priložena navodila za uporabo otroških varnostnih sedežev.

Upoštevajte zakonske predpise v posameznih državah. Zakon države, v kateri vozilte, lahko zahteva uporabo otroških sedežev le na določenih sedežih.

Opozorilo

Če nameščate otroški sedež na sovoznikov sedež, morajo biti sovoznikove varnostne blazine izklopljene; če niso, grozi otroku smrtna nevarnost ob sprožitvi varnostnih blazin.

To je še posebej pomembno v primeru otroških sedežev, ki so obrnjeni v obratno smer vožnje.

Deaktiviranje sovoznikovih varnostnih blazin ⇨ 46

Izbira ustreznega otroškega sedeža

Za pritrditve otroških varnostnih sedežev so najprimernejši zadnji sedeži.

Otrok naj bo med vožnjo obrnjen s hrbtom v smer vožnje čim dlje. Otrokova vratna vretenca so še vedno prešibka in pri trčenju doživijo manjši stres, če je otrok posajen s hrbtom v smer vožnje.

Priporočljivo je zamenjati otroški sedež tedaj, ko otroška glava ni več primerno podprta v višini oči.

Otroci, mlajši od 12 let ali nižji od 150 cm, naj vedno uporabljajo ustrezen otroški varnostni sedež. Primerni so otroški varnostni sedeži v skladu z ECE 44-03 ali ECE 44-04.

Ker pravilnega položaja varnostnega pasu pri otrokih, manjših od 150 cm, ni možno zagotoviti, toplo priporočamo, da uporabljate ustrezen otroški varnostni sedež tudi, če je otrok oz. oseba že starejša.

- Otroka v vozilu med vožnjo nikoli ne držite v naročju. Otrok postane v primeru trka pretežak, da bi ga mogli zadržati v naročju.
- Pri prevozu otrok uporabljajte otroške varnostne zibke ali sedeže, ki ustrezajo otrokovi teži.
- Prepričajte se, ali je otroški varnostni sedež, ki ga nameravate namestiti, primeren za Vaše vozilo.
- Preverite, ali je otroški varnostni sedež nameščen na primerno mesto v vozilu.
- Otrok naj vstopa in izstopa v vozilo, obrnjen stran od cestišča.
- Če otroškega sedeža ne potrebujete, ga zavarujte z varnostnim pasom ali pa ga vzemite iz vozila.

Opomba

Na otroške varnostne sedeže ne lepите nalepk in jih ne prekrivajte z ničemer.

Otroški sedež, ki je bil izpostavljen stresom ali nesreči, morate obvezno zamenjati.

Mesta namestitve otroškega sedeža

Dovoljene opcije za nameščanje otroškega varnostnega sedeža

Sprednji sedeži - vse verzije

Težnostni in starostni razred	Enojni sedež – sovoznikova stran ¹⁾		Sedežna klop – sovoznikova stran			
	brez varnostne blazine	z varnostno blazino	brez varnostne blazine	z varnostno blazino	sredinski	stranski
Skupina 0: do 10 kg ali pribl. 10 mesecev						
Skupina 0+: do 13 kg ali pribl. 2 leti	U	U ²⁾	U	U	U ²⁾	U ²⁾
Skupina I: 9 do 18 kg ali od 8 mesecev do 4-ih let	U	U ²⁾	U	U	U ²⁾	U ²⁾
Skupina II: 15 do 25 kg ali od 3 do 7 let						
Skupina III: 22 do 36 kg ali od 6 do 12 let	U	U ²⁾	U	U	U ²⁾	U ²⁾

1) Pri nastavljenih sedežih naj bo sedež pomaknjen do konca nazaj. Varnostni pas naj poteka čim bolj naravnost med ramo in zgornjo vpenjalno točko.

2) Pred nameščanjem otroškega varnostnega sedeža se prepričajte, ali so varnostne blazine na sovoznikovi strani deaktivirane.

Furgon za prevoz ekipe - zadnji sedeži

Težnostni in starostni razred

2. sedežna vrsta

Stranski

Sredina

Skupina 0: do 10 kg

ali pribl. 10 mesecev

U

X

Skupina 0+: do 13 kg

ali pribl. 2 leti

Skupina I: 9 do 18 kg

ali od 8 mesecev do 4-ih let

U

X

Skupina II: 15 do 25 kg

ali od 3 do 7 let

U

X

Skupina III: 22 do 36 kg

ali od 6 do 12 let

Kombi - zadnji sedeži

Težnostni in starostni razred	2. sedežna vrsta			3. sedežna vrsta
	Voznikova stran		Sovoznikova stran	
	Zunanji stranski sedež	Srednji sedež	Zunanji stranski sedež	
Skupina 0: do 10 kg ali pribl. 10 mesecev	U ³⁾ , +	X	X	X
Skupina 0+: do 13 kg ali pribl. 2 leti				
Skupina I: 9 do 18 kg ali od 8 mesecev do 4-ih let	U ⁴⁾ , +	UF ⁴⁾ , +	UF ⁴⁾	X
Skupina II: 15 do 25 kg ali od 3 do 7 let				
Skupina III: 22 do 36 kg ali od 6 do 12 let	U ⁴⁾	UF ⁴⁾	UF ⁴⁾	X

3) Za pritrditev otroškega sedeža, obrnjenega v nasprotni smeri vožnje, pomaknite sprednji sedež naprej, kolikor je mogoče, nato pa ga potisnite spet nazaj v skladu z navodili za pritrditev otroškega sedeža.

4) Otroški sedež, obrnjen v smeri vožnje; naslonjalo otroškega nastavite tako, da je v stiku z naslonjalom sedeža vozila. Nastavite višino vzglavnika ali po potrebi odstranite vzglavnik; ne potiskajte sedeža pred otrokom nazaj za več kot polovico možnega pomika in ne nagibajte naslonjala sedeža za več kot 25°.

Bus - zadnji sedeži

Težnostni in starostni razred

Zadnji sedeži

Skupina 0: do 10 kg

ali pribl. 10 mesecev

X

Skupina 0+: do 13 kg

ali pribl. 2 leti

Skupina I: 9 do 18 kg

ali od 8 mesecev do 4-ih let

X

Skupina II: 15 do 25 kg

ali od 3 do 7 let

X

Skupina III: 22 do 36 kg

ali od 6 do 12 let

U = Primerno za uporabo univerzalnih otroških varnostnih sedežev v tej težnostni in starostni skupini v kombinaciji s trotočkovnim varnostnim pasom.

UF = Primerno za uporabo univerzalnih naprej usmerjenih otroških varnostnih sedežev v tej težnostni in starostni skupini v kombinaciji s trotočkovnim varnostnim pasom.

⊕ = Primerno za ISOFIX otroški varnostni sedež s pritrdilnimi ročaji in vpenjalnimi točkami, če obstajajo. pri montiranju na pritrdilne točke ISOFIX je dovoljena uporaba le tistih otroških sedežev, ki so odobreni za vozilo. Glejte "Dovoljene opcije za nameščanje ISOFIX otroškega varnostnega sedeža".

X = Prepovedana uporaba otroškega varnostnega sedeža v tem težnostnem in starostnem razredu.

Dovoljene opcije za nameščanje otroškega varnostnega sedeža ISOFIX

Combi

Težnostni razred	Velikostni razred	Vpetje	Prednji sedeži	2. sedežna vrsta			3. sedežna vrsta
				Voznikova stran Zunanji stranski sedež	Srednji sedež	Sovoznikova stran Zunanji stranski sedež	
Skupina 0: do 10 kg	E	ISO/R1	X	IL	X	X	X
Skupina 0+: do 13 kg	E	ISO/R1	X	IL	X	X	X
	D	ISO/R2	X	IL	X	X	X
	C	ISO/R3	X	IL	X	X	X
Skupina I: 9 do 18 kg	D	ISO/R2	X	IL	X	X	X
	C	ISO/R3	X	IL	X	X	X
	B	ISO/F2	X	IL, IUF	IL, IUF	X	X
	B1	ISO/F2X	X	IL, IUF	IL, IUF	X	X
	A	ISO/F3	X	IL, IUF	IL, IUF	X	X

IL = Ustrezen za posamezna varovala ISOFIX kategorije "specifično vozilo", "omejena" ali "pol-univerzalna". Varnostni sistem ISOFIX mora biti odobren za specifičen tip vozila.

IUF = Primeren za ISOFIX otroške sedeže, usmerjene v smer vožnje univerzalne kategorije otroških varnostnih sedežev, dovoljenih za uporabo v tej težnostni skupini.

X = Prepovedana uporaba otroškega varnostnega sedeža ISOFIX v tem težnostnem razredu.

ISOFIX velikostni razredi in sedeži

- A - ISO/F3 = Naprej usmerjen otroški varnostni sedež za otroke maksimalne velikosti v težnostnem razredu 9 do 18 kg.
- B - ISO/F2 = Naprej usmerjen otroški varnostni sedež za manjše otroke v težnostnem razredu 9 do 18 kg.
- B1 - ISO/F2X = Naprej usmerjen otroški varnostni sedež za manjše otroke v težnostnem razredu 9 do 18 kg.
- C - ISO/R3 = Nazaj usmerjen otroški varnostni sedež za otroke maksimalne velikosti v težnostnem razredu do 13 kg.
- D - ISO/R2 = Nazaj usmerjen otroški varnostni sedež za manjše otroke v težnostnem razredu do 13 kg.
- E - ISO/R1 = Nazaj usmerjen otroški varnostni sedež za mlajše otroke v težnostnem razredu do 13 kg.

Otroški varnostni sedeži ISOFIX

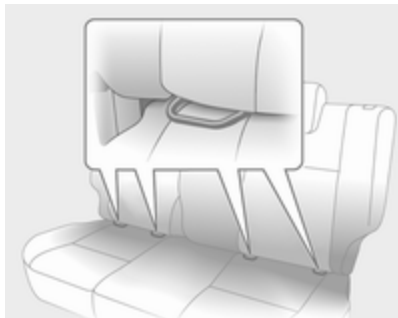

Na vpetja ISOFIX pritrдите le odobrene ISOFIX otroške varnostne sedeže.

Pri nameščanju na pritrtilne točke ISOFIX mora biti uporabljen univerzalen otroški sedež za ISOFIX.

Dovoljeni položaji vpetja za ISOFIX otroške sedeže so označeni na razpredelnicah s **+**, IL in IUF.

Vpenjalne točke Top-tether

Vpenjalne točke Top-Tether se nahajajo na hrbtni strani sedeža.

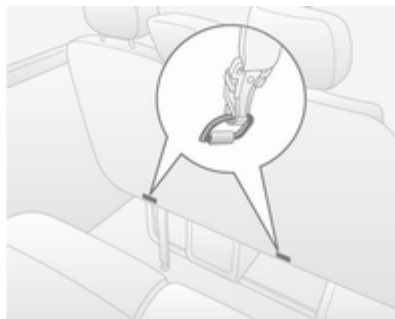

Poleg pritrditve na ISOFIX pritrtilne točke pritrдите Top-Tether jermen na Top-Tether vpenjalne točke. Pas mora potekati pod vzglavnikom med njegovima prečkama.

Položaji otroških varnostnih sedežev ISOFIX univerzalne kategorije so označeni na razpredelnici z IUF.

Prostori za spravlanje

Prostori za spravlanje	56
Prtljažnik	59
Sistem strešnega prtljažnika	62
Informacije o natovarjanju	62

Prostori za spravlanje

Shranjevanje v armaturni plošči



Prostori za spravlanje, žepi in predali se nahajajo v armaturni plošči.

Držalo za telefon in/ali za kovance s sponko za držanje vstopnic je na vrhu armaturne plošče.

Predal na armaturni plošči ima pokrov.

Držalo za dokumente



Izvlecite držalo za dokumente iz armaturne plošče navzven in ga obrnite navzdol.

Za utajitev privzdignite spodnji del do vodoravnega položaja, nato ga potisnite do konca navznoter.

Sovoznikov predal



Med vožnjo mora biti predal zaprt.
Hlajten sovoznikov predal ⇨ 100.

Držala za pijačo

Držala za pijačo se nahajajo na obeh straneh armaturne plošče in v spodnjem sredinskem delu armaturne plošče.

V držala za pijačo lahko vstavite tudi prenosni pepelnik ⇨ 68.

Sprednji shranjevalni prostori

Na pregradni steni kabine se nahajajo tri obešalne kljuke.

Žepi v sprednjih vratih vsebujejo držala za plastenke.

Preklop sovoznikovega naslonjala

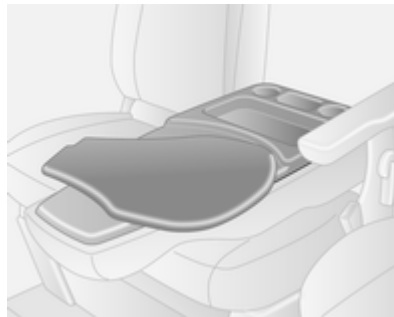

Preklopljeno sovoznikovo sedežno naslonjalo vsebuje prostore za spravljanje in držala za pijačo.

Zasučna polica je uporabna za pisanje. Pred dviganjem sedežnega naslonjala v pokončni položaj mora biti polica v prvotnem položaju.

Držalo za očala

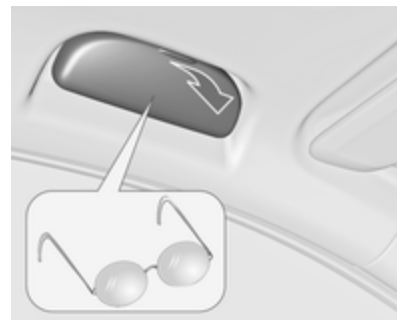

Za odpiranje preklopite pokrov navzdol.

V predal ne odlagajte težkih predmetov.

Prostor za spravljanje nad glavo



Skupna masa prtljage v teh prostorih ne sme preseči 5 kg.

Predal pod sedežem

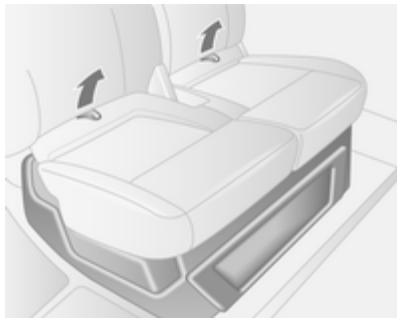

Z dvema zankama na sovoznikovi sedežni blazini potegnite slednjo naprej za dostop do predala pod sedežem.

Prostor za spravljanje nad glavo



Skupna masa prtljage v tem prostoru ne sme preseči 35 kg.

Zadnji prostori za spravljanje

Bus

Predmete lahko hranite v predalih za spravljanje nad sedeži zadaj sedečih potnikov.

Skupna masa prtljage v vsakem predalu za spravljanje ne sme preseči 35 kg.

Prtljažnik

Pritrdilna ušesca

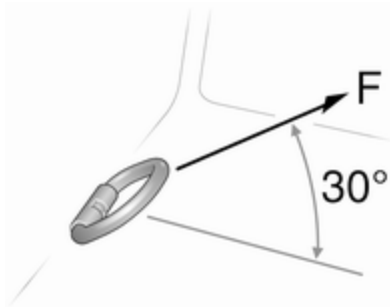

Pritrdilna ušesca so montirana v tovornem prostoru. Omogočajo, da ostane tovor v zavarovanem položaju s pomočjo pritrtilnih jermen ali talne tovarne mreže.

Maksimalna sila, ki sme bremeniti pritrtilna ušesca ne sme preseči 5000 N pri 30°.

Odstranljiva pritrtilna ušesca

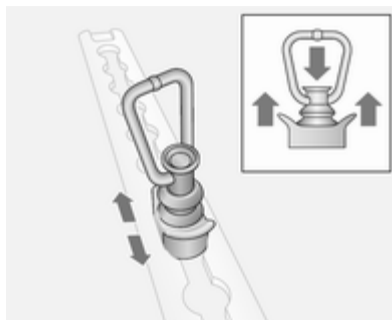

Za premestitev pritisnite navzdol sredinski pokrov in potisnite v zelen položaj. Pazite na to, da je pritrtilno ušesce pravilno zaskočeno v odprtini.

Informacije o natovarjanju ⇨ 62.

Sistem urejanja prtljage

Pomična predelna stena

Pomično predelno steno lahko namestite med talnimi in stropnimi vodili.

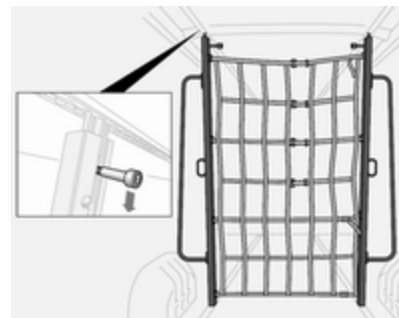

Za premik sprostite zaskočko, tako da jo povlečete navzdol, in postavite steno na želeno mesto. Pazite na to, da je zaskočka povsem zaskočena in da je predelna stena v navpičnem položaju.

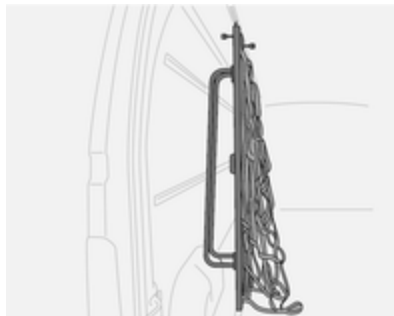

Teleskopske varovalne palice lahko namestite bodisi navpično ali vodoravno.

Pred natovarjanjem se prepričajte, da so teleskopske varovalne palice zanesljivo pritrjene v vodilih.

Za sprostitev pritisnite zaporo navzdol in istočasno potisnite palico.

Največja dovoljena obremenitev je 100 daN/700mm.

Napenjalni trakovi z ragljo

Uporaba ustreznih napenjalnih trakov z ragljo omogoča varno pritrjevanje predmetov za pritrdilna ušesca ob strani talnih vodil prtljažnika.



Kadar predelna stena ni v rabi, naj bo spravljena na eni strani prtljažnika.

Teleskopske varovalne palice

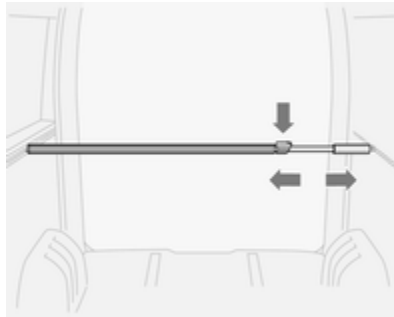

Največja dovoljena obtežba talnih vodil je 500 daN/700mm.

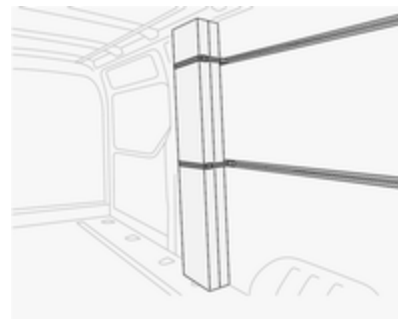

Največja dovoljena obtežba stranskih vodil je 100 daN/700mm.

Odstranljiva pritrdilna ušesca ⇨ 59, informacije o natovarjanju ⇨ 62.

Varnostna mreža



Spustite varnostno mrežo izpod strehe jo pritrдите s pritrđilnimi ušesci ⇨ 59.

Nastavite napetost trakov tako, da se tovor ne more premikati.

Kadar varnostne mreže ne uporabljate, naj bo spravljena v strehi.

Informacije o natovarjanju ⇨ 62.

Opozorilni trikotnik

Opozorilni trikotnik lahko shranjujete v prostoru pod sprednjimi sedeži.

Predal pod sedežem ⇨ 58.

Pribor za prvo pomoč

Pribor za prvo pomoč lahko shranjujete v prostoru pod sprednjimi sedeži ali v prostoru za shranjevanje nad glavo.

Če je prostor za spravljanje nad glavo opremljen z nalepko, hranite pribor za prvo pomoč na tem mestu.

Predal pod sedežem ⇨ 58.

Prostor za spravljanje nad glavo ⇨ 58.

Gasilnik

Gasilni aparat lahko shranjujete v prostoru pod sprednjimi sedeži.



Z dvema zankama na sedežni blazini potegnite blazino naprej, da omogočite dostop.



Dodatni gasilnik lahko namestite v oblogo sprednjih vrat.

Kot vidni indikator te funkcije je na prostoru za spravljanje nad glavo nalepljena opozorilna nalepka.

Sistem strešnega prtljažnika

Strešni prtljažnik

Zaradi varnostnih razlogov in preprečitve poškodb strehe uporabljajte izključno le sisteme strešnih prtljažnikov, ki so izdelani za Vaše vozilo.

Upoštevajte navodila za montažo. Če strešnega prtljažnika ne potrebujete, ga snemite.

Informacije o natovarjanju

- Težke predmete enakomerno razporedite po sprednjem delu tovornega prostora, kolikor je to mogoče. Pri nalaganju predmetov enega na drugega naj bodo težji predmeti vedno spodaj.
- Težje predmete zavarujte s pritrdilnimi jermeni na pritrdilna ušesca ⇨ 59.
- Zavarujte tovor v prtljažniku, da ne drsi.
- Tovor ne sme ovirati voznikovega gibanja ter uporabe pedalov, ročne zavore in prestavne ročice. V potniški prostor ne spravljajte nezavarovanih predmetov.
- Izogibajte se vožnji z odprtim pokrovom prtljažnika. V tem primeru se tudi registrska tablica ne vidi dobro in ni primerno osvetljena.
- Masa koristnega tovora (obtežbe) je razlika med dovoljeno skupno maso (glejte tipsko ploščico ⇨ 166) in osnovno maso praznega

(za vožnjo pripravljenega) vozila po smernici EU.

Za izračun EC osnovne mase vnesite podatke svojega vozila v tabelo na začetku teh Navodil za uporabo.

Po smernici EU - za vožnjo pripravljeno vozilo z maso voznika (68 kg), maso prtljage (7 kg) in vseh tekočin (rezervoar goriva 90 % poln).

Opcijska in dodatna oprema povečata maso praznega vozila.

- Tovor na strehi med vožnjo poveča občutljivost vozila na veter ter poslabša krmilne zmogljivosti vozila zaradi povišanja njegove težiščne točke. Porazdelite tovor enakomerno po strehi in ga primerno pritrdite z jermeni. Tlak v pnevmatikah in hitrost prilagodite obremenitvi primerno. Pogosto preverite in pritegnite pritrdilne trakove.

Ne vozite hitreje od 120 km/h.

- Dovoljena obremenitev strehe (vključno z maso strešnega prtljažnika) pri standardni izvedbi strehe znaša 200 kg. Obremenitev strehe je seštevek mase strešnega prtljažnika in mase tovora na strehi.

Instrumenti in upravni elementi

Upravni elementi	64
Kontrolne lučke, indikatorji in merilniki	69
Informacijski prikazovalniki	79
Opozorila in obvestila o vozilu	79
Potovalni računalnik	81
Tahograf	82

Upravni elementi Nastavitev volana

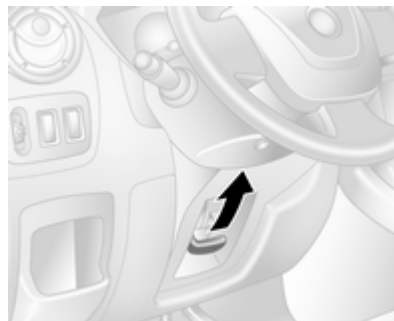

Sprostite ročico, nastavite volan, zatakните ročico v zavarovan položaj.

Volana ne nastavljajte pri premikajočem vozilu in/ali blokiranim volanu.

Upravna stikala na volanu



Tempomat in omejevalnik hitrosti lahko upravljate s stikali na volanu.

Tempomat, omejevalnik hitrosti
⇨ 116.

Hupa



Pritisnite .

Hupa deluje vedno ne glede na položaj ključa v kontaktni ključavnici.

Upravna stikala na volanu

Infotainment sistem lahko upravljate tudi s stikali na volanu.

Nadaljnje informacije v navodilih za uporabo Infotainment sistema.

Brisalci/naprava za pranje vetrobranskega stekla

Brisalci vetrobranskega stekla

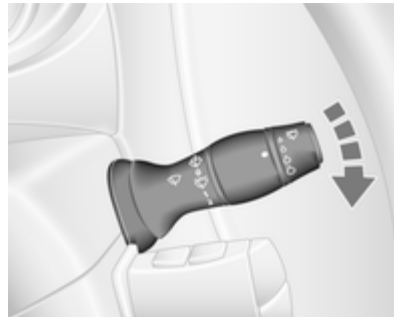

-  = intervalno brisanje
- 1** = počasno zvezno brisanje
- 2** = hitro zvezno brisanje

Ne uporabljajte brisalcev pri poledenem vetrobranskem steklu.

V avtopralnici jih izklopite.

Samodejno brisanje s senzorjem za dež

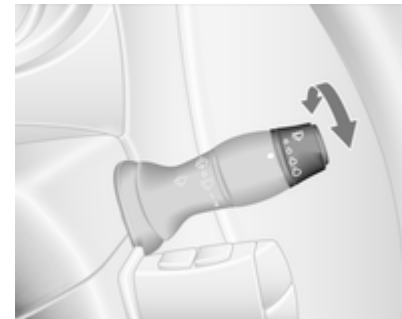

-  = Samodejno brisanje s senzorjem za dež

Senzor za dež zazna količino vode na vetrobranskem steklu in samodejno uravnava čas med zamahi brisalcev.

Samodejno brisanje je treba po vsaki izključitvi kontakta znova vključiti.

Nastavljiva občutljivost senzorja za dež

Za občutljivost sistema zasukajte nastavitveno kolesce:

- Manjša občutljivost = zasukajte kolesce navzdol
 Večja občutljivost = zasukajte kolesce navzgor

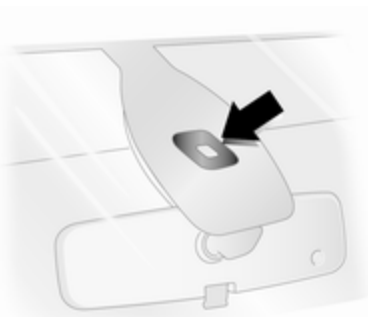

V območju senzorja ne sme biti prahu, umazanije ali ledu.

Naprava za pranje vetrobranskega stekla

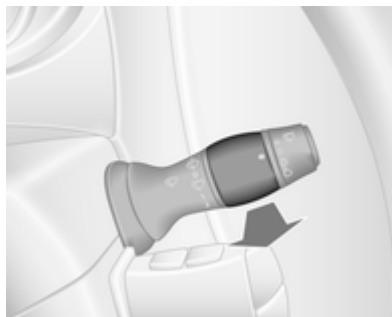

Potegnite stikalo. Tekočina za pranje poškropi vetrobransko steklo.

- na kratko = brisalci obrišejo steklo enkrat
 dalj časa = brisalci nekajkrat obrišejo steklo

Zunanja temperatura

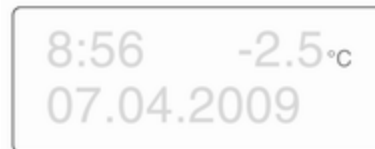

Padec temperature je prikazan takoj, povišanje pa z zakasnitvijo.

Če pade zunanja temperatura pod 3 °C, utripa °C na informacijskem prikazovalniku kot opozorilo o morebitni poledici. Utripa, dokler se temperatura ne dvigne nad 3 °C.

⚠ Opozorilo

Tudi pri prikazu nekaj stopinj nad 0 °C utegne biti nevarnost poledice.

Ura

Odvisno od vozila sta na informacijskem prikazovalniku ↻ 79 ali voznikovem informacijskem zaslonu ↻ 79 lahko prikazana ura in/ali datum.

Nastavitev ure in datuma na informacijskem prikazovalniku



20003

Ure in minute nastavite s pritiskanjem ustreznih tipk ob zaslonu ali prek upravnih stikal Infotainment sistema.

Nadaljnje informacije v navodilih za uporabo Infotainment sistema.

Nastavitev ure na voznikovem informacijskem zaslonu



Za prikaz funkcije ure večkrat pritisnite enega od gumbov na koncu stikala brisalcev. Ko ura utripa (po pribl. 2 sekundah):

- Pridržite spodnji gumb
- Ure utripajo
- Z zgornjim gumbom spremenite uro
- Za nastavitev ur pridržite spodnji gumb
- Minute utripajo

- Z zgornjim gumbom spremenite minute
- Pridržite spodnji gumb, da nastavite minute in zaprete nastavitveni način.

Električne vtičnice



12 V električne vtičnice se nahajajo v armaturni plošči in v zadnjem delu vozila.



Če motor ne obratuje, utegne poraba električnega toka pri vklopljeni dodatni električni opremi izprazniti akumulator. Ne presežite največje porabe električne energije, ki je 120 W. Ne priklopljajte pripomočkov za dovajanje toka, npr. električnih polnilnikov ali akumulatorjev.

Električna oprema, priklopljena v vtičnico mora glede elektromagnetne združljivosti ustrezati normativom DIN VDE 40 839.

V vtičnice ne vklaplajte dostavnikov električne energije, npr. polnilcev ali baterij.

Svarilo

Ne poškodujte dodatne vtičnice z uporabljanjem neprimernih vtičakov.

Vžigalnik



Vžigalnik pritisnite navznoter. Vžigalnik se samodejno izklopi in izskoči iz ležišča, ko je spirala razžarjena. Vžigalnik izvlecite.

Pepelniki

Svarilo

Namenjen je le za otrsanje pepela, nikakor ne za goreče ali teče odpadke.

Prenosni pepelnik

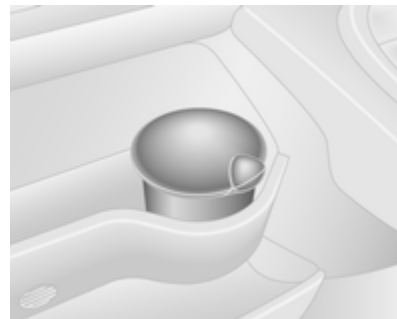

Pepelnik lahko uporabite na večih mestih v vozilu. Za uporabo odprite pokrov.

Kontrolne lučke, indikatorji in merilniki

Merilnik hitrosti



Prikazuje hitrost vozila.

Maksimalna hitrost regulatorja hitrosti utegne biti prekoračena. Kot vidni indikator te funkcije je na armaturno ploščo nalepljena opozorilna nalepka.

Če vozilo prekorači nastavljeno mejno hitrost, se oglasi opozorilni zvočni signal za 10 sekund.

Opomba

V določenih vozniških okoliščinah (npr. pri strmem spustu) lahko hitrost vozila preseže naravnano mejno hitrost.

Števcevo prevoženih kilometrov



Prikazuje prevoženo razdaljo.

Števcevo dnevno prevoženih kilometrov

Števcevo dnevno prevoženih kilometrov prikazuje prepotovano razdaljo od zadnje ponastavitve.

Pritisnite gumb na koncu stikala brisalcev za prikaz števca dnevno prevoženih kilometrov.

Če ga želite ponastaviti, vklopite vžig, nato še prikaz števca dnevno prevoženih kilometrov in nekaj sekund držite enega od gumbov. Prikazovalnik utripa in začne meriti ponovno od nič.

Merilnik vrtljajev motorja



Prikazuje hitrost motorja.

V vseh prestavah vozite z čim nižjim številom vrtljajev.

Svarilo

Kazalec v rdečem območju: prekoračitev dovoljene hitrosti motorja. Nevarnost za motor!

Merilnik količine goriva



Količina goriva je minimalna.

Če je količina goriva premajhna, sveti kontrolna lučka . Gorivo je potrebno nemudoma dotočiti ↗ 122.

Rezervoarja goriva nikoli ne izpraznite do suhega! Odzračevanje sistema za dizelsko gorivo ↗ 132.

Zaradi ostanka goriva v rezervoarju bo količina goriva, ki jo dotočite, manjša od dejanske prostornine rezervoarja.

Merilnik temperature hladilne tekočine motorja



Prikazuje temperaturo motorja.

levo območje = motor še ni dosegel delovne temperature
srednje območje = normalna delovna temperatura motorja
desno območje = previsoka temperatura hladilne tekočine

Kontrolna lučka  sveti, če je temperatura previsoka ↗ 75, ↗ 76.

Svarilo

Če je temperatura hladilne tekočine previsoka ustavite vozilo iz izklopite motor. Obstaja nevarnost za motor. Preverite nivo hladilne tekočine.

Iz fizičnih razlogov je prikaz temperature motorja mogoč le pri zadostni količini hladilne tekočine.

Nadzor nivoja motornega olja

Prikaz nivoja motornega olja je pravilen le, če je vozilo parkirano na ravni podlagi in motor mora biti hladen.

Če nivo motornega olja ustreza, se po vključitvi kontakta na voznikovem zaslonu pojavi za kratek čas **OIL LEVEL CORRECT (NIVO OLJA PRAVILEN)**.

Če je nivo motornega olja višji od minimalnega nivoja, pritisnite gumb potovalnega računalnika na koncu stikala brisalcev v 30 sekundah po vključitvi kontakta vžiga. Prikaže se sporočilo **OIL LEVEL (NIVO OLJA)** s kvadratkami, ki ustrezajo nivoju olja.

Z upadanjem nivoja motornega olja se namesto kvadratkov prikažejo črtice.

- = Maksimalna količina olja
- - - = Povprečna količina olja
- - - - - = Minimalna količina olja

Ko je dosežena minimalna količina olja, se na zaslonu pojavi **TOP-UP OIL LEVEL (DOLIJTE OLJE)** skupaj s kontrolno lučko  po vključitvi kontakta za približno 30 sekund. Preverite nivo in dolijte olje ⇨ 128.



Za izhod iz menija za prikaz nivoja motornega olja ponovno pritisnite gumb potovalnega računalnika.

Potovalni računalnik ⇨ 81.

Prikazovalnik servisnih intervalov

Pri vključitvi kontakta se lahko za kratek čas na voznikovem informacijskem zaslonu za kratek čas pojavi preostala razdalja do poteka servisnega intervala. Dolžina servisnega intervala varira v odvisnosti od pogojev delovanja motorja.

Ko je preostala razdalja do naslednjega servisa manj kot 3000 km ali 2 meseca, se na voznikovem informacijskem zaslonu pojavi **SERVICE IN (POTREBEN SERVIS)**.

Ko razdalja doseže 0 km ali preteče datum servisa, na instrumentni plošči zasvetita kontrolni lučki  in , na voznikovem informacijskem zaslonu pa se prikaže sporočilo **SERVICE DUE (SERVIS JE ZAPADEL)**.

Vozilo potrebuje popravilo. Poiščite strokovno pomoč v servisni delavnici.

Ponastavitev prikazovalnika servisnih intervalov

Po opravljenem servisu je treba ponastaviti prikazovalnik servisnih intervalov.

Če je na voljo, na voznikovem informacijskem zaslonu izberite prikaz preostale razdalje do servisa, nato pa pritisnite in pridržite enega od gumbov na koncu stikala brisalcev, dokler se ta razdalja ne prikazuje neprekinjeno.

Potovalni računalnik ⇨ 81.

Prikazovalnik menjalnika



Režim ali izbrana prestava robotiziranega menjalnika je prikazan(a) na prikazovalniku menjalnika.

R = Vzratna prestava

N = Nevtralno – prosti tek

A = Samodejni način

kg = Tovorni režim

 = Zimski režim

 = Pritisnite zavorni pedal

 = Elektronika menjalnika

Robotiziran ročni menjalnik ⇨ 109.

Kontrolne lučke

Tukaj so opisane vse kontrolne lučke, ki pa niso prisotne v vseh tipih vozil. Opis ustreza vsem tipom instrumentov. Pri vključitvi kontakta večina kontrolnih lučk zasveti za nekaj sekund v znamenje samopreverjanja.

Barve kontrolnih lučk označujejo:

rdeča = nevarnost, pomemben indikator

rumena = opozorilo, svarilo, motnje

zelena = potrditev vklopa

modra = potrditev vklopa

Kontrolna lučka se nahaja na instrumentni plošči

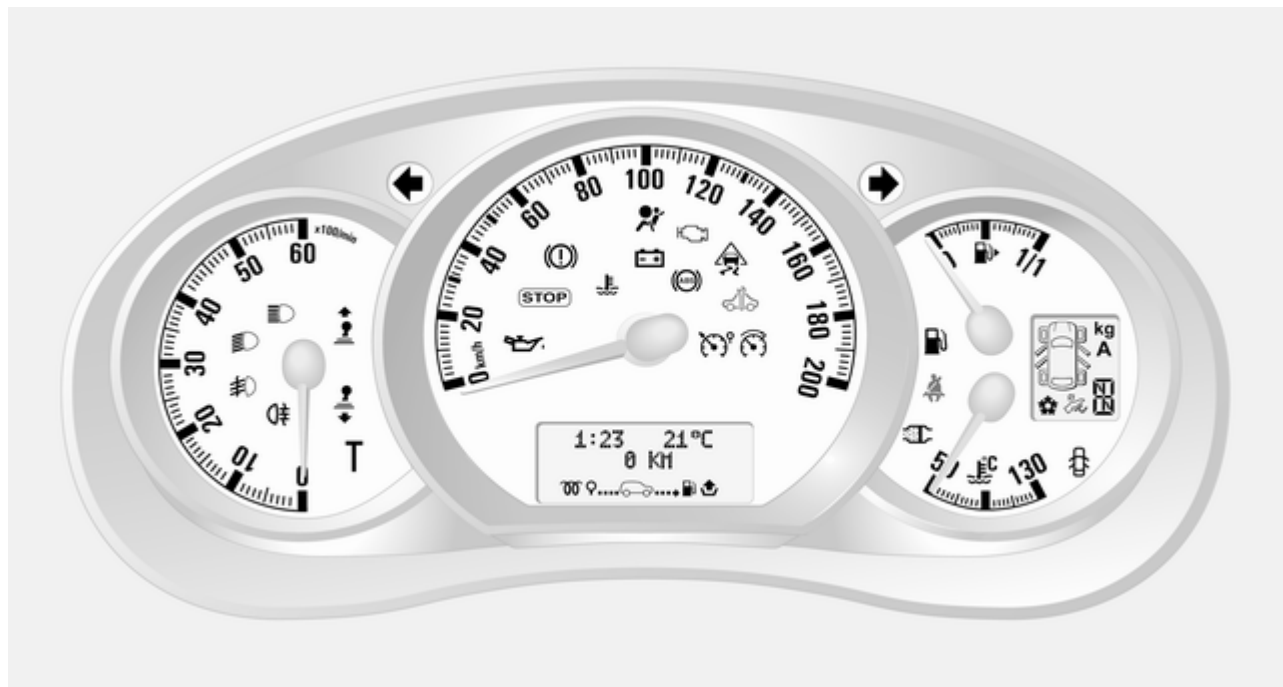

Smernik

↔ utripa zeleno.

Kontrolna lučka utripa, če so vklopljeni smerniki ali opozorilno utripanje.

Hitro utripanje: izpad enega izmed smernikov ali zadevne varovalke.

Pri vklopljenih smernikih se sliši zvočni signal. Pri vleki prikolice se zvok signala spremeni.

Zamenjava žarnic ↔ 133.

Varovalke ↔ 141.

Smerniki ↔ 85.

Opozorilna lučka za pripenjanje varnostnega pasu

☹️ sveti rdeče.

Če varnostni pas ni pripet, ☹️ utripa, ko je hitrost vožnje večja od približno 16 km/h. Oglasi se zvočno opozorilo za približno 90 sekund.

⚠️ Opozorilo

Varnostni pas si pripnite vedno pred vsako vožnjo.

V primeru nesreče ogrožajo nepriprane osebe voznika, sopotnike in tudi sebe.

Sistem varnostnih blazin in zategovalnikov varnostnih pasov

🚨 sveti rumeno.

Pri vključitvi kontakta lučka zasveti za kratek čas. Če lučka pri vključitvi kontakta ne zasveti ali zasveti med vožnjo, je to znak za motnje v sistemu zategovalnikov pasov ali varnostnih blazin. V tem primeru se zategovalniki pasov in varnostne blazine pri morebitnem trčenju ne utegnejo sprožiti.

⚠️ Opozorilo

Napako dajte nemudoma odpraviti strokovnjakom v servisni delavnici.

Sprožitev zategovalnikov varnostnih pasov ali varnostnih blazin je označena stalnim svetlenjem kontrolne lučke 🚨.

Zategovalniki varnostnih pasov, sistem varnostnih blazin ↔ 41, ↔ 44.

Deaktiviranje sovoznikovih varnostnih blazin

🚨 sveti rumeno pri vključitvi kontakta in ostane prižgana, če je sovoznikova varnostna blazina deaktivirana ↔ 46.

Če kontrolna lučka 🚨 sveti skupaj z 🚨, poiščite strokovno pomoč v servisni delavnici.

Nevarnost

Ne nameščajte otroškega sedeža na sovoznikov sedež, če so varnostne blazine na sovoznikovi strani vklopljene - smrtno nevarno za otroka!

Če sedi na sovoznikovem sedežu odrasla oseba, naj ne bodo sovoznikove varnostne blazine izklopljene - smrtno nevarno!

Sistemi varnostnih blazin ⇨ 44, zategovalniki varnostnih pasov ⇨ 41, izklop varnostne blazine ⇨ 46.

Sistem polnjenja

 sveti rdeče.

Sveti pri vključenem kontaktu in kmalu po zagonu motorja ugasne.

Če lučka zasveti med obratovanjem motorja

Zaustavite vozilo in izključite motor. Akumulator se ne polni. Hlajenje motorja utegne biti moteno. Utegne priti do izgube učinka servo zavore. Poiščite strokovno pomoč v servisni delavnici.

Kontrolna lučka emisije motorja

 sveti ali utripa rumeno.

Sveti pri vključenem kontaktu in kmalu po zagonu motorja ugasne.

Če lučka zasveti med obratovanjem motorja

Motnje v sistemu kontrole izpuha. Dovoljene vrednosti emisije utegnejo biti presežene. Nemudoma poiščite servisno delavnico.

Če lučka utripa med obratovanjem motorja

Prišlo je do motnje, ki utegne poškodovati katalizator. Odvzemite plin, dokler lučka ne preneha utripati. Nemudoma poiščite servisno delavnico.

Kontrolna lučka elektronike motorja

 sveti rumeno.



Sveti pri vključenem kontaktu in kmalu po zagonu motorja ugasne.

Lahko sveti skupaj z drugo kontrolno lučko ali z opozorilom na voznikovem informacijskem zaslonu. Nemudoma poiščite servisno delavnico.

Ustavite motor

STOP sveti rdeče.

Prižge se za nekaj sekund po vključitvi kontakta.

Če sveti STOP skupaj z  ali , nemudoma ustavite motor in poiščite strokovno pomoč v servisni delavnici.

Odvisno od tipa napake se lahko tudi na voznikovem informacijskem zaslonu pojavi opozorilo.

Zavorni sistem

() sveti rdeče.

Če sveti pri sproščeni ročni zavori, je nivo zavorne tekočine prenizek
↪ 131.

Opozorilo

Ustavite vozilo. Prekinite vožnjo.
Poiščite servisno delavnico.

Sveti pri vključenem kontaktu, če je zategnjena ročna zavora ↪ 114.

Zavorni sistem ↪ 113.

Obraba zavornih ploščic

() sveti rumeno.



Sveti pri obrabljenih zavornih ploščicah ↪ 113.



Poiščite strokovno pomoč v servisni delavnici.

Sistem proti blokiranju koles (ABS)

() sveti rumeno.

Pri vključitvi kontakta zasveti za kratek čas. Sistem je pripravljen za delovanje, ko kontrolna lučka ()

Če svetita kontrolni lučki () in () skupaj z opozorili **CHECK ABS (PREVERITE ABS)** in **CHECK ESP (PREVERITE ESP)** na voznikovem informacijskem zaslonu, gre za napako v ABS. Zavorni sistem še vedno deluje, vendar brez ABS regulacije.

Če svetijo kontrolne lučke () () in **STOP**, sta ABS in ESP izklopljena in izpiše se opozorilo **BRKING FAULT (NAPAKA ZAVOR)**. Poiščite strokovno pomoč v servisni delavnici. Sistem proti blokiranju koles ↪ 113.

Preklop v višjo prestavo

() ali () zasveti v rumeni barvi.

Sveti, kadar je zaradi nižje porabe goriva priporočljivo zamenjati prestavo menjalnika.

Elektronski stabilnostni program

() sveti ali utripa rumeno.

Prižge se za nekaj sekund po vključitvi kontakta.

Utripa med vožnjo

Sistem je vklopljen in dejaven. Utegne se zmanjšati navor motorja; priti utegne tudi do rahlega samodejnega zaviranja vozila ↪ 115.

Sveti med vožnjo

Sistem je izklopljen. Na voznikovem zaslonu se pojavi opozorilo **ESP OFF (ESP IZKLJUČEN)**.

ESP[®]Plus ↪ 115.

Temperatura hladilne tekočine motorja

() sveti rdeče.

Če lučka zasveti med obratovanjem motorja

Zaustavite vozilo in izključite motor.

Svarilo

Previsoka temperatura hladilne tekočine.

Preverite nivo hladilne tekočine
↻ 129.

Če je nivo hladilne tekočine zadosten, poiščite strokovno pomoč.

Predgretje

 sveti rumeno.

Vključeno predgretje valjev. Deluje le pri nizkih zunanjih temperaturah.

Tlak motornega olja

 sveti rdeče.

Sveti pri vključenem kontaktu in kmalu po zagonu motorja ugasne.

Če lučka zasveti med obratovanjem motorja**Svarilo**

Podmazovanje motorja utegnejo biti moteno. To lahko povzroči okvare motorja in/ali blokiranje pogona.

1. Pritisnite pedal sklopke.
2. Preklopite v prosti tek - ročico menjalnika pretaknite v **N**.
3. Kar se da hitro zavijte iz prometa, ne da bi ovirali ostala vozila.
4. Izključite kontakt.

 Opozorilo

Pri izključenem kontaktu je za zaviranje in krmiljenje vozila potrebno precej več moči. Ključ izvlecite šele, ko se vozilo popolnoma ustavi, sicer se utegne volan nepričakovano zakleniti.

Preden odpeljete vozilo v servisno delavnico, preverite nivo motornega olja ↻ 128.

Nizek nivo goriva

 sveti rumeno.

Sveti pri prenizkem nivoju goriva.

Katalizator ↻ 107.

Odzračevanje sistema dizelskega goriva ↻ 132.

Voda v filtru goriva

 sveti rumeno.

Sveti pri vključenem kontaktu in kmalu po zagonu motorja ugasne.

Če lučka zasveti med obratovanjem motorja

Opozarja na prekomerno količino vode v filtru goriva. Nemudoma poiščite servisno delavnico.

Sistem Stop-start

 sveti ali utripa rumeno / zeleno.

Sveti

Sveti zeleno pri aktivni funkciji Autostop.

Če  sveti rumeno, je v sistemu Stop-start napaka. Poiščite strokovno pomoč v servisni delavnici.

Utripa

Utripa zeleno med samodejnim ponovnim zagonom.

Sistem Stop-start ⇨ 103.

Zunanje luči

 sveti zeleno.

Sveti pri prižganih zunanjih lučeh ⇨ 83.

Dolge luči

 sveti modro.

Sveti pri prižganih dolgih lučeh in pri vključitvi svetlobnega bliska ⇨ 84.

Prednje meglenke

 sveti zeleno.

Lučka sveti pri vklopljenih prednjih meglenkah ⇨ 85.

Zadnja meglenka

 sveti rumeno.

Sveti pri prižganih zadnjih meglenkah ⇨ 86.

Tempomat

 sveti zeleno.

 sveti zeleno pri shranjeni določeni hitrosti.

 sveti zeleno pri vklopljenem sistemu.

Omejevalnik hitrosti

 sveti rumeno.

 sveti rumeno pri vklopljenem sistemu.

Tempomat, omejevalnik hitrosti ⇨ 116.

Tahograf

T sveti v primeru napake ⇨ 82.

Odprta vrata

 sveti rdeče.

Sveti pri odprtih vratih ali pri odprtem prtljažniku.

Vozila z robotiziranim ročnim menjalnikom: kontrolna lučka na prikazovalniku menjalnika zasveti in prikaže, katera vrata so odprta.

Informacijski prikazovalniki

Voznikov informacijski zaslon



Odvisno od konfiguracije vozila bodo na zaslonu prikazani naslednji elementi:

- Zunanja temperatura ⇨ 66
- Ura ⇨ 67
- Števec prevoženih kilometrov, števec dnevno prevoženih kilometrov ⇨ 69

- Nadzor nivoja motornega olja ⇨ 70
- Prikazovalnik servisnih intervalov ⇨ 71
- Opozorila in obvestila o vozilu ⇨ 79
- Potovalni računalnik ⇨ 81

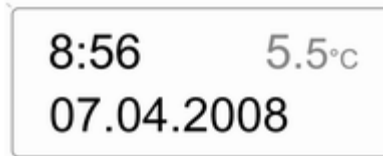

Trojni informacijski prikazovalnik



20003

Pri vključenem kontaktu prikazovalnik izpiše uro, zunanjo temperaturo in datum.

Opozorila in obvestila o vozilu

Na voznikovem informacijskem zaslonu se prikažejo ustrezna sporočila, poleg tega pa zasveti kontrolna lučka  ali  STOP.

Informacijska obvestila

Informacijska obvestila

BATTERY MODE: ECONOMY
(NAČIN DELOVANJA
AKUMULATORJA: EKONOMIČNI)

ESP OFF (ESP IZKLJUČEN)

AUTO LIGHTS DEACTIVATED
(SAMODEJNE LUČI IZKLJUČENE)

OIL LEVEL CORRECT (NIVO OLJA
PRAVILEN)

Opozorila o napakah

Prikazujejo se skupaj s kontrolno lučko . Vozite previdno in poiščite servisno delavnico.

Za izklop opozorila o napaki pritisnite enega izmed gumbov ali gumb na koncu stikala brisalcev. Po nekaj sekundah opozorilo samodejno izgine in na zaslonu ostane . Napaka se zabeleži v nadzorni elektronski enoti.

Opozorila o napakah

CHECK ESP (PREVERITE ESP)

CHECK FUEL FILTER (PREVERITE FILTER GORIVA)

CHECK GEARBOX (PREVERITE MENJALNIK)

CHECK AUTO LIGHTS (PREVERITE SAMODEJNE LUČI)

Splošna opozorila

Lahko se prikažejo s kontrolno lučko STOP ali skupaj z drugimi opozorili, kontrolnimi lučkami ali zvočnim signaliziranjem. Ustavite vozilo, izklopite motor in poiščite servisno delavnico.

Splošna opozorila

INJECTION FAULT (NAPAKA VBRIZGAVANJA GORIVA)

ENGINE OVERHEATING (PREGREVANJE MOTORJA)

GEARBOX OVERHEATING (PREGREVANJE MENJALNIKA)

Zvočna opozorila

Med zaganjanjem motorja ali med vožnjo

- Med signaliziranjem smeri in menjavo voznega pasu.
- Če ni pripet varnostni pas.
- Če je presežena določena hitrost z zategnjeno ročno zavoro.
- Če parkirni pomočnik zazna oviro.
- Če je temperatura sklopke v primeru robotiziranega menjalnika previsoka.
- Vozila z robotiziranim ročnim menjalnikom: če so vrata odprta in menjalnik ni v nevtralni prestavi. Na

voznikovem informacijskem zaslonu se prikaže ustrezno sporočilo.

- Če hitrost vozila prekorači nastavljeno mejno hitrost za kratek čas.
- Med zapiranjem električnih drsnih vrat.
- Med aktiviranjem in deaktiviranjem alarmnega nadzora nagiba vozila.

Ko je vozilo parkirano in/ali voznikova vrata so odprta

- Če je ključ v kontaktni ključavnici.
- Pri vklopljenih zunanjih lučeh.
- Če ima vozilo robotiziran ročni menjalnik; nevtralni položaj ni izbran in zavorni pedal ni pritisnjen.

Potovalni računalnik

Potovalni računalnik med vožnjo neprestano sprejema in elektronsko obdeluje podatke o vožnji ter Vas seznanja z njimi.



Odvisno od vozila lahko funkcije izbirate s pritiskanjem enega od gumbov na koncu stikala brisalcev:

- Porabljena količina goriva
- Povprečna poraba
- Trenutna poraba goriva
- Domet
- Prevožena pot

- Povprečna hitrost
- Razdalja do naslednjega rednega servisa
- Ura
- Shranjena hitrost Tempomata in omejevalnika hitrosti
- Sporočila o napakah in informacije

Porabljena količina goriva

Prikazovalnik izpiše količino goriva, ki ste jo porabili od zadnje ponastavitve.

Kadarkoli lahko sprožite novo meritev z daljšim pritiskom gumba na koncu stikala brisalcev.

Povprečna poraba

Vrednost je izpisana, ko vozilo prevozi razdaljo 400 metrov.

Prikaz povprečne porabe goriva v odvisnosti od prevožene razdalje in porabljene količine goriva od zadnjega resetiranja vrednosti.

Kadarkoli lahko sprožite novo meritev.

Trenutna poraba goriva

Vrednost je izpisana, ko vozilo doseže hitrost 30 km/h.

Domet

Vrednost je izpisana, ko vozilo prevozi razdaljo 400 metrov.

Domet se izračunava na podlagi trenutne zaloge goriva in povprečne porabe goriva od zadnjega resetiranja vrednosti.

Domet se ne izpiše, če sveti kontrolna lučka  na instrumentni plošči ↻ 77.

Kadarkoli lahko sprožite novo meritev.

Prevožena pot

Prikaz prevoženih kilometrov od zadnje ponastavitve.

Kadarkoli lahko sprožite novo meritev.

Povprečna hitrost

Vrednost je izpisana, ko vozilo prevozi razdaljo 400 metrov.

Prikazana je povprečna hitrost od zadnje ponastavitve.

Kadarkoli lahko sprožite novo meritve.

Prekinitve vožnje z izključitvijo kontakta se pri izračunih ne upoštevajo.

Ponastavitev vrednosti potovalnega računalnika – sprožitev novih meritev

Za sprožitev nove meritve izberite postavko, ki jo želite vrniti na ničlo in pritisnite enega od gumbov na koncu stikala brisalcev.

Nove meritve se sprožijo pri naslednjih informacijah:

- Porabljena količina goriva
- Povprečna poraba
- Domet
- Prevožena pot
- Povprečna hitrost

Potovalni računalnik se samodejno ponastavi, ko je presežena maksimalna vrednost kateregakoli parametra.

Prekinitve napajanja z električnim tokom

Po prekinitvi napajanja s tokom ali pri prenizki napetosti akumulatorja se shranjene vrednosti potovalnega računalnika izbrišejo.

Tahograf



Rokovanje s tahografom je opisano v priloženih navodilih za uporabo. Bodite pozorni na predpise pri uporabi.

V primeru napake na instrumentni plošči zasveti kontrolna lučka **T**. Poiščite strokovno pomoč v servisni delavnici.

Osvetlitev



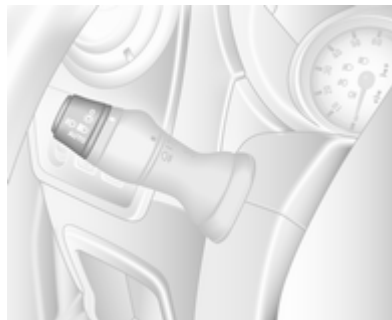

Zunanja osvetlitev	83
Notranja osvetlitev	86
Funkcije osvetlitve	88

Zunanja osvetlitev

Stikalo luči



Vrtenje stikala luči:

- O** = Izklop
-  = Stranske luči
-  = Žarometi
- AUTO** = Samodejni vklop luči
-  = Prednje meglenke
-  = Zadnja meglenka

Indikator dolgih luči  ↻ 78.

Indikator kratkih luči  ↻ 78.

Samodejni vklop luči

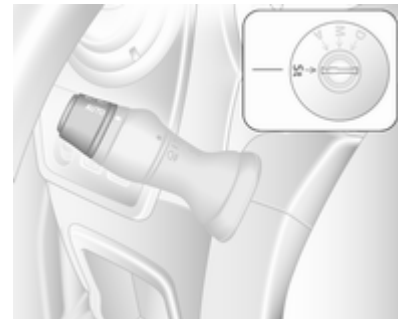

Pri vključenju funkciji samodejnega vklopa luči med obratovanjem motorja sistem preklopi med dnevnimi lučmi (če so nameščene) in žarometi v odvisnosti od svetlobnih razmer.

Zaradi varnostnih razlogov naj bo stikalo luči vedno v položaju **AUTO**.

Samodejni vklop kratkih luči za dnevno vožnjo

Dnevne luči izboljšajo vidnost vozila podnevi.

Samodejno delovanje žarometov

V slabih svetlobnih razmerah se vklopijo kratke luči.

Dolge luči

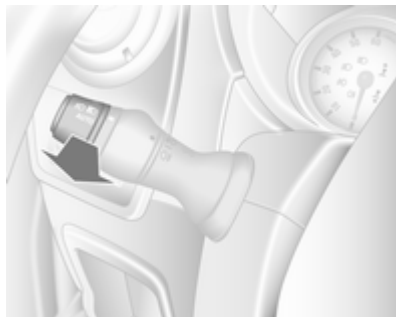

Za menjavo med dolgimi in kratkimi lučmi potegnite stikalo, dokler ne začutite zaskoka.

Svetlobni blisk

Vključitev svetlobnega bliska: potegnite ročico proti volanu.

Višinska nastavitav svetlobnega snopa žarometov

Ročno nastavljanje višine svetlobnega snopa žarometov



Nastavite višino žarometov glede na obtežbo vozila, da ne slepите nasproti vozečih.

Zavrtite kolesce v ustrezen položaj:

- 0 = Zasedeni sprednji sedeži
- 4 = Obremenjeno vozilo do maksimalne dovoljene mase

Žarometi za vožnjo v tujini

Asimetrični svetlobni snop kratkih luči ponoči poveča vidno polje vozišča na strani sovoznika.

Pri vožnji v državah, kjer vozijo po drugi strani ceste, povzročā asimetrija bleščanje nasproti vozečim voznikom.

Žaromete dajte nastaviti v servisu.

Prilagodljivi žarometi

Osvetlitev križišč

Odvisno od kota zavoja volana, hitrosti vozila in vklopljene prestave pri zavijanju se prižge dodatna luč, ki osvetli kraj cestišča.

Opozorilno utripanje smernikov



Vklop z gumbom .

Signaliziranje menjave voznega pasu

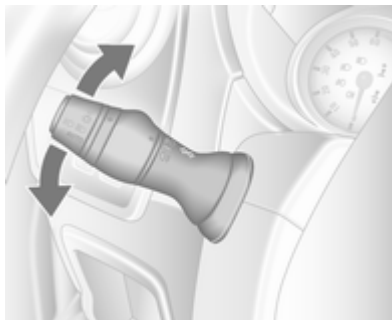

Ročico potisnite = desni smerniki navzgor

Ročico potisnite = levi smerniki navzdol

Po vrnitvi volana v sredinski položaj se ročica smernikov samodejno vrne v izhodiščni položaj in smerniki se izklopijo. Ročica se ne vrne v primeru minimalnega manevriranja, npr. pri menjavi voznega pasu.

Pri menjavi voznega pasu potisnite ročico samo do točke rahlega upora. Ko jo spustite, skoči v osnovni položaj samodejno.

Če potisnete ročico prek točke rahlega upora, ostanejo smerniki vključeni. Ročni izklop smernikov: potisnite ročico v izhodiščni položaj.

Prednje meglenke

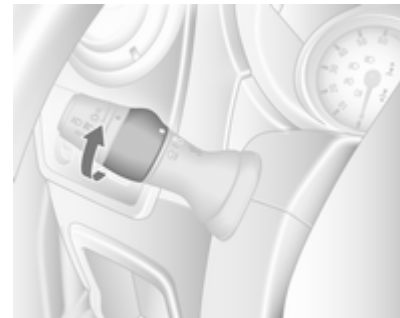

Obrnite notranje stikalo v položaj  in ga sprostite.

Prednje meglenke lahko vklopite le pri vključenem kontaktu ali vklopljenih žarometih.

Zadnje meglenke

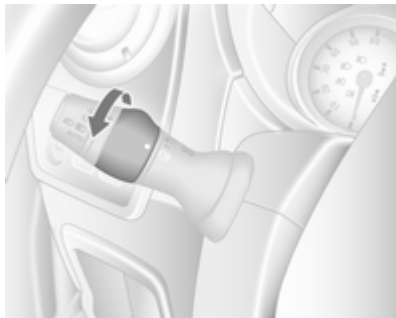

Obrnite notranje stikalo v položaj  in ga sprostite.

Zadnje meglenke lahko vklopite le pri vključenem kontaktu ali vklopljenih žarometih.

Vzratne luči

Svetijo pri vključenem kontaktu in pri vklopljeni vzratni prestavi.

Zarosene zaslone žarometov

Notranja stran zaslone žarometa se utegne zarositi za kratek čas v primeru hladnih, vlažnih razmer, pri močnem dežju ali po pranju vozila. Zaslone žarometov se po kratkem času samodejno odrosijo; z vklopom žarometov lahko odrositev pospešite.

Notranja osvetlitev

Stropne luči

Ko je stikalo v sredinskem položaju, deluje luč kot stropna luč v potniški celici in sveti pri odprtih sprednjih vratih.

Ko sprednja vrata zaprete, ugasne z rahlo zakasnitvijo.

Sprednja stropna luč



Vklop z gumbom .

Notranje luči ugasnejo takoj po vključitvi kontakta.

Zadnje stropne luči

Bus

Spodnje in stropne notranje luči so nameščene v zadnjem delu potniške kabine.



Pritisnite prevesno stikalo na armaturni plošči:

Pritisnite  = vklop

Pritisnite **OFF** = izklop

Osvetlitev prtljažnika

Osvetlitev prtljažnika je mogoče nastaviti tako, da sveti, ko se odprejo stranska ali zadnja vrata, ali tako, da stalno sveti.



Vklop s pritiskom stikala:

- Luč sveti stalno.
- Luč se prižge usklajeno z lučjo v potniški celici.
- Luč je stalno ugasnjena.

Ko se vrata zaprejo, stropna luč ugasne po zakasnitvi ali takoj po vključitvi kontakta vžiga.

Bralne luči

Sprednja bralna luč



Vklop z gumbom .

Bralno luč lahko po želji usmerite.

Zadnje bralne luči

Bus



Pritisnite prevesno stikalo na armaturni plošči:

Pritisnite  = vklop.
Pritisnite **OFF** = izklop.



Vsako bralno luč je mogoče prižgati ali ugasniti ločeno in usmeriti po želji.

Funkcije osvetlitve

Osvetlitev ob izhodu

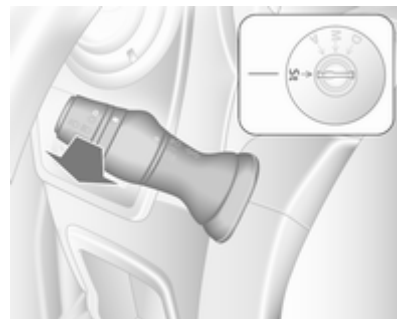

Po izstopu iz vozila ostanejo žarometi vklopljeni še 1 minuto po parkiranju vozila in aktiviranju sistema.

Aktiviranje

1. Izključite kontakt.
2. Izvlecite ključ iz kontaktne ključavnice.
3. Stikalo smernikov potegnite proti volanu.

To osvetlitveno funkcijo lahko vklopite do štirikrat zapored za najdlje 4 minute.

Luči ugasnejo takoj z obratom stikala luči v katerikoli položaj in z vrnitvijo v **0**.

Ogrevanje, prezračevanje, hlajenje

Sistemi klimatske naprave	90
Prezračevalne šobe	99
Vzdrževanje	100

Sistemi klimatske naprave

Sistem ogrevanja in prezračevanja



Stikala za:

- Nastavitev temperature
 - Hitrost ventilatorja
 - Usmeritev (porazdelitev) zraka
- Ogrevanje zadnjega stekla  ↪ 32.

Nastavitev temperature





rdeča = toplo
modra = hladno

Gretje ni učinkovito, dokler motor ne doseže delovne temperature.

Hitrost ventilatorja

Nastavite zelen pritok zraka s stikalom ventilatorja.



Usmeritev (porazdelitev) zraka

-  = v predel glave
-  = v predel glave in v predel nog
-  = v predel nog
-  = na vetrobransko steklo, sprednja stranska stekla in v predel nog
-  = na vetrobransko steklo in sprednja stranska stekla

Možne so tudi vmesne nastavitve.

Sušenje in odmrzovanje stekel

- Temperaturno stikalo nastavite v najtoplejše območje.
- Stikalo ventilatorja obrnite na najvišjo stopnjo.
- Stikalo pritoka zraka v položaj .

- Vključite ogrevanje zadnjega stekla .
- Po potrebi odprite stranske prezračevalne šobe in jih usmerite na stekla v vratih.
- Če želite obenem ogreti tudi predel nog, obrnite stikalo za porazdelitev zraka v položaj .

Klimatska naprava



Dodatek k ogrevanju in prezračevanju je klimatska naprava.

AC = Hlajenje

 = Sistem notranjega kroženja zraka

Hlajenje (AC)

Deluje ob pritisku na gumb **AC** ter le ob obratovanju motorja in ventilatorja.

Vklopljena klimatska naprava ohlaja in suši v potniški prostor pritekajoč zrak, ko je zunanja temperatura nad ničlo. Pri vključeni klimatski napravi se nabira kondenzirana voda, ki kaplja iz spodnjega dela vozila.

Če hlajenje ali sušenje zraka ni potrebno, klimatsko napravo izključite: s tem je nižja poraba goriva.

Opomba

Ob visoki zunanji temperaturi je klimatska naprava nastavljena na maksimalno hlajenje, zato je Autostop lahko onemogočen, dokler se potniška kabina ne ohladi na zeleno temperaturo.

Če nastavite klimatsko napravo na maksimalno hlajenje, ko je motor v režimu Autostop, se motor samodejno zažene.

Sistem Stop-start  103.

Zaprto kroženje zraka



Vklop z gumbom .

Opozorilo

Vključeno zaprto kroženje zraka prepreči pritek zunanjega zraka. Pri delovanju brez hlajenja se poveča odstotek vlage v zraku, kar utegne pripeljati do rosenja stekel. Sčasoma se kakovost zraka v potniškem prostoru poslabša, zato utegnejo potniki v vozilu vključno z voznikom postati utrujeni.

Maksimalno hlajenje

Na kratko odprite okna, da lahko vroči zrak zapusti vozilo.

- Vključite hlajenje **AC**.
- Vključite zaprto kroženje zraka .
- Stikalo pritoka zraka v položaj .
- Temperaturno stikalo nastavite v najhladnejše območje.
- Stikalo ventilatorja obrnite na najvišjo stopnjo.
- Odprite vse prezračevalne šobe.

Elektronska klimatska naprava



Stikala za:

- Nastavitev temperature
- Usmeritev (porazdelitev) zraka in izbiranje v meniju
- Hitrost ventilatorja

AUTO = Samodejni režim

○ = Sistem notranjega kroženja zraka

☐ = Sušenje in odmrzovanje stekel

Ogrevanje zadnjega stekla ☐ ⇨ 32.

Nastavljena temperatura je samodejno vzdrževana. V samodejnem načinu je hitrost ventilatorja in porazdelitev zraka samodejno prilagojena.

Sistem lahko nastavite ročno s stikalom za usmeritev zraka in stikalom za ventilator.

Primerno delovanje elektronske klimatske naprave je zagotovljeno le pri obratujočem motorju.

Za zagotovljeno pravilno delovanje ne prekrivajte tipala na armaturni plošči.

Samodejni režim

Osnovna nastavitev za največje udobje:

- Pritisnite tipko **AUTO**.
- Odprite vse prezračevalne šobe.
- Vključite **AC**.
- Nastavite želeno temperaturo.

Izbira temperature

Temperaturo lahko nastavite po želji.

Za večje udobje spreminjajte temperaturo le v manjših korakih.

rdeča = toplo

modra = hladno

Gretje ni učinkovito, dokler motor ne doseže delovne temperature.

Pri izbiri najnižje temperature 15 °C deluje elektronska klimatska naprava z največjim možnim hlajenjem.

Pri izbiri najvišje temperature 27 °C deluje elektronska klimatska naprava z največjim možnim ogrevanjem.

Hitrost ventilatorja

Izbrana stopnja ventilatorja je prikazana na zaslonu z **✶**.

Z izklopom ventilatorja se izključi tudi hladilni kompresor klimatske naprave.

Vrnitev na samodejno delovanje: Pritisnite tipko **AUTO**.

Sušenje in odmrzovanje stekel

Pritisnite gumb ☐.

Sistem samodejno poskrbi za ustrezno nastavitev temperature in porazdelitve zraka, ventilator dela z visoko hitrostjo.

Vrnitev na samodejno delovanje:
Pritisnite tipko  ali **AUTO**.

Usmeritev (porazdelitev) zraka
Pritisnite  ali .

Puščice na zaslonu prikazujejo nastavljeno usmeritev zraka.

Hlajenje

Vklopljena klimatska naprava ohlaja in suši v potniški prostor pritekajoč zrak, ko je zunanja temperatura nad specifičnim nivojem. Pri vključeni klimatski napravi se nabira kondenzirana voda, ki kaplja iz spodnjega dela vozila.

Če hlajenje in sušenje zraka ni potrebno, klimatsko napravo izključite s pritiskom **AC OFF** in tako privarčujte na gorivu.

Ročna vključitev notranjega kroženja zraka

Vklop z gumbom .

Opozorilo

Vključeno zaprto kroženje zraka prepreči pritek zunanjega zraka. Pri delovanju brez hlajenja se poveča odstotek vlage v zraku, kar utegne pripeljati do rosenja stekel. Sčasoma se kakovost zraka v potniškem prostoru poslabša, zato utegnejo potniki v vozilu vključno z voznikom postati utrujeni.

Ogrevanje zadnjega dela potniškega prostora



Če je motor ugasnjen, je zadnji del potniške kabine mogoče ogrevati z dodatnim ogrevanjem skozi spodnje prezračevalne odprtine.

S programiranjem vrednosti na upravni plošči je mogoče nastaviti čas, datum in temperaturo.

Grelec preneha delovati, če je količina goriva v rezervoarju vozila premajhna.

Sistem med delovanjem porablja energijo akumulatorja vozila. Pri kratkih vožnjah redno preverjajte akumulator in ga po potrebi napolnite.

Da bi zagotovili učinkovito delovanje, spodnje prezračevalne šobe v zadnjem delu potniške kabine ne smejo biti ovirane.

Opozorilo

Sistema ne uporabljajte med dolivanjem goriva, v zaprašenem okolju, v okolju z vnetljivimi hlapi ali v zaprtih prostorih (npr. garaža).

Nastavitev časa in datuma

Pritiskajte gumb **⊕**, dokler ne začne utripati prikaz časa.

Če je bilo napajanje akumulatorja pred uporabo zaslona prekinjeno, za utripanje prikaza časa na kratko pritisnite gumb **◀** ali **▶**.

Nastavitev čas z gumbom **◀** ali **▶**.

Čas je nastavljen, ko prikazani čas neha utripati.

Nato utripa prikaz datuma: datum nastavite z gumbom **◀** ali **▶**.

Datum je nastavljen, ko prikaz neha utripati.

Potem, ko izključite kontakt, ostane zaslon osvetljen še približno 15 sekund.

Upravljanje dodatnega ogrevanja v zadnjem prostoru

Za vklop ogrevanja pritisnite gumb **⊞**. Ko je ogrevanje vključeno, se na zaslonu prikaže **⊞**.

Sprememba trajanja vključenega ogrevanja

Pri izključenem ogrevanju (**⊞** na zaslonu ne sveti) kratko pritisnite gumb **◀**, da začne utripati nastavljen čas trajanja ogrevanja.

Trajanje ogrevanja nastavite z gumbom **◀** ali **▶**. Trajanje je nastavljeno, ko prikaz neha utripati.

Programiranje načina ogrevanja

Shraniti je mogoče do tri programe za delovanje ogrevanja.

Za izbiro želenega shranjenega programa pritisnite gumb **P**, dokler se le-ta ne prikaže.

Kratko pritisnite gumb **◀** ali **▶**: na zaslonu utripa čas za programiranje.

Z gumbom **◀** ali **▶** nastavite želen čas; takoj ko neha utripati prikaz časa, z gumbom **◀** ali **▶** nastavite datum.

Datum in čas sta nastavljeni, ko prikaz neha utripati.

Izbira shranjenega programa

Za izbiro shranjenega programa pritisnite gumb **P**, da se na zaslonu ne prikaže ustrezna številka.

Nevtralni položaj ali izbrana prosta številka programa

Pritiskajte gumb **P**, dokler se na zaslonu ne prikaže prosta številka programa.

Nastavitev temperature

Temperaturo ogrevanja nastavite z vrtljivim gumbom na upravni plošči.

Vrtenje v smeri urnega kazalca = zvišanje temperature

Vrtenje v nasprotni smeri urnega kazalca = znižanje temperature

Sistem krmiljenja klime zadaj

Hlajenje zadnjega dela potniškega prostora se vklopi skupaj s hlajenjem sprednjega dela potniškega prostora.

Bus

Zadnje prezračevalne šobe



Za dodatno dovajanje klimatiziranega zraka v zadnji del potniške kabine so nameščene prezračevalne šobe nad glavo.

Hitrost ventilatorja



Nastavite pretok zraka na želeno raven.

vrtenje v smeri urnega kazalca = večji pretok zraka

vrtenje v nasprotni smeri urnega kazalca = manjši pretok zraka

Combi

Za dodatno dovajanje klimatiziranega zraka v zadnji del potniške kabine so nameščene prezračevalne šobe nad prostorom voznika in sovoznika.

Pri vključenem sistemu klimatske naprave v sprednjem delu potniške kabine nastavite pretok zraka na želeno raven.

Šobe za dovod zraka naj bodo med delovanjem odprte, drugače se zrak ne dovaja in lahko pride do nastajanja ledu v sistemu.

Dodatni grelec

Grelec hladilne tekočine

Grelnik hladilne tekočine Eberspächer deluje na gorivo, in sicer neodvisno od motorja, zato se hladilna tekočina motorja in s tem tudi kabina hitro ogrejeta tudi pri ugasnjem motorju.

⚠ Opozorilo

Sistema ne uporabljajte med dolivanjem goriva, v zaprašenem okolju, v okolju z vnetljivimi hlapi ali v zaprtih prostorih (npr. garaža).

Pred vključitvijo ali programiranjem sistema nastavite klimatsko napravo na ogrevanje in usmeritev zraka na .

Kadar dodatno ogrevanje ni potrebno, ga izklopite. Ogrevanje se po preteku nastavljenega časa samodejno izklopi. Delovanje se prav tako prekine, če je količina goriva v rezervoarju vozila premajhna.

Sistem med delovanjem porablja energijo akumulatorja vozila. Iz tega razloga naj čas vožnje traja najmanj toliko kot čas ogrevanja. Pri kratkih vožnjah redno preverjajte akumulator in ga po potrebi napolnite.







Za zagotovitev funkcionalnosti sistema je dodatno ogrevanje priporočljivo za kratek čas vključiti enkrat mesečno.

Upravljalniki

S časovnikom ali daljinskim upravljalnikom lahko sistem vključite oz. izklopite ter programirate čase odhodov.

Merilnik časa



- 1**  **Tipka za vklop** = Vključitev/izklopitev upravljalnika in spreminjanje prikazanih informacij
- 2**  **Tipka Nazaj** = Izbiranje funkcij v menijski vrstici in nastavitve vrednosti
- 3** **Menijska vrstica** = Prikaz izbirnih funkcij , , **P**,  in 
- 4**  **Tipka Naprej** = Izbiranje funkcij v menijski vrstici in nastavitve vrednosti
- 5** **OK gumb** = Potrditev izbrane možnosti

Daljinski upravljalnik



Upravljalne tipke imajo enake funkcije kot pri zgoraj opisanem časovniku.

Za vključitev daljinskega upravljalnika pritisnite tipko za vklop  in jo spustite, ko se na zaslonu prikaže menijska vrstica. Na zaslonu se za kratek čas prikažeta indikator signala in **SEND**, nato pa temperatura.

Opozorilo

Med točenjem goriva ugasnite tako daljinski upravljalnik kot tudi ogrevanje!

V izogib nepotrebemu delovanju sistem izključite tako, da pritisnete tipko za vklop in jo zadržite .

Največji doseg daljinskega upravljalnika je 600 metrov. Doseg se lahko zmanjša v odvisnosti od pogojev okolice in stanja baterije.



Namesto daljinskega upravljalnika lahko za vključitev in izključitev ogrevanja uporabljate tudi tipko na armaturni plošči. S pritiskom na to tipko se ogrevanje vključi za 30 minut.

Menjava baterije

Baterijo daljinskega upravljalnika zamenjajte, če se zmanjša doseg delovanja ali če utripa simbol stanja baterije.

Odprite pokrovček s kovancem in zamenjajte baterijo (CR 2430 ali enakovredna baterija). Pazite, da boste novo baterijo pravilno vstavili s pozitivnim polom (+) na strani pozitivnih kontaktov. Pokrovček spet trdno namestite.

Iztrošene baterije odstranite v skladu s predpisi o varovanju okolja.



Baterije in akumulatorji ne spadajo med hišne odpadke. Odlagajte jih na primerni reciklažni zbiralni točki.

Sporočila o napakah na daljinskem upravljalniku

- cobA** = Slab signal - spremenite položaj
- conP** = Ni signala - prestavite se bliže
- bALo** = Iztrošena baterija - zamenjajte baterijo
- Err** = Sistemska napaka - obrnite se na servisno delavnico
- Add, AddE** = Sistem v načinu konfiguracije

Konfiguracija daljinskega upravljalnika

V primeru ponovnega priklopa akumulatorja vozila sveti kontrolna lučka na armaturni plošči in sistem samodejno konfigurira meni daljinskega upravljalnika. Če kontrolna lučka utripa, pritisnite tipko **OK** na daljinskem upravljalniku, izberite **Add** ali **AddE** ter potrdite.



Konfigurirati je mogoče več daljinskih upravljalnikov. Pritisnite tipko, dokler kontrolna lučka ne začne utripati, vključite daljinski upravljalnik, izberite **Add** ter potrdite.

AddE posebej konfigurira trenutni daljinski upravljalnik in blokira vse, ki so bili konfigurirani pred tem. **Add** konfigurira do 4 daljinske upravljalnike, vendar je sistem istočasno mogoče upravljati samo z enim izmed njih.

Delovanje

Ogrevanje

Izberite  v menijski vrstici in potrdite. Na zaslону utripa prednastavljeno trajanje ogrevanja, npr. **L 30**. Tovarniška nastavitev je 30 minut.

Če želite trajanje ogrevanja začasno spremeniti, ga nastavite s tipko  ali  in potrdite. Izbrati je mogoče čas od 10 do 120 minut. Zaradi porabe goriva si zabeležite trajanje ogrevanja.

Za izključitev ponovno izberite  v menijski vrstici in potrdite.

Prezračevanje



Izberite  v menijski vrstici in potrdite.

Trajanje prezračevanja lahko potrdite ali spremenite. Prikazano trajanje bo sprejeto brez potrditve.

Za izključitev ponovno izberite  v menijski vrstici in potrdite.

Programiranje P

Programirati je mogoče do 3 prednastavljene čase odhoda za en dan ali za en teden.

- Izberite **P** v menijski vrstici in potrdite
- Izberite želeno spominsko številko za nastavitev **1**, **2** ali **3** in potrdite
- Izberite dan in potrdite
- Izberite prikaz ure in potrdite
- Izberite prikaz minut in potrdite
- Izberite  ali  in potrdite
- Po potrebi lahko trajanje delovanja spremenite in potrdite pred odhodom

Podčrtana je naslednja spominska številka za nastavitev in prikazan je dan v tednu. Ponovite postopek programiranja ostalih spominskih tipk za nastavitev.

Če med postopkom pritisnete tipko , se programiranje prekine in se nastavitve ne shranijo.

Če želite izbrisati prednastavljen čas odhoda, sledite korakom za programiranje, dokler ne začne utripati simbol za ogrevanje .

Pritisnite tipko  ali , dokler se na zaslonu ne pojavi **OFF**, in potrdite.

Ogrevanje se samodejno izključi po izteku 5 minut od programiranega časa odhoda.

Opomba

Sistem daljinskega upravljalnika je opremljen s senzorjem temperature, ki prilagaja čas delovanja glede na temperaturo okolice in želeno stopnjo ogrevanja (ECO ali HIGH). Sistem se samodejno vključi 5 do 60 minut pred programiranim časom odhoda.

Nastavitev dneva v tednu, časa in trajanja ogrevanja

V primeru odklopa ali prenizke napetosti akumulatorja vozila je treba upravljalnik ponastaviti.

- Izberite \ominus in potrdite
- Izberite dan v tednu in potrdite
- Spremenite prikaz ure in potrdite
- Spremenite prikaz minut in potrdite
- Spremenite privzeto trajanje ogrevanja in potrdite

Stopnja ogrevanja \curvearrowright

Stopnjo ogrevanja med programiranimi časi odhoda lahko nastavite po želji na ECO ali HIGH.

Izberite \curvearrowright in potrdite. Na zaslonu utripa ECO ali HIGH. Izberite nastavev s tipko \leftarrow ali \rightarrow in potrdite.

Prezračevalne šobe

Nastavljive prezračevalne šobe

Pri vključenem hlajenju (kompresorju) mora biti odprta vsaj ena prezračevalna šoba, da bi ne prišlo zaradi statike zraka do zaledenitve izparilnika.

Sredinske prezračevalne šobe

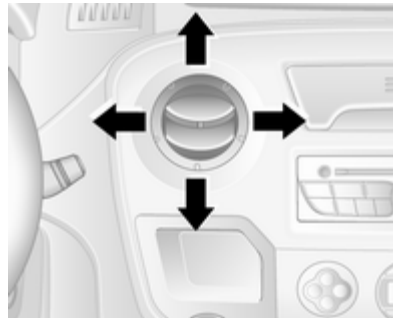

Šobo pritisnite, da se odpre.

Smer pritoka zraka nastavite s pomikom šobe.

Prezračevalno šobo zaprite tako, da jo pritisnete

Stranske prezračevalne šobe

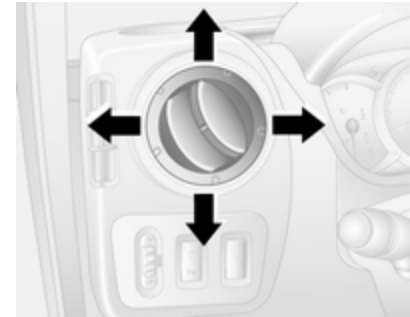

Šobo pritisnite, da se odpre.

Smer pritoka zraka nastavite s pomikom šobe.

Odvisno od položaja temperaturnega stikala bo skozi stranske šobe pritekajoč zrak ogret ali neogret.

Nenastavljive prezračevalne šobe

Nahajajo se pod vetrobranskim steklom, poleg stekel sprednjih vrat in v sprednjem predelu nog.

Hlajenje sovoznikovega predala

Klimatska naprava hladi tudi vsebino pedala za rokavice.

Vzdrževanje

Vhod zraka

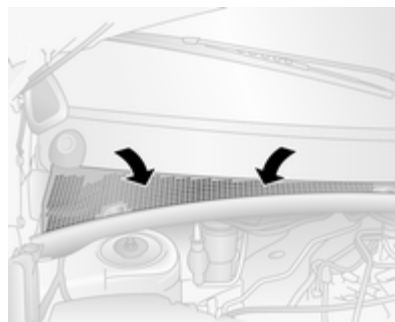

Vhodne odprtine se nahajajo pred vetrobranskim steklom v motornem prostoru. Pazite, da niso prekrite z listjem, umazanijo ali snegom. Vhodne prezračevalne šobe po potrebi očistite.

Mikrofilter zraka

Mikrofilter prečišča v potniški prostor pritekajoč zunanji zrak prahu, saj, cvetnega prahu in spor.

Delovanje klimatske naprave

Da bi zagotovili učinkovito delovanje klimatske naprave, ne glede na vremenske razmere in letni čas, vključite hladilni kompresor vsaj enkrat mesečno za nekaj minut. Delovanje s hlajenjem (hladilni kompresor) pri zelo nizki zunanji temperaturi ni mogoče.

Servisiranje

Za optimalno delovanje klimatske naprave priporočamo, da jo daste pregledati enkrat letno, začenši tri leta po prvi registraciji vozila.

- Test delovanja in tlaka sistema
- Test učinkovitosti ogrevanja
- Preverjanje uhajanja in netesnosti
- Preverjanje pogonskega jermena
- Čiščenje odtoka kondenzatorja in izparilnika
- Test učinkovitosti

Vožnja in rokovanje

Nasveti za vožnjo	101
Zagon in upravljanje	101
Izpušni plini	107
Ročni menjalnik	108
Robotiziran ročni menjalnik	109
Zavore	113
Vozni kontrolni sistemi	114
Tempomat	116
Sistemi zaznavanja ovir	119
Gorivo	122
Vleka	123
Dodatne funkcije	125

Nasveti za vožnjo

Oblast nad vozilom

Nikoli ne vozite z ugasnjnim motorjem (razen pri vključeni funkciji Autostop)

Veliko agregatov v takem primeru ne deluje (npr. servo ojačevalec zavor in servo volan). Tak način vožnje ogroža Vas in ostale udeležence v prometu. Pri vključeni funkciji Autostop delujejo vsi sistemi kot običajno, vendar se nadzorovano zmanjša podpora servo volana, prav tako pa se zmanjša hitrost vozila.

Sistem Stop-start ⇨ 103.

Pedali

Da bo zagotovljen potreben celotni hod pedal, naj ne bo pod njimi dodatnih preprog ali predpražnikov.

Servo volan

Nikoli ne obrnite volana do popolne blokade, ko vozilo miruje, ker utegne to poškodovati servo črpalko.

Zagon in upravljanje

Vpeljavanje novega vozila

Na prvih potovanjih in po montaži novih zavornih ploščic ne zavirajte po nepotrebem z veliko silo.

Pri prvi vožnji z novim vozilom utegne priti do izparevanja voska in olja na izpušnem sistemu, kar povzroča rahlo kajenje. Pri tovrstnem izparevanju mora biti vozilo na prostem. Izparin ne vdihujte!

Med vpeljavanjem vozila ne vozite prezaletavo in ne priganjajte motorja na visokem številu vrtljajev.

Poraba goriva in motornega olja je med vpeljavanjem višja kot sicer.

Položaji kontaktnega stikala

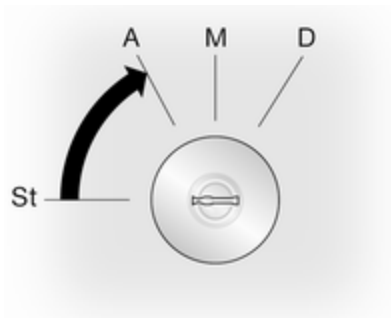

- St = Izključen kontakt
 A = Deblokiran volan, izključen kontakt
 M = Vključen kontakt, pri dizelskih motorjih: predgretje
 D = Zagon

Zagon motorja

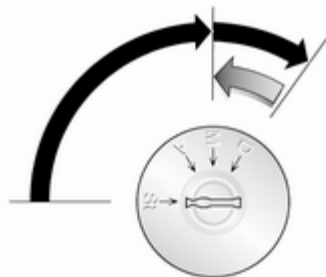

Ročni menjalnik: pritisnite pedal sklopke.

Robotiziran ročni menjalnik: pritisnite zavorni pedal; menjalnik samodejno preklopi v **N**.

Ne dodajajte plina.

Obrnite ključ do položaja **M** za predgretje, dokler kontrolna lučka  na voznikovem informacijskem zaslonu ne ugasne.

Ključ obrnite do položaja **D** in ga sprostite.

Na začetku višje število vrtljajev motorja se z naraščanjem temperature motorja samodejno zniža.

Poskus zaganjanja ne sme trajati več kot 15 sekund. Če se motor ne zažene, počakajte 15 sekund, preden ponovite postopek zaganjanja. Po potrebi pritisnite pedal za plin pred ponovitvijo postopka zagona.



Pred ponovnim zagonom ali za izklop motorja obrnite ključ v položaj **St**.

Nadzor prostega teka



Za povišanje hitrosti na prostem teku pritisnite stikalo. Po nekaj sekundah se funkcija aktivira.

Funkcija se deaktivira pri naslednjih:

- Pritisnjen pedal sklopke
- Pritisnjen pedal za plin
- MTA ni v prostem teku **N**
- Hitrost vozila nad 0 km/h
- Na instrumentni plošči sveti indikator ,  ali STOP.

Za povišanje ali znižanje vrtljajev na prostem teku se obrnite na strokovnjaka v servisni delavnici.

Prekinitev napajanja z gorivom v potisnem hodu

Dostava goriva se v potisnem hodu za boljše zaviranje motorja samodejno prekine npr. pri spustu ali zaviranju.

Sistem Stop-start

Stop-start sistem prispeva k prihranku goriva in zmanjšanju emisij. Takoj, ko to pogoji dovoljujejo (premikanje vozila s majhno hitrostjo, zaustavitev, npr. pred semaforjem ali med zastojem v prometu), zaustavi motor. Motor se spet samodejno zažene takoj, ko pritisnete sklopko. Senzor stanja akumulatorja skrbi, da se funkcija Autostop izvaja le, ko je akumulator dovolj poln za ponovni zagon motorja.

Aktiviranje

Stop-start sistem je na razpolago takoj po zagonu motorja in speljevanju vozila in ko so izpolnjeni prej navedeni pogoji.

Deaktiviranje



Izključite sistem Stop-start ročno s pritiskom na tipko . Ko je sistem izključen, lučka v tipki sveti.

Autostop

Če se vozilo premika počasi ali stoji, vklopite funkcijo Autostop takole:

- pritisnite stopalko sklopke
- izbirno ročico pomaknite v lego **N**
- spustite stopalko sklopke

Motor ugasne, kontakt pa ostane vključen, če so izpolnjeni vsi pogoji.



Funkcijo Autostop označuje zelena lučka (A) na instrumentni plošči.

Med uporabo funkcije Autostop ostane zmogljivost zaviranja ohranjena.

Pogoji za vklop Autostop funkcije

System Stop-start preveri, ali so izpolnjeni vsi spodaj navedeni pogoji. Če niso, funkcija Autostop ne deluje.

- Stop-start sistem se ne izklopi ročno,
- pokrov motorja je dobro zaprt,
- voznikova vrata so zaprta in njegov varnostni pas pripet,

- akumulator je dovolj poln in v dobrem stanju,
- motor je ogret,
- temperatura hladilne tekočine motorja ni previsoka,
- temperatura okolice ni prenizka,
- funkcija odmrzovanja stekel ni vklopljena,
- sistem klimatske naprave ne onemogoča vklopa Autostop,
- vakuum v zavornem sistemu je ustrezen,
- vozilo se je po zadnjem vklopu Autostop funkcije premaknilo,
- izvaja se samočiščenje filtra trdih delcev pri dizelskem motorju.

Funkcija Autostop je z padanjem zunanje temperature proti ledišču vse manj na razpolago.

Nekatere nastavitve klimatske naprave lahko onemogočajo vklop Autostop funkcije. Za več informacij glejte poglavje Ogrevanje, prezračevanje, hlajenje ⇨ 90.

Funkcija Autostop morda ne bo na voljo takoj za tem, ko zapustite avtocesto.

Funkcija Autostop je lahko začasno onemogočena tudi medtem, ko se polni akumulator z zunanjim virom napajanja.

Vpeljavanje novega vozila ⇨ 101.

Zaščita akumulatorja pred izpraznitvijo

V stop-start sistem je vgrajenih več elementov zaščite akumulatorja pred izpraznitvijo, ki zagotavljajo zanesljive ponovne zagone motorja.

Ponoven ročni zagon motorja

Za ponovni zagon motorja pritisnite na sklopko. Če je izbirna ročica prestavljena iz položaja **N** ali če niso izpolnjeni drugi pogoji, zaženite motor s ključem za vžig.

Po ponovnem zagonu motorja kontrolna lučka (A) v instrumentni plošči ugasne.

Če premaknete izbirno ročico iz položaja **N**, preden pritisnete sklopko, se ponovni zagon ne izvrši.

Ponovni zagon motorja v stop-start sistemu

Za samodejni zagon motorja mora biti prestavna ročica v legi **N**.

Če se med trajanjem Autostop funkcije zgodi ena od naslednjih stvari, bo stop-start sistem samodejno zagnal motor. Po ponovnem zagonu motorja kontrolna lučka  v instrumentni plošči ugasne.

- Stop-start sistem se izklopi ročno,
- temperatura motorja pade prenizko,
- akumulator ni več dovolj poln,
- vakuum v zavornem sistemu ni več ustrezen,
- vozilo se začne premikati,
- vklopi se funkcija odmrzovanja stekel,
- sistem klimatske naprave zahteva zagon motorja,
- nastavljen čas je prekoračen.

Če je na notranjo vtičnico priključena električna naprava, npr. prenosni CD predvajalnik, lahko med ponovnim zagonom motorja opazimo hipen padec moči.

Če je Infotainment sistem vključen, se lahko zvok med ponovnim zagonom zniža ali prekine.

Zvočna opozorila ⇨ 80.

Parkiranje

- Vozila ne parkirajte na vnetljivih površinah. Vroča izpušna cev lahko zaneti vnetljivo površino.
- Vedno zategnite ročno zavoro brez pritiskanja sprostitvenega gumba. Na klancu zategnite ročno zavoro trdno, kolikor je mogoče. Istočasno pritisnite zavorni pedal, da bi zmanjšali delovno silo ročne zavore.
- Izklop motorja in kontakta. Obrnite volan do zaskoka.
- Pri parkiranju na ravni površini ali na klancu navzgor prestavite v prvo prestavo še pred izključitvijo

kontakta. Na klancu navzgor obrnite kolesa proti cestišču.

Pri parkiranju na ravni površini ali na klancu navzdol prestavite v vzvratno prestavo še pred izključitvijo kontakta. Na klancu navzdol obrnite kolesa stran od cestišča.

- Alarmna naprava se vklopi skupaj z mehanskim varovanjem proti kraji (zapahom).

Zračno vzmetenje

Med vožnjo se vključi samodejno. Sistem zračnega vzmetenja stalno uravnava višino podvozja v odvisnosti od obtežbe vozila.

Za več informacij o sistemu zračnega vzmetenja glejte priložena navodila za uporabo.

Glavno stikalo

Svarilo

Pred vleko, zagonom s premostitvenimi kabli, dviganjem ali transportiranjem vozila morate izključiti sistem zračnega vzmetenja.

Ne izključite sistema zračnega vzmetenja med vožnjo.



Glavno stikalo je na stebri vrat.

Daljinski upravljalnik



Če je potrebno povečati odmik od tal ali omogočiti lažji dostop do vozila, lahko vzmetenje povišate ali znižate z daljinskim upravljalnikom.



Daljinski upravljalnik je opremljen z magnetom ga lahko pritrdite na katerokoli kovinsko površino vozila.

Če želite nastaviti višino vzmetenja, pri vključenem kontaktu pritisnite ustrezno tipko za 2 sekundi. Med nastavljanjem višine začne utripati kontrolna lučka, ki po končanem postopku stalno sveti.

Z daljinskim upravljalnikom ravnajte previdno in ga varujte pred vlago ter visokimi temperaturami, izogibajte se tudi nepotrebni uporabi.



Programirane nastavitve

Nastavite višino vzmetenja v enega od treh programiranih položajev. Tipke so delujoče samo med tekom motorja.

-  = znižan položaj
-  = normalni položaj
-  = povišan položaj

Ročne nastavitve

Ročno nastavljanje je izvedljivo samo medtem, ko vozilo miruje.

Pritisnite naprej  za 2 sekundi, nato pa pritisnite  za dviganje ali  za spuščanje.

Za izhod pritisnite tipko poljubnega programiranega položaja.





Če se vozilo premika, se ročna nastavev samodejno blokira. Če je kontakt izključen, se vozilo nastavi v normalni položaj, ko je kontakt spet vključen.

Servisni način

Za izbiro servisnega načina pritisnite tipko  za 5 sekund. Prižge se kontrolna lučka. Ko je izbran servisni način, mora biti glavno stikalo vzmetenja izklopljeno.

Za izhod iz servisnega načina znova pritisnite tipko  za 5 sekund.

Napaka

Če sistem zazna napako, tipka  v presledkih utripa. Če pri vključenem servisnem načinu pojavi napaka, utripajo istočasno tipke ,  in .

Napako dajte nemudoma odpraviti strokovnjakom v servisni delavnici.

Izpušni plini

Nevarnost

Izpušni plini vsebujejo strupen ogljikov monoksid, ki nima ne vonja ne barve. Vdihavanje je smrtno nevarno!

Če imate občutek, da v potniški prostor prodirajo izpušni plini, odprite okno. Napako dajte nemudoma odpraviti strokovnjakom v servisni delavnici.

Izogibajte se vožnji z odprtimi vrati prtlačnika, ker lahko v potniški prostor prodirajo izpušni plini.

Filter sajastih delcev

Filter sajastih delcev prestreže dizelske saje, da se ne sprostijo z izpušnimi plini v okolico. Sistem ima funkcijo samočiščenja (regeneriranja), ki se zažene samodejno v specifičnih intervalih brez predhodnega obvestila. Filter se redno čisti z izgorevanjem dizelskih



saj, ki se zbirajo v filtru, pod visoko temperaturo. Ta postopek se izvrši samodejno. Pojav smradu in dima med tem postopkom je povsem normalen.

Če potrebuje filter čiščenje in se samodejno čiščenje ni izvršilo, v opozorilo zasveti kontrolna lučka  na armaturni plošči. Nemudoma poiščite servisno delavnico.

Katalizator

Katalizator zmanjša delež škodljivih sestavin v izpušnih plinih.



Svarilo

Uporaba ostalih gradacij goriv, ki niso podana na straneh  122,  168 utegne poškodovati katalizator in elektronske komponente.

Če zaide v katalizator nezgorelo gorivo, lahko povzroči pregretje in nepopravljivo okvaro katalizatorja. Zato se izogibajte nepotrebni dolgemu aktiviranju zaganjača,

vožnji "do zadnje kaplje goriva" in zaganjanju motorja s porivanjem ali vleko.

V primerih neenakomernega teka hladnega motorja, občutno zmanjšane zmogljivosti motorja ali drugih nenavadnih motenj nemudoma poiščite servisno delavnico. V nujnih primerih lahko za kratek čas nadaljujete s počasno vožnjo na nizkem številu vrtljajev motorja.

Če kontrolna lučka  utripa med vožnjo, utegne priti do presežka dovoljenega deleža škodljivega izpusta. Odvzemite plin, dokler lučka  ne preneha utripati in prične neprekinjeno svetiti. Nemudoma poiščite servisno delavnico.

Kontrolna lučka emisije motorja  75.

Ročni menjalnik



Vzvrtno prestavo vklopite, ko vozilo miruje: pritisnite pedal sklopke, potegnite navzgor vzvod na ročici in prestavite.

Če ni možno prestaviti v vzvrtno: v prostem teku sprostite in še enkrat pritisnite pedal sklopke ter nato ponovite prestavljanje.

Sklopke ne pustite drseti po nepotrebem.

Pri prestavljanju pritisnite pedal sklopke do konca. Med vožnjo naj noga ne počiva na pedalu sklopke.

Svarilo

Odsvetujemo vožnjo z naslonjeno roko na prestavni ročici.

Robotiziran ročni menjalnik

Robotiziran ročni menjalnik (MTA) omogoča ročni in avtomatski način prestavljanja s popolnoma avtomatskim delovanjem sklopke.

Prikazovalnik menjalnika



Prikazuje trenutno izbrano prestavo in način prestavljanja.

Zagon motorja

Pri zagonu motorja pritisnite zavorni pedal. Na prikazovalniku sveti  in motorja ni možno zagnati, dokler ne pritisnete zavornega pedala.

Če je zavorni pedal pritisnjen, menjalnik pred zagonom motorja samodejno preklopi v prosti tek **N**; na prikazovalniku menjalnika sveti "N" in motor lahko zaženete. Lahko pride do rahle zakasnitve.

Izbirna ročica

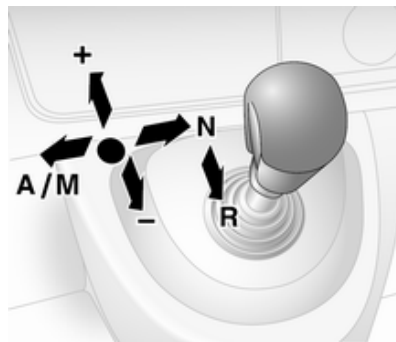

Ročico potisnite v zeleni položaj vedno do konca, kolikor je mogoče. Po sprostitvi se izbirna ročica vrne v sredinski položaj.

N = Nevtralno - prosti tek
A/ = Preklapljanje med
M samodejnim in ročnim načinom prestavljanja.

Na prikazovalniku se pojavi "A" v samodejnem režimu.

R = Vzratna prestava.

vklopite jo le pri mirujočem vozilu. Pri vklopljeni vzratni prestavi se na prikazovalniku menjalnika pojavi "R".

+ = Preklop v višjo prestavo.

- = Preklop v nižjo prestavo.

Speljevanje

Po zagonu motorja je menjalnik v samodejnem režimu. Za vklop prve prestave pritisnite zavorni pedal in potisnite izbirno ročico proti **+**.

V položaju **R** ostane vklopljena vzratna prestava. Ko sprostite zavorni pedal, prične vozilo "leži". Za

hitro speljevanje sprostite zavorni pedal in dodajte plin takoj po vklopu prestave.

V samodejnim režimu vklopi menjalnik voznemu pogoju primerno prestavo.

Za vklop ročnega režima potisnite izbirno ročico proti **A/M**. Trenutno vklopljena prestava se izpiše na prikazovalniku menjalnika.

Za vklop prve prestave pritisnite zavorni pedal in potisnite izbirno ročico proti **+** ali **-**. Pretaknite v višjo ali nižjo prestavo s potiskom izbirne ročice v **+** ali **-**. Prestavo lahko tudi preskočite z dvojnimi pritiskom izbirne ročice v kratkem intervalu.

Ustavljanje vozila

V samodejnim ali ročnim režimu se vklopi prva prestava in ko se vozilo ustavi, se sklopka odvoji. V položaju **R** ostane vklopljena vzvratna prestava.

Pri ustavljanju na vzponu obvezno zategnite ročno zavoro ali pritisnite zavorni pedal. Za preprečitev pregretja sklopke se oglasi zvočni

signal, ki Vas opozori na to, da je potrebno pritisniti zavorni pedal ali zategniti ročno zavoro.

Pri daljšem ustavljanju npr. v zastojih ali pred zapornicami izključite motor.

Ko se odprejo voznikova vrata pri parkiranem vozilu, se oglasi zvočno opozorilo, če ni bil izbran nevtralni položaj in ni pritisnjen zavorni pedal.

Zaviranje z motorjem

Samodejni način

Pri vožnji po klancu navzdol robotiziran ročni menjalnik ne vklopi v višjo prestavo, dokler motor ne doseže zelo visokega števila vrtljajev. Med zaviranjem vklopi Easytronic pravočasno v nižjo prestavo.

Ročni režim prestavljanja

Da boste doobra izkoristili motorno zaviranje pri vožnji po klancu navzdol, pravočasno prestavite v nižjo prestavo.

Speljevanje z zanihanjem vozila

Zanihati smete le vozilo, ki je obtičalo v pesku, blatu, snegu ali v luknji. Večkrat pretaknite med položaji **R** in **A/M** (ali med **+** in **-**) med tem rahlo dodajajte plin. Pedala za plin ne pritiskajte sunkovito in število vrtljajev motorja naj bo čim nižje.

Parkiranje

Zategnite ročno zavoro. Zadnja izbrana prestava (izpisana na prikazovalniku) ostane vklopljena. Če je izbirna ročica v položaju **N**, ni vklopljena nobena prestava.

Po izključitvi kontakta menjalnik ne reagira na pretikanje izbirne ročice (ne vkloplja izbranih prestav).

Če kontakt ni izključen ali, če ročna zavora ni zategnjena, se pri odprtih voznikovih vratih oglasi opozorilni zvonec.

Ročni režim prestavljanja

Pri izbiri višje prestave pri prenizkem številu vrtljajev motorja ali pri izbiri nižje prestave pri previsokem številu vrtljajev motorja menjalnik ne bo vklopil izbrane prestave. To prepreči prenizko ali previsoko število vrtljajev motorja.

Ko pade število vrtljajev na kritično nizko vrednost, menjalnik samodejno vklopi nižjo prestavo.

Ko doseže hitrost motorja mejno kritično število vrtljajev, vklopi menjalnik samodejno v višjo prestavo tudi pri Kickdown funkciji.

Elektronsko krmiljeni vozni programi

Zimske razmere ❄️



V primeru težav pri speljevanju na spolzkem vozišču vklopite zimski program.

Aktiviranje

Pritisnite gumb ❄️. Na prikazovalniku menjalnika se pojavi indikator ❄️. Menjalnik deluje tedaj v avtomatskem režimu in vozilo spelje v ustrezni prestavi.

Deaktiviranje

Zimski program se izključi:

- če ponovno pritisnete tipko ❄️.
- z izključitvijo kontakta.
- če vključite ročni režim prestavljanja.

Za zaščito menjalnika pred pregretjem sklopke, se pri zelo visoki temperaturi sklopke oglasi opozorilni zvočni signal. V takem primeru pritisnite zavorni pedal, potisnite izbirno ročico v položaj "N" in zategnite ročno zavoro, da se sklopka ohladi.

Tovorni režim kg



Uporaba tovornega režima je možna pri ročnem in samodejnem prestavljanju. V obeh režimih je način preklapljanja prestav avtomatično prilagojen vožnji z visoko obremenitvijo (prevozu težkega tovora).

Aktiviranje

Pritisnite gumb **kg**. Na prikazovalniku menjalnika se pojavi indikator **kg**. Menjalnik bo izbral optimalen način prestavljanja.

Deaktiviranje

Tovorni režim se izključi:

- če ponovno pritisnete tipko **kg**.
- če izključite kontakt.

Kickdown (naglo pospeševanje)

Ko pritisnete pedal za plin čez točko upora pod določenimi hitrostmi, preklopi menjalnik v nižjo prestavo. Za dobro pospeševanje je na voljo maksimalna moč motorja.

Ko doseže hitrost motorja mejno kritično število vrtljajev, vklopi menjalnik samodejno v višjo prestavo tudi v ročnem načinu prestavljanja. Brez Kickdown funkcije v ročnem načinu prestavljanja ne pride do tovrstnega samodejnega prestavljanja.

Napaka

V primeru motenj v delovanju sveti na prikazovalniku menjalnika indikator . Vožnjo lahko nadaljujete, vendar previdno, premišljeno in enakomerno.

Napako dajte nemudoma odpraviti strokovnjakom v servisni delavnici.

Prekinitev napajanja z električnim tokom

Če pride pri vklopljeni prestavi do prekinitve napajanja z električnim tokom, ostane sklopka spojena. Vozila ni mogoče premakniti.

Če je akumulator izprazen, zaženite motor s premostitvenimi kabli ⇨ 154.

Če prekinitvi napajanja z električnim tokom ni vzrok izprazen akumulator, poiščite strokovno pomoč v servisni delavnici.

Če ne morete pretakniti v prosti tek, smete vozilo vleči le s pogonskimi kolesi dvignjenimi od tal ⇨ 156.

Vlečenje vozila ⇨ 156.

Zavore

Hidravlika zavor ima dva med seboj neodvisna zavorna kroga.

Če en zavorni krog odpove, je vozilo še vedno možno zavreti z drugim krogom. V tem primeru pride do zavornega učinka pri močnem pritisku zavornega pedala do tal. Za to je potrebna bistveno večja sila. Zavorna pot se pri tem podaljša. Pred nadaljevanjem vožnje poiščite servisno delavnico.

Pri izključenem motorju se po enem ali dveh pritiskih na zavorni pedal izgubi učinek zavornega servo-ojačevalnika. Zavorni učinek se pri tem ne zmanjša, vendar je zavorni pedal potrebno pritisniti bistveno močnejše. Na to pazite posebej pri vleki.

Kontrolna lučka  ⇨ 76.

Če se zavorne ploščice obrabijo pred predvidenim časom, je potrebno pregledati zavorni sistem. Poiščite strokovno pomoč v servisni delavnici.

Kontrolna lučka  ⇨ 76.

Sistem proti blokiranju koles

ABS preprečuje blokiranje koles pri zaviranju.



Takoj ko kolo teži k blokiranju, prične ABS regulirati (zniževati) zavorni tlak. Vozilo ostane krmljivo tudi pri zelo silnem zaviranju.

Delovanje ABS sistema prepoznate po značilnem zvoku regulacijske črpalke in pulziranju zavornega pedala.

Zaviranje bo najučinkovitejše, če boste zavorni pedal kljub močnemu pulziranju ves čas pritisnili do konca. Pedala ne spuščajte.



Kontrolna lučka  ⇨ 76.

Napaka

Če svetita kontrolni lučki  in , skupaj z opozorili **CHECK ABS (PREVERITE ABS)** in **CHECK ESP (PREVERITE ESP)** na voznikovem informacijskem zaslonu, gre za napako v ABS. Zavorni sistem še vedno deluje, vendar brez ABS regulacije.

Opozorilo

V primeru motenj v ABS sistemu so kolesa pri silnejšem zaviranju nagnjena k blokiranju, kar povzroči zanašanje vozila. Poleg tega odpovedo tudi druge, prej opisane prednosti ABS sistema. Vozilo je tedaj med zaviranjem težje krmljivo.

Če svetijo kontrolne lučke , , , sta ABS in ESP izklopljena in na voznikovem informacijskem zaslonu se izpiše opozorilo **BRAKING FAULT (NAPAKA ZAVOR)**. Poiščite strokovno pomoč v servisni delavnici.

Napako dajte nemudoma odpraviti strokovnjakom v servisni delavnici.

Ročna zavora

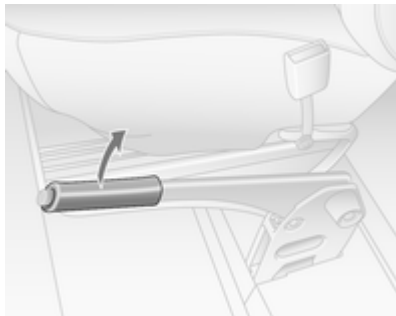

Vedno trdno zategnite ročno zavoro brez pritiskanja na sprostitveni gumb. Na klancu jo zategnite trdno, kolikor je mogoče.

Če želite sprostiti ročno zavoro, ročico nekoliko privzdignite, pritisnite gumb na ročici in spustite ročico do konca navzdol.

Istočasno pritisnite zavorni pedal, da bi zmanjšali delovno silo ročne zavore.

Kontrolna lučka  ↷ 76.

Zavorni pomočnik

Pri naglem in silnem pritisku zavornega pedala se sprosti maksimalen zavorni pritisk, ki omogoči najkrajšo možno zavorno pot.

Med silnim zaviranjem ne popuščajte zavornega pedala. Takoj ko spustite zavorni pedal, je sproščanje maksimalne zavorne sile deaktivirano.

Vozni kontrolni sistemi

Sistem proti zdrsru pogonskih koles

Sistem proti zdrsru koles (TC) je del elektronskega stabilnostnega programa (ESP®Plus) in izboljšuje stabilnost vozila v vseh voznih situacijah neodvisno od površine vozišča ali lepenja pnevmatik s preprečevanjem zdrsavanja pogonskih koles.

Če prične zdrsavati pogonsko kolo, se zmanjša izhodni navor motorja in zdrsavajoče kolo se zavira. S tem se znatno izboljša stabilnost vozila na spolzkih cestah.

TC deluje pri vključenem kontaktu takoj, ko ugasne kontrolna lučka  na instrumentni plošči.

Med posredovanjem sistema TC kontrolna lučka  utripa.

⚠ Opozorilo

Ta sistem je del varnostne opreme, ki naj Vas ne spodbuja k tveganeemu načinu vožnje.

Prilagodite hitrost vozila razmeram na cesti primerno.



Kontrolna lučka   76.

Deaktiviranje



TC lahko izklopite, če je potrebno zdrsavanje pogonskih koles.

Pritisnite gumb . Na instrumentni plošči sveti indikator .

TC ponovno vklopite s ponovnim pritiskom tipke . Na instrumentni plošči ugasne indikator . TC se ponovno vklopi z naslednjo vključitvijo kontakta.

Ko doseže vozilo hitrost 50 km/h, se funkcija TC ponovno samodejno vključi.

Elektronski stabilnostni program

Elektronski stabilnostni program (ESP®Plus) izboljšuje stabilnost vozila v vseh voznih situacijah neodvisno od površine vozišča ali lepenja pnevmatik. Preprečuje tudi zdrsavanje pogonskih koles.

V trenutku, ko zazna težnjo po zanašanju ali zdrsavanju zadnjega dela vozila (pri podkrmljenju ali prekrmljenju), se zmanjša navor motorja in prične se namensko zaviranje vsakega kolesa posebej. S tem se znatno izboljša stabilnost vozila na spolzkih cestah.

ESP®Plus deluje pri vključenem kontaktu takoj, ko ugasne kontrolna lučka  na instrumentni plošči.

Na delovanje sistema ESP®Plus Vas obvesti utripanje kontrolne lučke .

⚠ Opozorilo

Ta sistem je del varnostne opreme, ki naj Vas ne spodbuja k tveganeemu načinu vožnje.



Prilagodite hitrost vozila razmeram na cesti primerno.



Kontrolna lučka   76.

Deaktiviranje



ESP®Plus lahko izklopite, če je potrebno zdrsanje pogonskih koles.

Pritisnite gumb . Kontrolna lučka  na instrumentni plošči sveti skupaj s sporočilom **ESP OFF (ESP IZKLJUČEN)** na vozniškem informacijskem zaslonu.

ESP®Plus ponovno vključite s ponovnim pritiskom tipke . Na instrumentni plošči ugasne indikator . ESP®Plus se ponovno vklopi z naslednjo vključitvijo kontakta.

Ko doseže vozilo hitrost 50 km/h, se funkcija ESP®Plus ponovno samodejno vključi.

Napaka

Če sistem zazna napako, kontrolna lučka  na instrumentni plošči sveti skupaj s sporočilom **CHECK ESP (PREVERITE ESP)** na vozniškem informacijskem zaslonu.

Napako dajte nemudoma odpraviti strokovnjakom v servisni delavnici.

Opozorila in obvestila o vozilu ⇨ 79.

Tempomat

S tempomatom lahko ohranjate hitrost nad 30 km/h. Pri bolj strmih vzponih ali spustih je možno odstopanje od shranjene hitrosti.

Zastran varnostnih razlogov se Tempomata ne more aktivirati, dokler vsaj enkrat ne pritisnete zavornega pedala.

Ne uporabljajte Tempomata, če vožnja z enakomerno hitrostjo ni priporočljiva.

Pri robotiziranem ročnem menjalniku je vožnja z vključenim Tempomatom priporočljiva le v samodejnem režimu.

Kontrolne lučke  in  ⇨ 78.

Aktiviranje





Pritisnite stikalo ; na instrumentni plošči sveti indikator .

Tempomat je tedaj v pripravljenostnem režimu in pojavi se ustrezno sporočilo na voznikovem informacijskem zaslonu.



Pospešite do zelene hitrosti in pritisnite stikalo **+** ali **-**. Trenutna hitrost je tako ohranjena in vzdrževana; pedal za plin lahko tedaj sprostite.



Kontrolna lučka  na instrumentni plošči sveti zeleno skupaj z  in na voznikovem informacijskem zaslonu se izpiše ustrezno sporočilo.

Hitrost vozila lahko povišate s pritiskom pedala za plin. Shranjena hitrost utripa na instrumentni plošči. Ko pedal sprostite, je prej shranjena hitrost zopet priklicana.

Hitrost je shranjena do odvzema kontakta.

Pospeševanje

Pri vklopljenem Tempomatu lahko hitrost vozila povišate kontinualno s pridržanjem ali v manjših korakih s pritiskanjem tipke **+**.

Ko tipko sprostite, se trenutna hitrost vozila shrani in obdrži.

Drugeče: pospešite do zelene hitrosti in jo shranite s pritiskom tipke **+**.

Upočasnjevanje

Pri vklopljenem Tempomatu lahko hitrost vozila znižate kontinualno s pridržanjem ali v manjših korakih s pritiskanjem tipke **-**.

Ko tipko sprostite, se trenutna hitrost vozila shrani in obdrži.

Deaktiviranje

Pritisnite gumb **O**: Tempomat je izklopljen in zelena kontrolna lučka  na instrumentni plošči ugasne.

Samodejni izklop:

- Hitrost vozila pade pod 30 km/h
- Pritisnjen zavorni pedal

- Pritisnjen pedal sklopke
- Izbirna ročica v položaju **N**.



Hitrost je shranjena in na voznikovem informacijskem zaslonu se pojavi ustrezno sporočilo.

Priklic shranjene hitrosti

Pri hitrosti nad 30 km/h pritisnite tipko **R**.

Če je shranjena hitrost veliko višja od trenutne, vozilo močno pospeši, dokler ni dosežena shranjena hitrost.

Brisanje shranjene hitrosti



Pritisnite gumb : Na instrumentni plošči ugasneta zelena indikatorja  in .

Tempomat, omejevalnik hitrosti

Omejevalnik hitrosti preprečuje prekoračitev prednastavljene maksimalne hitrosti nad 30 km/h.

Aktiviranje



Pritisnite stikalo ; na instrumentni plošči sveti indikator  v rumeni barvi.

Omejevalnik hitrosti tempomata je tedaj v režimu pripravljenosti in pojavi se ustrezno sporočilo na voznikovem informacijskem zaslonu.

Pospešite do zelene hitrosti in pritisnite stikalo **+** ali **-**. Trenutna hitrost je zabeležena.

Vozilo je normalno vozno, vendar ni možno prekoračiti programirane hitrostne omejitve, razen v zasilnem primeru.

Kadar vozilo ne more vzdrževati mejne hitrosti (npr. po strmem klancu), utripa mejna hitrost na voznikovem informacijskem zaslonu.

Povišanje hitrostne omejitve

Hitrostno omejitev vozila lahko povežite kontinualno s pridržanjem ali v manjših korakih s pritiskanjem tipke **+**.

Znižanje hitrostne omejitve

Hitrostno omejitev vozila lahko znižate kontinualno s pridržanjem ali v manjših korakih s pritiskanjem tipke **-**.

Prekoračitev hitrostne omejitve

V primerih sile je dopustno prekoračiti hitrostno omejitev s pritiskom pedala za plin naglo prek točke upora.

V tem primeru utripa hitrostna omejitev na voznikovem informacijskem zaslonu.

Če sprostite pedal za plin, se omejevalnik hitrosti ponovno vključi, ko hitrost vozila pade pod nastavljeno hitrost.

Deaktiviranje

Pritisnite gumb **O**: Omejevalnik hitrosti je izklopljen in vozilo je spet običajno vozno.

Mejna hitrost je shranjena in na voznikovem informacijskem zaslonu se pojavi ustrezno sporočilo.

Ponovni vklop

Pritisnite gumb **R**. Omejevalnik hitrosti je ponovno vklopljen.

Brisanje hitrostne omejitve

Pritisnite gumb .

Na instrumentni plošči ugasne rumeni indikator .

Sistemi zaznavanja ovir

Parkirni pomočnik

Parkirni pomočnik olajša vzvratno parkiranje z meritvijo razdalje med zadnjim delom vozila ter oviro.

Vsekakor pa je voznik tisti, ki je odgovoren za morebitne posledice pri parkiranju vozila.



Sistem meri razdaljo s štirimi senzori v zadnjem odbijaču.

Opomba

Montaža predmetov v bližini senzorjev utegne povzročiti motnje.

Aktiviranje

Pri vklopu vzratne prestave se sistem parkirnega pomočnika vključi samodejno. O pripravljenosti na delovanje obvesti kratek zvočni signal.

O razdalji do ovire je voznik obveščen s prekinjenim zvočnim signalom. Interval (presledek) med piski se krajša s krajšanjem razdalje. Ko je razdalja med vozilom in oviro le še 30 cm, postane zvok neprekinjen.

⚠ Opozorilo

Razne odsevne površine predmetov ali oblačil ter zunanji viri glasnega zvoka utegnejo povzročiti, da sistem ne zazna ovire.

Deaktiviranje



Sistem je možno izklopiti začasno ali trajno.

Začasen izklop

Pri vključenem kontaktu in vklopljeni vzratni prestavi lahko sistem začasno izklopite s pritiskom tipke **P** na armaturni plošči. V tipki sveti kontrolna lučka.

Pri vklopu vzratne prestave se zvočni signal ne oglasi in tako nakaže, da je sistem deaktiviran.

Funkcijo ponovno vključite s ponovnim pritiskom tipke **P** ali z naslednjo vključitvijo kontakta.

Stalen izklop

Pri vključenem kontaktu in vklopljeni vzratni prestavi lahko sistem trajno izklopite s pridrzanjem pritisnjene tipke **P** na armaturni plošči 3 sekunde. V tipki sveti kontrolna lučka.

Sistem je deaktiviran in ne deluje. Pri vklopu vzratne prestave se zvočni signal ne oglasi in tako nakaže, da je sistem deaktiviran.

Sistem lahko vklopite s pridrzanjem pritisnjene tipke **P** na armaturni plošči 3 sekunde.

Napaka

Če je v sistemu motnja, se ob vklopu v vzratno prestavo oglasi neprekinjen 5-sekundni zvočni signal. Motnje dajte odpraviti strokovnjaku v servisni delavnici.

Svarilo

Pri vzvratni vožnji ne sme biti za vozilom nobenih ovir, ki utegnejo poškodovati podvozje vozila.

Udarec v zadnjo os morda ni opazen, vendar lahko privede do negativnih sprememb v krmiljenju vozila. V primeru motenj v delovanju poiščite servisno delavnico.

Vzvratna kamera



Običajno je kamera je nameščena pod vdolbino za registrsko tablico, zaslon pa na voznikovem senčniku.

Funkcionalnost

Sistem vzvratne kamere vozniku prek zaslona omogoča pogled dogajanja za vozilom med vzvratno vožnjo.

Sistem lahko vključite ali izključite z gumbom za vklop/izklop, ki je nameščen na desni strani zaslona.

Z drugimi gumbi na zaslonu lahko voznik izbere vir AV1 ali AV2 ter nastavi svetlost in kontrast slike na zaslonu.

Za optimalno vidljivost vzvratna kamera ne sme biti ovirana z umazanijo, snegom ali ledom.

⚠ Opozorilo

Sistem je namenjen kot pomoč pri vzvratni vožnji in ne nadomešča voznikovega pogleda.

Ne zanašajte se samo na to funkcijo pri vzvratni vožnji.

Nevestno ravnanje pri vzvratni vožnji lahko povzroči poškodbe na vozilu, telesne poškodbe ali smrt. Pred začetkom vzvratne vožnje vedno preverite zunanost, vzvratna ogledala in poglejte preko rame.

Sistemi, ki so predvideni kot pripomočki pri vožnji, voznika ne odvezujejo polne odgovornosti pri upravljanju z vozilom.

Gorivo

Goriva za dizelske motorje

Uporabljajte le dizelska goriva, ki ustrezajo standardom DIN EN 590.

Delež žvepla mora biti nižji od 10 ppm (delov na milijon).

Ekvivalentna standardizirana goriva z biodizelskim gorivom (= FAME po EN14214) največ 7 % deleža po prostornini (kot DIN 51628 ali enaki) so dovoljena.

Uporaba ladijskega dizelskega olja, kurilnega olja, dizelskega goriva, ki je v celoti izvlečeno iz rastlin (npr. repično olje ali biodizel), akvazolov in podobnih nafto-vodnih emulzij ni dovoljena. Ne mešajte med seboj dizelskega goriva in bencina.

Viskoznost in pretočnost dizelskega goriva je odvisna od temperature. Pri nizkih zunanjih temperaturah uporabljajte dizelska goriva z zajamčenimi temperaturnimi lastnostmi.

Dotakanje goriva

⚠ Nevarnost

Pred točenjem goriva obvezno izključite motor in vse pomožne grelce z izgorevalno komoro (označeno z nalepko na loputi rezervoarja goriva). Izključite vse mobilne telefone.

Držite se varnostnih predpisov bencinske črpalke, kjer točite gorivo.

⚠ Nevarnost

Bencin je vnetljiva in eksplozivna tekočina. Ne kadite! Gorivu se ne približujte z odprtim ognjem ali iskro.

Če zavohate gorivo v potniškem prostoru vozila, mora biti ta nevaren pojav nemudoma odpravljen v servisni delavnici.

Svarilo

Če ste natočili napačno gorivo, ne zaganjajte motorja.

Odprtina za polnjenje rezervoarja goriva se nahaja na sprednji levi strani vozila.

Pokrov rezervoarja goriva odprete lahko le, ko je vozilo odklenjeno in vrata odprta. Odprite loputo rezervoarja goriva z roko.



Pokrov rezervoarja goriva odprete tako, da ga obrnete v levo.

Odvijte pokrov, ga snemite in zatakните na spodnji kavelj na loputi.

Po dotakanju goriva namestite pokrov na odprtino in ga obrnite do konca v desno.

Svarilo

Razlito gorivo takoj pobrišite.

Poraba goriva in emisija CO₂

Porabo goriva določajo evropske smernice 715/2007 692/2008 A.

Določitve porabe in emisije se ravnaajo po dejanskih voznih ciklikih: Delež mestne vožnje je ovrednoten z $\frac{1}{3}$ in delež izven-mestne vožnje z $\frac{2}{3}$. V izračunih so upoštevani tudi hladni zagoni in pospeševanja.

Sestavni del nove smernice je tudi podatek o emisiji CO₂.

Poraba goriva je odvisna tudi od Vašega osebnega stila vožnje ter cestnih in prometnih razmer.

Izračun porabe goriva upošteva maso praznega (za vožnjo pripravljenega) vozila. Dodatna oprema utegne povišati porabo goriva, emisijo CO₂ ter znižati najvišjo hitrost.

Vleka

Splošne informacije

Uporabljajte le od Opla odobreno opremo za vleko. Naknadno montažo opreme za vleko zaupajte strokovnjaku v servisni delavnici. V tem primeru je potrebno izvesti spremembe na vozilu kot npr. hlajenje in ostali dejavniki.

Montirne dimenzije opreme za vleko prikolicе ⇨ 184.

Vozne lastnosti, nasveti za vleko

Pri vleki prikolicе z naletno zavoro zatakните odmično žico v ušesce.

Pred priključitvijo prikolicе namastite kroglo vlečne kljuge. Pri uporabi protinihajnega stabilizatorja krogle ne mastite, ker stabilizator deluje na kroglo. Pri prikolicah z manjšo stabilnostjo je priporočljiva uporaba protinihajnega stabilizatorja.

Ne vozite hitreje od 80 km/h, tudi v tistih državah, kjer je dovoljena višja hitrost.

Če prikolico prične zanašati, vozite počasneje, ne obračajte volana in po potrebi, močno zavirajte.

Pri vožnji po klancu navzdol izberite tisto prestavo, s katero bi vozili navzgor in tudi isto hitrost.

Prilagodite tlak v pnevmatikah na predpisano vrednost za maksimalno obremenitev ⇨ 183.

Vleka prikolice

Obremenitve pri vleki

Dovoljena priklopna obremenitev je maksimalna vrednost, odvisna od vozila in zmogljivosti motorja, ki je ne smete preseči. Dejanska priklopna obremenitev je razlika med dejansko skupno maso prikolice in silo, s katero pripeta prikolica pritiska na kljuko.

Dovoljene priklopne obremenitve za Vaš tip vozila so navedene v dokumentih vozila. V splošnem velja ta obremenitev za vzpone do največ 12 %.

Dovoljena priklopna obremenitev velja le za določene vzpone in le na nadmorski višini do 1000 m. Ker je pri dvigovanju nadmorske višine nad 1000 m in višje zrak vse bolj redek, se motorju temu sorazmerno manjša zmogljivost in prav tako njegov vzpenjalni učinek. Zato mora biti skupna masa vozila s priklopnikom na vsakih dodatnih 1000 metrov višine za 10 % manjša. Mase priklopnikov ni potrebno zmanjšati na cestah z lažjimi vzponi (do 8 %, npr. na avtocestah).

Dovoljena skupna masa vlečnega vozila in priklopnika ne sme biti prekoračena. Ta masa je podana na tipski ploščici ⇨ 166.

Navpična sila na vlečno kljuko

To je sila, s katero prikolica pritiska na kroglo vlečne kljuke. Lahko se spremeni s porazdelitvijo mase pri natovarjanju prikolice.

Največja dovoljena obremenitev vlečne kljuke je označena na tipski tabeli kompleta priprave za vleko in v dokumentih vozila. Obvezno upoštevajte predpisano dovoljeno obremenitev, posebej pri težkih prikolicah. Vertikalna obremenitev vlečne kljuke ne sme biti manjša od 25 kg.

V primeru mase priklopnika, večje od 1200 kg, naj navpična obremenitev vlečne kljuke ne znaša manj od 50 kg.

Zadnja os

Ko je na popolnoma obremenjenem vozilu (skupaj s potniki na vsakem sedežu) priklopljena prikolica, dovoljena obremenitev zadnje osi ne sme biti presežena (glejte tipsko ploščico ali dokumente vozila).

Oprema za vleko

Svarilo
Pri vožnji brez prikolice vlečno kljuko vedno snemite.

Zvočna signalizacija z opremo za vleko

Vozila z opremo za vleko pri priklopljenem električnem priključku prikolice in vklopu smernikov se spremeni ton zvočnega signala smernikov.

Ton zvočnega signala smernikov se spremeni, če pregori kateri od smernikov na prikolici ali vlečnem vozilu.

Dodatne funkcije

Povečanje moči



Za vključitev funkcije, pri mirujočem vozilu in delovanju motorja v prostem teku:

- Izberite položaj nevtralnno - prosti tek (robotiziran ročni menjalnik = **N**)
- Pritisnite stopalko sklopke
- Pritisnite stikalo na armaturni plošči
- Spustite pedal sklopke

Število vrtljajev prostega teka motorja se zviša na 1.200/min.

Če sistem ne deluje, ponovite postopek ali postopoma spuščajte pedal sklopke.

Za izključitev funkcije, pritisnite pedal sklopke in stikalo na armaturni plošči.

Nega vozila

Splošne informacije	126
Preverjanja na vozilu	127
Zamenjava žarnic	133
Elektronski sistem	141
Orodje vozila	144
Kolesa in pnevmatike	145
Zagon s premostitvenimi kabli ...	154
Vleka	156
Nega za zunanji izgled	158

Splošne informacije

Dodatna oprema in preureditve vozila

Priporočamo, da uporabljate originalne dele in dodatno opremo, pri predelavi vozila pa dele, ki jih odobrava proizvajalec za vgradnjo v tip Vašega vozila. Za vse druge izdelke takih ocen nimamo in zanje ne moremo jamčiti, tudi če za nekatere obstojajo uradna dovoljenja.

Spremembe v elektronskih sistemih v vozilu niso dovoljene. Ne priklopljajte dodatnih električnih porabnikov in ne posegajte v elektroniko krmilnih enot in modulov (prilaganje čipov).

Shranjevanje vozila

Shranjevanje dalj časa

Če nameravate odložiti vozilo za več mesecev, je potrebno storiti naslednje:

- Operite in voskajte vozilo.
- Preverite zaščitni sloj voska na podvozju in v motornem prostoru.
- Očistite in konzervirajte gumijasta tesnila.
- Zamenjajte motorno olje.
- Izpraznite posodo s tekočino za pranje.
- Preverite hladilno tekočino in sredstvo proti zamrzitvi.
- Prilagodite tlak v pnevmatikah na predpisano vrednost za maksimalno obremenitev.
- Vozilo parkirajte v suhem in dobro prezračenem prostoru. Prestavite v prvo ali vzvratno prestavo. Preprečite premikanje vozila.
- Ne zategnite ročne zavore.

- Odprite pokrov motorja, zaprite vsa vrata in zaklenite vozilo.
- Odklopite kabel z negativnega pola akumulatorja. Pazite, da sistem (npr. alarmna naprava) ni vključen.

Postavitev vozila nazaj v promet

Če nameravate po daljšem času spet uporabljati vozilo v prometu, je potrebno storiti naslednje:

- Priklopite kabel na negativni pol akumulatorja. Aktivirajte elektroniko elektronsko pomičnih stekel.
- Preverite tlak v pnevmatikah.
- Napolnite posodo s tekočino za pranje.
- Preverite nivo motornega olja.
- Preverite nivo hladilne tekočine.
- Po potrebi namestite registrski tablici.

Obnova odpadnih vozil

Informacije o centrih za obnovo odpadnih vozil in o recikliranju vozil so na voljo na naših spletnih straneh. Ta opravila zaupajte pooblaščenim centrom za obnovo.

Preverjanja na vozilu

Potrebno delo

Opozorilo

Opravite vse preglede v motornem prostoru vedno pri izključenem kontaktu.

Ventilator se utegne vključiti tudi pri izključenem kontaktu.

Nevarnost

Sistem vžiga deluje pod izredno visoko napetostjo. Ne dotikajte se jih.

Za preprostejše prepoznavanje so pokrovi odprtih za dolivanje motornega olja, hladilne tekočine, sredstva za pranje ter ročaj palice za kontrolo nivoja motornega olja obarvani rumeno.

Pokrov motorja

Odpiranje



Potegnite sprostilni vzvod in ga vrnite v prvotni položaj.

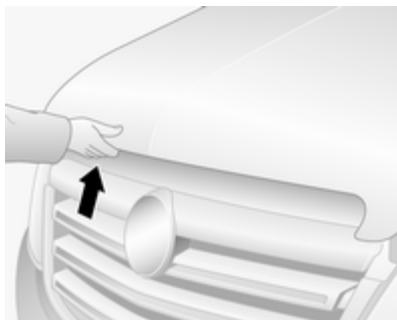

Povlecite varnostno zaponko, ki je malo levo od središča, in odprite pokrov motorja.

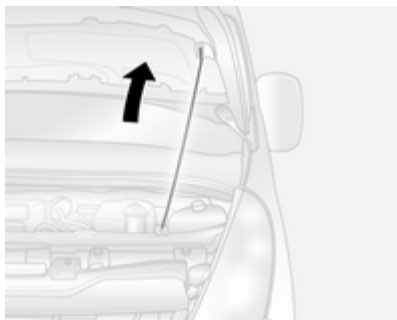

Zataknite podporno prečko.

Zapiranje

Pred zapiranjem motornega prostora zatakните podporno prečo nazaj v njeno držalo.

Pri zapiranj u počasi spustite pokrov in pustite, da se zaskoči z lastno težo. Preverite, ali je pokrov pravilno zaprt.

Motorno olje

Nivo motornega olja redno preverjajte ročno, da zagotovo ne pride do poškodb motorja.

Prepričajte se, da uporabljate pravilno specifikacijo olja.

Priporočene tekočine in maziva
 ⇨ 162.

Nivo olja preverjajte, ko vozilo stoji na ravni podlagi. Motor naj bo pri tem na delovni temperaturi ter izklopljen vsaj 10 minut.

Izvalcite merilno palico, jo do suhega obrišite in potisnite do konca nazaj v odprtino, nato jo zopet izvalcite in preverite seganje sledi olja.

Svarilo

Lastnik je odgovoren za vzdrževanje ustreznega nivoja olja predpisane kakovosti v motorju.

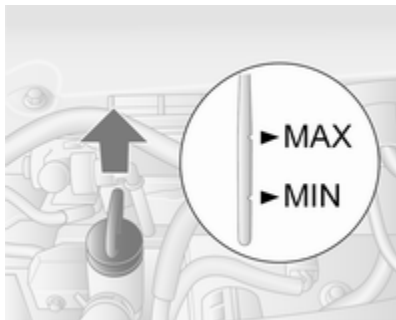

Če sega sled olja do spodnje oznake **MIN**, je olje potrebno dotočiti.

Svarilo

Ne dopustite, da pade nivo motornega olja pod oznako za minimum!

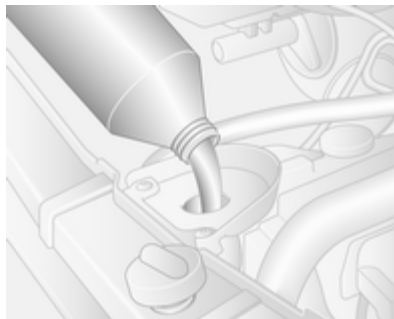

Pri dolivanju motornega olja priporočamo, da uporabite enako olje, ki je bilo dolito pri zadnji menjavi.

Sled olja ne sme preseči oznake za največji nivo **MAX** na merilni palici.

Svarilo

Presežek olja je potrebno izpustiti ali izsesati.

Poraba olja se stabilizira šele po nekaj tisoč prevoženih kilometrih. Šele takrat lahko ugotovite dejansko porabo motornega olja.

Če poraba motornega olja preseže 0,5 litrov na 1000 km pri že vpeljanem motorju, se obrnite na strokovnjaka v servisni delavnici.

Prostornine ⇨ 182, Nadzor nivoja motornega olja ⇨ 70.

Namestite in privijte pokrov odprtine.

Hladilna tekočina motorja

Koncentracija hladilne tekočine zagotavlja zaščito pred zamrznitvijo do temperature -28°C .

Svarilo

Uporabljajte le odobrene tekočine.

Nivo hladilne tekočine**Svarilo**

Prenizek nivo hladilne tekočine utegne povzročiti poškodbe motorja.



Nivo hladilne tekočine v ekspanzijski posodi mora pri hladnem motorju segati nekoliko nad oznako **MINI**. Dotočite hladilno tekočino, če je nivo prenizek.

⚠ Opozorilo

Pred odvijanjem pokrova pustite, da se motor ohladi. Pokrov odvijajte previdno, da se lahko tlak v posodi in tlak v okolici izenačita.

Dolijte sredstvo proti zamrznitvi. Če le-ta ni na voljo, dolijte destilirano ali pitno vodo. Dobro privijte pokrov. Dajte preveriti koncentracijo hladilne

tekočine in odpraviti vzrok izgube hladilne tekočine strokovnjakom v servisni delavnici.

Če je potrebno dotočiti znatnejšo količino hladilne tekočine, je obenem potrebno tudi odzračiti hladilni sistem motorja. Poiščite strokovno pomoč v servisni delavnici.

Olje servo volana



Če je nivo tekočine v posodi pod oznako **MINI**, poiščite strokovno pomoč v servisni delavnici.

Tekočina za pranje



V posodo dolivajte čisto vodo in čistilno sredstvo z zaščito pred zamrznitvijo.

Zavore

Cvileč zvok ali svetenje kontrolne lučke  opozarja na obrabljenost zavornih ploščic do minimalne debeline.

Vožnjo lahko nadaljujete, vendar zamenjajte ploščice, takoj, ko je to izvedljivo.

V prvih nekaj vožnjah po montaži novih zavornih ploščic ne zavirajte po nepotrebnem z veliko silo.

Indikator obrabljenosti zavornih ploščic  ↗ 76.

Zavorna tekočina

Opozorilo

Zavorna tekočina je strupena in jedka. Nikakor ne sme priti v stik z očmi, kožo, tkanino ali lakiranimi površinami.

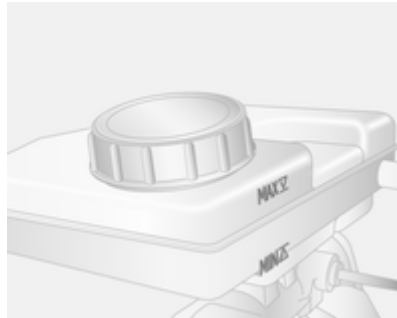

Nivo zavorne tekočine mora biti med oznakama **MIN** in **MAX**.

Pri dolivanju pazite na maksimalno čistočo, zakaj vsak delček umazanije ali drug tujek utegne povzročiti motnje v delovanju zavor! Vzrok uhajanja zavorne tekočine dajte nemudoma odpraviti strokovnjakom v servisni delavnici.

Dolivajte samo visoko zmogljivo odobreno zavorno tekočino.

Zavorna tekočina in tekočina sklopke
↗ 162.

Akumulator

Nima potrebe po vzdrževanju.

Baterije in akumulatorji ne spadajo med hišne odpadke. Odlagajte jih na primerni reciklažni zbiralni točki.

Če vozilo ni v uporabi več kot 4 tedne, se utegne akumulator izprazniti. Odklopite kabel z negativnega pola akumulatorja.

Akumulator se sme odklopiti in priklopiti le pri izključenem kontaktu.

Dostop do akumulatorja



Akumulator se nahaja za pokrivnim panelom stopnice sprednjih levih vrat. Za dostop do akumulatorja odstranite pokrivni panel.

Dodatni akumulator

V odvisnosti od dodatne opreme vozila so določeni modeli opremljeni z dodatnim akumulatorjem, ki je nameščen pod sprednjim sedežem.

Filter dizelskega goriva

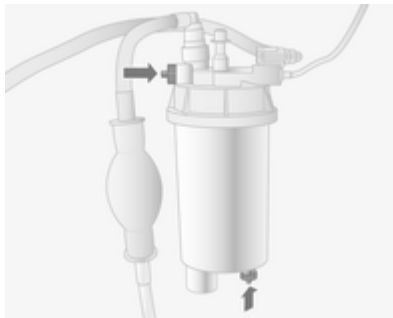

Iz filtra dizelskega goriva spustite vodo po vsaki zamenjavi motornega olja in filtra.

Pod filter namestite posodo, ki bo prestregla iztekajočo vodo. Z enim obratom popustite narebričen vijak na pokrovu filtra in na spodnjem delu filtra, da remanentna voda izteče v posodo.

Filter je očiščen vode takoj, ko začne iz spodnjega vijaka iztekati plinsko olje. Vijaka privijte.

V ekstremnih obratovalnih razmerah dajte filter goriva pregledati v krajših intervalih.

Odzračevanje sistema dizelskega goriva

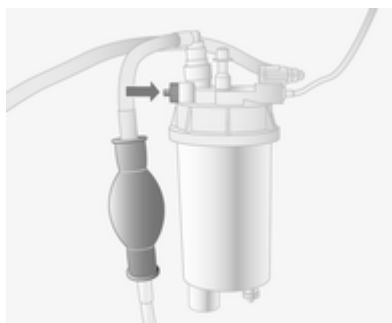

Rezervoarja goriva ne izpraznite do suhega, sicer je pred zagonom motorja potrebno odzračiti sistem dizelskega goriva.

Napolnite rezervoar z gorivom in opravite naslednje:

1. Pod filter goriva namestite posodo, ki bo prestregla iztekajočo gorivo.
2. Z enim obratom popustite oddušek na filtru goriva (na sliki označen s puščico).
3. Z roko počasi in previdno stiskajte gumijasto črpalko na dovodni cevi goriva, dokler v gorivu, ki izteka iz odduška ni več zračnih mehurčkov.
4. Oddušek privijte.

Če motorja tudi po odzračevanju po nekaj poskusih ni možno zagnati, poiščite strokovno pomoč v servisni delavnici.

Zamenjava metlic brisalcev

Metlice brisalcev vetrobranskega stekla

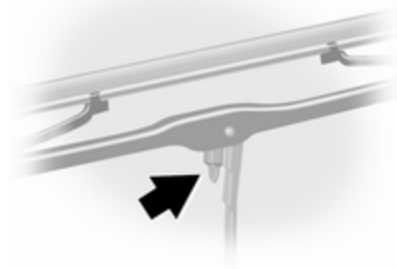

Brisalec dvignite, pritisnite sprostivni vzvod proti roki in odstranite metlico.

Zamenjava žarnic

Pred menjavo žarnice izključite kontakt in izklopite njeno stikalo ali zaprite vrata.

Novo žarnico prijemajte le za grlo! Pri tem se ne dotikajte stekla z golimi rokami.

Za zamenjavo uporabite isti tip žarnice.

Žarometi

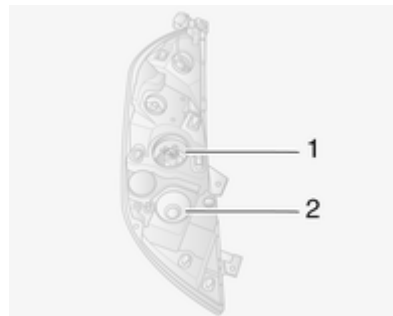

Sprednji žarometi z ločenimi dolgimi lučmi **1** in kratkimi lučmi **2**.

Dolge luči



1. Snemite zaščitni pokrov z žarometa.
2. Z žarnice odklopite kabelski priključek.

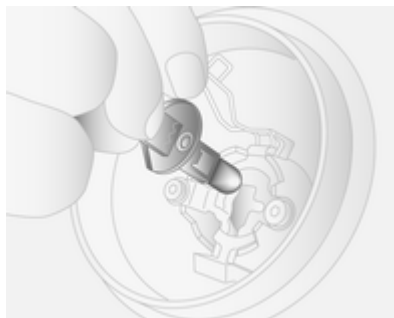

3. Odprite vzmetno sponko.
4. Žarnico izvlecite iz žaromet.
5. Vstavite novo žarnico in jo zavarujte z vzmetno sponko.
6. Na žarnico priklopite kabelski priključek.
7. Namestite zaščitni pokrov na žaromet.

Kratke luči



1. Snemite zaščitni pokrov z žaromet.
2. Z žarnice odklopite kabelski priključek.
3. Nosilec žarnice obrnite v obratno smer urinega kazalca.
4. Nosilec z žarnico izvlecite iz žaromet.

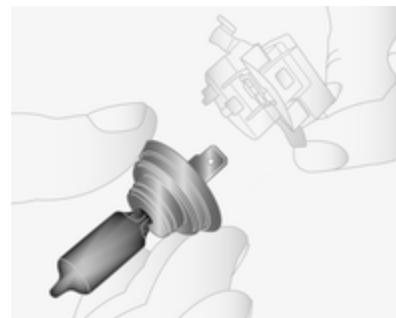

5. Žarnico iztaknite iz nosilca in vstavite novo.
6. Nosilec z žarnico vstavite v žaromet tako, da se jezička na nosilcu ujemata z odprtinama na žarometu in ga obrnite v smer urinega kazalca, da se pravilno zatakne.
7. Na žarnico priklopite kabelski priključek.
8. Namestite zaščitni pokrov na žaromet.

Stranske oz. pozicijske luči



1. Snemite zaščitni pokrov z žarometa.
2. Z žarnice odklopite kabelski priključek.
3. Nosilec žarnice obrnite v obratno smer urinega kazalca.
4. Nosilec z žarnico izvlcite iz žarometa.

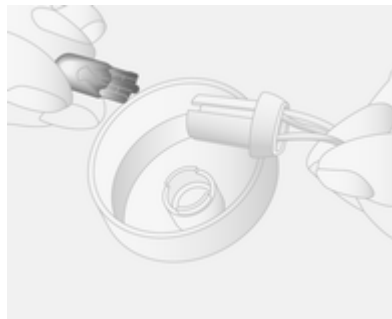

5. Žarnico iztaknite iz nosilca in vstavite novo.
6. Nosilec z žarnico vstavite v žaromet tako, da se jezička na nosilcu ujemata z odprtinama na žarometu in ga obrnite v smer urinega kazalca, da se pravilno zatakne.
7. Na žarnico priklopite kabelski priključek.
8. Pritrdite pokrov.

Prilagodljivi žarometi

Osvetlitev križišč

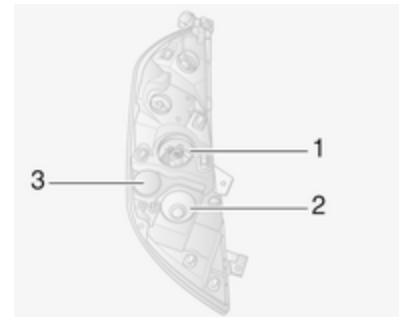

Sprednji žarometi z ločenimi dolgimi lučmi **1** in kratkimi lučmi **2**. Kotna luč za osvetlitev zavojev **3** se nahaja med dolgimi in kratkimi lučmi.

1. Snemite zaščitni pokrov z žarometa.
2. Z žarnice odklopite kabelski priključek.
3. Nosilec žarnice obrnite v obratno smer urinega kazalca.
4. Nosilec z žarnico izvlcite iz žarometa.

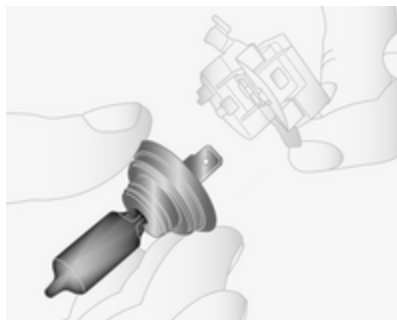

5. Žarnico iztaknite iz nosilca in vstavite novo.
6. Nosilec z žarnico vstavite v žaromet tako, da se jezička na nosilcu ujemata z odprtinama na žarometu in ga obrnite v smer urinega kazalca, da se pravilno zatakne.
7. Na žarnico priklopite kabelski priključek.
8. Pritrdite pokrov.

Prednje meglenske

Žarnice dajte zamenjati v servisni delavnici.

Prednji smerniki



1. Snemite zaščitni pokrov z žarometa.
2. Z žarnice odklopite kabelski priključek.
3. Nosilec žarnice obrnite v obratno smer urinega kazalca.
4. Nosilec z žarnico izvlecite iz žarometa.

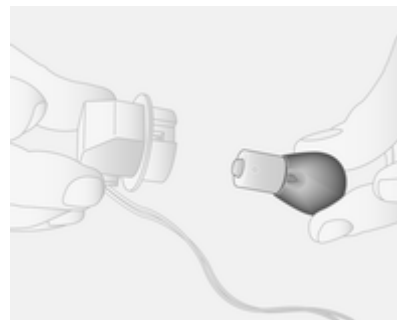

5. Žarnico iztaknite iz nosilca in vstavite novo.
6. Nosilec z žarnico vstavite v žaromet tako, da se jezička na nosilcu ujemata z odprtinama na žarometu in ga obrnite v smer urinega kazalca, da se pravilno zatakne.
7. Na žarnico priklopite kabelski priključek.
8. Pritrdite pokrov.

Zadnje luči

Zavorne luči, zadnje pozicijske luči, zadnji smerniki, vzvratne luči in zadnje meglenske



1. Odstranite zgornji in spodnji kos prevleke z zadnjega stebra.
2. Odvijte dve matici z zatičev na zadnji strani luči.
3. Odstranite luč iz odprtine na zunanji strani.
4. Z luči razvelcitate kabelski priključek.



5. Odvijte tri vijake na zadnjem delu luči.
6. Nosilec žarnic izvelcitate iz ohišja.

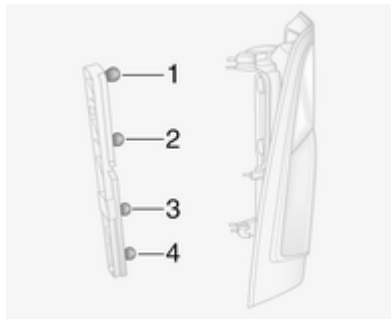

7. Žarnico rahlo pritisnite v nosilec, jo obrnite v levo in izvlecite ter vstavite novo žarnico.
Smernik (1)
Pozicijska in zavorna luč (2)
Vzvratna luč (3)
Zadnja meglenka se lahko nahaja le na eni strani (4)
8. Nosilec žarnice vstavite nazaj v ohišje luči.
9. Privijte tri vijake na zadnjem delu luči.
10. Na luč priklopite kabelski priključek.
11. Namestite luč pravilno na svoje mesto z zunanje strani.
12. Privijte matici na zatiča na zadnji strani luči.
13. Namestite zgornji in spodnji kos prevleke na zadnji steber.

Stranski smerniki

1. Potisnite luč v desno in potegnite levi del luči navzven, da se iztakne iz odprtine.



2. Z luči razvelcitate kabelski priključek.
3. Nosilec žarnice zavrtite za 90° v levo in ga izvelcitate iz luči. Vstavite novo žarnico.
4. Nosilec z žarnico vstavite v luč.
5. Priklopite kabelski priključek.
6. Vstavite luč v odprtino in jo potisnite v levo, da se zatakne.

Smerniki v zunanjih ogledalih

1. Pomaknite spodnje ogledalo na sprednjem delu za dostop do vijaka.
2. Vijak odvijte s torx izvijačem.

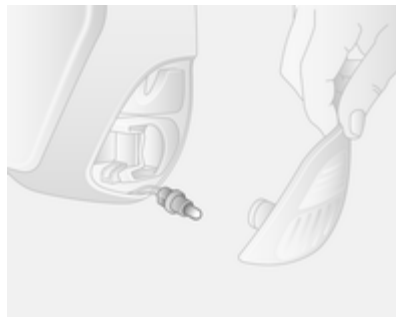

3. Iz zadnjega dela spodnjega ogledala snemite nosilec z žarnico.
4. Zamenjajte žarnico.
5. Vstavite nosilec z žarnico.
6. Privijte vijak.

Sredinska visoko nameščena zavorna luč



1. Z notranje strani zadnjih vrat snemite pokrov.
2. Odvijte matico z zatiča na zadnji strani luči.

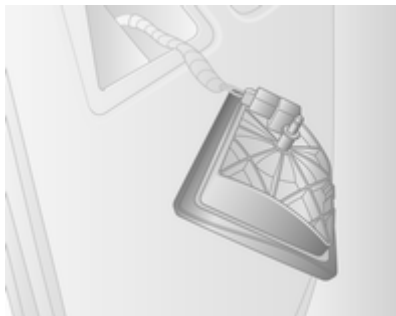

3. Odstranite luč iz odprtine na zunanji strani.
4. Z luči razvelcitate kabelski priključek.
5. Pregorelo žarnico izvelcitate iz nosilca in vstavite novo.
6. Nosilec z žarnico vstavite v luč in priklopite kabelski priključek.
7. Namestite luč v odprtino in preverite, ali je pravilno nameščena.
8. Privijte matico na zatič na zadnji strani luči.
9. Na notranji strani zadnjih vrat namestite pokrov.

Osvetlitev registrske tablice



1. Zaslonko iztaknite s ploskim izvijačem.
2. Odstranite pokrov in zamenjajte žarnico.
3. Namestite zaslonko.

Notranje luči

Sprednja stropna luč



1. Zaslonko odstranite s ploskim izvijačem.
2. Zamenjajte žarnico.
3. Namestite zaslonko.

Osvetlitev tovornega prostora



1. Luč iztaknite s ploskim izvijačem.
2. Z luči razvelcitate kabelski priključek.
3. Odstranite zaslonko in zamenjajte žarnico.
4. Na luč priklopite kabelski priključek in namestite luč.

Luč v prevleki vrat

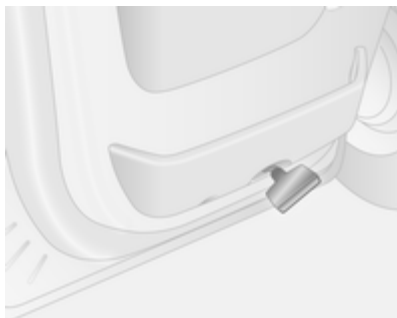

1. Luč iztaknite s ploskim izvijačem.
2. Odnprite zaslonko z luči.
3. Zamenjajte žarnico in pripnite zaslonko luči.
4. Pripnite luč na svoje mesto.

Zadnje stropne luči

Žarnice dajte zamenjati v servisni delavnici.

Osvetlitev sovoznikovega predala

Žarnice dajte zamenjati v servisni delavnici.

Osvetlitev instrumentov

Žarnice dajte zamenjati v servisni delavnici.

Elektronski sistem

Varovalke

Nova varovalka mora imeti isto oznako kot pregorela.

V vozilu sta dve škatli z varovalkami:

- na levi strani armaturne plošče pod pokrovom v spodnji prevleki.
- v motornem prostoru pod ekspanzijsko posodo hladilne tekočine.

Pred menjavo varovalke izklopite dotično stikalo in izključite kontakt.

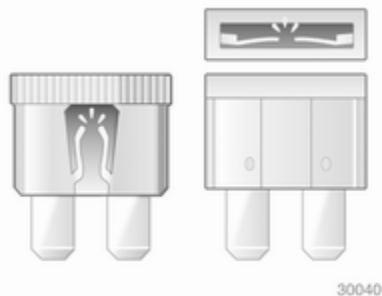

Pregorelo varovalko prepoznate po pretrganem (staljenem) vodu. Varovalko zamenjajte šele po odpravljenem vzroku okvare.

Priporočamo, da imate v vozilu shranjen komplet rezervnih varovalk. Poiščite servisno delavnico.

Nekaj tokokrogov utegne biti zavarovanih z več varovalkami.

V škatli so lahko varovalke brez funkcije.

Ščipalka za varovalke

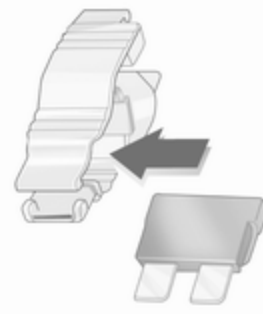
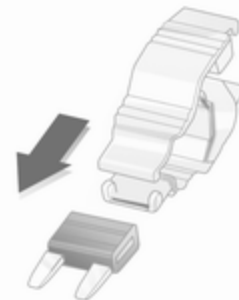

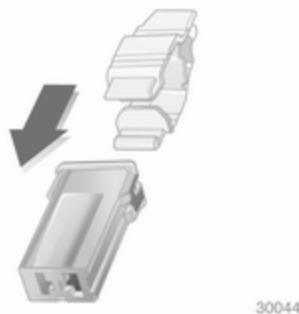

Za pomoč pri menjavi varovalk je v škatli pod armaturno ploščo shranjena ščipalka za odstranjevanje varovalk.

Ščipalko namestite na varovalko z zgornje strani in varovalko izvlecite.











Škatla z varovalkami v motornem prostoru

Nameščena pod ekspanzijsko posodo hladilne tekočine.

Nekaj tokokrogov utegne biti zavarovanih z več varovalkami.

Zaradi težke dostopnosti dajte varovalke zamenjati v servisni delavnici.

Simbol Tokokrog

-  Desne stranske luči
-  Leve stranske luči
-  Desna kratka luč
-  Leva kratka luč
-  Sprednja meglenka
-  Leva dolga luč
-  Desna dolga luč
-  ABS
-  Brisalci vetrobranskega stekla
-  Klimatska naprava
-  Ogrevanje vetrobranskega stekla

Škatla z varovalkami na armaturni plošči



Nahaja se pod prevleko spodnjega dela armaturne plošče na levi strani. Potegnite pokrov oz. zgornji del prevleke in ga odprite.

Za tem pokrovom v ta prostor ne odlagajte predmetov.

Nekaj tokokrogov utegne biti zavarovanih z več varovalkami.

Simbol Tokokrog

 Infotainment system, ogrevanje sedežev, informacijski zaslon, avdio povezave, alarmna naprava

 Električna vtičnica

 Vžigalnik

 Instrumentna plošča

 Centralno zaklepanje

 Smerniki, zadnje meglenske, krmilnik karoserije

DIAG Diagnostični priključek

 ABS, elektronski stabilnostni program

 Notranje luči, zavorne luči

 Krmilni modul karoserije

STOP Zavorna luč

ALIM
UCH
Krmilni modul karoserije, električni pomik stekel, klimatska naprava

Simbol Tokokrog

 Grelec zadnjega levega stekla

 Grelec zadnjega desnega stekla

 Naprava za pranje vetrobranskega stekla

 Elektronska zapora zagona motorja

 Ogrevanje sedežev

FBL Osvetlitev križišč

 Prostorčno telefoniranje

T Tahograf

PTO Odjem moči

 Hupa

 Predgretje, filter dizelskega goriva

 Ogrevanje, prezračevanje, hlajenje

Simbol Tokokrog

ADP Dodatne prilagoditve

 Električni pomik stekel, krmilni modul karoserije

Orodje vozila

Orodje

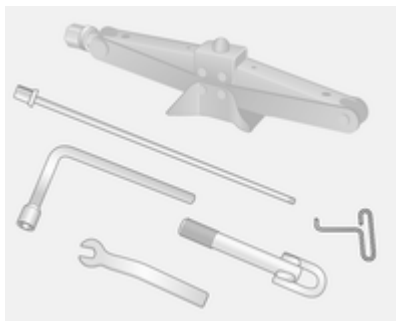

Dvigalka, ključ za kolesne vijake, nastavek oz. prilagodilni kos, kavelj za snemanje okrasnih pokrovov, ključ in vlečno uho so shranjeni v škatli pod sprednjim sedežem.

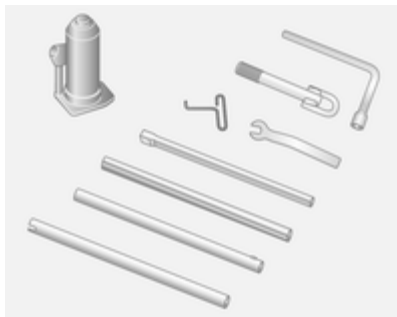

Vozila s pogonom na zadnjih kolesih: Hidravlična dvigalka in komplet nastavkov za dvigalko so prav tako vključeni.



Za dostop do tega kompleta potisnite sedež do konca naprej in preklopite naslonjalo navzdol.

Naprava za popravilo pnevmatik
⇨ 147.

Rezervno kolo ⇨ 152.

Kolesa in pnevmatike

Stanje pnevmatik, stanje platišč

Čez robnike vozite počasi in po možnosti pod pravim kotom. Pri vožnji čez ostre robnike utegnejo na pnevmatiki in platišču nastati skrite poškodbe. Pri parkiranju pnevmatik ne zvijajte.

Redno pregledujte platišča. V primeru poškodb ali nenavadno hitre obrabe poiščite servisno delavnico.

Pnevmatike

Tovarniško nameščene pnevmatike so usklajene s podvozjem in zagotavljajo optimalno varnost in udobje.

Zimske pnevmatike

Zimske pnevmatike zagotavljajo varnejšo vožnjo pod temperaturo 7 °C, zato naj bodo nameščene na vseh kolesih.

Odvisno od predpisov posamezni državi je potrebno v vidno polje voznika nalepiti nalepko o najvišji dopustni hitrosti za trenutno uporabljene pnevmatike.

Oznake na pnevmatikah

Npr. **215/65 R 16 C 109 R**

215 = Širina pnevmatike v mm

65 = Razmerje prečnega prereza (razmerje med višino in širino pnevmatike v %)

R = Vrsta pasu: Radialni

RF = Tip: RunFlat (samopodporna)

16 = Premer platišča v palcih

C = Za dostavo ali komercialno uporabo

88 = Oznaka nosilnosti; npr.: 109 ustreza 1030 kg

R = Hitrostna oznaka

Hitrostna oznaka:

Q = do 160 km/h

S = do 180 km/h

T = do 190 km/h

H = do 210 km/h

V = do 240 km/h

W = do 270 km/h

Tlak v pnevmatikah

Tlak v pnevmatikah preverite v hladnem vremenu vsakih 14 dni in pred vsako daljšo vožnjo. Ne pozabite preveriti tlaka v rezervnem kolesu.

Tlak v pnevmatikah ⇨ 183.

Predpisan tlak ustreza tlaku v hladnih pnevmatikah. Predpisane vrednosti tlakov veljajo za letne in zimske pnevmatike.

Pnevmatika rezervnega kolesa naj bo vedno napolnjena s tlakom, ki ustreza maksimalni obremenitvi vozila.

Previsok ali prenizek tlak negativno vpliva na varnost, vozne lastnosti vozila, udobje in porabo goriva, obenem povzroča tudi hitrejšo obrabo pnevmatik.

⚠ Opozorilo

Zaradi prenizkega tlaka se pnevmatika bolj ogreje, to pa povzroča notranje poškodbe. Pri visoki hitrosti utegne odstopiti tekalna površina, pnevmatiko pa utegne celo raznesti.

Pogon na zadnjih kolesih, dvojna zadnja kolesa

Pri tlačenju zunanje pnevmatike je potrebno tlačno cev napeljati med kolesoma.

Globina profila

Redno preverjajte globino profila.

Iz varnostnih razlogov morate pnevmatiko zamenjati pri globini profila 2 do 3 mm (zimske pnevmatike pri 4 mm).

Iz varnostnih razlogov na isti osi odsvetujemo uporabo pnevmatik, katerih profil se razlikuje za več kot 2 mm.



Zakonsko predpisana najnižja dovoljena globina profila (1,6 mm) je dosežena, ko profil sega do oznake obrabljenosti (TWI). Njihov položaj je razviden iz oznak na zunanji stranici pnevmatike.

Pnevmatike se starajo, tudi če jih ne uporabljate. Priporočamo, da menjavate pnevmatike na 6 let.

Uporaba pnevmatik in koles drugih dimenzij

Če želite namestiti pnevmatike, ki se po dimenzijah razlikujejo od tovarniških, je v določenih primerih

potrebno na novo programirati elektronski sistem merjenja hitrosti vozila in nazivni tlak v pnevmatikah ter izvesti tudi druge spremembe.

⚠ Opozorilo

Neprimerne pnevmatike ali platišča utegnejo biti vzrok za nesrečo in neprimernost za udeležbo v prometu.

Okrasni pokrovi

Uporabljajte okrasne pokrove in pnevmatike, ki so odobrene od proizvajalca in izpolnjujejo pogoje za kombinacijo platišč/pnevmatik.

Če uporabite okrasne pokrove in pnevmatike, ki jih ni odobril proizvajalec, potem pnevmatike ne smejo imeti zaščitnega robu.

Okrasni pokrovi ne smejo ovirati hlajenja zavor.

⚠ Opozorilo

Uporaba neprimernih pnevmatik ali okrasnih pokrovov utegne pripeljati do nenadne izgube tlaka in s tem do prometne nesreče.

Snežne verige

Snežne verige smete nameščati samo na pogonska kolesa.

V primeru izvedenk z dvojnimi zadnjimi kolesi so snežne verige dovoljene le na zunanjih kolesih.

Uporabljajte le snežne verige z drobnimi členi. Veriga sme izstopati od tekalne površine in notranjega bočnega dela pnevmatike za največ 15 mm (vključno z zaklepom).

⚠ Opozorilo

Zaradi poškodb utegne pnevmatiko raznesti.

Okrasni pokrovi jeklenih platišč utegnejo priti v grob stik z verižnimi členi in se zaradi tega poškodovati. Okrasne pokrove zato v takih primerih vedno snemite.

Najvišja hitrost s snežnimi verigami sme znašati do 50 km/h. Na voziščih brez snega jih uporabljajte le v zelo kratkem intervalu, ker se na trdi podlagi hitro obrabijo in pretrgajo.

Snežnih verig ne uporabljajte na začasnem rezervnem kolesu.

Komplet za popravilo pnevmatik

Manjše poškodbe pnevmatik, ki jih povzročijo npr. tujki, lahko odpravimo z uporabo kompleta za popravilo pnevmatik.

Tujkov ne odstranjujte iz pnevmatike. Poškodbe, večje od 4 mm in poškodbe na straneh ob robu pnevmatike s kompletom za popravilo pnevmatik ni mogoče odpraviti.

⚠ Opozorilo

Ne vozite hitreje od 80 km/h.

Rezervnega kolesa ne uporabljajte dalj časa.

Krmilne lastnosti vozila utegnejo biti precej slabše.

V primeru, da je pnevmatika izpraznjena:

Zategnite ročno zavoro in prestavite v vzvratno ali v prvo prestavo.

Komplet za popravilo pnevmatik se nahaja pod sprednjim sedežem. Sedež potisnite do konca naprej in preklopite sedežno naslonjalo navzdol za dostop do kompleta.

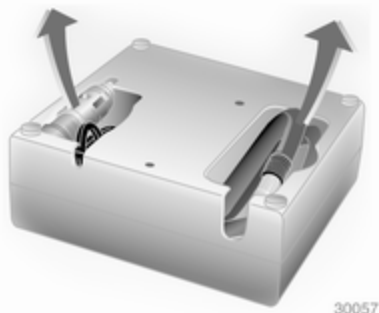

30057

1. Odstranite kompresor s kompleta za popravilo pnevmatik.
2. Vzemite iz predalčkov na spodnji strani kompresorja električni kabel s priključkom in zračno cev.



30058

3. Privijte zračno cev kompresorja na priključek na dozi s tesnilnim sredstvom.
4. Dozo s tesnilnim sredstvom vstavite v držalo na kompresorju. Postavite kompresor ob pnevmatiko tako, da bo doza s priključki za cevi obrnjena navpično navzdol.
5. Odvijte pokrov ventila s kolesa s poškodovano pnevmatiko.

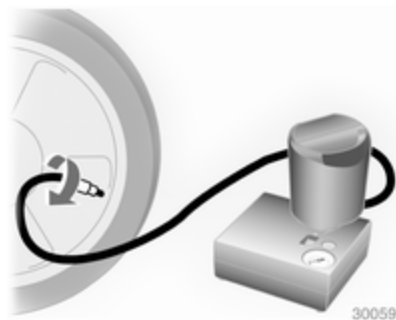

30059

6. Na ventil privijte cev doze s tesnilnim sredstvom.
7. Vključite kompresor, ki mora biti nastavljen na **O**.

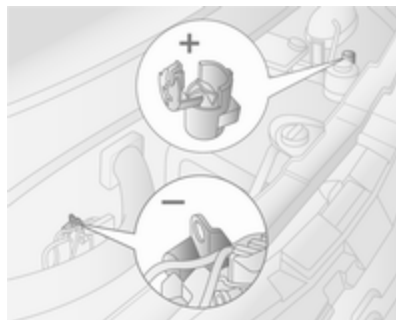

8. Priključite rdeči **+** vodnik kompresorja na pomožni startni priklop ↗ 154.
9. Črni kabel **-** priklopite na maso vozila (npr. na bloku motorja ali na vijak obese motorja).
Da se akumulator ne izprazne, priporočamo, da med tem motor obratuje.

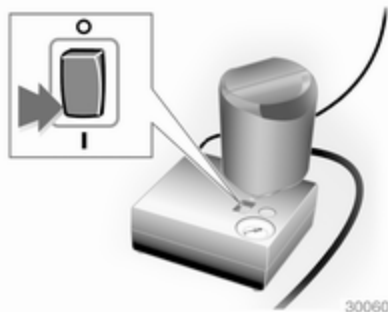

10. Prevesno stikalo na kompresorju preklonite v položaj I. Pnevmatika se napolni s tesnilnim sredstvom.

11. Kazalec na številčnici kompresorja skoči hitro do 6-ih barov. Tlak prične nato padati.
12. Celotna količina tesnilnega sredstva je stlačena v pnevmatiko. Pnevmatika je napolnjena.

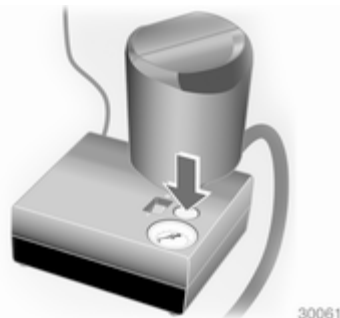

13. Predpisana vrednost tlaka mora biti dosežena v 10 minutah. Tlak v pnevmatikah ↗ 183. Ko je ustrezna vrednost tlaka dosežena, kompresor izklopite.
Če predpisan tlak ni dosežen v roku 10 minut, odstranite komplet za popravilo pnevmatik.

Premaknite vozilo za en obrat kolesa (približno 2 metra). Ponovno priklopite komplet za popravilo pnevmatik in nadaljujte s postopkom polnjenja pnevmatike še dodatnih 10 minut. Če predpisan tlak tudi po naknadnih 10-ih minutah ni dosežen, je pnevmatika preveč poškodovana. Poišcite strokovno pomoč v servisni delavnici.

Presežek tlaka izpustite s pritiskom na gumb nad številčnico kompresorja.

Ne uporabljajte kompresorja dlje kot 10 minut.

14. Odstranite komplet za popravilo pnevmatik. Privijte prosti del zračne cevi na prosti priključek doze s tesnilnim sredstvom. To prepreči puščanje doze. Komplet za popravilo pnevmatik pospravite pod sprednji sedež.
15. S krpo odstranite iztekajočo, prekomerno količino tesnilnega sredstva.

16. Priložena nalepka prikazuje maksimalno dovoljeno hitrost, s katero se sme vozilo po popravilu pnevmatike premikati. Nalepko nalepite v voznikovo vidno polje.

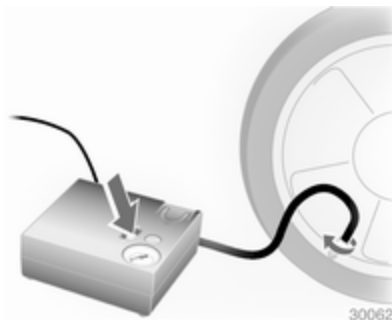

17. Vožnjo nadaljujte brez oklevanja, da se tesnilno sredstvo v pnevmatiki enakomerno porazdeli. Po 10 km (vendar ne več kot 10 minut) preverite tlak v pnevmatiki s kompresorjem. Zračno cev kompresorja privijte na ventil popravljene pnevmatike in na kompresor.
18. Če je tlak v pnevmatiki nad 3,1 bara, ga prilagodite na

predpisano vrednost. Postopek ponavljajte, dokler ne bo več padca tlaka.

Če je tlak v pnevmatiki padel pod 3,1 bara, se vozilo ne sme voziti. Poiščite strokovno pomoč v servisni delavnici.

19. Komplet za popravilo pnevmatik pospravite pod sprednji sedež.

⚠ Opozorilo

Tesnilno sredstvo nikakor ne sme priti v stik z očmi, kožo ali tkanino. Če ga po nesreči pogoltnete, nemudoma poiščite zdravniško pomoč.

Opomba

Vozne lastnosti popravljene pnevmatike so bistveno slabše, zato jo zamenjajte.

Če je pri delovanju kompresorja slišati nenavaden zvok ali pa postane kompresor nenavadno vroč, ga izključite za najmanj 30 minut.

V kompresorju integriran varnostni ventil se odpre pri tlaku nad 7 bari.

Preverite datum poteka kompleta. Po tem datumu ni več zagotovljena tesnilnost tesnilnega sredstva. Preberite si navodila o shranjevanju na dozi tesnilnega sredstva.

Po uporabi dozo zamenjajte. Dozo s tesnilnim sredstvom odlagajte zakonom primerno.

Kompresor in tesnilno sredstvo sta uporabna do temperature $-30\text{ }^{\circ}\text{C}$.

Priloženi adapterji so uporabni tudi za napihovanje drugih stvari kot npr. žoge, blazine, zračnice itn. Nahajajo se pod kompresorjem. Odstranitev: privijte zračno cev na kompresor in izvlecite adapter.

Zamenjava kolesa

Nekatera vozila imajo namesto rezervnega kolesa na njegovem mestu shranjen komplet za popravilo pnevmatik ↻ 147.

Iz varnostnih razlogov opravite opisane priprave in upoštevajte naslednje informacije:

- Vozilo naj stoji na ravni, trdni in ne drseči podlagi. Sprednji kolesi morata biti v izravnalnem položaju.
- Zategnite ročno zavoro in prestavite v vzvratno ali v prvo prestavo.
- Izključite sistem zračnega vzmetenja ↻ 105.
- Rezervno kolo vzemite iz vozila ↻ 152.
- Nikoli ne menjajte več kot eno kolo hkrati.
- Dvigalko uporabite le za menjavo koles v primeru defekta in ne za sezonsko menjavanje zimskih-letnih pnevmatik.
- Če so tla pod vozilom mehka, podložite dvigalko z največ 1 cm debelo trdo ploščo.
- V dvignjenem vozilu ne sme biti oseb ali živali.
- Nikoli ne ležite pod dvignjeno vozilo.

- Ko je vozilo dvignjeno z dvigalko, ne zaganjajte motorja.
- Očistite vijake in navoje pred nameščanjem kolesa.

⚠ Opozorilo

Ne podmazujte vijakov, matic in distančnih podložk koles.

1. S priloženim kavljem snemite kolesni pokrov. Orodje vozila ↻ 144.
2. Vijake kolesa popustite s ključem za kolesne vijake/matice za pol obrata; ključ poveznite na vijak do konca.

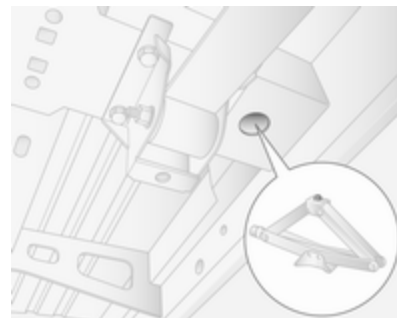

3. Vozila s pogonom na sprednjih kolesih:

Za dviganje vozila namestite podstavek dvigalke pod dvižno

točko (odprtino) vozila, ki se nahaja najbližje zadevnemu kolesu.

Dvigalka naj bo pravilno nameščena. Pri tem mora noga dvigalke na tleh stati navpično pod dvižno odprtino, da je ne spodnese.

Na vijak dvigalke namestite ključ za kolesne vijake in dvignite vozilo z obračanjem ključa, dokler se kolo ne dvigne od tal.

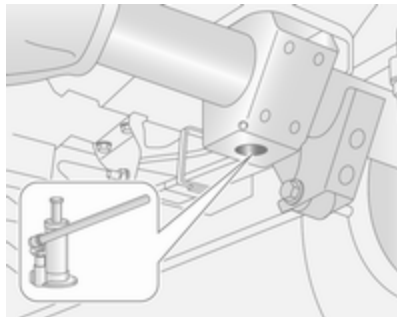

Vozila s pogonom na zadnjih kolesih:

Pozorno preberite navodila za uporabo hidravlične dvigalke in sestavite dele, kot je to navedeno.

Nastavite prilagodni kos na odprtino za dvigalko, najbližjo zadevnemu kolesu.

Dvigalka naj bo pravilno nameščena. Glava dvigalke mora biti v ravnini z odprtino za dvigalko. Potiskajte ključ za dviganje dvigalke, da pravilno naleže na svoje mesto.

S potiskanjem ključa dvignite vozilo toliko, da kolo ni v stiku s tlemi.

4. Odvijte vijake in jih obrišite, da bodo čisti.

Vijake pospravite, da v njihove navoje ne zaide zemlja ali druga umazanija.

5. Zamenjajte kolo.
6. Privijte kolesne vijake.
7. Spustite vozilo.
8. Vijake kolesa pritegnite s ključem za kolesne vijake za pol obrata v križnem zaporedju; ključ poveznite na vijak do konca.

Pritezni moment: 172 Nm (sprednji pogon), 235 Nm (zadnji pogon z dvojnimi zadnjimi kolesi), 264 Nm (zadnji pogon z enojnimi zadnjimi kolesi).

9. Namestite kolesni pokrov.
10. Pospravite zamenjano kolo
↔ 152 in orodje ↔ 144.
11. Dajte uravnotežiti novo kolo na vozilu. Ob prvi priložnosti preverite tlak v pnevmatiki ↔ 183 in pritezni moment kolesnih vijakov.

Dajte pnevmatiko na trajno popravilo ali (bolje) zamenjati

Rezervno kolo

Nekatera vozila imajo namesto rezervnega kolesa na njegovem mestu shranjen komplet za popravilo pnevmatik ↔ 147.

Rezervno kolo je lahko manjše od ostalih koles na vozilu, kar utegne negativno vplivati na krmilne lastnosti vozila, še posebej pri uporabi zimskih

pnevmatik Defektno pnevmatiko dajte zamenjati takoj, ko je to mogoče.

Rezervno kolo se nahaja pod vozilom v držalu in je zavarovano s kablom, ki ga lahko popustite s ključem za kolesne vijake in prilagodnim kosom.

Pri natovorjenem vozilu z izpraznjeno pnevmatiko je potrebno vozilo nekoliko privzdigniti z dvigalko, da si omogočite pristop do rezervnega kolesa.

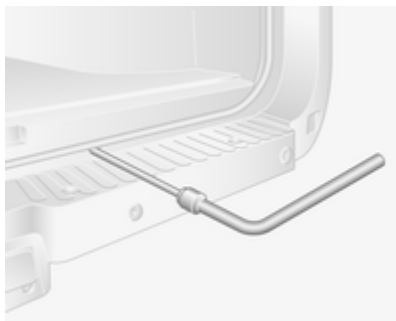

Za spuščanje rezervnega kolesa popustite kabel s ključem za kolesne vijake in prilagodnim kosom.

Svarilo

Rezervno kolo spustite iz ležišča samo s ključem za kolesa in adapterjem.

Uporaba pnevmatskih orodij je prepovedana. To bi lahko povzročilo poškodbo vrvi vitla in opreme.

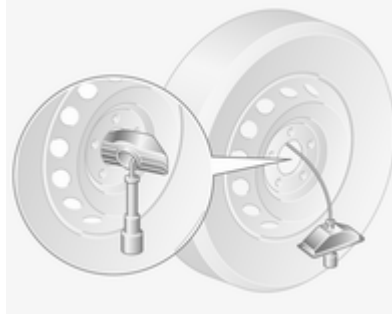

Postavite kolo pokonci, odstranite zatič iz nosilca in iztaknite kolo s kabla.

Izvedenke z dvojnimi zadnjimi kolesi imajo na rezervnem kolesu nameščeno dodatno pritrdilno ploščo. Pred uporabo kolesa odvijte matico in odstranite pritrdilno ploščo.

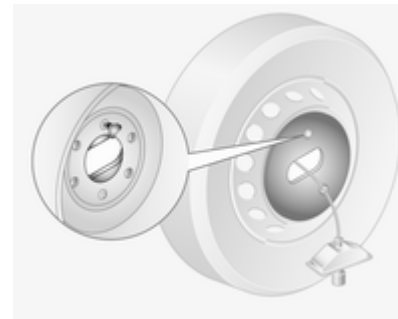

Pri vračanju kolesa pod vozilo namestite pritrdilno ploščo in jo zavarujte z matico.

Pri nameščanju rezervnega kolesa napeljite kabel od zadaj skozi središče kolesa. Pravilno namestite nosilec in zatič; sprednji del kolesa naj bo nagnjen navzdol. Pritegnite kabel s ključem za kolesne vijake in prilagodnim kosom, da bo kolo trdno zavarovano.

Letne in zimske pnevmatike

Pri uporabi zimskih pnevmatik utegne, ne glede na to, imeti rezervno kolo letno pnevmatiko.

Pri uporabi rezervnega kolesa z letno pnevmatiko se utegne obnašanje vozila spremeniti, še posebej na spolzkih voziščih.

Pnevmatike z določeno smerjo vrtenja

Pnevmatike nameščajte tako, da se vrtijo v smeri vožnje. Smer vrtenja je označena z oznako (npr. s puščico na zunanji strani).

Če nameščate pnevmatiko na mesto, kjer se vrti v nasprotno smer, bodite pozorni na naslednje:

- Krmilne lastnosti vozila se utegnejo poslabšati. Defektno pnevmatiko dajte zamenjati takoj, ko je to mogoče.
- Ne vozite hitreje od 80 km/h.
- Posebej bodite previdni na snegu, ledu in spolzkih ter mokrih cestah.

Zagon s premostitvenimi kabli

Zagon z zunanjim akumulatorjem

Za zagon motorja ne uporabljajte naprave za hitro polnjenje akumulatorja.

Pri izpraznjenem akumulatorju zaženite motor s premostitvenimi kabli in polnim akumulatorjem drugega vozila.

⚠ Opozorilo

Pri zaganjanju motorja s premostitvenimi kabli bodite zelo previdni. Vsako odstopanje od navodil, ki so navedena v nadaljevanju, utegne povzročiti telesne poškodbe ali materialno škodo pri eksploziji akumulatorja pa tudi poškodbe elektronskih sistemov obeh vozil.

⚠ Opozorilo

Nikakor ne sme priti v stik z očmi, kožo, tkanino ali lakiranimi površinami. Tekočina akumulatorja vsebuje žvepleno kislino, ki povzroči resne telesne poškodbe kot tudi materialno škodo.

Svarilo

Pred zagonom s premostitvenimi kabli morate izključiti sistem zračnega vzmetenja.

- Nikoli ne izpostavljajte akumulatorja odprtemu ognju ali iskri.
- Pri temperaturi pod 0 °C utegne izpraznjen akumulator zamrzniti. Pred uporabo premostitvenih kablov akumulator odtajajte.
- Nikakor ne sme priti v stik z očmi, kožo, tkanino ali lakiranimi površinami. Tekočina akumulatorja

vsebuje žvepleno kislino, ki povzroči resne telesne poškodbe kot tudi materialno škodo.

- Pri rokovanju z akumulatorjem nosite zaščitno obleko in očala.
- Uporabite pomožni akumulator z enako napetostjo (12 V). Njegova kapaciteta (število Ah) ne sme biti znatno nižja od kapacitete izpraznjenega akumulatorja.
- Uporabljajte premostitvene kable z izoliranimi poli in debeline najmanj 25 mm².
- Ne ločujte izpraznjenega akumulatorja od vozila.
- Izključite nepotrebne porabnike električne energije.
- Izključite sistem zračnega vzmetenja.
- Med zaganjanjem se ne sklanjajte nad akumulator.
- Kabelski priključki se med seboj ne smejo dotikati.

- Med postopkom zaganjanja se vozili med seboj ne smeta stikati.
- Zategnite ročno zavoro, menjalnik naj bo v prostem teku.

Klema za zagon motorja



Če se akumulator Vašega vozila izprazni, uporabite kleme za zagon motorja v motornem prostoru, ki so dostopne na preprost način.

Pozitivna klema za zagon je označena s simbolom "+" na rdečem izolirnem pokrovčku v motornem prostoru. Dvignite rdeč zaščitni pokrovček za pristop do pozitivne kleme.

Če kleme ne uporabljate, pripnite rdeči zaščitni pokrovček pravilno na svoje mesto na klemi.

Zagon s premostitvenimi kablji in pomožnim akumulatorjem

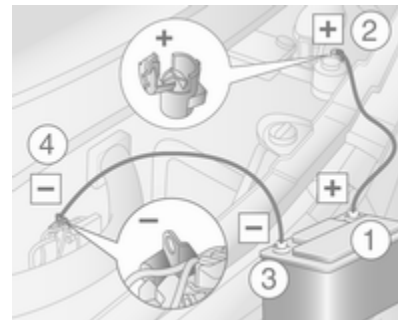

Vrstni red priklopa premostitvenih kablov:

1. Priklopite en konec rdečega kabla na pozitivni (+) pol pomožnega akumulatorja.
2. Priklopite drugi konec rdečega kabla na klemo za zagon v vozilu z izpraznjenim akumulatorjem.

3. Priklopite en konec črnega kabla na negativni (-) pol pomožnega akumulatorja.
4. Drugi konec črnega kabla priklopite na maso vozila s praznim akumulatorjem (npr. na bloku motorja ali na vijak obese motorja). Mesto priklopa kabla naj bo čim bolj oddaljeno od akumulatorja (vsaj 60 cm)

Kabel namestite tako, da ga vrteči se deli v motornem prostoru ne ujamejo.

Zagon motorja:

1. Zaženite motor pomožnega vozila s polnim akumulatorjem.
2. Po 5-ih minutah zaženite motor vozila z izpraznjenim akumulatorjem. Poskusi zagona naj trajajo največ 15 sekund v 1-minutnih intervalih.
3. Po uspelem zagonu pustite oba motorja obratovati približno 3 minute s priklopljenimi premostitvenimi kablji.

4. V vozilu, ki je prejelo električno energijo vklopite porabnike električne energije (npr. luči, ogrevanje zadnjega stekla).
5. Premostitvene kable odklapljajte v obratnem vrstnem redu priklopljanja.

Vleka

Vleka vozila

Vlečno ušesce se nahaja med orodji vozila ⇨ 144.



Z ustreznim orodjem odstranite pokrov.

Privijte vlečno uho v prednji navoj za vlečno uho z vrtenjem v desno in ga pritegnite s ključem za kolesne vijake.

Vlečno vrv – ali (še boljše) vlečni drog – pripnite na vlečno uho, nikoli na odbijač ali na elemente prednje preme.

Svarilo

Ne vlecite vozila od zadaj. Prednji obroček za vleko uporabljajte samo za vleko in ne za reševanje vozila.

Vključite kontakt, da se odklene volan, da bi mogli delovati brisalci, hupa in zavorne luči.

Izključite sistem zračnega vzmetenja
⇨ 105.

Menjalnik naj bo v prostem teku.

Če ne morete pretakniti v prosti tek, smete vozilo z robotiziranim menjalnikom vleči le s pogonskimi kolesi dvignjenimi od tal.

Svarilo

Speljujte počasi. Vožnja naj ne bo sunkovita. Premočni sunki utegnejo poškodovati obe vozili.

Pri izklopljenem motorju je za zaviranje in krmiljenje vozila potrebno znatno več moči.

Da bi preprečili prodiranje izpušnih plinov vlečnega vozila v potniški prostor, zaprite okna in vključite zaprto kroženje zraka.

Poiščite strokovno pomoč v servisni delavnici.

Po vleki odvijte vlečno ušesce v smeri urinega kazalca in namestite pokrov.

Vleka drugega vozila

Vlečno vrv – ali (še boljše) vlečni drog – pripnite na zadnje vlečno ušesce, nikoli na odbijač ali na elemente zadnje preme.

Zadnje vlečno ušesce je namenjeno izključno in samo za vleko.

Svarilo

Speljujte počasi. Vožnja naj ne bo sunkovita. Premočni sunki utegnejo poškodovati obe vozili.

Nega za zunanji izgled

Nega zunanosti vozila

Ključavnice

V tovarni namažejo ključavnice z visoko-kakovostnim mazivom za cilindre ključavnic. Sredstva za odmrzovanje uporabljajte le v nujnih primerih, saj imajo razmaščevalni učinek in negativno vplivajo na delovanje ključavnice. Po uporabi sredstva za odmrzovanje dajte ključavnice namazati v servisni delavnici.

Pranje

Avtomobilski lak je izpostavljen številnim zunanjim vplivom. Redno perite in voskajte Vaše vozilo. Pri pranju vozila v avtopralnicah izberite program, ki vključuje tudi konzerviranje z voskom.

Ptičje iztrebke, ostanke mrčesa, drevesno smolo, cvetni prah... takoj odstranite, sicer lahko agresivne sestavine poškodujejo lak.

Pri pranju v avtomatskih avtopralnicah upoštevajte navodila, ki so navedena na pralnici. Brisalci morajo biti izklopljeni. Snemite anteno in zunanjo dodatno opremo kot npr. strešni prtlačnik.

Pri ročnem pranju operite tudi notranje strani blatnikov.

Očistite robove vrat, pokrova motorja in predel, katerega pokrivajo.

Svarilo

Uporabljajte le čistila s pH vrednostjo med 4 in 9.

Ne nanašajte čistil na vroče površine.

Podmazovanje tečajev prepustite strokovnjakom v servisni delavnici.

Motornega prostora ne čistite s parnimi čistilniki ali z drugimi visokotlačnimi čistilniki.

Vozilo temeljito splaknite in obrišite z usnjeno krpo. Krpo med brisanjem večkrat sperite. Za lak in steklo uporabljajte različne krpe. Ostanke voska na steklu zmanjšajo vidljivost.

Katranskih madežev ne odstranjujte z ostrimi predmeti, temveč uporabite pršilo za odstranjevanje katrana.

Zunanje luči

Luči in zaščitne zaslonke žarometov so iz umetne mase. Uporaba grobih ali jedkih sredstev ali strgal za odstranjevanje ledu ni dovoljena, prav tako ne suho čiščenje.

Poliranje in voskanje

Vozilo redno voskajte (najkasneje takrat, ko se voda ne zbira več v kapljice), sicer se bo lak izsušil.

Poliranje je potrebno le v primeru, če so na lakirni površini trdne substance ali če je lak izgubil blesk.

Polirno sredstvo s silikonom naredi na laku zaščitni film, zaradi katerega konzerviranje ni potrebno.

Pri negi plastičnih delov karoserije ne smete uporabljati sredstev za konzerviranje in poliranje.

Metlice brisalcev

V kombinaciji s pršilom za čiščenje stekel in sredstvom za odstranjevanje mrčesa je primerna mehka krpa, ki ne pušča vlaken ali usnjena krpa.

Pazite, da pri čiščenju zadnjega stekla na notranji strani ne poškodujete vodnikov grelca stekla.

Led lahko mehansko odstranite s strgalom. Pri odstranjevanju ledu pritisnite strgalo močno ob steklo, sicer pride pod strgalo umazanija, ki utegne steklo opraskati.

Umazane metlice očistite z mehko krpo in sredstvom za čiščenje stekel.

Kolesa in pnevmatike

Za čiščenje ne uporabljajte visokotlačnih vodnih curkov.

Za nego platišč uporabljajte pH-nevtralno sredstvo za čiščenje platišč.

Lakirana platišča negujte s sredstvi za nego karoserije.

Poškodba laka

Manjše poškodbe laka popravite s korekturnim barvnim svinčnikom še pred pojavom rje. Večje poškodbe laka ali zarjavela mesta dajte popraviti v servisni delavnici.

Podvozje

Nekatere površine podvozja so premazane s PVC-jem, ostale pa so zaščitene s slojem trajnega voska.

Po pranju zato obvezno preverite celotno podvozje pod dnom karoserije in po potrebi dajte voskati.

Bitumen ali gumijasti materiali utegnejo poškodovati zaščitni sloj PVC-ja. Dela na podvozju naj opravijo strokovnjaki v servisni delavnici.

Pred pričetkom zime in po zimi operite podvozje in preverite zaščitni sloj voska.

Oprema za vleko

Vlečne kljuke ne čistite s parnimi čistilniki ali z drugimi visokotlačnimi čistilniki.

Nega notranjosti vozila

Potniški prostor in blazinjenje

Potniški prostor vključno z armaturno ploščo in oblogami čistite s suho krpo ali s sredstvom za čiščenje potniškega prostora.

Armaturno ploščo smete čistiti izključno samo z mehko krpo.

Blazinjenje iz blaga boste najbolje očistili s sesalnikom in ščetko. Madeže lahko odstranite s sredstvom za čiščenje potniškega prostora.

Blago prevlek morda ni pralno. To lahko povzroči vidno razbarvanje, še posebej na oblaženju svetlejših barv. Odstranljive madeže in razbarvanost je treba čim prej odstraniti.

Za čiščenje varnostnih pasov zadošča mlačna voda ali sredstvo za čiščenje potniškega prostora.

Svarilo

Ježki (sponke s kaveljčki, ki se prilepijo na tkanino) lahko poškodujejo notranjo prevleko.

Isto velja za oblačila z ostrimi predmeti kot npr. zadrge, pasovi ali zakovice.

Plastični in gumijasti deli

Plastične in gumijaste dele lahko čistite z istim čistilnim sredstvom, ki je namenjeno za čiščenje karoserije. Po potrebi uporabite sredstvo za čiščenje potniškega prostora. V nobenem primeru ne uporabite drugih čistil! Ne uporabljajte bencina ali topila. Za čiščenje ne uporabljajte visokotlačnih vodnih curkov.

Vzdrževanje in servisiranje

Splošne informacije	161
Priporočene tekočine, maziva in deli	162

Splošne informacije

Servisne informacije

Da bo zagotovljeno varčno in varno delovanje vozila in da bo vozilo obdržalo svojo ceno, morajo biti vsa vzdrževalna dela opravljena v predpisanih intervalih.

Podrobni najsodobnejši servisni načrt za Vaše vozilo je na voljo v servisni delavnici.

Prikazovalnik servisnih intervalov
↻ 71.

Identifikacijska številka motorja
↻ 166.

Servisni intervali za Evropo - razen za Bus

Redni servis (vzdrževanje) vašega vozila je predpisan na vsakih 40.000 km ali na 1 leto; odvisno, kaj nastopi prej. Naslednji redni servis sicer prikazuje informacijski zaslon.

Servisni intervali za Evropo - samo za Bus

Redni servis (vzdrževanje) vašega vozila je predpisan na vsakih 30.000 km ali na 1 leto; odvisno, kaj nastopi prej. Naslednji redni servis sicer prikazuje informacijski zaslon.

Evropski servisni načrt velja za naslednje države:

Andora, Avstrija, Belgija, Češka republika, Danska, Estonija, Finska, Francija, Grčija, Hrvaška, Madžarska, Islandija, Republika Irska, Italija, Izrael, Latvija, Lichtenstein, Litva, Luxemburg, Nemčija, Nizozemska, Norveška, Poljska, Portugalska, Slovaška, Slovenija, Španija, Švedska, Švica, Velika Britanija.

Servisni intervali za Romunijo in Bolgarijo

Redni servis (vzdrževanje) vašega vozila je predpisan na vsakih 30.000 km ali na 1 leto; odvisno, kaj nastopi prej. Naslednji redni servis sicer prikazuje informacijski zaslon.

Servisni intervali za Turčijo

Redni servis (vzdrževanje) vašega vozila je predpisan na vsakih 20.000 km ali na 1 leto; odvisno, kaj nastopi prej. Naslednji redni servis sicer prikazuje informacijski zaslon.

Mednarodni servisni intervali

Redni servis (vzdrževanje) vašega vozila je predpisan na vsakih 15.000 km ali na 1 leto; odvisno, kaj nastopi prej. Naslednji redni servis sicer prikazuje informacijski zaslon.

Mednarodni servisni načrt velja za naslednje države:

Albanija, Bosna in Hercegovina, Ciper, Črna gora, Južnoafriška republika, Kosovo, Makedonija, Malta, Rusija, Srbija, Ukrajina.

Potrdila

Potrdila o opravljenih vzdrževalnih delih se beležijo v Servisni in garancijski knjižici. Datum in prevoženi kilometri ob servisnem opravilu so potrjeni z žigom in podpisom serviserja.

Evidenca, da so bili vsi pregledi in vzdrževalna dela opravljena v skladu s specifikacijami proizvajalca, je predpogoj za vsak garancijski zahtevek ter pride v poštev tudi, ko/če je vozilo ponovno prodano, zato se prepričajte, da je Servisna knjižica pravilno izpolnjena.

Prikazovalnik servisnih intervalov

Dolžina servisnih intervalov je odvisna od različnih dejavnikov in pogojev uporabe vozila.

Prikazovalnik servisnih intervalov, ki je na voznikovem informacijskem zaslonu, prikazuje čas naslednjega servisnega pregleda. Poiščite strokovno pomoč v servisni delavnici.

Prikazovalnik servisnih intervalov ⇨ 71.

Nadzor nivoja motornega olja ⇨ 70.

Priporočene tekočine, maziva in deli

Priporočene tekočine in maziva

Uporabite le proizvode, ki so preverjeni in odobreni od proizvajalca. Poškodbe, ki nastanejo zaradi uporabe potrošnih materialov, ki niso odobreni, niso garancijsko krite.

Opozorilo

Delovni potrošni materiali so zdravju škodljivi in celo strupeni. Z njimi ravnajte previdno. Preberite si navodila na embalaži sredstva.

Motorno olje

Motorno olje je označeno po kakovosti in viskoznosti. Kakovost je prvotnega pomena pri izbiri pravega motornega olja.

Kakovost motornega olja zagotavlja čistočo motorja, ščiti pred obrabo in omogoča nadzor nad staranjem olja,

medtem ko viskoznost pove, kako se spreminja gostota olja v temperaturnem območju delovanja. Dexos je najnovejša kakovost motornega olja, ki zagotavlja optimalno zaščito bencinskih in dizelskih motorjev. Če le-to ni na voljo, je potrebno uporabiti motorno olje druge navedene kakovosti.

Kakovost motornih olj

dexos 2 = Vsi bencinski in dizelski motorji

Alternativne kakovosti, če dexos ni na voljo:

GM-LL-A-025 = Bencinski motorji

GM-LL-B-025 = Dizelski motorji

Alternativne kakovosti, če GM-LL-A-025 ali GM-LL-B-025 ni na voljo:

ACEA- A3/B3 = Bencinski motorji

ACEA A3/B4 = Dizelski motorji
brez DPF

ACEA C3 = Dizelski motorji z
DPF

Dolivanje motornega olja

Dovoljeno je mešanje olj različnih znamk, če ustrezajo specifikacijam (kakovost in viskoznost motornega olja).

Uporaba motrnih olj kakovosti samo ACEA A1/B1 ali samo ACEA A5/B5 je prepovedana. Pod določenimi delovnimi razmerami utegne pripeljati do težkih poškodb motorja.

Dodatki k motornimi olji

Uporaba aditivov utegne povzročiti poškodbe in razveljaviti garancijo.

Viskoznost motornih olj

Viskoznost motornega olja naj bo SAE 5W-30 ali 5W-40, 0W-30 ali 0W-40.

SAE razredi določajo pretočnost olj glede na temperaturne vplive. Hladno motorno olje je bolj viskozno kot vroče olje.

Viskoznost večgradacijskih olj je kombinacija dveh oznak. Prva vrednost, ki ji sledi črka W, označuje viskoznost motornega olja pri nizkih

temperaturah, druga vrednost označuje boljšo viskoznost olja na višjih temperaturah.

Izberite ustrezno viskoznostno stopnjo glede na minimalno temperaturo okolja.

- Do -25 °C
SAE 5W-30 ali SAE 5W-40
- pod -25 °C:
SAE 0W-30 ali SAE 0W-40

Hladilna tekočina in sredstvo proti zamrznitvi

Hladilna tekočina brez silikata (LLC - Long Life Coolant)

Hladilni sistem je tovarniško napolnjen s hladilno tekočino, ki ščiti pred rjo in zamrznitvijo do -28 °C. Koncentracija hladilne tekočine naj bo preverjena vsako leto.

Hladilni aditivi, ki dodatno ščitijo pred rjavenjem ali tesnijo manjša puščanja, utegnejo povzročiti težave pri delovanju. Zaradi okvar ali težav pri delovanju, vzročno povezanih z uporabo hladilnih aditivov, je garancijski zahtevek zavrnjen.

Zavorna tekočina in tekočina sklopke

Uporabljajte samo DOT4 zavorno tekočino.

Zavorna tekočina je hidroskopična, zato sčasoma absorbira vlago, ki zniža njeno točko vrelišča in zmanjša njen učinek. Zato morate upoštevati intervale menjave zavorne tekočine.

Zavorno tekočino vedno shranjujte v dobro tesnjeni posodi (da ne veže vode iz zraka).

Pazite, da zavorna tekočina ne postane onesnažena.

Tehnični podatki

Identifikacija vozila	165
Podatki vozila	167

Identifikacija vozila

Identifikacijska številka vozila (številka šasije)



Identifikacijska številka vozila (VIN) je vidna skozi vetrobransko steklo.

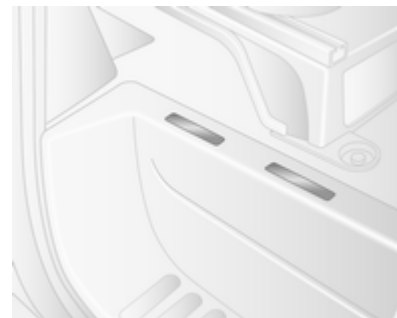

Identifikacijska številka vozila (številka šasije) je vtisnjena tudi na prednjem desnem pragu vozila pod talno oblogo (pod plastičnim pokrovom) med sovoznikovimi vrati in sedežem. Za dostop odprite pokrov s ploščatim izvijačem.

Podatki vozila

Priporočene tekočine in maziva

Zahtevana kakovost motornega olja

Kakovost motornih olj

dexos 2



V primeru, da kakovost dexos ni na voljo, lahko enkrat med dvema menjavama olja uporabite največ 1 liter motornega olja ACEA C3.

V primeru, da kakovost dexos v posamezni državi ni na voljo, lahko uporabite spodaj navedene kakovosti olja:

Kakovost motornih olj

GM-LL-A/B-025



ACEA A3/B4



dizelski motorji brez DPF

ACEA C3



dizelski motorji z DPF

Viskoznostne stopnje motornega olja

Temperatura okolice

do -25 °C

SAE 5W-30 ali SAE 5W-40

pod -25 °C

SAE 0W-30 ali SAE 0W-40

Podatki motorjev

Prodajna oznaka	2.3 CDTI ²⁾	2.3 CDTI ²⁾	2.3 CDTI ²⁾
Karakteristična oznaka motorja	M9T	M9T	M9T
Število valjev	4	4	4
Gibna prostornina [cm ³]	2299	2299	2299
Maks. moč [kW] (konjska moč)	74 (100)	92 (125)	107 (146)
pri obratih/minuto	3500	3500	3500
Navor [Nm]	285	310	350
pri obratih/minuto	1250 - 2000	1250 - 2500	1500 - 2750
Tip goriva	Dizelsko gorivo	Dizelsko gorivo	Dizelsko gorivo

²⁾ S ali brez filtra sajastih delcev.

Masa vozila

Osnovna masa (praznega, za vožnjo pripravljenega) vozila - osnovni model

Model	Pogonska kolesa	Dolžina	Višina strehe	Skupna masa vozila	Osnovna masa praznega (za vožnjo pripravljenega) vozila ³⁾⁴⁾
Van	Pogon na sprednjih kolesih	L1	H1	2800	1806
				3300	1811
				3500	1816
		H2	2800	1834	
			3300	1839	
			3500	1844	
	L2	H2	3300	1885	
			3500	1890	
			H3	3300	1921
		3500		1931	
		L3		H2	3500
			H3	3500	2010

³⁾ Osnovna masa (za vožnjo pripravljeno vozilo) in maksimalna skupna masa vozila (GVW) se povečata pri modelih s paketom za vožnjo po slabih cestah - glejte tipsko ploščico.

170 Tehnični podatki

Model	Pogonska kolesa	Dolžina	Višina strehe	Skupna masa vozila	Lastna masa ³⁾⁴⁾
Van	Pogon na zadnjih kolesih	L3	H2	3500 ⁵⁾	2110
				3500 ⁶⁾	2246
				4500	2246
		H3	3500 ⁵⁾	2148	
			3500 ⁶⁾	2279	
			4500	2279	
	L4	H2	3500 ⁶⁾	2324	
			4500	2324	
			H3	3500 ⁶⁾	2366
			4500	2366	

4) Najmanjša masa vozila v skladu s homologacijo, vključno z vsemi tekočinami, kompletom orodja in 90% napolnjenim rezervoarjem goriva. Ne vključuje mase voznika in izključljivih opcij, npr. rezervno kolo, predelna stena in stranska drsna vrata. Končna masa se lahko razlikuje glede na specifikacijo vozila, npr. opcije, izključene opcije in dodatna oprema.

3) Osnovna masa (za vožnjo pripravljeno vozilo) in maksimalna skupna masa vozila (GVW) se povečata pri modelih s paketom za vožnjo po slabih cestah - glejte tipsko ploščico.

5) Z enojnimi zadnjimi kolesi.

6) Z dvojnimi zadnjimi kolesi.

Model	Pogonska kolesa	Dolžina	Višina strehe	Skupna masa vozila	Lastna masa ³⁾⁴⁾
Platform Cab	Pogon na sprednjih kolesih	L1	H1	3500	1570
		L2	H1	3500	1578
			H2	3500	1593
		L3	H1	3500	1599
			H2	3500	1613
Model	Pogonska kolesa	Dolžina	Višina strehe	Skupna masa vozila	Lastna masa ³⁾⁴⁾
Šasija s kabino	Pogon na sprednjih kolesih	L2	H1	3500	1686
		L3	H1	3500	1707

3) Osnovna masa (za vožnjo pripravljeno vozilo) in maksimalna skupna masa vozila (GVW) se povečata pri modelih s paketom za vožnjo po slabih cestah - glejte tipsko ploščico.

4) Najmanjša masa vozila v skladu s homologacijo, vključno z vsemi tekočinami, kompletom orodja in 90% napolnjenim rezervoarjem goriva. Ne vključuje mase voznika in izključljivih opcij, npr. rezervno kolo, predelna stena in stranska drsna vrata. Končna masa se lahko razlikuje glede na specifikacijo vozila, npr. opcije, izključene opcije in dodatna oprema.

Model	Pogonska kolesa	Dolžina	Višina strehe	Skupna masa vozila	Lastna masa ³⁾⁴⁾
Šasija s kabino	Pogon na zadnjih kolesih	L2	H1	3500 ⁵⁾	1835
		L3	H1	3500 ⁵⁾	1860
				3500 ⁶⁾	1975
				4500 ⁶⁾	1975
		L4	H1	3500 ⁶⁾	2005
				4500 ⁶⁾	2005

Model	Pogonska kolesa	Dolžina	Višina strehe	Skupna masa vozila	Lastna masa ³⁾⁴⁾
Mini-bus	Pogon na sprednjih kolesih	L2	H1	3500	1887
		L3	H1	3500	1915

3) Osnovna masa (za vožnjo pripravljeno vozilo) in maksimalna skupna masa vozila (GVW) se povečata pri modelih s paketom za vožnjo po slabih cestah - glejte tipsko ploščico.

4) Najmanjša masa vozila v skladu s homologacijo, vključno z vsemi tekočinami, kompletom orodja in 90% napolnjenim rezervoarjem goriva. Ne vključuje mase voznika in izključljivih opcij, npr. rezervno kolo, predelna stena in stranska drsna vrata. Končna masa se lahko razlikuje glede na specifikacijo vozila, npr. opcije, izključene opcije in dodatna oprema.

5) Z enojnimi zadnjimi kolesi.

6) Z dvojnimi zadnjimi kolesi.

Model	Pogonska kolesa	Dolžina	Višina strehe	Skupna masa vozila	Lastna masa ³⁾⁴⁾
Mini-bus	Pogon na zadnjih kolesih	L2	H1	3500 ⁵⁾	2037
		L3	H1	3500 ⁵⁾	2068
				3500 ⁶⁾	2154
				4500 ⁶⁾	2154
		L4	H1	3500 ⁶⁾	2223
				4500 ⁶⁾	2223
Model	Pogonska kolesa	Dolžina	Višina strehe	Skupna masa vozila	Lastna masa ³⁾⁴⁾
Bus	Pogon na sprednjih kolesih	L3	H2	3900	2493

- 3) Osnovna masa (za vožnjo pripravljeno vozilo) in maksimalna skupna masa vozila (GVW) se povečata pri modelih s paketom za vožnjo po slabih cestah - glejte tipsko ploščico.
- 4) Najmanjša masa vozila v skladu s homologacijo, vključno z vsemi tekočinami, kompletom orodja in 90% napolnjenim rezervoarjem goriva. Ne vključuje mase voznika in izključljivih opcij, npr. rezervno kolo, predelna stena in stranska drsna vrata. Končna masa se lahko razlikuje glede na specifikacijo vozila, npr. opcije, izključene opcije in dodatna oprema.
- 5) Z enojnimi zadnjimi kolesi.
- 6) Z dvojnimi zadnjimi kolesi.

Mere vozila

Van, dvojna kabina

Pogon na sprednjih kolesih

Skupna masa vozila

2800,

3300,

3500

3300,

3500

3500

Velikost

L1

L2

L3

Dolžina [mm]

5048

5548

6198

Širina brez ogledal [mm]

2070

2070

2070

Širina z ogledali [mm]

2470

2470

2470

Višina - neobremenjeno (brez antene) [mm]

2303

–

–

H1

H2

2496/2500⁷⁾2496/2499⁷⁾

2488

H3

–

2745/2749⁷⁾

2744

Medosna razdalja [mm]

3182

3682

4332

Medkolesna razdalja [mm]

1750

1750

1750

Spredaj

Zadaj

1730

1730

1730

7) 3500 GVW.

Van, dvojna kabina	Pogon na zadnjih kolesih		
	3500, 4500	3500, 4500	3500, 4500
Velikost	L3	L3	L4
Dolžina [mm]	6198	6198	6848
Širina brez ogledal [mm]	2070	2070	2070
Širina z ogledali [mm]	2470	2470	2470
Višina - neobremenjeno (brez antene) [mm]	2527 ⁸⁾ /2549 ⁹⁾	2549	2557
H2			
H3	2786 ⁸⁾ /2815 ⁹⁾	2815	2808
Medosna razdalja [mm]	3682	3682	4332
Medkolesna razdalja [mm]	1750	1750	1750
Spredaj			
Zadaj	1730 ⁸⁾ /1612 ⁹⁾	1612	1612

8) Z enojnimi zadnjimi kolesi.

9) Z dvojnimi zadnjimi kolesi.

Combi	Pogon na sprednjih kolesih	
	2800,	2800,
Skupna masa vozila	3500	3500
Velikost	L1	L2
Dolžina [mm]	5048	5548
Širina brez ogledal [mm]	2020	2020
Širina z ogledali [mm]	2470	2470
Višina - neobremenjeno (brez antene) [mm]	2303	–
H1		
H2	–	2502
Medosna razdalja [mm]	3182	3682
Medkolesna razdalja [mm]	1750	1750
Spredaj		
Zadaj	1730	1730

Šasija s kabino	Pogon na sprednjih kolesih		Pogon na zadnjih kolesih				
	3500	3500	3500 ¹⁰⁾	3500 ¹⁰⁾	3500 ¹¹⁾ , 4500	3500 ¹¹⁾ , 4500	3500 ¹¹⁾ , 4500
Velikost	L2	L3	L2	L3	L2	L3	L4
Dolžina [mm]	5643	6293	5643	6293	5819	6192	6842
Širina brez ogledal [mm]	2070	2070	2070	2070	2070	2070	2070
Širina z ogledali [mm]	2470	2470	2470	2470	2470	2470	2470
Višina - neobremenjeno (brez antene) [mm]	2265	2258	2284	2276	2400	2283	2273
H1							
Medosna razdalja [mm]	3682	4332	3682	4332	3682	3682	4332
Medkolesna razdalja [mm]	1750	1750	1750	1750	1750	1750	1750
Spredaj							
Zadaj	1730	1730	1730	1730	1612	1612	1612

¹⁰⁾ Z enojnimi zadnjimi kolesi.

¹¹⁾ Z dvojnimi zadnjimi kolesi.

Mini-bus	Pogon na sprednjih kolesih		Pogon na zadnjih kolesih			
	3500	3500	3500 ¹²⁾	3500 ¹²⁾	3500 ¹³⁾ , 4500	3500 ¹³⁾ , 4500
Velikost	L2	L3	L2	L3	L3	L4
Dolžina [mm]	5643	6293	5643	6293	6192	6842
Širina brez ogledal [mm]	2070	2070	2070	2070	2070	2070
Širina z ogledali [mm]	2470	2470	2470	2470	2470	2470
Višina - neobremenjeno (brez antene) [mm]	2272	2263	2295	2285	2283	2273
H1						
Medosna razdalja [mm]	3682	4332	3682	4332	3682	4332
Medkolesna razdalja [mm]	1750	1750	1750	1750	1750	1750
Spredaj						
Zadaj	1730	1730	1730	1730	1612	1612

¹²⁾ Z enojnimi zadnjimi kolesi.

¹³⁾ Z dvojnimi zadnjimi kolesi.

Platform Cab	Pogon na sprednjih kolesih	
Skupna masa vozila	3500	3500
Velikost	L2	L3
Dolžina [mm]	5530	6180
Širina brez ogledal [mm]	2070	2070
Širina z ogledali [mm]	2470	2470
Višina - neobremenjeno (brez antene) [mm]	2270	2264
H1		
H2	2463	2457
Medosna razdalja [mm]	3682	4332
Medkolesna razdalja [mm]	1750	1750
Spredaj		
Zadaj	1730	1730

180 Tehnični podatki

Bus	Pogon na sprednjih kolesih	Pogon na zadnjih kolesih
Skupna masa vozila	3900	4500
Velikost	L3	L4
Dolžina [mm]	6198	6848
Širina brez ogledal [mm]	2070	2070
Širina z ogledali [mm]	2470	2470
Medosna razdalja [mm]	4332	4332
Višina - neobremenjeno (brez antene) [mm]	2488	–
H2		
H3	–	2808
Medkolesna razdalja [mm]	1750	1750
Spredaj		
Zadaj	1730	1612

Mere tovornega prostora

Van	Pogon na sprednjih kolesih			
	L2	L3		
Dolžina	H2	H3	H2	H3
Višina strehe	3300,			
Skupna masa vozila	3500	3500	3500	3500
Maksimalna višina zadnjih vrat [mm]	1820	1820	1820	1820
Širina zadnjih vrat (merjeno pri tleh) [mm]	1580	1580	1580	1580
Maksimalna višina tovornega prostora [mm]	1894	2144	1894	2144
Maksimalna širina tovornega prostora [mm]	1765	1765	1765	1765
Širina med kolotekoma [mm]	1380	1380	1380	1380
Maksimalna dolžina tal tovornega prostora [mm]	3083	3083	3733	3733

Van	Pogon na zadnjih kolesih					
	L3			L4		
Dolžina	H2		H3		H3	
Višina strehe	H2		H3		H3	
Skupna masa vozila	3500	4500	3500	4500	4500	4500
Maksimalna višina zadnjih vrat [mm]	1724	1724	1724	1724	1724	1724
Širina zadnjih vrat (merjeno pri tleh) [mm]	1580	1580	1580	1580	1580	1580
Maksimalna višina tovornega prostora [mm]	1798	1798	2048	2048	1798	2048
Maksimalna širina tovornega prostora [mm]	1765	1765	1765	1765	1765	1765
Širina med kolotekoma [mm]	1380	1080	1380	1080	1080	1080
Maksimalna dolžina tal tovornega prostora [mm]	3733	3733	3733	3733	4383	4383

Prostornine

Motor	M9T
Motorno olje vključno s filtrom [l]	Pogon na sprednjih kolesih 8,0 Pogon na zadnjih kolesih 8,9
med MIN in MAX oznakama [l]	1,5 - 2,0
Rezervoar goriva, nazivna vrednost [l]	80 ali 105

Tlak v pnevmatikah

Pogon na sprednjih kolesih

Motor	Skupna masa vozila	Pnevmatika	Tlak v pnevmatikah pri maksimalni obremenitvi vozila ¹⁴⁾	
			Spredaj [kPa/bar](psi)	Zadaj [kPa/bar](psi)
M9T	2800	215/65 R16 C	340/3,4 (49)	360/3,6 (52)
	3300	215/65 R16 C	360/3,6 (52)	430/4,3 (62)
	3500	225/65 R16 C	380/3,8 (55)	460/4,6 (68)

Pogon na zadnjih kolesih, enojna zadnja kolesa

Motor	Skupna masa vozila	Pnevmatika	Tlak v pnevmatikah pri maksimalni obremenitvi vozila ¹⁴⁾	
			Spredaj [kPa/bar](psi)	Zadaj [kPa/bar](psi)
M9T	3500	235/65 R16 C	360/3,6 (52)	450/4,5 (65)

Pogon na zadnjih kolesih, dvojna zadnja kolesa

Motor	Skupna masa vozila	Pnevmatika	Tlak v pnevmatikah pri maksimalni obremenitvi vozila ¹⁴⁾	
			Spredaj [kPa/bar](psi)	Zadaj [kPa/bar](psi)
M9T	3500	195/75 R16 C	420/4,2 (61)	420/4,2 (61)
	4500	195/75 R16 C	420/4,2 (61)	420/4,2 (61)

¹⁴⁾ Pnevmatika rezervnega kolesa mora biti napolnjena na najvišji tlak, ki je podan na zgornji tabeli.

Montirne dimenzije opreme za vleko prikolice

<u>Vožnja</u>	<u>Dimenzija A</u>
Pogon na sprednjih kolesih [mm]	1100
Pogon na zadnjih kolesih, enojna zadnja kolesa [mm]	1760
Pogon na zadnjih kolesih, dvojna zadnja kolesa [mm]	1753

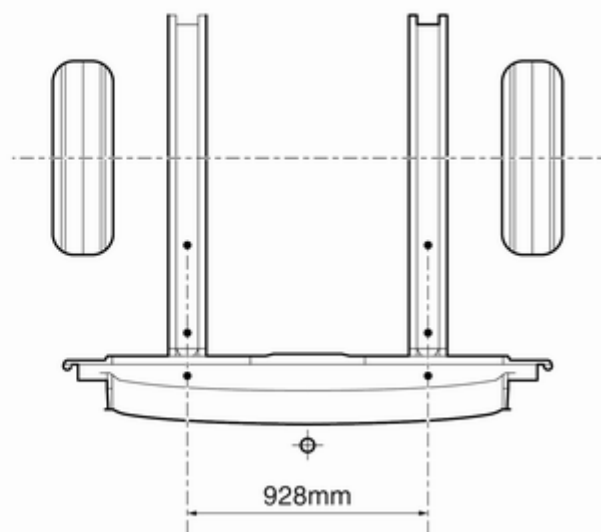
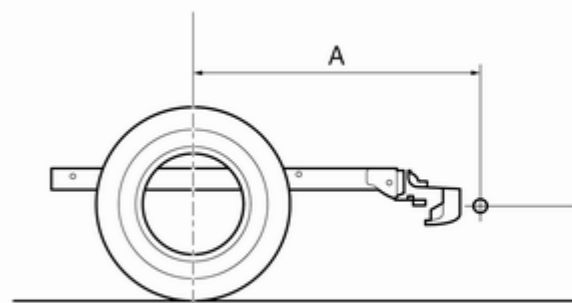

Dodatno sme proizvajalec uporabiti prejete in zbrane diagnostične podatke:

- za potrebna raziskovanja proizvajalca
- za razpolaganje z le-temi, kjer je to potrebno in kjer ostanejo podatki zaupni
- za delitev povzetka podatkov, ki niso vezani na določeno vozilo in so namenjeni nadaljnjim raziskavam organizacije

Prepoznavanje radijske frekvence (RFID)

Tehnologija RFID se uporablja v nekaterih vozilih za funkcije, kot je nadzor tlaka pnevmatik in varnost sistema vžiga. Uporablja se lahko v kombinaciji s sistemi za udobje, kot so daljinski upravljalniki za odklepanje/zaklepanje vrat ter zagon, in oddajniki v vozilih za odpiranje garažnih vrat. Tehnologija RFID v vozilih Opel ne uporablja in beleži osebnih informacij ter se ne povezuje z drugimi sistemi Opel, ki vsebujejo osebne informacije.

Kazalo

A			
Akumulator	131	Dodatni grelec.....	95
Akumulator, zagon s premostitvenimi kabli.....	154	Dolge luči	78, 84
Alarmna naprava	26	Dotakanje goriva	122
Armaturna plošča.....	10	Drsna vrata	23
		Držala za pijačo	57
		Držalo za očala	57
B		E	
Beleženje podatkov vozila in zasebnost.....	186	Električna nastavitvev	29
Bralne luči	87	Električne vtičnice	67
Brisalci/naprava za pranje vetrobranskega stekla	65	Električno pomična drsna vrata....	23
		Električno pomična stekla	30
		Električno pomična stranska stopnica.....	23
C		Elektronska klimatska naprava	92
Car Pass	18	Elektronski stabilnostni program	76, 115
Centralno zaklepanje	19	Elektronsko krmiljeni vozni programi	111
Č		F	
Čiščenje vozila.....	158	Filter dizelskega goriva	132
		Filter sajastih delcev.....	107
D		G	
Daljinski upravljalnik.....	18	Gasilnik	61
Deaktiviranje sovoznikovih varnostnih blazin	46, 74	Globina profila	146
Delovanje klimatske naprave	100	Goriva za dizelske motorje	122
Dimenzije pnevmatik in platišč, zamenjava.....	146	Grelec hladilne tekočine.....	95
Dodatna oprema in preureditve vozila	126		

H

Hladilna tekočina in sredstvo proti zamrznitvi.....	162
Hladilna tekočina motorja	129
Hlajenje sovoznikovega predala	100
Hupa	13, 65

I

Identifikacija motorja.....	166
Identifikacijska številka vozila (številka šasije)	165
Imobilizator	28
Informacije o natovarjanju	62
Izbirna ročica	109
Izhod v sili.....	33
Izpušni plini.....	107

K

Katalizator	107
Klimatska naprava	91
Ključni	18
Kolesa in pnevmatike	145
Komplet za popravilo pnevmatik	147
Kontrolna lučka elektronike motorja	75
Kontrolna lučka emisije motorja ...	75
Kontrolne lučke	72
Konveksna oblika	28

M

Masa vozila	169
Menjalnik	15
Mere vozila	174
Merilnik hitrosti	69
Merilniki.....	69
Merilnik količine goriva	70
Merilnik temperature hladilne tekočine motorja	70
Merilnik vrtljajev motorja	69
Mesta namestitve otroškega sedeža	49
Mikrofilter zraka	100
Montirne dimenzije opreme za vleko prikolice	184
Motorno olje	128, 162, 167

N

Nadzor nivoja motornega olja.....	70
Nadzor prostega teka	102
Napaka	112
Naslon za roko	39
Nastavitev ogledal	8
Nastavitev sedeža	7, 36
Nastavitev volana	9, 64
Nastavitev vzglavnika	8
Nastavljive prezračevalne šobe ...	99
Nasveti za vožnjo.....	101
Nega notranjosti vozila	159

Nega za zunanji izgled.....	158
Nega zunanosti vozila	158
Nenastavljive prezračevalne šobe	100
Nevarnosti, opozorila in svarila	4
Nivo motornega olja.....	70
Nizek nivo goriva	77
Notranje luči	139
Notranje ogledalo.....	30
Notranje prevleke, čiščenje.....	159

O

Oblast nad vozilom	101
Obnova odpadnih vozil	127
Obraba zavornih ploščic.....	76
Obvestila.....	79
Odklepanje vozila	6
Odprta vrata	78
Odzračevanje sistema dizelskega goriva	132
Ogledala.....	28, 30
Ogrevana zunanja ogledala.....	29
Ogrevanje	29, 39
Ogrevanje, prezračevanje, hlajenje	14
Ogrevanje sedeža.....	39
Ogrevanje zadnjega dela potniškega prostora	93
Ogrevano zadnje okno	32
Okrasni pokrovi	146

Oktansko število.....	168	Pasovi.....	41	Prikazovalnik menjalnika	71, 109
Olje.....	128	Pepelniki	68	Prikazovalnik servisnih intervalov	71
Olje, motor.....	162	Pnevmatike	145	Prilagodljivi žarometi	84, 135
Olje, motorno.....	167	Podatki motorjev	168	Priporočene tekočine in maziva	
Olje servo volana.....	130	Podatki vozila.....	167	162, 167
Oljni tlak.....	77	Pokrov motorja	128	Pritrdilna ušesca	59
Opozorila in obvestila o vozilu	79	Položaji kontaktnega stikala	102	Prostornine	182
Opozorilna lučka za pripenjanje		Položaj sedeža	35	Prostor za spravljanje nad glavo .	58
varnostnega pasu	74	Pomnenje delovanja.....	186		
Opozorilni trikotnik	61	Poraba goriva in emisija CO ₂	123	R	
Opozorilno utripanje smernikov ...	85	Potovalni računalnik	81	Radijski daljinski upravljalnik	18
Opozorilo.....	80	Potrebno delo	127	Regulator hitrosti.....	69
Oprema za vleko	124	Povečanje moči	125	Rezervno kolo	152
Orodje	144	Pranje vozila	158	Robotiziran ročni menjalnik	109
Osvetlitev.....	83	Predal pod sedežem	58	Ročna nastavitvev	28
Osvetlitev instrumentov	140	Predgretje	77	Ročna zatemnitev	30
Osvetlitev križišč.....	135	Prednje meglenke	78, 85, 136	Ročna zavora	114
Osvetlitev ob izhodu	88	Prednji smerniki	136	Ročni menjalnik	108
Osvetlitev prtljažnika	87	Pregled armaturne plošče	10	Ročni pomik okenskih stekel	30
Osvetlitev registrske tablice	139	Prekinitev napajanja z		Ročni režim prestavljanja	111
Otroški varnostni sedeži	47	električnim tokom	112		
Otroški varnostni sedeži ISOFIX .	55	Prekinitev napajanja z gorivom v		S	
Otroški varovalni zaklepi	23	potisnem hodu	103	Samodejni vklop luči	83
Oznake na pnevmatikah	145	Preklapljanje	29	Samodejno zaklepanje	22
		Preklop v višjo prestavo.....	76	Senčniki	32
P		Prepoznavanje radijske		Servisiranje	100, 161
Parkiranje	17, 105	frekvence (RFID).....	187	Servisne informacije	161
Parkirna zavora - glejte Ročna		Prezračevanje.....	90	Shranjevanje v armaturni plošči . .	56
zavora.....	114	Pribor za prvo pomoč	61	Shranjevanje vozila	126
Parkirni pomočnik	119				

Signaliziranje menjave voznega pasu	85	Srednji shranjevalni prostori	57	Trojni informacijski prikazovalnik .	79
Simboli	4	Sredinska visoko nameščena zavorna luč	138	Trotočkovni varnostni pasovi	42
Sistemi brisanja in pranja	14	Sredstvo proti zamrzovanju.....	129	U	
Sistem krmiljenja klime zadaj	94	Stekla.....	30	Ultrazvočni parkirni pomočnik.....	119
Sistem ogrevanja in prezračevanja	90	Steklena streha	33	Uporaba pnevmatik in koles drugih dimenzij	146
Sistem polnjenja	75	Stikalo luči	83	Uporaba teh navodil	3
Sistem proti blokiranju koles	113	Stranski smerniki	137	Upravna stikala na volanu	64, 65
Sistem proti blokiranju koles (ABS)	76	Strešni prtljažnik	62	Ura	67
Sistem proti zdrsni pogonskih koles	114	Stropne luči	86	Ustavite motor	75
Sistem sprednjih varnostnih blazin	45	Svetlobni blisk	84	Uvod	3
Sistem Stop-start.....	77, 103	Š		V	
Sistem stranskih varnostnih blazin	45	Škatla varovalk.....	142	Varnostna mreža	61
Sistem urejanja prtljage	59	Škatla z varovalkami na armaturni plošči	142	Varnostni pas	8
Sistem varnostnih blazin	44	Škatla z varovalkami v motornem prostoru	142	Varnostni pasovi	41
Sistem varnostnih blazin in zategovalnikov varnostnih pasov	74	Števec prevoženih kilometrov	69	Varovalke	141
Smernik	74	T		Varovalni zaklep proti kraji (zapah)	26
Snežne verige	147	Tahograf.....	78, 82	Vhod zraka	100
Sovoznikov predal	57	Tehnični podatki.....	168	Višinska nastavitve svetlobnega snopa žarometov	84
Specifični podatki vozila	3	Tekočina za pranje	130	Vlečna kljuka.....	124
Speljevanje	16	Temperatura hladilne tekočine motorja	76	Vlečno ušesce.....	156
Splošne informacije	123	Tempomat	78, 116	Vleka drugega vozila	157
		Tipška ploščica	166	Vleka prikolice.....	124
		Tlak motornega olja	77	Vleka vozila	156
		Tlak v pnevmatikah	145, 183	Voda v filtru goriva	77

Vozne lastnosti, nasveti za vleko	123
Voznikov informacijski zaslon	79
Vpeljavanje novega vozila	101
Vpenjalne točke Top-tether.....	55
Vzglavniki	34
Vzmeten sedež.....	36
Vzratna kamera	121
Vzratne luči	86
Vžigalnik	68
Z	
Zadnja meglenka	78
Zadnja okna	31
Zadnja vrata	25
Zadnje luči	137
Zadnje meglenke	86
Zadnji sedeži	40
Zagon motorja	102, 109
Zagon z zunanjim akumulatorjem	154
Zamenjava kolesa	150
Zamenjava metlic brisalcev	133
Zamenjava pnevmatik.....	150
Zamenjava žarnic	133
Zarosene zasloneke žarometov	86
Zasloneke žarometov.....	86
Zavore	113, 130
Zavorna tekočina	131

Zavorna tekočina in tekočina sklopke.....	162
Zavorni pomočnik	114
Zavorni sistem	76
Zimske pnevmatike	145
Zračno vzmetenje	105
Zunanja ogledala.....	28
Zunanja osvetlitev	12
Zunanja temperatura	66
Zunanje luči	78
Zvočna opozorila	80

Ž

Žarometi.....	84, 133
Žarometi za vožnjo v tujini	84

Copyright by ADAM OPEL AG, Rüsselsheim, Germany.

Vse informacije, ki jih vsebuje ta priročnik, so veljavne na spodaj navedeni datum. Podjetje Adam Opel AG si pridržuje pravico do sprememb v tehničnih specifikacijah, lastnostih in oblikovanju vozil, ki odstopajo od informacij v tem priročniku, kakor tudi pravico, da spremeni sam priročnik.

Izdaja: maj 2012, ADAM OPEL AG, Rüsselsheim.

Natisnjeno na papirju, beljenemu brez klora.

KTA-2683/4-sl

05/2012

