

Opel Vivaro

Uporabniški priročnik



Wir lieben Autos.



Vsebina

Uvod	2
Kratko in jedrnatو	6
Ključī, vrata, okna	18
Sedeži in varnostni sistemi	32
Prostori za spravljanje	53
Instrumenti in upravni elementi	58
Osvetlitev	79
Ogrevanje, prezračevanje, hlajenje	84
Vožnja in rokovanje	93
Nega vozila	115
Vzdrževanje in servisiranje	147
Tehnični podatki	151
Informacija za stranko	164
Kazalo	166

Uvod

Gorivo	Označba	<input type="text"/>		
Motorno olje	Kakovost	<input type="text"/>		
	Viskoznost	<input type="text"/>		
Tlak v pnevmatikah	Dimenzija pnevmatike		Spredaj	Zadaj
	Letne pnevmatike	<input type="text"/>	<input type="text"/>	<input type="text"/>
	Zimske pnevmatike	<input type="text"/>	<input type="text"/>	<input type="text"/>
Mase	Razmerje skupne mase vozila	<input type="text"/>		
	- Lastna masa vozila - osnovni model	<input type="text"/>		
	- Dodatna masa	<input type="text"/>		
	- Težja oprema	<input type="text"/>		
	= Obremenitev	<input type="text"/>		

Specifični podatki vozila

Prosimo, vnesite podatke Vašega vozila v označena polja, da bodo potrebne informacije v trenutku na razpolago. Te informacije so na voljo v poglavju "Servisni pregledi in vzdrževanje", "Tehnični podatki" in na tipski ploščici vozila.

Uvod

Vaše vozilo je idealna kombinacija v prihodnost usmerjene tehnike, prepričljive varnosti, prijaznosti do okolja in ekonomičnosti.

V tem priročniku boste našli vse potrebne informacije za vašo varno, udobno in učinkovito vožnjo.

Informirajte vaše sopotnike v vozilu o mogoči nevarnosti in nevarnosti poškodb pri neprimernem ravnanju z vozilom.

Vedno upoštevajte zakonske predpise v državah, kjer potujete. Predpisi v posameznih državah se utegnejo razlikovati s podatki v teh Navodilih za uporabo.

Kadar ta navodila navajajo obisk servisne delavnice, priporočajo Opel Partnerja.

Vsi Opel Partnerji zagotavljajo prvovrstne storitve po zmernih cenah. Izkušeni strokovnjaki so bili izšolani v Oplovih tehničnih centrih in delajo po posebnih Oplovih predpisih.

Literatura za lastnika naj bo vedno pri roki v sovoznikovem predalu (predal za rokavice).

Uporaba teh navodil

- Ta priročnik opisuje vse lastnosti in možno opremo, ki je na voljo za ta model. **Določeni opisi, vključno z opisom prikazovalnika in funkcij menijev se morda ne nanašajo na Vaše vozilo zaradi različne izvedenke modela, specifikacij države, posebne opreme ali dodatne opreme.**
- Za uvodne informacije v poglavju "Kratko in jedrnato".
- Potrebne informacije najdete v vsebinskem kazalu z označenimi posameznimi odseki na začetku teh Navodil za uporabo.

- Stvarno kazalo olajša iskanje specifičnih informacij.
- Ta Navodila za uporabo se navezujejo na vozila z volanom na levi strani. Delovanje volil z volanom na desni strani je podobno.
- Navodila za uporabo vsebujejo interne številke motorjev. Ustrezne prodajne oznake najdete v odseku "Tehnični podatki".
- Priporočene smeri v opisih, kot so levo ali desno, naprej ali nazaj vedno označujejo smer glede na smer vožnje.
- Besedilo na zaslonu prikazovalnika morda ne more biti izpisano v Vašem jeziku.
- Obvestila in opozorila na zaslonu ali na etiketah so napisana z **odebeljenimi** črkami.

Nevarnosti, opozorila in svarila

Nevarnost

Besedilo, označeno z  **Nevarnost** navaja informacijo o tveganosti oz. nevarnosti nesreče ali poškodbe. Neupoštevanje teh navodil utegne ogroziti življenje.



Opozorilo

Besedilo, označeno z  **Opozorilo** navaja informacijo o tveganosti oz. nevarnosti nesreče ali poškodbe. Neupoštevanje teh informacij lahko privede do poškodb.

Svarilo

Besedilo označeno s **Svarilo** navaja informacije o možnosti poškodb vozila. Neupoštevanje teh informacij lahko privede do poškodb vozila.

Simboli

Napotek na stran je označen s .  pomeni "glejte stran".

Obilico prijetne in varne vožnje Vam želi

Adam Opel AG

Kratko in jedrnato

Uvodne informacije glede uporabe

Odklepanje vozila

Odklepanje s ključem



Obrnite ključ v ključavnici voznikovih vrat. Odprite vrata s potegom kljuke na vratih.

Odklepanje z daljinskim upravljalnikom



Za odklepanje vozila pritisnite (ali pritisnite in pridržite) gumb .

Daljinski upravljalnik ⇨ 18,
Centralno zaklepanje ⇨ 20,
Prtljažnik ⇨ 25.

Nastavitev sedeža

Položaj sedeža

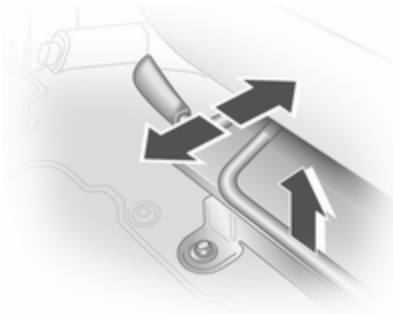

Potegnite ročico, pomaknite sedež, sprostite ročico.

Položaj sedeža ⇨ 33, Nastavitev sedeža ⇨ 34.

⚠ Nevarnost

Ne sedite manj kot 25 cm od volanskega obroča - zaradi dosega varnostne blazine.

Sedežna naslonjala

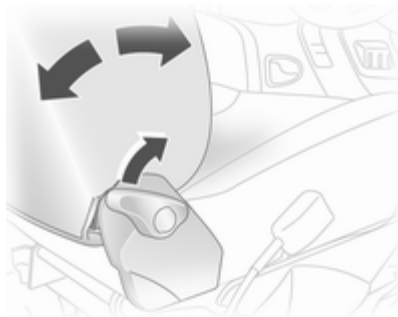

Potegnite vzvod, nastavite naklon in sprostite vzvod. Sedež naj se primerno zaskoči. Pri nastavljanju naslonjala razbremenite.

Položaj sedeža ⇨ 33, Nastavitev sedeža ⇨ 34.

Višina sedeža

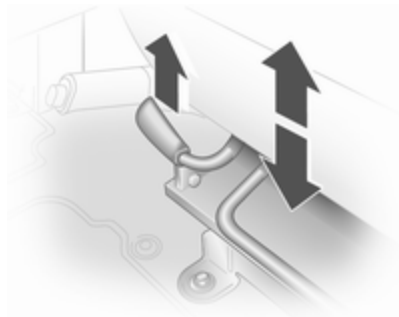

Dvignite vzvod in s težo telesa znižajte sedež ali pa sedež dvignite tako, da ga razbremenite.

Položaj sedeža ⇨ 33, Nastavitev sedeža ⇨ 34.

Nastavitev vzglavnika

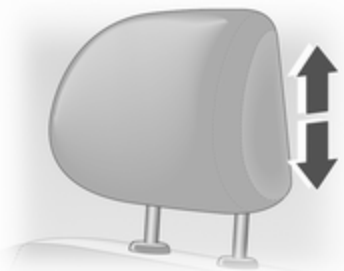

Dvignite ali spustite vzglavnik do zelene višine.

Vzglavniki ⇨ 32.

Varnostni pas



Izvalcite varnostni pas in ga zataknete v zaklep. Bočni del pasu ne sme biti zviti na nobenem delu in se mora tesno prilegati k telesu. Naslonjalo naj ne bo nagnjeno preveč nazaj (priporočen kot nagiba: največ 25°).

Pas odpnete s pritiskom na rdečo tipko na zaklepu.

Položaj sedeža ⇨ 33, Varnostni pasovi ⇨ 39, Sistem varnostnih blazin ⇨ 42.

Nastavitev ogledal

Notranje ogledalo

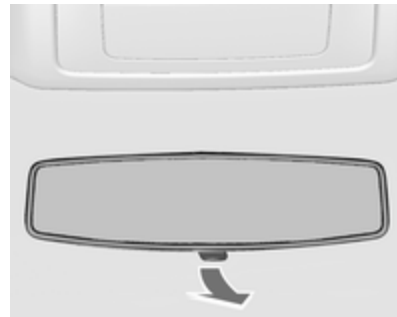

Z ročico na spodnji strani lahko premaknete ogledalo v položaj, ki ponoči zmanjša bleščanje žarometov vozil za Vami.

Notranje ogledalo ⇨ 30.

Zunanja ogledala

Ročna nastavitvev

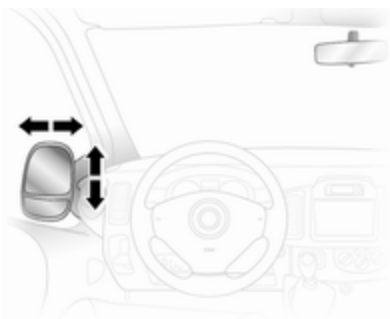

Pomaknite ogledalo v želeno smer.
Zunanja ogledala ⇨ 28.

Električna nastavitvev



Izberite zunanje ogledalo in ga nastavite.

Konveksno zunanje ogledalo ⇨ 28,
Električno nastavljanje ⇨ 29,
Preklop zunanjih ogledal ⇨ 29,
Ogrevana zunanja ogledala ⇨ 29.

Nastavitvev volana

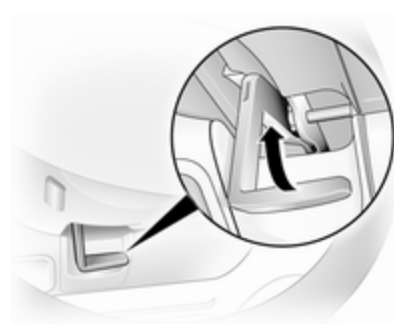

Sprostite ročico, nastavite volan, zatakните ročico v zavarovan položaj.

Volana ne nastavljajte pri premikajočem vozilu in/ali blokiranem volanu.

Sistem varnostnih blazin ⇨ 42,
Položaji kontaktne g stikala ⇨ 94.

Pregled armaturne plošče

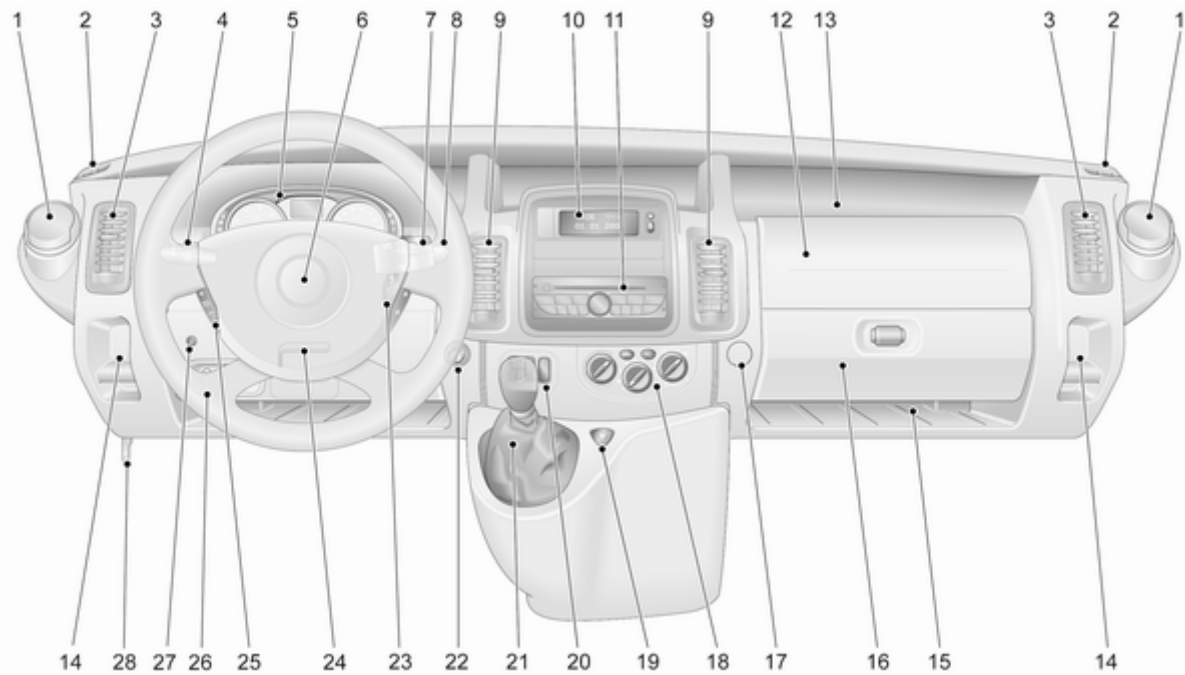





1	Pepelnik	63	6	Hupa	59	19	Opozorilno utripanje smernikov	81
	Držala za pijačo	53		Voznikova varnostna blazina	43	20	Centralno zaklepanje	20
	Škatla varovalk	129	7	Upravna stikala na volanu ...	59		Ogrevana zunanja ogledala ..	29
2	Nenastavljive prezračevalne šobe	91	8	Brisalci/naprava za pranje vetrobranskega stekla	59		Ogrevano zadnje steklo	31
3	Stranske prezračevalne šobe	91		Sistem pranja in brisanja zadnjega stekla	60		Robotiziran ročni menjalnik, Zimski in tovorni režim	99
4	Stikalo luči	79		Potovalni računalnik	76		Tempomat, omejevalnik hitrosti	105
	Zadnja meglenka	82	9	Sredinske prezračevalne šobe	91	21	Prestavna ročica, ročni menjalnik	97
	Prednje meglenke	81	10	Trojni informacijski prikazovalnik	74		Robotiziran ročni menjalnik ...	97
	Osvetlitev ob izhodu	83	11	Tahograf	91	22	Električna vtičnica	62
	Signaliziranje menjave voznega pasu	81	12	Sprednji varnostni blazini	43		Vžigalnik	62
	Stranske luči	79	13	Predal za spravljanje	53	23	Kontaktna ključavnica z zaklepom volana	94
	Žarometi, svetlobni blisk, kratke in dolge luči	80	14	Odlagalnik za kovance	53	24	Nastavitev volana	58
5	Instrumenti	63	15	Predal za spravljanje	53	25	Upravna stikala na volanu ...	58
	Informacijski center voznika	73	16	Sovoznikov predal	53		Tempomat	105
	Prikazovalnik menjalnika	66	17	Pomožni kavelj	10			
			18	Elektronska klimatska naprava	84			

26	Ultrazvočni parkirni pomočnik	108
	Višinska nastavitve svetlobnega snopa žarometov	80
	Elektronski stabilnostni program	104
	Traction Control sistem	103
27	Dodatni grelec	87
28	Sprostitveni vzvod za odpiranje pokrova motornega prostora	116

Zunanja osvetlitev



Vrtenje stikala luči



- O** = Izklop
-  = Stranske luči
-  = Žarometi
-  = Prednje meglenke
-  = Prednje in zadnje meglenke

Osvetlitev ↻ 79, Samodejni vklop luči ↻ 79, Opozorilo o prižganih žarometih ↻ 75.

Prednje in zadnje meglenke



Vrtenje stikala luči

-  = Prednje meglenke
-  = Prednje in zadnje meglenke

Svetlobni blisk, kratke in dolge luči

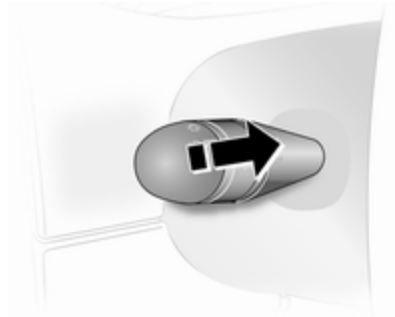

Potegnite stikalo.

Dolge luči ⇨ 80, Svetlobni blisk
⇨ 80.

Signaliziranje menjave voznega pasu

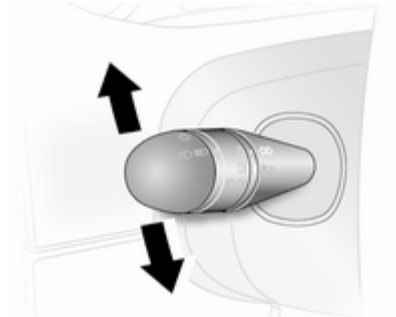

Ročico potisnite = desni smerniki
navzgor
Ročico potisnite = levi smerniki
navzdol

Signaliziranje smeri in menjava
voznega pasu ⇨ 81.

Opozorilno utripanje smernikov



Vklop z gumbom ▲.

Opozorilno utripanje smernikov
⇨ 81.

Hupa



Pritisnite .

Sistemi brisanja in pranja

Brisalci vetrobranskega stekla

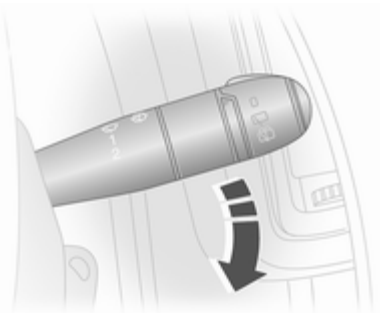

 = intervalno brisanje
(v presledkih)

1 = počasno zvezno brisanje

2 = hitro zvezno brisanje

Metlice brisalcev ⇨ 59, Zamenjava metlic brisalcev ⇨ 124.

Sistem za pranje vetrobranskega stekla in žarometov

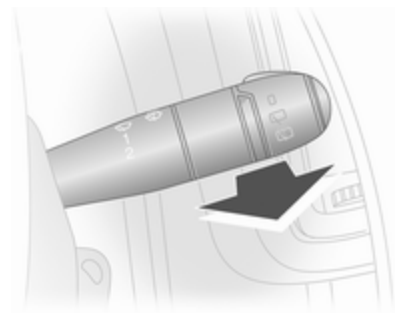

Potegnite stikalo.

na kratko = brisalci obrišejo steklo enkrat



dalj časa = šobe poškrpijo vetrobransko steklo, obenem brisalci nekajkrat obrišejo steklo

Pranje vetrobranskega stekla in žarometov ⇨ 59, Zamenjava metlic brisalcev ⇨ 124, Tekočina za pranje ⇨ 121.

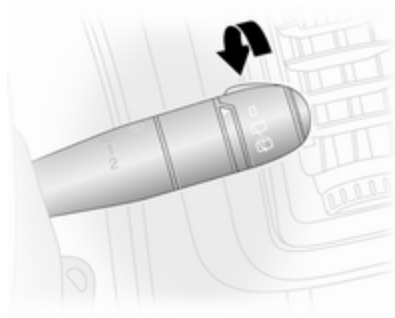
Sistem pranja in brisanja zadnjega stekla



Obrnite stikalo.

- 0 = izklop
-  = brisanje
-  = pranje

Brisanje in pranje zadnjega stekla
 ↗ 60, Zamenjava metlice brisalca
 ↗ 124, Tekočina za pranje ↗ 121.

Ogrevanje, prezračevanje, hlajenje

Ogrevano zadnje steklo in zunanja ogledala



Ogrevanje vklopite s pritiskom tipke .

Ogrevana zunanja ogledala ↗ 29,
 Ogrevano zadnje steklo ↗ 31.

Sušenje in odmrzovanje stekel



Porazdelitev zraka v .

Temperaturno stikalo nastavite v najtoplejše območje.

Stikalo ventilatorja obrnite na najvišjo stopnjo.

Vključite hlajenje **AC**.

Vključite ogrevanje zadnjega stekla .

Ogrevanje, prezračevanje, hlajenje
 ↗ 84.

Menjalnik

Ročni menjalnik

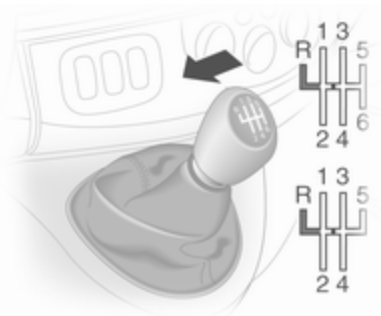

Vzratna prestava: ko vozilo miruje, pritisnite pedal sklopke, tako počakajte 3 sekunde, potegnite vzvod (pušo) navzgor in prestavite.

Če ni možno prestaviti v vzratno prestavo, ponovno pomaknite ročico v prosti tek, sprostite in še enkrat pritisnite pedal sklopke ter nato ponovno prestavite v vzratno prestavo.

Ročni menjalnik ⇨ 97.

Robotiziran ročni menjalnik

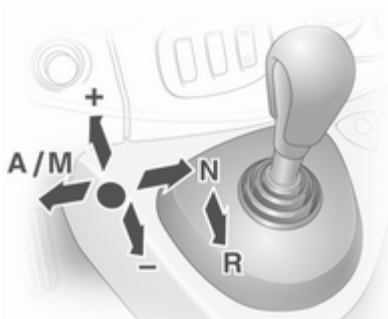

- N** = nevtralno – prosti tek
- = vožnja
- +** = višja prestava
- = nižja prestava
- A/M** = preklapljanje med avtomatskim in ročnim načinom prestavljanja
- R** = vzratna prestava

Robotiziran ročni menjalnik ⇨ 97.

Speljevanje

Pred pričetkom vožnje preverite:

- stanje pnevmatik in tlak v pnevmatikah ⇨ 132, ⇨ 162,
- nivo motornega olja in ostalih tekočin ⇨ 117,
- ali so vsa stekla, ogledala, luči in registrski tablici čisti in na njih ni snega ali ledu ter ali pravilno delujejo,
- pravilno nastavitve sedežev, varnostnih pasov in vzratnih ogledal ⇨ 29, ⇨ 33, ⇨ 40,
- delovanje zavor pri nizki hitrosti, posebej če so zavore mokre.

Zagon motorja

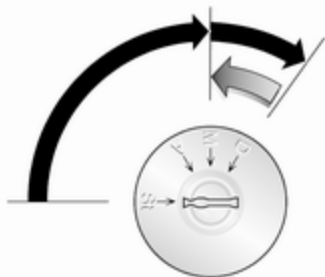

- Ključ obrnite v položaj **A**;
- malce zavrtite volan, da se sprost zaklep volana;
- pritisnite zavorni pedal in pedal sklopke;
- ne dodajajte plina;
- dizelski motorji: obrnite ključ do položaja **M** za predgretje, dokler kontrolna lučka  na vozniškem informacijskem zaslonu ne ugasne;
- ključ obrnite do položaja **D** in ga sprostite.

Zagon motorja ⇨ 94.

Parkiranje

- Vedno zategnite ročno zavoro brez pritiskanja sprostitvenega gumba. Na klancu zategnite ročno zavoro trdno, kolikor je mogoče. Istočasno pritisnite zavorni pedal, da bi zmanjšali delovno silo ročne zavore.
- Izklopite motor. Ključ obrnite v položaj **St** in ga izvlecite iz kontaktne ključavnice. Obrnite volan do zaskoka.
- Pri parkiranju na ravni površini ali na klancu navzgor prestavite v prvo prestavo še pred izključitvijo kontakta. Na klancu navzgor obrnite kolesa proti cestišču. Pri parkiranju na ravni površini ali na klancu navzdol prestavite v vzvratno prestavo še pred izključitvijo kontakta. Na klancu navzdol obrnite kolesa stran od cestišča.
- Zaklenite vozilo in vključite alarmno napravo ⇨ 26 s tipko  na daljinskem upravljalniku.

- Vozila ne parkirajte na vnetljivih površinah. Vroča izpušna cev lahko zaneti vnetljivo površino.
- Zaprite okna.
- Hladilni ventilator lahko deluje tudi po izklopu motorja ⇨ 116.
- Po vožnji z visokim številom vrtljajev ali z visoko obremenitvijo motorja, pustite pred izklopom motor obratovati še 30 sekund na prostem teku, da bi zaščitili turbo polnilec.

Ključ, ključavnice ⇨ 18.

Priprava vozila na daljše mirovanje ⇨ 115.

Ključni, vrata, okna

Ključni, ključavnice	18
Vrata	24
Varnost vozila	26
Zunanja ogledala	28
Notranje ogledalo	30
Stekla	30

Ključni, ključavnice

Ključni

Nadomestni ključni

Kodne številke najdete na ključni ali na privesku.

Pri naročanju nadomestnega ključni je potrebno navesti številko ključni, ker je ključni del zapore zagona motorja.

Ključavnice ↪ 144.

Car Pass

Na identifikacijski kartici vozila (Car Pass) so izpisani vsi podatki vozila, zato to kartico hranite na varnem mestu.

Ko pripeljete vozilo v servisno delavnico, so podatki vozila na Car Pass kartici potrebni za izvajanje določenih del.

Radijski daljinski upravljalnik



Z njim lahko upravljate naslednje:

- Centralno zaklepanje
- Varovalni zaklep proti kraji
- Alarmna naprava

Ovisno od modela je vozilo lahko opremljeno z 2-gumbnim ali s 3-gumbnim daljinskim upravljalnikom.

Radijski daljinski upravljalnik ima doomet približno 5 m. Domet se lahko tudi skrajša zaradi zasenčenja in odboja radijskih valov. Opozorilno utripanje potrdi reakcijo.

Z daljinskim upravljalnikom ravnajte previdno in ga varujte pred vlago ter visokimi temperaturami, izogibajte se tudi nepotrebni uporabi.

Napaka

Če daljinsko upravljanje centralnega zaklepanja ni možno, utegnejo za to biti naslednji vzroki:

- Presežen doomet
- Nizka napetost baterije
- Pogosto, zaporedno pritiskanje tipk upravljalnika izven sprejemnega dometa, kar zahteva ponovno sinhroniziranje v servisni delavnici
- Prenasičenost z radijskimi valovi, ki jih oddajajo močni zunanji radijski oddajniki

Odklepanje ⇨ 20.

Zamenjava baterije daljinskega upravljalnika

Baterijo zamenjajte takoj, ko se doomet daljinskega upravljalnika skrajša.



Baterije in akumulatorji ne spadajo med hišne odpadke. Odlagajte jih na primerni reciklažni zbiralni točki.

2-gumbni daljinski upravljalnik



Odprite prostor za baterijo: v odprtino vstavite izvijač in ga zasukajte.

Zamenjajte baterijo (tip baterije CR 2016). Pazite na pravilno vstavitve nove baterije.

Namestite obe polovici pokrova tako, da sta pravilno zaskočeni.

3-gumbni daljinski upravljalnik



Odvijte vijak in odprite prostor za baterijo: v odprtino vstavite izvijač in ga zasukajte.

Zamenjajte baterijo (tip baterije CR 2016). Pazite na pravilno vstavitve nove baterije.

Namestite obe polovici pokrova tako, da sta pravilno zaskočeni.

Namestite in privijte vijak.

Centralno zaklepanje

Odklenejo se zaklepi prednjih vrat, drsnih stranskih vrat, prtljažnika in lopute za dolivanje goriva.

S 3-gumbnim daljinskim upravljalnikom je mogoče ločeno odkleniti in zakleniti prednja vrata ter drsna vrata in prtljažnik.

Iz varnostnih razlogov se vozila ne da zakleniti, če je ključ vstavljen v kontaktno ključavnico.

Odklepanje vozila



Odklepanje s ključem

Obrnite ključ v ključavnici voznikovih vrat proti prednjemu koncu vozila.

Odklepanje z daljinskim upravljalnikom 2









Odvisno od konfiguracije vozila:

- Pritisnite tipko : Odklenejo se vsa vrata in prtljažnik.
- Za odklepanje prednjih vrat enkrat pritisnite gumb . Za odklepanje vseh vrat in prtljažnika pritisnite  dvakrat.

Odklepanje z daljinskim upravljalnikom 3



Odvisno od konfiguracije vozila:

- Pritisnite tipko : Odklenejo se prednja vrata. pridržite pritisnjeno tipko : Odklenejo se vsa vrata in prtljažnik.
- Pritisnite tipko : Odklenejo se prednja vrata in drsna vrata. Pridržite pritisnjeno tipko : Odklenejo se vsa vrata in prtljažnik.
- Pritisnite tipko : Odklenejo se samo voznikova vrata. Pridržite pritisnjeno stikalo : Odklenejo se vsa vrata in prtljažnik.

Če v roku 30-ih sekund (približno) po odklepanju ne odprete nobenih od vrat vozila, se vozilo samodejno zaklene.

Zaklepanje vozila

Zaprte vrata, prtljažnik in loputo rezervoarja goriva. Če vrata niso dobro zaprta, sistem centralnega zaklepanja vrat ne bo zaklenil.



Zaklepanje s ključem

Obrnite ključ v ključavnici voznikovih vrat proti zadnjemu koncu vozila.

Zaklepanje z daljinskim upravljalnikom 2



Odvisno od konfiguracije vozila:

- Kratak pritisk na gumb : Zaklenejo se vsa vrata in prtljažnik.
- Za zaklepanje prednjih vrat enkrat pritisnite gumb . Za zaklepanje vseh vrat in prtljažnika pritisnite  dvakrat.

Zaklepanje z daljinskim upravljalnikom 3



- Kratak pritisk na gumb : Zaklenejo se vsa vrata in prtljažnik.

Opomba

Če je vgrajen sistem za alarmni nadzor potniške kabine ↗ 26 ga lahko izključite tako, da pritisnete in pridržite gumb  (v potrditev se oglasi zvočni signal).





Če to storite nenamerno, ponovno odklenite vrata in s kratkim pritiskom na gumb  zaklenite vozilo.

Prtljažnik

Zaklepanje in odklepanje prtljažnika z 2-gumbnim daljinskim upravljalnikom





Odvisno od konfiguracije vozila:

- Enkratni pritisk na gumb  ali : prtljažnik se zaklene ali odklene.
- Dvakratni pritisk na gumb  ali : prtljažnik se zaklene ali odklene.

Zaklepanje in odklepanje prtljažnika s 3-gumbnim daljinskim upravljalnikom



Odvisno od konfiguracije vozila:

- Pritisnite tipko : prtljažnik se zaklene ali odklene.
- Pritisnite tipko : prtljažnik in stranska drsna vrata se zaklenejo ali odklenejo.

Stikalo za centralno zaklepanje

Za zaklepanje in odklepanje vrat, prtljažnika in lopute rezervoarja goriva iz potniškega prostora.



Pritisk stikala:

 = zaklepanje

 = odklepanje

Vrata z zapahom

Določene izvedenke imajo ključavnice tovornega prostora, ki so za dodatno varnost ločeno upravljane.

Pri vratih z zapahom je mogoče vrata zakleniti in odkleniti z daljinskim upravljalnikom, medtem ko je prtljažnik potrebno odpreti ročno z obratom ključa v ključavnici.

Samodejno zaklepanje

Samodejno zaklepanje po speljevanju

Ta varnostna funkcija samodejno zaklene vrata, prtljažnik in loputo rezervoarja goriva takoj, ko vozilo spelje.

Vklop

Pri vključenem kontaktu pritisnite in pridržite  na stikalu za centralno zaklepanje, približno za 5 sekund. Ko je funkcija vključena, se v potrditev oglasi zvočni signal.

Izklop

Pri vključenem kontaktu pritisnite in pridržite  na stikalu za centralno zaklepanje, približno za 5 sekund. Ko je funkcija izključena, se v potrditev oglasi zvočni signal.

Otroški varovalni zaklepi



Opozorilo

Kadarkoli prevažate na zadnjih sedežih otroke, uporabite varovalo.

Varovalni zaklep za otroke na stranskih drsnih vratih se nahaja na zadnjem robu vrat.

Zaklep na zadnjih vratih obrnite s ključem ali izvijačem iz navpičnega položaja v vodoravnega. Vrat od

znotraj ni mogoče odpreti. Za deaktiviranje otroških varoval obrnite zaklepe nazaj v navpični položaj.

Vrata

Drсна vrata



Pred pričetkom vožnje se prepričajte, ali so vrata primerno zaprta.

Vrata lahko zaklenete z notranje strani vozila s stikalom za centralno zaklepanje.

Zadnja vrata

Odpiranje levega krila vrat: potegnite zunanjo kljuko. Z notranje strani odprete vrata s potegom notranje kljuke.

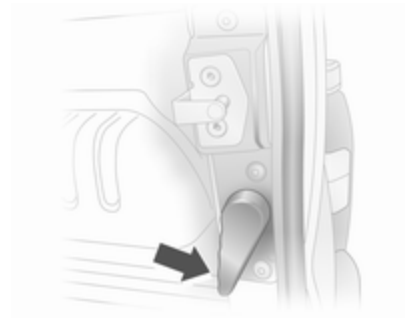

Desno krilo zadnjih vrat odprete z uporabo ročice.

⚠ Opozorilo

Če so odprta zadnja vrata in, če je vozilo parkirano ob cesti, utegnejo biti zadnje luči zasenčene.

Ostale udeležence v prometu opozorite o prisotnosti Vašega vozila na cesti: uporabite varnostni trikotnik ali kakšen drug pripomoček, ki ustreza prometnim zakonom države.



Omejevalniki zadržijo vrata v odprtem položaju pod kotom 90°. Da bi mogli odpreti vrata za 180° ali več, potegnite sprostivne kljuke in odprite vrata do zelenega položaja.

⚠ Opozorilo

Prepričajte se ali so vrata s povečanim odpirnim kotom primerno zavarovana v odprtem položaju.

Odprta vrata utegne močnejši veter treščiti ob vozilo.

Vedno najprej zaprite desno krilo zadnjih vrat, nato pa šele levega.

Prtljažnik

Vrata prtljažnika

Odpiranje



Po odklepanju z radijskim daljinskim upravljalnikom pritisnite gumb na vratih prtljažnika in dvignite vrata do konca navzgor.

Zadnja vrata lahko odprete tudi z notranje strani s pritiskom notranjega sprostivnega vzvoda navzdol.

Opomba

V zelo hladnih razmerah se lahko zmanjša učinek hidravličnih opornikov za lažje odpiranje vrat prtljažnika.

Centralno zaklepanje ⇨ 20.

Zapiranje

Vrata zapirajte s pomočjo traku na notranji strani. Prepričajte se, ali so vrata primerno zaprta.

Centralno zaklepanje ⇨ 20.

Splošni nasveti pri odpiranju električno pomičnih vrat prtljažnika

⚠ Opozorilo

Ne prevažajte daljših predmetov z odprtimi ali prislonjenimi vrati prtljažnika, saj utegnejo zaradi vrtnčenja zraka v potniški prostor vozila prodirati strupeni izpušni plini.

Svarilo

Pred odpiranjem zadnjih vrat se prepričajte, ali je zgoraj in zadaj za to dovolj prostora (najmanj 2,15 m).

Varnost vozila

Varovalni zaklep proti kraji (zapah)

⚠ Opozorilo

Sistema ne vključujte, če so v vozilu potniki! Odklepanje od znotraj v tem primeru ni možno.

Sistem izvrši varnostno zaklepanje vseh vrat in vrat prtljažnika.

Vsa vrata in vrata prtljažnika morajo biti zaprta, če ne funkcija ne deluje.

Opomba

Varovalnega zaklepa proti kraji (zapaha) ni mogoče aktivirati, če so vključene varnostne utripalke ali stranske luči.

Vključitev/izključitev s stikalom za centralno zaklepanje ni mogoča.

Aktiviranje



Dvakrat pritisnite gumb .

- ali -

Ključ v ključavnici voznikovih vrat obrnite proti zadnjemu delu vozila dvakrat

Deaktiviranje

Odklenite vrata s ključem ali gumbom  na daljinskem upravljalniku.

Alarmna naprava

Alarmna naprava deluje skupaj s centralnim zaklepanjem.

Nadzoruje:

- Vrata, vrata prtljažnika, pokrov motornega prostora
- Potniški prostor
- Prtljažnik
- Naklon vozila, npr. pri dviganju
- Kontakt
- Prekinitev napajanja alarmne sirene

Aktiviranje

Vsa vrata in pokrov motorja morajo biti zaprti.



Za aktiviranje alarmne naprave pritisnite gumb . V potrditev aktiviranja dvakrat utripnejo varnostne utripalke.

Če varnostne utripalke pri vključitvi ne utripnejo, pomeni, da ena izmed vrat ali pokrov motornega prostora niso primerno zaprti.

Deaktiviranje

Alarmna naprava se deaktivira z odklepanjem vozila ali z vključitvijo kontakta vžiga. V potrditev deaktiviranja dvakrat utripnejo varnostne utripalke.

Opomba

Če se je sprožil alarm, odklepanje vozila s ključem ne ugasne alarmne sirene. Za izklop sirene vključite kontakt vžiga. Če alarm ni bil sprožen, varnostne utripalke po deaktiviranju ne bodo utripale.

Vključitev z izključitvijo nadziranja potniškega prostora

Nadziranje potniškega prostora izklopite npr., če v njem pustite žival ali če je dodatni grelec 87 nastavljen za vklop s časovnikom ali daljinskim upravljalnikom.



Pritisnite in pridržite gumb ; v potrditev se oglasi zvočni signal.

To stanje se ohrani, dokler ne odklenete vrat.

Sprožitve alarma

Ob sprožitvi se oglasi alarm z ločeno napajano sireno skupaj z opozorilnim utripanjem. Pri sprožitvi alarma se vključi lahko le določeno število elementov sistema in le za določen čas (odvisno od dopuščanja zakona).

V primeru odklopa akumulatorja ali prekinitve električnega napajanja se sproži alarmna sirena. Pred odklopom akumulatorja vozila je treba najprej deaktivirati alarmno napravo.

Za utišanje sirene (če se je sprožila) in izključitev alarmne naprave ponovno priklopite akumulator vozila in vozilo odklenite z gumbom daljinskega upravljalnika  (ali vključite kontakt vžiga).



Imobilizator

Sistem je sestavni del stikala za vžig in preveri, ali se sme zagnati motor s trenutno uporabljenim ključem.

Zapora zagona se vključi samodejno po izvleku ključa iz kontaktne ključavnice in tudi, če ključ ostane v kontaktni ključavnici po izklopu motorja.

Če motorja ni možno zagnati, izključite kontakt, izvlecite ključ, počakajte vsaj 2 sekundi in ponovite postopek zagona. Če poskus zagona tudi tedaj ne uspe, poskusite zagnati motor z nadomestnim ključem ter poiščite strokovno pomoč v servisni delavnici.

Opomba

Elektronska zapora zagona motorja ne zaklene vrat. Zato vozilo, preden ga zapustite, vedno zaklenite in vključite alarmno napravo  20,  26.

Zunanja ogledala

Konveksna oblika

Konveksno zunanje gledalo vsebuje asferično območje za zmanjšanje mrtvega kota. Zaradi rahlega popačenja so objekti v ogledalu videti manjši in je zato nekoliko težje oceniti razdaljo med Vašim vozilom in vozilom za Vami.

Ročna nastavitvev

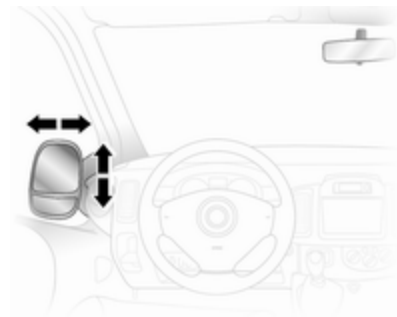

Ogledalo nastavite s pomikom v zeleno smer.

Spodnja ogledala niso električno nastavljiva.

Električna nastavitvev



Izberite želeno ogledalo s premikom upravnega stikala na levo ali desno, nato z usmerjanjem stikala nastavite ogledalo.

Ko je upravno stikalo v srednjem položaju, ni izbrano nobeno ogledalo.

Spodnja ogledala niso električno nastavljiva.

Preklapljanje

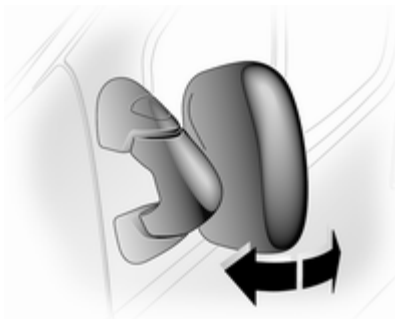

Zaradi varnosti pešcev se zunanji ogledali pri naletu na oviro, ki utegne biti tudi posledica nesreče, preklopita iz običajnega položaja navznoter. V prvotni položaj ju spravite z rahlim potiskom ohišja ogledala navzven.

Ogrevanje



Pritisnite tipko .

Ogrevanje deluje le pri obratujočem motorju. Izklopi se samodejno po kratkem času.

Ogrevanje, prezračevanje, hlajenje
⇨ 84.

Notranje ogledalo

Ročna zatemnitev



Z ročico na spodnji strani lahko premaknete ogledalo v položaj, ki ponoči zmanjša bleščanje žarometov vozil za Vami.

Stekla

Ročni pomik okenskih stekel

Stekla v vratih dvigate in spuščate s pomočjo vrtljive ročice.

Električno pomična stekla

⚠ Opozorilo

Pri pomiku stekel bodite previdni. Nevarnost telesnih poškodb, posebej pazite na otroke!

Okna in streho zapirajte le tako, da postopek ves čas pozorno opazujete. Pazite, da med dviganjem stekel koga ali česa ne priprete.

Električno pomična stekla lahko pomikate pri vključenem kontaktu.



Za odpiranje zelenega okna pritisnite ustrezno stikalo in za zapiranje okna stikalo potegnite.

V primeru samodejnega pomika stekel: če stikalo zopet pritisnete ali potegnete, se pomik stekla ustavi.

Če se steklo ne pomika gladko (npr. zaradi zmrzali), večkrat na kratko potegnite stikalo vprašljivega okna, dokler se le-ta ne zapre.

Zadnja okna

Stranska drsna okna

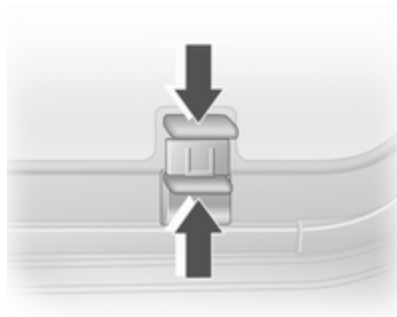

Odpiranje: potegnite kljuko navzgor in pomaknite steklo v želeni položaj.

Zapiranje: potegnite kljuko navzgor, pomaknite steklo v zaprt položaj, da se kljuka zaskoči.

Opomba

Med zapiranjem ali odpiranjem okna pridržite kljukico dvignjeno, da ima steklo potreben odmik.

Ogrevano zadnje steklo



Pritisnite tipko .

Ogrevanje zadnjega stekla in zunanjih ogledal deluje pri obratujočem motorju in se samodejno izklopi po kratkem času.

Ogrevanje, prezračevanje, hlajenje
↪ 84.

Senčniki

Za zaščito pred bleščanjem lahko preklopite senčnike navzdol ali v stran.

Med vožnjo morajo biti pokrovi kozmetičnih ogledal v senčnikih zaprti.

Sedeži in varnostni sistemi

Vzglavniki	32
Prednji sedeži	33
Zadnji sedeži	36
Varnostni pasovi	39
Sistem varnostnih blazin	42
Varovala za otroke	46

Vzglavniki

Položaj

⚠ Opozorilo

Vozite le s primerno nastavljenimi vzglavniki.

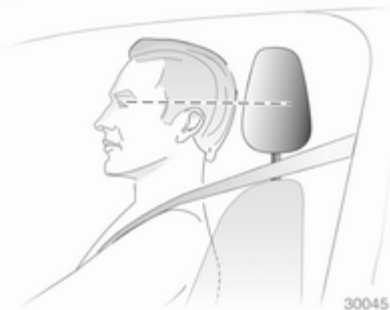

Sredina vzglavnika naj bo v višini oči. Če to pri zelo visokih osebah ni izvedljivo, nastavite vzglavnik v najvišji možni položaj oz. v najnižji možni položaj pri zelo nizkih osebah.

Nastavitev

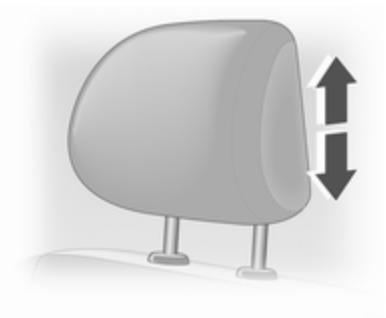

Potegnite vzglavnik navzgor ali pa ga potisnite navzdol.

Opomba

Na vzglavnik sovoznikovega sedeža nameščajte predmete ali dodatno opremo le, če sovoznikov sedež ni zaseden.

Odstranitev vzglavnika

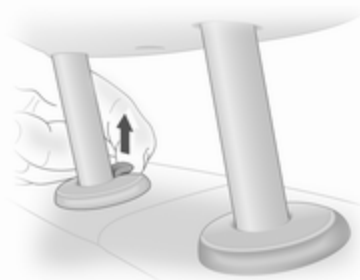

Za odstranitev vzglavnika povlecite zaskočni gumb in vzglavnik izvlecite. Vzglavnik zavarujte v prtljažniku. Ne vozite vozila z odstranjenim vzglavnikom, če je zadevni sedež zaseden.

Prednji sedeži

Položaj sedeža

⚠ Opozorilo

Vozite le s pravilno nastavljenim sedežem.



■ Sedite z zadnjico tesno ob naslonjalu. Pri pritiskanju stopalk (pedalov) naj bodo noge rahlo pokrčene. Sovoznikov sedež naj bo pomaknjen čimbolj nazaj.

- Sedite z rameni tesno ob naslonjalu. Sedite tako, da je zgornji del obroča volana dosegljiv v vzravnani drži telesa z rahlo pokrčenimi rokami. Med obračanjem volana naj bodo rame v tesnem stiku s sedežnim naslonjalom. Naslojalo naj ne bo nagnjeno preveč nazaj. Priporočamo največji kot do 25°.
- Nastavite volan ⇨ 58.
- Nastavite višino sedeža, da imate dober pregled na vse strani ter nad vsemi merilniki in instrumenti. Med glavo in stropno oblogo naj bo vsaj za dlan razmika. Stegna naj rahlo leže na sedežu, ne da pri tem pritiskajo nanj.
- Nastavite višino vzglavnika ⇨ 32.
- Nastavite višino varnostnega pasu ⇨ 40.
- Nastavite ledveno oporo tako, da podpira naravno obliko hrbtenice ⇨ 34.

Nastavitev sedeža

⚠ Nevarnost

Ne sedite manj kot 25 cm od volanskega obroča - zaradi dosega varnostne blazine.

⚠ Opozorilo

Sedeža ne nastavljajte med vožnjo, ker se lahko nenadzorovano premakne.

Odmik sedeža

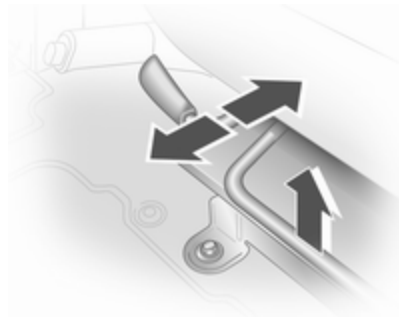

Potegnite ročico, pomaknite sedež, sprostite ročico.

Sedežna naslonjala

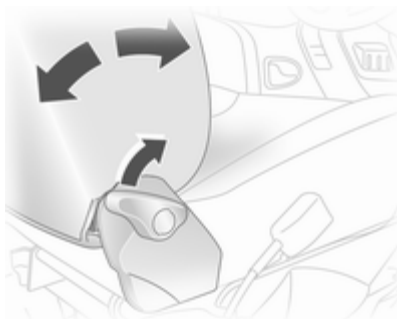

Potegnite vzvod, nastavite naklon in sprostite vzvod. Sedežno naslonjalo naj se primerno zaskoči.

Pri nastavljanju naslonjalo razbremenite.

Višina sedeža

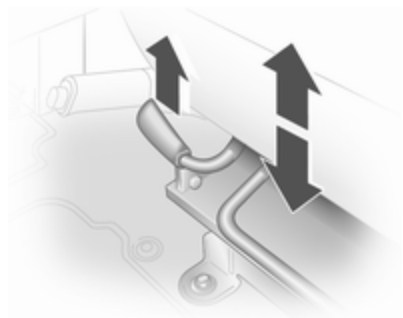

Dvignite vzvod in s težo telesa prilagodite višino.

Ledvena opora

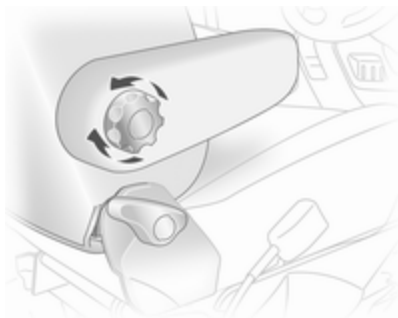

Ledveno oporo prilagodite s kolescem osebnemu dobremu počutju primerno.

Za povečanje ali zmanjšanje ledvene opore obračajte kolesce.

Naslon za roko





Naslon prilagodite osebnemu dobremu počutju primerno.

- Naslon dvignite po stopnjah na ustrezno višino.
- Za znižanje naslona: dvignite ga do konca navzgor in spustite na ustrezno višino.

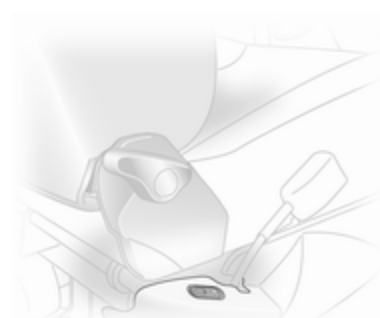
Ogrevanje



V ta namen pritisnite gumb  za zadeven sedež. Za izklop pritisnite gumb  vnovič.

Ogrevanje sedeža je termostatično uravnava ter se pri zadostni temperaturi sedeža samodejno izklopi.

Indikator v gumbu sveti pri vključenem sistemu in ne zgolj pri dejavnem ogrevanju.

Ljudem z občutljivejšo kožo ne priporočamo neprestanega gretja na najvišji stopnji.

Ogrevanje je na voljo le pri obratovanju motorja.

Zadnji sedeži

Druga sedežna vrsta

⚠ Opozorilo

Sedeža ne nastavljajte med vožnjo, ker se lahko nenadzorovano premakne.



Pred preklapljanjem ali odstranitvijo zadnje vrste sedežev se prepričajte, ali so nasloni za roke preklopljeni do konca navzgor.

Odstranite stranski žep v spodnji sedežni prevleki: izvlecite ga iz pritrdilnih točk.



Da bi mogli pod sedeže pospraviti dolge predmete, lahko pokrov sredinskega sedeža odprite.

Dostop do zadnje vrste sedežev



Da bi se potniki mogli usesiti na zadnje sedeže, preklopite naslonjalo stranskega sedeža v drugi vrsti navzdol. Po potrebi odprite varnostni pas z dvema sponkama iz njegovih zaklepov.

⚠ Opozorilo

Pri vračanju bodite pozorni na to, da postavite naslonjalo v pravi (zavarovan) pokončni položaj in da sta sponki varnostnega pasu pravilno zapeti v zaklepa.

Pripenjanje ⇨ 40.

Preklopni sedeži

V nekaterih izvedbah lahko tovarni prostor povečate s preklopom zadnjih sedežev.



Odstranite vzglavnike ⇨ 32. Potisnite zaklepno ročico na naslonjalu in spustite naslonjalo na sedež. Po potrebi odprite sponki varnostnega pasu iz njihovih zaklepov.

Sprostite oba zaklopca na zadnjem delu vznožja sedežne klopi s potegom nazaj.

Sedežno klop nekoliko dvignite in jo nagnite, da se sedežni okvir zaskoči v zavarovan položaj.

⚠ Opozorilo

Med preklapljanjem sedežev ali vrst sedežev odmaknite roke stran od zgibnih predelov – nevarnost poškodb. Prepričajte se, ali so preklopljeni sedeži pritrjeni v zavarovanem položaju.

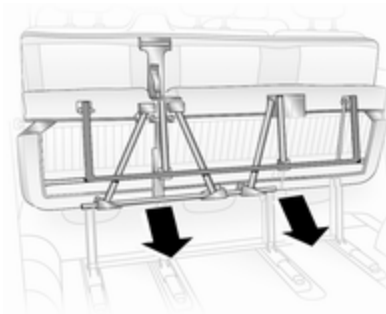

Vrnitev sedežev v prvotni položaj: podprite sedežno klop in sprostite zaklepno prečko tako, da jo potegnete proti sebi.

Postopoma spuščajte sedežno klop, medtem pustite, da se zadnje stojalo klopi spusti navzdol. Sedežno klop spustite do konca navzdol, medtem pazite na pravilno namestitvev zadnjega stojala sedežne klopi in ga v pravilnem položaju pritrдите, da se zaskoči.

Naslonjala vrnite v pokončen položaj in pripnite varnostne pasove.

⚠ Opozorilo

Pri namestitvi sedežne klopi pazite, da je njeno stojalo primerno nameščeno na pritrđilnih točkah in, da so zaklopca pravilno zatakknjeni in pripeti v zavarovanem položaju. Pazite, da so naslonjala zavarovana v pokončnem položaju in varnostni pasovi pravilno pripeti.

Odstranljiva zadnja sedežna klop

V nekaterih verzijah opremljenosti lahko povečate tovorni prostor z demontažo zadnjih sedežev.

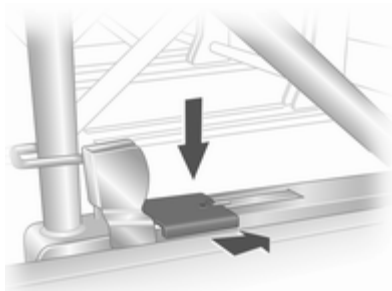

Sprostite sedežno klop: potisnite zaklopca na levi in desni strani vznožja sedežne klopi navzdol in naprej, da se sprostita.

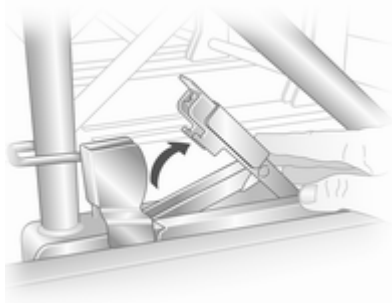

S privzdignjenima zaklopcema potisnite sedežno klop, stojala klopi izvlecite iz pritrđilnih točk na tleh. Klop dvignite in jo odnesite iz vozila.

Sedežno klop nesite ven samo skozi stranska drsna vrata.

⚠ Opozorilo

Sedežna klop je težka! Ne nesite jo brez pomoči.

Pri vrnitvi sedežne klopi pazite, da je le-ta pravilno nameščena v pritrđilnih točkah na tleh in, da sta zaklopca pravilno zatakknjena v pritrđilni položaj.

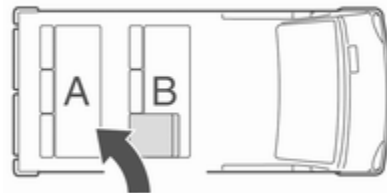

⚠ Opozorilo

Pri montaži sedežne klopi pazite, da je sedežna klop **B** s preklopnim naslonjalom pravilno nameščena pred neprekopno sedežno klopjo **A**.

Če so sedeži nepravilno nameščeni, je dostop potnikov oviran.

Varnostni pasovi



Pas se pri naglem pospeševanju ali upočasnjevanju zaskoči in tako zadrži potnika tesno na sedežu. Tako se možnosti poškodbe bistveno zmanjšajo.

⚠ Opozorilo

Varnostni pas si pripnite vedno pred vsako vožnjo.

V primeru nesreče ogrožajo nepriprane osebe voznika, sopotnike in tudi sebe.

En varnostni pas si lahko pripne le ena oseba. Varnostni pasovi niso primerni za otroke, mlajše od 12 let ali nižje od 150 cm. Otroški varnostni sedeži ⇨ 46.

Občasno preverjajte delovanje vseh delov sistema varnostnih pasov in preverite, ali ni prišlo do poškodb.

Poškodovane dele morate obvezno zamenjati. Po nesreči so pasovi raztegnjeni, zato, prosimo, da jih kot tudi zategovalnike daste zamenjati strokovnjakom v servisni delavnici.

Opomba

Pazite, da z ostrimi predmeti pasov ne poškodujete ali pripravite. Pazite, da v navijalce pasov ne zaide umazanija.

Opozoril za pripenjanje varnostnega pasu 🚫 ⇨ 69.

Omejevalniki natezne sile

Na sprednjih sedežih zmanjšajo stres, ki učinkuje na telo pri sprožitvi zategovalnikov varnostnih pasov v primeru trčenja.

Zategovalniki varnostnih pasov

V primeru trčenja – od spredaj ali od zadaj – se zaklep pasu pomakne navzdol, bočni in ramenski del pasu se v trenutku napneta.

⚠ Opozorilo

Neprimerno ravnanje z varnostnimi pasovi (demoniranje/montiranje delov) utegne povzročiti neželene aktiviranje zategovalnikov - nevarnost poškodb.

Sprožitev zategovalnikov varnostnih pasov je označena z neprekinjenim svetlenjem kontrolne lučke  69.

Če so zategovalniki varnostnih pasov sproženi, jih je potrebno zamenjati v servisni delavnici. Vsak zategovalnik se sproži le enkrat.

Opomba

V območju delovanja zategovalnikov ne puščajte nobenih predmetov in ne vgrajujte dodatne opreme. Menjava posameznih komponent zategovalnika je prepovedana, ker sicer utegne vozilo izgubiti dovoljenje za udeležbo v prometu.

Trotočkovni varnostni pasovi

Pritrditev



Enakomerno potegnite pas iz navijalca, ga nezvitega namestite čez telo in vstavite zaponko v zaklep, da se slišno zaskoči. Med vožnjo si pas na diagonalnem delu večkrat zategnite.

Opozoril za pripenjanje varnostnega pasu ⇨ 69.

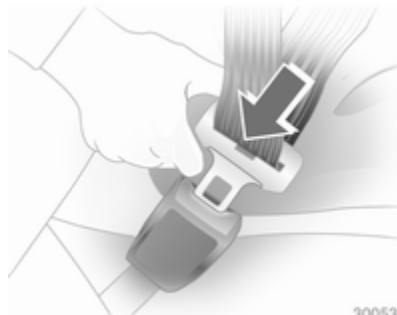

Ohlapna in debela oblačila otežujejo prileganje pasu k telesu. Prav tako ne sme biti med pasom in telesom nobenih drugih predmetov (npr. torbic, mobilnih telefonov).

⚠ Opozorilo

V žepih ne nosite trdih in lomljivih predmetov.

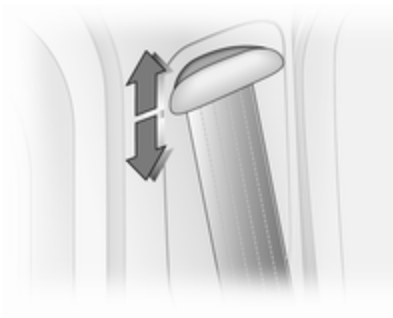
Nastavitev višine

Zgornjo vpenjalno točko pomaknite navzgor ali navzdol na zeleno višino:

- Pritisnite gumb na nastavljalniku in le-tega potisnite navzdol.
- Povlecite nastavljalnik brez pritiska na gumb.

Višino pasu nastavite tako, da poteka prek rame. Pas ne sme teči prek vratu ali nadlahti.

Višine pasu ne nastavljajte med vožnjo!

Odstranitev

30054

Pas odpnete s pritiskom na rdeč gumb na zaklepu.

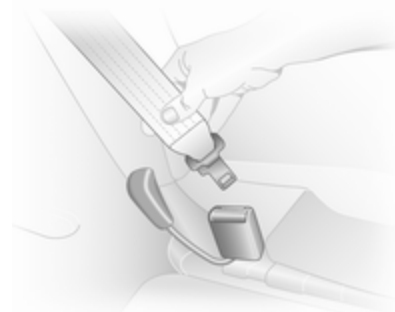
Varnostni pasovi zadnjih sedežev**Varnostni pas z dvema sponkama**

Pred pripenjanjem pasu najprej vstavite spodnjo sponko v zaklep na zunanji stranici sedeža.

Pas lahko tedaj uporabite kot običajen trotočkovni varnostni pas.

⚠ Opozorilo

Varnostni pas v primeru nesreče ne bo učinkovit, če spodnja sponka ni primerno pripeta.

Pri sproščanju varnostnega pasu morate sredinsko sponko odpeti vedno pred sponko na zunanji stranici sedeža.

Pred odstranitvijo sedežne klopi ali pred preklopom naslonjala za dostop do zadnjih sedežev vedno odprite spodnjo sponko iz stranskega (zunanjega) zaklepa.

Druge sedežna vrsta ⇨ 36.

Uporaba varnostnih pasov med nosečnostjo**⚠ Opozorilo**

Spodnji del pasu naj teče čim nižje prek medenice, da ne pritiska na trebuh.

Sistem varnostnih blazin

Sistem varnostnih blazin se sestoji iz večih internih (notranjih) sistemov, odvisno od stopnje opremljenosti.

Pri sprožitvi se varnostne blazine napihnejo v nekaj milisekundah. Varnostna blazina se razpre in uplahne tako hitro, da ju pri nesreči navadno sploh ni opaziti.

⚠ Opozorilo

Zaradi nestrokovnega ravnanja utegne priti do neželene sprožitve varnostne blazine – nevarnost telesnih poškodb!

Opomba

Elektronska kontrolna enota sistema varnostnih blazin in zategovalnikov varnostnih pasov se nahaja v sredinski konzoli med sprednjima sedežema. Ne odlagajte magnetnih predmetov v bližino sredinske konzole!



Na pokrove varnostnih blazin ne lepите nalepk in jih ne prekrivajte z ničemer.

Vsaka varnostna blazina se sproži le enkrat. Sprožene varnostne blazine dajte nemudoma zamenjati v servisu.

Menjava posameznih komponent sistema varnostnih blazin je prepovedana, ker sicer utegne vozilo izgubiti dovoljenje za udeležbo v prometu.

Priporočamo, da v primeru sprožitve varnostnih blazin opravijo demontažo volana, armaturne plošče, vseh prevlek in oblog, tesnil vrat, kljuk in ročic ter sprednjih sedežev v servisni delavnici.

Pri sproženju varnostne blazine se sproščajo plini, ki utegnejo povzročiti opekline.

Kontrolna lučka  sistemov varnostnih blazin  69.

Sistem sprednjih varnostnih blazin

Varnostna meha s pirotehničnim polnilcem se nahajata v volanu in v armaturni plošči na desni strani. Označene so z napisom **AIRBAG**.

Sistem sprednjih varnostnih blazin se sprožita v primeru trčenja vozila z določeno silo. Kontakt mora biti za to vključen.

Napihnjena meha prestrežeta nalet teles in s tem bistveno zmanjšata možnost poškodb glave in zgornjega dela telesa sprednjih potnikov.

⚠ Opozorilo

Optimalna zaščita je možna le pri sedežu v pravilnem položaju  33.

Na območju dosega delovanja varnostnih blazin ne sme biti nobenega predmeta.

Pravilno napeljite in pripnite varnostni pas. Le na ta način je meh sposoben varovati.

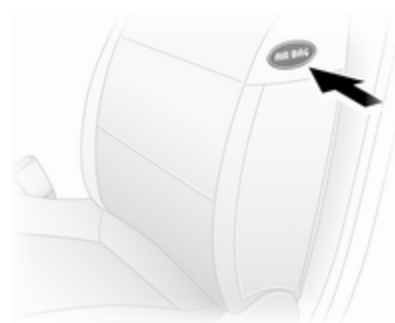
Sistem stranskih varnostnih blazin

Stranske varnostne blazine se nahajajo v naslonjalih sprednjih sedežev. Označene so z napisom **AIRBAG**.

Sistem stranskih varnostnih blazin se sproži v primeru trčenja vozila z določeno silo. Kontakt mora biti za to vključen.

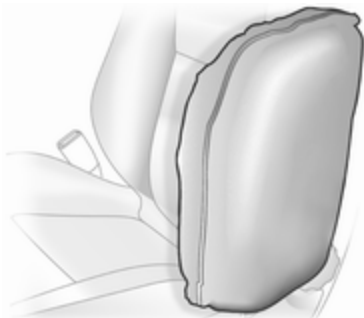

Napihnjena varnostna meha ublažita nalet, kar bistveno zmanjša tveganost poškodb zgornjega dela telesa in medenice pri morebitnem bočnem trčenju.

⚠ Opozorilo

Na območju dosega delovanja varnostnih blazin ne sme biti nobenega predmeta.

Opomba

Uporabljajte le prekrivala sedežev, ki so odobrena za Vaše vozilo. Pri tem pazite, da ne prekrijete varnostnih blazin.

Varnostne zavese



⚠ Opozorilo

Na območju dosega delovanja varnostnih blazin ne sme biti nobenega predmeta.

Deaktiviranje sovoznikovih varnostnih blazin

Če nameščate otroški varnostni sedež na sovoznikov sedež, morate deaktivirati (izključiti) sovoznikove varnostne blazine (sprednja in stranska). Varnostne zavese, zategovalniki varnostnih pasov in voznikove varnostne blazine ostanejo aktivne.

Varnostne zavese se nahajajo v stropnem okviru na vsaki strani. Označene so z napisom **AIRBAG** na stropnem okviru.

Varnostni zavesi se sprožita v primeru trčenja vozila z določeno silo. Kontakt mora biti za to vključen.

Napihnjena varnostna meha ublažita nalet, kar bistveno zmanjša tveganost poškodb glave pri morebitnem bočnem trčenju na ustrezni strani.



Opozorilna nalepka na stranici armaturne plošče, ki je vidna pri odprtih sovoznikovih vratih, opozarja na prisotnost sistema za izklop voznikovih varnostnih blazin.

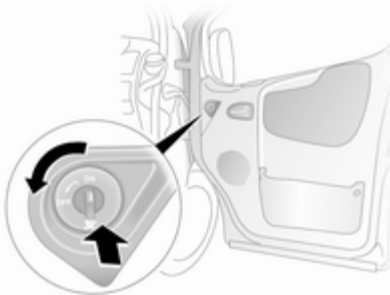

Voznikove varnostne blazine lahko izklopite s stikalom v sovoznikovih vratih.

Pri odprtih sovoznikovih vratih pritisnite stikalo in ga obrnite v obratno smer urinega kazalca v položaj **OFF**.

Sovoznikove varnostne blazine so izklopljene in se ne bodo sprožile v primeru trka. Na instrumentni plošči sveti indikator . Otroški varnostni sedež lahko namestite v skladu s tabelo za nameščanje ⇨ 47.



Nevarnost

Ne nameščajte otroškega sedeža na sovoznikov sedež, če so varnostne blazine na sovoznikovi strani vklopljene - smrtno nevarno za otroka!

Če sedi na sovoznikovem sedežu odrasla oseba, naj ne bodo sovoznikove varnostne blazine izklopljene - smrtno nevarno!

Če kontrolna lučka  ne sveti, se sovoznikove varnostne blazine sprožijo v primeru trka.

Stanje lahko spremenite le pri mirujočem vozilu in izključenem kontaktu. Stanje ostane isto do naslednje spremembe.

Če kontrolna lučka  sveti skupaj s , je v sistemu napaka. Poiščite strokovno pomoč v servisni delavnici.

Kontrolna lučka izklopa varnostne blazine ⇨ 69.

Varovala za otroke

Otroški varnostni sedeži

Priporočamo Oplove otroške varnostne sedeže, ki so konstruirani posebej za Vaše vozilo.

Za pravilno nameščanje otroškega sedeža preberite naslednje napotke in priložena navodila za uporabo otroških varnostnih sedežev.

Upoštevajte zakonske predpise v posameznih državah. Zakon države, v kateri vozilte, lahko zahteva uporabo otroških sedežev le na določenih sedežih.

Opozorilo

Če nameščate otroški sedež na sovoznikov sedež, morajo biti sovoznikove varnostne blazine izklopljene; če niso, grozi otroku smrtna nevarnost ob sprožitvi varnostnih blazin.

To je še posebej pomembno v primeru otroških sedežev, ki so obrnjeni v obratno smer vožnje.

Deaktiviranje sovoznikovih varnostnih blazin ⇨ 44

Izbira ustreznega otroškega sedeža

Za pritrditev otroških varnostnih sedežev so najprimernejši zadnji sedeži.

Otrok naj bo med vožnjo obrnjen s hrbtom v smer vožnje čim dlje. Otrokova vratna vretenca so še vedno prešibka in pri trčenju doživijo manjši stres, če je otrok posajen s hrbtom v smer vožnje.

Priporočljivo je zamenjati otroški sedež tedaj, ko otroška glava ni več primerno podprta v višini oči.

Otroci, mlajši od 12 let ali nižji od 150 cm, naj vedno uporabljajo ustrezen otroški varnostni sedež.

Ker pravilnega položaja varnostnega pasu pri otrokih, manjših od 150 cm, ni možno zagotoviti, toplo priporočamo, da uporabljate ustrezen otroški varnostni sedež tudi, če je otrok oz. oseba že starejša.

Otroka v vozilu med vožnjo nikoli ne držite v naročju. Otrok postane v primeru trka pretežak, da bi ga mogli zadržati v naročju.

Pri prevozu otrok uporabljajte otroške varnostne zibke ali sedeže, ki ustrezajo otrokovi teži.

Prepričajte se, ali je otroški varnostni sedež, ki ga nameravate namestiti, primeren za Vaše vozilo.

Preverite, ali je otroški varnostni sedež nameščen na primerno mesto v vozilu.

Otrok naj vstopa in izstopa v vozilo, obrnjen stran od cestišča.

Če otroškega sedeža ne potrebujete, ga zavarujte z varnostnim pasom ali pa ga vzemite iz vozila.

Opomba

Na otroške varnostne sedeže ne lepite nalepk in jih ne prekrivajte z ničemer.

Otroški sedež, ki je bil izpostavljen stresom ali nesreči, morate obvezno zamenjati.

Mesta namestitve otroškega sedeža

Dovoljene opcije za nameščanje otroškega varnostnega sedeža

Sprednji sedeži - vse verzije

Težnostni in starostni razred	Enojni sedež – sovoznikova stran ¹⁾		Sedežna klop – sovoznikova stran brez varnostne blazine z varnostno blazino			
	brez varnostne blazine	z varnostno blazino	sredinski	stranski	sredinski	stranski
Skupina 0: do 10 kg ali pribl. 10 mesecev	U	U ²⁾	X	U	X	U ²⁾
Skupina 0+: do 13 kg ali pribl. 2 leti	U	U ²⁾	UF	U	UF	U ²⁾
Skupina I: 9 do 18 kg ali od 8 mesecev do 4-ih let	U	U ²⁾	UF	U	UF	U ²⁾
Skupina II: 15 do 25 kg ali od 3 do 7 let	U	U ²⁾	UF	U	UF	U ²⁾
Skupina III: 22 do 36 kg ali od 6 do 12 let	U	U ²⁾	UF	U	UF	U ²⁾

1) Pri nastavljenih sedežih naj bo sedež pomaknjen do konca nazaj. Varnostni pas naj poteka čim bolj naravnost med ramo in zgornjo vpenjalno točko.

2) Pred nameščanjem otroškega varnostnega sedeža se prepričajte, ali so varnostne blazine na sovoznikovi strani deaktivirane.

Kombi - zadnji sedeži

Težnostni in starostni razred	2. sedežna vrsta		3. sedežna vrsta ³⁾⁴⁾		
	Voznikova stran Zunanji stranski sedež	Sredina	Sovoznikova stran Zunanji stranski sedež	Stranski	Sredina
Skupina 0: do 10 kg ali pribl. 10 mesecev	U, +	U, +	U	X	X
Skupina 0+: do 13 kg ali pribl. 2 leti	U, +	U, +	U	X	X
Skupina I: 9 do 18 kg ali od 8 mesecev do 4-ih let	U	U	U	X	X
Skupina II: 15 do 25 kg ali od 3 do 7 let	U	U	U	X	X
Skupina III: 22 do 36 kg ali od 6 do 12 let					

3) Na tretjo sedežno vrsto je dovoljeno namestiti univerzalen otroški sedež, če je druga sedežna vrsta odstranjena in je zagotovljena zadostna dolžina za pripenjanje varnostnega pasu.

4) V vozilih, ki imajo v drugi vrsti klop s samo 2 sedežema, je dovoljeno namestiti univerzalen otroški sedež na tretjo vrsto, vendar le na stranski sedež na sovoznikovi strani (najbližje stranskim drsnim vratom), zaradi povečanega prostora pred njim.

Tour - zadnji sedeži

Težnostni in starostni razred	2. sedežna vrsta			3. sedežna vrsta ³⁾⁴⁾		
	Voznikova stran		Sredina	Sovoznikova stran		
	Zunanji stranski sedež			Zunanji stranski sedež	Stranski	Sredina
Skupina 0: do 10 kg ali pribl. 10 mesecev	U, +		U, +	U	X	X
Skupina 0+: do 13 kg ali pribl. 2 leti	U, +		U, +	U	X	X
Skupina I: 9 do 18 kg ali od 8 mesecev do 4-ih let	U		U	U	X	X
Skupina II: 15 do 25 kg ali od 3 do 7 let	U		U	U	X	X
Skupina III: 22 do 36 kg ali od 6 do 12 let						

3) Na tretjo sedežno vrsto je dovoljeno namestiti univerzalen otroški sedež, če je druga sedežna vrsta odstranjena in je zagotovljena zadostna dolžina za pripenjanje varnostnega pasu.

4) V vozilih, ki imajo v drugi vrsti klop s samo 2 sedežema, je dovoljeno namestiti univerzalen otroški sedež na tretjo vrsto, vendar le na stranski sedež na sovoznikovi strani (najbližje stranskim drsnim vratom), zaradi povečanega prostora pred njim.

- U = Primerno za uporabo univerzalnih otroških varnostnih sedežev v tej težnostni in starostni skupini v kombinaciji s trotočkovnim varnostnim pasom.
- UF = Primerno za uporabo univerzalnih naprej usmerjenih otroških varnostnih sedežev v tej težnostni in starostni skupini v kombinaciji s trotočkovnim varnostnim pasom.
- ⊕ = Primerno za ISOFIX otroški varnostni sedež s pritrdilnimi ročaji in vpenjalnimi točkami, če obstajajo. pri montiranju na pritrdilne točke ISOFIX je dovoljena uporaba le tistih otroških sedežev, ki so odobreni za vozilo. Glejte "Dovoljene opcije za nameščanje ISOFIX otroškega varnostnega sedeža".
- X = Prepovedana uporaba otroškega varnostnega sedeža v tem težnostnem in starostnem razredu.

Velikostni razredi in sedeži ISOFIX

- A - ISO/F3 = Naprej usmerjen otroški varnostni sedež za otroke maksimalne velikosti v težnostnem razredu 9 do 18 kg.
- B - ISO/F2 = Naprej usmerjen otroški varnostni sedež za manjše otroke v težnostnem razredu 9 do 18 kg.
- B1 - ISO/F2X = Naprej usmerjen otroški varnostni sedež za manjše otroke v težnostnem razredu 9 do 18 kg.
- C - ISO/R3 = Nazaj usmerjen otroški varnostni sedež za otroke maksimalne velikosti v težnostnem razredu do 13 kg.
- D - ISO/R2 = Nazaj usmerjen otroški varnostni sedež za manjše otroke v težnostnem razredu do 13 kg.
- E - ISO/R1 = Nazaj usmerjen otroški varnostni sedež za mlajše otroke v težnostnem razredu do 13 kg.

Dovoljene opcije za nameščanje otroškega varnostnega sedeža ISOFIX

Težnostni razred	Velikostni razred	Vpetje	Prednji sedeži	2. sedežna vrsta		3. sedežna vrsta	
				Voznikova stran Zunanji stranski sedež	Sredina	Sovoznikova stran Zunanji stranski sedež	
Skupina 0: do 10 kg	E	ISO/R1	X	IL	IL	X	X
Skupina 0+: do 13 kg	E	ISO/R1	X	IL	IL	X	X
	D	ISO/R2	X	IL	IL	X	X
	C	ISO/R3	X	IL	IL ⁵⁾	X	X
Skupina I: 9 do 18 kg	D	ISO/R2	X	IL	IL	X	X
	C	ISO/R3	X	IL	IL ⁵⁾	X	X
	B	ISO/F2	X	IL, IUF	IL, IUF	X	X
	B1	ISO/F2X	X	IL, IUF	IL, IUF	X	X
	A	ISO/F3	X	IL, IUF	IL, IUF	X	X

IL = Ustrezen za posamezna varovala ISOFIX kategorije 'specifično vozilo', 'omejena' ali 'pol-univerzalna'. Varnostni sistem ISOFIX mora biti odobren za specifičen tip vozila.

IUF = Primeren za ISOFIX otroške sedeže, usmerjene v smer vožnje univerzalne kategorije otroških varnostnih sedežev, dovoljenih za uporabo v tej težnostni skupini.

X = Prepovedana uporaba otroškega varnostnega sedeža ISOFIX v tem težnostnem razredu.

⁵⁾ Otroški varnostni sedež ISOFIX tega velikostnega razreda je na ta sedež mogoče namestiti v vozilih z enojnim sovoznikovim sedežem.

Otroški varnostni sedeži Isofix

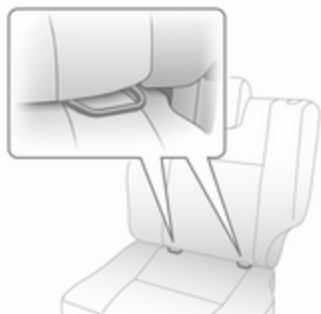

Na vpetja ISOFIX pritrдите le odobrene ISOFIX otroške varnostne sedeže.

Pri nameščanju na pritrtilne točke ISOFIX mora biti uporabljen univerzalen otroški sedež za ISOFIX.

Dovoljeni položaji vpetja za ISOFIX otroške sedeže so označeni na razpredelnicah s **+**, IL in IUF.

Vpenjalne točke Top-tether

Vpenjalne točke Top-Tether se nahajajo na hrbtni strani sedeža.

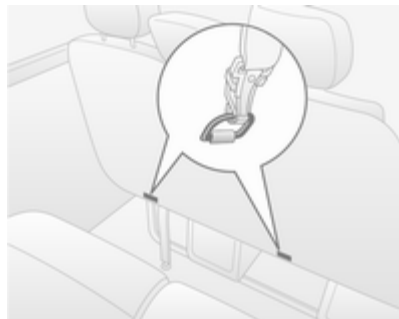

Poleg pritrditve na ISOFIX pritrtilne točke pritrдите Top-Tether jermen na Top-Tether vpenjalne točke. Pas mora potekati pod vzglavnikom med njegovima prečkama.

Položaji otroških varnostnih sedežev ISOFIX univerzalne kategorije so označeni na razpredelnici z IUF.

Prostori za spravljaje

Prostori za spravljaje	53
Prtljažnik	54
Sistem strešnega prtljažnika	56
Informacije o natovarjanju	56

Prostori za spravljaje

Shranjevanje v armaturni plošči

Prostori za spravljaje, žepi in predali se nahajajo v armaturni plošči.

Držalo za telefon in/ali držalo za kovance se nahajata na vrhu armaturne plošče.

Sovoznikov predal

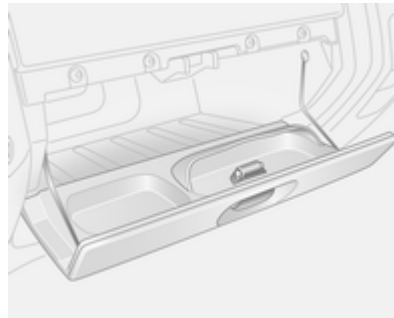

Na notranji strani vratice predala je držalo za sončna očala.

Med vožnjo naj bo sovoznikov predal zaprt.

Držala za pijačo

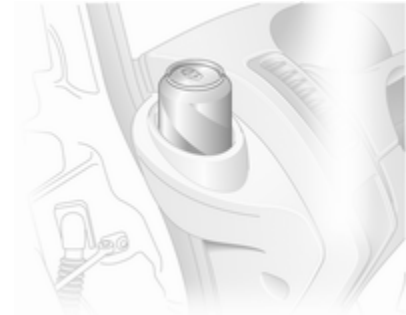

Držala za pijačo se nahajajo na obeh straneh armaturne plošče.

Za uporabo držala za pijačo odstranite pepelnik.

Sprednji shranjevalni prostori

Na pregradni steni kabine se nahajata dva obešalna kavljaja.

Žepi v sprednjih vratih vsebujejo držala za plastenke.

Prostor za spravljanje nad glavo

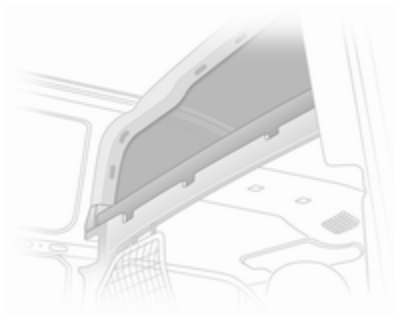

Skupna masa prtljage v tem prostoru ne sme preseči 30 kg.

Prtljažnik

Prekrivalo tovornega prostora

Na prekrivalo ne odlagajte predmetov.

Odstranitev

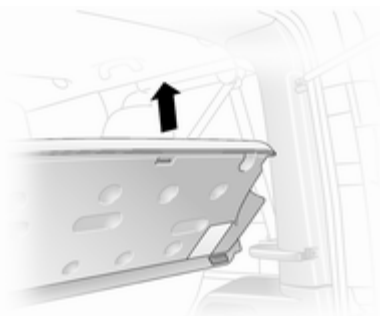

Prekrivalo dvignite in ga potegnite iz stranskih vodil.

Vodila in kljuke za obešanje

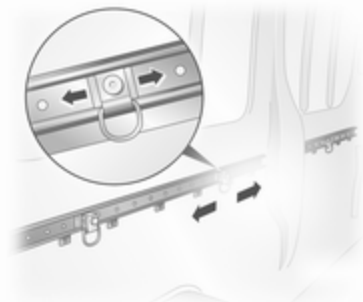

Pritrdilna vodila so montirana na stranskih stenah tovornega prostora in omogočajo nastavev pritrtilnih točk za zavarovanje tovora.

- Popustite sredinski zatič pritrtilne točke tako, da ga potegnete navzven proti sili vzmeti.
- Pomaknite pritrtilno točko v želen položaj nad najbližjo primerno odprtino v vodilu.

- Popustite sredinski zatič pritrdilne točke in pazite, da se zatič pravilno usede v odprtino; pritrdilna točka je tedaj zavarovana v trdnem položaju.
- Tovor lahko v zelenem položaju pritrdite z jermeni, ki jih zataknete na ustrezno nameščene pritrdine točke.

Največja dovoljena obremenitev vsake pritrdilne točke je 75 kg. Da ne bi prišlo do presežka te maksimalne obremenitve, se izogibajte uporabi pritrdilnih jermen s sponkami z enosmernimi zatikalniki.

Pritrdilna ušesca

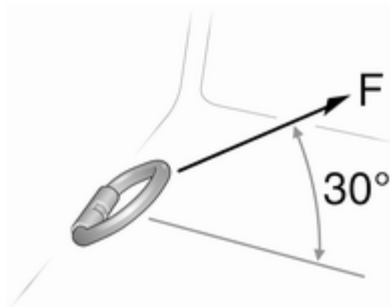

Pritrdilna ušesca so namenjena za pritrjevanje prtljage in predmetov, da ne drsijo po prtljažniku z uporabo pritrdilnih jermen ali tovarne mreže.

Maksimalna sila, ki sme bremeniti pritrdilna ušesca ne sme preseči 5000 N pri 30°.

Varnostna mreža

Varnostno mrežo lahko namestite za zadnjimi ali sprednjimi sedeži.

Za varnostno mrežo ne smejo sedeti potniki.

Vstavljanje (spredaj ali zadaj)

Odprite pritrdilne odprtine na stropnem okviru. Zatakните prečko mreže v pritrdilni odprtini in zavarujte. Zatakните jermena v pritrdilni ušesci na tleh za sprednjo sedežno vrsto; ali v obročka na okviru na vznožju zadnje sedežne klopi in zategnite.

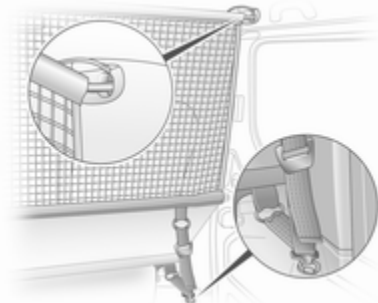

Demontaža

Nastavitvena dela jermen povlecite navzgor in jermena iztaknite iz ušesc.

Opozorilni trikotnik

Opozorilni trikotnik lahko shranjujete v prostoru pod sprednjimi sedeži.

Pribor za prvo pomoč

Pribor za prvo pomoč lahko shranjujete v prostoru pod sprednjimi sedeži.

Sistem strešnega prtljažnika

Strešni prtljažnik

Zaradi varnostnih razlogov in preprečitve poškodb strehe uporabljajte izključno le sisteme strešnih prtljažnikov, ki so izdelani za Vaše vozilo.

Opomba

Sprednje pritrdilne točke za strešni prtljažnik nad potniško celico so namenjene nameščanju polnega sistema strešnega prtljažnika in se ne smejo uporabljati za nameščanje strešnih sani, drogov in podobnih nosilcev.

Upoštevajte navodila za montažo. Če strešnega prtljažnika ne potrebujete, ga snemite.

Podrobnejše informacije ⇨ 56.

Informacije o natovarjanju

- Težke predmete enakomerno razporedite po sprednjem delu tovornega prostora, kolikor je to mogoče. Pri nalaganju predmetov enega na drugega naj bodo težji predmeti vedno spodaj.
- Težje predmete zavarujte s pritrdilnimi jermeni na pritrdilna ušesca.
- Zavarujte tovor v prtljažniku, da ne drsi.
- Nikdar ne polagajte predmetov na prekrivalo prtljažnika ali na armaturno ploščo.
- Tovor ne sme ovirati voznikovega gibanja ter uporabe pedalov, ročne zavore in prestavne ročice. V potniški prostor ne spravljajte nezavarovanih predmetov.
- Izogibajte se vožnji z odprtim pokrovom prtljažnika. V tem primeru se tudi registrska tablica ne vidi dobro in ni primerno osvetljena.

- Masa koristnega tovora (obtežbe) je razlika med dovoljeno skupno maso (glejte tipsko ploščico ⇨ 152) in osnovno maso praznega (za vožnjo pripravljenega) vozila po smernici EU.

Za izračun EC osnovne mase vnesite podatke svojega vozila v tabelo na začetku teh Navodil za uporabo.

Po smernici EU - za vožnjo pripravljeno vozilo z maso voznika (68 kg), maso prtljage (7 kg) in vseh tekočin (rezervoar goriva 90 % poln).

Opcijska in dodatna oprema povečata maso praznega vozila.

- Tovor na strehi med vožnjo poveča občutljivost vozila na veter ter poslabša krmilne zmogljivosti vozila zaradi povišanja njegove težiščne točke. Porazdelite tovor enakomerno po strehi in ga primerno pritrdite z jermeni. Tlak v pnevmatikah in hitrost prilagodite obremenitvi primerno. Pogosto preverite in pritegnite pritrdilne trakove.

Dovoljena obremenitev strehe (vključno z maso strešnega prtljažnika) znaša največ 280 kg za modele s standardno višino strehe in 210 kg za modele s povišano streho. Obremenitev strehe je seštevek mase strešnega prtljažnika in mase tovora na strehi.

Dovoljena obremenitev strehe z odobrenim strešnim prtljažnikom polne dolžine znaša največ 210 kg za modele s standardno višino strehe in 140 kg za modele s povišano streho. Obremenitev strehe je seštevek mase strešnega prtljažnika in mase tovora na strehi.

Instrumenti in upravni elementi

Upravni elementi	58
Kontrolne lučke, indikatorji in merilniki	63
Informacijski prikazovalniki	73
Opozorila in obvestila o vozilu	74
Potovalni računalnik	76
Tahograf	78

Upravni elementi Nastavitev volana

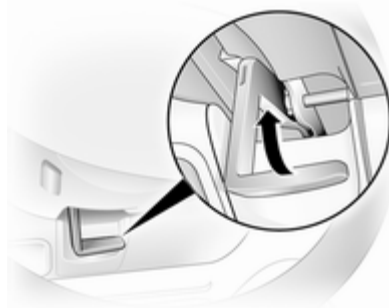

Sprostite ročico, nastavite volan, zatakните ročico v zavarovan položaj.

Volana ne nastavljajte pri premikajočem vozilu in/ali blokiranim volanu.

Upravna stikala na volanu



Tempomat in omejevalnik hitrosti lahko upravljate s stikali na volanu.

Tempomat, omejevalnik hitrosti
⇨ 105.

Hupa



Pritisnite .

Hupa deluje vedno ne glede na položaj ključa v kontaktni ključavnici.

Upravna stikala na volanu

Infotainment sistem lahko upravljate tudi s stikali na volanu.

Nadaljnje informacije v navodilih za uporabo Infotainment sistema.

Brisalci/naprava za pranje vetrobranskega stekla

Brisalci vetrobranskega stekla

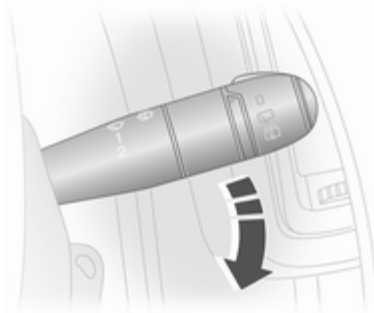



-  = intervalno brisanje
- 1** = počasno zvezno brisanje
- 2** = hitro zvezno brisanje

Ne uporabljajte brisalcev pri poledenem vetrobranskem steklu.

V avtopralnici jih izklopite.

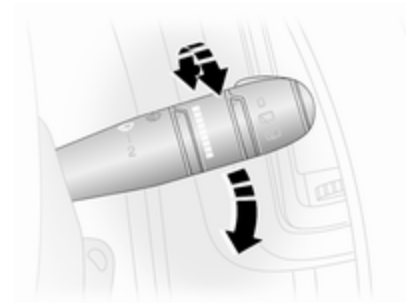
Samodejno brisanje s senzorjem za dež



-  = Samodejno brisanje s senzorjem za dež

Senzor za dež zazna količino vode na vetrobranskem steklu in samodejno uravnava čas med zamahi brisalcev.

Po zagonu motorja je potrebno samodejno brisanje ponovno nastaviti.

Nastavljiva občutljivost senzorja za dež

Za občutljivost sistema zasukajte nastavitveno kolesce:

- | | |
|---------------------|-----------------------------|
| manjša občutljivost | = zasukajte kolesce navzdol |
| večja občutljivost | = zasukajte kolesce navzgor |

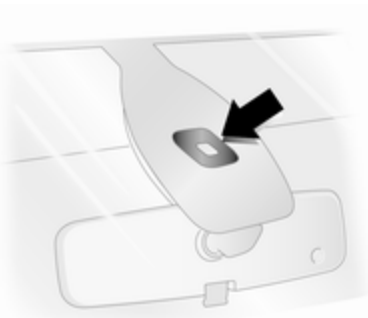

V območju senzorja ne sme biti prahu, umazanije ali ledu.

Naprava za pranje vetrobranskega stekla

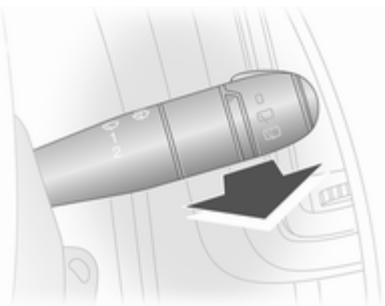

Potegnite stikalo. Tekočina za pranje poškropi vetrobransko steklo.

- | | |
|-----------|--------------------------------------|
| na kratko | = brisalci obrišejo steklo enkrat |
| dalj časa | = brisalci nekajkrat obrišejo steklo |

Brisanje/pranje zadnjega stekla

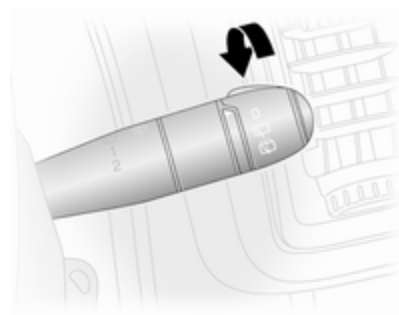

Obrnite:

- | | |
|---|---|
| 0 | = izklop |
| | = vklop brisalca |
| | = tekočina za pranje poškropi zadnje steklo |

Zunanja temperatura

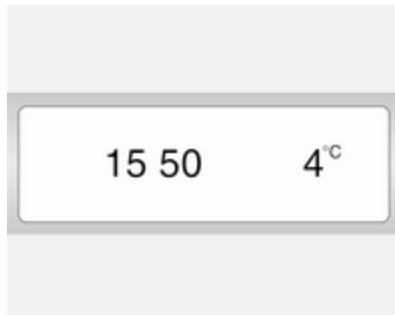

Padec temperature je prikazan takoj, povišanje pa z zakasnitvijo.

Če pade zunanja temperatura pod 3 °C, utripa °C na informacijskem prikazovalniku kot opozorilo o morebitni poledici. Utripa, dokler se temperatura ne dvigne nad 3 °C.

Opozorilo

Tudi pri prikazu nekaj stopinj nad 0 °C utegne biti nevarnost poledice.

Ura

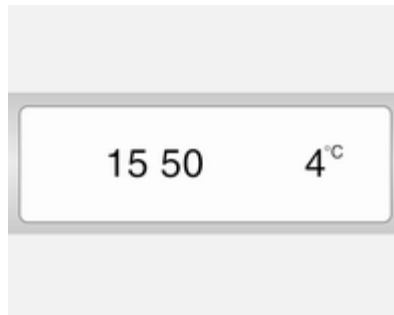

Odvisno od vozila je na informacijskem zaslonu/voznikovem informacijskem zaslonu lahko prikazan trenuten čas.

Informacijski zaslon:

Ure in minute nastavite s pritiskanjem ustreznih tipk ob zaslonu ali prek upravnih stikal Infotainment sistema.

Za več informacij, glejte navodila Infotainment sistema.

Informacijski center voznika:

Za prikaz funkcije ure večkrat pritisnite gumb na koncu stikala brisalcev. Ko čas utripa (po približno 2 sekundah), pritisnite in pridržite gumb:

- Ure utripajo,
- Nastavite uro s pritiskanjem gumba,
- Za nastavev ur pridržite pritisnjen gumb,
- Minute utripajo,
- Nastavite minute s pritiskanjem gumba,
- Za nastavev minut pridržite pritisnjen gumb.

Električne vtičnice



12 V električne vtičnice se nahajajo v armaturni plošči in v zadnjem delu vozila.



Če motor ne obratuje, utegne poraba električnega toka pri vklopljeni dodatni električni opremi izprazniti akumulator. Maksimalna poraba moči ne sme presegati 120 vatov. V vtičnice ne vklaplajte dostavnikov električne energije, npr. polnilcev ali baterij.

Električna oprema, priklopljena v vtičnico mora glede elektromagnetne združljivosti ustrezati normativom DIN VDE 40 839.

V vtičnice ne vklaplajte dostavnikov električne energije, npr. polnilcev ali baterij.

Svarilo

Ne poškodujte dodatne vtičnice z uporabljanjem neprimernih vtikačev.

Vžigalnik



Vžigalnik se nahaja v armaturni plošči.

Vžigalnik pritisnite navznoter. Vžigalnik se samodejno izklopi in izskoči iz ležišča, ko je spirala razžarjena. Vžigalnik izvlecite.

Pepelniki

Svarilo

Namenjen je le za otesanje pepela, nikakor ne za goreče ali tleče odpadke.

Prenosni pepelnik



Pepelnik lahko uporabite na večih mestih v vozilu. Za uporabo odprite pokrov.

Kontrolne lučke, indikatorji in merilniki

Merilnik hitrosti



Prikazuje hitrost vozila.

Maksimalna hitrost regulatorja hitrosti utegne biti prekoračena. Kot vidni indikator te funkcije je na armaturno ploščo nalepljena opozorilna nalepka.

Če vozilo prekorači nastavljeno mejno hitrost, se oglasi opozorilni zvočni signal za 10 sekund.

Opomba

V določenih vozniških okoliščinah (npr. pri strmem spustu) lahko hitrost vozila preseže naravnano mejno hitrost.

Števec prevoženih kilometrov



Prikazuje prevoženo razdaljo.

Števec dnevno prevoženih kilometrov

Števec dnevno prevoženih kilometrov se pojavi pod števcem prevoženih kilometrov ter izpisuje število prevoženih kilometrov od zadnje ponastavitve.

Ponastavitev števca dnevno prevoženih kilometrov: pri vključenem kontaktu in izpisani dnevni kilometrini držite pritisnjen gumb na koncu stikala brisalcev nekaj sekund. Prikazovalnik utripa in začne meriti ponovno od nič.

Merilnik vrtljajev motorja



Prikazuje hitrost motorja.

V vseh prestavah vozite z čim nižjim številom vrtljajev.

Svarilo

Kazalec v rdečem območju: prekoračitev dovoljene hitrosti motorja. Nevarnost za motor!

Merilnik količine goriva

Količina goriva je minimalna.

Osvetljenost črtic ustreza stanju zaloge goriva.

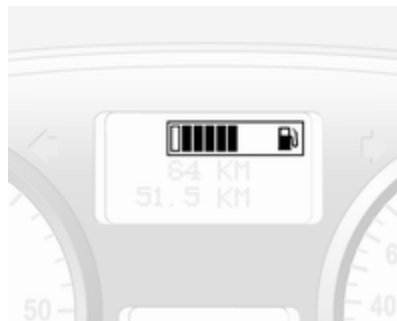

Ko je rezervoar poln, so osvetljene vse črtice razen opozorilne črtice za rezervo (črtica na skrajni levi strani merilnika količine goriva), ki ostane plitva.

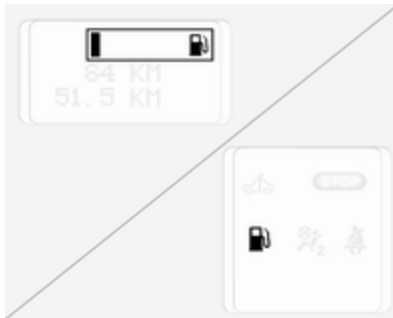

Če na merilniku količine goriva sveti opozorilna črtica za rezervo (tj. ko se spremeni iz plitve v stalno) sveti tudi kontrolna lučka  v spodnjem delu instrumentne plošče ↷ 67; zaloga goriva je zelo majhna: takoj dolijte ↷ 111.

Rezervoarja goriva nikoli ne izpraznite do suhega! Odzračevanje sistema za dizelsko gorivo ↷ 123.

Opomba

Za pravilen prikaz količine goriva je treba pred dotakanjem goriva izključiti kontakt vžiga. Za zagotovitev pravilnega prikaza se izogibajte dotakanju majhnih količin goriva (manj kot 5 litrov).

Zaradi ostanka goriva v rezervoarju bo količina goriva, ki jo dotočite, manjša od dejanske prostornine rezervoarja.

Nadzor nivoja motornega olja

Prikaz nivoja motornega olja je pravilen le, če je vozilo parkirano na ravni podlagi in motor mora biti hladen.

Če je dosežen minimalni nivo motornega olja, se v voznikovem informacijskem zaslonu po vključitvi kontakta vžiga prikaže sporočilo **OIL** za 30 sekund. Preverite nivo in dolijte olje ↷ 117.

Če nivo motornega olja ustreza, se po vključitvi kontakta na voznikovem zaslonu pojavi za kratek čas sporočilo **OIL LEVEL CORRECT (NIVO OLJA USTREZA)**.

Če je nivo motornega olja višji od minimalnega nivoja, pritisnite gumb potovalnega računalnika na koncu stikala brisalcev v 30 sekundah po vključitvi kontakta vžiga. Prikaže se sporočilo **OIL LEVEL (NIVO OLJA)** s kvadrati, ki ustrezajo nivoju olja.

Z upadanjem nivoja motornega olja se na prikazovalniku za nivo olja namesto kvadratkov prikažejo črtice:

- □ □ □ □ □ = Maksimalna količina olja
- □ □ - - - = Povprečna količina olja
- - - - - = Minimalna količina olja



Za izhod iz menija za prikaz nivoja motornega olja ponovno pritisnite gumb potovalnega računalnika.

Potovalni računalnik ↷ 76.

Prikazovalnik servisnih intervalov

Pri vključitvi kontakta se lahko za kratek čas na voznikovem informacijskem zaslonu za kratek čas pojavi preostala razdalja do poteka servisnega intervala. Dolžina servisnega intervala variira v odvisnosti od pogojev delovanja motorja.

Ko je preostala razdalja do naslednjega servisa manj kot 3000 km ali 2 meseca, se na voznikovem informacijskem zaslonu pojavi **SERVICE IN (POTREBEN SERVIS)**.

Ko se razdalja skrajša na 0 km ali pa je servisni interval potekel časovno, sveti kontrolna lučka  na instrumentni plošči in  na voznikovem zaslonu poleg ustreznega obvestila **SERVICE DUE (SERVIS JE ZAPADEL)**.

Vozilo potrebuje popravilo. Poiščite strokovno pomoč v servisni delavnici.

Ponastavitev prikazovalnika servisnih intervalov

Po opravljenem servisu je treba ponastaviti prikazovalnik servisnih intervalov. Če je na voljo, na voznikovem informacijskem zaslonu izberite prikaz preostale razdalje do servisa, nato pa pritisnite in pridržite gumb na koncu stikala brisalcev, dokler se ta razdalja ne prikazuje neprekinjeno. Potovalni računalnik ⇨ 76.



Voznikov informacijski zaslon ⇨ 73.

Servisne informacije ⇨ 147.

Prikazovalnik menjalnika



Režim ali izbrana prestava robotiziranega menjalnika je prikazan(a) na voznikovem informacijskem zaslonu.

- R** = Vzratna prestava
- N** = Nevtralno – prosti tek
- A** = Samodejni režim
- kg** = Tovorni režim
-  = Zimski režim
-  = Pritisnite zavorni pedal
-  = Elektronika menjalnika

Robotiziran ročni menjalnik ⇨ 97.

Kontrolne lučke

Tukaj so opisane vse kontrolne lučke, ki pa niso prisotne v vseh tipih vozil. Opis ustreza vsem tipom instrumentov.

Odvisno od opremljenosti vozila je lahko razmestitev kontrolnih lučk drugačna.

Pri vključitvi kontakta večina kontrolnih lučk zasveti za nekaj sekund v znamenje samopreverjanja.

Barve kontrolnih lučk označujejo:

- rdeča = nevarnost, pomemben indikator
- rumena = opozorilo, svarilo, motnje
- zelena = potrditev vklopa
- modra = potrditev vklopa

Kontrolna lučka se nahaja na instrumentni plošči

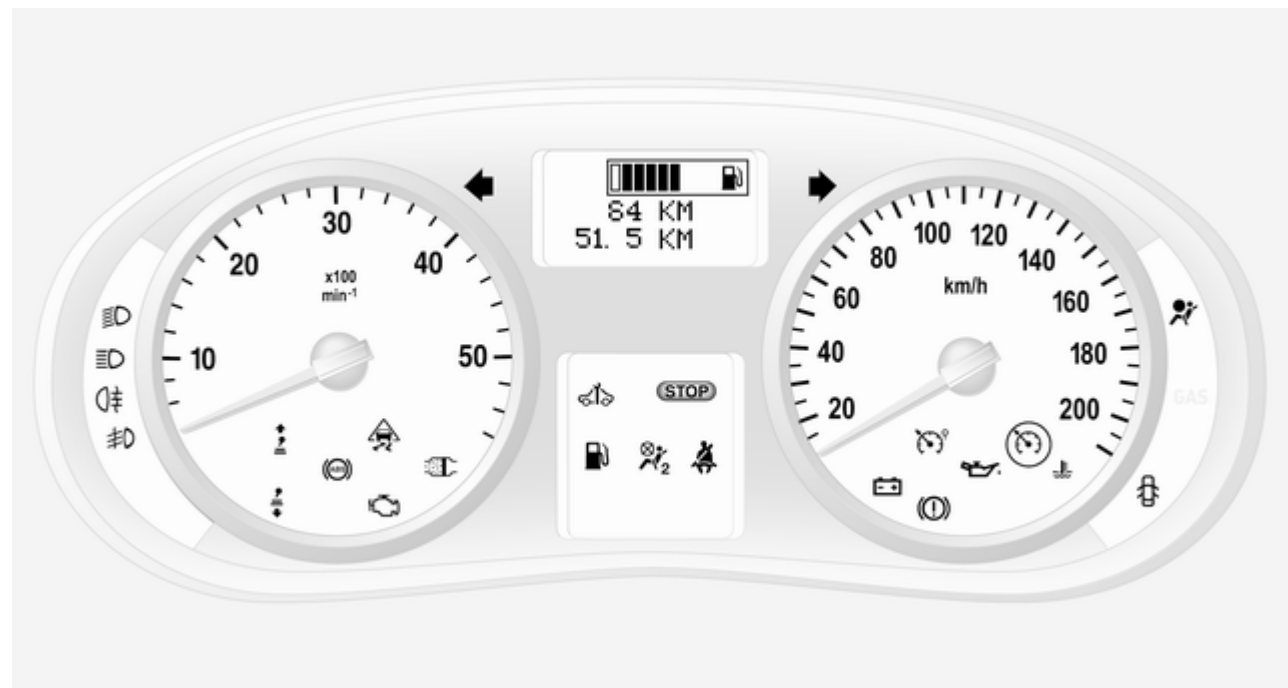

Smernik

↔ utripa zeleno.

Kontrolna lučka utripa, če so vklopljeni smerniki ali opozorilno utripanje.

Hitro utripanje: izpad enega izmed smernikov ali zadevne varovalke.

Pri vklopljenih smernikih se sliši zvočni signal. Pri vleki prikolice se zvok signala spremeni.

Zamenjava žarnic ↔ 124.

Varovalke ↔ 128.

Smerniki ↔ 81.

Opozorilna lučka za pripenjanje varnostnega pasu

☹️ sveti rdeče.

Če varnostni pas ni pripet, ☹️ utripa, ko je hitrost vožnje večja od približno 16 km/h. Oglasi se zvočno opozorilo za približno 90 sekund.

⚠️ Opozorilo

Varnostni pas si pripnite vedno pred vsako vožnjo.

V primeru nesreče ogrožajo nepriprane osebe voznika, sopotnike in tudi sebe.

Sistem varnostnih blazin in zategovalnikov varnostnih pasov

🚨 sveti rumeno.

Pri vključitvi kontakta lučka zasveti za kratek čas. Če lučka pri vključitvi kontakta ne zasveti ali zasveti med vožnjo, je to znak za motnje v sistemu zategovalnikov pasov in varnostnih blazin. V tem primeru se zategovalniki pasov in varnostne blazine pri morebitnem trčenju ne utegnejo sprožiti.

Sprožitev zategovalnikov varnostnih pasov ali varnostnih blazin je označena stalnim svetlenjem kontrolne lučke 🚨.

⚠️ Opozorilo

Napako dajte nemudoma odpraviti strokovnjakom v servisni delavnici.

Sistem varnostnih blazin, zategovalnikov varnostnih pasov ↔ 39, ↔ 42.

Deaktiviranje sovoznikovih varnostnih blazin

🚨 sveti rumeno pri vključitvi kontakta in ostane prižgana, če je sovoznikova varnostna blazina deaktivirana.

Če kontrolna lučka 🚨 sveti skupaj z 🚨 ali 🚨, poiščite strokovno pomoč v servisni delavnici.

⚠ Nevarnost

Ne nameščajte otroškega sedeža na sovoznikov sedež, če so varnostne blazine na sovoznikovi strani vklopljene - smrtno nevarno za otroka!

Če sedi na sovoznikovem sedežu odrasla oseba, naj ne bodo sovoznikove varnostne blazine izklopljene - smrtno nevarno!

Sistemi varnostnih blazin ⇨ 42,
zategovalniki varnostnih pasov ⇨ 39,
izklop varnostne blazine ⇨ 44.

Sistem polnjenja

 sveti rdeče.

Kontrolna lučka sveti pri vključenem kontaktu in po zagonu motorja ugasne.

Lučka sveti med obratovanjem motorja

Zaustavite vozilo in izključite motor. Akumulator se ne polni. Hlajenje motorja utegne biti moteno. Utegne priti do izgube učinka servo zavore. Poiščite strokovno pomoč v servisni delavnici.

Kontrolna lučka emisije motorja

 sveti ali utripa rumeno.

Kontrolna lučka sveti pri vključenem kontaktu in po zagonu motorja ugasne.

Lučka sveti med obratovanjem motorja

Motnje v sistemu kontrole izpuha. Dovoljene vrednosti emisije utegnejo biti presežene. Nemudoma poiščite servisno delavnico.

Če lučka utripa med obratovanjem motorja

Prišlo je do motnje, ki utegne poškodovati katalizator. Odvzemite plin, dokler lučka ne preneha utripati. Nemudoma poiščite servisno delavnico.

Kontrolna lučka elektronike motorja





 sveti rumeno.

Kontrolna lučka sveti pri vključenem kontaktu in po zagonu motorja ugasne.

Lahko sveti skupaj z drugo kontrolno lučko ali z opozorilom na voznikovem informacijskem zaslonu. Nemudoma poiščite servisno delavnico.

Ustavite motor

STOP sveti rdeče.

Če sveti skupaj z , ,  ali ; nemudoma ustavite motor in poiščite strokovno pomoč v servisni delavnici.

Zavorni sistem

Ⓢ sveti rdeče.

Če sveti pri sproščeni ročni zavori, je nivo zavorne tekočine prenizek
↪ 121.

⚠ Opozorilo

Ustavite vozilo. Prekinite vožnjo.
Poiščite servisno delavnico.

Sveti pri vključenem kontaktu, če je zategnjena ročna zavora ↪ 102.

Če se na voznikovem zaslonu pojavi opozorilo **BRAKING FAULT (NAPAKA ZAVOR)**, je v zavornem sistemu napaka. Nemudoma poiščite servisno delavnico.

Zavorni sistem ↪ 101.

Sistem proti blokiranju koles (ABS)

Ⓢ sveti rumeno.

Pri vključitvi kontakta zasveti za kratek čas. Ko kontrolna lučka Ⓢ ugasne, je sistem pripravljen na delovanje.

Če kontrolna lučka Ⓢ po nekaj sekundah ne ugasne ali zasveti med vožnjo, gre za motnjo v ABS sistemu. Kontrolna lučka Ⓢ na instrumentni plošči lahko sveti skupaj z opozorili **CHECK ABS (PREVERITE ABS)** in **CHECK ESP (PREVERITE ESP)** na voznikovem informacijskem zaslonu. Zavorni sistem še vedno deluje, vendar brez ABS regulacije.

Če svetijo kontrolne lučke Ⓢ, Ⓢ, Ⓢ in STOP, sta ABS in ESP izklopljena in na voznikovem informacijskem zaslonu se izpiše opozorilo **BRAKING FAULT (NAPAKA ZAVOR)**. Nemudoma poiščite servisno delavnico.

Sistem proti blokiranju koles ↪ 101.

Preklop v višjo prestavo

Sveti Ⓢ ali Ⓢ.

Sveti, če je potrebno prestavljanje v višjo prestavo iz varčnih razlogov.

Elektronski stabilnostni program

Ⓢ sveti ali utripa rumeno.

Prižge se za nekaj sekund po vključitvi kontakta.

Utripa med vožnjo

Sistem je vklopljen in dejaven. Utegne se zmanjšati navor motorja; priti utegne tudi do rahlega samodejnega zaviranja vozila.

Sveti med vožnjo

Sistem je izklopljen. Na voznikovem zaslonu se pojavi opozorilo **ESP OFF (ESP IZKLOPLJEN)**.

ESP[®]Plus ↪ 104.

Temperatura hladilne tekočine motorja

Ⓢ sveti rdeče.

Lučka sveti med obratovanjem motorja

Zaustavite vozilo in izključite motor.

Svarilo

Previsoka temperatura hladilne tekočine.

Preverite nivo hladilne tekočine
↻ 120.

Če je nivo hladilne tekočine zadosten, poiščite strokovno pomoč.

Predgretje

 sveti rumeno.

Vključeno predgretje valjev. Deluje le pri nizkih zunanjih temperaturah.

Filter sajastih delcev

 sveti rumeno.

Sveti, ko je filter sajastih delcev potrebno izčistiti (regenerirati)
↻ 95.

Tlak motornega olja

 sveti rdeče.

Kontrolna lučka sveti pri vključenem kontaktu in po zagonu motorja ugasne.

Lučka sveti med obratovanjem motorja**Svarilo**

Podmazovanje motorja utegnejo biti moteno. To lahko povzroči okvare motorja in/ali blokiranje pogona.

1. Pritisnite pedal sklopke.
2. Preklopite v prosti tek - ročico menjalnika pretaknite v **N**.
3. Kar se da hitro zavijte iz prometa, ne da bi ovirali ostala vozila.
4. Izključite kontakt.

⚠ Opozorilo

Pri izključenem kontaktu je za zaviranje in krmiljenje vozila potrebno precej več moči.

Ključ izvalcite šele, ko se vozilo popolnoma ustavi, sicer se utegne volan nepričakovano zakleniti.

Preden odpeljete vozilo v servisno delavnico, preverite nivo motornega olja ↻ 117.

Nizek nivo goriva

 sveti rumeno.

Sveti pri prenizkem nivoju goriva: takoj dotočite gorivo ↻ 111

Katalizator ↻ 96.

Odzračevanje sistema dizelskega goriva ↻ 123.

Zunanje luči

 sveti zeleno.

Sveti pri prižganih zunanjih lučeh
↻ 79.

Dolge luči

 sveti modro.

Sveti pri prižganih dolgih lučeh in pri vključitvi svetlobnega bliska ↻ 80.

Prednje meglenske

☞ sveti zeleno.

Lučka sveti pri vklopljenih prednjih meglenkah ☞ 81.

Zadnja meglenska

☞ sveti rumeno.

Sveti pri prižgani zadnji meglenki ☞ 82.

Tempomat

☞, ☞ sveti zeleno.

☞ sveti zeleno pri shranjeni določeni hitrosti.

☞ sveti zeleno pri vklopljenem sistemu.

Omejevalnik hitrosti

☞ sveti rumeno.

☞ sveti rumeno pri vklopljenem sistemu.

Tempomat, omejevalnik hitrosti ☞ 105.

Odprta vrata

☞ sveti rdeče.

Sveti, če vrata niso dobro zaprta.

Informacijski prikazovalniki

Voznikov informacijski zaslon



Odvisno od konfiguracije vozila bodo na zaslonu prikazani naslednji elementi:

- Števec prevoženih kilometrov, števec dnevno prevoženih kilometrov ☞ 63
- Prikaz nivoja goriva ☞ 64
- Nadzor nivoja motornega olja ☞ 65

- Prikazovalnik servisnih intervalov
↪ 66
- Prikazovalnik menjalnika ↪ 66
- Opozorila in obvestila o vozilu
↪ 74
- Potovalni računalnik ↪ 76

Trojni informacijski prikazovalnik

Prikaz ure, zunanje temperature in informacij Infotainment sistema.

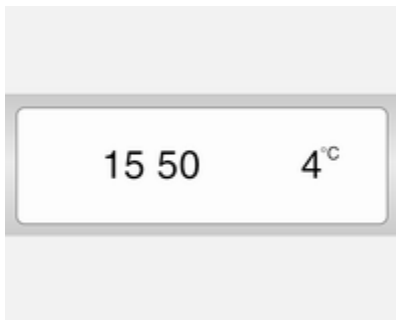

- Zunanja temperatura ↪ 61
- Ura ↪ 61

Za več informacij, glejte navodila Infotainment sistema.

Opozorila in obvestila o vozilu

Obvestila se izpisujejo na voznikovem informacijskem zaslonu v kombinaciji s kontrolno lučko  ali STOP na instrumentni plošči.

Informacijska obvestila

Informacijska obvestila

**BATTERY MODE: ECONOMY
(REŽIM AKUMULATORJA:
VARČEN)**

ESP OFF (ESP IZKLOPLJEN)

**AUTO LIGHTS DEACTIVATED
(DEAKTIVIRANE DNEVNE LUČI)**

**OIL LEVEL CORRECT (NIVO OLJA
USTREZA)**

Opozorila o napakah

Izpisujejo se skupaj s kontrolno lučko . Vozite previdno in poiščite servisno delavnico.

Za izklop opozorila o napaki pritisnite gumb na koncu stikala brisalcev. Po nekaj sekundah opozorilo samodejno izgine in na zaslonu ostane .
Napaka se zabeleži v nadzorni elektronski enoti.

Opozorila o napakah

CHECK ESP (PREVERITE ESP)

CHECK FUEL FILTER (PREVERITE FILTER GORIVA)

CHECK GEARBOX (PREVERITE MENJALNIK)

CHECK AUTO LIGHTS (PREVERITE SAMODEJNE LUČI)

Splošna opozorila

Ta obvestila se izpisujejo skupaj s kontrolno lučko . Ustavite vozilo, izklopite motor in poiščite servisno delavnico.

Splošna opozorila

INJECTION FAULT (NAPAKA VBRIZGAVANJA)

ENGINE OVERHEATING (PREGRETJE MOTORJA)

GEARBOX OVERHEATING (PREGRETJE MENJALNIKA)

Zvočna opozorila

Med zaganjanjem motorja ali med vožnjo:

- Med signaliziranjem smeri in menjavo voznega pasu.
- Če ni pripet varnostni pas.
- Če parkirni pomočnik zazna oviro.
- Če je temperatura sklopke v primeru robotiziranega menjalnika previsoka.
- Vozila z robotiziranim ročnim menjalnikom: če so vrata odprta in menjalnik ni v nevtralni prestavi. Na voznikovem informacijskem zaslonu se prikaže ustrezno sporočilo.

- Če hitrost vozila prekorači nastavljeno mejno hitrost za kratek čas.

Ko je vozilo parkirano in voznikova vrata so odprta:

- Če je ključ ostal v kontaktni ključavnici.
- Pri vklopljenih zunanjih lučeh.
- Če ima vozilo robotiziran ročni menjalnik; nevtralni položaj ni izbran in zavorni pedal ni pritisnjen.

Nivo motornega olja



Če je dosežen minimalni nivo motornega olja, se v voznikovem informacijskem zaslonu po vključitvi kontakta vžiga prikaže sporočilo **OIL** za 30 sekund. Preverite nivo olja ⇨ 117.

Prikazovalnik nivoja motornega olja se samodejno ponastavi le, če je kontakt izključen več kot 2 minuti.

Za natančnejši prikaz nivoja motornega olja pritisnite gumb potovalnega računalnika na koncu stikala brisalcev v 30 sekundah po vključitvi kontakta vžiga. Nadzor nivoja motornega olja ⇨ 65.

Potovalni računalnik

Potovalni računalnik med vožnjo neprestano sprejema in elektronsko obdeluje podatke o vožnji ter Vas seznanja z njimi.

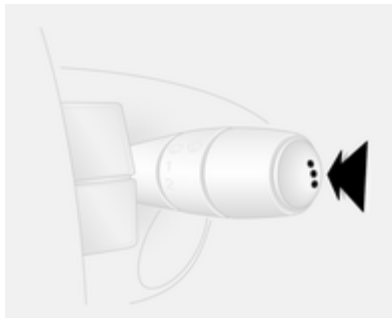

Odvisno od vozila lahko funkcije izbirate s pritiskanjem gumba na koncu stikala brisalcev:

- Porabljen količina goriva
- Povprečna poraba
- Trenutna poraba goriva
- Domet
- Distance travelled (Prevožena pot)

- Povprečna hitrost
- Razdalja do naslednjega rednega servisa
- Ura
- Shranjena hitrost Tempomata in omejevalnika hitrosti
- Sporočila o napakah in informacije

Porabljen količina goriva

Prikazovalnik izpiše količino goriva, ki ste jo porabili od zadnje ponastavitve.

Kadarkoli lahko sprožite novo meritev z daljšim pritiskom gumba na koncu stikala brisalcev.

Povprečna poraba

Vrednost je izpisana, ko vozilo prevozi razdaljo 400 metrov.

Prikaz povprečne porabe goriva v odvisnosti od prevožene razdalje in porabljene količine goriva od zadnjega resetiranja vrednosti.

Kadarkoli lahko sprožite novo meritev.

Trenutna poraba goriva

Vrednost je izpisana, ko vozilo doseže hitrost 30 km/h.

Domet

Vrednost je izpisana, ko vozilo prevozi razdaljo 400 metrov.

Domet se izračunava na podlagi trenutne zaloge goriva in povprečne porabe goriva od zadnjega resetiranja vrednosti.

Domet se ne izpiše, če sveti kontrolna lučka  na instrumentni plošči ⇨ 72.

Kadarkoli lahko sprožite novo meritev.

Prevožena pot

Prikaz prevoženih kilometrov od zadnje ponastavitve.

Kadarkoli lahko sprožite novo meritev.

Povprečna hitrost

Vrednost je izpisana, ko vozilo prevozi razdaljo 400 metrov.

Prikazana je povprečna hitrost od zadnje ponastavitve.

Kadarkoli lahko sprožite novo meritev.

Prekinitve vožnje z izključitvijo kontakta se pri izračunih ne upoštevajo.

Ponastavitev vrednosti potovalnega računalnika – sprožitev novih meritev

Za sprožitev nove meritve izberite postavko, ki jo želite vrniti na ničlo in pritisnite gumb na koncu stikala brisalcev.

Nove meritve se sprožijo pri naslednjih informacijah:

- Porabljena količina goriva
- Povprečna poraba
- Domet
- Prevožena pot
- Povprečna hitrost

Potovalni računalnik se samodejno ponastavi, ko je presežena maksimalna vrednost kateregakoli parametra.

Prekinitiv napajanja z električnim tokom

Po prekinitvi napajanja s tokom ali pri prenizki napetosti akumulatorja se shranjene vrednosti potovalnega računalnika izbrišejo.

Tahograf



Rokovanje s tahografom je opisano v priloženih navodilih za uporabo. Bodite pozorni na predpise pri uporabi.

Osvetlitev



Zunanja osvetlitev	79
Notranja osvetlitev	82
Funkcije osvetlitve	83

Zunanja osvetlitev

Stikalo luči



Vrtenje stikala luči:

- 0** = Izklop
-  = Stranske luči
-  = Žarometi

Indikator dolgih luči  ⇨ 72.

Indikator kratkih luči  ⇨ 72.

Samodejni vklop luči

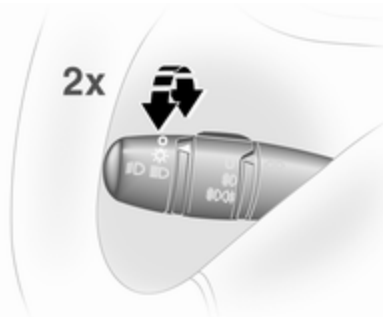

Pri vključeni funkciji samodejnega vklopa luči med obratovanjem motorja sistem preklopi med dnevnimi in nočnimi lučmi v odvisnosti od svetlobnih razmer.

Aktiviranje:

1. Vključite kontakt.
2. Obrnite stikalo luči v položaj  in ga vrnite v **0**.
3. Ponovite 2. korak v roku 5-ih sekund.
4. V potrdilo se oglasi dvojni zvočni signal.

Za deaktiviranje ponovite postopek. Iz varnostnih razlogov je priporočljivo, da ostane funkcija samodejnega vklopa luči aktivirana.

Samodejni vklop kratkih luči za dnevno vožnjo

Dnevne luči izboljšajo vidnost vozila podnevi. Pri vključenem kontaktu delujejo luči samodejno.

Samodejno delovanje žarometov

V slabih svetlobnih razmerah se vklopijo kratke luči.

Dolge luči

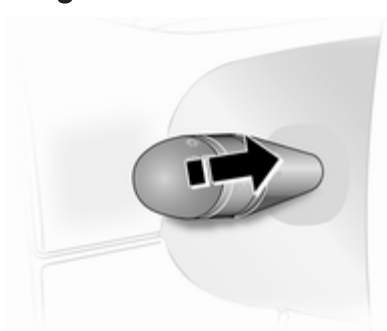

Za menjavo med dolgimi in kratkimi lučmi potegnite stikalo, dokler ne začutite zaskoka.

Svetlobni blisk

Vključitev svetlobnega bliska: potegnite ročico proti volanu.

Višinska nastavitve svetlobnega snopa žarometov

Ročno nastavljanje višine svetlobnega snopa žarometov



Nastavite višino žarometov glede na obtežbo vozila, da ne slepite nasproti vozečih.

Zavrtite kolesce v ustrezen položaj:

- 0 = Neobremenjeno vozilo
- 4 = Obremenjeno vozilo do maksimalne dovoljene mase

Žarometi za vožnjo v tujini

Asimetrični svetlobni snop kratkih luči ponoči poveča vidno polje vozišča na strani sovoznika.

Pri vožnji v državah, kjer vozijo po drugi strani ceste, povzročata asimetrija bleščanje nasproti vozečim voznikom.

Žaromete dajte nastavitvi v servisu.

Opozorilno utripanje



Vklop z gumbom .

Signaliziranje menjave voznega pasu

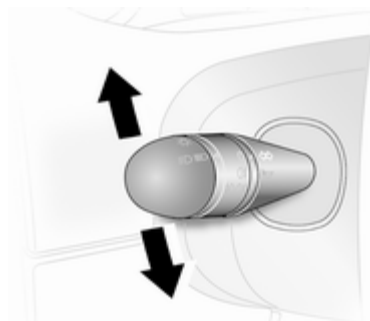

Ročico potisnite = desni smerniki navzgor

Ročico potisnite = levi smerniki navzdol

Po vrnitvi volana v sredinski položaj se ročica smernikov samodejno vrne v izhodiščni položaj in smerniki se izklopijo. Ročica se ne vrne v primeru minimalnega manevriranja, npr. pri menjavi voznega pasu.

Pri menjavi voznega pasu potisnite ročico samo do točke rahlega upora. Ko jo spustite, skoči v osnovni položaj samodejno.

Če potisnete ročico prek točke rahlega upora, ostanejo smerniki vključeni. Ročni izklop smernikov: potisnite ročico v izhodiščni položaj.

Prednje meglenke



Obrnite notranje stikalo v položaj . Prednje meglenke lahko vklopite le pri vključenem kontaktu ali vklopljenih žarometih.

Zadnja meglenka

Obrnite notranje stikalo v položaj .

Zadnja meglenka se vklopi skupaj s prednjimi meglenkami in jo lahko vklopite le pri vključenem kontaktu in vklopljenih žarometih.

Vzratne luči

Svetijo pri vključenem kontaktu in pri vklopljeni vzratni prestavi.

Zarosene zaslone žarometov

Notranja stran zaslone žarometa se utegne zarositi za kratek čas v primeru hladnih, vlažnih razmer, pri močnem dežju ali po pranju vozila. Zaslone žarometov se po kratkem času samodejno odrosijo; z vklopom žarometov lahko odrositev pospešite.

Notranja osvetlitev

Stropne luči



Odvisno od vozila je notranje luči mogoče upravljati s stikalom ali s premikom leče v enega od 3 položajev, tj.:

- Vkllop
- Osvetlitev potniškega prostora
- Izkllop

Ko je stikalo ali leča v sredinskem položaju, deluje luč kot stropna luč v potniški celici in sveti pri odprtih sprednjih vratih.

Ko se prednja vrata zaprejo, stropna luč ugasne po približno 20 sekundah ali takoj po vključitvi kontakta vžiga.

Osvetlitev prtljažnika

Osvetlitev prtljažnika je mogoče nastaviti tako, da sveti, ko se odprejo stranska ali zadnja vrata, ali tako, da stalno sveti.



Pomik prevesne zaslonke luči v enega od 3 položajev, npr.:

- Vkllop
- Luč se prižge usklajeno s sprednjo lučjo v potniški kabini
- Izklop

Če prednja notranja luč deluje kot stropna luč, premaknite lečo luči v prtljažniku v njen sredinski položaj; ta lučka deluje kot stropna luč in prav tako sveti, ko se odprejo stranska ali zadnja vrata.

Ko se vrata zaprejo, stropna luč ugasne po približno 20 sekundah ali takoj po vključitvi kontakta vžiga.

Bralne luči

Ob sprednji notranji lučki je lahko vgrajena ločena iskalna lučka na strani sovoznika. Vkllop s stikalom

Funkcije osvetlitve

Osvetlitev ob izhodu

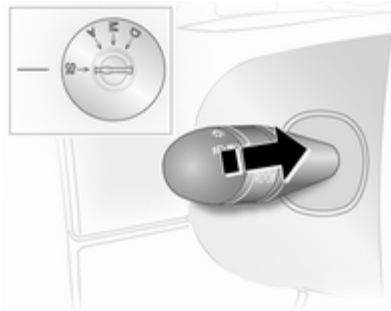

Po izstopu iz vozila ostanejo žarometi vklopljeni še 30 sekund po parkiranju vozila in aktiviranju sistema.

Aktiviranje

1. Izključite kontakt.
2. Izvlecite ključ iz kontaktne ključavnice.
3. Odprite voznikova vrata.
4. Stikalo smernikov potegnite proti volanu.

To osvetlitveno funkcijo lahko vklopite do štirikrat zapored za najdaljši čas 2 minuti.

Osvetlitev se izklopi v trenutku, ko vključite kontakt ali obrnete stikalo luči.

Ogrevanje, prezračevanje, hlajenje



Sistemi klimatske naprave	84
Prezračevalne šobe	91
Vzdrževanje	92

Sistemi klimatske naprave

Sistem ogrevanja in prezračevanja



Stikala za:

- Nastavitev temperature
 - Hitrost ventilatorja
 - Usmeritev (porazdelitev) zraka
- Ogrevanje zadnjega stekla   31.

Nastavitev temperature





rdeča = toplo
modra = hladno

Gretje ni učinkovito, dokler motor ne doseže delovne temperature.

Hitrost ventilatorja

Nastavite zelen prtok zraka s stikalom ventilatorja.



Usmeritev (porazdelitev) zraka

-  = v predel glave
-  = v predel glave in v predel nog
-  = v predel nog
-  = na vetrobransko steklo, sprednja stranska stekla in v predel nog
-  = na vetrobransko steklo in sprednja stranska stekla

Možne so tudi vmesne nastavitve.

Sušenje in odmrzovanje stekel

- Temperaturno stikalo nastavite v najtoplejše območje.
- Stikalo ventilatorja obrnite na najvišjo stopnjo.

- Stikalo pritoka zraka postavite v položaj .
- Vključite ogrevanje zadnjega stekla .
- Po potrebi odprite stranske prezračevalne šobe in jih usmerite na stekla v vratih.
- Če želite obenem ogreti tudi predel nog, obrnite stikalo za porazdelitev zraka v položaj .

Klimatska naprava



Dodatek k ogrevanju in prezračevanju je klimatska naprava.

AC = Hlajenje

 = Sistem notranjega kroženja zraka

Hlajenje (AC)

Deluje ob pritisku na gumb **AC** in le ob obratovanju motorja in ventilatorja.

Vklopljena klimatska naprava ohlaja in suši v potniški prostor pritekajoč zrak, ko je zunanja temperatura nad ničlo. Pri vključeni klimatski napravi se nabira kondenzirana voda, ki kaplja iz spodnjega dela vozila.



Če hlajenje ali sušenje zraka ni potrebno, klimatsko napravo izključite: s tem je nižja poraba goriva.

Zaprto kroženje zraka

Vklop z gumbom .



Opozorilo

Vključeno zaprto kroženje zraka prepreči prtok zunanjega zraka. Pri delovanju brez hlajenja se poveča odstotek vlage v zraku, kar utegne pripeljati do rosenja stekel. Sčasoma se kakovost zraka v potniškem prostoru poslabša, zato utegnejo potniki v vozilu vključno z voznikom postati utrujeni.

V vroči in zelo vlažni klimi se lahko z zunanje strani orosi vetrobransko steklo, če je hladen zrak usmerjen neposredno vanj. Če se vetrobransko steklo rosi na zunanji strani, vključite brisalec vetrobranskega stekla in izberite nastavitve za dovod zraka  in .

Maksimalno hlajenje

Na kratko odprite okna, da lahko vroči zrak zapusti vozilo.

- Vključite hlajenje **AC**.
- Vključite zaprto kroženje zraka .
- Stikalo pritoka zraka v položaj .

- Temperaturno stikalo nastavite v najhladnejše območje.
- Stikalo ventilatorja obrnite na najvišjo stopnjo.
- Odprite vse prezračevalne šobe.

Ogrevanje zadnjega dela potniškega prostora

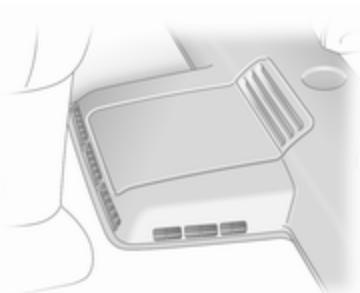

Ventilator za ogrevanje zadnjega dela potniškega prostora potiska zrak v zadnji del potniškega prostora prek zadnjih prezračevalnih šob.

Opomba

Specifične izvedbe za posamezne države uvoznice: Grelec preneha delovati, ko pade količina goriva v rezervoarju vozila pod 11 litrov.



Stopnja zračnega pritoka je odvisna od ventilatorja. Temperaturo lahko uravnate s temperaturnim stikalom na armaturni plošči.

Ventilator ima tri stopnje hitrosti:

0 = izklop

3 = maksimalen pritok zraka

Hlajenje zadnjega dela potniškega prostora

Hlajenje zadnjega dela potniškega prostora se vklopi skupaj s hlajenjem sprednjega dela potniškega prostora.

Stikalo ventilatorja za hlajenje zadnjega dela potniškega prostora



Ventilator potiska zrak v zadnji del potniškega prostora prek zadnjih prezračevalnih šob.

Vklop ventilatorja pri vključeni klimatski napravi bo omogočilo razdelitev ohlajenega (osušenega) zraka tudi v zadnjem delu potniškega prostora.

Stopnja zračnega pritoka je odvisna od ventilatorja.

Ventilator ima tri stopnje hitrosti:

0 = izklop

3 = maksimalen pritok zraka

Dodatni grelec

Grelec hladilne tekočine

Grelnik hladilne tekočine Eberspächer deluje na gorivo, in sicer neodvisno od motorja, zato se hladilna tekočina motorja in s tem tudi kabina hitro ogrejeta tudi pri ugasnjenem motorju.

⚠ Opozorilo

Sistema ne uporabljajte med dolivanjem goriva, v zaprašenem okolju, v okolju z vnetljivimi hlapi ali v zaprtih prostorih (npr. garaža).

Pred vključitvijo ali programiranjem sistema nastavite klimatsko napravo na ogrevanje in usmeritev zraka na .

Kadar dodatno ogrevanje ni potrebno, ga izključite. Ogrevanje se po preteku nastavljenega časa samodejno izključi. Delovanje se prav tako prekine, če je količina goriva v rezervoarju vozila premajhna.

Sistem med delovanjem porablja energijo akumulatorja vozila. Iz tega razloga naj čas vožnje traja najmanj toliko kot čas ogrevanja. Pri kratkih vožnjah redno preverjajte akumulator in ga po potrebi napolnite.

Za zagotovitev funkcionalnosti sistema je dodatno ogrevanje priporočljivo za kratek čas vključiti enkrat mesečno.

Upravljalniki





S časovnikom ali daljinskim upravljalnikom lahko sistem vključite oz. izključite ter programirate čase odhoda.

Merilnik časa



1  Tipka za vklop = Vključitev/izključitev upravljalnika in spreminjanje prikazanih informacij

2  Tipka Nazaj = Izbiranje funkcij v menijski vrstici in nastavitve vrednosti

- 3 Menijska vrstica** = Prikaz izbirnih funkcij , , **P**,  in 
- 4 → Tipka Naprej** = Izbiranje funkcij v menijski vrstici in nastavitve vrednosti
- 5 OK gumb** = Potrditev izbrane možnosti

Daljinski upravljalnik



Upravljalne tipke imajo enake funkcije kot pri zgoraj opisanem časovniku.

Za vključitev daljinskega upravljalnika pritisnite tipko za vklop  in jo spustite, ko se na zaslonu prikaže

menijska vrstica. Na zaslonu se za kratek čas prikažeta indikator signala in **SENd**, nato pa temperatura.

Opozorilo

Med točenjem goriva ugasnite tako daljinski upravljalnik kot tudi ogrevanje!

V izogib nepotrebnemu delovanju sistem izključite tako, da pritisnete tipko za vklop in jo zadržite .

Največji doseg daljinskega upravljalnika je 600 metrov. Doseg se lahko zmanjša v odvisnosti od pogojev okolice in stanja baterije.



Namesto daljinskega upravljalnika lahko za vključitev in izključitev ogrevanja uporabljate tudi tipko na armaturni plošči. S pritiskom na to tipko se ogrevanje vključi za 30 minut.

Menjava baterije

Baterijo daljinskega upravljalnika zamenjajte, če se zmanjša doseg delovanja ali če utripa simbol stanja baterije.

Odprite pokrovček s kovancem in zamenjajte baterijo (CR 2430 ali enakovredna baterija). Pazite, da boste novo baterijo pravilno vstavili

s pozitivnim polom (+) na strani pozitivnih kontaktov. Pokrovček spet trdno namestite.

Iztrošene baterije odstranite v skladu s predpisi o varovanju okolja.



Baterije in akumulatorji ne spadajo med hišne odpadke. Odlagajte jih na primerni reciklažni zbiralni točki.

Sporočila o napakah na daljinskem upravljalniku

- cobA** = Slab signal - spremenite položaj
- conP** = Ni signala - prestavite se bliže
- bALo** = Iztrošena baterija - zamenjajte baterijo
- Err** = Sistemska napaka - obrnite se na servisno delavnico
- Add, AddE** = Sistem v načinu konfiguracije

Konfiguracija daljinskega upravljalnika

V primeru ponovnega priklopa akumulatorja vozila sveti kontrolna lučka na armaturni plošči in sistem samodejno konfigurira meni daljinskega upravljalnika. Če kontrolna lučka utripa, pritisnite tipko **OK** na daljinskem upravljalniku, izberite **Add** ali **AddE** ter potrdite.



Konfigurirati je mogoče več daljinskih upravljalnikov. Pritisnite tipko, dokler kontrolna lučka ne začne utripati, vključite daljinski upravljalnik, izberite **Add** ter potrdite.

AddE posebej konfigurira trenutni daljinski upravljalnik in blokira vse, ki so bili konfigurirani pred tem. **Add** konfigurira do 4 daljinske upravljalnike, vendar je sistem istočasno mogoče upravljati samo z enim izmed njih.

Delovanje

Ogrevanje

Izberite  v menijski vrstici in potrdite. Na zaslonu utripa prednastavljeno trajanje ogrevanja, npr. **L 30**. Tovarniška nastavitve je 30 minut.

Če želite trajanje ogrevanja začasno spremeniti, ga nastavite s tipko  ali  in potrdite. Izbrati je mogoče čas od 10 do 120 minut. Zaradi porabe goriva si zabeležite trajanje ogrevanja.

Za izključitev ponovno izberite  v menijski vrstici in potrdite.

Prezračevanje

Izberite  v menijski vrstici in potrdite. Trajanje prezračevanja lahko potrdite ali spremenite. Prikazano trajanje bo sprejeto brez potrditve.

Za izključitev ponovno izberite  v menijski vrstici in potrdite.

Programiranje P

Programirati je mogoče do 3 prednastavljene čase odhoda za en dan ali za en teden.

- Izberite **P** v menijski vrstici in potrdite
- Izberite želeno spominsko številko za nastavitvev **1**, **2** ali **3** in potrdite
- Izberite dan in potrdite
- Izberite prikaz ure in potrdite
- Izberite prikaz minut in potrdite
- Izberite **⏸** ali **⏹** in potrdite
- Po potrebi lahko trajanje delovanja spremenite in potrdite pred odhodom

Podčrtana je naslednja spominska številka za nastavitvev in prikazan je dan v tednu. Ponovite postopek programiranja ostalih spominskih tipk za nastavitvev.

Če med postopkom pritisnete tipko **⏻**, se programiranje prekine in se nastavitve ne shranijo.

Če želite izbrisati prednastavljen čas odhoda, sledite korakom za programiranje, dokler ne začne utripati simbol za ogrevanje **⏸**. Pritisnite tipko **⏪** ali **⏩**, dokler se na zaslonu ne pojavi **oFF**, in potrdite.

Ogrevanje se samodejno izključi po izteku 5 minut od programiranega časa odhoda.

Opomba

Sistem daljinskega upravljalnika je opremljen s senzorjem temperature, ki prilagaja čas delovanja glede na temperaturo okolice in želeno stopnjo ogrevanja (ECO ali HIGH). Sistem se samodejno vključi 5 do 60 minut pred programiranim časom odhoda.

Nastavitvev dneva v tednu, časa in trajanja ogrevanja **⏻**

V primeru odklopa ali prenizke napetosti akumulatorja vozila je treba upravljalnik ponastaviti.

- Izberite **⏻** in potrdite
- Izberite dan v tednu in potrdite
- Spremenite prikaz ure in potrdite
- Spremenite prikaz minut in potrdite
- Spremenite privzeto trajanje ogrevanja in potrdite

Stopnja ogrevanja **⏻**

Stopnjo ogrevanja med programiranimi časi odhoda lahko nastavite po želji na ECO ali HIGH.

Izberite **⏻** in potrdite. Na zaslonu utripa ECO ali HIGH. Izberite nastavitvev s tipko **⏪** ali **⏩** in potrdite.

Prezračevalne šobe

Nastavljive prezračevalne šobe

Pri vključenem hlajenju (kompresorju) mora biti odprta vsaj ena prezračevalna šoba, da bi ne prišlo zaradi statike zraka do zaledenitve izparilnika.

Sredinske prezračevalne šobe



Zapiranje/odpiranje prezračevalnih šob: zavrtite narebričeno kolesce v levo ali desno.

Smer pritoka zraka nastavite z lamelami v šobah.

Stranske prezračevalne šobe

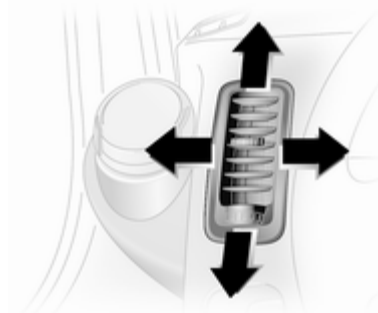

Zapiranje/odpiranje stranskih prezračevalnih šob: zavrtite narebričeno kolesce v levo ali desno.

Smer pritoka zraka nastavite z lamelami v šobah.

Odvisno od položaja temperaturnega stikala bo skozi stranske šobe pritekajoč zrak ogret ali neogret.

⚠ Opozorilo

Na prezračevalne šobe ne nameščajte nobenih predmetov. Nevarnost poškodb v primeru trka!

Nenastavljive prezračevalne šobe

Nahajajo se pod vetrobranskim steklom, poleg stekel sprednjih vrat in v sprednjem predelu nog.

Prezračevalne šobe zadnjega dela potniškega prostora

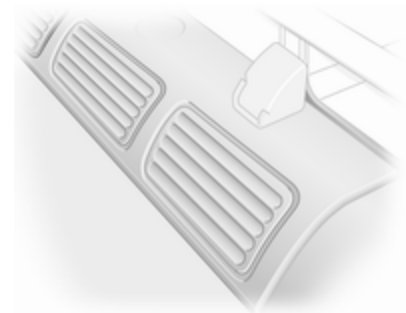

Pritok zraka je usmerjen proti sredinskim in desnim prezračevalnim šobam za optimalno porazdelitev zraka.

Vzdrževanje

Vstop zraka

Vhodne odprtine se nahajajo pred vetrobranskim steklom v motornem prostoru. Pazite, da niso prekrite z listjem, umazanijo ali snegom. Vhodne prezračevalne šobe po potrebi očistite.

Mikrofilter zraka

Mikrofilter prečiščuje v potniški prostor pritekajoč zunanji zrak prahu, saj, cvetnega prahu in spor.

Delovanje klimatske naprave

Da bi zagotovili učinkovito delovanje klimatske naprave, ne glede na vremenske razmere in letni čas, vključite hladilni kompresor vsaj enkrat mesečno za nekaj minut. Delovanje s hlajenjem (hladilni kompresor) pri zelo nizki zunanji temperaturi ni mogoče.

Servisiranje

Za optimalno delovanje klimatske naprave priporočamo, da jo daste pregledati enkrat letno, začenši tri leta po prvi registraciji vozila.

- Test delovanja in tlaka sistema
- Test učinkovitosti ogrevanja
- Preverjanje uhajanja in netesnosti
- Preverjanje pogonskega jermena
- Čiščenje odtoka kondenzatorja in izparilnika
- Test učinkovitosti

Vožnja in rokovanje

Nasveti za vožnjo	93
Zagon in upravljanje	93
Izpušni plini	95
Ročni menjalnik	97
Robotiziran ročni menjalnik	97
Zavore	101
Vozni kontrolni sistemi	103
Tempomat	105
Sistemi zaznavanja ovir	108
Gorivo	110
Vleka	113

Nasveti za vožnjo

Oblast nad vozilom

Vozilo naj se ne premika z neobratujočim motorjem

Veliko agregatov v takem primeru ne deluje (npr. servo ojačevalec zavor in servo volan). Tak način vožnje ogroža Vas in ostale udeležence v prometu.

Pedali

Da bo zagotovljen potreben celotni hod pedal, naj ne bo pod njimi dodatnih preprog ali predpražnikov.

Servo volan

Nikoli ne obrnite volana do popolne blokade, ko vozilo miruje, ker utegne to poškodovati servo črpalko.

Zagon in upravljanje

Vpeljavanje novega vozila

Na prvih potovanjih in po montaži novih zavornih ploščic ne zavirajte po nepotrebem z veliko silo.

Pri prvi vožnji z novim vozilom utegne priti do izparevanja voska in olja na izpušnem sistemu, kar povzroča rahlo kajenje. Pri tovrstnem izparevanju mora biti vozilo na prostem. Izparin ne vdihujte!

Med vpeljavanjem je poraba goriva in motornega olja višja kot sicer in postopek samočiščenja filtra sajastih delcev se odvija pogosteje.

Filter sajastih delcev ⇨ 95.

Položaji kontaktnega stikala

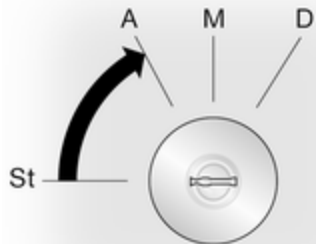

- St** = Izključen kontakt
A = Deblokiran volan, izključen kontakt
M = Vključen kontakt vžiga.
 Dizelski motorji: predgretje
D = Zagon

Zagon motorja

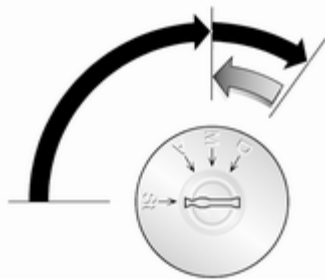

Ročni menjalnik: pritisnite pedal sklopke.

Robotiziran ročni menjalnik: pritisnite zavorni pedal; menjalnik samodejno preklopi v **N**.

Ne dodajajte plina.

Dizelski motorji: obrnite ključ do položaja **M** za predgretje, dokler kontrolna lučka  na voznikovem informacijskem zaslonu ne ugasne.

Ključ obrnite do položaja **D** in ga sprostite.

Na začetku višje število vrtljajev motorja se z naraščanjem temperature motorja samodejno zniža.

Poskusi zagona naj ne trajajo dlje od 15-ih sekund. Če motor ne vžge, počakajte 15 sekund pred ponovitvijo postopka zaganjanja. Po potrebi pritisnite pedal za plin pred ponovitvijo postopka zagona.

Pred ponovnim zagonom ali za izklop motorja obrnite ključ v položaj **St**.

Prekinitev napajanja z gorivom v potisnem hodu

Dostava goriva se v potisnem hodu za boljše zaviranje motorja samodejno prekine npr. pri spustu ali zaviranju.

Parkiranje

- Vozila ne parkirajte na vnetljivih površinah. Vroča izpušna cev lahko zaneti vnetljivo površino.

- Vedno zategnite ročno zavoro brez pritiskanja sprostitvenega gumba. Na klancu zategnite ročno zavoro trdno, kolikor je mogoče. Istočasno pritisnite zavorni pedal, da bi zmanjšali delovno silo ročne zavore.
- Izklopite motor in kontakt. Obrnite volan do zaskoka.
- Pri parkiranju na ravni površini ali na klancu navzgor prestavite v prvo prestavo še pred izključitvijo kontakta. Na klancu navzgor obrnite kolesa proti cestišču. Pri parkiranju na ravni površini ali na klancu navzdol prestavite v vzvratno prestavo še pred izključitvijo kontakta. Na klancu navzdol obrnite kolesa stran od cestišča.
- Alarmna naprava se vklopi skupaj z mehanskim varovanjem proti kraji (zapahom).

Izpušni plini

⚠ Nevarnost

Izpušni plini vsebujejo strupen ogljikov monoksid, ki nima ne vonja ne barve. Vdihavanje je smrtno nevarno!

Če imate občutek, da v potniški prostor prodirajo izpušni plini, odprite okno. Napako dajte nemudoma odpraviti strokovnjakom v servisni delavnici.

Izogibajte se vožnji z odprtimi vrati prtlačnika, ker lahko v potniški prostor prodirajo izpušni plini.

Filter sajastih delcev

Filter sajastih delcev prestreže dizelske saje, da se ne sprostijo z izpušnimi plini v okolico. Sistem ima funkcijo samočiščenja (regeneriranja), ki se zažene samodejno v specifičnih intervalih. Filter se očisti z izgorevanjem dizelskih saj, ki se zbirajo v filtru, pod

visoko temperaturo. Ta proces se zažene samodejno pod določenimi pogoji obratovanja vozila in traja do 20 minut. Med tem utegne priti do povišane porabe goriva. Močnejše kajenje in vonj sta pri tem normalen pojav.



Sistem ne more izvesti čiščenja filtra pri določenih pogojih, kot so npr. vožnje na kratkih relacijah.

Če sveti kontrolna lučka , morate nadaljevati z vožnjo in takoj, ko dovoljujejo razmere v prometu, povišati hitrost vozila nad 60 km/h, kar je nepogrešljiv pogoj za zagon samočiščenja filtra sajastih delcev.



Priporočamo, da med čiščenjem ne izklopite motorja in ne izključite kontakta.

Svarilo

Če je postopek samočiščenja prekinjen večkrat zaporedoma, obstaja možnost večjih poškodb motorja.

Čiščenje je dovršeno hitreje pri višjih hitrostih in obremenitvah motorja.

Kontrolna lučka  ugasne takoj, ko je samočiščenje dovršeno.

Če kontrolna lučka  ne ugasne ali svetita kontrolni lučki  in  hkrati, poiščite strokovno pomoč za odpravo napake.

Kontrolna lučka  ⇨ 70.

Katalizator

Katalizator zmanjša delež škodljivih sestavin v izpušnih plinih.

Svarilo

Uporaba ostalih gradacij goriv, ki niso podana na straneh ⇨ 110, ⇨ 154 utegne poškodovati katalizator.

Če zaide v katalizator nezgorelo gorivo, lahko povzroči pregretje in nepopravljivo okvaro katalizatorja. Zato se izogibajte nepotrebemu dolgemu aktiviranju zaganjača, vožnji "do zadnje kaplje goriva" in zaganjanju motorja s porivanjem ali vleko.

V primerih neenakomernega teka hladnega motorja, občutno zmanjšane zmogljivosti motorja ali drugih nenavadnih motenj nemudoma poiščite servisno delavnico. V nujnih primerih lahko za kratek čas nadaljujete s počasno vožnjo na nizkem številu vrtljajev motorja.

Če kontrolna lučka  utripa med vožnjo, utegne priti do presežka dovoljenega deleža škodljivega izpusta. Odvzemite plin, dokler lučka

 ne preneha utripati in prične neprekinjeno svetiti. Nemudoma poiščite servisno delavnico.

Kontrolna lučka emisije motorja ⇨ 70

Ročni menjalnik

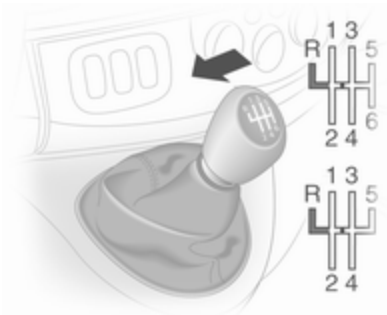

Vzvratno prestavo vklopite, ko vozilo miruje: pritisnite pedal sklopke, potegnite navzgor vzvod na ročici in prestavite prek točke upora.

Če ni možno prestaviti v vzvratno: v prostem teku sprostite in še enkrat pritisnite pedal sklopke ter nato ponovite prestavljanje.

Sklopke ne pustite drseti po nepotrebem.

Pri prestavljanju pritisnite pedal sklopke do konca. Med vožnjo naj noga ne počiva na pedalu sklopke.

Svarilo

Odsvetujemo vožnjo z naslonjeno roko na prestavni ročici.

Robotiziran ročni menjalnik

Ta menjalnik omogoča ročni in avtomatski način prestavljanja s popolnoma avtomatskim delovanjem sklopke.

Prikazovalnik menjalnika



Prikazuje trenutno izbrano prestavo in način prestavljanja.

Zagon motorja

Pri zagonu motorja pritisnite zavorni pedal. Na prikazovalniku sveti  in motorja ni možno zagnati, dokler ne pritisnete zavornega pedala.

Če je zavorni pedal pritisnjen, menjalnik pred zagonom motorja samodejno preklopi v prosti tek **N**; na prikazovalniku menjalnika sveti "N" in motor lahko zažene. Lahko pride do rahle zakasnitve.

Izbirna ročica

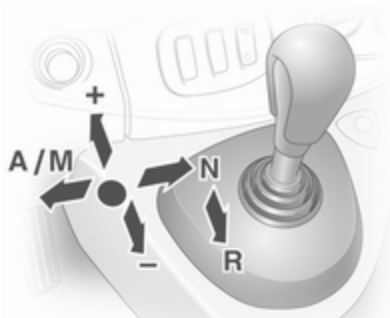

Ročico potisnite v zeleni položaj vedno do konca, kolikor je mogoče. Po sprostitvi se izbirna ročica vrne v sredinski položaj.

N = Nevtralno – prosti tek

A/M = Preklapljanje med samodejnim in ročnim načinom prestavljanja.

Na prikazovalniku se pojavi "A" v samodejnem režimu.

R = Vzratna prestava.

Vklopite jo le pri mirujočem vozilu. Pri vklopljeni vzratni prestavi se na prikazovalniku menjalnika pojavi "R".

+ = Preklop v višjo prestavo.

- = Preklop v nižjo prestavo.

Speljevanje

Po zagonu motorja je menjalnik v samodejnem režimu. Za vklop prve prestave pritisnite zavorni pedal in potisnite izbirno ročico proti **+**. V položaju **R** ostane vklopljena vzratna prestava. Ko sprostite zavorni pedal, prične vozilo "lezti". Za

hitro speljevanje sprostite zavorni pedal in dodajte plin takoj po vklopu prestave.

V samodejnem režimu vklopi menjalnik voznemu pogoju primerno prestavo.

Za vklop ročnega režima potisnite izbirno ročico proti **A/M**. Trenutno vklopljena prestava se izpiše na prikazovalniku menjalnika. Za vklop prve prestave pritisnite zavorni pedal in potisnite izbirno ročico proti **+** ali **-**. Pretaknite v višjo ali nižjo prestavo s potiskom izbirne ročice v **+** ali **-**. Prestavo lahko tudi preskočite z dvojnim pritiskom izbirne ročice v kratkem intervalu.

Ustavljanje vozila

V samodejnem ali ročnem režimu se vklopi prva prestava in ko se vozilo ustavi, se sklopka odvoji. V položaju **R** ostane vklopljena vzratna prestava.

Pri ustavljanju na vzponu obvezno zategnite ročno zavoro ali pritisnite zavorni pedal. Za preprečitev pregretja sklopke se oglasi zvočni

signal, ki Vas opozori na to, da je potrebno pritisniti zavorni pedal ali zategniti ročno zavoro.

Pri daljšem ustavljanju npr. v zastojih ali pred zapornicami izključite motor.

Ko se odprejo voznikova vrata pri parkiranem vozilu, se oglasi zvočno opozorilo, če ni bil izbran nevtralni položaj in ni pritisnjen zavorni pedal.

Zaviranje z motorjem

Samodejni način

Pri vožnji po klancu navzdol robotiziran ročni menjalnik ne vklopi v višjo prestavo, dokler motor ne doseže zelo visokega števila vrtljajev. Med zaviranjem vklopi Easytronic pravočasno v nižjo prestavo.

Ročni režim prestavljanja

Da boste dodobra izkoristili motorno zaviranje pri vožnji po klancu navzdol, pravočasno prestavite v nižjo prestavo.

Speljevanje z zanihanjem vozila

Zanihati smete le vozilo, ki je obtičalo v pesku, blatu, snegu ali v luknji. Večkrat pretaknite med položaji **R** in **A/M** (ali med **+** in **-**) med tem rahlo dodajajte plin. Pedala za plin ne pritiskajte sunkovito in število vrtljajev motorja naj bo čim nižje.

Parkiranje

Zategnite ročno zavoro. Zadnja izbrana prestava (izpisana na prikazovalniku) ostane vklopljena. Če je izbirna ročica v položaju **N**, ni vklopljena nobena prestava.

Po izključitvi kontakta menjalnik ne reagira na pretikanje izbirne ročice (ne vklaplja izbranih prestav).

Ročni način prestavljanja

Pri izbiri višje prestave pri preizkem številu vrtljajev motorja ali pri izbiri nižje prestave pri previsokem številu vrtljajev motorja menjalnik ne bo vklopil izbrane prestave. To prepreči preizkzo ali previsoko število vrtljajev motorja.

Ko pade število vrtljajev na kritično nizko vrednost, menjalnik samodejno vklopi nižjo prestavo.

Ko doseže hitrost motorja mejno kritično število vrtljajev, vklopi menjalnik samodejno v višjo prestavo tudi pri Kickdown funkciji.



Elektronsko krmiljeni vozni programi

Zimski režim ❄️



V primeru težav pri speljevanju na spolzkem vozišču vklopite zimski program.

Vklop

Pritisnite , na prikazovalniku menjalnika se pojavi . Menjalnik deluje tedaj v avtomatskem režimu in vozilo spelje v ustrezni prestavi.

Izklop

Zimski program se izključi:

- če ponovno pritisnete tipko ,
- z izključitvijo kontakta,
- če vključite ročni režim prestavljanja.

Za zaščito menjalnika pred pregretjem sklopke, se pri zelo visoki temperaturi sklopke oglasi opozorilni zvočni signal. V takem primeru pritisnite zavorni pedal, potisnite izbirno ročico v položaj "N" in zategnite ročno zavoro, da se sklopka ohladi.

Tovorni režim kg



Uporaba tovornega režima je možna pri ročnem in samodejnem prestavljanju. V obeh režimih je način preklapljanja prestav avtomatično prilagojen vožnji z visoko obremenitvijo (prevozu težkega tovora).

Vklop

Pritisnite **kg**, na prikazovalniku menjalnika se pojavi **kg**. Menjalnik bo izbral optimalen način prestavljanja.

Izklop

Tovorni režim se izključi:

- če ponovno pritisnete tipko **kg**,
- če izključite kontakt.

Kickdown (naglo pospeševanje)

Ko pritisnete pedal za plin čez točko upora pod določenimi hitrostmi, preklopi menjalnik v nižjo prestavo. Za dobro pospeševanje je na voljo maksimalna moč motorja.

Ko doseže hitrost motorja mejno kritično število vrtljajev, vklopi menjalnik samodejno v višjo prestavo tudi v ročnem načinu prestavljanja. To samodejno prestavljanje navzgor brez pritiska pedala do dna v ročnem načinu nima učinka.

Napaka

V primeru motenj v delovanju sveti na prikazovalniku menjalnika . Vožnjo lahko nadaljujete, vendar previdno, premišljeno in enakomerno.

Napako dajte nemudoma odpraviti strokovnjakom v servisni delavnici.

Prekinitev napajanja z električnim tokom

Če pride pri vklopljeni prestavi do prekinitve napajanja z električnim tokom, ostane sklopka spojena. Vozila ni mogoče premakniti.

Če je akumulator izprazen, zaženite motor s premostitvenimi kabli ⇨ 140.

Če prekinitev napajanja z električnim tokom ni vzrok izprazen akumulator, poiščite strokovno pomoč v servisni delavnici.

Če ne morete pretakniti v prosti tek, smete vozilo vleči le s pogonskimi kolesi dvignjenimi od tal.

Vleka vozila ⇨ 142.

Zavore

Hidravlika zavor ima dva med seboj neodvisna zavorna kroga.

Če en zavorni krog odpove, je vozilo še vedno možno zavreti z drugim krogom. V tem primeru pride do zavornega učinka pri močnem pritisku zavornega pedala do tal. Za to je potrebna bistveno večja sila. Zavorna pot se pri tem podaljša. Pred nadaljevanjem vožnje poiščite servisno delavnico.

Pri izključenem motorju se po enem ali dveh pritiskih na zavorni pedal izgubi učinek zavornega servo-ojačevalnika. Zavorni učinek se pri tem ne zmanjša, vendar je zavorni pedal potrebno pritisniti bistveno močneje. Na to pazite posebej pri vleki.

Če sistem zazna napako, sveti kontrolna lučka (D) na instrumentni plošči skupaj s sporočilom **BRAKING FAULT (NAPAKA ZAVOR)** na vznikovem informacijskem zaslonu. Nemudoma poiščite servisno delavnico.

Kontrolna lučka (D) ⇨ 71.

Opozorila in obvestila o vozilu ⇨ 74.

Sistem proti blokiranju koles

ABS preprečuje blokiranje koles pri zaviranju.

Takoj ko kolo teži k blokiranju, prične ABS regulirati (zniževati) zavorni tlak. Vozilo ostane krmljivo tudi pri zelo silnem zaviranju.

Delovanje ABS sistema prepoznate po značilnem zvoku regulacijske črpalke in pulziranju zavornega pedala.

Zaviranje bo najučinkovitejše, če boste zavorni pedal kljub močnemu pulziranju ves čas pritisnili do konca. Pedala ne spuščajte.

Kontrolna lučka (ABS) ⇨ 71.



Napaka

Če kontrolna lučka (ABS) po nekaj sekundah po vključitvi kontakta ne ugasne ali zasveti med vožnjo, gre za motnjo v ABS sistemu. Kontrolna

lučka  na instrumentni plošči lahko sveti skupaj z opozorili **CHECK ABS (PREVERITE ABS)** in **CHECK ESP (PREVERITE ESP)** na voznikovem informacijskem zaslonu. Zavorni sistem še vedno deluje, vendar brez ABS regulacije.

Opozorilo

V primeru motenj v ABS sistemu so kolesa pri silnejšem zaviranju nagnjena k blokiranju, kar povzroči zanašanje vozila. Poleg tega odpovedo tudi druge, prej opisane prednosti ABS sistema. Vozilo je tedaj med zaviranjem težje krmljivo.

Če svetijo kontrolne lučke , ,  in **STOP**, sta ABS in ESP izklopljena in na voznikovem informacijskem zaslonu se izpiše opozorilo **BRAKING FAULT (NAPAKA ZAVOR)**. Poiščite strokovno pomoč v servisni delavnici. Napako dajte nemudoma odpraviti strokovnjakom v servisni delavnici. Opozorila in obvestila o vozilu ⇨ 74.

Ročna zavora

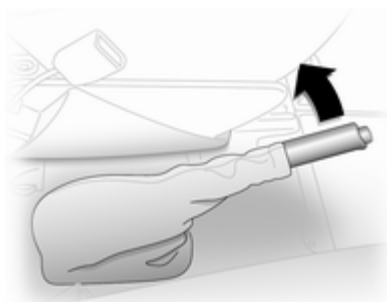

Vedno trdno zategnite ročno zavoro brez pritiskanja na sprostitveni gumb. Na klancu jo zategnite trdno, kolikor je mogoče.

Če želite sprostiti ročno zavoro, ročico nekoliko privzdignite, pritisnite gumb na ročici in spustite ročico do konca navzdol.

Istočasno pritisnite zavorni pedal, da bi zmanjšali delovno silo ročne zavore.

Kontrolna lučka  ⇨ 71.

Zavorna pomoč

Pri naglem in silnem pritisku zavornega pedala se sprosti maksimalen zavorni pritisk, ki omogoči najkrajšo možno zavorno pot.

Med silnim zaviranjem ne popuščajte zavornega pedala. Takoj ko spustite zavorni pedal, je sproščanje maksimalne zavorne sile deaktivirano.

Vozni kontrolni sistemi

Traction Control sistem

Sistem proti zdrsuh koles (TC) je del elektronskega stabilnostnega programa (ESP®^{Plus}) in izboljšuje stabilnost vozila v vseh voznih situacijah neodvisno od površine vozišča ali lepenja pnevmatik s preprečevanjem zdrsavanja pogonskih koles.

Če prične zdrsavati pogonsko kolo, se zmanjša izhodni navor motorja in zdrsavaajoče kolo se zavira. S tem se znatno izboljša stabilnost vozila na spolzkih cestah.

TC deluje pri vključenem kontaktu takoj, ko ugasne kontrolna lučka  na instrumentni plošči.

Med posredovanjem sistema TC kontrolna lučka  utripa.

Opozorilo

Ta sistem je del varnostne opreme, ki naj Vas ne spodbuja k tveganemu načinu vožnje.



Prilagodite hitrost vozila razmeram na cesti primerno.



Kontrolna lučka  ⇨ 71.

Izklop



TC lahko izklopite, če je potrebno zdrsavanje pogonskih koles.

V ta namen pritisnite gumb . Kontrolna lučka  na instrumentni plošči sveti skupaj s sporočilom **ESP OFF (ESP IZKLOPLJEN)** na voznikovem informacijskem zaslonu.

TC ponovno vklopite s ponovnim pritiskom tipke . Na instrumentni plošči ugasne indikator . TC se ponovno vklopi z naslednjo vključitvijo kontakta.

Ko doseže vozilo hitrost 50 km/h, se funkcija TC ponovno samodejno vključi.

Napaka

Če sistem zazna napako, kontrolna lučka  na instrumentni plošči ⇨ 70 sveti skupaj s sporočilom **CHECK ESP (PREVERITE ESP)** na voznikovem informacijskem zaslonu.

Napako dajte nemudoma odpraviti strokovnjakom v servisni delavnici.

Opozorila in obvestila o vozilu ⇨ 74.

Elektronski stabilnostni program

Elektronski stabilnostni program (ESP®Plus) izboljšuje stabilnost vozila v vseh voznih situacijah neodvisno od površine vozišča ali lepenja pnevmatik. Preprečuje tudi zdrsavanje pogonskih koles.

V trenutku, ko zazna težnjo po zanašanju ali zdrsavanju zadnjega dela vozila (pri podkrmiljenju ali prekrmiljenju), se zmanjša navor motorja in prične se namensko zaviranje vsakega kolesa posebej. S tem se znatno izboljša stabilnost vozila na spolzkih cestah.

ESP®Plus deluje pri vključenem kontaktu takoj, ko ugasne kontrolna lučka  na instrumentni plošči.

Na delovanje sistema ESP®Plus Vas obvesti utripanje kontrolne lučke .

Opozorilo

Ta sistem je del varnostne opreme, ki naj Vas ne spodbuja k tveganeemu načinu vožnje.



Prilagodite hitrost vozila razmeram na cesti primerno.



Kontrolna lučka  ⇨ 71.

Izklop



ESP®Plus lahko izklopite, če je potrebno zdrsavanje pogonskih koles.

V ta namen pritisnite gumb . Kontrolna lučka  na instrumentni plošči sveti skupaj s sporočilom **ESP OFF (ESP IZKLOPLJEN)** na voznikovem informacijskem zaslonu.

ESP®Plus ponovno vključite s ponovnim pritiskom tipke . Na instrumentni plošči ugasne indikator . ESP®Plus se ponovno vklopi z naslednjo vključitvijo kontakta.

Ko doseže vozilo hitrost 50 km/h, se funkcija ESP®Plus ponovno samodejno vključi.

Napaka

Če sistem zazna napako, kontrolna lučka  na instrumentni plošči ⇨ 70 sveti skupaj s sporočilom **CHECK ESP (PREVERITE ESP)** na voznikovem informacijskem zaslonu.

Napako dajte nemudoma odpraviti strokovnjakom v servisni delavnici. Opozorila in obvestila o vozilu ⇨ 74.

Tempomat

S tempomatom lahko ohranjate hitrost nad 30 km/h. Pri bolj strmih vzponih ali spustih je možno odstopanje od shranjene hitrosti.

Zastran varnostnih razlogov se Tempomata ne more aktivirati, dokler vsaj enkrat ne pritisnete zavornega pedala.

Ne uporabljajte Tempomata, če vožnja z enakomerno hitrostjo ni priporočljiva.

Pri robotiziranem ročnem menjalniku je vožnja z vključenim Tempomatom priporočljiva le v samodejnem režimu.

Kontrolne lučke  in  in  73.

Aktiviranje





Pritisnite stikalo ; na instrumentni plošči sveti indikator .

Tempomat je tedaj v pripravljenostnem režimu in pojavi se ustrezno sporočilo na voznikovem informacijskem zaslonu.



Pospešite do zelene hitrosti in pritisnite stikalo **+** ali **-**. Trenutna hitrost je tako ohranjena in vzdrževana; pedal za plin lahko tedaj spustite.



Kontrolna lučka  na instrumentni plošči sveti zeleno skupaj z  in na voznikovem informacijskem zaslonu se izpiše ustrezno sporočilo.

Hitrost vozila lahko povečate s pritiskom pedala za plin. Shranjena hitrost utripa na instrumentni plošči. Ko pedal sprostite, je prej shranjena hitrost zopet priklicana.

Hitrost je shranjena do odzema kontakta.

Pospeševanje

Pri vklopljenem Tempomatu lahko hitrost vozila povečate kontinualno s pridržanjem ali v manjših korakih s pritiskanjem tipke **+**.

Ko tipko sprostite, se trenutna hitrost vozila shrani in obdrži.

Drugače: pospešite do zelene hitrosti in jo shranite s pritiskom tipke **+**.



Upočasnjevanje

Pri vklopljenem Tempomatu lahko hitrost vozila znižate kontinualno s pridržanjem ali v manjših korakih s pritiskanjem tipke **-**.

Ko tipko sprostite, se trenutna hitrost vozila shrani in obdrži.

Deaktiviranje



Pritisnite gumb : Tempomat je izklopljen in zelena kontrolna lučka  na instrumentni plošči ugasne.

Samodejni izklop:

- Hitrost vozila pade pod 30 km/h
- Pritisnjen zavorni pedal
- Pritisnjen pedal sklopke
- Izbirna ročica v položaju **N**



Hitrost je shranjena in na voznikovem informacijskem zaslonu se pojavi ustrezno sporočilo.

Priklic shranjene hitrosti

Pri hitrosti nad 30 km/h pritisnite tipko **R**.

Če je shranjena hitrost veliko višja od trenutne, vozilo močno pospeši, dokler ni dosežena shranjena hitrost.

Brisanje shranjene hitrosti



Pritisnite gumb : Na instrumentni plošči ugasneta zelena indikatorja  in .

Tempomat, omejevalnik hitrosti

Omejevalnik hitrosti preprečuje prekoračitev prednastavljene maksimalne hitrosti nad 30 km/h.

Aktiviranje



Pritisnite stikalo ; na instrumentni plošči sveti indikator  v rumeni barvi.

Omejevalnik hitrosti tempomata je tedaj v režimu pripravljenosti in pojavi se ustrezno sporočilo na voznikovem informacijskem zaslonu.

Pospešite do želene hitrosti in pritisnite stikalo **+** ali **-**. Trenutna hitrost je zabeležena.

Vozilo je normalno vozno, vendar ni možno prekoračiti programirane hitrostne omejitve, razen v zasilnem primeru.

Kadar vozilo ne more vzdrževati mejne hitrosti (npr. po strmem klancu), utripa mejna hitrost na voznikovem informacijskem zaslonu.

Povišanje hitrostne omejitve

Hitrostno omejitev vozila lahko povišate kontinualno s pridržanjem ali v manjših korakih s pritiskanjem tipke **+**.

Znižanje hitrostne omejitve

Hitrostno omejitev vozila lahko znižate kontinualno s pridržanjem ali v manjših korakih s pritiskanjem tipke **-**.

Prekoračitev hitrostne omejitve

V primerih sile je dopustno prekoračiti hitrostno omejitev s pritiskom pedala za plin naglo prek točke upora. V tem primeru utripa hitrostna omejitev na voznikovem informacijskem zaslonu.

Če sprostite pedal za plin, se omejevalnik hitrosti ponovno vključi, ko hitrost vozila pade pod nastavljeno hitrost.

Deaktiviranje

Pritisnite gumb **O**: Omejevalnik hitrosti je izklopljen in vozilo je spet običajno vozno.

Mejna hitrost je shranjena in na voznikovem informacijskem zaslonu se pojavi ustrezno sporočilo.

Ponovni vklop

Pritisnite gumb **R**: Omejevalnik hitrosti je ponovno vklopljen.

Brisanje hitrostne omejitve

Pritisnite gumb : Na instrumentni plošči ugasne rumeni indikator .

Sistemi zaznavanja ovir**Parkirni pomočnik**

Parkirni pomočnik olajša vzratno parkiranje z meritvijo razdalje med zadnjim delom vozila ter oviro. Vsekakor pa je voznik tisti, ki je odgovoren za morebitne posledice pri parkiranju vozila.

Sistem meri razdaljo s štirimi senzorji v zadnjem odbijaču.

Opomba

Montaža predmetov v bližini senzorjev utegne povzročiti motnje.

Aktiviranje

Pri vklopu vzvratne prestave se sistem parkirnega pomočnika vključi samodejno. O pripravljenosti na delovanje obvesti kratek zvočni signal.

O razdalji do ovire je voznik obveščen s prekinjenim zvočnim signalom. Interval (presledek) med piski se krajša s krajšanjem razdalje. Ko je razdalja med vozilom in oviro le še 30 cm, postane zvok neprekinjen.

 Opozorilo

Razne odsevne površine predmetov ali oblačil ter zunanji viri glasnega zvoka utegnejo povzročiti, da sistem ne zazna ovire.

Deaktiviranje



Sistem je možno izklopiti začasno ali za stalno.

Začasen izklop

Pri vključenem kontaktu in vklopljeni vzvratni prestavi lahko sistem začasno izklopite s pritiskom tipke  na armaturni plošči. Pri vklopu vzvratne prestave se zvočni signal ne oglasi in tako indicira, da je sistem deaktiviran.

Funkcijo ponovno vključite s ponovnim pritiskom tipke  ali z naslednjo vključitvijo kontakta.

Stalen izklop

Pri vključenem kontaktu in vklopljeni vzvratni prestavi lahko sistem trajno izklopite s pridržanjem pritisnjene tipke  na armaturni plošči 3 sekunde. Sistem je deaktiviran in ne deluje. Pri vklopu vzvratne prestave se zvočni signal ne oglasi in tako indicira, da je sistem deaktiviran.

Sistem lahko vklopite s pridržanjem pritisnjene tipke  na armaturni plošči 3 sekunde.

Napaka

Če je v sistemu motnja, se ob vklopu v vzvratno prestavo oglasi neprekinjen 5-sekundni zvočni signal. Motnje dajte odpraviti strokovnjaku v servisni delavnici.

Svarilo

Pri vzvratni vožnji ne sme biti za vozilom nobenih ovir, ki utegnejo poškodovati podvozje vozila.

Udarec v zadnjo os morda ni opazen, vendar lahko privede do negativnih sprememb v krmiljenju vozila. V primeru motenj v delovanju poiščite servisno delavnico.

Gorivo

Goriva za bencinske motorje

Uporabljajte le neosvinčeno gorivo v skladu s standardom EN 228.

Goriva z večjim deležem etanola od 5 % so dovoljena le, če je vozilo posebej konstruirano in odobreno za uporabo tovrstnih goriv.

Uporabljajte goriva z ustreznim oktanskim številom \geq 154. Uporaba goriva s prenizkim oktanskim številom zmanjša moč motorja in poveča porabo goriva.

Svarilo

Če uporabite gorivo, ki ni skladno s standardom EN 228 ali enakovrednim standardom, lahko pride usedlin ali poškodb motorja in posledično tudi izgube garancije.

Svarilo

Uporaba goriva s prenizkim oktanskim številom utegne povzročati nenadzorovano izgorevanje, klenkanje, kar lahko uniči motor.

Goriva za dizelske motorje

Uporabljajte le dizelsko gorivo v skladu s standardom EN 590.

V državah zunaj Evropske unije uporabljajte gorivo Euro-Diesel z vsebnostjo žvepla pod 50 ppm (delcev na milijon).

Svarilo

Če uporabite gorivo, ki ni skladno s standardom EN 590 ali enakovrednim standardom, lahko pride do izgube moči motorja, povečane obrabe ali poškodb motorja in posledično tudi izgube garancije.

Ekvivalentna standardizirana goriva z biodizelskim gorivom (= FAME po EN14214) največ 10 % deleža po prostornini (kot DIN 51628 ali enaki) so dovoljena.

Ne uporabljajte dizelskega goriva za plovila, kurilnega olja, Aquazola in podobnih emulzij dizelskega goriva in vode. Ne mešajte med seboj dizelskega goriva in bencina.

Viskoznost in pretočnost dizelskega goriva je odvisna od temperature. Pri nizkih zunanjih temperaturah uporabljajte dizelska goriva z zajamčenimi temperaturnimi lastnostmi.

Dotakanje goriva

⚠ Nevarnost

Pred točenjem goriva obvezno izključite motor in vse pomožne grelce z izgorevalno komoro (označeno z nalepko na loputi rezervoarja goriva). Izključite vse mobilne telefone.

Držite se varnostnih predpisov bencinske črpalke, kjer točite gorivo.

⚠ Nevarnost

Bencin je vnetljiva in eksplozivna tekočina. Ne kadite! Gorivu se ne približujte z odprtim ognjem ali iskro.

Če zavohate gorivo v potniškem prostoru vozila, mora biti ta nevaren pojav nemudoma odpravljen v servisni delavnici.

Svarilo

Če ste natočili napačno gorivo, ne zaganjajte motorja.

Opomba

Za pravilen prikaz količine goriva je treba pred dotakanjem goriva izključiti kontakt vžiga. Za zagotovitev pravilnega prikaza se izogibajte dotakanju majhnih količin goriva (manj kot 5 litrov).

Odprtina za polnjenje rezervoarja goriva se nahaja na levi strani vozila.

Pokrov rezervoarja goriva odpirajte le, ko vozilo miruje.



Odpiranje pokrova odprtine: vstavite ključ, ga obrnite v obratno smer urinega kazalca in odvijte pokrov. Po dotakanju goriva namestite pokrov na odprtino in obrnite ključ do konca v desno.

Svarilo

Razlito gorivo takoj pobrišite.

Napaka

V primeru motenj v napajanju z električnim tokom se loputa ne odklene s centralnim odklepanjem. V tem primeru jo sprostite ročno.



Odpiranje

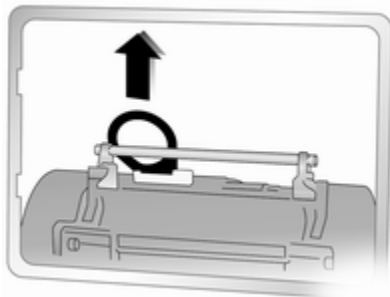

- Premaknite sprednji levi sedež za dostop do pokrova vzvoda.
- Odstranite pokrov in odmaknite varnostni pas vstran.
- Dvignite sprostitveni vzvod za odklepanje lopute rezervoarja goriva.

Zapiranje

- Zaprite loputo in potisnite vzvod za odklepanje lopute navzdol, da se loputa zaklene.
- Namestite pokrov vzvoda.
- Vrnite sprednji levi sedež v prvotni položaj.

Če prekinitev napajanja z električnim tokom ni vzrok izpraznjen akumulator, poiščite servis.

Poraba goriva in emisija CO₂

Za točne vrednosti pri vašem vozilu glejte EGS potrdilo o skladnosti, ki je priloženo vozilu, ali druge državne registracijske dokumente.

Porabo goriva določajo evropske smernice 80/1268/EEC (zadnja sprememba 2004/3/EC).

Določitve porabe in emisije se ravna po dejanskih voznih ciklih: Delež mestne vožnje je ovrednoten z $\frac{1}{3}$ in delež izven-mestne vožnje z $\frac{2}{3}$. V izračunih so upoštevani tudi hladni zagoni in pospeševanja.

Sestavni del nove smernice je tudi podatek o emisiji CO₂.

Poraba goriva je odvisna tudi od Vašega osebnega stila vožnje ter cestnih in prometnih razmer.

Izračun porabe goriva upošteva maso praznega (za vožnjo pripravljenega) vozila. Dodatna oprema utegne povišati porabo goriva, emisijo CO₂ ter znižati najvišjo hitrost.

Vleka

Splošne informacije

Uporabljajte le od Opla odobreno opremo za vleko. Priporočamo, da naknadno montažo opreme za vleko opravijo v servisni delavnici. V tem primeru je potrebno izvesti spremembe na vozilu kot npr. hlajenje in ostali dejavniki.

Montirne dimenzije opreme za vleko prikolice ⇨ 163.

Vozne lastnosti, nasveti za vleko

Pri vleki prikolice z naletno zavoro zatakните odmično žico v ušesce.

Pred priključitvijo prikolice namastite kroglo vlečne kljuke. Pri uporabi protinihajnega stabilizatorja krogle ne mastite, ker stabilizator deluje na kroglo. Pri prikolicah z manjšo stabilnostjo je priporočljiva uporaba protinihajnega stabilizatorja.

Ne vozite hitreje od 80 km/h, tudi v tistih državah, kjer je dovoljena višja hitrost.

Če prikolico prične zanašati, vozite počasneje, ne obračajte volana in po potrebi, močno zavirajte.

Pri vožnji po klancu navzdol izberite tisto prestavo, s katero bi vozili navzgor in tudi isto hitrost.

Prilagodite tlak v pnevmatikah na predpisano vrednost za maksimalno obremenitev ⇨ 162.

Vleka prikolice

Obremenitve pri vleki

Dovoljena priklopna obremenitev je maksimalna vrednost, odvisna od vozila in zmogljivosti motorja, ki je ne smete preseči. Dejanska priklopna obremenitev je razlika med dejansko skupno maso prikolice in silo, s katero pripeta prikolica pritiska na kljuko.

Dovoljene priklopne obremenitve za Vaš tip vozila so navedene v dokumentih vozila. V splošnem velja ta obremenitev za vzpone do največ 12%.

Dovoljena priklopna obremenitev velja le za določene vzpone in le na nadmorski višini do 1000 m. Ker je pri dvigovanju nadmorske višine nad 1000 m in višje zrak vse bolj redek, se motorju temu sorazmerno manjša zmogljivost in prav tako njegov vzpenjalni učinek. Zato mora biti skupna masa vozila s priklopnikom na vsakih dodatnih 1000 metrov višine za 10% manjša. Mase priklopnikov ni potrebno zmanjšati na cestah z lažjimi vzponi (do 8 %, npr. na avtocestah).

Dovoljena skupna masa vlečnega vozila in priklopnika ne sme biti prekoračena. Ta masa je podana na tipski ploščici ⇨ 152.

Navpična sila na vlečno kljuko

To je sila, s katero prikolica pritiska na kroglo vlečne kljuke. Lahko se spremeni s porazdelitvijo mase pri natovarjanju prikolice.

Največja dovoljena obremenitev vlečne kljuke je označena na tipski tabeli kompleta priprave za vleko in v dokumentih vozila. Obvezno upoštevajte predpisano dovoljeno obremenitev, posebej pri težkih prikolicah. Vertikalna obremenitev vlečne kljuke ne sme biti manjša od 25 kg.

V primeru mase priklopnika, večje od 1200 kg, naj navpična obremenitev vlečne kljuke ne znaša manj od 50 kg.

Zadnja os

Ko je na popolnoma obremenjenem vozilu (skupaj s potniki na vsakem sedežu) priklopljena prikolica, dovoljena obremenitev zadnje osi ne sme biti presežena (glejte tipsko ploščico ali dokumente vozila).

Oprema za vleko

Svarilo

Pri vožnji brez prikolice vlečno kljuko vedno snemite.

⚠ Opozorilo

Vleka prikolice je dovoljena le s primerno nameščeno vlečno kljuko. Če vlečne kljuke ne morete pravilno pritrditi, priporočamo, da poiščete servisno delavnico.

Zvočna signalizacija z opremo za vleko

Vozila z opremo za vleko pri priklopljenem električnem priključku prikolice in vklopu smernikov se spremeni ton zvočnega signala smernikov.

Ton zvočnega signala smernikov se prav tako spremeni, če pregori kateri od smernikov na prikolicah ali vlečnem vozilu.

Nega vozila

Splošne informacije	115
Preverjanja na vozilu	116
Zamenjava žarnic	124
Elektronski sistem	128
Orodje vozila	131
Kolesa in pnevmatike	131
Vleka	142
Nega za zunanji izgled	144

Splošne informacije

Dodatna oprema in spremembe na vozilu

Priporočamo, da uporabljate originalne dele in dodatno opremo, pri predelavi vozila pa dele, ki jih odobrava proizvajalec za vgradnjo v tip Vašega vozila. Za vse druge izdelke takih ocen nimamo in zanje ne moremo jamčiti, tudi če za nekatere obstojajo uradna dovoljenja.

Spremembe v elektronskih sistemih v vozilu niso dovoljene. Ne priklopljajte dodatnih električnih porabnikov in ne posegajte v elektroniko krmilnih enot in modulov (npr. "chip-tuning").

Shranjevanje vozila

Shranjevanje dalj časa

Če nameravate vozilo shraniti za več mesecev:

- Operite in voskajte vozilo.
- Preverite zaščitni sloj voska na podvozju in v motornem prostoru.
- Očistite in konzervirajte gumijasta tesnila.
- Napolnite posodo za gorivo do vrha.
- Zamenjajte motorno olje.
- Izpraznite posodo s tekočino za pranje.
- Preverite hladilno tekočino in zaščito pred zamrzovanjem in rjo.
- Prilagodite tlak v pnevmatikah na predpisano vrednost za maksimalno obremenitev.
- Vozilo parkirajte v suhem in dobro prezračenem prostoru. Prestavite v prvo ali vzvratno prestavo. Preprečite premikanje vozila.
- Ne zategnite ročne zavore.

- Odprite pokrov motorja, zaprite vsa vrata in zaklenite vozilo.
- Odklopite kabel z negativnega pola akumulatorja. Pazite, da sistem (npr. alarmna naprava) ni vključen.

Postavitev vozila nazaj v promet

Ko nameravate vozilo spet voziti:

- Priklopite kabel na negativni pol akumulatorja. Aktivirajte elektroniko elektronsko pomičnih stekel.
- Preverite tlak v pnevmatikah.
- Napolnite posodo s tekočino za pranje.
- Preverite nivo motornega olja.
- Preverite nivo hladilne tekočine.
- Po potrebi namestite registrski tablici.

Obnova odpadnih vozil

Informacije o centrih za obnovo odpadnih vozil in o recikliranju vozil so na voljo na naših spletnih straneh. Ta opravila zaupajte pooblaščenim centrom za obnovo.

Preverjanja na vozilu

Potrebno delo

⚠ Opozorilo

Opravite vse preglede v motornem prostoru vedno pri izključenem kontaktu.

Ventilator se utegne vključiti tudi pri izključenem kontaktu.

⚠ Nevarnost

Sistem vžiga deluje pod izredno visoko napetostjo. Ne dotikajte se jih.

Za preprostejše prepoznavanje so pokrovi odprtini za dolivanje motornega olja, hladilne tekočine, sredstva za pranje ter ročaj palice za kontrolo nivoja motornega olja obarvani rumeno.

Pokrov motorja

Odkrivanje



Potegnite sprostilni vzvod in ga vrnite v prvotni položaj.

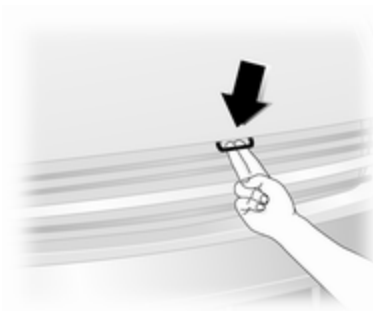

Potegnite varnostni zapah in odprite pokrov.

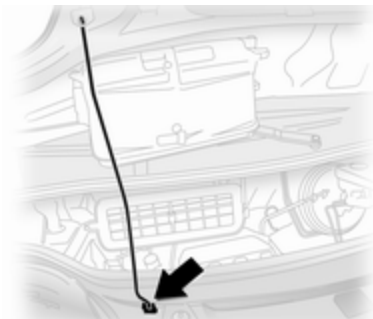

Zatakните podporno prečko.

Prekrivanje

Pred zapiranjem motornega prostora zatakните podporno prečo nazaj v njeno držalo.

Pri zapiranju počasi spustite pokrov in pustite, da se zaskoči z lastno težo. Preverite, ali je pokrov pravilno zaprt.

Motorno olje

Nivo motornega olja redno preverjajte ročno, da zagotovo ne pride do poškodb motorja.

Prepričajte se, da uporabljate pravilno specifikacijo olja. Priporočene tekočine in maziva
 ⇨ 149.

Nivo olja preverjajte, ko vozilo stoji na ravni podlagi. Motor naj bo pri tem na delovni temperaturi ter izklopljen vsaj 10 minut.

Izvlomite merilno palico, jo do suhega obrišite in potisnite do konca nazaj v odprtino, nato jo zopet izvlomite in preverite seganje sledi olja.

Svarilo

Lastnik je odgovoren za vzdrževanje ustreznega nivoja olja predpisane kakovosti v motorju.

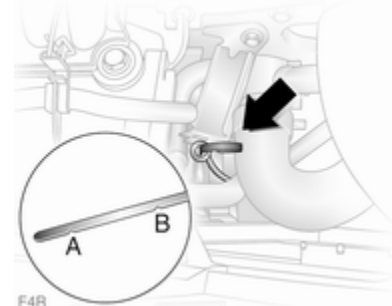

V odvisnosti motorja je več različnih merilnih palic. Slike na tej strani kažejo kontrolo nivoja motornega olja in dolivanje pri bencinskih in dizelskih motorjih.

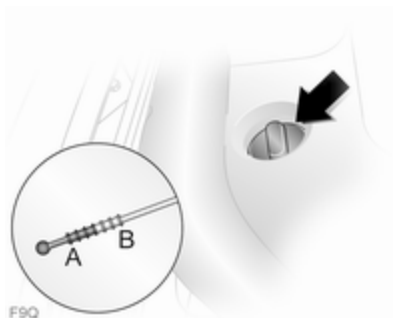

Pri F9Q motorjih je merilna palica integrirana v pokrovček odprtine za dolivanje motornega olja. Pokrovček zavrtite v levo in izvlecite merilno palico.

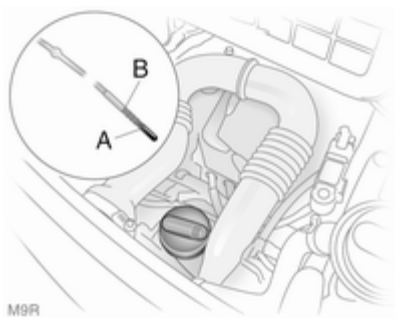

Za kontrolo nivoja pri motorju M9R obrnite čep v obratno smer urinega kazalca, izvlecite merilno palico, jo do suhega obrišite in porinite nazaj v odprtino, kolikor je mogoče.

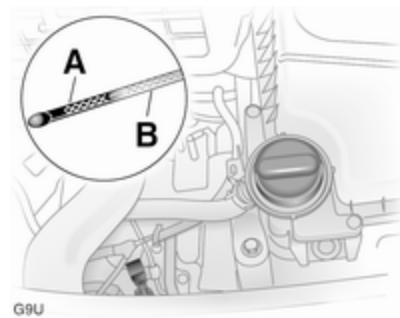

Če sega sled olja do oznake "add oil" **A**, je olje potrebno dotočiti.

Svarilo

Ne dopustite, da pade nivo motornega olja pod oznako za minimum!

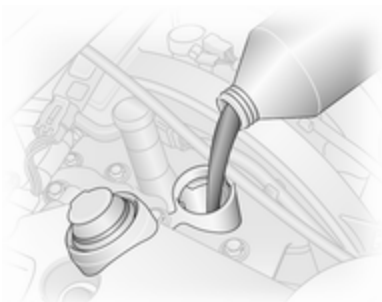

F4R

Pri dolivanju motornega olja priporočamo, da uporabite enako olje, ki je bilo dolito pri zadnji menjavi. Sled olja ne sme preseči oznake za maksimalen nivo **B** na merilni palici.

Svarilo

Presežek olja je potrebno izpustiti ali izsesati.

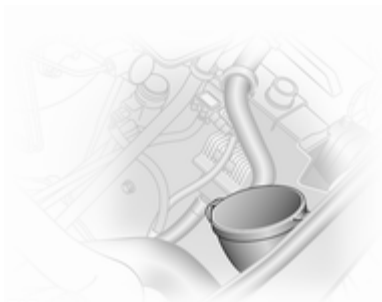

F9Q

Za preprečitev razlivanja svežega motornega olja pri dotakanju v F9Q motor, uporabite lij, ki je shranjen na sprednji strani motornega prostora - med motorjem in hladilnikom.

Popustite lij: privzdignite plastično sponko na liju in slednjega izvlecite navzgor.

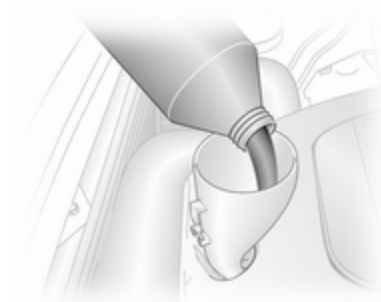

F9Q

Odvijte pokrovček za dolivanje motornega olja, odstranite oba (zgornjega in spodnjega) pokrova na liju in slednjega pravilno namestite v cev za dolivanje.

Pri nameščanju lija na svoje mesto morata biti oba pokrova zaprta in lij pritrjen v pravilnem položaju.

Poraba olja se stabilizira šele po nekaj tisoč prevoženih kilometrih. Šele takrat lahko ugotovite dejansko porabo motornega olja.

Če poraba motornega olja preseže 0,5 litrov na 1000 km pri že vpeljanem motorju, se obrnite na strokovnjaka v servisni delavnici.

Prostornine ⇨ 162, Nadzor nivoja motornega olja ⇨ 65.
Namestite in privijte pokrov odprtine.

Zračni filter motorja

Indikator pretoka zraka



V nekaterih modelih je na sesalni cevi motorja vgrajen indikator, ki opozarja na motnje v sesalnem sistemu motorja.

Ni indikacije = Neoviran pretok zraka

Rdeč indikator = Motnje v sesalnem sistemu

Če se pri obratujočem motorju pojavi rdeč indikator, poiščite servisno delavnico.

Hladilna tekočina motorja

Koncentracija hladilne tekočine zagotavlja zaščito pred zamrznitvijo do temperature -28 °C.

Svarilo

Uporabljajte le odobrene tekočine.

Nivo hladilne tekočine

Svarilo

Prenizek nivo hladilne tekočine utegne povzročiti poškodbe motorja.

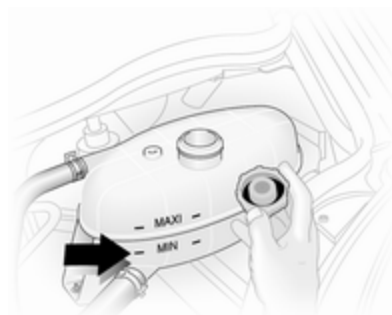

Nivo hladilne tekočine v ekspanzijski posodi mora pri hladnem motorju segati nekoliko nad oznako **MIN**. Dotočite hladilno tekočino, če je nivo prenizek.



⚠ Opozorilo

Pred odvijanjem pokrova pustite, da se motor ohladi. Pokrov odvijajte previdno, da se lahko tlak v posodi in tlak v okolici izenačita.

Dolijte sredstvo proti zamrznitvi. Če le-ta ni na voljo, dolijte destilirano ali pitno vodo. Dobro privijte pokrov. Dajte preveriti koncentracijo hladilne

tekočine in odpraviti vzrok izgube hladilne tekočine strokovnjakom v servisni delavnici.

Če je potrebno dotočiti znatnejšo količino hladilne tekočine, je obenem potrebno tudi odzračiti hladilni sistem motorja. Poiščite strokovno pomoč v servisni delavnici.

Če je temperatura motorja previsoka, kontrolna lučka  na instrumentni plošči sveti rdeče skupaj z STOP  71. Če je nivo hladilne tekočine zadosten, poiščite strokovno pomoč.

Olje servo volana

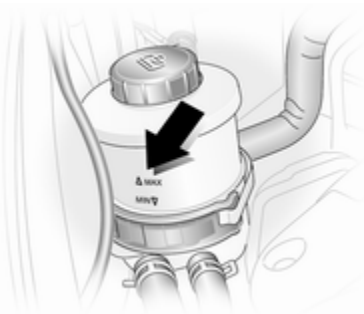

Če je nivo tekočine v posodi pod oznako **MIN**, poiščite strokovno pomoč v servisni delavnici.

Tekočina za pranje



V posodo dolivajte čisto vodo in čistilno sredstvo z zaščito pred zamrznitvijo.

Svarilo

Samo tekočina za pranje z zadostno koncentrirano mešanico zagotavlja zaščito pri nizki temperaturi ali nenadnem padcu temperature.

Zavore

Cvileč zvok opozarja na obrabljenost zavornih ploščic do minimalne debeline. Vožnjo lahko nadaljujete, vendar zamenjajte ploščice, takoj, ko je to izvedljivo.

V prvih nekaj vožnjah po montaži novih zavornih ploščic ne zavirajte po nepotrebem z veliko silo.

Zavorna tekočina

Opozorilo

Zavorna tekočina je strupena in jedka. Nikakor ne sme priti v stik z očmi, kožo, tkanino ali lakiranimi površinami.

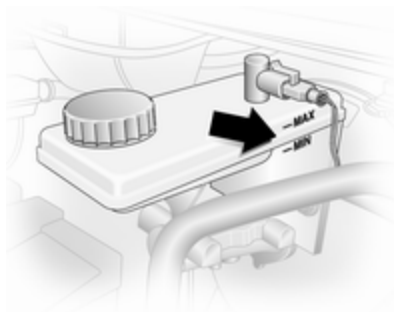

Nivo zavorne tekočine mora biti med oznakama **MIN** in **MAX**.

Pri dolivanju pazite na maksimalno čistočo, zakaj vsak delček umazanije ali drug tujek utegne povzročiti motnje v delovanju zavor! Vzrok uhajanja zavorne tekočine dajte nemudoma odpraviti strokovnjakom v servisni delavnici.

Dolivajte samo visoko zmogljivo odobreno zavorno tekočino.

Zavorna tekočina in tekočina sklopke
↪ 149.

Akumulator

Akumulator v Vašem vozilu nima potrebe po vzdrževanju in vozni profil dopušča zadostno polnjenje akumulatorja. Vožnje na kratke razdalje in pogosti zagoni motorja lahko izpraznijo akumulator. Izogibajte se uporabi nepotrebnih električnih naprav.



Baterije in akumulatorji ne spadajo med hišne odpadke. Odlagajte jih na primerni reciklažni zbiralni točki.

Če vozilo ni v uporabi več kot 4 tedne, se utegne akumulator izprazniti. Odklopite kabel z negativnega pola akumulatorja.

Akumulator se sme odklopiti in priklopiti le pri izključenem kontaktu.

Dostop do akumulatorja

Akumulator se nahaja pod talno oblogo pod voznikovim (sprednjim levim) sedežem ↪ 140.

Vzdrževanje akumulatorja

⚠ Nevarnost

Pri polnjenju akumulatorja v vozilu omogočite prezračevanje predela akumulatorja. Pri kopičenju plinov med polnjenjem akumulatorja obstaja nevarnost eksplozije!

Zamenjava akumulatorja

Pri menjavi akumulatorja pazite, da ni odprt noben pokrov na pozitivnem polu akumulatorja. Če je pozitivni pol izpostavljen, ga pokrijte z izolirnim pokrovom; negativni pol akumulatorja pa mora biti odprt.

Priporočamo Vam, da demontažo in montažo akumulatorja opravijo v servisni delavnici.

Dodatni akumulator

V odvisnosti od dodatne opreme vozila so določeni modeli opremljeni z dodatnim akumulatorjem, ki se nahaja poleg običajnega.

Filter dizelskega goriva

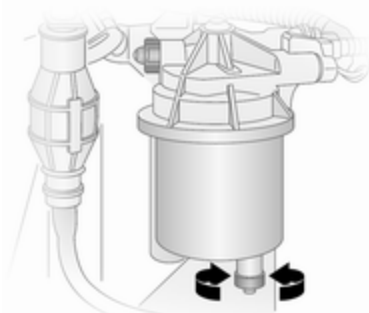

Iz filtra dizelskega goriva spustite vodo po vsaki zamenjavi motornega olja in filtra.

Pod filter namestite posodo, ki bo prestregla iztekajočo vodo. Z enim obratom popustite narebričen vijak na

pokrovu filtra in na spodnjem delu filtra, da remanentna voda izteče v posodo.

Filter je očiščen vode takoj, ko začne iz spodnjega vijaka iztekati plinsko olje. Vijaka privijte.

V ekstremnih obratovalnih razmerah dajte filter goriva pregledati v krajših intervalih.

Odzračevanje sistema dizelskega goriva

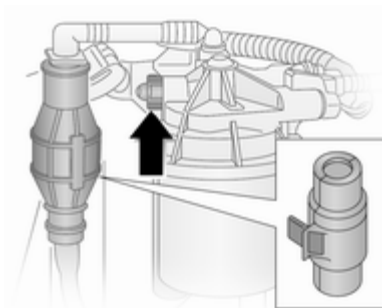

Rezervoarja goriva ne izpraznite do suhega, sicer je pred zagonom motorja potrebno odzračiti sistem dizelskega goriva.

Napolnite rezervoar z gorivom in opravite naslednje:

1. Snemite zaščitni pokrov z gumijaste črpalke na dovodni cevi goriva.
2. Pod filter goriva namestite posodo, ki bo prestregla iztekajočo gorivo.
3. Z enim obratom popustite oddušek na filtru goriva (na sliki označen s puščico).
4. Z roko počasi in previdno stiskajte gumijasto črpalco na dovodni cevi goriva, dokler v gorivu, ki izteka iz odduška ni več zračnih mehurčkov.
5. Oddušek privijte.
6. Namestite zaščitni pokrov nazaj na gumijasto črpalco na dovodni cevi goriva.

Zamenjava metlic brisalcev

Metlice brisalcev vetrobranskega stekla

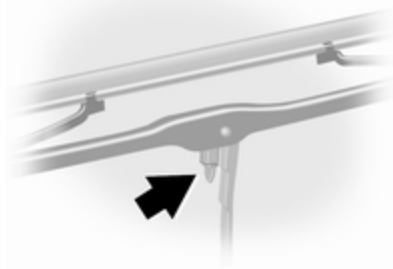

Brisalec dvignite, pritisnite sprostitveni vzvod proti roki in odstranite metlico.

Metlica brisalca zadnjega stekla

Brisalec dvignite, obrnite metlico in jo odstranite.

Zamenjava žarnic

Pred menjavo žarnice izključite kontakt in izklopite njeno stikalo ali zaprite vrata.

Novo žarnico prijemajte le za grlo! Pri tem se ne dotikajte steklene bučke z golimi rokami.

Za zamenjavo uporabite isti tip žarnice.

Žarometi

Kratke in dolge luči

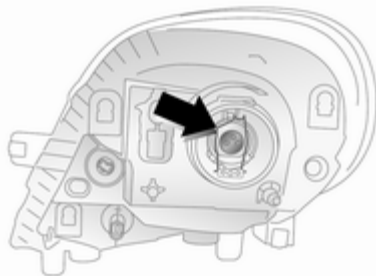

1. Iztaknite kabelski priključek.
2. Snemite gumijasto tesnilo.
3. Sprostite varovalno sponko in izvlecite žarnico.
4. Vstavite novo žarnico in varovalno sponko; pri tem pazite, da je žarnica v pravilnem položaju.
5. Namestite gumijasto tesnilo in kabelski priključek.

Stranske luči

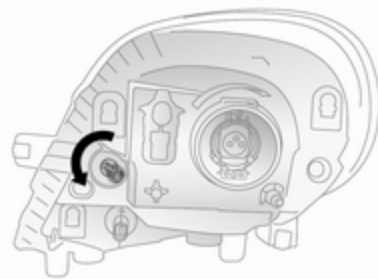

1. Obrnite nosilec z žarnico za 90° v nasprotno smer urinega kazalca in ga izvlecite iz luči.
2. Zamenjajte žarnico.
3. Nosilec z žarnico vstavite v žaromet.

Prednje meglenske

Žarnice dajte zamenjati v servisu.

Prednji smerniki

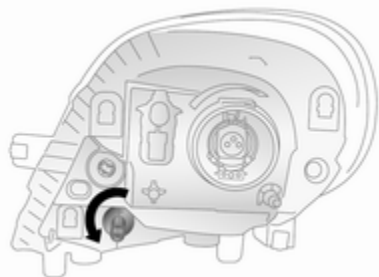

1. Obrnite nosilec z žarnico za 90° v nasprotno smer urinega kazalca in ga izvlecite iz luči.
2. Zamenjajte žarnico.
3. Nosilec z žarnico vstavite v žaromet.

Zadnje luči

Zavorne luči, zadnje pozicijske luči, zadnji smerniki

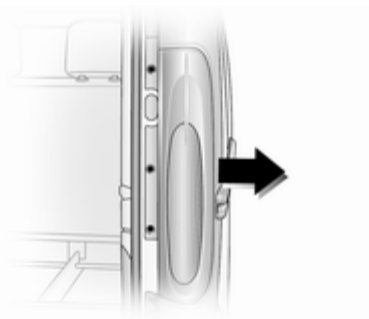

1. Odvijte 3 vijake (uporabite orodje vozila).

2. Zadnjo luč previdno izvlecite iz zatičev na zunanji strani in odstranite.

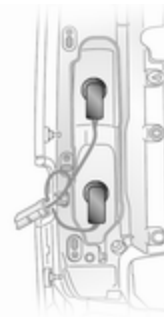

3. Nosilec žarnice izvlecite iz ohišja z obračanjem.
4. Zamenjajte žarnico.
5. Nosilec z novo žarnico potisnite v ohišje - obrnite ga, da se zatakne.
6. Preverite, ali je ožičenje na pravilnem mestu.
7. Namestite luč pravilno na svoje mesto.
8. Luč zatakните na zatiče in jo pritrdite s tremi vijaki.

Stranski smerniki

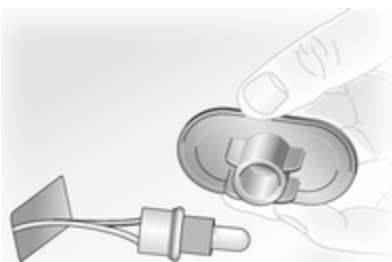

1. Popustite sponke smernika iz blatnika s ploskim izvijačem in smernik privzdignite navzven iz odprtine.
2. Nosilec žarnice zavrtite za 90° v levo in ga izvlecite iz luči. Vstavite novo žarnico.
3. Nosilec skupaj z žarnico vstavite v ohišje. Smernik vstavite v odprtino.

Sredinska visoko nameščena zavorna luč

Žarnice dajte zamenjati v servisu.

Vzvratna luč

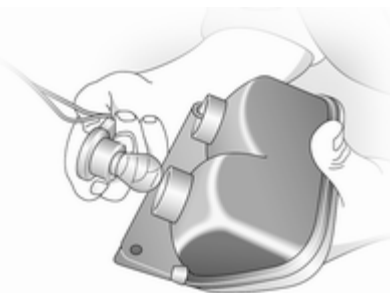

1. Odvijte 2 vijaka (uporabite orodje vozila) in demontirajte spodnjo zadnjo luč.
2. Nosilec žarnice izvlecite iz ohišja z obračanjem.
3. Zamenjajte žarnico.

4. Nosilec z novo žarnico potisnite v ohišje - obrnite ga, da se zatakne.
5. Z dvema vijakoma pritrdite luč na svoje mesto.

Osvetlitev registrske tablice

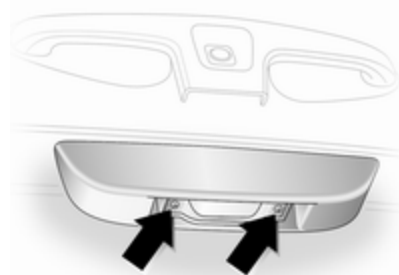

1. Odvijte 2 vijaka (na sliki označena s puščico) in odstranite zaslonko.
2. Zamenjajte žarnico.
3. Namestite zaslonko in jo pritrdite z dvema vijakoma.

Zadnja meglenka

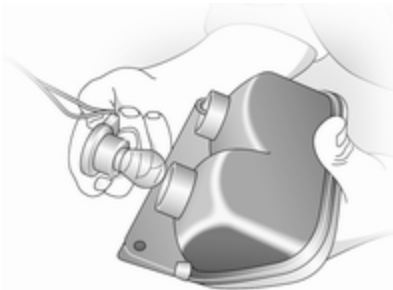

1. Odvijte 2 vijaka (uporabite orodje vozila) in demontirajte spodnjo zadnjo luč.
2. Nosilec žarnice izvlecite iz ohišja z obračanjem.
3. Zamenjajte žarnico.
4. Nosilec z novo žarnico potisnite v ohišje - obrnite ga, da se zatakne.
5. Z dvema vijakoma pritrdite luč na svoje mesto.

Notranje luči

Sprednja stropna luč

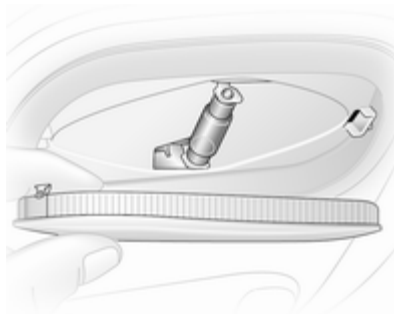

1. Zaslونko odstranite s ploskim izvijačem.
2. Zamenjajte žarnico.
3. Pripnite zaslونko na svoje mesto.

Osvetlitev prtljajnika

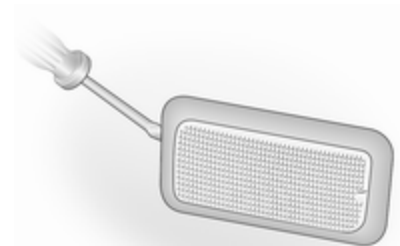

1. Luč iztahnite s ploskim izvijačem.
2. Omogočite dostop do žarnice: odstranite zadnji pokrov luči.
3. Zamenjajte žarnico in pripnite zadnji pokrov luči.
4. Pripnite luč na svoje mesto.

Zadnje stropne luči

Žarnice dajte zamenjati v servisu.

Osvetlitev sovoznikovega predala

Žarnice dajte zamenjati v servisu.

Osvetlitev instrumentov

Žarnice dajte zamenjati v servisu.

Elektronski sistem

Varovalke

Nova varovalka mora imeti isto oznako kot pregorela.

Škatla varovalk se nahaja na levi strani armaturne plošče pod držalom za pijačo.

Pred menjavo varovalke izklopite dotično stikalo in izključite kontakt.

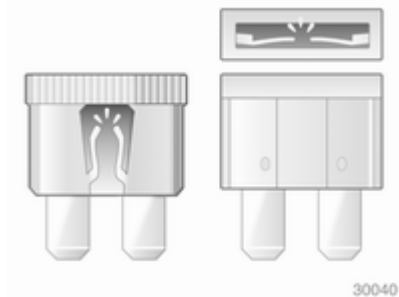

Pregorelo varovalko prepoznate po pretrganem (staljenem) vodu. Varovalko zamenjajte šele po odpravljenem vzroku okvare.

Priporočamo, da imate v vozilu shranjen komplet rezervnih varovalk. V škatli z varovalkami so prazna mesta, predvidena za rezervne varovalke.

Nekaj tokokrogov utegne biti zavarovanih z več varovalkami.

V škatli so lahko varovalke brez funkcije.

Ščipalka za varovalke

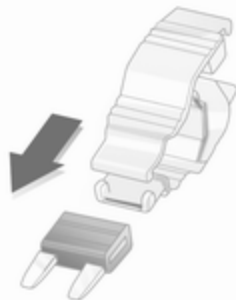

30042

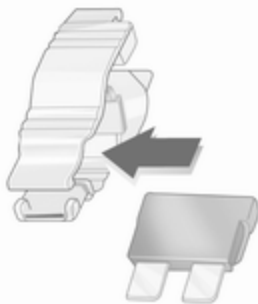

30042



30044

Za pomoč pri menjavi varovalk je v škatli spravljena ščipalka za odstranjevanje varovalk.

Ščipalko namestite na varovalko z zgornje strani in varovalko izvlecite.

Škatla z varovalkami na armaturni plošči

















Nahaja se na levi strani armaturne plošče pod držalom za pijačo.











Izvlecite pepelnik iz levega držala za pijačo in potegnite pokrov škatle z varovalkami, da se odpre. Ne spravljajte predmetov v prostor pod pokrovom.

Nekaj tokokrogov utegne biti zavarovanih z več varovalkami.

Simbol Uporaba

	Klimatska naprava
	Ogrevana zunanja ogledala
	Ogrevani sprednji sedeži
	Električno pomična stekla
	Leva dolga luč
	Desna dolga luč
	Brisalci vetrobranskega stekla
	Radio/Infotainment sistem
	Vžigalnik
Boiler	Ogrevanje zadnjega dela potniškega prostora
	Hupa
	Leva kratka (zasenčena) luč
	Desna kratka (zasenčena) luč
	Instrumentna plošča
	Ogrevanje
	Notranja osvetlitev

Simbol Uporaba

	Sistem proti blokiranju koles
	Ogrevanje zadnjih stekel
	Ura, notranje luči, radio, Infotainment sistem
UCH	Sistemi vbrizgavanja goriva
INJ	
	Sistem pranja zadnjega stekla
	Brisalec zadnjega stekla
	Leva stranska luč
	Desna stranska luč
	Centralno zaklepanje
	Električno nastavljiva zunanja ogledala
STOP	Kontrolna lučka Stop, dnevne luči
	Zadnja meglenka
	Prednje meglenke

Simbol Uporaba

	Električna vtičnica
T	Tahograf

Odvisno od predpisov posamezni državi je potrebno v vidno polje voznika nalepiti nalepko o najvišji dopustni hitrosti za trenutno uporabljene pnevmatike.

Oznake na pnevmatikah

Npr. **195/65 R 16 C 88 Q**

195 = Širina pnevmatike v mm

65 = Razmerje prečnega prereza (razmerje med višino in širino pnevmatike v %)

R = Vrsta pasu: Radialni

RF = Tip: RunFlat (samopodporna)

16 = Premer platišča v palcih

C = Za dostavo ali komercialno uporabo

88 = Oznaka nosilnosti; npr.: 88 ustreza 567 kg

Q = Hitrostna oznaka

Hitrostna oznaka:

Q = do 160 km/h

S = do 180 km/h

T = do 190 km/h

H = do 210 km/h

V = do 240 km/h

W = do 270 km/h

Tlak v pnevmatikah

Tlak v pnevmatikah preverite v hladnem vremenu vsakih 14 dni in pred vsako daljšo vožnjo. Ne pozabite preveriti tlaka v rezervnem kolesu.

Tlak v pnevmatikah ⇨ 162.

Predpisan tlak ustreza tlaku v hladnih pnevmatikah. Predpisane vrednosti tlakov veljajo za letne in zimske pnevmatike.

Pnevmatika rezervnega kolesa naj bo vedno napolnjena s tlakom, ki ustreza maksimalni obremenitvi vozila.

Previsok ali prenizek tlak negativno vpliva na varnost, vozne lastnosti vozila, udobje in porabo goriva, obenem povzroča tudi hitrejšo obrabo pnevmatik.

⚠ Opozorilo

Zaradi prenizkega tlaka se pnevmatika bolj ogreje, to pa povzroča notranje poškodbe. Pri visoki hitrosti utegne odstopiti tekalna površina, pnevmatiko pa utegne celo raznesti.

Globina profila

Redno preverjajte globino profila.

Iz varnostnih razlogov morate pnevmatiko zamenjati pri globini profila 2 do 3 mm (zimske pnevmatike pri 4 mm).



Zakonsko predpisana najnižja dovoljena globina profila (1,6 mm) je dosežena, ko profil sega do oznake obrabljenosti (TWI). Njihov položaj je razviden iz oznak na zunanji stranici pnevmatike.

Če je obrabljenost profila sprednjih pnevmatik večja kot na zadnjih, premestite zadnja in sprednja kolesa. Smer vrtenja koles mora biti ista kot prej.

Pnevmatike se starajo, tudi če jih ne uporabljate. Priporočamo, da menjavate pnevmatike na 6 let.

Uporaba pnevmatik in koles drugih dimenzij

Če želite namestiti pnevmatike, ki se po dimenzijah razlikujejo od tovarniških, je v določenih primerih potrebno na novo programirati elektronski sistem merjenja hitrosti vozila in nazivni tlak v pnevmatikah ter izvesti tudi druge spremembe.

⚠ Opozorilo

Neprimerne pnevmatike ali platišča utegnejo biti vzrok za nesrečo in neprimernost za udeležbo v prometu.

Okrasni pokrovi

Uporabljajte okrasne pokrove in pnevmatike, ki so odobrene od proizvajalca in izpolnjujejo pogoje za kombinacijo platišč/pnevmatik.

Če uporabite okrasne pokrove in pnevmatike, ki jih ni odobril proizvajalec, potem pnevmatike ne smejo imeti zaščitnega robu.

Okrasni pokrovi ne smejo ovirati hlajenja zavor.

⚠ Opozorilo

Uporaba neprimernih pnevmatik ali okrasnih pokrovov utegne pripeljati do nenadne izgube tlaka in s tem do prometne nesreče.

Snežne verige



Snežne verige smete nameščati samo na pogonska (sprednja) kolesa. Uporabljajte le snežne verige z drobnimi členi. Veriga sme izstopati od tekalne površine in notranjega bočnega dela pnevmatike za največ 15 mm (vključno z zaklepom).

Za pnevmatike dimenzij 215/65 R16 se posvetujte s strokovnjaki v servisni delavnici.

⚠ Opozorilo

Zaradi poškodb utegne pnevmatiko raznesti.

Okrasni pokrovi jeklenih platišč utegnejo priti v grob stik z verižnimi členi in se zaradi tega poškodovati. Okrasne pokrove zato v takih primerih vedno snemite.

Najvišja hitrost s snežnimi verigami sme znašati do 50 km/h. Na voziščih brez snega jih uporabljajte le v zelo kratkem intervalu, ker se na trdi podlagi hitro obrabijo in pretrgajo.

Komplet za popravilo pnevmatik

Manjše poškodbe pnevmatik, ki jih povzročijo npr. tujki, lahko odpravimo z uporabo kompleta za popravilo pnevmatik.

Tujkov ne odstranjujte iz pnevmatike.

Poškodbe, večje od 4 mm in poškodbe na stranicah ob robu pnevmatike s kompletom za popravilo pnevmatik ni mogoče odpraviti.

⚠ Opozorilo

Ne vozite hitreje od 80 km/h.

Rezervnega kolesa ne uporabljajte dalj časa.

Krmilne lastnosti vozila utegnejo biti precej slabše.

V primeru, da je pnevmatika izpraznjena:

Zategnite ročno zavoro in prestavite v vzvratno ali v prvo prestavo.

Komplet za popravilo pnevmatik se nahaja pod sprednjim sedežem.

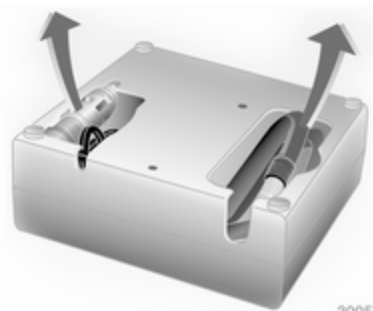

30057

1. Odstranite kompresor s kompleta za popravilo pnevmatik.
2. Vzemite iz predalčkov na spodnji strani kompresorja električni kabel s priključkom in zračno cev.



30058

3. Privijte zračno cev kompresorja na priključek na dozi s tesnilnim sredstvom.
4. Dozo s tesnilnim sredstvom vstavite v držalo na kompresorju. Postavite kompresor ob pnevmatiko tako, da bo doza s priključki za cevi obrnjena navpično navzdol.
5. Odvijte pokrov ventila s kolesa s poškodovano pnevmatiko.

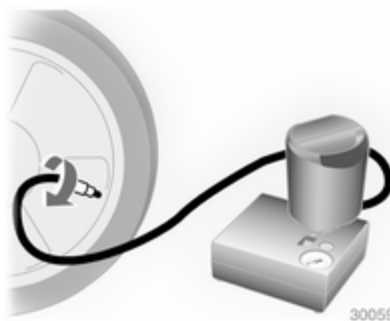

30059

6. Na ventil privijte cev doze s tesnilnim sredstvom.
7. Vključite kompresor, ki mora biti nastavljen na **O**.
8. Elektronski priključek kompresorja vklopite v vtičnico vžigalnika v vozilu. Da se akumulator ne izprazne, priporočamo, da med tem motor obratuje.

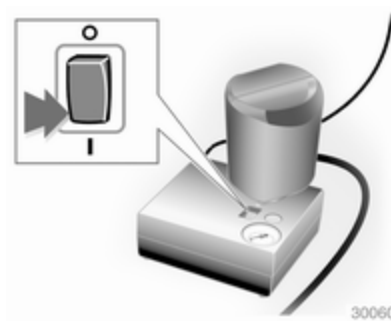

30060

9. Prevesno stikalo na kompresorju preklopite v položaj **I**. Pnevmatika se napolni s tesnilnim sredstvom.
10. Kazalec na številčnici kompresorja skoči hitro do 6-ih barov (600 kPa/87 psi). Tlak prične nato padati.
11. Celotna količina tesnilnega sredstva je stlačena v pnevmatiko. Pnevmatika je napolnjena.



12. Predpisana vrednost tlaka mora biti dosežena v 10 minutah. Tlak v pnevmatikah ⇨ 162. Ko je ustrezna vrednost tlaka dosežena, kompresor izkjučite. Če predpisan tlak ni dosežen v roku 10-ih minut, odstranite komplet za popravilo pnevmatik. Premaknite vozilo za en obrat kolesa (približno 2 metra). Ponovno priključite komplet za popravilo pnevmatik in nadaljujte s postopkom polnjenja pnevmatike še dodatnih 10 minut. Če predpisan tlak tudi po naknadnih 10-ih minutah ni

dosežen, je pnevmatika preveč poškodovana. Poiščite strokovno pomoč v servisni delavnici.

Presežek tlaka izpuscite s pritiskom na gumb nad številčnico kompresorja.

Ne uporabljajte kompresorja dlje kot 10 minut.

13. Odstranite komplet za popravilo pnevmatik. Privijte prosti del zračne cevi na prosti priključek doze s tesnilnim sredstvom. To prepreči puščanje doze. Komplet za popravilo pnevmatik pospravite pod sprednji sedež.
14. S krpo odstranite iztekajočo, prekomerno količino tesnilnega sredstva.
15. Priložena nalepka prikazuje maksimalno dovoljeno hitrost, s katero se sme vozilo po popravilu pnevmatike premikati. Nalepko nalepite v voznikovo vidno polje.

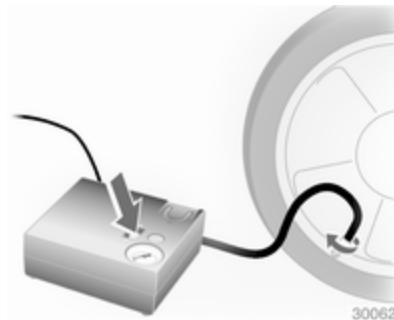

16. Vožnjo nadaljujte brez oklevanja, da se tesnilno sredstvo v pnevmatiki enakomerno porazdeli. Po 10 km (vendar ne več kot 10 minut) preverite tlak v pnevmatiki s kompresorjem. Zračno cev kompresorja privijte na ventil popravljene pnevmatike in na kompresor.
17. Če je tlak nad 3,1 bara (310 kPa/ 45 psi), ga prilagodite. Postopek ponavljajte, dokler ne bo več padca tlaka. Če tlak v pnevmatiki pade pod 3,1 bara (310 kPa/45 psi), se vozilo ne sme premikati. Poiščite

strokovno pomoč v servisni delavnici.

18. Komplet za popravilo pnevmatik pospravite pod sprednji sedež.

⚠ Opozorilo

Tesnilno sredstvo nikakor ne sme priti v stik z očmi, kožo ali tkanino. Če ga po nesreči pogoltnete, nemudoma poiščite zdravniško pomoč.

Opomba

Udobje pri vožnji z vozilom, ki ima popravljeno pnevmatiko je poslabšano, zato dajte popravljeno pnevmatiko zamenjati, kakor hitro je to izvedljivo.

Če je pri delovanju kompresorja slišati nenavaden zvok ali pa postane kompresor nenavadno vroč, ga izključite za najmanj 30 minut.

V kompresorju integriran varnostni ventil se odpre pri tlaku nad 7 bari.

Preverite datum poteka kompleta. Po tem datumu ni več zagotovljena tesnilnost tesnilnega sredstva. Preberite si navodila o shranjevanju na dozi tesnilnega sredstva.

Po uporabi dozo zamenjajte. Dozo s tesnilnim sredstvom odlagajte zakonom primerno.

Kompresor in tesnilno sredstvo sta uporabna do temperature -30°C.

Priloženi adapterji so uporabni tudi za napihovanje drugih stvari kot npr. žoge, blazine, zračnice itn. Nahajajo se pod kompresorjem. Odstranitev: privijte zračno cev na kompresor in izvlecite adapter.

Zamenjava kolesa

Nekatera vozila imajo namesto rezervnega kolesa na njegovem mestu shranjen komplet za popravilo pnevmatik ⇨ 134.

Iz varnostnih razlogov opravite opisane priprave in upoštevajte naslednje informacije:

- Vozilo naj stoji na ravni, trdni in nedrseči podlagi. Sprednji kolesi morata biti v izravnalnem položaju.

- Zategnite ročno zavoro in prestavite v vzratno ali v prvo prestavo.
 - Rezervno kolo vzemite iz vozila ⇨ 139.
 - Nikoli ne menjajte več kot eno kolo hkrati.
 - Dvigalko uporabite le za menjavo koles v primeru defekta in ne za sezonsko menjavanje zimskih-letnih pnevmatik.
 - Če so tla pod vozilom mehka, podložite dvigalko z največ 1 cm debelo trdo ploščo.
 - V dvignjenem vozilu ne sme biti oseb ali živali.
 - Nikoli ne lezite pod dvignjeno vozilo.
 - Ko je vozilo dvignjeno z dvigalko, ne zaganjajte motorja.
1. Snemite okrasni pokrov ⇨ 131.

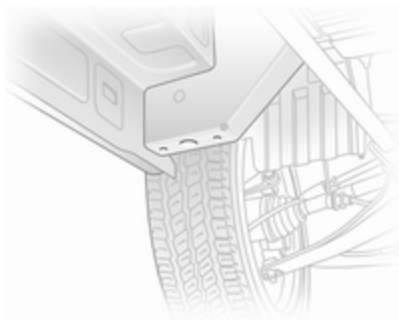

2. Popustite vsakega izmed vijakov s pol obrata z enosmernim ključem in vmesnikom. Pri popuščanju vijakov se mora enosmerni ključ vrteti v obratno smer urinega kazalca. Po potrebi lahko ključ obrnete, da se vrti v drugo smer.

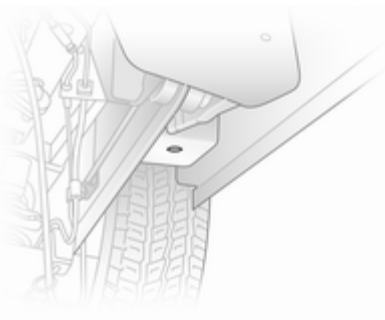

3. Za dviganje vozila namestite podstavek dvigalke pod dvižno točko (odprtino) vozila, ki se nahaja najbližje zadevnemu kolesu.
Dvigalka naj bo pravilno nameščena. Pri tem mora noga dvigalke na tleh stati navpično pod dvižno odprtino, da je ne spodnese.
4. Na vijak dvigalke namestite primeren nastavek in dvignite vozilo s pomočjo enosmernega ključa, dokler se kolo ne odmakne od tal.

5. Odvijte vijake do konca in jih obrišite s suho krpo, da bodo čisti. Vijake pospravite, da v njihove navoje ne zaide zemlja ali druga umazanija.
6. Zamenjajte kolo.
7. Privijte kolesne vijake.
8. Spustite vozilo.
9. Vijake pritegnite v križnem zaporedju. Pritezni moment je 140 Nm.
10. Namestite okrasni pokrov.
11. Zamenjajte kolo.
12. Pospravite zamenjano kolo ↻ 139 in orodje ↻ 131.
13. Dajte uravnotežiti novo kolo na vozilu. Ob prvi priložnosti preverite tlak v pnevmatiki ↻ 162 in pritezni moment kolesnih vijakov.

Dajte pnevmatiko na trajno popravilo ali (bolje) zamenjati.

Rezervno kolo

Nekatera vozila imajo namesto rezervnega kolesa na njegovem mestu shranjen komplet za popravilo pnevmatik ⇨ 134.

Rezervno kolo je lahko manjše od ostalih koles na vozilu, kar utegne negativno vplivati na krmilne lastnosti vozila, še posebej pri uporabi zimskih pnevmatik. Defektno pnevmatiko dajte zamenjati takoj, ko je to mogoče.

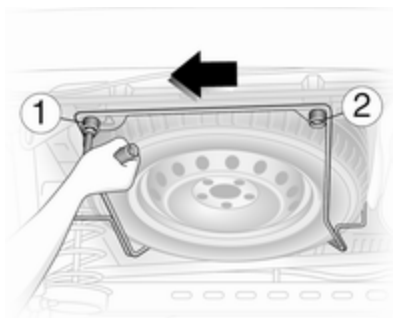

Rezervno kolo se nahaja pod podvozjem na zadnjem delu vozila in je lahko zavarovano s posebnim

varnostnim vijakom, ki ga lahko odvijete le s pomočjo ključa iz kompleta.

⚠ Opozorilo

Zaradi teže rezervnega kolesa in njegovega nosilca bodite izredno previdni pri popuščanju vijakov slednjega. Vijaka **1** ne odvijte povsem.

Rezervno kolo podprite s primernim podstavkom, da ne bi pri odvijanju vijakov nepričakovano padlo - možnost poškodb.

Pri natovorjenem vozilu z izpraznjeno pnevmatiko je potrebno vozilo nekoliko privzdigniti z dvigalko, da si omogočite pristop do rezervnega kolesa.

Za spuščanje nosilca popustite vijak **1**, pri tem pazite, da ga ne odvijete do konca. Odvijte in odstranite vijak **2**, nato potisnite nosilec v levo, dokler ne razbremeni vijaka **1** in nato nosilec s kolesom spustite navzdol.

Pri vstavitvi kolesa pazite, da je nosilec, preden privijete vijaka, pravilno nameščen.

Letne in zimske pnevmatike

Pri uporabi zimskih pnevmatik utegne, ne glede na to, imeti rezervno kolo letno pnevmatiko.

Pri uporabi rezervnega kolesa z letno pnevmatiko se utegne obnašanje vozila spremeniti, še posebej na spolzkih voziščih.

Pnevmatike z določeno smerjo vrtenja

Pnevmatike nameščajte tako, da se vrtijo v smeri vožnje. Smer vrtenja je označena z oznako (npr. s puščico na zunanji strani).

Če nameščate pnevmatiko na mesto, kjer se vrti v nasprotno smer, bodite pozorni na naslednje:

- Krmilne lastnosti vozila se utegnejo poslabšati. Defektno pnevmatiko dajte zamenjati takoj, ko je to mogoče.

- Ne vozite hitreje od 80 km/h.
- Posebej bodite previdni na snegu, ledu in spolzkih ter mokrih cestah.

Zagon z zunanjim akumulatorjem

Za zagon motorja ne uporabljajte naprave za hitro polnjenje akumulatorja.

Pri izpraznjenem akumulatorju zaženite motor s premostitvenimi kabli in polnim akumulatorjem drugega vozila.

⚠ Opozorilo

Pri zaganjanju motorja s premostitvenimi kabli bodite zelo previdni. Vsako odstopanje od navodil, ki so navedena v nadaljevanju, utegne povzročiti telesne poškodbe ali materialno škodo pri eksploziji akumulatorja pa tudi poškodbe elektronskih sistemov obeh vozil.

⚠ Opozorilo

Nikakor ne sme priti v stik z očmi, kožo, tkanino ali lakiranimi površinami. Tekočina akumulatorja vsebuje žvepleno kislino, ki povzroči resne telesne poškodbe kot tudi materialno škodo.

- Nikoli ne izpostavljajte akumulatorja odprtemu ognju ali iskri.
- Pri temperaturi pod 0 °C utegne izpraznjen akumulator zamrzniti. Pred uporabo premostitvenih kablov akumulator odtajajte.
- Pri rokovanju z akumulatorjem nosite zaščitno obleko in očala.
- Uporabite pomožni akumulator z enako napetostjo (12 V). Njegova kapaciteta (število Ah) ne sme biti znatno nižja od kapacitete izpraznjenega akumulatorja.

- Uporabljajte premostitvene kable z izoliranimi poli in debeline najmanj 16 mm² (25 mm² v primeru dizelskega motorja).
- Ne ločujte izpraznjenega akumulatorja od vozila.
- Izključite nepotrebne porabnike električne energije.
- Med zaganjanjem se ne sklanjajte nad akumulator.
- Kabelski priključki se med seboj ne smejo dotikati.
- Med postopkom zaganjanja se vozili med seboj ne smeta stikati.
- Zategnite ročno zavoro, menjalnik naj bo v prostem teku.

Dostop do akumulatorja

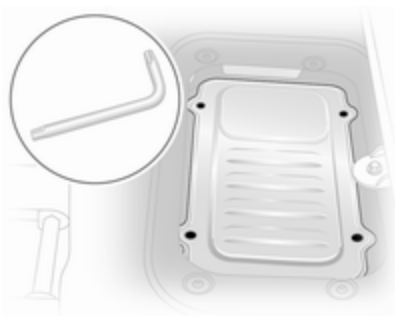

Akumulator se nahaja pod talno oblogo pod voznikovim (sprednjim levim) sedežem. Dvignite talni pokrov; uporabite priloženo orodje iz kompleta orodij ali naprave za popravilo pnevmatik in popustite 4 vijake.

Pri zamenjavi bodite pozorni na položaj puščice, ki je usmerjena naprej.

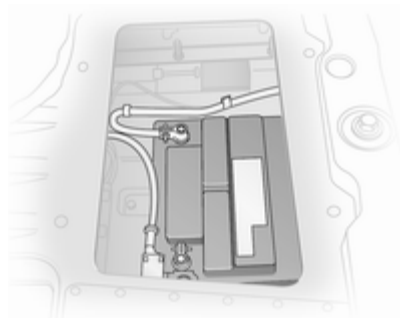

Za dostop do akumulatorja odstranite talni pokrov.

Zagon s premostitvenimi kablji in pomožnim akumulatorjem

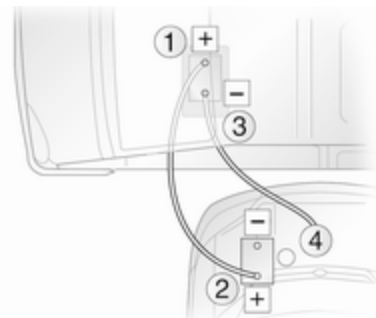

Vrstni red priklopa premostitvenih kablov:

1. Priklopite en konec rdečega kabla na pozitivni (+) pol pomožnega akumulatorja.
2. Priklopite drugi konec istega kabla na pozitivni pol izpraznjenega akumulatorja (isti znak: "+").
3. Priklopite en konec črnega kabla na negativni (-) pol pomožnega akumulatorja.

4. Drugi konec črnega kabla priklopite na maso vozila s praznim akumulatorjem (npr. na bloku motorja ali na vijak obese motorja). Mesto priklopa kabla naj bo čim bolj oddaljeno od akumulatorja (vsaj 60 cm).

Kabel namestite tako, da ga vrteči se deli v motornem prostoru ne ujamejo.

Zagon motorja:

1. Zaženite motor pomožnega vozila s polnim akumulatorjem.
2. Po 5-ih minutah zaženite motor vozila z izpraznjenim akumulatorjem. Poskusi zagona naj trajajo največ 15 sekund v 1-minutnih intervalih.
3. Po uspelem zagonu pustite oba motorja obratovati približno 3 minute s priklopljenimi premostitvenimi kablji.
4. V vozilu, ki je prejelo električno energijo vklopite porabnike električne energije (npr. luči, ogrevanje zadnjega stekla).

5. Premostitvene kable odklapljajte v obratnem vrstnem redu priklopljanja.

Vleka

Vleka vozila

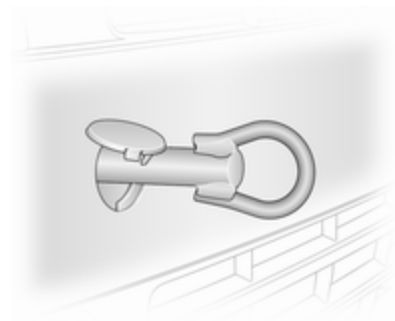

Vlečno uho se nahaja med orodji vozila ↗ 131.

Privijte vlečno uho v prednji navoj za vlečno uho.

Vlečno vrv – ali (še boljše) vlečni drog – pripnite na vlečno uho, nikoli na odbijač ali na elemente prednje preme.

Svarilo

Ne vlecite vozila od zadaj. Prednji obroček za vleko uporabljajte samo za vleko in ne za reševanje vozila.

Svarilo

Če sta zadnja stranska sedeža zasedena, uporabite otroška varovalna zaklepa. Otroški varovalni zaklepi ⇨ 23.

Vključite kontakt, da se odklene volan, da bi mogli delovati brisalci, hupa in zavorne luči.

Menjalnik naj bo v prostem teku.

Vklopite varnostne utripalke na obeh vozilih.

Če ne morete pretakniti v prosti tek, smete vozilo z robotiziranim ročnim menjalnikom vleči le s pogonskimi kolesi dvignjenimi od tal.

Svarilo

Speljujte počasi. Vožnja naj ne bo sunkovita. Premočni sunki utegnejo poškodovati obe vozili.

Pri izklopljenem motorju je za zaviranje in krmiljenje vozila potrebno znatno več moči.

Da bi preprečili prodiranje izpušnih plinov vlečnega vozila v potniški prostor, zaprite okna in vključite zaprto kroženje zraka.

Poiščite strokovno pomoč v servisni delavnici.

Po vleki odvijte vlečno ušesce.

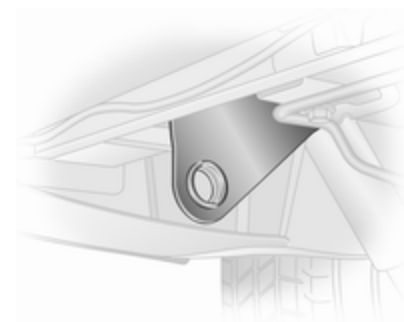
Vleka drugega vozila

Zadnje fiksno vlečno uho se nahaja pod zadnjim odbijačem.

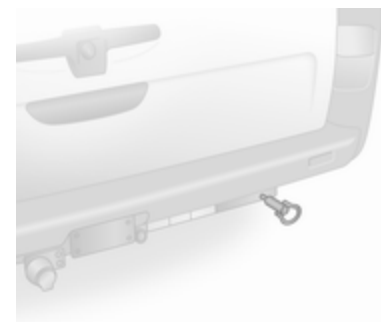

Vozila z vlečno kljuko so opremljena z navojno odprtino za snemljivo vlečno uho. Privijte vlečno uho, ki je priloženo k kompletu z orodji vozila, do konca v navojno odprtino.

Vlečno vrv – ali (še boljše) vlečni drog – pripnite na zadnje vlečno ušesce, nikoli na odbijač ali na elemente zadnje preme.

Zadnje vlečno ušesce je namenjeno izključno in samo za vleko.

Svarilo

Speljajte počasi. Vožnja naj ne bo sunkovita. Premočni sunki utegnejo poškodovati obe vozili.

Nega za zunanji izgled

Nega zunanosti vozila

Ključavnice

V tovarni namažejo ključavnice z visoko-kakovostnim mazivom za cilindre ključavnic. Sredstva za odmrzovanje uporabljajte le v nujnih primerih, saj imajo razmaščevalni učinek in negativno vplivajo na delovanje ključavnice. Po uporabi sredstva za odmrzovanje dajte ključavnice namazati v servisni delavnici.

Pranje

Avtomobilski lak je izpostavljen številnim zunanjim vplivom. Redno perite in voskajte Vaše vozilo. Pri pranju vozila v avtopralnicah izberite program, ki vključuje tudi konzerviranje z voskom.

Ptičje iztrebke, ostanke mrčesa, drevesno smolo, cvetni prah... takoj odstranite, sicer lahko agresivne sestavine poškodujejo lak.

Pri pranju v avtomatskih avtopralnicah upoštevajte navodila, ki so navedena na pralnici. Sprednji brisalci in zadnji brisalec morajo biti izključeni. Snemite anteno in zunanjo dodatno opremo kot npr. strešni prtlačnik.

Pri ročnem pranju operite tudi notranje strani blatnikov.

Očistite robove vrat, pokrova motorja in predel, katerega pokrivajo.

Podmazovanje tečajev prepustite strokovnjakom v servisni delavnici.

Motornega prostora ne čistite s parnimi čistilniki ali z drugimi visokotlačnimi čistilniki.

Vozilo temeljito splaknite in obrišite z usnjeno krpo. Krpo med brisanjem večkrat sperite. Za lak in steklo uporabljajte različne krpe. Ostanki voska na steklu zmanjšajo vidljivost.

Katranskih madežev ne odstranjujte z ostrimi predmeti, temveč uporabite pršilo za odstranjevanje katrana.

Zunanje luči

Luči in zaščitne zaslonke žarometov so iz umetne mase. Uporaba grobih ali jedkih sredstev ali strgal za odstranjevanje ledu ni dovoljena, prav tako ne suho čiščenje.

Poliranje in voskanje

Vozilo redno voskajte (najkasneje takrat, ko se voda ne zbira več v kapljice), sicer se bo lak izsušil.

Poliranje je potrebno le v primeru, če so na lakirni površini trdne substance ali če je lak izgubil blesk.

Polirno sredstvo s silikonom naredi na laku zaščitni film, zaradi katerega konzerviranje ni potrebno.

Pri negi plastičnih delov karoserije ne smete uporabljati sredstev za konzerviranje in poliranje.

Metlice brisalcev

V kombinaciji s pršilom za čiščenje stekel in sredstvom za odstranjevanje mrčesa je primerna mehka krpa, ki ne pušča vlaken ali usnjena krpa.

Pazite, da pri čiščenju zadnjega stekla na notranji strani ne poškodujete vodnikov grelca stekla.

Led lahko mehansko odstranite s strgalom. Pri odstranjevanju ledu pritisnite strgalo močno ob steklo, sicer pride pod strgalo umazanija, ki utegne steklo opraskati.

Umazane metlice očistite z mehko krpo in sredstvom za čiščenje stekel.

Kolesa in pnevmatike

Za čiščenje ne uporabljajte visokotlačnih vodnih curkov.

Za nego platišč uporabljajte pH-nevtralno sredstvo za čiščenje platišč.

Lakirana platišča negujte s sredstvi za nego karoserije.

Poškodba laka

Manjše poškodbe laka popravite s korekturnim barvnim svinčnikom še pred pojavom rje. Večje poškodbe laka ali zarjavela mesta dajte popraviti v servisni delavnici.

Podvozje

Nekatere površine podvozja so premazane s PVC-jem, ostale pa so zaščitene s slojem trajnega voska.

Po pranju zato obvezno preverite celotno podvozje pod dnom karoserije in po potrebi dajte voskati.

Bitumen ali gumijasti materiali utegnejo poškodovati zaščitni sloj PVC-ja. Dela na podvozju naj opravijo strokovnjaki v servisni delavnici.

Pred pričetkom zime in po zimi operite podvozje in preverite zaščitni sloj voska.

Motorni prostor

Priporočljivo je oprati motorni prostor pred in po zimi ter ga zaščititi z voskom. Pred pranjem motorja pokrijte alternator in posodo z zavorno tekočino s folijo.

Pri pranju motorja s parnim curkom ne usmerjajte curka na komponente ABS-a, na klimatsko napravo in njene elektronske komponente ali na naprave, poganjane z jermenom.

Po pranju motornega prostora dajte komponente v motornem prostoru konzervirati z zaščitnim voskom v servisni delavnici.

Za čiščenje ne uporabljajte visokotlačnih vodnih curkov.

Oprema za vleko

Vlečne kljuke ne čistite s parnimi čistilniki ali z drugimi visokotlačnimi čistilniki.

Nega notranjosti vozila

Potniški prostor in blazinjenje

Potniški prostor vključno z armaturno ploščo in oblogami čistite s suho krpo ali s sredstvom za čiščenje potniškega prostora.

Usnjene prevleke očistite s čisto vodo in mehko krpo. Če so močno umazane, uporabite pripomočke za nego usnja.

Armaturno ploščo smete čistiti izključno samo z mehko krpo.

Blazinjenje iz blaga boste najbolje očistili s sesalnikom in ščetko. Madeže lahko odstranite s sredstvom za čiščenje potniškega prostora.

Za čiščenje varnostnih pasov zadošča mlačna voda ali sredstvo za čiščenje potniškega prostora.

Svarilo

Ježki (sponke s kaveljčki, ki se prilepijo na tkanino) lahko poškodujejo notranjo prevleko.

Isto velja za oblačila z ostrimi predmeti kot npr. zadrge, pasovi ali zakovice.

Plastični in gumijasti deli

Plastične in gumijaste dele lahko čistite z istim čistilnim sredstvom, ki je namenjeno za čiščenje karoserije. Po potrebi uporabite sredstvo za čiščenje potniškega prostora.

V nobenem primeru ne uporabite drugih čistil! Ne uporabljajte bencina ali topila. Za čiščenje ne uporabljajte visokotlačnih vodnih curkov.

Vzdrževanje in servisiranje

Splošne informacije	147
Priporočene tekočine, maziva in deli	149

Splošne informacije

Servisne informacije

Da bo zagotovljeno varčno in varno delovanje vozila in da bo vozilo obdržalo svojo ceno, morajo biti vsa vzdrževalna dela opravljena v predpisanih intervalih.

Podrobni najsodobnejši servisni načrt za Vaše vozilo je na voljo v servisni delavnici.

Prikazovalnik servisnih intervalov
↻ 66.

Identifikacijska številka motorja
↻ 152.

Evropski servisni intervali - samo motorji M9R 630 in M9R 692

Redni servis (vzdrževanje) vašega vozila je predpisan na vsakih 40.000 km ali na 1 leto; odvisno, kaj nastopi prej. Naslednji redni servis sicer prikazuje informacijski zaslon.

Evropski servisni intervali - razen motorjev M9R 630 in M9R 692

Redni servis (vzdrževanje) vašega vozila je predpisan na vsakih 30.000 km ali na 1 leto; odvisno, kaj nastopi prej. Naslednji redni servis sicer prikazuje informacijski zaslon.

Evropski servisni načrt velja za naslednje države:

Andora, Avstrija, Belgija, Češka republika, Danska, Estonija, Finska, Francija, Grčija, Hrvaška, Madžarska, Islandija, Republika Irska, Italija, Izrael, Latvija, Liechtenstein, Litva, Luxemburg, Nemčija, Nizozemska, Norveška, Poljska, Portugalska, Slovaška, Slovenija, Španija, Švedska, Švica, Velika Britanija

Mednarodni servisni intervali Romunija, Bolgarija - razen motorjev F9Q:

Redni servis (vzdrževanje) vašega vozila je predpisan na vsakih 30.000 km ali na 1 leto; odvisno, kaj nastopi prej. Naslednji redni servis sicer prikazuje informacijski zaslon.

Romunija, Bolgarija - motorji F9Q, Maroko - motorji F4R, Turčija:

Redni servis (vzdrževanje) vašega vozila je predpisan na vsakih 20.000 km ali na 1 leto; odvisno, kaj nastopi prej. Naslednji redni servis sicer prikazuje informacijski zaslon.

Mednarodni bencinski motorji, Maroko - razen motorjev F4R, Rusija, Ukrajina:

Redni servis (vzdrževanje) vašega vozila je predpisan na vsakih 15.000 km ali na 1 leto; odvisno, kaj nastopi prej. Naslednji redni servis sicer prikazuje informacijski zaslon.

Mednarodni dizelski motorji, mednarodni + bencinski motorji, Alžirija, Tunizija, U.A.E:

Redni servis (vzdrževanje) vašega vozila je predpisan na vsakih 10.000 km ali na 1 leto; odvisno, kaj nastopi prej. Naslednji redni servis sicer prikazuje informacijski zaslon.

Mednarodni + dizelski motorji:

Redni servis (vzdrževanje) vašega vozila je predpisan na vsakih 8.000 km ali na 1 leto; odvisno, kaj nastopi prej. Naslednji redni servis sicer prikazuje informacijski zaslon.

Mednarodni ++ dizelski motorji:

Redni servis (vzdrževanje) vašega vozila je predpisan na vsakih 5.000 km ali na 1 leto; odvisno, kaj nastopi prej. Naslednji redni servis sicer prikazuje informacijski zaslon.

Mednarodni ++ bencinski motorji:

Redni servis (vzdrževanje) vašega vozila je predpisan na vsakih 5.000 km ali na 6 mesecev; odvisno, kaj nastopi prej. Naslednji redni servis sicer prikazuje informacijski zaslon.

Mednarodni servisni načrt velja za naslednje države: Albanija, Avstralija, Bosna in Hercegovina, Ciper, Črna

gora, Južnoafriška republika, Kosovo, Makedonia, Malta, Nova Zelandija, Srbija, Singapur

Mednarodni + servisni načrt velja za naslednje države: Belorusija, Moldavija.

Mednarodni ++ servisni načrt velja za naslednje države: Hong Kong, Kazahstan.

Potrdila

Potrdila o opravljenih vzdrževalnih delih se beležijo v Servisni in garancijski knjižici. Datum in prevoženi kilometri ob servisnem opravilu so potrjeni z žigom in podpisom serviserja.

Evidenca, da so bili vsi pregledi in vzdrževalna dela opravljena v skladu s specifikacijami proizvajalca, je predpogoj za vsak garancijski zahtevek ter pride v poštev tudi, ko/če je vozilo ponovno prodano, zato se prepričajte, da je Servisna knjižica pravilno izpolnjena.

Prikazovalnik servisnih intervalov

Dolžina servisnih intervalov je odvisna od različnih dejavnikov in pogojev uporabe vozila.

Prikazovalnik servisnih intervalov, ki je na voznikovem informacijskem zaslonu, prikazuje čas naslednjega servisnega pregleda. Poiščite strokovno pomoč v servisni delavnici.

Prikazovalnik servisnih intervalov ↪ 66.

Nadzor nivoja motornega olja ↪ 65.

Priporočene tekočine, maziva in deli

Priporočene tekočine in maziva

Uporabite le proizvode, ki so preverjeni in odobreni od proizvajalca. Poškodbe, ki nastanejo zaradi uporabe potrošnih materialov, ki niso odobreni, niso garancijsko krite.

Opozorilo

Delovni potrošni materiali so zdravju škodljivi in celo strupeni. Z njimi ravnajte previdno. Preberite si navodila na embalaži sredstva.

Motorno olje

Motorno olje je označeno po kakovosti in viskoznosti. Kakovost je prvotnega pomena pri izbiri pravilnega motornega olja.

Kakovost motornega olja zagotavlja čistočo motorja, ščiti pred obrabo in omogoča nadzor nad staranjem olja, medtem ko viskoznost pove, kako se spreminja gostota olja v temperaturnem območju delovanja.

Dexos je najnovejša kakovost motornega olja, ki zagotavlja optimalno zaščito bencinskih in dizelskih motorjev. Če le-to ni na voljo, je potrebno uporabiti motorno olje druge navedene kakovosti.

Kakovost motornih olj

dexos 2 = Vsi bencinski in dizelski motorji

Alternativne kakovosti, če dexos ni na voljo:

GM-LL-A-025 = Bencinski motorji

GM-LL-B-025 = Dizelski motorji

Alternativne kakovosti, če GM-LL-A-025 ali GM-LL-B-025 ni na voljo:

ACEA- A3/B3 = Bencinski motorji

ACEA A3/B4 = Dizelski motorji
brez DPF

ACEA C3 = Dizelski motorji
z DPF

Dolivanje motornega olja

Dovoljeno je mešanje olj različnih znamk, če ustrezajo specifikacijam (kakovost in viskoznost motornega olja).

Uporaba motrnih olj kakovosti samo ACEA A1/B1 ali samo ACEA A5/B5 je prepovedana. Pod določenimi delovnimi razmerami utegne pripeljati do težkih poškodb motorja.

Dodatki k motornimi olji

Uporaba aditivov utegne povzročiti poškodbe in razveljaviti garancijo.

Viskoznost motornih olj

Za dizelske motorje uporabljajte viskoznost SAE 0W-30, 0W-40, 5W-30 ali 5W-40.

Za bencinske motorje uporabljajte viskoznost SAE 0W-30, 0W-40, 5W-30, 5W-40 ali 10W-40.

SAE razredi določajo pretočnost olj glede na temperaturne vplive. Hladno motorno olje je bolj viskozno kot vroče olje.

Viskoznost večgradacijskih olj je kombinacija dveh oznak. Prva vrednost, ki ji sledi črka W, označuje viskoznost motornega olja pri nizkih temperaturah, druga vrednost označuje boljšo viskoznost olja na višjih temperaturah.

Izberite ustrezno viskoznostno stopnjo glede na minimalno temperaturo okolja.

- Do -25 °C:
SAE 5W-30 ali SAE 5W-40
- Pod -25 °C:
SAE 0W-30 ali SAE 0W-40

Hladilna tekočina in sredstvo proti zamrznitvi

Hladilna tekočina brez silikata (LLC - Long Life Coolant)

Hladilni sistem je tovarniško napolnjen s hladilno tekočino, ki ščiti pred rjo in zamrznitvijo do -28 °C. To koncentracijo vzdržujete preko celega leta.

Hladilni aditivi, ki dodatno ščitijo pred rjavenjem ali tesnijo manjša puščanja, utegnejo povzročiti težave

pri delovanju. Zaradi okvar ali težav pri delovanju, vzročno povezanih z uporabo hladilnih aditivov, je garancijski zahtevek zavrnjen.

Zavorna tekočina in tekočina sklopke

Uporabljajte samo zavorno tekočino DOT4.

Zavorna tekočina je hidroskopična, zato sčasoma absorbira vlago, ki zniža njeno točko vrelišča in zmanjša njen učinek. Zato morate upoštevati intervale menjave zavorne tekočine.

Zavorno tekočino vedno shranjujte v dobro tesnjeni posodi (da ne veže vode iz zraka).

Pazite, da zavorna tekočina ne postane onesnažena.

Tehnični podatki

Identifikacija vozila	151
Podatki vozila	154

Identifikacija vozila Identifikacijska številka vozila (številka šasije)



Identifikacijska številka vozila je vidna skozi vetrobransko steklo.

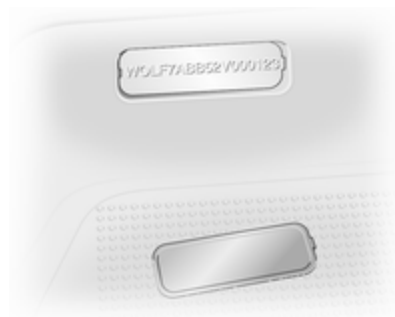

Identifikacijska številka vozila (številka šasije) je vtisnjena tudi na desnem pragu vozila pod talno oblogo (pod plastičnim pokrovom) med sovoznikovimi vrati in sedežem

Tipska ploščica



Tipska ploščica je pritrjena na okvir sprednjih desnih vrat - na stebri-B.

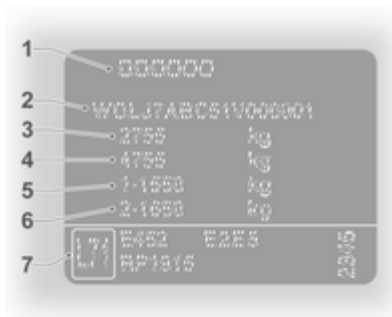

Informacije na tipski ploščici¹⁾:

- 1 = Proizvajalec, številka dovoljenja
- 2 = Identifikacijska številka vozila (številka šasije)
- 3 = Dovoljena skupna masa vozila
- 4 = Dovoljena skupna masa vozila s priklopnikom
- 5 = Maksimalna dovoljena obremenitev sprednje osi
- 6 = Maksimalna dovoljena obremenitev zadnje osi
- 7 = Specifični podatki vozila ali specifični podatki glede na državo

Kombinirana obremenitev sprednje in zadnje osi ne sme presežati dovoljene skupne mase. Npr. : pri maksimalno obremenjeni sprednji osi smemo zadnjo os obremeniti samo z razliko do dovoljene skupne mase.

Tehnični podatki so izračunani po normativih Evropske skupnosti. Pridržujemo si pravico do sprememb. V primeru odstopanja imajo podatki v dokumentih vozila prednost pred podatki v teh Navodilih za uporabo.

Identifikacija motorja

Z uporabo identifikacijske številke vozila (številka šasije - VIN) je možno ugotoviti, kateri motor je vgrajen v Vaše vozilo. Sedmi karakter številke šasije določa tip motorja:

¹⁾ Tipska ploščica Vašega vozila se lahko razlikuje od prikazane na sliki.

Karakter	Motor
L, N ali W:	2.0 bencinski motor, F4R 820
C:	1.9 dizelski motor, F9Q 760
3, 9 ali P:	2.0 Diesel, M9R 630 - visoka moč z Euro IV
8, S ali Y:	2.0 Diesel, M9R 630 - nizka moč z Euro IV
1 ali 7	2.0 Diesel, M9R 630, M9R 692 - visoka moč z Euro V
0 ali 4	2.0 Diesel, M9R 630, M9R 692 - nizka moč z Euro V
H, T ali Z:	2.0 Diesel, M9R 786 - visoka moč
E, M ali X:	2.0 Diesel, M9R 786 - nizka moč
U:	2.0 dizelski motor, M9R 788

Karakter	Motor
J:	2.5 dizel, G9U 630 - visoka moč s filtrom sajastih delcev
R:	2.5 dizel, G9U 630 - nizka moč s filtrom sajastih delcev
V:	2.5 dizel, G9U 630 - visoka moč brez filtra sajastih delcev

Identifikacijska koda motorja in številka motorja

Vtisnjeni sta na zadnjem spodnjem delu bloka motorja na identifikacijski ploščici.

Podatki vozila

Podatki motorjev

Prodajna oznaka	2.0 F4R 820	1.9 F9Q 760	2.0 M9R 630 ²⁾ M9R 692
Karakteristična oznaka motorja			
Število valjev	4	4	4
Gibna prostornina [cm ³]	1998	1870	1995
Maks. moč [kW]	86	74	66 / 84
pri obratih/minuto	4700	3500	3500
Navor [Nm]	186	240	260 / 300
pri obratih/minuto	3750	1800	1500
Tip goriva	Bencin	Dizelsko gorivo	Dizelsko gorivo
Oktansko število RON			
priporočeno	95		
možno	98		
možno	91 ³⁾		

²⁾ Manjša / večja moč

³⁾ Če neosvinčeni Premium ni na voljo, smete uporabiti 91 RON bencin, vendar se morate izogibati visokim obremenitvam motorja in ne pritiskajte do konca pedala za plin.

Prodajna oznaka	2.0 M9R 786 ⁴⁾	2.0 M9R 786 ⁵⁾ M9R 788	2.5 G9U 630 ⁶⁾
Karakteristična oznaka motorja			
Število valjev	4	4	4
Gibna prostornina [cm ³]	1995	1995	2464
Maks. moč [kW]	66	84	84 / 107
pri obratih/minuto	3500	3500	3500
Navor [Nm]	290	310	290 / 310
pri obratih/minuto	1600	2100	1600 / 2100
Tip goriva	Dizelsko gorivo	Dizelsko gorivo	Dizelsko gorivo

4) Nizka zmogljivost

5) Visoka zmogljivost

6) Manjša / večja moč

Masa vozila

Osnovna masa (praznega, za vožnjo pripravljenega) vozila - osnovni model

Model	Medosna razdalja	Streha	Nosilnostni razred	Motor	Osnovna masa praznega (za vožnjo pripravljenega) vozila ⁷⁾⁸⁾					
Dostavni Van	Kratka	Standardna	1000	F4R	1660					
				F9Q	1660					
				M9R	1678					
				G9U	1736					
				F4R	1660					
				F9Q	1669					
	Standardna	1200			M9R	1688				
					G9U	1737				
					Povišana	1200			F4R	1695
									F9Q	1713
									M9R	1760
									G9U	1810

⁷⁾ Osnovna masa (za vožnjo pripravljeno vozilo) in maksimalna skupna masa vozila (GVW) se povečata pri modelih s paketom za vožnjo po slabih cestah - upoštevajte tipsko ploščico.

Model	Medosna razdalja	Streha	Nosilnostni razred	Motor	Lastna masa ⁷⁾⁸⁾
Dostavni Van	Dolga	Standardna	1200	F4R	1660
				F9Q	1676
				M9R	1724
				G9U	1772
	Povišana		1200	F4R	1745
				F9Q	1761
				M9R	1810
				G9U	1860

8) Najmanjša masa vozila v skladu s homologacijo, vključno z vsemi tekočinami, kompletom orodja in 90% napolnjenim rezervoarjem goriva. Ne vključuje mase voznika in izključljivih opcij, npr. rezervno kolo, predelna stena in tovarna stranska drsna vrata. Končna masa se lahko razlikuje glede na specifikacijo vozila, npr. opcije, izključene opcije in dodatna oprema.

7) Osnovna masa (za vožnjo pripravljeno vozilo) in maksimalna skupna masa vozila (GVW) se povečata pri modelih s paketom za vožnjo po slabih cestah - upoštevajte tipsko ploščico.

158 Tehnični podatki

Model	Medosna razdalja	Streha	Nosilnostni razred	Motor	Lastna masa ⁷⁾⁸⁾
Combi	Kratka	Standardna	1000	F4R	1818
				F9Q	1835
				M9R	1883
				G9U	1940
		Standardna	1200	F4R	1829
				F9Q	1846
				M9R	1893
				G9U	1942
	Dolga	Standardna	1200	F4R	1890
				F9Q	1906
				M9R	1954
				G9U	2003

7) Osnovna masa (za vožnjo pripravljeno vozilo) in maksimalna skupna masa vozila (GVW) se povečata pri modelih s paketom za vožnjo po slabih cestah - upoštevajte tipsko ploščico.

8) Najmanjša masa vozila v skladu s homologacijo, vključno z vsemi tekočinami, kompletom orodja in 90% napolnjenim rezervoarjem goriva. Ne vključuje mase voznika in izključljivih opcij, npr. rezervno kolo, predelna stena in tovarna stranska drsna vrata. Končna masa se lahko razlikuje glede na specifikacijo vozila, npr. opcije, izključene opcije in dodatna oprema.

Model	Medosna razdalja	Streha	Nosilnostni razred	Motor	Lastna masa ⁷⁾⁸⁾
Platform cab	Dolga	Standardna	1200	F4R	1449 ⁹⁾
				F9Q	1467 ⁹⁾
				M9R	1515 ⁹⁾
				G9U	1563 ⁹⁾
Tour	Kratka	Standardna	900	F4R	1879
				F9Q	–
				M9R	1944
				G9U	2018

7) Osnovna masa (za vožnjo pripravljeno vozilo) in maksimalna skupna masa vozila (GVW) se povečata pri modelih s paketom za vožnjo po slabih cestah - upoštevajte tipsko ploščico.

8) Najmanjša masa vozila v skladu s homologacijo, vključno z vsemi tekočinami, kompletom orodja in 90% napolnjenim rezervoarjem goriva. Ne vključuje mase voznika in izključljivih opcij, npr. rezervno kolo, predelna stena in tovarna stranska drsna vrata. Končna masa se lahko razlikuje glede na specifikacijo vozila, npr. opcije, izključene opcije in dodatna oprema.

9) Tovorno vozilo brez stranic in strehe tovarnega prostora.

Mere vozila

Tip	Dostavni Van		Combi/Tour ¹⁰⁾		Platform cab
	Kratka	Dolga	Kratka	Dolga	Dolga
Medosna razdalja					
Dolžina [mm]	4782	5182	4782	5182	5130
Širina brez ogledal [mm]	1904	1904	1904	1904	1904
Širina vključno z zunanjimi ogledali [mm]	2232	2232	2232	2232	2232/2434 ¹¹⁾
Višina - neobremenjeno (brez antene) [mm] ¹²⁾					
Standardna streha	1968	1968	1968	1968	1981
Povišana streha	2492	2492	–	–	–
Medosna razdalja [mm]	3098	3498	3098	3498	3498
Medkolesna razdalja [mm]					
Spredaj	1615	1615	1615	1615	1615
Zadaj	1630	1630	1630	1630	1630

10) Izvedba Tour-a je na voljo le s kratko medosno razdaljo.

11) Z zunanjimi ogledali s podaljšanimi nosilci.

12) Višina tovornega vozila brez stranic in strehe tovornega prostora.

Mere tovornega prostora

Medosna razdalja	Dostavni Van			
	Kratka		Dolga	
Višina strehe	Standardna	Povišana	Standardna	Povišana
Maksimalna višina zadnjih vrat [mm]	1335	1818	1335	1818
Širina zadnjih vrat (merjeno pri tleh) [mm]	1390	1390	1390	1390
Maksimalna višina tovornega prostora [mm]	1387	1913	1387	1913
Maksimalna širina tovornega prostora [mm]	1690	1690	1690	1690
Širina med kolotekoma [mm]	1268	1268	1268	1268
Maksimalna dolžina tal tovornega prostora [mm]	2400	2400	2800	2800
Višinski odmik tal pri neobremenjenem vozilu [mm]	543	547	542	548
Širina odprtine stranskih drsnih vrat [mm]	1000	1000	1000	1000
Višina odprtine stranskih drsnih vrat [mm]	1285	1285	1285	1285

Prostornine

Motorno olje

Motor	F4R	F9Q	M9R	G9U
Motorno olje vključno s filtrom [l]	5,4	4,7	7,7	7,5
med MIN in MAX oznakama [l]	1,5 - 2,0	1,5 - 2,0	1,5 - 2,0	1,5 - 2,0

Rezervoar za gorivo

Motor	F4R	F9Q	M9R	G9U
Rezervoar goriva, nazivna vrednost [l]	92	92	92	92

Tlak v pnevmatikah

Pnevmatika	Tlak v pnevmatikah pri maksimalni obremenitvi vozila ¹³⁾	
	Spredaj [kPa/bar] (psi)	Zadaj [kPa/bar] (psi)
195/65 R16 C	340/3,4 (49)	370/3,7 (54)
195/75 R16 C	380/3,8 (55)	420/4,2 (61)
205/65 R16 C	380/3,8 (55)	420/4,2 (61)
215/65 R16 C	310/3,1 (45)	340/3,4 (49)

¹³⁾ Pnevmatika rezervnega kolesa mora biti napolnjena na najvišji tlak, ki je podan na zgornji tabeli.

Montirne dimenzije opreme za vleko prikolice

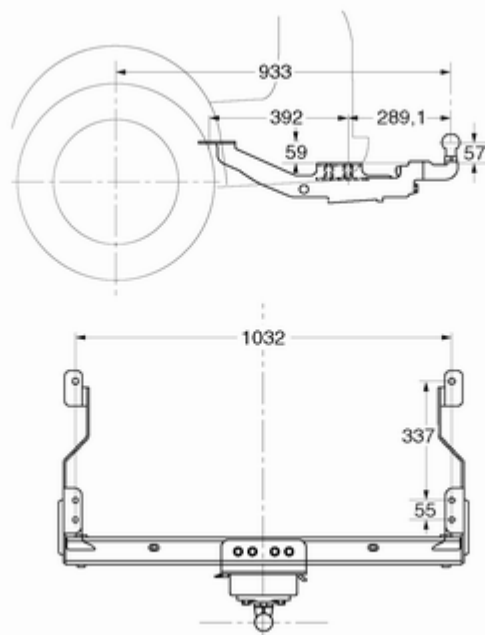

Informacija za stranko

Beleženje podatkov vozila in zasebnost 164

Beleženje podatkov vozila in zasebnost

Pomnenje delovanja

Vaše vozilo ima sodobne krmilne računalnike, ki nadzorujejo delovanje, funkcije in zmogljivosti vozila. Nekateri podatki se shranjujejo že med običajnim delovanjem vozila za olajšanje diagnostike morebitnih motenj v delovanju. Medtem ko se drugi podatki shranijo samo v primeru trka ali skorajšnjega trka. Te podatke shranijo t.i. pomnilniki težkih situacij (EDR).

Sistemi lahko shranjujejo podatke o stanju vozila ter o delovanju in rokovanju (npr. hitrost motorja, uporaba zavor, uporaba varnostnega pasu). Za izčitavanje teh podatkov je potrebna posebna oprema in dostop do elektronskega sistema vozila. To je možno izvesti v servisni delavnici. Nekateri podatki so elektronsko shranjeni v diagnostičnem sistemu GM global. Proizvajalec ne dopušča

dostopa do podatkov o morebitnem trku in ne deli teh podatkov z nikomer, razen

- s privolitvijo lastnika ali upnika,
- za odgovor uradnim ustanovam npr. policiji ali podobni državni službi,
- za zaščito proizvajalca pred pravdanjem ali,
- če to zahteva zakon.

Dodatno sme proizvajalec uporabiti prejete in zbrane podatke

- za potrebna raziskovanja proizvajalca,
- za razpolaganje z le-temi, kjer je to potrebno in kjer ostanejo podatki zaupni,
- za delitev povzetka podatkov, ki niso vezani na določeno vozilo in so namenjeni nadaljnjim raziskavam organizacije.

Kazalo

A			
Akumulator	122		
Akumulator, zagon s premostitvenimi kabli.....	140		
Alarmna naprava	26		
Armatura plošča.....	10		
B			
Bralne luči	83		
Brisalci/naprava za pranje vetrobranskega stekla	59		
Brisanje/pranje zadnjega stekla . .	60		
C			
Car Pass	18		
Centralno zaklepanje	20		
Č			
Čiščenje vozila.....	144		
D			
Daljinski upravljalnik.....	18		
Deaktiviranje sovoznikovih varnostnih blazin	44, 69		
Delovanje klimatske naprave	92		
Dimenzije pnevmatik in platišč, zamenjava.....	133		
Dodatna oprema in spremembe na vozilu	115		
Dodatni grelec.....	87		
		Dolge luči	72, 80
		Dotakanje goriva	111
		Drсна vrata	24
		Druga sedežna vrsta	36
		Držala za pijačo	53
		Dvigalka.....	131
		E	
		Električna nastavitev	29
		Električne vtičnice	62
		Električno pomična stekla	30
		Elektronski sistem.....	128
		Elektronski stabilnostni program	71, 104
		Elektronsko krmiljeni vozni programi	99
		F	
		Filter dizelskega goriva	123
		Filter sajastih delcev.....	72, 95
		G	
		Globina profila	132
		Goriva za bencinske motorje	110
		Goriva za dizelske motorje	110
		Gorivo.....	110
		Grelec hladilne tekočine.....	87

H			
Hladilna tekočina in sredstvo		Kontrolna lučka elektronike	Nasveti za vožnjo..... 93
proti zamrznitvi..... 149		motorja 70	Nega notranjosti vozila 146
Hladilna tekočina motorja 120		Kontrolna lučka emisije motorja ... 70	Nega za zunanji izgled..... 144
Hlajenje zadnjega dela		Kontrolne lučke..... 63, 67	Nega zunanosti vozila 144
potniškega prostora 86		Konveksna oblika 28	Neustavljive prezračevalne
Hupa 14, 59			šobe 91
I		M	Nevarnosti, opozorila in svarila 4
Identifikacija motorja..... 152		Masa vozila 156	Nivo motornega olja..... 65, 75
Identifikacijska številka vozila		Menjalnik 16	Nizek nivo goriva 72
(številka šasije) 151		Mere vozila 160	Notranje luči 127
Imobilizator 28		Merilnik hitrosti 63	Notranje ogledalo..... 30
Indikatorji..... 63		Merilniki..... 63	Notranje prevleke, čiščenje..... 146
Indikator pretoka zraka..... 120		Merilnik količine goriva 64	
Informacije o natovarjanju 56		Merilnik vrtljajev motorja 64	O
Informacijski prikazovalniki..... 73		Mesta namestitve otroškega	Oblast nad vozilom 93
Izbirna ročica 98		sedeža 47	Obnova odpadnih vozil 116
Izpušni plini..... 95		Mikrofilter zraka 92	Obvestila..... 74
K		Montirne dimenzije opreme za	Odklepanje vozila 6
Katalizator 96		vleko prikolice 163	Odprta vrata 73
Klimatska naprava 85		Motorno olje 117, 149	Odzračevanje sistema
Ključni 18			dizelskega goriva 123
Ključni, ključavnice..... 18		N	Ogledala..... 28, 30
Koda..... 74		Nadzor nivoja motornega olja 65	Ogrevana zunanja ogledala..... 29
Kolesa in pnevmatike 131		Napaka 100	Ogrevanje 29, 35
Komplet za popravilo		Naslon za roko 35	Ogrevanje, prezračevanje,
pnevmatik 134		Nastavitev ogledal 8	hlajenje 15
		Nastavitev sedeža 7, 34	Ogrevanje sedeža..... 35
		Nastavitev volana 9, 58	Ogrevanje zadnjega dela
		Nastavitev vzglavnika 8	potniškega prostora 86
		Nastavljive prezračevalne šobe ... 91	Ogrevano zadnje steklo 31

Okrasni pokrovi	133	Parkirni pomočnik	108	Pribor za prvo pomoč	56
Oktansko število.....	154	Pasovi.....	39	Prikazovalnik menjalnika	66, 97
Okvara.....	142	Pepelniki	63	Prikazovalnik servisnih intervalov	66
Olje.....	117	Pnevmatike	131	Priklop prikolice.....	113
Olje, motorno.....	149	Podatki motorjev	154	Priporočene tekočine in maziva	149
Olje servo volana	121	Pokrov motorja	116	Pritrdilna ušesca	55
Oljni tlak.....	72	Položaji kontaktnega stikala	94	Prostori za spravljanje.....	53
Opozorila in obvestila o vozilu	74	Položaj sedeža	33	Prostornine	162
Opozorilna lučka za pripenjanje		Pomnenje delovanja.....	164	Prostor za spravljanje nad glavo .	54
varnostnega pasu	69	Poraba goriva in emisija CO ₂	112	Prtljažnik	25
Opozorilni trikotnik	56	Potovalni računalnik	76		
Opozorilno utripanje	81	Potrebno delo	116	R	
Opozorilo.....	75	Pranje vozila.....	144	Radijski daljinski upravljalnik	18
Oprema za vleko	114	Predgretje	72	Rezervno kolo	139
Orodje	131	Prednje meglenke	73, 81, 125	Robotiziran ročni menjalnik	97
Orodje vozila.....	131	Prednji sedeži.....	33	Ročna nastavitvev	28
Osvetlitev.....	79	Prednji smerniki	125	Ročna zatemnitev	30
Osvetlitev instrumentov	128	Predrtje pnevmatike.....	137	Ročna zavora	102
Osvetlitev ob izhodu	83	Pregled armaturne plošče	10	Ročni menjalnik	97
Osvetlitev prtljažnika	82	Prekinitev napajanja		Ročni način prestavljanja	99
Osvetlitev registrske tablice	126	z električnim tokom	101	Ročni pomik okenskih stekel	30
Otroški varnostni sedeži	46	Prekinitev napajanja z gorivom			
Otroški varnostni sedeži Isofix	52	v potisnem hodu	94	S	
Otroški varovalni zaklepi	23	Preklapljanje	29	Samodejni vklop kratkih luči pri	
Oznake na pnevmatikah	132	Preklop v višjo prestavo	71	dnevni vožnji (dnevne luči).....	79
		Prekrivalo tovornega prostora	54	Samodejni vklop luči	79
P		Preverjanja na vozilu.....	116	Samodejno zaklepanje	23
Parkiranje	17, 94	Prezračevalne šobe.....	91	Senčniki	31
Parkirna zavora - glejte Ročna		Prezračevanje.....	84	Servisiranje	92, 147
zavora.....	102			Servisne informacije	147

Shranjevanje v armaturni plošči ..	53
Shranjevanje vozila	115
Signaliziranje menjave voznega pasu	81
Simboli	4
Sistemi brisanja in pranja	14
Sistemi zaznavanja ovir	108
Sistem ogrevanja in prezračevanja	84
Sistem polnjenja	70
Sistem proti blokiranju koles	101
Sistem proti blokiranju koles (ABS)	71
Sistem sprednjih varnostnih blazin	43
Sistem stranskih varnostnih blazin	43
Sistem varnostnih blazin	42
Sistem varnostnih blazin in zategovalnikov varnostnih pasov	69
Smernik	69
Snežne verige	133
Sovoznikov predal	53
Specifični podatki vozila	3
Speljevanje	16
Splošne informacije	113
Sprednji shranjevalni prostori	53

Sredinska visoko nameščena zavorna luč	126
Sredstvo proti zamrzovanju	120
Stekla	30
Stikalo luči	79
Stranske luči	79
Stranski smerniki	126
Strešni prtijažnik	56
Stropne luči	82
Svetlobni blisk	80

Š

Škatla varovalk	129
Škatla z varovalkami na armaturni plošči	129
Števcevo prevoženih kilometrov	63

T

Tahograf	78
Tehnični podatki	154
Tekočina za pranje	121
Temperatura hladilne tekočine motorja	71
Tempomat	73, 105
Tipška ploščica	152
Tlak motornega olja	72
Tlak v pnevmatikah	132, 162
Traction Control sistem	103
Trojni informacijski prikazovalnik ..	74
Trotočkovni varnostni pasovi	40

U

Uporaba pnevmatik in koles drugih dimenzij	133
Uporaba teh navodil	3
Upravna stikala na volanu	58, 59
Upravni elementi	58
Ura	61
Ustavite motor	70
Uvod	3

V

Varnostna mreža	55
Varnostne zavese	44
Varnostni pas	8
Varnostni pasovi	39
Varnost vozila	26
Varovalke	128
Varovalni zaklep proti kraji (zapah)	26
Višinska nastavitve svetlobnega snopa žarometov	80
Vlečna kljuka	114
Vlečno ušesce	142
Vleka	113, 142
Vleka drugega vozila	143
Vleka prikolice	113
Vleka vozila	142
Vodila in kljuge za obežanje	54

Vozne lastnosti, nasveti za vleko	113
Voznikov informacijski zaslon.....	73
Vpeljavanje novega vozila	93
Vpenjalne točke Top-tether.....	52
Vrata.....	24
Vrata prtljažnika.....	25
Vstop zraka	92
Vzglavniki	32
Vzratna luč	126
Vzratne luči	82
Vžigalnik	62

Z

Zadnja meglenka	73, 82, 127
Zadnja okna	31
Zadnja vrata	24
Zadnje luči	125
Zadnji sedeži.....	36
Zagon in upravljanje.....	93
Zagon motorja	94, 98
Zagon z zunanjim akumulatorjem	140
Zamenjava kolesa	137
Zamenjava metlic brisalcev	124
Zamenjava pnevmatik.....	137
Zamenjava žarnic	124
Zarosene zasloneke žarometov	82
Zasloneke žarometov.....	82
Zavore	101, 121

Zavorna pomoč	102
Zavorna tekočina	121
Zavorna tekočina in tekočina sklopke.....	149
Zavorni sistem	71
Zimske pnevmatike	131
Zračni filter motorja	120
Zunanja ogledala.....	28
Zunanja osvetlitev	12, 79
Zunanja temperatura	61
Zunanje luči	72
Zvočna opozorila	75

Ž

Žarometi.....	79, 80, 124
Žarometi za vožnjo v tujini	81

Copyright by ADAM OPEL AG, Rüsselsheim, Germany.

Vse informacije, ki jih vsebuje ta priročnik, so veljavne na spodaj navedeni datum. Podjetje Adam Opel AG si pridržuje pravico do sprememb v tehničnih specifikacijah, lastnostih in oblikovanju vozil, ki odstopajo od informacij v tem priročniku, kakor tudi pravico, da spremeni sam priročnik.

Izdaja: oktober 2011, ADAM OPEL AG, Rüsselsheim.

Natisnjeno na papirju, beljenemu brez klora.

KTA-2682/3-sl

oktober 2011

