

OPEL MOVANO / VIVARO

Infotainment System



Wir leben Autos.



Vsebina

Uvod	4
Radio	23
CD predvajalnik	32
AUX vhod	37
USB vhod	39
Bluetooth glasba	42
Vodenje	48
Glasovno vodenje	66
Telefon	68
Kazalo	88

Uvod

Splošne informacije	4
Pregled upravnih elementov za rokovanje	7
Zaščita pred krajo	15
Uporaba	15
Nastavitve tonov	19
Nastavitve glasnosti	22

Splošne informacije

Infotainment sistem nudi najsodobnejšo razvedrilno-informacijsko tehnologijo v avtomobilu.

Radio je opremljen z pomnilniškimi tipkami za valovna območja FM, MW in LW.

Avdio predvajalnik lahko predvaja zgoščenke z avdio zapisi CD, MP3 in WMA.

Na Infotainment sistem lahko priključite zunanje pomnilniške naprave, npr. iPod, MP3 predvajalnik ali USB ključ ali prenosni CD predvajalnik. Zunanje avdio vire je možno povezati s sistemom prek Bluetooth.

Digitalni zvočni procesor nudi pet prednastavljenih načinov zvočnega izenačevalnika.

Dinamično načrtovanje poti z navigacijskim sistemom vas zanesljivo vodi na cilj, pri čemer vam pomaga obvoziti prometne zastoje in druge težave v prometu.

Po želji lahko Infotainment sistem upravljate z upravnimi elementi na volanskem drogu ali prek sistema prepoznavanja glasu.

Infotainment sistem je lahko opremljen s sistemom za prostoročno telefoniranje.

Domiseln dizajn upravnih elementov in jasni prikazi omogočajo preprosto rokovanje z aparatom.

Opomba

V tem priročniku so opisane možnosti in razpoložljive funkcije Infotainment sistema. Nekateri opisi, vključno z opisom zaslona in funkcij menijev se zaradi različne izvedenke modela, specifikacij države, posebne opreme ali dodatne opreme morda ne nanašajo na vaše vozilo.

Pomembne informacije o rokovanju in prometni varnosti

Opozorilo

Med uporabo Infotainment sistema vselej vozite varno.

Če ste v dvomu, pred uporabo Infotainment sistema ustavite vozilo.

Radijski sprejem

Piskanje, šumenje, motnje ali prekinitev sprejema utegnejo povzročiti

- spreminjajoča se razdalja med vozilom in oddajnikom,
- večkratni sprejem zaradi odboja,
- položaj vozila izven (v senci) dometa oddajnika.

V primeru slabega radijskega sprejema se samodejno zniža glasnost, da bi bil učinek motenj čim manjši.

Uporaba teh navodil

- Ta priročnik opisuje funkcije, ki morda so ali niso v opremi vašega določenega vozila, in sicer ker je to opsijska oprema, ali zaradi sprememb, ki so nastale po natisu tega priročnika. Za obseg opreme vašega vozila glejte dokumentacijo o nakupu.
- Določeni upravni elementi in opisi, vključno s simboli, prikazi in funkcijami menijev se morda ne nanašajo na Vaše vozilo zaradi različne izvedenke modela, specifikacij države, posebne opreme ali dodatne opreme.
- Potrebne informacije najdete v vsebinskem kazalu z označenimi posameznimi odseki na začetku teh Navodil za uporabo.
- Stvarno kazalo olajša iskanje specifičnih informacij.
- Besedilo na zaslonu prikazovalnika morda ne more biti izpisano v Vašem jeziku.

- Obvestila in opozorila na zaslonu ali na etiketah so napisana z **odebeljenimi** črkami.
- Navodila v tem priročniku se navezujejo na upravne elemente Infotainment sistema. Za ustrezna upravna stikala na volanu glejte pregled upravnih elementov  7.

Opozorila in svarila

Opozorilo

Besedilo, označeno z  **Opozorilo** navaja informacijo o tveganosti oz. nevarnosti nesreče ali poškodbe. Neupoštevanje teh informacij lahko privede do poškodb.

Svarilo

Besedilo označeno s **Svarilo** navaja informacije o možnosti poškodb vozila. Neupoštevanje teh informacij lahko privede do poškodb vozila.





Simboli

Napotek na stran je označen s ↗. ↗
pomeni "glejte stran".

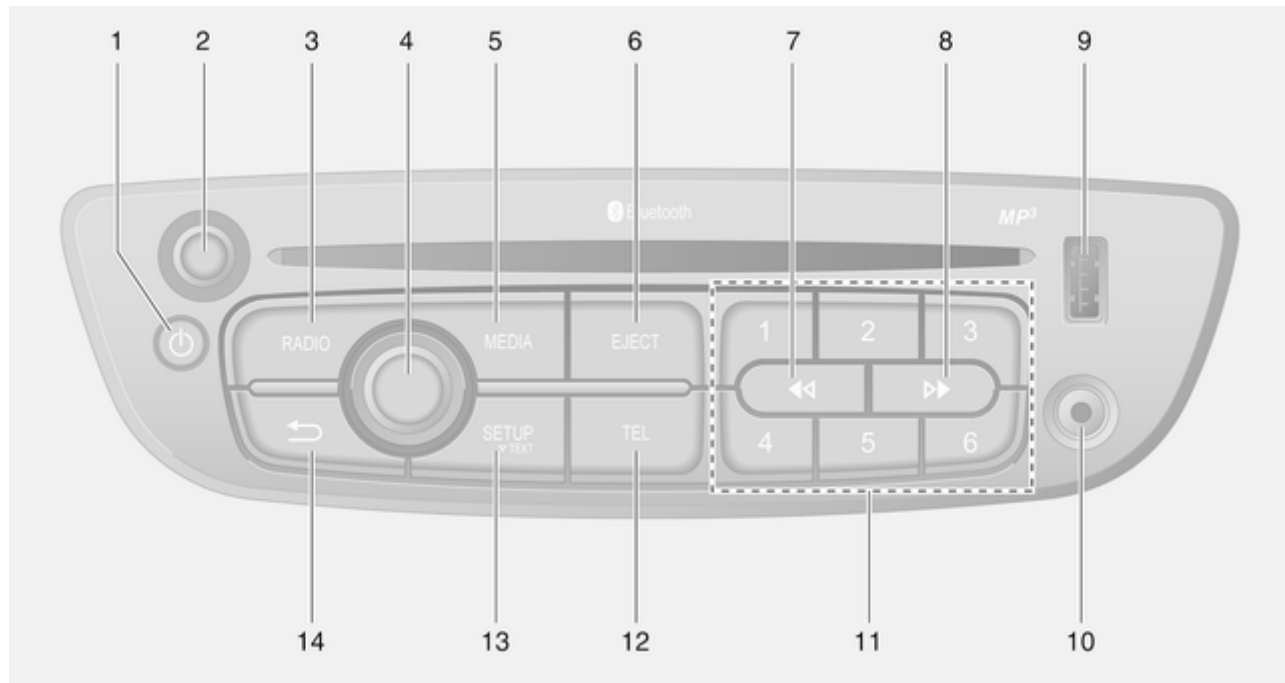
Pregled upravnih elementov za rokovanje







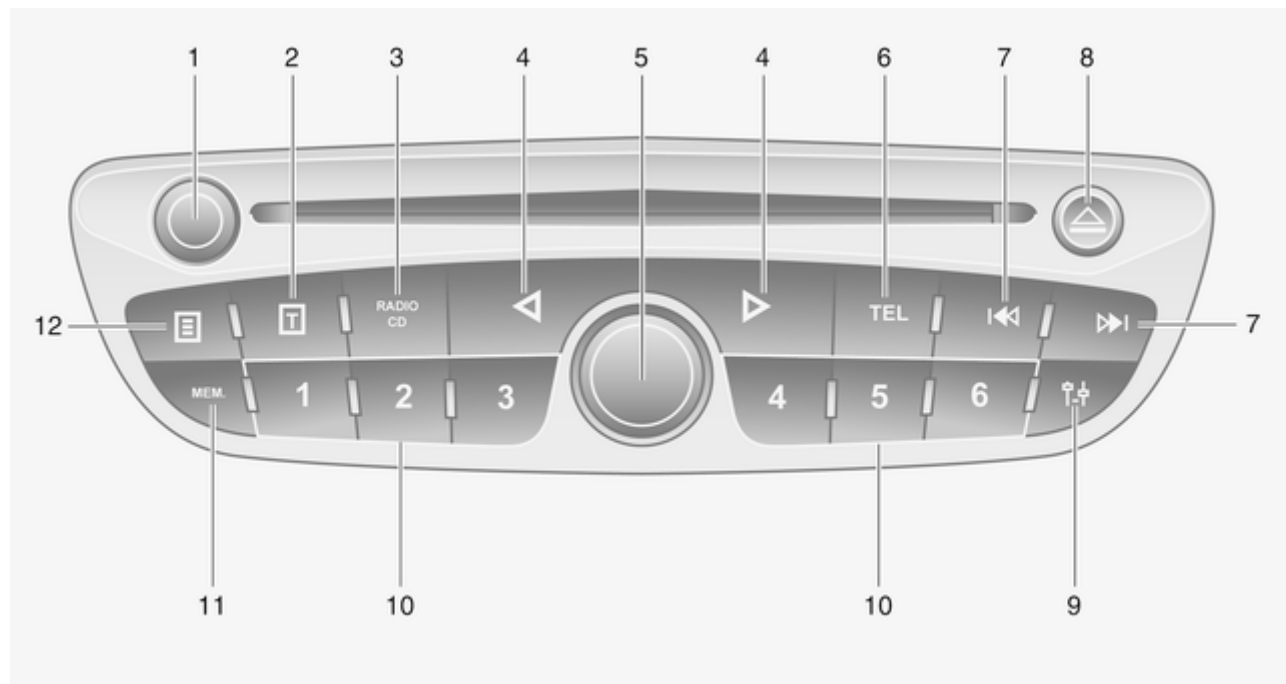

CD35 BT



- | | | |
|--|---|---|
| <p>1  - pritisek: Stikalo vklop/izklop 15</p> <p>2 Vrtljivi gumb za glasnost - pritisek: Utišanje/povrnitev zvoka 15</p> <p> Obračanje: Nastavitev glasnosti 15</p> <p>3 RADIO - Menjava avdio vira, valovnega območja 23</p> <p>4 Osrednji vrtljivi gumb 15</p> <p> Pritiskanje: Potrditev dejanja 15</p> <p> Obračanje: Dostop do možnosti menija zaslona 15</p> <p> Obračanje: Dostop do seznama shranjenih radijskih postaj 23</p> <p> Obračanje: Izberi naslednjo/prejšnjo postajo 24</p> <p> Obračanje: Zamenjava CD/MP3 skladbe 33</p> <p>5 MEDIA - Menjava avdio vira . 33</p> <p>6 EJECT - izmet zgoščenke 33</p> | <p>7  - radio, kratek pritisek: Iskanje prejšnje radijske frekvence 24</p> <p> Dolg pritisek: Samodejno iskanje postaj 24</p> <p> Avdio/MP3/WMA CD, kratek pritisek: preskok za en naslov nazaj 33</p> <p> Dolg pritisek: Hitro previjanje nazaj 33</p> <p>8  - radio, kratek pritisek: Iskanje naslednje radijske frekvence 24</p> <p> Dolg pritisek: Samodejno iskanje postaj 24</p> <p> Avdio/MP3 CD, kratek pritisek: Preskok za en naslov naprej 33</p> <p> Dolg pritisek: Hitro previjanje naprej 33</p> <p>9 USB priključek 39</p> <p>10 Vhod AUX 37</p> | <p>11 Postajne tipke 1...6 24</p> <p> Kratek pritisek: Izberi postajo .. 24</p> <p> Dolg pritisek: Shrani postajo ... 24</p> <p>12 TEL - Meni telefona 68</p> <p>13 SETUP / TEXT - kratek pritisek: Meni nastavitvev 15</p> <p> Dolg pritisek: Izpis tekstovne informacije radia ... 28</p> <p> Dolg pritisek: Izpis tekstovne informacije zgoščenke 33</p> <p>14  - Vrnitev v prejšnji meni, preklic dejanja 15</p> |
|--|---|---|

CD30 BT



- | | |
|--|--|
| <p>1  - Obračanje: Nastavitev glasnosti 15</p> <p style="padding-left: 20px;">Pritiskanje: Stikalo vklop/izklop 15</p> <p>2  - Izpis tekstovne informacije radia 28</p> <p style="padding-left: 20px;">Izpis tekstovne informacije zgoščenke 33</p> <p>3 RADIO/CD - Menjava avdio vira 23</p> <p>4  /  - Pomik levo/desno znotraj besedila, pomikanje po zaslonski sliki .. 24</p> <p>5 Osrednji vrtljivi gumb 15</p> <p style="padding-left: 20px;">Pritiskanje: Potrditev dejanja 15</p> <p style="padding-left: 20px;">Obračanje: Iskanje radijske postaje ali valovnega območja 23</p> <p style="padding-left: 20px;">Obračanje: Zamenjava CD skladbe 33</p> <p>6 TEL - Meni telefona 68</p> | <p>7  /  - Radijska frekvenca: Išči nazaj/naprej . . 24</p> <p style="padding-left: 20px;">Avdio/MP3/WMA
zgoščenka: Preskoči skladbo nazaj/naprej 33</p> <p>8  - izmet zgoščenke 33</p> <p>9  - Meni nastavitev 15</p> <p>10 Postajne tipke 1...6 27</p> <p style="padding-left: 20px;">Kratek pritisk: Izberi postajo .. 27</p> <p style="padding-left: 20px;">Dolg pritisk: Shrani postajo ... 27</p> <p>11 MEM - Dostop do seznama shranjenih radijskih postaj 24</p> <p>12  - Izpis dodatne tekstovne informacije zgoščenke 33</p> |
|--|--|

R15 BT / CD15 BT

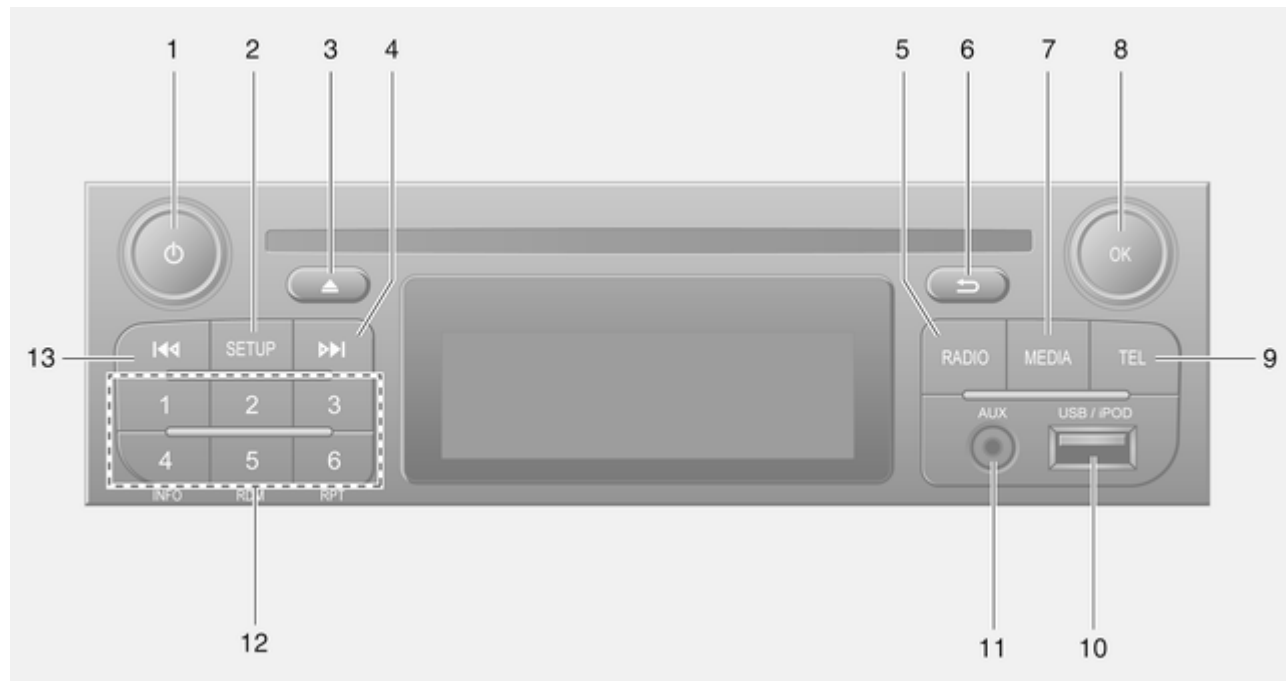

- | | | |
|---|--|---|
| <p>1 ☉ - pritisk: Stikalo vklop/izklop 15</p> <p>Pritiskanje: Utišanje/povrnitev zvoka 15</p> <p>Obračanje: Nastavitev glasnosti 15</p> | <p>Avdio/MP3/WMA CD, kratek pritisk: Preskok za en naslov naprej (CD 15 BT) 33</p> <p>Dolg pritisk: Hitro predvajanje naprej (CD 15 BT) 33</p> | <p>11 Vhod AUX 37</p> |
| <p>2 SETUP - kratek pritisk: Meni nastavitev 15</p> <p>Izpis tekstovne informacije radia 28</p> <p>Dolg pritisk: Samodejno shranjevanje postaj 27</p> | <p>5 RADIO - Menjava avdio vira, valovnega območja 23</p> <p>6 ➔ - Vrnitev v prejšnji meni, preklic dejanja 15</p> <p>7 MEDIA - Menjava avdio vira . 33</p> <p>8 OK vrtljivi gumb 15</p> <p>Pritiskanje: Potrditev dejanja 15</p> <p>Obračanje: Dostop do možnosti menija zaslona 15</p> <p>Obračanje: Izbira skladbe (način CD predvajalnik) 24</p> <p>Obračanje: Zamenjava CD/MP3 skladbe (CD 15 BT) 33</p> | <p>12 Postajne tipke 1...6 24</p> <p>Kratek pritisk: Izberi postajo .. 24</p> <p>Dolg pritisk: Shrani postajo ... 24</p> <p>Prikaz tekstovne informacije zgoščenke (CD 15 BT) 33</p> <p>Skladbe na MP3/WMA zgoščenki: Naključno predvajanje (CD 15 BT) 33</p> |
| <p>3 ⏏ - izmet zgoščenke (CD 15 BT) 33</p> <p>Utišanje/povrnitev zvoka (R15 BT) 15</p> | <p>9 TEL - Meni telefona 68</p> <p>10 USB priključek 39</p> | <p>13 ⏪ - radio, kratek pritisk: Iskanje prejšnje radijske frekvence 24</p> <p>Dolg pritisk: Samodejno iskanje postaj 24</p> <p>Avdio/MP3/WMA CD, kratek pritisk: Preskok za en naslov nazaj (CD 15 BT) .. 33</p> <p>Dolg pritisk: Hitro predvajanje nazaj (CD 15 BT) 33</p> |
| <p>4 ▶▶ - radio, kratek pritisk: Iskanje naslednje radijske frekvence 24</p> <p>Dolg pritisk: Samodejno iskanje postaj 24</p> | | |

Upravna stikala na volanu - Tip A

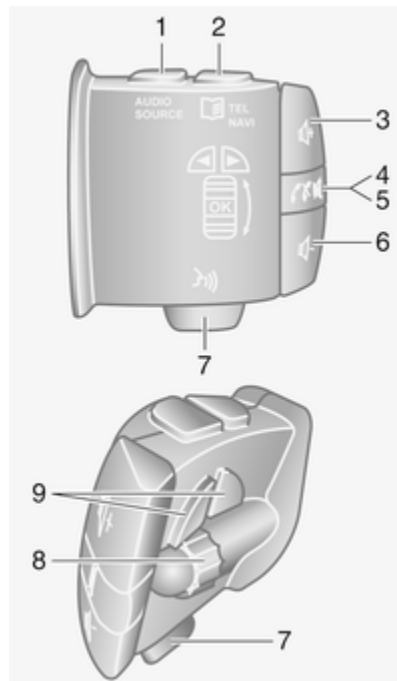

- 1 **AUDIO/SOURCE** -
Menjava avdio vira 15
 - 2 **TEL** - Meni telefona 68
 - NAVI** - Navigacijski meni 51
 - 3 **↗** - Povečanje glasnosti 15
 - 4 **⊗** - Utišanje/povrnitev
zvoka 15
 - 5 **↖** - Prezem/
dokončanje klica 76
 - 6 **↙** - Zmanjšanje glasnosti 15
 - 7 **☎** - Prepoznavanje glasu 66
 - 8 **OK** - Potrditev dejanja 23
- Obračanje: Pomik po
menijih gor/dol, izbira
naslednje/prejšnje
shranjene postaje /
radijska frekvenca /
skladba 24
- 9 **◀ / ▶** - Pomik levo/desno
po besedilu, pomikanje po
zaslonski sliki 33

Upravna stikala na volanu - Tip B

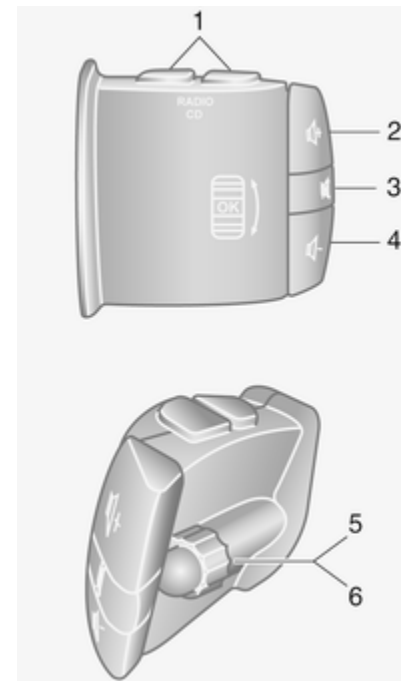

Upravna stikala na volanu - Tip C

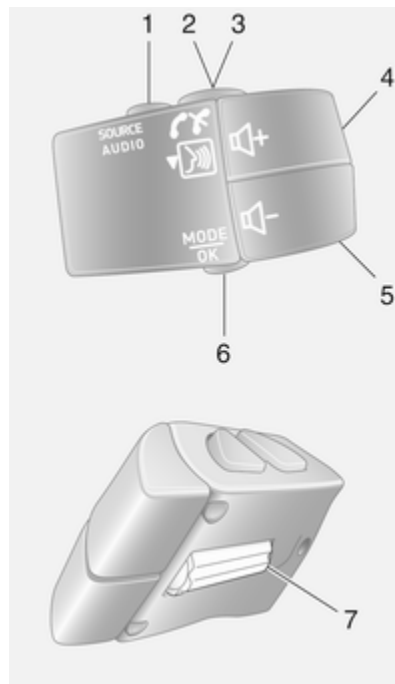

- | | | |
|----------|--|----|
| 1 | RADIO/CD - Menjava avdio vira | 23 |
| 2 | 🔊 - Povečanje glasnosti | 15 |
| 3 | 🔇 - Utišanje/povrnitev zvoka | 15 |
| 4 | 🔊 - Zmanjšanje glasnosti | 15 |
| 5 | Kratek pritisk: Menjava radijskega vira/valovnega območja | 23 |
| | Dolg pritisk: Samodejno shranjevanje postaj | 27 |
| 6 | Obračanje: Izbira skladbe (način CD predvajalnik) | 24 |
| | Kratek pritisk: Izbira skladbe (način CD predvajalnik) | 33 |
| | Dolg pritisk: Hitro predvajanje skladbe naprej/nazaj (način CD predvajalnik) | 33 |

- | | | |
|----------|---|----|
| 1 | SOURCE/AUDIO - Menjava avdio vira | 15 |
| 2 | 🔊 | 68 |
| | Prevzem/dokončanje klica | 76 |
| 3 | 🔇 - Vključitev prepoznavanja glasu | 66 |
| 4 | 🔊 - Povečanje glasnosti, utišanje/povrnitev zvoka | 15 |
| 5 | 🔊 - Zmanjšanje glasnosti, utišanje/povrnitev zvoka | 15 |
| 6 | MODE/OK - Potrditev dejanj, menjava avdio načina | 23 |
| | Prevzem/dokončanje klica | 76 |
| 7 | Obračanje: Pomik po menijih gor/dol, izbira naslednje/prejšnje shranjene postaje / radijska frekvenca / skladba | 23 |

Zaščita pred krajo

Vgrajen je elektronski varnostni sistem, ki je namenjen odvratanju tatov. Infotainment sistem deluje le v vašem vozilu in je tako neuporaben za tatove.

Pri prvi uporabi sistema in po daljših prekinitvah napajalne napetosti je treba vnesti ločeno dobavljeno varnostno kodo.

Vnos varnostne kode.

Ob prvem vklopu Infotainment sistema se na zaslonu najprej prikaže sporočilo **Radio code (koda radia)** in nato **0000**.

Za vnos prve cifre varnostne kode pritisnite številsko tipko **1** na napravi, dokler se ne prikaže zelena številka. S tipko **2**, **3** in **4** na enak način vnesite drugo, tretjo in četrto cifro.

Potem ko je vnesena celotna koda, pritisnite in držite tipko **6**. Oglasi se zvočni signal. Po vnosu pravilne kode se sistem odklene.

Vnos napačne kode



Če je vnesena koda napačna, se prikaže **Error code (koda napake)** in nato **Wait 100 (počakajte 100)**.

Počakajte do preteka časa blokade in ponovite vnos s pravilno kodo. Po vsakem napačnem vnosu kode se čas blokade podvoji.

Sprememba zemljepisnega področja

Po vnosu varnostne kode bo morda potrebno izbrati geografsko območje, npr.:

- Evropa
- Azija
- Arabija
- Amerika



Izključite Infotainment sistem in sočasno pritisnite tipki **1** in **5** in vrtljivi gumb . Nato pritisnite tipko  ali , dokler na zaslonu ni označeno zeleno območje, ki ga lahko potem nastavite s tipko **6**.

Uporaba

Upravniki Infotainment sistema

Infotainment sistem lahko upravljate s tipkami, vrtljivimi gumbi in meniji na zaslonu.

Vnose lahko opravite prek:

- centralne enote v sredinski konzoli  7 ali
- upravnih elementov na volanu  7
- sistem prepoznavanja glasu (če je na voljo)  66

Vklop in izklop Infotainment sistema

Infotainment sistem vključite s pritiskom na gumb .

Aktiven je zadnji izbrani vir zvoka.

Za izključitev Infotainment sistema pritisnite gumb  (ali pritisnite in držite).

Avtomatski izklop



Če pri izključenem kontaktu vžiga vključite Infotainment sistem z gumbom , se sistem kratek čas po

vašem zadnjem dejanju samodejno izključi. Odvisno od modela se to zgodi po približno 5 minutah.

Nastavitev glasnosti

Obrnite vrtljivi gumb  ali pritisnite tipko **+** ali **-**.

CD35 BT: obrnite vrtljivi gumb za glasnost.

Namesto tega lahko pritisnete tipko  ali  (upravna stikala na volanu).

Shranjena glasnost

Po izključitvi Infotainment sistema se shrani glasnost, ki je bila nazadnje nastavljena.

CD30 BT: Če je glasnost ob izključitvi sistema nastavljena na več kot 15, se le-ta ob naslednji vključitvi samodejno zmanjša na 15.



Glasnost v odvisnosti od hitrosti

Če je vključena funkcija prilagajanja glasnosti glede na hitrost vožnje ( 22), se glasnost samodejno prilagaja glede na hrup med vožnjo in hrup vetra.

Mute (utišanje)

Za utišanje trenutnega avdio vira kratko pritisnite gumb  ¹⁾.



CD35 BT: kratko pritisnite vrtljivi gumb za glasnost.

Namesto tega lahko pritisnete tipko  ali istočasno  in  (upravna stikala na volanu).

Povrnitev glasnosti

Za povrnitev glasnosti ponovno kratko pritisnite (ali obrnite) gumb .

CD35 BT: kratko pritisnite znova vrtljivi gumb za glasnost.



Namesto tega lahko ponovno pritisnete tipko  ali istočasno  in  (upravna stikala na volanu).

Upravljanje z zaslonom

R15 BT / CD15 BT

- Za pomikanje po zaslonu gor/dol: Obrnite vrtljivi gumb **OK**.
- Za potrditev dejanj: Pritisnite vrtljivi gumb **OK**.
- Za preklic dejanj (in vrnitev v prejšnji meni): pritisnite tipko .

CD30 BT

- Za pomikanje po zaslonu gor/dol: Obrnite vrtljivi gumb.
- Za pomikanje po zaslonu levo/desno: Pritisnite gumb  ali .
- Za potrditev dejanj (in pomikanje po zaslonu na desno): Pritisnite vrtljivi gumb.

CD35 BT

- Za pomikanje po zaslonu gor/dol: Obrnite osrednji vrtljivi gumb.
- Za potrditev dejanj: Pritisnite osrednji vrtljivi gumb.
- Za preklic dejanj (in vrnitev v prejšnji meni): pritisnite tipko .

1) Ne pri CD30.

Nastavitve sistema

R15 BT / CD15 BT - Sistemske nastavitve

Pritisnite tipko **SETUP** in odprite meni nastavitvev, tako da obrnete in pritisnete vrtljivi gumb **OK**.

Po izvršenih nastavitvah sistema pritisnite **SETUP** za izhod in shranitev sprememb. Po preteku določenega časa se shranjevanje in izhod izvršita samodejno.

Sprememba sistemskega jezika

Za spremembo jezika odprite meni **Language (jezik)**. Izberite jezik iz seznama, tako da obrnete in pritisnete gumb **OK**.

Povrnitev privzetih nastavitvev sistema

Za povrnitev tovarniških vrednosti in sistemskih nastavitvev izberite **Default settings (privzete nastavitve)** z obračanjem in pritiskom vrtljivega gumba **OK**. Ko vas sistem opozori, potrdite spremembo s ponovnim pritiskom na **OK**.

CD30 BT - Sistemske nastavitve

Pritisnite tipko **⌂** in izberite meni **System settings (sistemske nastavitve)**.

Po izvršenih nastavitvah sistema pritisnite **⌂** za izhod in shranitev sprememb. Po preteku določenega časa se shranjevanje in izhod izvršita samodejno.

Nastavitev ure

Za nastavitev časa izberite meni **Clock (ura)**. Pritisnite tipko **<** ali **>** za izbiro časovnih postavk, nato obrnite vrtljivi gumb za nastavitev časa. Pritisnite tipko **<** ali **>** za izbiro časovnih postavk, nato nastavite minute z obračanjem vrtljivega gumba.

Sprememba sistemskega jezika

Sprememba jezika teksta in glasovnega vodenja z odpiranjem menija **Language (jezik)**. S seznama jezikov izberite ustreznega. Pri spremenjenem jeziku ni na voljo glasovno vodenje in funkcije telefona.

Povrnitev privzetih nastavitvev sistema

Za povrnitev tovarniških vrednosti in nastavitvev sistema izberite **Default settings (privzete nastavitve)** z obračanjem in pritiskom vrtljivega gumba. Ko se prikaže sporočilo z dano možnostjo, potrdite spremembe.

CD35 BT - Sistemske nastavitve

Pritisnite tipko **SETUP / TEXT** za dostop do menija nastavitvev.

Po izvršenih nastavitvah sistema pritisnite **SETUP / TEXT** za izhod in shranitev sprememb. Po preteku določenega časa se shranjevanje in izhod izvršita samodejno.

Nastavitev ure

Za nastavitev časa izberite meni **Clock (ura)**. Za nastavitev prikaza **Ure** obrnite osrednji vrtljivi gumb in ga pritisnite za potrditev. Za nastavitev prikaza **Minute** obrnite gumb in ga pritisnite za potrditev.

Sprememba sistemskega jezika

Za spremembo jezika odprite meni **Language (jezik)**. Za izbiro enega od 9 jezikov obrnite osrednji vrtljivi gumb in ga pritisnite za potrditev.

Povrnitev privzetih nastavitev sistema

Za povrnitev tovarniških vrednosti in nastavitev sistema izberite **Default settings (privzete nastavitve)** z obračanjem in pritiskom osrednjega vrtljivega gumba. Ko vas sistem opozori, potrdite spremembo s ponovnim pritiskom na gumb.

Načini rokovanja

Radio

Za preklap avdio vira na radio: Pritisnite tipko **RADIO, RADIO/CD** ali **AUDIO/SOURCE**.

Podrobni opis radijskih funkcij ⇨ 23.

Avdio predvajalniki

Za preklap trenutnega avdio vira na **CD, USB, AUX**, Bluetooth ali iPod (če pride v poštev): Pritisnite tipko **MEDIA, RADIO/CD** ali **AUDIO/SOURCE**.

R15 BT

Podrobni opisi:

- funkcije AUX vhoda ⇨ 37
- funkcije USB vhoda ⇨ 39
- funkcije Bluetooth glasbe ⇨ 42

CD15 BT

Podrobni opisi:

- funkcije CD predvajalnika ⇨ 33
- funkcije AUX vhoda ⇨ 37
- funkcije USB vhoda ⇨ 39
- funkcije Bluetooth glasbe ⇨ 42

CD30 BT

Podrobni opisi:

- funkcije CD predvajalnika ⇨ 33
- funkcije AUX vhoda ⇨ 37
- funkcije USB vhoda ⇨ 39
- funkcije Bluetooth glasbe ⇨ 42

CD35 BT

Podrobni opisi:

- funkcije CD predvajalnika ⇨ 33
- funkcije AUX vhoda ⇨ 37
- funkcije USB vhoda ⇨ 39
- funkcije Bluetooth glasbe ⇨ 42

Navigacijski sistem

CD30 BT, CD35 BT

Podroben opis funkcij navigacijskega sistema ⇨ 48.

Telefon

R15 BT / CD15 BT - Telefon

Za dostop do menija **Phone (telefon)**: Pritisnite gumb  ali **TEL**.

Za dostop do menija nastavitve telefona: Pritisnite gumb **TEL** in izberite **Phone settings (Nastavitve telefona)**.

CD30 BT - Telefon

Za dostop do menija **Phone (telefon)**: Pritisnite gumb  ali **TEL**.

Za dostop do menija nastavitve telefona: Pritisnite gumb  in izberite **Phone settings (Nastavitve telefona)**.

CD35 BT - Telefon

Za dostop do menija **Phone (telefon)**: Pritisnite gumb  ali TEL.

Za dostop do menija nastavitve telefona: Pritisnite gumb **SETUP / TEXT** in izberite **Phone settings (Nastavitve telefona)**.

Z možnostmi menijev na zaslonu lahko povežete mobilni telefon, opravite klic, ustvarite sezname stikov in opravite različne nastavitve.

Podroben opis funkcij sistema za prostoročno telefoniranje ⇨ 68.

Nastavitve tonov

R15 BT / CD15 BT - Nastavitve tonov

V meniju zvočnih nastavitvev lahko nastavite lastnosti zvoka.

Pritisnite tipko **SETUP** za dostop do menija nastavitvev.

Izberite **Audio settings (avdio nastavitve)** in obračajte vrtljivi gumb **OK**, dokler ni prikazana izbrana nastavitvev iz:

- BASS (nizki toni)
- TREBLE (visoki toni)
- FADER (glasnost spredaj-zadaj)
- BALANCE (glasnost levo-desno)

Zaslon prikaže tip nastavitve, kateremu sledi vrednost nastavitve.

Nastavite želeno vrednost z obračanjem vrtljivega gumba **OK**. Izbire potrdite s pritiskom na gumb.

Za izhod iz menija avdio nastavitvev pritisnite tipko .

Opomba

Če ni dejavnosti, sistem samodejno zapusti meni zvočnih nastavitvev.

Nastavitve nizkih in visokih tonov
Izberite **Bass (nizki toni)** ali **Treble (visoki toni)**.

Nastavite želeno vrednost z obračanjem vrtljivega gumba **OK**. Nastavitvev potrdite s pritiskom na gumb.

Nastavitvev razdelitve glasnosti levo-desno

Izberite **Balance (glasnost levo-desno)**.

Nastavite želeno vrednost z obračanjem vrtljivega gumba **OK**. Nastavitvev potrdite s pritiskom na gumb.



Nastavitvev razdelitve glasnosti spredaj-zadaj

Izberite **Fader (glasnost spredaj-zadaj)**.

Nastavite želeno vrednost z obračanjem vrtljivega gumba **OK**. Nastavitvev potrdite s pritiskom na gumb.

CD30 BT - Nastavitve tonov

V meniju zvočnih nastavitvev lahko nastavite lastnosti zvoka.

Za pomikanje po meniju in izbiranje različnih naslovov se z vrtenjem vrtljivega gumba pomaknite gor/dol in pritisnite tipko  ali  za pomikanje levo/desno. Če se želite pomakniti samo na desno, pritisnite vrtljivi gumb.

Pritisnite tipko **F4** za dostop do menija nastavitvev.

Izberite **Audio settings (avdio nastavitve)** in uporabite **<** ali **>** in/ali vrtljivi gumb, dokler ni izbrana zelena nastavitvev.

Zaslon prikaže tip nastavitvev, kateremu sledi vrednost nastavitvev.

Vrednost **0** pomeni, da je funkcija izključena.

Za izhod iz menija nastavitvev pritisnite **F4**.

Opomba

Če ni dejavnosti, sistem samodejno zapusti meni zvočnih nastavitvev.

Nastavitvev optimalnih tonov za zvrst glasbe

Izberite meni **Musical atmosphere (glasbeno vzdušje)**.

Obrnite vrtljivi gumb za izbiranje:

- **Voice (glas)**
- **Classical (klasika)**
- **Jazz**
- **Neutral (nevtrarno)**

■ Pop

■ Rock

Prikazane možnosti ponujajo nastavitvev nizkih, srednjih in visokih tonov za posamezne zvrsti glasbe.

Nastavite slog glasbe s pritiskom na vrtljivi gumb.

Nastavitvev nizkih in visokih tonov

Izberite meni **Musical atmosphere (glasbeno vzdušje)**.

Za izbiranje **Bass/treble (visoki in nizki toni)** obrnite vrtljivi gumb.

Za dostop do **Bass (nizki toni)** ali **Treble (visoki toni)** pritisnite **<** ali **>**.

Z obračanjem vrtljivega gumba nastavite zeleno vrednost za izbrano opcijo.

Optimiziranje razdelitve zvoka

Izberite meni **Sound optimisation (optimaliziranje zvoka)**.

Za optimalno razdelitev zvoka za vse v vozilu ali samo za voznika obrnite vrtljivi gumb za izbiranje: **Vehicle (vozilo)** ali **Driver (voznik)**.

Nastavite s pritiskom na vrtljivi gumb.

Nastavitvev razdelitve glasnosti levo-desno

Izberite meni **Sound optimisation (optimaliziranje zvoka)** ali **Balance/fader (razdelitev glasnosti)**.

Za izbiranje **Balance (glasnost levo-desno)** obrnite vrtljivi gumb.

Za prikaz trenutne nastavitvev pritisnite vrtljivi gumb ali tipko **<** ali **>** in opravite nastavitvev z vrtenjem vrtljivega gumba.

Za izbiranje zelene vrednosti in prikaz **Fader (glasnost spredaj-zadaj)** nastavitvev obrnite vrtljivi gumb.

Nastavitvev razdelitve glasnosti spredaj-zadaj

Po opravljeni nastavitvi **Balance (glasnost levo-desno)** se prikaže **Fader (glasnost spredaj-zadaj)**.

Nastavite glasnost spredaj/zadaj z vrtenjem vrtljivega gumba.

Prilagoditev glasnosti spredaj

Za ojačanje glasnosti zadaj in zmanjšanje glasnosti samo spredaj: Izberite meni **Sound optimisation (optimaliziranje zvoka)**.

Z vrtenjem vrtljivega gumba izberite **Rear OFF (izklop zadaj)** in ga pritisnite za potrditev.

Nastavitev Loudness

Izberite meni **Other audio settings (ostale avdio nastavitve)**.

Izberite **Loudness (poudarek)** s pritiskom na vrtljivi gumb.

CD35 BT - Nastavitve tonov

V meniju zvočnih nastavitev lahko nastavite lastnosti zvoka.

Pritisnite tipko **SETUP / TEXT** za dostop do menija nastavitev.

Izberite **Audio settings (avdio nastavitve)** in obračajte osrednji vrtljivi gumb, dokler ni prikazana izbrana nastavitve.

Zaslon prikaže tip nastavitve, kateremu sledi vrednost nastavitve.

Vrednost **0** pomeni, da je funkcija izključena.

Za izhod iz menija nastavitev pritisnite **SETUP / TEXT** (ali \rightarrow).

Opomba

Če ni dejavnosti, sistem samodejno zapusti meni zvočnih nastavitev.

Nastavitev optimalnih tonov za zvrst glasbe

Izberite meni **Musical atmosphere (glasbeno vzdušje)**.

Obrnite vrtljivi gumb za izbiranje:

- Pop / Rock
- Classical (klasika)
- Jazz
- Neutral (nevtrarno)

Prikazane možnosti ponujajo nastavitve nizkih, srednjih in visokih tonov za posamezne zvrsti glasbe.

Nastavite slog glasbe s pritiskom na osrednji vrtljivi gumb.

Nastavitve nizkih in visokih tonov

Izberite meni **Musical atmosphere (glasbeno vzdušje)**.

Z vrtenjem osrednjega vrtljivega gumba izberite **Bass/treble (visoki in nizki toni)** in ga pritisnite za potrditev.

Z vrtenjem osrednjega vrtljivega gumba izberite **Bass (nizki toni)** ali **Treble (visoki toni)** in pritisnite gumb za potrditev.

Nastavite želeno vrednost izbrane možnosti z obračanjem osrednjega vrtljivega gumba. Potrdite s pritiskom na gumb.

Optimiziranje razdelitve zvoka

Izberite meni **Sound optimisation (optimaliziranje zvoka)**.

Za optimalno razdelitev zvoka za vse v vozilu ali samo za voznika obrnite osrednji vrtljivi gumb za izbiranje: **Vehicle (vozilo)** ali **Driver (voznik)**.

Nastavite s pritiskom na gumb.

Nastavitev razdelitve glasnosti levo-desno

Izberite meni **Sound optimisation (optimaliziranje zvoka)**.

Za izbiro **Balance/fader (razdelitev glasnosti)** obrnite osrednji vrtljivi gumb. Pritisnite gumb za prikaz trenutne nastavitve **Balance (glasnost levo-desno)** in nastavite vrednost z vrtenjem gumba.

Za izbiranje želene vrednosti in prikaz **Fader (glasnost spredaj-zadaj)** nastavitev obrnite gumb.

Nastavitve razdelitve glasnosti spredaj-zadaj

Po opravljeni nastavitvi **Balance (glasnost levo-desno)** se prikaže **Fader (glasnost spredaj-zadaj)**.

Nastavite glasnost spredaj/zadaj z vrtenjem osrednjega vrtljivega gumba.

Prilagoditev glasnosti spredaj

Za ojačanje glasnosti zadaj in zmanjšanje glasnosti samo spredaj:

Izberite meni **Sound optimisation (optimaliziranje zvoka)**.

Z vrtenjem osrednjega vrtljivega gumba izberite **Rear OFF (izklop zadaj)** in ga pritisnite za nastavitve.

Automatic Gain Control (AGC)

Za preklon na izboljšanje zvoka pri nizki glasnosti:

Izberite meni **AGC vključen** in vključite možnost s pritiskom na osrednji vrtljivi gumb.

Povrnitev privzetih avdio nastavitvev

Izberite **Privzete nastavitve** in pritisnite osrednji vrtljivi gumb za potrditev.

Vse zvočne nastavitve se povrnejo na privzete vrednosti.

Prikaz različice programske opreme

Za prikaz verzije programske opreme odprite meni **Verzija programske opreme** in pritisnite osrednji vrtljivi gumb.

Nastavitve glasnosti

Glasnost v odvisnosti od hitrosti

Kadar je ta funkcija vključena, se glasnost samodejno prilagaja glede na hrup med vožnjo in hrup vetra.

CD30 BT - Nastavitve glasnosti

Kadar je ta funkcija vključena, se glasnost samodejno prilagaja glede na hrup med vožnjo in hrup vetra.

Pritisnite tipko **ŕ** za dostop do menija **Audio settings (avdio nastavitve)**.

Izberite **Other audio settings (ostale avdio nastavitve)** in nato **Adaptation volume km/h (prilagajanje glasnosti glede na hitrost)**.

Za izbiro stopnje prilagajanja glasnosti obrnite vrtljivi gumb.

Vrednost **0** pomeni, da je funkcija izključena.

CD35 BT - Nastavitve glasnosti

Kadar je ta funkcija vključena, se glasnost samodejno prilagaja glede na hrup med vožnjo in hrup vetra.

Pritisnite tipko **SETUP / TEXT** za dostop do menija nastavitve. Izberite **Audio settings (avdio nastavitve)** in nato **Adaptation volume km/h (prilagajanje glasnosti glede na hitrost)** z vrtenjem osrednjega vrtljivega gumba. Izbiro potrdite s pritiskom na gumb.

Za izbiro stopnje prilagajanja glasnosti obrnite gumb.

Vrednost **0** pomeni, da je funkcija izključena.

Radio

Uporaba	23
Iskanje postaj	24
Seznami samodejnega shranjevanja	27
Sistem posredovanja podatkov prek radijskega sprejemnika (Radio Data System - RDS)	28

Uporaba

Radijski sprejem

Piskanje, šumenje, motnje ali prekinitve sprejema utegnejo povzročiti:

- spreminjajoča se razdalja med vozilom in oddajnikom,
- večkratni sprejem zaradi odboja,
- položaj vozila izven (v senci) dometa oddajnika.

Upravne tipke - R15 BT / CD15 BT

Najbolj pomembna upravna stikala za radio so:

- **RADIO**: Vklop radia, zamenjava valovnega območja
- **◀▶**: Iskanje postaj
- **OK** vrtljivi gumb: Sprememba frekvenca
- Postajne tipke 1...6: Tipke shranjenih postaj
- **SETUP**: Sistemske nastavitve, samodejno shranjevanje postaj

Vklop radia

Za preklop avdio vira na radio pritisnite tipko **RADIO**.

Radio sprejema zadnjo izbrano radijsko postajo.

Izbira valovnega območja

Pritiskajte tipko **RADIO** za izbiranje razpoložljivih valovnih območij (npr. FM1, FM2, AM).

Radio predvaja zadnjo izbrano postajo.

Upravna stikala CD30 BT

Najbolj pomembna upravna stikala za radio so:

- **RADIO/CD**: Vklop radijskega sprejemnika
- Osrednji vrtljivi gumb: Sprememba valovnega območja in frekvenca
- **<▶**: Sprememba načina iskanja (frekvenca, ime postaje, številka shranjene postaje)
- **◀▶**: Iskanje postaj
- **MEM**: Dostop do seznama radijskih postaj

- Postajne tipke 1...6: Tipke shranjenih postaj
- **f**: Nastavitve sistema

Vklop radia

Za preklop avdio vira na radio pritisnite tipko **RADIO/CD**.

Radio sprejema zadnjo izbrano radijsko postajo.

Izbira valovnega območja

Pritisnite tipko **<** ali **>** za označitev valovnega območja v meniju in z vrtenjem vrtljivega gumba izberite željeno valovno območje.

Radio predvaja zadnjo izbrano postajo.

Upravna stikala CD35 BT

Najbolj pomembna upravna stikala za radio so:

- **RADIO**: Vklop radia, zamenjava valovnega območja
- **◀▶**: Menjava frekvence, iskanje postaj
- Osrednji vrtljivi gumb: Dostop do seznama radijskih postaj

- Postajne tipke 1...6: Tipke shranjenih postaj
- **SETUP / TEXT**: Nastavitve sistema

Vklop radia

Za preklop avdio vira na radio pritisnite tipko **RADIO**.

Radio sprejema zadnjo izbrano radijsko postajo.

Izbira valovnega območja

Pritiskajte tipko **RADIO** za izbiranje razpoložljivih valovnih območij (npr. FM1, FM2, MW, LW).

Radio predvaja zadnjo izbrano postajo.

Iskanje postaj

Samodejno iskanje postaj

R15 BT / CD15 BT - Samodejno iskanje postaj

Pritisnite tipko **◀▶** ali **▶▶** za iskanje naslednje sprejemljive postaje na trenutnem valovnem območju.

Če radio ne najde postaj, se nadaljuje samodejno iskanje, dokler ponovno ne pritisnete **◀◀** ali **▶▶**.

CD30 BT - Samodejno iskanje postaj

Označite frekvenco na zaslonu s tipko **<** ali **>**.

Pritisnite tipko **◀◀** ali **▶▶** za iskanje naslednje sprejemljive postaje na trenutnem valovnem območju.

CD35 BT - Samodejno iskanje postaj

Pritisnite tipko **◀◀** ali **▶▶** za približno 2 sekundi za iskanje naslednje sprejemljive postaje na trenutnem valovnem območju.

Če radio ne najde postaj, se nadaljuje samodejno iskanje, dokler ponovno ne pritisnete **◀◀** ali **▶▶**.

Ročno iskanje postaj

Iskanje shranjenih postaj

Ta funkcija omogoča priklic predhodno shranjenih radijskih postaj.

Če želite postajo shraniti, izberite zeleno valovno območje in postajo, nato pa pritisnite postajno tipko 1...6;

oglasi se zvočni signal, ki potrdi, da je postaja shranjena pod ustrezno postajno tipko. Shraniti je mogoče 6 postaj na valovno območje.

Predvajanje shranjene postaje

Za predvajanje postaje izberite zeleno valovno območje in kratko pritisnite postajni gumb 1...6.

R15 BT / CD15 BT - Ročno iskanje postaj

Za iskanje na izbranem valovnem območju izberite valovno območje ter pritisnite in držite tipko ◀◀ ali ▶▶.

Ko se približate zeleni frekvenci, spustite tipko. Za tem funkcija samodejnega iskanja poišče naslednjo postajo in jo samodejno predvaja.

Za postopno menjavanje frekvence obračajte vrtljivi gumb **OK**.

Iskanje shranjenih postaj

Ta funkcija omogoča priklic predhodno shranjenih radijskih postaj.

Če želite postajo shraniti, izberite zeleno valovno območje in postajo, nato pa pritisnite postajno tipko 1...6; oglasi se zvočni signal, ki potrdi, da je postaja shranjena pod ustrezno postajno tipko. Shraniti je mogoče 6 postaj na valovno območje.

Predvajanje shranjene postaje

Za predvajanje postaje izberite zeleno valovno območje in kratko pritisnite postajni gumb 1...6.

Iskanje shranjenih postaj

Ta funkcija omogoča priklic predhodno shranjenih radijskih postaj.

Če želite postajo shraniti, izberite zeleno valovno območje in postajo, nato pa pritisnite tipko **MEM** (dostop do seznama shranjenih postaj) in izberite številko s pritiskom na tipko ⅴ ali ⅵ. Izbiro potrdite s pritiskom na gumb /OK.

Na ta način lahko shranite do 12 FM, 6 LW ali 6 MW postaj.

Druga možnost je, da pritisnete in držite postajno tipko 1...6; oglasi se zvočni signal, ki potrdi, da je postaja shranjena pod ustrezno postajno tipko. Na ta način je mogoče shraniti 6 postaj na valovno območje.

Predvajanje shranjene postaje

Za predvajanje postaje izberite zeleno valovno območje in kratko pritisnite postajni gumb 1...6.

Druga možnost je, da izberete zeleno valovno območje, nato pa s tipko ◀ ali ▶ označite polje s številko shranjene postaje v meniju. Za ročno iskanje seznama shranjenih postaj večkrat pritisnite tipko ⅴ ali ⅵ.

Iskanje imena radijske postaje (samo FM)

Izberite valovno območje FM, nato pa označite ime postaje na zaslonu s tipko ◀ ali ▶.

Za ročno iskanje imena zelene postaje večkrat pritisnite tipko ⅴ ali ⅵ. Če ime postaje ni na voljo, se namesto imena lahko prikaže frekvenca.

Abecedni seznam vsebuje do 60 FM radijskih postaj z najboljšim sprejemom. Ta seznam je mogoče kadar koli posodobiti ⇨ 27.

CD30 BT - Ročno iskanje postaj

Izberite zeleno valovno območje, nato pa s tipko ◀ ali ▶ označite frekvenco na zaslonu.

Za iskanje frekvenc na trenutnem valovnem območju obrnite vrtljivi gumb ali pritisnite in držite tipko ◀◀ ali ▶▶.

Ko najdete zeleno frekvenco, spustite tipko. Postaja se začne samodejno predvajati.

Iskanje shranjenih postaj

Ta funkcija omogoča priklic predhodno shranjenih radijskih postaj.

Če želite postajo shraniti, izberite zeleno valovno območje in postajo, nato pa pritisnite tipko **MEM** (dostop do seznama shranjenih postaj) in izberite številko z vrtenjem in pritiskom vrtljivega gumba.

Na ta način lahko shranite 12 postaj.

Druga možnost je, da pritisnete in držite postajno tipko 1...6; oglasi se zvočni signal, ki potrdi, da je postaja shranjena pod ustrezno postajno tipko. Na ta način je mogoče shraniti 6 postaj na valovno območje.

Predvajanje shranjene postaje

Za predvajanje postaje izberite zeleno valovno območje in kratko pritisnite postajni gumb 1...6.

Druga možnost je, da izberete zeleno valovno območje, nato pa s tipko ◀ ali ▶ označite polje s številko shranjene postaje. Po seznamih shranjenih postaj lahko iščete ročno z vrtenjem vrtljivega gumba.

Iskanje imena radijske postaje (samo FM)

Izberite valovno območje FM, nato pa označite ime postaje na zaslonu s tipko ◀ ali ▶.

Ime zelene postaje lahko poiščete tudi ročno z vrtenjem vrtljivega gumba.

Abecedni seznam vsebuje do 50 FM radijskih postaj z najboljšim sprejemom. Ta seznam je mogoče kadar koli posodobiti ⇨ 27.

CD35 BT - Ročno iskanje postaj

Za iskanje na izbranem valovnem območju izberite valovno območje ter pritisnite in držite tipko ◀◀ ali ▶▶.

Ko se približate zeleni frekvenci, spustite tipko. Za tem funkcija samodejnega iskanja poišče naslednjo postajo in jo samodejno predvaja.

Za postopno menjavanje frekvence kratko pritisnite tipko ◀◀ ali ▶▶.

Iskanje shranjenih postaj

Ta funkcija omogoča priklic predhodno shranjenih radijskih postaj.

Če želite postajo shraniti, izberite zeleno valovno območje in postajo, nato pa pritisnite postajno tipko 1...6; oglasi se zvočni signal, ki potrdi, da je postaja shranjena pod ustrezno postajno tipko. Shraniti je mogoče 6 postaj na valovno območje.

Predvajanje shranjene postaje

Za predvajanje postaje izberite želeno valovno območje in kratko pritisnite postajni gumb 1...6.

Iskanje imena radijske postaje (samo FM)

Z vrtenjem osrednjega vrtljivega gumba izberite valovno območje FM in odprite seznam FM postaj.

Z vrtenjem gumba ročno poiščite želeno ime postaje in pritisnite gumb.

Abecedni seznam vsebuje do 50 FM radijskih postaj z najboljšim sprejemom. Ta seznam je mogoče kadar koli posodobiti ⇨ 27.

Seznami samodejnega shranjevanja

Prek funkcije samodejnega shranjevanja se shranijo postaje z najboljšim sprejemom na valovnem območju.

Samodejno shranjevanje postaj

R15 BT / CD15 BT - Samodejno shranjevanje postaje

FM valovno območje ima seznam za samodejno shranjevanje (AST), na katerem je možno shraniti 6 postaj.

Med predvajanjem radia pritisnite in držite tipko **SETUP**: 6 postaj z najmočnejšim sprejemom se samodejno shrani pod AST.

Opomba

Zaradi jakosti signala se morda ne bo shranilo vseh 6 postaj.

CD30 BT - Samodejno shranjevanje postaj

Ovisno od vozila lahko sistem stalno posodablja in samodejno shrani do 50 radijskih postaj.

CD35 BT - Samodejno shranjevanje postaj

Ovisno od vozila lahko sistem stalno posodablja in samodejno shrani do 50 radijskih postaj.

Predvajanje shranjene postaje

R15 BT / CD15 BT - Predvajanje shranjene postaje

Za predvajanje shranjene postaje izberite želeno valovno območje in na kratko pritisnite postajni gumb 1...6.

Če želite izbrati postajo iz seznama samodejnega shranjevanja (AST), pri vključenem radiu kratko pritisnite tipko **SETUP** za vključitev načina AST. Radio sprejema zadnjo izbrano radijsko postajo. Za izbiro naslednje postaje iz seznama samodejnega shranjevanja kratko pritisnite postajno tipko 1...6.

CD30 BT - Predvajanje shranjene postaje

Za predvajanje shranjene postaje izberite želeno valovno območje in na kratko pritisnite postajni gumb 1...6.

Druga možnost je, da izberete želeno valovno območje, nato pa s tipko < ali > označite polje s številko shranjene postaje. Po seznamih shranjenih postaj lahko iščete ročno z vrtenjem vrtljivega gumba.

CD35 BT - Predvajanje shranjene postaje

Za predvajanje shranjene postaje izberite zeleno valovno območje in na kratko pritisnite postajni gumb 1...6.

Namesto tega lahko z vrtenjem osrednjega vrtljivega gumba izberete valovno območje FM in odprete seznam FM postaj. Z vrtenjem gumba ročno poiščite zeleno ime postaje in pritisnite gumb.

Ročna posodobitev postaj

V seznamu samodejnega shranjevanja ¹⁾ lahko postaje shranite tudi ročno.

Za posodabljanje seznama postaj in za pridobitev najnovejših zaženite posodabljanje sistema ročno. Med ročnim posodabljanjem se zvok utiša.

CD30 BT - Ročna posodobitev postaj

Pritisnite tipko **F** za dostop do menija **Radio functions (funkcije radia)**.

Z vrtenjem vrtljivega gumba izberite **Update FM list (posodabljanje FM seznama postaj)** in ga pritisnite za potrditev posodobitve.

CD35 BT - Ročna posodobitev postaj

Pritisnite tipko **SETUP / TEXT** in obrnite osrednji vrtljivi gumb, da se odpre **Radio functions (funkcije radia)**.

Z vrtenjem vrtljivega gumba izberite **Update FM list (posodabljanje FM seznama postaj)** in ga pritisnite za potrditev posodobitve.

Sistem posredovanja podatkov prek radijskega sprejemnika (Radio Data System - RDS)

RDS je storitev FM postaj, ki vam pomaga poiskati zeleno postajo in omogoča nemoten sprejem.

Prednosti RDS

- Namesto frekvence izbrane radijske postaje je na zaslonu prikazano njeno ime.
- Med samodejnim iskanjem postaj Infotainment sistem sprejema samo RDS postaje.
- Infotainment sistem vedno naravno najbolj sprejemljivo frekvenco izbrane postaje v smislu AF (Alternative Frequency).

R15 BT / CD15 BT - RDS funkcije

Konfiguriranje RDS

Pritisnite tipko **SETUP** in obrnite osrednji vrtljivi gumb **OK**, da se odpre meni **RDS**. Za izbiro pritisnite gumb.

Obrnite vrtljivi gumb za izbiro **RDS SETUP**.

Vključitev in izključitev RDS funkcije

Vključite/izključite **RDS-AF** s pritiskom na vrtljivi gumb **OK**. Če je RDS vključen, je na zaslonu prikazano **AF**.

¹⁾ Ne pri R15 BT / CD15 BT

Tekstovna informacija (Radio text)

Določene FM postaje oddajajo tekstovne informacije glede na oddajni program (npr. naslov skladbe).

Pritisnite tipko **SETUP** in obrnite vrtljivi gumb **OK**, da se odpre meni **Radio tekst**.

Z vrtenjem vrtljivega gumba izberite **Radio** in za ogled te informacije pritisnite gumb.

CD30 BT - RDS funkcije**Konfiguriranje RDS**

Pri vključenem radiu s pritiskom na tipko **RADIO/CD** odprite meni **Radio functions (funkcije radia)**.

Vključitev in izključitev RDS funkcije

Vključite/izključite **RDS-AF** in pritisnite vrtljivi gumb za potrditev. Pri vključenih funkciji se na zaslono prikaže **RDS-AF**.

I Traffic service (prometne informacije)

Radijske postaje s cestnoprometnimi obvestili so FM RDS postaje, ki posredujejo obvestila o cestnem prometu.

Vključitev in izključitev I storitve cestnoprometnih obvestil

Vključitev in izključitev funkcije cestnoprometnih obvestil:

Pri vključenem radiu s pritiskom na tipko **RADIO/CD** odprite meni **Radio functions (funkcije radia)**.

Vključite/izključite **I Traffic (prometna obvestila)** in pritisnite vrtljivi gumb za potrditev.

- Pri vključenih funkciji cestnoprometnih obvestil se na glavnem meniju radia pojavi **I Traffic (prometna obvestila)**.
- Sprejete so samo postaje, ki oddajajo cestnoprometna obvestila.

- Pri vključenih funkciji cestnoprometnih obvestil se v času oddajanja obvestil prekine predvajanje CD/MP3.
- Prometna obvestila se ne predvajajo samodejno, če poslušate program valovnega območja LW ali MW. Za samodejno predvajanje prometnih obvestil preklopite avdio vir ali valovno območje na FM.

Blokiranje cestnoprometnih obvestil

Za blokiranje predvajanja cestnoprometnih obvestil npr. med predvajanjem CD/MP3: Pritisnite vrtljivi gumb.

Posredovano cestnoprometno obvestilo se prekine, vendar ostane TP funkcija vključena.

Iskanje tipa programa (PTY)

Pritisnite tipko **RADIO/CD** za dostop do menija **Radio functions (funkcije radia)**.

Za dostop do valovnih območij pritisnite ◀ ali ▶.

Za izbiranje obrnite vrtljivi gumb **PTY**.

Pritisnite vrtljivi gumb ali gumb < ali > za prikaz seznama tipov programa.

Izberite program med naslednjimi možnostmi:

- **News (novice)**
- **Pop music (Pop glasba)**
- **Sport (šport)**
- **Serious classics (resna klasika)**
- **Varied speech (spremenljiv govor)**

S seznama izberite ustrezno postajo.

Sistem samodejno predlaga program, ki ustreza začetni izbiri.

Tekstovna informacija (Radio text)

Določene FM postaje oddajajo tekstovne informacije glede na oddajni program (npr. naslov skladbe).

Za ogled te informacije pritisnite gumb .

Za menjavo avdio vira ali za vrnitev na izhodiščni ekran pritisnite .

CD35 BT - RDS funkcije

Konfiguriranje RDS

Pritisnite tipko **SETUP / TEXT** in obrnite osrednji vrtljivi gumb, da se odpre meni **Radio functions (funkcije radia)**. Za izbiro pritisnite gumb.

Za izbiranje obrnite vrtljivi gumb **RDS-AF**.

Vključitev in izključitev RDS funkcije

Vključite/izključite **RDS-AF** s pritiskom na osrednji vrtljivi gumb.

I Traffic service (prometne informacije)

Radijske postaje s cestnoprometnimi obvestili so FM RDS postaje, ki posredujejo obvestila o cestnem prometu.

Vključitev in izključitev I storitve cestnoprometnih obvestil

Vključitev in izključitev funkcije cestnoprometnih obvestil:

Pritisnite tipko **SETUP / TEXT** in obrnite osrednji vrtljivi gumb, da se odpre meni **Radio functions (funkcije radia)**. Za izbiro pritisnite gumb.

Z vrtenjem vrtljivega gumba izberite i **Traffic (prometna obvestila)** in s pritiskom na gumb vključite/izključite storitev.

- Pri vključeni funkciji cestnoprometnih obvestil se v času oddajanja obvestil prekine predvajanje CD/MP3.
- Prometna obvestila se ne predvajajo samodejno, če poslušate program valovnega območja LW ali MW. Za samodejno predvajanje prometnih obvestil preklopite avdio vir ali valovno območje na FM.

Blokiranje cestnoprometnih obvestil

Za blokiranje predvajanja cestnoprometnih obvestil npr. med predvajanjem CD/MP3: Pritisnite osrednji vrtljivi gumb (ali tipko .

Posredovano cestnoprometno obvestilo se prekine, vendar ostane TP funkcija vključena.

Tekstovna informacija (Radio text)

Določene FM postaje oddajajo tekstovne informacije glede na oddajni program (npr. naslov skladbe).

Za ogled te informacije pritisnite in držite tipko **SETUP / TEXT**.

Pritisnite tipko → ali počakajte 30 sekund za vrnitev na prvotni prikaz na zaslonu.

CD predvajalnik

Splošne informacije	32
Uporaba	33

Splošne informacije

CD predvajalnik Infotainment sistema lahko predvaja zgoščenske z avdio zapisi CD, MP3 in WMA.

Samo CD15 BT, CD 30 BT: predvajati je mogoče tudi formata AAC in WAV.

Pomembna informacija o avdio in MP3/WMA zgoščenkah

Svarilo

V predvajalnik nikoli in pod nobenim pogojem ne vstavljajte DVD, enoskladnega CD (premer 8 cm) ali zgoščenk z nenavadno obliko.

Na zgoščenske nikdar ne lepите ničesar. Te plošče se utegnejo v predvajalniku zmečkati in s tem uničiti predvajalnik. To utegne pripeljati do visokih stroškov zamenjave.

- Avdio zgoščenk z zaščito pred kopiranjem, ki niso v skladu s standardi avdio zgoščenk, aparat morda ne bo predvajal pravilno ali pa sploh ne bo predvajal.
- Doma posnete zgoščenske CD-R in CD-RW ter datoteke WMA z zaščito avtorskih pravic DRM (Digital Rights Management) iz spletnih glasbenih trgovin morda ne bodo predvajane pravilno ali pa jih sistem sploh ne bo predvajal.
- Na zgoščenkah mešanega tipa (kombinacija avdijske in podatkovne izvedbe npr. MP3) predvaja sistem avdio skladbe in komprimirane skladbe ločeno.
- Samo-posnete CD-R in CD-RW zgoščenske so v primerjavi z običajnimi zgoščenkami bolj občutljive. Pravilno rokovanje, še posebej v primeru samo-posnetih CD-R in CD-RW, je kritičnega pomena; glejte spodaj.
- Med menjavanjem zgoščenk ne puščajte prstnih odtisov na površini zgoščenske.

- Da ne pride do poškodb ali mazanja zgoščenk, le-te nemudoma vstavite v tok po odstranitvi iz CD predvajalnika.
- Umazanija in vlaga na zgoščenkni utegne zamazati tudi leče CD predvajalnika in ga s tem pokvariti.
- Zgoščenka ne izpostavlajte visokim temperaturam in sončnim žarkom.
- Za zgoščenko MP3/WMA veljajo naslednje omejitve:
Sistem lahko bere samo datoteke MP3 in WMA.
Maksimalna globina strukture map: 11 stopenj
Maksimalno število MP3 in/ali WMA datotek, ki jih je možno shraniti: 1000 datotek.
Uporabne razsežnosti datotek: .m3u, .pls
Postavke seznama morajo biti v formi vhodov.
- Upravljanje z datotekami MP3 in WMA je enako. Kadar je naložena zgoščenko z WMA, so izpisani MP3 meniji.

Uporaba

CD15 BT - uporaba CD predvajalnika

Začetek predvajanja zgoščenko

Vključite Infotainment sistem (s pritiskom na gumb ) in potisnite zgoščenko z navzgor obrnjeno potiskano stranjo v režo, toliko, da jo predvajalnik povleče noter: Predvajanje zgoščenko se začne samodejno.

Če je zgoščenko že vstavljena, s pritiskanjem tipke **MEDIA** izberite zelen avdio vir: predvajanje zgoščenko se začne.



Opomba

Ovisno od podatkov, ki so shranjeni na avdio CD ali MP3 zgoščenkni, se na zaslonu prikažejo različne informacije zgoščenko in trenutne skladbe.



Izbiranje albuma ali skladbe

Za izbiranje skladbe ali albuma s seznama obrnite vrtljivi gumb **OK**.

Preskok na naslednjo ali predhodno skladbo

Na kratko pritisnite gumb  ali  enkrat ali večkrat.

Hitro previjanje naprej/nazaj

Za hitro predvajanje trenutne skladbe naprej ali nazaj, pritisnite in držite tipko  ali .

Naključno predvajanje

Če želite izbrati naključno predvajanje, med predvajanjem zgoščenko pritisnite in držite številsko tipko 4 (med postajnimi tipkami 1...6).

Pri vključeni funkciji naključnega predvajanja se na zaslonu pojavi **MIX**.

Opomba

Na MP3 zgoščenkni se funkcija naključnega predvajanja izvaja samo za trenutno predvajan album.

Za izključitev funkcije vnovič pritisnite in držite številsko tipko 4.





S prikazovalnika izgine **MIX**.

Naključno predvajanje lahko izklopite tudi z izmetom zgoščenko.

Opomba

Z izklopom avdio sistema ali spremembo avdio vira se funkcija naključnega predvajanja ne izključi.

Pause (prekinitev)

Za prekinitev predvajanja CD/MP3 kratko pritisnite vrtljivi gumb ,  ali istočasno tipki  in . Pritisnite znova za vrnitev na predvajanje.

Funkcija premor se izključi samodejno, kadar nastavljate glasnost, zamenjate avdio vir ali pa so predvajana samodejna informativna obvestila.

Izpis dodatnih tekstovnih informacij (CD-Text ali ID3 tag)

Po izbiri skladbe ali albuma kratko pritisnite številsko tipko **5** (med postajnimi tipkami 1...6) za dostop do tekstovnih informacij na zgoščenki (npr. ime izvajalca, ime albuma ali ime skladbe).

Za prikaz vseh tekstovnih informacij naenkrat, pritisnite in držite številsko tipko **5**.

Za izhod iz zaslonske slike ponovno pritisnite tipko .

Odstranitev zgoščenke

Pritisnite gumb : Aparat izstavi zgoščenko iz odprtine.

Če zgoščenke ne odstranite, jo aparat čez nekaj sekund samodejno spet povleče nazaj v odprtino.

CD30 BT - uporaba CD predvajalnika**Začetek predvajanja zgoščenke**

Vključite Infotainment sistem (s pritiskom na gumb ) in potisnite zgoščenko z navzgor obrnjeno potiskano stranjo v režo, toliko, da jo predvajalnik povleče noter: Predvajanje zgoščenke se začne samodejno.

Če je zgoščenska že v predvajalniku, pritisnite tipko **RADIO/CD**: predvajanje zgoščenke se začne.



Opomba

Odvisno od podatkov, ki so shranjeni na avdio CD ali MP3 zgoščenki, se na zaslonu prikažejo različne informacije zgoščenke in trenutne skladbe.



Izbiranje albuma ali skladbe

Za izbiranje skladbe ali albuma s seznama obrnite vrtljivi gumb.

Preskok na naslednjo ali predhodno skladbo

Na kratko pritisnite gumb  ali  enkrat ali večkrat.

Hitro previjanje naprej/nazaj

Za hitro predvajanje trenutne skladbe naprej ali nazaj, pritisnite in držite tipko  ali .

Naključno predvajanje



Odprite meni **Other audio settings (ostale avdio nastavitve)**.

Izberite **Random (naključno)** in pritisnite vrtljivi gumb za aktiviranje.

Opomba

V primeru CD MP3/WMA je funkcija naključnega predvajanja na voljo v trenutnem albumu, nato preide v naslednji album.

Pause (prekinitev)

Za prekinitev predvajanja CD/MP3 zgoščenke pritisnite tipko  ali sočasno tipki  in .

Ta funkcija se izključi samodejno, kadar nastavljate glasnost, zamenjate avdio vir ali pa so predvajana samodejna informativna obvestila.

Izbiranje skladb prek menija avdio CD ali MP3

Med predvajanjem CD zgoščenke

Za izbiranje skladbe na avdio zgoščenci: za izbiro zelene skladbe obrnite vrtljivi gumb.

Med predvajanjem MP3 zgoščenke

Za dostop do podmape ali skladbe pritisnite tipko ▷.

Za vrnitev za mapo višje pritisnite ◀



Za vrnitev v izhodiščno mapo pridržite tipko ◀ pritisnjeno.



Za izpis naslova trenutno predvajane skladbe pridržite pritisnjeno tipko ▷.

Po izbiri albuma:

- Pritisnite vrtljivi gumb za prikaz seznama skladb.
- Za izbiro zelene skladbe obrnite vrtljivi gumb.

Izpis dodatnih tekstovnih informacij (CD-Text ali ID3 tag)

Po izbiri skladbe ali albuma pritisnite tipko  za dostop do tekstovnih informacij na zgoščenci (npr. ime izvajalca, ime albuma ali ime skladbe). Za izhod iz ustreznih zaslonske slike ponovno pritisnite .

Pritisnite gumb  za izpis celotnega naslova albuma ali skladbe. Za izhod iz zaslonske slike ponovno pritisnite .

Odstranitev zgoščenke

Pritisnite gumb : Aparat izstavi zgoščenko iz odprtine.

Če zgoščenko ne odstranite, jo aparat čez nekaj sekund samodejno spet povleče nazaj v odprtino.

CD35 BT - uporaba CD predvajalnika

Začetek predvajanja zgoščenke

Vključite Infotainment sistem (s pritiskom na gumb ) in potisnite zgoščenko z navzgor obrnjeno potiskano stranjo v režo, toliko, da jo

predvajalnik povleče noter: Predvajanje zgoščenke se začne samodejno.

Če je zgoščenko že vstavljena, s pritiskanjem tipke **MEDIA** izberite zelen avdio vir: predvajanje zgoščenke se začne.



Opomba

Odvisno od podatkov, ki so shranjeni na avdio CD ali MP3 zgoščenci, se na zaslonu prikažejo različne informacije zgoščenke in trenutne skladbe.



Izbiranje albuma ali skladbe

Za izbiranje skladbe ali albuma s seznama obrnite osrednji vrtljivi gumb.

Preskok na naslednjo ali predhodno skladbo

Na kratko pritisnite gumb  ali  enkrat ali večkrat.

Hitro previjanje naprej/nazaj

Za hitro predvajanje trenutne skladbe naprej ali nazaj, pritisnite in držite tipko  ali .

Naključno predvajanje

Pritisnite tipko **SETUP / TEXT** za dostop do menija nastavitvev.



Z vrtenjem osrednjega vrtljivega gumba izberite **Audio settings (avdio nastavitve)** in ga pritisnite za potrditev.

Izberite **Random (naključno)** in pritisnite gumb za aktiviranje.

Opomba

V primeru CD MP3/WMA je funkcija naključnega predvajanja na voljo v trenutnem albumu, nato preide v naslednji album.

Pause (prekinitev)

Za prekinitev predvajanja CD/MP3 kratko pritisnite vrtljivi gumb za glasnost,  ali istočasno tipki  in . Pritisnite znova za vrnitev na predvajanje.

Funkcija premor se izključi samodejno, kadar nastavljate glasnost, zamenjate avdio vir ali pa so predvajana samodejna informativna obvestila.

Izpis dodatnih tekstovnih informacij (CD-Text ali ID3 tag)

Po izbiri skladbe ali albuma pritisnite in držite osrednji vrtljivi gumb za dostop do tekstovnih informacij na zgoščenci (npr. ime izvajalca, ime albuma ali ime skladbe).

Za izhod iz zaslonske slike ponovno pritisnite tipko .

Odstranitev zgoščenske

Pritisnite gumb : Aparat izstavi zgoščenko iz odprtine.

Če zgoščenske ne odstranite, jo aparat čez nekaj sekund samodejno spet povleče nazaj v odprtino.

AUX vhod

Splošne informacije 37

Uporaba 37

Splošne informacije

CD30 BT

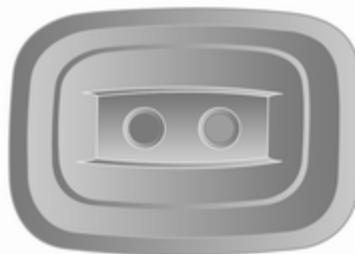

Na voljo je vtičnica AUX za priključitev zunanjih avdio virov.

Opomba

Vtičnice morajo biti vedno čiste in suhe.

V AUX vtičnico lahko priklopite prenosni CD predvajalnik z RCA povezavo ali z vtičem premera 3,5 mm.

R15 BT / CD15 BT, CD35 BT

V Infotainment aparatu je AUX vtičnica za priklop zunanjih avdio naprav.

Opomba

Vtičnice morajo biti vedno čiste in suhe.

Na AUX vhod lahko npr. priključite prenosni CD predvajalnik z vtičem premera 3,5 mm.

Uporaba

Avdio vir, ki je priključen na AUX vhod, lahko upravljate samo z upravnimi elementi priključene avdio naprave in ne npr. prek Infotainment sistema. Skladbe neposredno na avdio viru izbirajte le, kadar vozilo miruje.

Svarilo

Pred povezavo ali odstranitvijo zunanje naprave, npr. prenosnega CD predvajalnika, izključite predvajalnik in Infotainment

sistem, drugače lahko pride do težav s kakovostjo zvoka in možnih poškodb opreme.

Po povezavi (priklopu) prek kablskega priključka sistem samodejno zazna avdio vir. Odvisno od snemalne glasnosti lahko preteče nekaj sekund, preden se začne predvajanje avdio vira.

Zaslon ne prikaže imena izvajalca ali skladbe.

R15 BT / CD15 BT - Uporaba AUX vhoda

Pritisnite tipko **MEDIA** za izbiro vhoda AUX, nato vključite zunanjo napravo. Na zaslonu se prikaže AUX.

Nastavitve AUX vhoda

Pritisnite tipko **SETUP** za dostop do menija nastavitvev.

Izberite AUX IN in obračajte vrtljivi gumb **OK**, dokler ni prikazana izbrana nastavitev iz:

- HI (300 mV)
- MID (600 mV)
- LO (1200 mV)

CD30 BT - Uporaba AUX vhoda

Pritisnite tipko **RADIO/CD** za izbiro vhoda AUX, nato vključite zunanjo napravo.

CD35 BT - Uporaba AUX vhoda

Pritisnite tipko **MEDIA** za izbiro vhoda AUX, nato vključite zunanjo napravo. Na zaslonu se prikaže Jack.

USB vhod

Splošne informacije	39
Predvajanje shranjenih avdio datotek	40

Splošne informacije

R15 BT / CD15 BT, CD35 BT

V Infotainment aparatu je USB vtičnica za priklop zunanjih avdio naprav.

CD30 BT

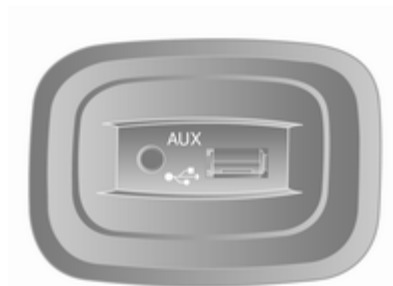

Na voljo je vtičnica USB za priključitev zunanjih avdio virov.

Opomba

Vtičnice morajo biti vedno čiste in suhe.

Na USB vhod lahko priklopite MP3 predvajalnik, USB gonilnik ali iPod. S temi napravami rokujete prek stikal in menijev Infotainment sistema.

Pomembna informacija

MP3 predvajalnik in USB gonilniki

- MP3 predvajalniki in USB hranilniki morajo ustrezati hranilnim specifikacijam USB Mass Storage Class (USB MSC).
- Podprti so samo MP3 predvajalniki in USB gonilniki z mero sektorja 512 bajtov in z velikostjo sklopa enako ali manj od 32 kilobajtov v sistemu datotek FAT32.
- Gonilniki trdega diska (HDD) niso podprti.
- Naslednje omejitve se nanašajo na podatke shranjene na MP3 predvajalnik ali USB napravo:
 - Sistem lahko prepozna le datoteke MP3, WMA, ACC¹⁾ in OGG²⁾.
 - Datotek WAV in vseh drugih

1) Ne pri CD30 BT.

2) Samo CD30 BT.

stisnjenih datotek ni mogoče predvajati

Maksimalna globina strukture map: 11 stopenj

Maksimalno število datotek, ki jih je mogoče shraniti: 1000 datotek

Datoteke WMA z zaščito avtorskih pravic DRM (Digital Rights Management) iz spletnih glasbenih trgovin morda ne bodo predvajane pravilno ali pa jih sistem sploh ne bo predvajal.

Uporabne razsežnosti datotek: .m3u, .pls

Postavke seznama morajo biti v formi vhodov

Predvajanje shranjenih avdio datotek

Ovisno od zunanje naprave izberite mapo (MP3 predvajalnik, USB gonilnik) ali predvajalni seznam (prenosni digitalni predvajalniki).

Priključeno zunanjo napravo je mogoče upravljati samo z upravnimi elementi in meniji Infotainment sistema.

Rokovanje s podatkovnimi viri, priklopljenimi prek USB vhoda, se v bistvenem ujema z rokovanjem avdio MP3/WMA CD ↗ 33.

R15 BT / CD15 BT - Predvajanje glasbe prek USB-ja

MP3 predvajalnik / iPod / USB gonilniki

Če je priključena USB naprava, jo sistem samodejno prepozna kot zunanjo napravo in prikaže trenutno skladbo.

Ko priključite novo zunanjo napravo, se samodejno predvaja prva skladba v prvi mapi. Po ponovni priključitvi naprave se spet predvaja nazadnje predvajana skladba.

Izbiranje skladbe

Za neposredno izbiranje skladb (in map) najprej odprite menijsko strukturo zunanje naprave s pritiskom na vrtljivi gumb OK med

predvajanjem. Skladbe in mape izbirajte z vrtenjem in pritiskom gumba.

CD30 BT - Predvajanje glasbe prek USB-ja

MP3 predvajalnik / iPod / USB gonilniki

Če je priključena USB naprava, jo sistem samodejno prepozna kot zunanjo napravo in prikaže se meni **AUX-USB**.

Izbiranje skladbe

Skladbe lahko izbirate neposredno z vrtenjem in pritiskanjem osrednjega vrtljivega gumba.

V osnovi so albumi razvrščeni po abecednem redu.

Če je priključena USB naprava, so vse mape v isti ravnini v drevesni strukturi.

Ovisno od priklopljene zunanje naprave lahko opredelite svojo izbiro po mapah in datotekah ali po naslednjih kriterijih iskanja:

- Artists (izvajalci)
- Albums (albumi)
- Genres (zvrsti)
- Playlists (sezname predvajanja)
- Songs (skladbe)

CD35 BT - Predvajanje glasbe prek USB-ja

MP3 predvajalnik / iPod / USB gonilniki

Če je priključena USB naprava, jo sistem samodejno prepozna kot zunanjo napravo in predvaja prvo skladbo v prvi mapi. Po ponovni priključitvi naprave se spet predvaja nazadnje predvajana skladba.

Izbiranje skladbe

Za neposredno izbiranje skladb (in map) najprej odprite menijsko strukturo zunanje naprave s pritiskom na osrednji vrtljivi gumb med predvajanjem (za dostop do menija pri iPod napravi obrnite gumb). Skladbe in mape izbirajte z vrtenjem in pritiskom gumba.

Odstranitev iz USB vtičnice

Ko zunanjo napravo odstranite iz USB vtičnice, se predvajanje takoj prekine.

Bluetooth glasba

Splošne informacije	42
Delovanje	42

Splošne informacije

Z Infotainment sistemom je mogoče brezžično povezati zunanje Bluetooth avdio vire (npr. glasbeni mobilni telefoni, MP3 predvajalniki s funkcijo Bluetooth itd.), ki podpirajo protokol Bluetooth glasbe A2DP.

Pomembna informacija

- Infotainment sistem se lahko poveže samo z Bluetooth napravami, ki podpirajo protokol A2DP (Advanced Audio Distribution Profile). Pri prejšnjih različicah utegnejo nastopiti težave s povezovanjem.
- Bluetooth naprava mora podpirati protokol AVRCP (Audio Video Remote Control Profile), različica 1.0 ali višja. Če naprava ne podpira protokola AVRCP, je prek Infotainment sistema mogoče upravljati samo glasnost.
- Pred povezavo Bluetooth naprave z Infotainment sistemom preberite navodila za uporabo vaše naprave in se seznanite z navodili za uporabo funkcij Bluetooth.

Delovanje

Predpogoji

Za upravljanje Bluetooth avdio naprave prek Infotainment sistema morajo biti izpolnjeni naslednji predpogoji:

- Bluetooth funkcija Infotainment sistema mora biti vključena ⇨ 73.
- Na zunanjem avdio viru, ki omogoča Bluetooth povezavo, mora biti vključena Bluetooth funkcija (glejte navodila za uporabo avdio naprave).
- Odvisno od avdio vira s funkcijo Bluetooth, bo morda potrebno napravo nastaviti na stanje "vidno" (glejte navodila za uporabo naprave).
- Avdio vir mora biti združen in povezan z Infotainment sistemom.

R15 BT / CD15 BT - Predvajanje glasbe prek Bluetooth povezave

Bluetooth povezava

Med avdio napravo in Infotainment sistemom mora biti vzpostavljena Bluetooth povezava, tj. naprava mora biti pred uporabo združena s sistemom.

- V seznamu naprav lahko združite in shranite največ 5 avdio naprav, vendar je istočasno lahko priklopljena samo ena.
- Če je naprava avdio predvajalnik in hkrati telefon, bodo združene vse funkcije. Združitev mobilnega telefona ⇨ 73.
- Funkcije telefona ostanejo med delovanjem avdio predvajalnika aktivne in se med uporabo telefona prekinejo.

Združevanje zunanje avdio naprave z Infotainment sistemom

Za združitev avdio naprave pritisnite tipko **TEL** in izberite **Združi napravo** z vrtenjem in pritiskom vrtljivega gumba **OK**. Na zaslonu je prikaz **Pripravljen za združitev**.

Nato na avdio napravi poiščite poiščite Bluetooth naprave v bližini.

V seznamu avdio naprave izberite **My Radio** (npr. ime sistema) in prek tipkovnice avdio naprave (če obstaja) vnesite kodo za združitev, ki je prikazana na zaslonu Infotainment sistema.

Opomba

Če avdio naprava nima zaslona, vnesite privzeto kodo za združevanje najprej na napravi in nato na Infotainment sistemu. Glejte navodila za vnos privzete kode za združevanje vaše naprave; običajno **0000**. Odvisno od naprave je treba vnos kod za združevanje opraviti v obratnem vrstnem redu, npr. najprej na Infotainment sistemu.

Če združevanje spodleti, se spet odpre prejšnji meni in prikaže se ustrezno sporočilo. Po potrebi postopek ponovite.

Po uspešni združitvi se na zaslonu Infotainment sistema prikažeta sporočila o potrditvi in ime združene avdio naprave.

Opomba

Medtem, ko je aktivna Bluetooth povezava, upravljanje avdio naprave prek Infotainment sistema hitreje prazni baterijo avdio naprave.

Priključitev na avdio napravo

Ko je postopek združevanja končan, se avdio naprave samodejno povežejo z Infotainment sistemom.

Za povezavo že združene ali zamenjavo obstoječe avdio naprave z drugo napravo, pritisnite tipko **TEL** na Infotainment sistemu in izberite meni **Izberi napravo**. Seznam naprav prikaže avdio naprave, ki so že združene.

Izberite želeno napravo iz seznama in potrdite izbiro s pritiskom na vrtljivi gumb **OK**. Po uspešni povezavi se prikaže sporočilo na zaslonu.

Odstranitev avdio naprave

Za odstranitev avdio naprave iz Infotainment sistema pritisnite tipko **TEL** (ali tipko **SETUP**) in izberite **Bluetooth connection (Bluetooth povezava)**. Izberite želeno napravo iz seznama naprav, nato pa izberite **Disconnect the device (izklop naprave)** z vrtenjem in pritiskom vrtljivega gumba **OK**. Po uspešni prekinitvi povezave se na zaslonu prikaže sporočilo.

Z izklopom avdio naprave ali izključitvijo Bluetooth funkcije na avdio napravi se ta naprava izključi iz Infotainment sistema.

Odstranitev zunanje avdio naprave iz Infotainment sistema

Če je seznam združenih avdio naprav poln, je novo napravo možno združiti le, če odstranite eno od obstoječih naprav.

Za odstranitev, tj. izbris avdio naprave iz pomnilnika sistema, pritisnite tipko **TEL** in izberite tipko **Izbriši napravo**. Izberite želeno avdio napravo iz seznama in po ustreznem sporočilu pritisnite vrtljivi gumb **OK** za potrditev brisanja.

Upravljanje prek Infotainment sistema

Če je naprava združena in povezana brezžično, se predvajanje začne samodejno.

Avdio napravo lahko potem upravljate s funkcijskimi tipkami, vrtljivimi gumbi in meniji Infotainment sistema.

Obseg dostopnih funkcij, ki jih lahko upravljate prek Infotainment sistema, je odvisen od vrste avdio predvajalnika.

Upravljanje brezžično povezane avdio naprave poteka enako kot upravljanje CD predvajalnika ↻ 33.

CD30 BT - Predvajanje glasbe prek Bluetooth povezave

Bluetooth povezava

Med avdio napravo in Infotainment sistemom mora biti vzpostavljena Bluetooth povezava, tj. naprava mora biti pred uporabo združena s sistemom.

- V seznamu naprav lahko združite in shranite največ 5 avdio naprav, vendar je istočasno lahko priključena samo ena.
- Če je naprava avdio predvajalnik in hkrati telefon, bodo združene vse funkcije. Združitev mobilnega telefona ↻ 73.
- Funkcije telefona ostanejo med delovanjem avdio predvajalnika aktivne in se med uporabo telefona prekinajo.

Združevanje zunanje avdio naprave z Infotainment sistemom

Za združitev avdio naprave pritisnite tipko **TEL** in izberite **Bluetooth connection (Bluetooth povezava)**. Za prikaz naslednjega menija izberite z

vrtenjem vrtljivega gumba prazno režo in pritisnite vrtljivi gumb ali tipko < ali >.

Z obračanjem in pritiskom vrtljivega gumba izberite **Združi avdio napravo**, nato na avdio napravi poiščite Bluetooth opremo v bližini naprave.

V seznamu avdio naprave izberite **My Radiosat** (npr. ime sistema) in prek tipkovnice avdio naprave (če obstaja) vnesite kodo za združitev, ki je prikazana na zaslonu Infotainment sistema.

Opomba

Če avdio naprava nima zaslona, vnesite privzeto kodo za združevanje najprej na napravi in nato na Infotainment sistemu. Glejte navodila za vnos privzete kode za združevanje vaše naprave; običajno **0000**. Odvisno od naprave je treba vnos kod za združevanje opraviti v obratnem vrstnem redu, npr. najprej na Infotainment sistemu.

Če združitev ne uspe, se pojavi sporočilo **Connection has failed. (Združitev ni uspela.)** in zasliši se zvočni signal. Po potrebi postopek ponovite.

Po uspešni združitvi se na zaslonu Infotainment sistema prikažeta sporočila o potrditvi in ime združene avdio naprave.

Opomba

Medtem, ko je aktivna Bluetooth povezava, upravljanje avdio naprave prek Infotainment sistema hitreje prazni baterijo avdio naprave.

Priključitev na avdio napravo

Za povezavo že združene ali zamenjavo obstoječe avdio naprave z drugo napravo, pritisnite tipko **↵** na Infotainment sistemu in izberite **Bluetooth connection (Bluetooth povezava)**.

Seznam naprav prikaže avdio naprave, ki so že združene. S seznama izberite želeno napravo. Izberite **Connect the device (prikljop naprave)** in potrdite s pritiskom na vrtljivi gumb. Po uspešni povezavi se prikaže sporočilo na zaslonu.

Odstranitev avdio naprave

Za odstranitev avdio naprave iz Infotainment sistema izberite želeno napravo v meniju **Bluetooth connection (Bluetooth povezava)**, nato izberite **Disconnect the device (izkljop naprave)** z obračanjem in pritiskom vrtljivega gumba. Po uspešni prekinitvi povezave se na zaslonu prikaže sporočilo.

Z izkljopom avdio naprave ali izključitvijo Bluetooth funkcije na avdio napravi se ta naprava izključi iz Infotainment sistema.

Odstranitev zunanje avdio naprave iz Infotainment sistema

Če je seznam združenih avdio naprav poln, je novo napravo možno združiti le, če odstranite eno od obstoječih naprav.

Za odstranitev, tj. izbris avdio naprave iz pomnilnika sistema, pritisnite tipko **↵** in izberite **Bluetooth connection (Bluetooth povezava)**. Izberite želeno avdio napravo s seznama, pritisnite vrtljivi gumb ali gumb < ali > in izberite **Delete this device (brisanje te naprave)**.

Upravljanje prek Infotainment sistema

Če je naprava združena in povezana brezžično, se predvajanje začne samodejno.

Avdio napravo lahko potem upravljate s funkcijskimi tipkami, vrtljivimi gumbi in meniji Infotainment sistema.

Obseg dostopnih funkcij, ki jih lahko upravljate prek Infotainment sistema, je odvisen od vrste avdio predvajalnika.

Upravljanje brezžično povezane avdio naprave poteka enako kot upravljanje CD predvajalnika ↪ 33.

CD35 BT - Predvajanje glasbe prek Bluetooth povezave

Bluetooth povezava

Med avdio napravo in Infotainment sistemom mora biti vzpostavljena Bluetooth povezava, tj. naprava mora biti pred uporabo združena s sistemom.

- V seznamu naprav lahko združite in shranite največ 5 avdio naprav, vendar je istočasno lahko priklopljena samo ena.
- Če je naprava avdio predvajalnik in hkrati telefon, bo združena ena ali obe funkciji hkrati. Združitev mobilnega telefona ↪ 73.
- Funkcije telefona ostanejo med delovanjem avdio predvajalnika aktivne in se med uporabo telefona prekinejo.

Združevanje zunanje avdio naprave z Infotainment sistemom

Za združitev avdio naprave pritisnite tipko **SETUP / TEXT** in izberite **Bluetooth connection (Bluetooth povezava)**. Za prikaz naslednjega menija izberite z vrtenjem osrednjega vrtljivega gumba prazno režo in pritisnite gumb.

Z obračanjem in pritiskom vrtljivega gumba izberite **Združi napravo**, nato na avdio napravi poiščite Bluetooth opremo v bližini naprave.

V seznamu avdio naprave izberite **My_Radio** (npr. ime sistema) in prek tipkovnice avdio naprave (če obstaja) vnesite kodo za združitev, ki je prikazana na zaslonu Infotainment sistema.

Opomba

Če avdio naprava nima zaslona, vnesite privzeto kodo za združevanje najprej na napravi in nato na Infotainment sistemu. Glejte navodila za vnos privzete kode za združevanje vaše naprave; običajno **0000**. Odvisno od naprave je treba vnos kod za združevanje opraviti v obratnem vrstnem redu, npr. najprej na Infotainment sistemu.

Če združevanje ni uspešno, se prikaže sporočilo **Združevanje je spodletelo**. Po potrebi postopek ponovite.

Po uspešni združitvi se na zaslonu Infotainment sistema prikažeta sporočilo o potrditvi in ime združene avdio naprave.

Opomba

Medtem, ko je aktivna Bluetooth povezava, upravljanje avdio naprave prek Infotainment sistema hitreje prazni baterijo avdio naprave.

Priključitev na avdio napravo

Ko je postopek združevanja končan, se avdio naprave samodejno povežejo z Infotainment sistemom.

Za povezavo že združene ali zamenjavo obstoječe avdio naprave z drugo napravo, pritisnite tipko **SETUP / TEXT** na Infotainment sistemu in izberite **Bluetooth connection (Bluetooth povezava)** (ali pritisnite tipko **TEL**, ko ni povezana nobena naprava). Seznam naprav prikaže avdio naprave, ki so že združene.

Izberite zeleno napravo iz seznama in potrdite izbiro s pritiskom na osrednji vrtljivi gumb. Po uspešni povezavi se prikaže sporočilo na zaslonu.

Odstranitev avdio naprave

Za odstranitev avdio naprave iz Infotainment sistema izberite zeleno napravo v meniju **Bluetooth**

connection (Bluetooth povezava), nato izberite **Disconnect the device (izklop naprave)** z obračanjem in pritiskom osrednjega vrtljivega gumba. Po uspešni prekinitvi povezave se na zaslonu prikaže sporočilo.

Z izklopom avdio naprave ali izključitvijo Bluetooth funkcije na avdio napravi se ta naprava izključi iz Infotainment sistema.

Odstranitev zunanje avdio naprave iz Infotainment sistema

Če je seznam združenih avdio naprav poln, je novo napravo možno združiti le, če odstranite eno od obstoječih naprav.

Za odstranitev, tj. izbris avdio naprave iz pomnilnika sistema, pritisnite tipko **SETUP / TEXT** in izberite **Bluetooth connection (Bluetooth povezava)**. Izberite zeleno avdio napravo v seznamu naprav, pritisnite vrtljivi osrednji gumb in izberite **Izbriši**.

Upravljanje prek Infotainment sistema

Če je naprava združena in povezana brezžično, se predvajanje začne samodejno.

Avdio napravo lahko potem upravljate s funkcijskimi tipkami, vrtljivimi gumbi in meniju Infotainment sistema.

Obseg dostopnih funkcij, ki jih lahko upravljate prek Infotainment sistema, je odvisen od vrste avdio predvajalnika.

Upravljanje brezžično povezane avdio naprave poteka enako kot upravljanje CD predvajalnika ↗ 33.

Vodenje

Splošne informacije	48
Uporaba	51
Vnos cilja	58
Vodenje	60
Pregled simbolov	65

Splošne informacije

⚠ Opozorilo

Navigacijski sistem je zgolj pomoč pri orientiranju in ne nadomestek za orientiranje. Vozite previdno, varno in preudarno.

Če informacije navigacijskega sistema nasprotujejo prometnim predpisom, imajo prometni predpisi vedno prednost.

Navigacijski sistem Vas bo vodil do Vašega cilja varno in zanesljivo brez branja klasičnega zemljevida.

Če je v vaši državi ali regiji na voljo storitev **Traffic info (prometna obvestila)**, so v izračunu poti upoštevane tudi aktualne prometne razmere. Sistem prejme prometna obvestila v trenutnem sprejemnem območju.

Za sprejemanje najnovejših prometnih informacij v realnem času se naročite na Storitve v živo prek spletne strani **TomTom™**.

Delovanje navigacijskega sistema

Navigacijski sistem zaznava položaj in premikanje vozila s pomočjo senzorjev.

Prevožena pot vozila je določena na podlagi signala hitrosti vozila; rotacijsko premikanje vozila v zavojih pa prek giro (krožnega) senzorja (inercijski kompas). Položaj se določa z GPS sateliti (Global Positioning System).

S primerjanjem signalov z digitalnimi zemljevidi na SD kartici navigacijskega sistema je možno natančno določiti položaj vozila.

Pri prvi uporabi vozila, po prevozu s trajektom itd. se sistem samodejno kalibrira. Zato pa je povsem normalno, da sistem ne podaja natančne lokacije, dokler vozilo ne prevozi določene razdalje.

Po vnosu ciljnega naslova ali posebnega cilja (naslednja bencinska črpalka, hotel itd.) sistem izračuna pot od trenutnega položaja do izbranega cilja.

Vodenje po poti je izvajano prek glasovnega vodenja in navodil na zaslonu.

⚠ Opozorilo

Območja, kot so enosmerne ulice in cone za pešce, niso označena na zemljevidu navigacijskega sistema. V takšnih primerih lahko sistem izstavi opozorila, ki jih morate upoštevati. Iz tega razloga bodite posebej pozorni na enosmerne ulice in druge ceste ter dovoze, v katere ni dovoljeno zapeljati.

SD kartica

SD kartica je priložena k navigacijskemu sistemu in med drugimi vsebuje tudi digitalni zemljevid z mesti in cestami v Vaši državi.

Po prevzemu novega vozila je na voljo še 60 dni, v katerih lahko brezplačno posodobljate digitalne zemljevide. Po preteku tega časa se posodobitve zemljevidov zaračunavajo.

Namestitev programske opreme TomTom HOME™

Če želite uporabljati posodobitve digitalnih zemljevidov in izkoristiti prednosti izključnih storitev preko spleta, vključno z varnostnimi in prometnimi opozorili v realnem času, si morate ustvariti račun na spletni strani TomTom™ in namestiti brezplačno programsko opremo TomTom HOME™.

Ustvarjanje računa

Ustvarite si spletni račun TomTom™ prek spletne strani TomTom™. Na spletni strani izberite npr. možnost **Ustvari račun** in vnesite ustrezne podatke.

Nalaganje programa



Vstavite SD kartico v čitalnik kartic vašega računalnika ali v zunanji čitalnik kartic, medtem ko je računalnik povezan z internetom. Nalaganje programske opreme se zažene samodejno.

Sledite napotkom na zaslonu za namestitev brezplačne programske opreme TomTom HOME™.

Po prvi namestitvi sistem samodejno prepozna vašo SD kartico.

Posodabljanje SD kartice in navigacijskega sistema

Posodobitve se izdajajo redno in vključujejo npr. spremembe zemljevidov in varnostnih kamer.

Te posodobitve so na voljo samo s programsko opremo **TomTom HOME (TomTom HOME)**, ki je dostopna prek SD kartice.

S programsko opremo **TomTom HOME (TomTom HOME)** je mogoče:

- Posodobiti navigacijski sistem (zemljevidi, varnostne kamere itn.),
- Skleniti naročnino na Storitve v živo,
- Shraniti podatke sistema v vaš računalnik,
- Dodati ali brisati podatke,
- Prirediti sistem,
- Deliti popravke zemljevidov s skupino (**Map Share™**),
- Naložiti kompletna navodila za uporabo navigacijskega sistema TomTom™.

Meniji programa **TomTom HOME (TomTom HOME)** vas vodijo skozi celoten postopek.

Posodabljanje programske opreme

Za učinkovito delovanje navigacijskega sistema, ga posodablajte čim bolj pogosto. **Map Share™** Posodobitve map lahko npr. delite s skupino ali z uporabniki sistema.

Glavne funkcije aplikacije TomTom HOME (TomTom HOME)

Nalaganje novih in posebnih zemljevidov

Izberite ikono **Dodaj zemljevide** za dostop do menija, ki omogoča nalaganje zemljevidov.

Nalaganje glasov, zanimivih točk itn.

Izberite ikono **Dodaj promet, glasove, varnostne kamere** itd. za:

- nalaganje glasov za povečanje možnosti izbire v sistemu,
- nalaganje zanimivih točk itn.

Opomba

V določenih državah je prepovedano nalagati in vključiti funkcijo opozarjanja pred varnostnimi in hitrostnimi kamerami; to lahko pripelje do sodne obravnave.

Shranjevanje podatkov na SD kartici in sistemskih podatkov

Sistemske podatke lahko shranite v vaš računalnik in jih po potrebi obnovite.

Priporočamo, da podatke shranite na običajen način. Shranjevanje podatkov naj bo varnostna kopija, če se SD kartica poškoduje ali izgubi.

Navodila za nalaganje

Možen je dostop do kompletnih navodil za uporabo navigacijskega sistema TomTom™.

Prireditve sistema

Možno je tudi prirediti sistem z nalaganjem novih zanimivih točk in sintetičnih glasov in s spreminjanjem barvne sheme.

Uporaba

Daljinski upravljalnik

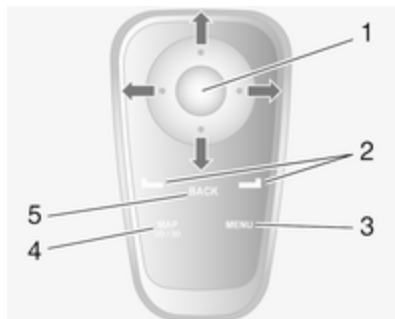

1. Osrednja tipka: Potrjevanje, dostop do hitrega menija

Pritisk gor, dol, desno, levo:
Pomikanje po meniju ali zemljevidu

Pritisk gor/dol: nastavitev merila zemljevida (pomanjševanje/povečevanje)

Pritisk na desno: Dostop do prometnih informacij

2. Mehke tipke (↵ in ↲)

V meniju: Izberite in potrdite dejanja.

Na zemljevidu: Levi gumb (↵) - ponovitev glasovnih navodil, Desni gumb (↲) - prikaz povzetka poti

3. **MENU**: dostop do glavnega menija

4. **MAP 2D/3D**

V meniju: Prikaz zemljevida

Na zemljevidu: Preklop med 2D/3D pogledom zemljevida

5. **BACK**: Nazaj na predhodni ekran



Z mehкими tipkami (↵ in ↲) izberete ali potrdite dejanja, ki se pojavijo v spodnjem delu zaslona.

LED na daljinskem upravljalniku utripne enkrat, ko je daljinski upravljalnik povezan z navigacijskim sistemom. Za hitrejšo povezavo pritisnite eno izmed tipk na daljinskem upravljalniku, ko se sistem zažene in še pred uradno opombo.

Če LED utripa dalj časa in se na zaslonu pojavi sporočilo, je baterije potrebno zamenjati.

Menjava baterij





Pritisnite navzdol varovalo na zadnji strani daljinskega upravljalnika in snemite pokrov.

Vstavite nove baterije (tip: AAA / LR03 / UM4 1,5V) pazite, da so dobro vstavljene, nato pripnite pokrov baterij.

Aktiviranje navigacijskega sistema

Vklop

Navigacijski sistem se samodejno vklopi pri vključitvi kontakta. V drugih primerih pritisnite gumb .

Pri izključenem kontaktu lahko navigacijski sistem uporabljate še približno 20 minut. Za vklop navigacijskega sistema pritisnite gumb . Sistem se samodejno izklopi približno 20 minut po zadnjem dejanju uporabnika.

Izklop

Pri izključenem kontaktu se navigacijski sistem samodejno izklopi, če odprete voznikova vrata.

Pri vključenem kontaktu pritisnite gumb  za vklop navigacijskega sistema.

Preklop med meniji navigacijskega in Infotainment sistema

Za preklop med meniji navigacijskega in Infotainment sistema pritisnite tipko **NAVI** (upravna stikala na volanu), medtem ko sta vključena oba sistema.

Če prek Infotainment sistema spremenite npr. avdio vir, se prek zaslonske slike navigacijskega sistema začasno prikaže zaslonska slika Infotainment sistema. Zaslon po določenem času spet preklopi nazaj.

Ura

Ko preklopite na zaslon Infotainment sistema, se prikaže ura.

Vstavitev SD kartice

Izključite navigacijski sistem in vstavite SD kartico v režo. SD kartica je lomljiva, ne upogibajte je.

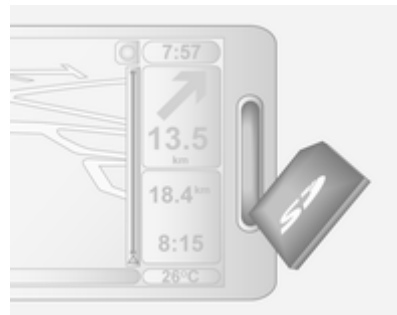

Vstavite jo s pravilno krožno potezo, kot prikazuje slika.

Odstranitev SD kartice

Izberite **Remove SD card (odstranitev SD kartice)** v glavnem meniju in izbiri potrdite z desno mehko tipko. SD kartico lahko varno odstranite, potem ko se prikaže ustrezno sporočilo.

Za odstranitev SD kartice iz reže pritisnite kartico in jo sprostite. Kartica nekoliko izskoči iz reže, da jo lahko izvlečete.

Uporabljajte le SD kartice, ki so kompatibilne s sistemom.

Informacije na zaslonu

Izbirniški ekran



Zaslonka slika prikazuje naslednje:

1. Naziv izbirnika (menija)
2. Izbira podmenija
3. Vrstica poteka na straneh menijev

Za dostop do glavnega menija pritisnite tipko **MENU**.

Meniji lahko vsebujejo več strani. Drсни trak označuje trenutni položaj.

Hitri meni

Quick menu (hitri izbirnik) vsebuje izbor prednastavitev pomembnih elementov menija (npr. Skrij zemljevid, Prekliči pot, Prijavi varnostne kamere, itd.).

Za dostop do hitrega menija pritisnite osrednjo tipko na daljinskem upravljalniku.

Zemljevidni ekran

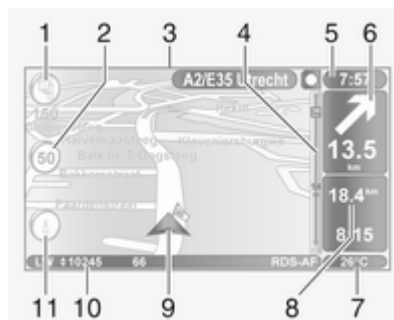

Prikaz zemljevida vsebuje naslednje:

1. Opozorilo o naslednji tveganosti v določeni razdalji (fiksna ali prenosna varnostna/hitrostna kamera, šola itd.).

2. Omejitve hitrosti. Utripa v rdeči barvi, če je hitrost prekoračena.
3. Naziv naslednje večje ceste ali informacija o prometnih znakih na cesti, če je razpoložljivo.
4. Stranska orodna vrstica Promet: Prikaz incidentov na cesti, prikaz sprejema prometnih obvestil.
5. Trenuten čas.
6. Smer in razdalja do naslednje menjave smeri.
7. Zunanja temperatura (odvisno od vozila).
8. Potovalne informacije, npr. ocenjen čas prihoda, skupna preostala pot.
9. Trenutna lokacija.
10. Informacije o avdio sistemu.
11. Kompas.

Za odpiranje zemljevida pritisnite tipko **MAP 2D/3D**.

Pred preklopom na prikaz zemljevida potrdite morebitne spremembe z mehкими tipkama (↵ in ↵), saj se le-te drugače ne bodo shranile.

Za preklon med načinoma 2D/3D v prikazu zemljevida ponovno pritisnite tipko **MAP 2D/3D**.

Vodena križarjenja

Sistem ponudi kratek tečaj za hitro seznanitev z različnimi funkcijami.

V glavnem meniju izberite **Guided tours (vodena križarjenja)** in nato želeno križarjenje:

- **Remote control operation (daljinsko vodenje)**
- **Driving view (pogled v vožnji)**
- **Menu options (možnosti izbirnika)**
- **Browse map (listanje po zemljevidu)**
- **Route planning (načrtovanje poti)**
- **Itinerary planning (načrtovanje potovanja)**
- **Traffic information (prometna obvestila)**
- **Warnings and notifications (opozorila in obvestila)**
- **Quick menu (hitri izbirnik)**
- **TomTom HOME (TomTom HOME)**

Storitve v ŽIVO

Storitve v živo vključujejo varnostna obvestila na cesti, trenutne prometne informacije s funkcijo HD Traffic™, lokalno iskanje s funkcijo Google™ in vremensko napoved.

Te funkcije lahko uporabljate brezplačno v poskusnem 3-mesečnem obdobju, nato pa so na voljo samo za naročnike. Za naročnino na **Storitve v živo** obiščite spletno stran TomTom in pojdite v oddelek **Storitve**.

Storitve v živo v nekaterih državah ali regijah niso na voljo.

Status vašega naročniškega razmerja lahko kadar koli preverite v meniju **Storitve v živo**, kjer izberete **Moje storitve**. Če nimate urejene naročnine za storitve v živo, nekatere izbirne funkcije v glavnem meniju niso na voljo. Za dostop do teh funkcij izberite **Storitve v živo** v glavnem meniju navigacijskega sistema.

Varnostna opozorila

Ta storitev vključuje lociranje mobilnih hitrostnih kamer v realnem času, črnih točk na cesti in fiksnih hitrostnih kamer.

Zadnje posodobitve lokacij fiksnih kamer si lahko naložite prek TomTom HOME™.

To storitev lahko kadar koli vključite ali izključite prek možnosti **Varnostna opozorila** v meniju **Storitve v živo**.

HD Traffic™

Če želite samo sprejem posodobitev, prometne informacije v realnem času in načrtovanje optimalne poti k vašemu cilju, izberite **HD Traffic**¹⁾ v meniju **Storitve v živo**.

Lokalno iskanje Google™

Pri tej storitvi lahko z vnosom gesla hitro poiščete poljubno zanimivo točko in jo določite kot cilj.

¹⁾ Če ni aktivirana naročnina, se storitev **HD Traffic** imenuje **Traffic**.

Vreme

Storitev vremenske napovedi ponuja do 5-dnevno vremensko napoved za vašo trenutno lokacijo in za izbrani cilj.

Ogledovalnik podob

Sistem lahko uporabite za ogled podob. Izberite **Image viewer (ogledovalnik podob)** v glavnem meniju: odpre se galerija slik; izberete lahko eno sliko.

Za ogled slik z diaporo izberite **Slideshow (listanje po slikah)** z desno mehko tipko \rightarrow in s smernimi tipkami nastavite hitrost predvajanja v sekundah na sliko.

Za ročni način diaporo izberite **Ročno**, tako da se pomaknete skrajno desno od prikaza sekund na sliko, nato pa slike s smernimi tipkami pregledujete ročno. Začnete diaporo s pritiskom na desno mehko tipko \rightarrow .

Pri posodabljanju navigacijskega sistema lahko slike dodajate ali brišete.

Kompatibilni formati slik so:

- JPG: Greyscale in RGB
- BMP: 1-bit, 2 odtenka; 4-bit, 16 odtenkov; 8-bit, 256 odtenkov in 24-bit, 16.7 millionov barvnih odtenkov

Nastavitev navigacijskega sistema

Navigation volume (glasnost navigacijskega sistema)

Za spremembo glasnosti med glasovnimi napotki obrnite gumb \odot ali pritisnite $+$ ali $-$.

Glasnost lahko spremenite tudi tako, da pritisnete tipko \leftarrow ali \rightarrow na upravnih stikalih na volanu.

Za ponovitev glasovnega napotka pritisnite levo mehko tipko \leftarrow .

Preference sistema

Sistem lahko nastavite osebno, željam primerno. Za ogled nastavljenih možnosti izberite **Change preferences (sprememba preferenc)** v glavnem meniju.

Hitri meni omogoča takojšen dostop do nekaterih elementov menija. Za dostop do **Quick menu (hitri izbirnik)** pritisnite osrednjo tipko na daljinskem upravljalniku.

Change Home location (zamenjava lokacije doma)

Za zamenjavo lokacije zadanega doma.

Manage favourites (uredite priljubljenih)

Za brisanje shranjenih priljubljenih ciljev. Za brisanje vnosa izberite zelen vnos z mehko tipko in nato **Done (Storjeno)**.

Switch map (preklop med zemljevidi)

V uporabi pri naloženih večih zemljevidih na SD kartici. Za zamenjavo zemljevida izberite **Switch map (preklop med zemljevidi)** in nato zeleni zemljevid.

Voice preferences (glasovne preference)

Za izbiro glasovnih napotkov in izbiro naravnega ali sintetičnega glasu.

Napotki z naravnim glasom nudijo le enostavno vodenje, medtem ko sintetični glas obsega tudi usmerjanje na cesti ter dodatne informacije (npr. prometni znaki, prometne informacije itd.).

Izključitev glasu

Za izključitev glasovnih napotkov, vodenje samo s prikazom zemljevida.

Turn off sound (izklop zvoka)

Za izključitev vseh zvokov, vključno z glasovnimi napotki, opozorili itd.. Za ponovno vključitev zvoka izberite

Turn on sound (vklop zvoka).

Safety preferences (varnostne preference)

Za aktiviranje zvočnih opozoril med vožnjo (npr. pri prekoračitvi nastavljenе hitrosti, medtem ko se približujete šoli itd.). To možnost lahko uporabite tudi za poenostavljanje menijev.

Planning preferences (preference načrtovanja)

Na izbiro je pet tipov preferenc načrtovanja. Priporočena preferenca je **Fastest route (najhitrejša pot)**.

Po izbiri kriterija načrtovanja sistem dopušča aktiviranje funkcije IQ Routes™. Če je funkcija aktivirana, načrtuje najboljšo pot z vračunavanjem hitrostnih omejitev.

Toll road preferences (preference plačniške ceste)

Po vnosu cilja sistem vpraša, ali želite spremeniti to zahtevo. Izberite enega od treh tipov preferenc načrtovanja, nato končajte z desno mehko tipko ↵.

Tipi cest: Izberite preference posebnih odsekov potovanja, kot so npr. nedokončane ceste ali trajekti.

Prikaz oznak na voznem pasu

Pri bližanju večji spremembi na cesti lahko sistem približa stičišče cest z oznakami na vozni pasovih. To funkcijo lahko po želji izključite.

Automatic zooming (samodejno približanje)

Med vodenjem sistem postopoma približa pred vsako spremembo smeri. Po želji lahko ta način izključite.

Show POI on map (prikaz zanimivih točk na zemljevidu)

Za izbiranje zanimivih točk (POI), ki se pojavijo na zemljevidu.

Manage POIs (ureditev zanimivih točk)

Za dodajanje, spreminjanje ali brisanje zanimivih točk (POI) ali kategorij le-teh.

Set units (nastavitev enot)

Enote razdalje: Izberite **Miles (milje)** ali **Kilometres (kilometri)**, nato izberite **Done (Storjeno)** z mehko tipko.

Clock display (prikaz ure): Izbiranje med tremi opcijami prikaza ure; nato izberite **Done (Storjeno)** z uporabo mehke tipke za prehod na naslednji korak.

Coordinates (koordinata): Izbiranje med tremi opcijami prikaza zemljepisne širine/dolžine; nato izberite **Done (Storjeno)** z uporabo mehke tipke za prehod na naslednji korak.

Prikaz/utajitev nasvetov

Pri uporabi navigacijskega sistema sistem prikaže nasvete za čim bolj učinkovito uporabo funkcij. Te lahko deaktivirate z izbiro **Hide tips (skrij nasvete)**. Za ponovno aktiviranje izberite **Show tips (pokaži nasvete)**.

Change car symbol (sprememba simbola vozila)

Spremeni stil simbola vozila.

2D map settings (nastavitve 2D zemljevida)

Za spremembo privzetih nastavitvev zemljevida med 2D ali 3D.

Compass preferences (preference kompasa)

Spremeni prikaz kompasa na prikazu zemljevida.

Status bar preferences (preference statusne vrstice)

Dodajte na seznam opcij, ki se pojavijo v statusni vrstici na navigacijskem zemljevidu.

Name preferences (preference imena)

Za prikaz imena ulice in hišne številke na zemljevidu.

Uporaba nočnih/dnevni barv

Pri privzetem samodejnem načinu sistem samodejno preklopi med dnevnim in nočnim načinom.

Če izberete ročni način, lahko samodejni način izklopate z izbiro **Use day colours (uporaba dnevnih barv)** ali **Use night colours (uporaba nočnih barv)**.

Samodejni način lahko ponovno aktivirate z menijem **Brightness preferences (svetlobne preference)**.

Change map colours (sprememba barv zemljevida)

Naložite lahko tudi nove barve. Za izbiro naložene barve: izberite dodatno barvno shemo in nato zeleno barvo.

Brightness preferences (svetlobne preference)

Prilagodite svetlost zaslona glede na intenzivnost zunanje svetlobe.

Set clock (nastavitev ure)

Pri jesenski-spomladanski nastavitvi ure ali v tujini, je potrebno uro sistema primerno nastaviti. Izberite **Set clock (nastavitev ure)**; sistem ponudi tri

načine prikaza. Izberite zeleni način, nato izberite **Done (Storjeno)** z mehko tipko. Izberite uro in nato **Done (Storjeno)**.

Uskladitev ure: Možnost usklajevanja ure omogoča, da se ura nastavlja samodejno glede na GPS signal. Izberite možnost **Sync (sinhr.)** z levo mehko tipko \leftarrow .

Start-up preferences (preference ob zagonu)

V uporabi za spremembo nastavitvev ob zagonu sistema in za spremembo slike izhodiščnega ekrana.

Show fewer menu options (pokaži manj možnosti izbirnika)

Omogoča poenostavljenje menija za lažjo uporabo. Za ponovno aktiviranje vseh opcij, izberite ponovno ta simbol.

Change language (sprememba jezika)

Za spremembo jezika izberite **Language (jezik)**; nato lahko s seznama izberete zelen jezik.

Reset factory settings (vrnitev privzetih nastavitvev)

Za ponastavitev vseh parametrov sistema in brisanje osebnih podatkov.

V glavnem meniju izberite **Reset factory settings (vrnitev privzetih nastavitvev)**, nato sledite navodilom z uporabo mehkih tipk.

Delna ponastavitev: omogoča brisanje vseh osebnih podatkov (priljubljene, zadnje cilje itd.).

Po ponastavitvi se sistem zažene v angleščini.

Vnos cilja

Izбира cilja

V glavnem meniju izberite **Navigate to... (vodenje do...)** in nato eno od naslednjih možnosti:

Home (domov)

Vodi vas do doma.

Za shranjevanje Vašega domačega naslova - glejte **Dodaj in shrani priljubljene**.

Favourite (priljubljeno)

Shranjen seznam pogosto nastavljenih ciljev.

- Izberite **Favourite (priljubljeno)** in potrdite.
- S seznama izberite in potrdite želen cilj.

Za shranjevanje cilja med priljubljene glejte **Dodaj in shrani priljubljene**.

Opomba

Če ni noben cilj shranjen med Priljubljenimi, je ikona **Favourite (priljubljeno)** označena s sivo barvo.

Address (naslov)

Vnesite naslov deloma ali v celoti (npr. mesto in ulica ali center mesta, področna koda itd.).

Opomba

Sprejemljivi so samo naslovi, ki jih sistem prepozna na digitalnem zemljevidu.

- Pri prvi uporabi določite ciljno državo.
- Vnesite ime želenega mesta; Sistem lahko predlaga nekaj mest (prva linija je vedno označena rumeno).
- Izberite želeno mesto v seznamu z namigi, nato z mehko tipko izberite **Done (Storjeno)**.
- Izpeljite na enak način za **Street (ulica):** in **House number (hišna številka):**.



Če hitri seznam z namigi ne vsebuje zelenega mesta, lahko s puščico Navzdol (v zgornjem desnem vogalu zaslona) odprete celoten seznam.

Sistem shrani predhodno vnešena mesta v svojem pomnilniku. Izbirate jih lahko iz celotnega seznama s puščico Navzdol.

Recent destination (zadnje nstavljen cilj)

Izberite cilj s seznama zadnje uporabljenih naslovov, ki so samodejno shranjeni.

Point of Interest (zanimiva točka) (POI)

Zanimive točke (POI) so lokacije, ki so lahko turistične, ustanovne, središčne in blizu lokacije. POI so razvrščene v različne kategorije (npr. restavracije, muzeji, parkirišča itd.).

Izberite in potrdite **Point of Interest (zanimiva točka)**, nato pa poiščite zanimivo točko med naslednjimi možnostmi:

Iskanje POI po imenu

Vnesite ime POI in sistem samodejno išče zanimive točke.

Iskanje POI po kategoriji

Izberite najprej zeleno kategorijo (npr. muzeje), nato pa področje izmed naslednjih možnosti:

- **POI near you (zanimiva točka v vaši bližini)**,
- **POI in city (zanimiva točka v mestu)**
- **POI near Home (zanimiva točka v bližini doma)**

Za začetek iskanja izberite **Done (Storjeno)**.

Point on map (točka na zemljevidu)

Lahko določite cilj z zemljevida. Postavite kazalec na ta cilj in potrdite. Sistem bo začrtal pot.

Latitude Longitude (zemljepisna širina/dolžina)

Določi cilj s koordinatami zemljepisne širine in dolžine.

Potrdite cilj

Po vnosu informacij cilja sistem izračuna pot. Po končanem načrtovanju poti sistem prikaže povzetek navigacije in predlaga dve možnosti:

■ **Details (podrobnosti)**: Prikaže podrobnosti potovanja v različnih oblikah. Glejte **Informacije poti** v poglavju **Vodenje**.

■ **Done (Storjeno)**: Vodenje se začne.

Če ni potrjeno, se ta stran zapre po nekaj sekundah in vodenje se začne samodejno.

Funkcija IQ routes™ optimizira čas potovanja z uporabo statističnih podatkov. Vključitev in izključitev funkcije, glejte **Route planning (načrtovanje poti)** v poglavju **Uporaba**.

Dodajanje in shranjevanje priljubljenih

V glavnem meniju izberite **Add Favourite (dodaj priljubljeno)**.

Lokacijo vaših priljubljenih lahko izberete iz naslednjih možnosti:

Home (domov)

Shrani vaš domači naslov kot priljubljeno.

Favourite (priljubljeno)

Ni v uporabi.

Address (naslov)

Pri vnašanju naslova izberite med naslednjimi možnostmi:

- Center mesta,
- Ulica in hišna številka,
- Področna koda,
- Križišče ali stičišče.

Recent destination (zadnje nstavljen cilj)

Izberite priljubljeno lokacijo s seznama zadnje vnešenih kot cilj.

Point of Interest (zanimiva točka)

Pri dodajanju zanimive točke (POI) med Priljubljene izberite med naslednjimi možnostmi:

- **POI near you (zanimiva točka v vaši bližini):** Iskanje na seznamu POI poleg Vašega trenutnega položaja.
- **POI in city (zanimiva točka v mestu):** Izberite zanimivo točko v določenem mestu. Določite kraj/ mesto.
- **POI near Home (zanimiva točka v bližini doma):** Iskanje na seznamu zanimivih točk v bližini Vašega doma.

Pri navigiranju do cilja lahko izbirate tudi s seznama POI:

- **POI along route (zanimive točke ob poti),**
- **POI near destination (zanimive točke blizu cilja).**

My location (moja lokacija)

Če se ustavite na kakšnem zanimivem mestu, lahko le-tega označite kot Priljubljeno. Sistem vedno predlaga ime (ponavadi naslov), vendar lahko izberete ime. Za vnos imena preprosto začnite z vnosom črk.

Point on map (točka na zemljevidu)

Izberite lokacijo priljubljene z uporabo kazalca, nato izberite **Done (Storjeno)** z mehko tipko.

Latitude Longitude (zemljepisna širina/dolžina)

Kreira Priljubljeno z vnosom koordinat zemljepisne širine in dolžine.

Brisanje ali preimenovanje priljubljenih

Izberite **Change preferences (sprememba preferenc)** in nato **Manage favourites (uredite priljubljene)**: Izberite Priljubljeno in nato **Delete item (brisanje postavke)** ali **Rename item (preimenovanje postavke)** z mehko tipko.

Priprava poti vnaprej

Potovanja lahko načrtujete vnaprej - npr. za ugotovitev, kako dolgo traja potovanje ali za preverjanje poti.

V glavnem meniju izberite **Prepare route (priprava poti)**. Izberite izhodiščno točko na isti način kot ciljno točko in nato izberite ciljno točko. Izberite tip poti in potrdite. Sistem načrtuje pot in omogoča pregled podrobnosti.

Vodenje**Informacije poti**

Potem ko je cilj vnesen, za ogled poti pred začetkom vodenja izberite **View route (ogled poti)**.

Izberite podrobnosti poti med naslednjimi možnostmi:

Browse as text (listaj kot tekst)

Prikaže se načrt poti. Pojavijo se nekatere podrobnosti poti:

- puščice za zamenjavo smeri,
- tipi cest,
- imena cest,
- razdalja do stičišča.

Browse as images (listaj kot podobe)

Prikažejo se spremembe v smeri v slikovni obliki.

Browse map of route (listaj po zemljevidu poti)

Prikaže se zemljevid poti.

Show route demo (prikaz poti v demo načinu)

Prikaže se demonstracija poti. Hitrost demonstracije lahko izberete.

Show route summary (prikaz povzetka poti)

Prikažejo se podrobnosti o času potovanja, razdalja in tip poti. Za dostop do tega ekrana iz navigacijskega zemljevida pritisnite desno mehko tipko.

Show traffic on route (prikaz prometa na poti)

Prikazuje pregled prometnih nesreč, ki vplivajo na potovanje.

Edit Itinerary (urejanje potovanja)

Za spremembo poti izberite **Find alternative (iskanje alternative)** v glavnem meniju. Na voljo so naslednje opcije:

Calculate alternative (izračun alternative)

Izračun alternative že načrtane poti. Sistem išče drugo pot od trenutne lokacije do ciljne točke.

Avoid roadblock (izogibanje preprekam na cesti)

To izberite v primeru, če je pred vami prometni zastoj ali prepreka, o kateri niste bili obveščeni prek prometnih obvestil. Kolikšnemu deležu poti se lahko izognete: Izognite se 100m, 500m, 2000m ali 5000m.

Sistem ponovno izračuna pot z izogibanjem odseka poti z izbrano razdaljo.

Recalculate original (ponovni izračun izhodiščne poti)

Vrne na prvotno načrtano pot.

Avoid part of route (izogibanje odsekom ceste)

Izogiba se določenim odsekom poti, kot so npr. ceste ali križišča. Izberite cesto, ki bi se ji želeli izogniti, na seznamu cest načrtane poti.

Minimise traffic delays (minimaliziranje prometnih zastojev)

Ta meni izberite pri načrtovanju poti glede na zadnja prometna obvestila.

Travel via... (potovanje prek...)

Izberite to za odklon poti; da le-ta poteka poleg določene lokacije; npr. če želite nekoga spotoma pobrati. Lokacijo izberete na isti način kot končni cilj - na izbiro so iste možnosti:

Address (naslov), Favourite (priljubljeno), Point of Interest (zanimiva točka) in Point on map (točka na zemljevidu).

Sistem izračunava novo pot do cilja, ki poteka poleg izbrane lokacije.

Izklop vodenja

Za ustavitev vodenja med potekom izberite **Clear route (preklic poti)** (ali **Preklic poti**) v glavnem meniju in potrdite. Za priklic vodenja izberite **Navigate to... (vodenje do...)** in nato **Recent destination (zadnje nstavljen cilj)**.

Browse map (listanje po zemljevidu)

Izberite **Browse map (listanje po zemljevidu)** v glavnem meniju ali pa uporabite smerno tipko na upravni plošči sistema. Desna mehka tipka je v uporabi za približevanje/oddaljevanje s tipkama gor/dol. Za dostop do možnosti pritisnite tipko OK in nato desno mehko tipko.

Options (možnosti)

Dostop do možnosti iz brskalnika zemljevida. Ta meni omogoča izbiranje informacij, ke se nato pojavijo na brskalniku. Za zamenjavo preferenc zaslona za zanimive točke (POI) pritisnite mehko tipko. Izbrano nastavitev potrdite s pritiskom desne mehke tipke.

Find (išči)

Zemljevid je lahko naravnans s centrom na specifični lokaciji; pritisnite levo mehko tipko za določanje centra zemljevida:

- Vaš dom,
- priljubljeno,
- naslov,
- zadnje nstavljen cilj,
- zanimiva točka,
- vaš trenutni položaj.

Cursor position (položaj kazalca):

Za dostop do **Cursor position (položaj kazalca)**: iz brskalnika zemljevida pritisnite tipko OK. Uporabite ta meni za:

- nastavitev lokacije vozila na središču zemljevida,
- navigiranje do točke na zemljevidu,
- iskanje točke na zemljevidu,
- dodajanje točke na zemljevidu med priljubljene,
- dodajanje točke na zemljevidu med POI,
- popravek lokacije vozila.

Help me! (Na pomoč)

Za iskanje in kontaktiranje pomoči uporabite **Help me! (Na pomoč)**. Izberete lahko naslednje opcije:

Emergency phone numbers (telefonske številke v sili)

Meni **Emergency phone numbers (telefonske številke v sili)** navaja različne servisne centre:

- **Nearest police station (najbližja policijska postaja),**
- **Nearest doctor (najbližji zdravnik),**
- **Nearest hospital (najbližja bolnišnica),**
- **Nearest public transport (najbližji javni prevoz),**
- **Nearest car repair services (najbližja servisna delavnica),**
- **Nearest dentist (najbližji zobozdravnik),**
- **Nearest pharmacy (najbližja lekarna),**
- **Nearest vet (najbližji veterinar).**

Ko izberete servisni center, se izpiše lokacija in telefonska številka. Izberite servisni center kot cilj s pritiskom mehke tipke.

Drive to help (vozi po pomoč)

Uporaba sistema za vodenje za:

- **Nearest car repair services** (najbližja servisna delavnica),
- **Nearest hospital** (najbližja bolnišnica),
- **Nearest doctor** (najbližji zdravnik),
- **Nearest police station** (najbližja policijska postaja),
- **Nearest pharmacy** (najbližja lekarna),
- **Nearest dentist** (najbližji zobozdravnik).

Where am I? (Kje sem?)

Sistem prikaže vašo trenutno lokacijo (naslov) in navede GPS koordinate (zemljepisna širina/dolžina).

TomTom Safety Cameras (TomTom varnostne kamere)

Sistem vas tudi opozori o varnostnih in hitrostnih kamerah ob poti. Za izbiro možnosti izberite **TomTom Safety Cameras (TomTom varnostne kamere)** v glavnem meniju:

Report safety camera (poročanje o kameri)

Če sistem ne prikaže kamere, ki je na potovanju, lahko njene podrobnosti vnesete ročno z izbiro **Report safety camera (poročanje o kameri)**.

Potrebno je vnesti tip kamere (fiksna ali prenosna). Sistem odpre stran zemljevida; s smernimi tipkami položite rdeči znak na lokacijo kamere in potrdite z mehкими tipkami.

Potrdite tip kamere in, če je izbrana **Speed camera (hitrostna kamera)**, morate vnesti tudi hitrostno omejitev ter jo potrditi.

Pri sistemih, kjer lahko ročno vnesete integrirano kamero kot drug uporabnik, morate biti naročnik posodobitev za kamere v **TomTom HOME (TomTom HOME)**.

Opozorjanje na kamere postane dejavno, ko lokacijo potrdi TomTom tehnični oddelek.

Za poročanje o kameri je lahko v uporabi tudi hitri meni. Izberite **Report safety camera (poročanje o kameri)**. Sistem zahteva vnos tipa kamere ter na kateri strani ceste se nahaja. Potrdite z desno mehko tipko.

Change warning preferences (sprememba preferenc opozoril)

V uporabi za brisanje ali spremembo časa opozarjanja pred kamero in opozorilnega zvoka.

Za dodajanje opozoril na kamere (prenosne kamere, cestninske kamere itn.) preverite potrebne tipe kamer. Izberite tip kamere, ki jo želite spremeniti, nato za brisanje opozorila; za potrditev "da" ali "ne" uporabite mehke tipke. Če izberete "Ne", vnesite čas opozarjanja pred kamero in **Done (Storjeno)** z mehko tipko.

Izberite zvok za opozarjanje na bližajoče se kamere. Preverite zvok z levo mehko tipko in potrdite z desno mehko tipko.

Disable alerts (izključitev opozoril)

Funkcijo opozarjanja na kamere lahko vključite ali izključite. Izberite **Disable alerts (izključitev opozoril)** v glavnem meniju, če je opozarjanje aktivirano ali **Enable alerts (vključitev opozoril)** če je opozarjanje deaktivirano.

Opomba

V določenih državah je prepovedano nalagati in vključiti funkcijo opozarjanja pred varnostnimi in hitrostnimi kamerami; to lahko pripelje do sodne obravnave.

Traffic info (prometna obvestila)

Omogoča sprejem stalno posodobljenih prometnih informacij lokalnih postaj. Prometna obvestila lahko vključujejo:

- nesreče in incidente,
- prometni pretok,
- delo na cesti,

- vremenske razmere,
- zapore voznih pasov.

Traffic info (prometna obvestila)

Storitve niso na voljo v vseh državah oz. regijah.

Prometni incidenti so naznanjeni z govornim obvestilom in simbolom na zemljevidu - glejte poglavje **Pregled simbolov**.

Za prikaz statusa **Traffic info (prometna obvestila)** storitev, so v prometni stranski liniji nanizani naslednji simboli:

- A = Naprava išče FM postajo, ki oddaja prometna obvestila.
- = Prometne informacije so posodobljene ali pa se posodablajo.
- 🕒 = Informacije niso posodobljene že vsaj 9 minut.
- 🕒 = Informacije niso posodobljene že vsaj 14 minut.
- 🕒 = Informacije niso posodobljene že vsaj 19 minut.

- = Informacije niso posodobljene že vsaj 24 minut.

Za upravljanje storitve **Traffic info (prometna obvestila)** izberite v glavnem meniju **Traffic info (prometna obvestila)** (ali **HD Traffic**) in izberite med naslednjimi možnostmi:

Minimise traffic delays (minimaliziranje prometnih zastojev)

Ta meni izberite pri načrtovanju poti glede na zadnja prometna obvestila.

Show traffic on route (prikaz prometa na poti)

Izberite ta meni za pregled vseh prometnih incidentov na poti. Uporabite mehke tipke na sledečih ekranih za več podrobnih informacij o vsakem incidentu.

Browse map (listanje po zemljevidu)

Ta meni omogoča raziskovanje zemljevida in stalno posodobljeno prometno stanje v okolici. Zemljevid prikaže zadnje prikazano lokacijo.

Za informacije, ki se navezujejo na incidente, prikazane na zemljevidu, izberite incident z desnimi in levimi tipkami ter nato potrdite.

Za hitrejši dostop do iskanega področja dodajte le-tega med priljubljene.

Change Traffic info preferences (sprememba preferenc prometnih obvestil)

Spremenite lahko naslednje:

- Samodejno minimaliziranje zamud po vsaki prometni posodobitvi.
- Zvočni signal v znamenje, da se je stanje v prometu spremenilo.

Read aloud traffic info (glasno branje prometnih obvestil)

Izberite ta meni za glasovno opozorilo o prometnih incidentih po poti.

Pregled simbolov

 = Nesreča

 = Zastoj

 = Zaprt eden ali več voznih pasov

 = Zaprta cesta

 = Prometni incident

 = Delo na cesti

 = Težak naliv

 = Sneg

 = Močan veter, neurje

 = Megla

 = Led

Glasovno vodenje

Splošne informacije	66
Upravljanje telefona	66

Splošne informacije

Glasovno vodenje sistema za prostoročno telefoniranje omogoča glasovno vodenje nekaterih funkcij mobilnega telefona.

V telefonskem imeniku sistema v vozilu lahko ustvarite glasovne priponke za stike, ki vam omogočajo klicanje brez ročnega izbiranja kličočega ali številke.

V izogib nenamernemu klicanju shranjenih stikov je treba funkcijo prepoznavanja glasu najprej vključiti prek upravnih stikal na volanu.

V primeru nepravilnega ravnanja vas sistem prosi, da ponovite zahtevan ukaz ali pa predlaga razpoložljive možnosti.

Upravljanje telefona

Kreiranje glasovnega člena

Pri dodajanju novih stikov v telefonski imenik sistema v vozilu je poleg imen in številk mogoče ustvariti tudi glasovne priponke. Glejte **Rokovanje** v odseku **Telefon** ⇨ 76.

Glasovne priponke lahko dodajate ali spreminjate naknadno, in sicer z naslednjimi meniji in možnostmi:

- **Upravljanje imenika,**
- **Vehicle phonebook (imenik vozila),**
- **Modify this contact (sprememba kontakta).**

V seznamu stikov izberite stik, ki ga želite urediti, nato pa z vrtenjem in pritiskanjem vrtljivega gumba izberite naslednje možnosti menija:

- **(voice tag) (glasovni člen),**
- **Launch voice tag recording (sprožitev snemanja glasovnih členov).**

Ko vas sistem nagovori, da posnamete glasovni člen, ga izgovorite po zvočnem signalu. Sistem prosi, da glasovni člen ponovite. Če sistem ne prepozna ponovljenega glasovnega člena, vas prosi, da ga zopet ponovite. Obvestilo potrdi, da je glasovni člen uspešno posnet.

Po zaključku preverite, ali je glasovni člen shranjen z ostalimi podrobnostmi kontakta - izberite **Memorise (pomnenje)**.

Aktiviranje glasovnega vodenja

Vključitev funkcije prepoznavanja glasu:

- Pritisnite tipko \mathfrak{z} ali
- Pritisnite tipko \mathfrak{z} (na upravnih stikalih na volanu).

Po zvočnem signalu ponovite predhodno posnet glasovni člen zelenega kontakta za začetek vnosa.

Glasovni člen izrecite neposredno, npr. pred glasovnim členom ne recite "Call".

Če sistem ne prepozna glasovnega člena, vas prosi, da ga ponovite. Če tudi drugič ne prepozna glasovnega člena, začne predvajati seznam posnetih glasovnih členov. Med predvajanjem ponovite želeni glasovni člen za vnos za klic.

Če tudi tedaj sistem ne prepozna glasovnega člena, se glasovno vodenje samodejno deaktivira.

Telefon

Splošne informacije	68
Povezava	70
Bluetooth povezava	73
Klic v sili	75
Delovanje	76
Mobilni telefoni in radijska oprema (CB)	86

Splošne informacije

Sistem za prostoročno telefoniranje omogoča pogovor prek mikrofona in zvočnikov v vozilu ter upravljanje najbolj pomembnih funkcij mobilnika prek Infotainment sistema.

Za uporabo sistema mora biti mobilni telefon povezan s sistemom prek **Bluetooth**.

Ne podpira vsak mobilni telefon vseh funkcij sistema za prostoročno telefoniranje. Možne funkcije telefona so odvisne od uporabljenega mobilnega telefona in operaterja. Glejte navodila za uporabo vašega mobilnega telefona ali pa se posvetujte z mobilnim operaterjem.

Pomembne informacije o rokovanju in prometni varnosti

Opozorilo

V vozilu vedno uporabljajte sistem za prostoročno telefoniranje, ker se med telefonskim razgovorom ne morete osredotočiti na vožnjo.

Pred uporabo sistema za prostoročno telefoniranje parkirajte vozilo.

Upoštevajte predpise države, v kateri vozite.

Prav tako upoštevajte posebne predpise, ki se navezujejo na specifična področja in izklopite mobilne telefone, če je uporaba letih prepovedana. V nasprotnem primeru povzroči mobilni telefon motnje, ki utegnejo privedi do nevarne situacije.

Opozorilo

Mobilni telefoni vplivajo na Vaše okolje. Iz tega razloga so določeni varnostni predpisi, s katerimi se morate seznaniti, preden začnete uporabljati telefon.

Bluetooth

Sistem za prostoročno telefoniranje podpira prostoročni Bluetooth profil V. 1.5 in je naveden v skladu s Bluetooth Special Interest Group (SIG).

Več informacij o specifikaciji je na voljo na spletni strani www.bluetooth.org/qualweb

EU R & TTE sporazum

CE 0700

S tem izjavljamo, da je **Bluetooth System Transceiver** skladen z osnovnimi zahtevami in drugimi ustreznimi določbami smernice 1999/5/EC.





Upravni elementi telefona

Najbolj pomembni upravni elementi za telefon so:

Upravni elementi na Infotainment sistemu ali na volanu:

- Tipka  ali
- Tipka **TEL**: Odpre meni **Phone (telefon)**.

Samo upravni elementi na volanu:

- , : začetek, konec/zavrnitev klica.
- **MODE/OK**: Prezvemi klic, končaj/zavrni klic, potrdi dejanje.
-  ali : Vklop/izklop prepoznavanja govora.



Nekatere funkcije sistema za prostoročno telefoniranje lahko upravljate tudi prek prepoznavanja glasu .

Upravljanje z zaslonom

R15 BT / CD15 BT - Upravljanje prek zaslona

- Za pomikanje po zaslonu gor/dol: Obrnite vrtljivi gumb **OK**.
- Za potrditev dejanj: Pritisnite vrtljivi gumb **OK**.
- Za preklic dejanj (in vrnitev v prejšnji meni): pritisnite tipko .

CD30 BT - Upravljanje prek zaslona

- Za pomikanje po zaslonu gor/dol: Obrnite vrtljivi gumb.
- Za pomikanje po zaslonu levo/desno: Pritisnite gumb  ali .
- Za potrditev dejanj (in pomikanje po zaslonu na desno): Pritisnite vrtljivi gumb.

CD35 BT - Upravljanje prek zaslona

- Za pomikanje po zaslonu gor/dol: Obrnite osrednji vrtljivi gumb.
- Za potrditev dejanj: Pritisnite osrednji vrtljivi gumb.
- Za preklic dejanj (in vrnitev v prejšnji meni): pritisnite tipko .

Uporaba tipkovnic na zaslonu

R15 BT / CD15 BT - Uporaba tipkovnic na zaslonu

Za pomikanje znotraj prikaza in vnašanje znakov s črkovno in številsko tipkovnico na zaslonu: Obrnite in pritisnite vrtljivi gumb **OK**.

Med vnašanjem lahko popravite vnos z znakom ←.

Ko tipkovnice ne potrebujete več, se lahko vrnete na prejšnji prikaz s pritiskom na tipko →.

CD30 BT - Uporaba tipkovnic na zaslonu

Pomikanje znotraj prikaza in vnašanje znakov s črkovno in številsko tipkovnico na zaslonu: Obrnite in pritisnite vrtljivi gumb.

Pritisnite tipko ◀ ali ▶ za pomik med območji tipkovnic in uredite/potrdite območje (tj. **Memorise (pomnenje)**, **Cancel (preklic)** in tipka za izbiro tipkovnice).

Tipka za izbiro tipkovnice preklopi med vrstami tipkovnic, npr. male/velike črke s preglasi/brez preglasov.

Med vnašanjem lahko popravite vnos z možnostmi na zaslonu ali z znakom ←.

Po dokončanju lahko vnos shranite tako, da izberete **Memorise (pomnenje)** ali tako, da zaprete tipkovnico s **Cancel (preklic)** in se vrnete na prejšnji zaslon.

CD35 BT - Uporaba tipkovnic na zaslonu

Pomikanje znotraj prikaza in vnašanje znakov s črkovno in številsko tipkovnico na zaslonu: Obrnite in pritisnite osrednji vrtljivi gumb.

Med vnašanjem lahko popravite vnos z znakom ←.

Ko tipkovnice ne potrebujete več, se lahko vrnete na prejšnji prikaz s pritiskom na tipko →.

Povezava

Če želite mobilni telefon upravljati prek Infotainment sistema, ga morate povezati s sistemom za prostoročno telefoniranje.

Noben telefon se ne more povezati s sistemom razen, če je s sistemom združen. Za združitev mobilnika s sistemom za prostoročno telefoniranje prek Bluetooth glejte poglavje **Bluetooth povezava** (⇨ 73).

Ko vključite kontakt vžig, sistem za prostoročno telefoniranje išče združene telefone v bližini. Na mobilnem telefonu morate vključiti funkcijo **Bluetooth**, saj ga v nasprotnem sistem za prostoročno telefoniranje ne bo prepoznal. Iskanje držav, dokler ni najden združen telefon. Prikaz sporočila označuje, da je telefon priklapljen.

Opomba

Medtem, ko je aktivna Bluetooth povezava, sistem za prostoročno telefoniranje hitreje prazni baterijo mobilnega telefona.

Samodejna povezava

Če želite, da se vaš telefon samodejno poveže takoj po vključitvi sistema, je na vašem mobilnem telefonu morda potrebno nastaviti

funkcijo za samodejno **Bluetooth** povezavo; glejte navodila za uporabo mobilnega telefona.

Opomba

Pri ponovnem povezovanju združenega telefona ali kadar sta v območju sistema za prostoročno telefoniranje prisotna 2 združena telefona, se bodisi prioritetni telefon (če je tako nastavljeno) ali zadnji povezani telefon poveže samodejno, tudi če je ta telefon izven vozila, vendar še vedno v območju sistema za prostoročno telefoniranje.

Če povezujete telefon med aktivnim klicem, se pogovor samodejno preklopi na mikrofona in zvočnike v vozilu.

Če povezava ni uspešna:

- Preverite, ali je telefon vklopljen,
- Preverite stanje baterije telefona,
- Preverite, ali je telefon že združen s sistemom.

Bluetooth funkcija na mobilnem telefonu in na sistemu za prostoročno telefoniranje mora biti vključena in

telefon mora biti konfiguriran, da sprejme zahtevo povezave s sistemom.

Ročna povezava

R15 BT / CD15 BT - Ročno vzpostavljanje povezave

Če želite zamenjati telefon, ki je povezan s sistemom za prostoročno telefoniranje, pritisnite tipko **TEL** in izberite meni **Izberi napravo**. Seznam naprav prikaže že združene telefone.

Izberite zelen telefon iz seznama in potrdite izbiro s pritiskom na vrtljivi gumb **OK**. Po uspešni povezavi se na zaslonu prikaže sporočilo.

CD30 BT - Ročno vzpostavljanje povezave

Če želite zamenjati telefon, ki je povezan s sistemom za prostoročno telefoniranje, pritisnite tipko **†** in izberite **Bluetooth connection (Bluetooth povezava)** v meniju nastavitvev. Seznam naprav prikaže že združene telefone.

Izberite zelen telefon na seznamu naprav, nato pa izberite **Connect the device (priklop naprave)** in potrdite s pritiskom na vrtljivi gumb. Po uspešni povezavi se na zaslonu prikaže sporočilo.

CD35 BT - Ročno vzpostavljanje povezave

Za spremembo telefona, ki je povezan s sistemom za prostoročno telefoniranje, pritisnite tipko **SETUP / TEXT** in izberite **Bluetooth connection (Bluetooth povezava)** (ali pritisnite tipko **TEL**, če ni povezana nobena naprava). Seznam naprav prikaže že združene telefone.

Izberite zelen telefon iz seznama in potrdite izbiro z vrtenjem in pritiskom osrednjega vrtljivega gumba. Po uspešni povezavi se na zaslonu prikaže sporočilo.

Odklop telefona

Če je telefon izklopljen, je tudi samodejno odklopljen od sistema za prostoročno telefoniranje.

Če odstranjujete telefon med aktivnim klicem, se pogovor samodejno preklopi na mobilni telefon.

R15 BT / CD15 BT - Odstranitev mobilnega telefona

Za odstranitev telefona iz Infotainment sistema pritisnite tipko **TEL** (ali tipko **SETUP**) in izberite **Bluetooth connection (Bluetooth povezava)**. Izberite želeno napravo iz seznama naprav, nato pa izberite **Disconnect the device (izklop naprave)** z vrtenjem in pritiskom osrednjega vrtljivega gumba **OK**. Po uspešni odstranitvi se na zaslonu prikaže sporočilo.

CD30 BT - Odstranitev telefona

Za odstranitev telefona iz sistema za prostoročno telefoniranje pritisnite tipko **☎** in izberite **Bluetooth connection (Bluetooth povezava)** v meniju nastavitvev. Izberite **Disconnect the device (izklop naprave)** in potrdite s pritiskom na vrtljivi gumb. Po uspešni odstranitvi se na zaslonu prikaže sporočilo.

CD35 BT - Odstranitev telefona

Za odstranitev telefona iz Infotainment sistema pritisnite tipko **SETUP / TEXT** in izberite **Bluetooth connection (Bluetooth povezava)**. Izberite želeno napravo iz seznama naprav, nato pa izberite **Disconnect the device (izklop naprave)** z vrtenjem in pritiskom osrednjega vrtljivega gumba. Po uspešni odstranitvi se na zaslonu prikaže sporočilo.

Določanje prednostnega telefona

R15 BT / CD15 BT - Nastavitev prioritete telefona

Prioritetni telefon je tisti, ki je bil nazadnje povezan s sistemom.

Ko vključite kontakt, začne sistem za prostoročno telefoniranje najprej z iskanjem prednostnih združenih telefonov v bližini. Iskanje držav, dokler ni najden združen telefon.

CD30 BT - Nastavitev prioritete telefona

Če je tako določeno, po vključitvi kontakta začne sistem za prostoročno telefoniranje najprej z iskanjem prednostnih združenih telefonov v bližini.

Za določitev prednostnega telefona pritisnite tipko **☎** in izberite **Bluetooth connection (Bluetooth povezava)** v meniju nastavitvev. Seznam naprav prikaže že združene telefone.

Izberite želen telefon na seznamu naprav, nato pa izberite **Define priority (number) (definirajte prednost (številka))** in potrdite s pritiskom na vrtljivi gumb.

CD35 BT - Nastavitev prioritete telefona

Prioritetni telefon je tisti, ki je bil nazadnje povezan s sistemom.

Ko vključite kontakt, začne sistem za prostoročno telefoniranje najprej z iskanjem prednostnih združenih telefonov v bližini. Iskanje držav, dokler ni najden združen telefon.

Bluetooth povezava

Bluetooth je radijski standard za brezžične povezave, npr. med telefonom in drugo opremo.

Možen je prenos podatkov, kot so sezname stikov in sezname klicev mobilnega telefona. Funkcija je lahko omejena, kar je odvisno od modela telefona.

Predpogoji

Za upravljanje Bluetooth mobilnega telefona prek Infotainment sistema morajo biti izpolnjeni naslednji predpogoji:

- Bluetooth funkcija Infotainment sistema mora biti vključena.
- Na mobilnem telefonu, ki omogoča Bluetooth povezavo, mora biti vključena Bluetooth funkcija (glejte navodila za uporabo mobilnega telefona).

- Odvisno od mobilnega telefona s funkcijo Bluetooth, bo morda potrebno napravo nastaviti na stanje "vidno" (glejte navodila za uporabo mobilnega telefona).
- Mobilni telefon mora biti združen in povezan z Infotainment sistemom.

Vključitev Bluetooth funkcije Infotainment sistema

Za prepoznavanje mobilnega telefona na Infotainment sistemu in uporabo prek Bluetooth povezave morate najprej vključiti Bluetooth funkcijo. Če funkcije ne potrebujete, ko izključite.

R15 BT / CD15 BT - Aktiviranje Bluetooth povezave

Pritisnite tipko **TEL** in izberite **Bluetooth** z vrtenjem in pritiskom vrtljivega gumba **OK**.

Izberite **ON** (vključen) ali **OFF** (izključen) in potrdite s pritiskom na gumb.

CD35 BT - Aktiviranje Bluetooth povezave

Pritisnite tipko **SETUP / TEXT** in izberite **Phone settings (Nastavitve telefona)** z vrtenjem in pritiskom osrednjega vrtljivega gumba.

Izberite **Bluetooth vključen** ali **Bluetooth izključen** in potrdite s pritiskom na gumb.

Združevanje mobilnika s sistemom za prostoročno telefoniranje

Za uporabo sistema za prostoročno telefoniranje morate vzpostaviti povezavo mobilnika s sistemom prek **Bluetooth**, tj.; mobilnik mora biti pred uporabo združen z vozilom. Za to mora mobilni telefon podpirati Bluetooth. Glejte navodila za uporabo vašega mobilnega telefona.

Za vzpostavitev Bluetooth povezave mora biti sistem za prostoročno telefoniranje vklopljen in Bluetooth funkcija na mobilniku aktivirana.

Opomba

Če se med združevanjem nove naprave samodejno poveže drug telefon, se le-ta samodejno odstrani, da se lahko nadaljuje postopek združevanja nove naprave.

Združevanje omogoča, da sistem za prostoročno telefoniranje prepozna in shrani mobilni telefon v seznam naprav. V seznamu naprav lahko združite in shranite največ 5 mobilnikov, vendar je lahko istočasno priklopljen samo en.

Po opravljeni združitvi se na zaslonu Infotainment sistema prikaže sporočilo in telefon se samodejno poveže s sistemom za prostoročno telefoniranje. Mobilni telefon lahko upravljate prek upravnih elementov Infotainment sistema.

Opomba

Medtem, ko je aktivna Bluetooth povezava, sistem za prostoročno telefoniranje hitreje prazni baterijo mobilnega telefona.

R15 BT / CD15 BT - Združevanje mobilnega telefona

Za združitev telefona s sistemom za prostoročno telefoniranje pritisnite tipko **TEL** in izberite **Združi napravo** z vrtenjem in pritiskom vrtljivega gumba **OK**. Na zaslonu je prikaz **Pripravljen za združitev**.

Na mobilnem telefonu poiščite Bluetooth naprave v bližini.

V seznamu mobilnega telefona izberite **My Radio** (npr. ime sistema za prostoročno telefoniranje) in na tipkovnici mobilnega telefona vnesite kodo za združitev, ki je prikazana na zaslonu Infotainment sistema.

Če združevanje spodleti, se spet odpre prejšnji meni in prikaže se ustrezno sporočilo. Po potrebi postopek ponovite.

CD30 BT - Združevanje mobilnega telefona

Za združitev telefona s sistemom za prostoročno telefoniranje pritisnite tipko **#** in izberite **Bluetooth connection (Bluetooth povezava)** v meniju nastavitev. Za prikaz

naslednjega menija izberite z vrtenjem vrtljivega gumba prazno režo in pritisnite vrtljivi gumb (ali tipko **<** ali **>**).

Z obračanjem in pritiskom vrtljivega gumba izberite **Pair phone (združitev telefona)**, nato poiščite na mobilnem telefonu Bluetooth opremo v bližini telefona.

V seznamu mobilnega telefona izberite **My Radiosat** (npr. ime sistema za prostoročno telefoniranje) in na tipkovnici mobilnega telefona vnesite kodo za združitev, ki je prikazana na zaslonu Infotainment sistema.

Če združevanje ni bilo uspešno, se oglasi zvočni signal in prikaže se sporočilo **Connection has failed. (Združitev ni uspela.)**. Po potrebi postopek ponovite.

CD35 BT - Združevanje mobilnega telefona

Za združitev telefona s sistemom za prostoročno telefoniranje pritisnite tipko **SETUP / TEXT** in izberite **Bluetooth connection (Bluetooth**

povezava) v meniju nastavitav. Za prikaz naslednjega menija izberite z vrtenjem osrednjega vrtljivega gumba prazno režo in pritisnite gumb.

Z obračanjem in pritiskom osrednjega vrtljivega gumba izberite **Pair phone (združitev telefona)**, nato poiščite na mobilnem telefonu Bluetooth opremo v bližini telefona.

V seznamu mobilnega telefona izberite **My_Radio** (npr. ime sistema za prostoročno telefoniranje) in na tipkovnici mobilnega telefona vnesite kodo za združitev, ki je prikazana na zaslonu Infotainment sistema.

Če združevanje ni uspešno, se prikaže sporočilo **Združevanje je spodletelo**. Po potrebi postopek ponovite.

Ločitev mobilnika od sistema za prostoročno telefoniranje

Če je seznam združenih telefonov poln, je novi telefon možno združiti, le če enega od že nanizanih ločite.

Opomba

Z odstranitvijo telefona se zbršejo vso naloženi stiki in z njimi povezana zgodovina klicev iz mobilnega imenika sistema prostoročnega telefona.

R15 BT / CD15 BT - Odstranitev mobilnega telefona

Za odstranitev, tj. izbris telefona iz pomnilnika sistema za prostoročno telefoniranje, pritisnite tipko **TEL** in izberite tipko **Izbriši napravo**.

Izberite zelen telefon iz seznama naprav in po ustreznem sporočilu pritisnite vrtljivi gumb **OK** za potrditev brisanja.

CD30 BT - Odstranitev mobilnega telefona

Za odstranitev, tj. izbris telefona iz pomnilnika sistema za prostoročno telefoniranje, pritisnite tipko **†** in izberite tipko **Bluetooth connection (Bluetooth povezava)** v meniju nastavitav.

Izberite zelen telefon s seznama naprav, pritisnite vrtljivi gumb, (ali gumb < ali >) in izberite **Delete this device (brisanje te naprave)**.

CD35 BT - Odstranitev mobilnega telefona

Za odstranitev, tj. izbris telefona iz pomnilnika sistema za prostoročno telefoniranje, pritisnite tipko **SETUP / TEXT** in izberite tipko **Bluetooth connection (Bluetooth povezava)** v meniju nastavitav.

Izberite zelen telefon v seznamu naprav, pritisnite vrtljivi osrednji gumb in izberite **Izbriši**.

Klic v sili

Opozorilo

Vzpostavitev povezave ni zagamčena v vseh situacijah. Iz teh razlogov se ne zanašajte izključno

na mobilni telefon v primeru pomembnega razgovora (npr. zdravstveni primer).

V nekaterih omrežjih je potrebno pravilno vstaviti veljavno SIM kartico v mobilni telefon.

⚠ Opozorilo

Upoštevajte, da lahko kličete in sprejemate klice z mobilnim telefonom le, če je le-ta v etru operaterja z zadosti močnim signalom.

V določenih okoliščinah klicev v sili ni možno izvesti na vseh omrežjih. Prav tako je možno, da klicev v sili ni možno izvesti pri določenih operaterjih in/ali dejavnih funkcijah telefona. Za več informacij se posvetujte z vašim mobilnim operaterjem.

Številke za klic v sili se razlikujejo odvisno od države ali regije. Pred tem se pozanimajte o pravilni številki za klic v sili za ustrezno državo ali regijo.

Nastavitev številke za klic v sili (CD30 BT)

CD30 BT

Da bi omogočili klic v sili s sistemom za prostoročno telefoniranje, morate najprej določiti pravilno številko za klic v sili.

Določite številko za klic v sili in odprite meni **Phone (telefon)** s pritiskom na tipko  ali **TEL**.

Izberite **Emergency (v sili)**, prikaže se **Enter/change number (vnos/ sprememba številke)**. Vnesite številko za klic v sili (npr. **112**) s številsko tipkovnico  68.

Številke za klic v sili se razlikujejo odvisno od države ali regije.

Izbira številke za klic v sili

CD30 BT

Odprite meni **Phone (telefon)** odprete s pritiskom tipke  ali **TEL**.

Za klic v sili (npr. **112**) izberite **Emergency (v sili)** in nato **Call (klic)**.

Telefonska povezava s centrom za zasilne klice je nastavljena.

Ko vas uslužbenec vpraša po primeru, odgovorite.

⚠ Opozorilo

Ne končajte klica, dokler vam iz centra za klice v sili tega ne velijo.

Delovanje

Uvod

Če je med vašim mobilnim telefonom in sistemom za prostoročno telefoniranje vzpostavljena Bluetooth povezava, lahko nekatere funkcije mobilnega telefona upravljate z upravnimi elementi Infotainment sistema.

V sistem za prostoročno telefoniranje lahko npr. uvozite stike in telefonske številke z vašega mobilnega telefona.

Po vzpostavitvi povezave se podatki mobilnega telefona prenesejo v sistem za prostoročno telefoniranje. V odvisnosti od modela telefona utegne to trajati nekaj časa. V tem obdobju je

upravljanje mobilnega telefona izvedljivo prek Infotainment sistema le v omejeni meri.

Opomba

Nekateri mobilni telefoni ne podpirajo vseh funkcij sistema za prostoročno telefoniranje. Iz tega razloga so možna odstopanja od opisanega obsega funkcij.



Meni za telefon

Za prikaz menija **Phone (telefon)**:

- Pritisnite gumb  ali
- Pritisnite tipko **TEL**.

Nastavitev glasnosti





R15 BT / CD15 BT - Nastavitev glasnosti



Če želite spremeniti glasnost med klicem, obrnite vrtljivi gumb  ali pritisnite  ali  (upravna stikala na volanu).

CD30 BT - Nastavitev glasnosti

Za nastavitev glasnosti klicev, prepoznavanja glasu ali melodije zvonjenja pritisnite tipko  in v meniju

nastavitev izberite **Phone settings (Nastavitve telefona)**, nato pa **Volume (Glasnost)**.



Izberite zeleno možnost (npr. **Glasnost zvonjenja**) in nastavite glasnost z vrtljivim gumbom  (ali s tipko  ali ). Za potrditev sprememb in izhod iz menija ponovno pritisnite .

Če želite spremeniti glasnost med klicem, vrtite  ali pritisnite  ali .

CD35 BT - Nastavitev glasnosti

Za nastavitev glasnosti klicev, prepoznavanja glasu ali melodije zvonjenja pritisnite tipko **SETUP / TEXT** in v meniju nastavitev izberite **Phone settings (Nastavitve telefona)**, nato pa **Volume (Glasnost)**.

Izberite zeleno možnost (npr. **Glasnost zvonjenja**) in nastavite glasnost z osrednjim vrtljivim gumbom.

Če želite spremeniti glasnost med klicem, obrnite vrtljivi gumb ali pritisnite  ali  (upravna stikala na volanu).

Vnos telefonske številke



Za vnos telefonske številke je na voljo nekaj možnosti, vključno s klicanjem kontakta iz imenika mobilnika, pomnilnika vozila ali s seznama klicev. Številke lahko vnašate tudi ročno.

Odprite meni **Phone (telefon)** s pritiskom tipke  ali **TEL** in izberite ustrezno možnost s seznama.

Ročni vnos telefonske številke

R15 BT / CD15 BT - Ročni vnos telefonske številke

V meniju **Phone (telefon)** izberite s seznama **Klič**

Za odhodni klic vnesite zeleno številko s številsko tipkovnico ( 68) in izberite .

Za ponovitev zadnjega klica pritisnite in držite tipko **TEL**.

CD30 BT - Ročni vnos telefonske številke

V meniju **Phone (telefon)** izberite s seznama **Dial a number (vnos številke)**.

Za odhodni klic vnesite želeno številko s številsko tipkovnico (↵ 68) in izberite **Call (klic)**.

CD35 BT - Ročni vnos telefonske številke

V meniju **Phone (telefon)** izberite s seznama **Dial a number (vnos številke)**.

Vnesite želeno številko prek številске tipkovnice (↵ 68) in na zaslonu izberite ikono 📞. Za klicanje pritisnite osrednji vrtljivi gumb.

Imenik mobilnika

Imenik mobilnika vsebuje sezname kontaktov, ki so na voljo samo za trenutnega uporabnika vozila. Iz zaupnostnih razlogov je možno pregledati naložene sezname kontaktov le, ko je priključen ustrezen telefon.

R15 BT / CD15 BT - Imenik mobilnika

Po združitvi mobilnega telefona z Infotainment sistemom se seznam stikov mobilnega telefona naloži v sistem za prostoročno telefoniranje.

Za klicanje številke iz imenika mobilnika, v meniju **Phone (telefon)** izberite **Imenik** in izberite zelen stik iz abecednega seznama. Za klicanje pritisnite vrtljivi gumb **OK**.

CD30 BT - Imenik mobilnika

Po vzpostavitvi povezave se seznam kontaktov na mobilniku naloži v sistem za prostoročno telefoniranje. Po vsaki priključitvi telefona se imenik mobilnega telefona v sistemu samodejno posodobi.

Telefonski imenik mobilnega telefona lahko posodobite tudi ročno. V ta namen pri vzpostavljeni povezavi telefona izberite meni **Upravljanje imenika** in nato **Update (posodabljanje)**.

Naložite lahko največ 500 stikov in 4 številke na stik. Če je kapaciteta pomnilnika presežena, se pojavi nagovor, da izbrišete odvečne kontakte. V tem primeru se brišejo kontakti samo v pomnilniku sistema in ne na mobilniku.

Klicanje številke iz imenika mobilnega telefona

Za klicanje številke iz imenika mobilnega telefona, v meniju **Phone (telefon)** izberite **Mobile phonebook (imenik mobilnika)** in z vrtenjem vrtljivega gumba izberite prvo črko zelenega imena. Za prikaz vseh stikov pod to črko pritisnite vrtljivi gumb.

Obrnite vrtljivi gumb za izbiro zelenega kontakta in ga pritisnite za prikaz podrobnosti. Izberite **Call (klic)** za zagon postopka klicanja.

Dodajanje stikov v imenik mobilnega telefona

V imenik mobilnega telefona lahko dodajate stike z izbiranjem naslednjih možnosti menija:

- **Upravljanje imenika**
- **Mobile phonebook (imenik mobilnika)**
- **Add contact (dodajanje kontakta)**

Uporabite tipkovnico (↵ 68) za vnos imena in za 4 številke za nov kontakt.

Po dokončanju so na voljo so naslednje možnosti menija:

- **Memorise (pomnenje):** za shranjevanje podrobnosti novega stika,
- **Cancel (preklic):** za preklic vnosa,
- **Delete (brisanje):** za brisanje vnosa.

Napačna imena in številke, ki jih vnašate s tipkovnico, lahko brišete tudi med ustvarjanjem stika.

Brisanje stikov iz imenika mobilnega telefona

Iz seznama stikov v imeniku mobilnega telefona lahko zbrišete posamezne stike ali celoten seznam z izbiranjem naslednjih možnosti menija:

- **Upravljanje imenika**
- **Mobile phonebook (imenik mobilnika)**
- **Delete contacts (brisanje kontaktov) ali Delete phonebook (brisanje imenika)**

Obrnite in pritisnite vrtljivi gumb za izbiro in brisanje. Ko se prikaže ustrezno sporočilo, morate brisanje potrditi.

CD35 BT - Imenik mobilnika

Po vzpostavitvi povezave se seznam kontaktov na mobilniku naloži v sistem za prostoročno telefoniranje. Po vsaki priključitvi telefona se imenik mobilnega telefona v sistemu samodejno posodobi.

Telefonski imenik mobilnega telefona lahko posodobite tudi ročno. V ta namen pri vzpostavljeni povezavi telefona izberite meni **Phone settings (Nastavitve telefona)** in nato **Update (posodabljanje)**. Izberite možnost **Update (posodabljanje)** in jo potrdite z vrtenjem in pritiskom osrednjega vrtljivega gumba.

Naložite lahko največ 500 stikov in 4 številke na stik. Če je kapaciteta pomnilnika presežena, se pojavi nagovor, da izbrišete odvečne kontakte. V tem primeru se brišejo kontakti samo v pomnilniku sistema in ne na mobilniku.

Klicanje številke iz imenika mobilnega telefona

Za klicanje številke iz imenika mobilnega telefona, pri odprtem meniju **Phone (telefon)** izberite **Phone settings (Nastavitve telefona)**, da se prikaže seznam stikov.

Izberite prvo črko zelenega imena z vrtenjem osrednjega vrtljivega gumba. Za prikaz vseh stikov pod to črko pritisnite gumb.

Obrnite vrtljivi gumb za izbiro zelenega kontakta in ga pritisnite za prikaz podrobnosti. Izberite ustrezno številko stika in za začetek klicanja pritisnite gumb.

Dodajanje stikov v imenik mobilnega telefona

V imenik mobilnega telefona lahko dodajate stike z izbiranjem naslednjih možnosti menija:

- **Phone settings (Nastavitve telefona)**
- **Add contact (dodajanje kontakta)**

Uporabite tipkovnico (↵ 68) za vnos imena in za 4 številke za nov kontakt.

Napačna imena in številke, ki jih vnašate s tipkovnico, lahko brišete tudi med ustvarjanjem stika.

Imenik vozila

CD30 BT - Imenik sistema v vozilu

Imenik vozila je seznam kontaktov, ki je dostopen vsem uporabnikom vozila. V seznam lahko shranite največ 40 stikov. Poleg imen in številk lahko vsakemu kontaktu v imeniku dodate glasovni člen.

Klicanje številke iz imenika sistema v vozilu

Za klicanje številke iz imenika sistema v vozilu, v meniju **Phone (telefon)** izberite **Vehicle phonebook (imenik vozila)** in z vrtenjem vrtljivega gumba izberite želen stik iz abecednega seznama. Pritisnite vrtljivi gumb za prikaz podrobnosti in s pritiskom na **Call (klic)** začnete klic.

Dodajanje stikov v imenik sistema v vozilu

V imenik sistema v vozilu lahko dodajate stike z izbiranjem naslednjih možnosti menija:

- **Upravljanje imenika**
- **Vehicle phonebook (imenik vozila)**
- **Create a new contact (ustvarite nov kontakt)**

Za kreiranje ali spreminjanje imena stika izberite **(name) (ime)**, čemur sledi **Enter/change the name (vnos/sprememba imena)**. Za kreiranje ali spreminjanje številke kontakta izberite **(number) (številka)**, čemur sledi **Enter/change number (vnos/sprememba številke)**. Uporabite tipkovnico ↵ 68 za vnos imena in številke za novi stik.

Odvisno od vozila lahko k vsakemu kontaktu v imeniku vozila dodate tudi glasovno priponko oz. člen. Z vrtenjem in pritiskom vrtljivega gumba izberite **(voice tag) (glasovni člen)** in nato **Launch voice tag recording (sprožitev snemanja glasovnih členov)**.

Ko vas sistem nagovori, da posnamete glasovni člen, ga izgovorite po zvočnem signalu. Sistem prosi, da glasovni člen ponovite. Če sistem ne prepozna ponovljenega glasovnega člana, vas prosi, da ga zopet ponovite. Obvestilo potrdi, da je glasovni člen uspešno posnet.

Po dokončanju so na voljo so naslednje možnosti menija:

- **Memorise (pomnjenje):** za shranjevanje podrobnosti novega stika,
- **Cancel (preklic):** za preklic vnosa,
- **Delete (brisanje):** za brisanje vnosa.

Napačna imena in številke, ki jih vnašate s tipkovnico, lahko brišete tudi med ustvarjanjem stika.

Urejanje stikov v imeniku sistema v vozilu

Na enak način lahko z naslednjimi možnostmi menija naknadno spreminjate podrobnosti stikov vključno z glasovno priponko:

- **Upravljanje imenika**
- **Vehicle phonebook (imenik vozila)**
- **Modify this contact (sprememba kontakta)**

V imeniku sistema v vozilu izberite seznam stikov, ki ga želite urediti. V tem meniju lahko spreminjate, brišete ali predvajate obstoječ glasovni člen oz. priponko.

Uvažanje stikov v imenik sistema v vozilu

V imenik sistema v vozilu je mogoče uvoziti tudi stike iz imenika mobilnega telefona ali zgodovino klicev (npr. odhodni klici, prejeti klici, neodgovorjeni klici) z izbiranjem naslednjih možnosti menija:

- **Upravljanje imenika**
- **Vehicle phonebook (imenik vozila)**
- **Import contact (vnos kontakta)**
- **Mobile phonebook (imenik mobilnika) ali Dialed numbers (vnešene številke) itd.**

Izberite številko, ki jo želite uvoziti iz izbranega seznama in izberite **Memorise (pomnenje)** za

shranjevanje stika v imenik sistema v vozilu. Ko se prikaže ustrezno sporočilo, morate spremembo potrditi.

Stike lahko shranite v imenik vozila iz imenika mobilnika ali seznamov klicev, ko so ti meniji dejavni.

Brisanje stikov iz imenika sistema v vozilu

Iz seznama stikov v imeniku sistema v vozilu lahko zbrišete posamezne stike ali celoten seznam stikov z izbiranjem naslednjih možnosti menija:

- **Upravljanje imenika**
- **Vehicle phonebook (imenik vozila)**
- **Delete this contact (brisanje tega kontakta) ali Delete phonebook (brisanje imenika)**

Obrnite in pritisnite vrtljivi gumb za izbiro in brisanje. Ko se prikaže ustrezno sporočilo, morate brisanje potrditi.

Call lists (seznam klicev)

R15 BT / CD15 BT - Sezname klicev

Za klicanje številke iz seznama zgodovine klicev (npr. odhodni klici, prejeti klici, neodgovorjeni klici) izberite ustrezno možnost, npr. **Zadnji klici** v meniju **Seznam klicev**. Izberite zelen stik in za začetek klicanja pritisnite vrtljivi gumb **OK**.

CD30 BT - Sezname klicev

Za klicanje številke iz seznama zgodovine klicev (npr. odhodni klici, prejeti klici, neodgovorjeni klici) izberite ustrezno možnost, npr. **Dialed numbers (vnešene številke)** v meniju **Call history list (seznam predhodnih klicev)**. Izberite zeleni kontakt, čemur sledi **Call this contact (Klicanje tega kontakta)** za zagon postopka vnosa.

Seznam z zgodovino klicev se posodablja samodejno. Če želite, jih lahko posodobite tudi ročno, tako da v meniju izberete **Call history list (seznam predhodnih klicev)** in nato **Update (posodabljanje)**.

CD35 BT - Sezname klicev

Za klicanje številke iz seznama zgodovine klicev (npr. odhodni klici, prejeti klici, neodgovorjeni klici) izberite ustrezno možnost, npr.

Odhodni klici v meniju **Zgodovina**.

Izberite zelen stik in za začetek klicanja pritisnite osrednji vrtljivi gumb.

Predal glasovnih sporočil**R15 BT / CD15 BT - Predal glasovnih sporočil**

Za predvajanje glasovnih sporočil mobilnega telefona prek Infotainment sistema izberite meni **Voicemail box (predal glasovnih sporočil)**.

CD30 BT - Predal glasovnih sporočil

Če želite poslušati sporočila glasovne pošte mobilnega telefona prek Infotainment sistema, morate v sistem za prostoročno telefoniranje najprej vnesti številko predala glasovne pošte vašega mobilnega telefona.

Ko želite vnesti številko, v meniju **Phone (telefon)** izberite **Voicemail box (predal glasovnih sporočil)** iz seznama in nato **Enter/change number (vnos/sprememba številke)**.

Vnesite številko predala glasovne pošte vašega mobilnega telefona s številsko tipkovnico (↔ 68).

Ko želite poslušati glasovno pošto, v meniju **Phone (telefon)** izberite **Voicemail box (predal glasovnih sporočil)** iz seznama in nato **Call (klic)**.



Številke predala glasovnih sporočil variirajo odvisno od ponudnika storitev.

CD35 BT - Predal glasovnih sporočil



Za predvajanje glasovnih sporočil mobilnega telefona prek Infotainment sistema izberite meni **Voicemail box (predal glasovnih sporočil)**.

Sprejemanje klicev**R15 BT / CD15 BT - Sprejemanje klicev**

Za sprejem klica, odvisno od konfiguracije vozila:

- Kratko pritisnite tipko  (na upravnih stikalih na volanu)
- Na zaslonu izberite ikono  (z vrtenjem in pritiskom vrtljivega gumba OK)

Za zavrnitev klica, odvisno od konfiguracije vozila:

- Pritisnite in držite tipko  (na upravnih stikalih na volanu)
- Na zaslonu izberite ikono  (z vrtenjem in pritiskom vrtljivega gumba OK)

Pri sprejemu klica se na zaslonu Infotainment sistema izpiše številka klicočega. Če je številka shranjena v pomnilnik sistema, se namesto številke izpiše ime. Če se številka ne more izpisati, se izpiše sporočilo **Private number (zasebna številka)**.

CD30 BT - Sprejemanje klicev

Pri sprejemu klica so na voljo različne funkcije, vključno z naslednjimi:

- **Pick up (prevzem)**
- **Hold (čakanje)**
- **Refuse (zavrnitev)**

Pri sprejemu klica se na zaslonu Infotainment sistema izpiše številka kličočega. Če je številka shranjena v pomnilnik sistema, se namesto številke izpiše ime. Če se številka ne more izpisati, se izpiše sporočilo **Private number (zasebna številka)**.

Zvok zvonjenja sistema za prostoročno telefoniranje je odvisen od modela telefona in načina (tiho, vibriranje itd.).

Samodejno čakanje na klic

Iz varnostnih razlogov je funkcija čakajočega klica privzeta nastavitvev. Priporočljivo je, da ostane ta funkcija aktivna.

V primeru vhodnega klica prejme kličoči sporočilo, da trenutno vozite. Klic se začne samodejno in na zaslonu Infotainment sistema je

prikazana dolžina klica. Na klic odgovorite le, če lahko to storite na varen način.

Za opis izključitve nastavitve samodejnega čakajočega klica glejte poglavje **Vključitev/izključitev samodejnega čakajočega klica** v poglavju **Nastavitve telefona**.

Pri izključenem samodejnem čakanju na klic je možno zavrniti klic z izbiro **Refuse (zavrnitev)** ali s pritiskom in pridržanjem tipke **X** ali **MODE/OK**. Za preusmeritev kličočega na čakanje izberite **Hold (čakanje)**; samodejno sporočilo obvesti kličočega, da je na čakanju.

Začasna izključitev samodejnega čakanja na klic: izberite **Pick up (prevzem)** ali pritisnite tipko **↶** ali **MODE/OK** ali za prevzem klica.

CD35 BT - Sprejemanje klicev

Za sprejem klica kratko pritisnite tipko **↶** (na upravnih stikalih na volanu).

Za zavrnitev klica:

- Pritisnite in držite tipko **X** (na upravnih stikalih na volanu) ali
- Na zaslonu izberite ikono **Refuse (zavrnitev)** (z vrtenjem in pritiskom osrednjega vrtljivega gumba)

Pri sprejemu klica se na zaslonu Infotainment sistema izpiše številka kličočega. Če je številka shranjena v pomnilnik sistema, se namesto številke izpiše ime. Če se številka ne more izpisati, se izpiše sporočilo **Neznan**.

Zvok zvonjenja sistema za prostoročno telefoniranje je odvisen od modela telefona in načina (tiho, vibriranje itd.).

Samodejno čakanje na klic

Iz varnostnih razlogov je funkcija čakajočega klica privzeta nastavitvev. Priporočljivo je, da ostane ta funkcija aktivna.

V primeru vhodnega klica prejme kličoči sporočilo, da trenutno vozite. Klic se začne samodejno in na zaslonu Infotainment sistema je

prikazana dolžina klica. Na klic odgovorite le, če lahko to storite na varen način.

Za opis izključitve nastavitve samodejnega čakajočega klica glejte poglavje **Vključitev/izključitev samodejnega čakajočega klica** v poglavju **Nastavitve telefona**.

Pri izključenem samodejnem čakanju na klic je možno zavrniti klic z izbiro **Refuse (zavrnitev)** ali s pritiskom in pridržanjem tipke ✘. Za preusmeritev klicočega na čakanje izberite **Pause (prekinitvev)**; samodejno sporočilo obvesti klicočega, da je na čakanju.

Za začasno izključitev samodejnega čakanja na klic izberite **Obnovi** ali pritisnite tipko ↶ za prevzem klica.

Funkcije med telefonskim klicem

R15 BT / CD15 BT - Funkcije med telefonskim klicem

Poleg nadzora nad glasnostjo so med klicem na voljo še druge funkcije, vključno z naslednjimi:

- Preusmeritev klica na mobilni telefon
- Dostop do tipkovnice
- Dokončanje klica

Obrnite in pritisnite vrtljivi gumb **OK** za izbiro in potrditev.

Za preusmeritev klica iz sistema za prostoročno telefoniranje na mobilni telefon izberite element zaslona mobilni telefon. Pri preklopu na ta način se lahko nekateri mobilni telefoni odklopijo od sistema za prostoročno telefoniranje.

Številko lahko vnesete tudi prek številke tipkovnice (↵ 68), npr. za rokovanje z glasovnim strežnikom kot je predal glasovnih sporočil. Izberite element zaslona **#123** za dostop do

številke tipkovnice. Za več informacij glejte **Voice mail box (predal glasovnih sporočil)**.

Za dokončanje klica, odvisno od konfiguracije vozila:

- Na kratko pritisnite tipko ✘
- Pritisnite gumb **TEL**
- Izberite ikono 📞 na zaslonu

CD30 BT - Funkcije med telefonskim klicem

Poleg nadzora nad glasnostjo so med klicem na voljo še druge funkcije, vključno z naslednjimi:

- **Pause (prekinitvev) / Pick up (prevzem)**
- **Handset (ročni telefon)**
- **Keyboard (tipkovnica)**
- **Hang up (odlaganje)**

Za preusmeritev klicočega na čakanje izberite **Pause (prekinitvev)**; samodejno sporočilo obvesti klicočega, da je na čakanju. Za nadaljevanje istega pogovora izberite **Pick up (prevzem)**.

S sistema za prostoročno telefoniranje lahko preklopite pogovor na mobilnik z izbiro **Handset (ročni telefon)**. Pri preklopu na ta način se lahko nekateri mobilni telefoni odklopijo od sistema za prostoročno telefoniranje.

Številko lahko vnesete tudi prek številke tipkovnice (↵ 68), npr. za rokovanje z glasovnim strežnikom kot je predal glasovnih sporočil. Izberite element menija **Keyboard (tipkovnica)** za dostop do številke tipkovnice. Za več informacij glejte **Voicemail box (predal glasovnih sporočil)**.

Za dokončanje klica, odvisno od konfiguracije vozila:

- Pritisnite gumb ✕
- Izberite **Hang up (odlaganje)** in pritisnite tipko **MODE/OK**

CD35 BT - Funkcije med telefonskim klicem

Poleg nadzora nad glasnostjo so med klicem na voljo še druge funkcije, vključno z naslednjimi:

- **Pause (prekinitiv) / Obnovi**
- **Handset (ročni telefon)**
- **Keyboard (tipkovnica)**
- **Hang up (odlaganje)**

Za preusmeritev kličočega na čakanje izberite **Pause (prekinitiv)**; samodejno sporočilo obvesti kličočega, da je na čakanju. Za nadaljevanje istega pogovora izberite **Obnovi**.

S sistema za prostoročno telefoniranje lahko preklopite pogovor na mobilnik z izbiro **Handset (ročni telefon)**. Pri preklopu na ta način se lahko nekateri mobilni telefoni odklopijo od sistema za prostoročno telefoniranje.

Številko lahko vnesete tudi prek številke tipkovnice (↵ 68), npr. za rokovanje z glasovnim strežnikom kot je predal glasovnih sporočil. Izberite element menija **Keyboard**

(**tipkovnica**) za dostop do številke tipkovnice. Za več informacij glejte **Voicemail box (predal glasovnih sporočil)**.

Za dokončanje klica:

- Pritisnite gumb ✕ ali
- Izberite **Hang up (odlaganje)**, nato pritisnite osrednji vrtljivi gumb

Nastavitve telefona

CD30 BT - Nastavitve telefona

Pritisnite tipko **††** in izberite meni **Phone settings (Nastavitve telefona)**.

Po izvršenih nastavitvah telefona pritisnite **††** za izhod in shranitev sprememb. Po preteku določenega časa se shranjevanje in izhod izvršita samodejno.

Vključitev/izključitev samodejnega čakajočega klica

Za vključitev ali izključitev samodejnega čakanja na klic odprite meni **Put on hold (na čakanje)**, nato izberite **Automatic (samodejno)** (privzete nastavitve) ali **Manual (ročno)**.

Sprememba melodij zvonjenja

Lahko spremenite tudi zvok zvonjenja telefona ali sistema za vstopne klice. Odprite meni **Ring tone (ton zvonjenja)**, nato izberite **Vehicle (vozilo)** ali **Phone (telefon)**.

Opomba

Pri nekaterih modelih mobilnih telefonov funkcija za prenos melodij zvonjenja ni na voljo.

Povrnitev privzetih nastavitvev telefona

Za povrnitev tovarniških vrednosti in nastavitvev telefona izberite **Default settings (privzete nastavitve)** z obračanjem in pritiskom vrtljivega gumba. Ko se prikaže sporočilo z dano možnostjo, potrdite spremembe.

Prikaz različice programske opreme

Za prikaz verzije programske opreme izberite **Display software version (prikaz programske opreme)** z obračanjem in pritiskom vrtljivega gumba.

CD35 BT - Nastavitve telefona

Pritisnite tipko **SETUP / TEXT** in izberite meni **Phone settings (Nastavitve telefona)**.

Vključitev/izključitev samodejnega čakajočega klica

Za vključitev ali izključitev samodejnega čakanja na klic odprite meni **Put on hold (na čakanje)**, nato izberite **Automatic (samodejno)** (privzete nastavitve) ali **Manual (ročno)**.

Med samodejnim načinom se oglasi zvočni signal, ki opozori na čakajoči klic.

Sprememba melodij zvonjenja

Lahko spremenite tudi zvok zvonjenja telefona ali sistema za vstopne klice. Odprite meni **Ring tone (ton zvonjenja)**, nato izberite **Vehicle (vozilo)** ali **Phone (telefon)**.

Opomba

Pri nekaterih modelih mobilnih telefonov funkcija za prenos melodij zvonjenja ni na voljo.

Povrnitev privzetih nastavitvev telefona

Za povrnitev tovarniških vrednosti in nastavitvev telefona izberite **Default settings (privzete nastavitve)** z obračanjem in pritiskom vrtljivega gumba. Ko se prikaže sporočilo z dano možnostjo, potrdite spremembe.

Prikaz različice programske opreme

Za prikaz verzije programske opreme izberite **Display software version (prikaz programske opreme)** z obračanjem in pritiskom vrtljivega gumba.

Mobilni telefoni in radijska oprema (CB)

Navodila za namestitev in uporabo

Pri namestitvi in uporabi mobilnega telefona je treba upoštevati navodila za namestitev glede na tip vozila in navodila za uporabo mobilnega telefona in prostoročne naprave.

Ravnanje v nasprotju s tem lahko vodi do izgube tipskega preskusa vozila (EU direktiva 95/54/ES).

Priporočila za nemoteno uporabo:

- profesionalno nameščena zunanja antena za zagotovitev optimalnega sprejema,
- največja moč oddajanja 10 vatov,
- Namestitev telefona na primerno mesto; upoštevajte ustrezne napotke v Uporabniškem priročniku, poglavje **Sistem zračnih blazin**.

Poiščite strokovnjaka, ki bo svetoval, kje so najprimernejše namestitve zunanje antene in katera držala za telefon so na voljo ter kakšna je uporaba naprav z oddajno močjo, večjo od 10 vatov.

Oprema za prostoročno telefoniranje brez zunanje antene pri standardnih mobilnih telefonih GSM 900/1800/1900 in UMTS je dovoljena le, če maksimalna prenosna moč mobilnega telefona ne preseže 2-h vatov z GSM 900 oz. 1-ega vata v ostalih primerih.

Iz varnostnih razlogov ne telefonirajte med vožnjo. Med vožnjo je lahko moteče tudi telefoniranje s prostoročno opremo.

Opozorilo

Radijska oprema in mobilni telefoni, ki ne ustrezajo trenutno navedenim standardom, morajo delovati izključno le z anteno, ki je nameščena zunaj vozila.

Svarilo

Mobilni telefoni in radijska oprema utegnejo povzročiti motnje v delovanju električnega/elektronskega omrežja vozila, če delujejo brez zunanje antene, razen če so upoštevani trenutno navedeni predpisi.

Kazalo

A		Delovanje.....	42, 76
AF (alternativna frekvenca).....	28	Določanje prednostnega telefona.	70
AGC vključen.....	19	F	
AST.....	27	Fader.....	19
Automatic Gain Control (AGC).....	19	FMT.....	27
Avdio zgoščenke.....	32	Funkcije radia.....	27, 28
Avtomatski izklop.....	15	G	
B		Glasbeno vzdušje.....	19
Balance.....	19	Glasnost.....	66
Bass.....	19	Automatic Gain Control (AGC)..	19
Besedilo CD-ja.....	33	Glasnost prometnih obvestil.....	22
Bluetooth.....	68	Glasnost v odvisnosti od	
Bluetooth glasba.....	42	hitrosti.....	15, 22
Bluetooth povezava.....	42, 73	Izboljšanje zvoka pri nizki	
C		jakosti.....	19
Call lists (seznami klicev).....	76	Porazdelitev glasnosti.....	19
CD predvajalnik.....	32, 33	Prilagajanje glasnosti km/h.....	22
CD zaslon.....	33	Zadaj IZKLJUČENO.....	19
Cestnoprometna obvestila.....	28	Glasnost prometnih obvestil.....	22
D		Glasnost v odvisnosti od hitrosti...	22
Daljinski upravljalnik.....	51	Glasovne pripombe.....	66
Datoteke AAC.....	32	Glasovno vodenje.....	66
Datoteke ACC.....	39	GPS (Globalni sistem za	
Datoteke MP3.....	39	pozicioniranje).....	48
Datoteke OGG.....	39	H	
Datoteke WAV.....	32	Hitri meni.....	51
Datoteke WMA.....	39		

I		N		Priključitev na avdio napravo.....	42
Imenik mobilnika.....	76	Naključno predvajanje.....	33	Prilagajanje glasnosti km/h.....	22
Imenik vozila.....	76	Nastavitev časa.....	15	Priponke ID3.....	33
I News service (storitve novic).....	28	Nastavitev glasnosti.....	15	PTY (vrsta programa).....	28
Informacije na zaslonu.....	33	Nastavitve glasnosti.....	22		
Infotainment sistem		Nastavitve sistema.....	15	R	
Vključitev/izključitev.....	15	Nastavitve telefona.....	76	Radijski sprejem.....	23
iPod.....	39	Nastavitve tonov.....	19	Radio.....	23
Iskanje imena radijske postaje.....	24	Navigacijski sistem.....	48	Radio tekst.....	28
Iskanje postaj.....	24	Navodila za namestitev telefona. .	86	RDS.....	28
I Traffic service (prometno-				Ročno iskanje postaj.....	24
informacijske storitve).....	28	O		Ročno shranjevanje postaje.....	27
Izbira valovnega območja.....	23	Ojačitev nizkih in visokih tonov.....	19		
Izboljšanje zvoka pri nizki jakosti..	19	Optimizacija zvoka.....	19	S	
J				Samodejno čakanje na klic.....	76
Jezik.....	15	P		Samodejno iskanje postaj.....	24
K		Pause (prekinitve).....	33	Samodejno shranjevanje postaj... 27	
Klic v sili.....	75	Posodobi seznam FM postaj.....	27	SD kartica.....	48, 51
M		Poštni pedal.....	76	Seznam FM postaj.....	27
Menjava baterij.....	51	Povezava.....	70	Seznami samodejnega	
MIX.....	33	Povezava s telefonom.....	70	shranjevanja.....	27
Mobilni telefoni in radijska		Povrnitev privzetih nastavitev.....	15	Shranjene postaje.....	24
oprema (CB)	86	Predal glasovnih sporočil.....	76	Shranjevanje postaje.....	27
MP3 predvajalniki.....	39	Predvajanje shranjenih avdio		Sistem posredovanja podatkov	
MP3 zgoščenke.....	32	datotek.....	40	prek radijskega sprejemnika	
Mute (utišanje).....	15, 33	Pregled simbolov	65	(Radio Data System - RDS)	28
		Pregled upravnih elementov za		Sistem za prostoročno	
		rokovanje.....	7	telefoniranje.....	76
		Prenosni CD predvajalniki.....	37	Smernice za uporabo telefona....	86
		Priklic postaje.....	27		

Splošne informacije.....	
..... 4, 32, 37, 39, 42, 48, 66, 68	
Sprejemanje klicev.....	76
Sprememba sistemskega jezika... 15	
Storitve prometnih informacij.....	48
Storitve v živo.....	51

T

Tekstovna informacija (Radio text).....	28
Tekstovne informacije (CD-Text ali ID3 tag).....	33
Telefon.....	68
Tipkovnice na zaslonu.....	68
TomTom HOME™.....	48
Treble.....	19

U

Uporaba.....	15, 23, 33, 37, 51
Uporaba CD predvajalnika.....	33
Uporaba Infotainment sistema....	15
Uporaba teh navodil.....	4
Uporaba zaslona.....	15
Upravljanje telefona.....	66
Upravljanje z zaslonom.....	15, 68
Upravna stikala na volanu.....	7
Upravni elementi na armaturni plošči.....	7
Ura.....	15, 51

USB priključek.....	39
Ustvarjanje računa TOMTOM HOME™.....	48

V

Varnostna koda.....	15
Varnost v prometu.....	4, 68
Vhod AUX.....	37
Vključitev/izključitev.....	15
Vnos cilja.....	58
Vnos telefonske številke.....	76
Vodena križarjenja.....	51
Vodenje.....	60
Vtič.....	37

W

WMA zgoščenke.....	32
--------------------	----

Z

Zadaj IZKLJUČENO.....	19
Zaslon.....	15
Zaščita pred krajo.....	15
Združitev avdio naprave.....	42
Združitev mobilnega telefona.....	73
Zemljevidi.....	48
Zemljevidni ekran.....	51
Zvočne nastavitve.....	19, 33

Copyright by ADAM OPEL AG, Rüsselsheim, Germany.

Vse informacije, ki jih vsebuje ta priročnik, so veljavne na spodaj navedeni datum. Podjetje Adam Opel AG si pridržuje pravico do sprememb v tehničnih specifikacijah, lastnostih in oblikovanju vozil, ki odstopajo od informacij v tem priročniku, kakor tudi pravico, da spremeni sam priročnik.

Izdaja: januar 2013, ADAM OPEL AG, Rüsselsheim.

Natisnjeno na papirju, beljenemu brez klora.

KTA-2701/4-sl

01/2013

