Navodila za uporabo Infotainment sistema



Vsebina

Multimedia Navi	5
Multimedia	57
Radio (Infotainment sistem)	93



Multimedia Navi

Uvod	6
Osnovno delovanje	14
Radio	21
Zunanje naprave	26
Vodenje	31
Prepoznavanje govora	43
Telefon	46
Kazalo	54

Uvod

Splošne informacije	6
Zaščita pred krajo	7
Pregled upravnih elementov za rokovanje	8
Uporaba	11

Splošne informacije

Opomba

V tem priročniku so opisane možnosti in razpoložljive funkcije Infotainment sistema. Nekateri opisi, vključno z opisom zaslona in funkcij menijev se zaradi različne izvedenke modela, specifikacij države, posebne opreme ali dodatne opreme morda ne nanašajo na vaše vozilo.

Opomba

Infotainment sistem vključuje določene programske opreme zunanjih proizvajalcev. Za povezana obvestila, licence in vse druge informacije glede te programske opreme glejte <http://www.psa-peugeot-citroen.com/oss>.

Pomembne informacije o rokovanju in prometni varnosti

Opozorilo

Vedno vozite varno. Infotainment sistem uporabljajte samo, če prometne razmere dovoljujejo varno uporabo.

Zaradi varnosti bo morda primerno zaustaviti vozilo, preden uporabite Infotainment sistem (npr. za vnos naslova).

Opozorilo

Uporaba navigacijskega sistema ne odvezuje voznika obveznosti in odgovornosti primerne obnašanja na cesti. Vedno upoštevajte veljavne prometne predpise.

Opozorilo

Določena območja enosmernih cest, prepovedi zavijanja ali vhoda (npr. na cono pešcev) niso premerjena in niso označena na zemljevidu. V takšnih primerih lahko Infotainment sistem prikaže opozorila, ki jih morate upoštevati. V tem primeru morate posebej paziti na enosmerne ulice, ceste in vhode/izhode, na katere ne smete zavijati.

Radijski sprejem

Piskanje, šumenje, motnje ali prekinitve sprejema utegnejo povzročiti:

- spreminjajoča se razdalja med vozilom in oddajnikom
- večkratni sprejem zaradi odboja
- položaj vozila izven (v senci) dometa oddajnika







Zaščita pred krajo

Infotainment sistem je opremljen z elektronskim varnostnim sistemom, katerega namen je odvrčanje tatov. Infotainment sistem deluje le v vašem vozilu in je za tatove neuporaben.

Pregled upravnih elementov za rokovanje

Upravljalna plošča





1		11
	Če je izklopljen: vklop / izklop napajanja	
	Če je vklopljen: utišanje sistema	
	Obrnite: nastavev glasnosti	
2		
	Prikaži vgrajeni navigacijski zemljevid 32	
3		
	Odpiranje menija zvoka:	
	Radio 21	
	Zunanje naprave (USB, Bluetooth) 26	
4		
	Odpiranje menija z nastavitvami vozila, glejte uporabniški priročnik	
5		
	Odpiranje menija nastavev 14	
6		
	Odpiranje menija aplikacij 29	

7		
	Odpiranje menija telefona 48	

Upravna stikala na volanu



-  Preklop med meniji na voznikovem informacijskem zaslonu
- +** Pojačanje glasnosti
-  Utišanje zvoka
- Zmanjšanje glasnosti



1 ▲ / ▼

Predvajanje naslednje ali prejšnje radijske postaje/skladbe

2 SRC

Preklop med viri zvoka ali odpiranje menija telefona, če je telefon povezan

3

Vklop ali izklop prepoznavanja govora

4 LIST

Prikaz seznama radijskih postaj ali seznama map

Upravna stikala na volanu



1 ▲ / ▼

Predvajanje naslednje ali prejšnje radijske postaje/skladbe

2 LIST

Prikaz seznama radijskih postaj ali seznama map

3 OK

Potrditev izbire na informacijskem prikazovalniku

4 SRC/TEL

Preklop med viri zvoka ali odpiranje menija telefona, če je telefon povezan

Uporaba

Upravni elementi za rokovanje

Infotainment sistem lahko upravljate prek funkcijskih tipk, zaslona na dotik in menijev, ki se pojavljajo na zaslonu.

S sistemom rokujete lahko prek:

- upravljalne plošče Infotainment sistema ↗ 8
- zaslona na dotik ↗ 14
- upravnih elementov za zvok na volanu ↗ 8
- prepoznavanje govora ↗ 43

Vklop in izklop Infotainment sistema

Pritisnite . Po vklopu je aktiven nazadnje izbran vir Infotainment sistema.

Opomba

Nekatere funkcije sistema Infotainment so na voljo samo pri vklopljenem kontaktu ali delujočem motorju.

Avtomatski izklop

Če je bil Infotainment sistem vklopljen s pritiskom na  pri izključenem kontaktu, se bo samodejno izklopil, ko vklopite način ECO.

Nastavitev glasnosti

Zavrtite . Na zaslonu se pojavi trenutna nastavitev.

Pri vklopu Infotainment sistema se nastavi nazadnje izbrana glasnost predvajanja.

Glasnost prilagojena na hitrost

Če je vključena funkcija glasnosti v odvisnosti od hitrosti ↗ 17, se glasnost prilagaja samodejno za preglasitev zunanje hrupa vetra in cestišča med vožnjo.

Utišanje

Za utišanje Infotainment sistema pritisnite .

Za preklic utišanja znova pritisnite . Spet je nastavljena zadnja izbrana glasnost.

Načini rokovanja

Zvočni mediji

Pritisnite , da prikazete glavni meni nazadnje uporabljenega vira predvajanja zvoka.

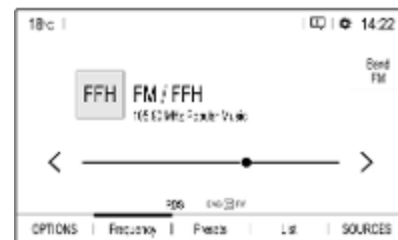

Sprememba medijskega vira

Pritisnite **SOURCES (VIRI)**, da prikazete meni za izbiranje medijskega vira.

Opomba

Podroben opis upravljanja menijev prek zaslona na dotik ↗ 14.

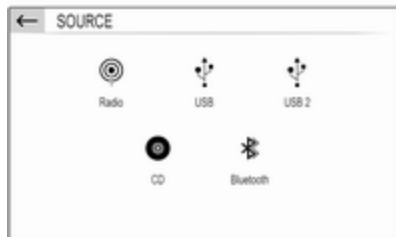

Izberite želeni medijski vir.

Za podroben opis:

- Funkcije radia ↪ 21
- Zunanje naprave ↪ 27

Navigacija

Za prikaz območja v okolici trenutne lokacije na zemljevidu navigacije pritisnite **N**.



Podroben opis delovanja osnovnih funkcij navigacijskega sistema ↪ 32.

Navigacijski meni

Za prikaz navigacijskega menija izberite **MENU (MENI)**.

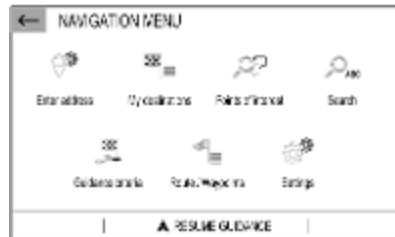

Navigacijski meni je osnovna izhodiščna točka za:

- Iskanje in vnos naslovov ↪ 36
- Določanje poti z več vmesnimi točkami ↪ 36
- Določanje meri poti za vodenje ↪ 40
- Preklic in nadaljevanje vodenja ↪ 40

Telefon

Pred uporabo funkcije telefoniranja mora biti vzpostavljena povezava med sistemom Infotainment in mobilnim telefonom.

Za podroben opis priprave in vzpostavljanja Bluetooth povezave med Infotainment sistemom in mobilnim telefonom ⇨ 46.

Če je mobilni telefon povezan, pritisnite  za prikaz glavnega menija telefonske funkcije.



Podroben opis delovanja mobilnega telefona prek Infotainment sistema ⇨ 48.

Applikacije

Za prikaz specifičnih aplikacij pametnega telefona na zaslonu sistema Infotainment povežite svoj pametni telefon.

Pritisnite , da prikažete glavni meni nazadnje uporabljenih aplikacij.

Pritisnite **Apple CarPlay** ali **Android Auto**. Prikaže se meni z drugim izborom aplikacij.

Podroben opis ⇨ 29.

Nastavitve

Pritisnite , nato izberite **Audio settings (Nastavitve zvoka)** za prikaz ustreznega menija.

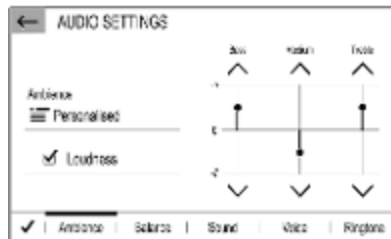

Podroben opis ⇨ 14.

Pritisnite  in **OPTIONS (MOŽNOSTI)**, da prikažete meni različnih sistemskih nastavitvev.



Podroben opis ⇨ 14.

Nastavitve vozila

Izberite , da odprete meni različnih nastavitvev vozila.

Nastavitve vozila so opisane v Uporabniškem priročniku.

Osnovno delovanje

Osnovno rokovanje	14
Nastavitve tonov	17
Nastavitve glasnosti	17
Nastavitve sistema	18

Osnovno rokovanje

Zaslon Infotainment sistema je občutljiv na dotik in tako omogoča neposredno interakcijo s prikazanimi elementi za upravljanje menijev.

Svarilo

Za upravljanje prek zaslona na dotik ne uporabljajte ostrih ali trdih predmetov, kot so kemični svinčniki, druga pisala ipd.

Rokovanje z meniji

Izbira ali vključitev zaslonskega gumba ali elementa menija



Dotaknite se zaslonskega gumba ali elementa menija.

Opomba

Večina ikon, ki so prikazane v menijih, npr. 🏠 ali 📍 v primeru na sliki, deluje kot zaslonski gumbi, ki ob dotiku sprožijo določena dejanja.

Vključi se ustrezna funkcija sistema, prikaže se sporočilo ali podmeni z nadaljnimi možnostmi.

Zaslonski gumbi ← in ✓ / OK

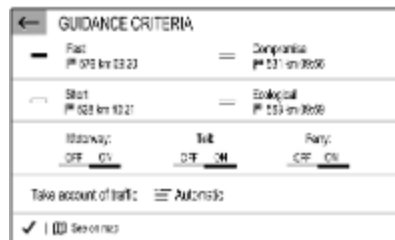

Pri upravljanju z meniji se s pritiskom gumba ← lahko vrnete na prvo višjo raven menija.

Če ni prikazan zaslonski gumb ←, se nahajate v najvišjem nivoju ustreznega menija.

Po izbiranju menijskih možnosti ali določanju nastavitv v meniju, pritisnite ✓ / OK, da potrdite nastavitve. V nasprotnem primeru bo izbira oziroma nastavitve izbrisana.

Bližnjice do pomembnih menijev



Ukazi in ikone, ki so prikazani v zgornji vrstici, npr. glavnega menija navigacije, služijo kot bližnjice do nekaterih pomembnih menijev. Primer: z dotikom imena radijske postaje odprete seznam radijskih postaj.

Pomikanje po seznamu

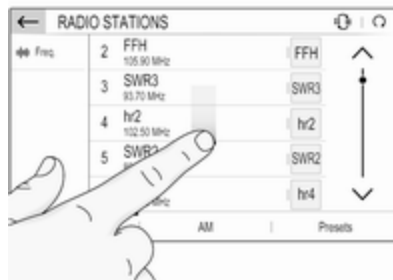

Če je na voljo več elementov, kot jih lahko vidite na zaslonu, se pomikajte skozi seznam.

Za pomikanje skozi seznam elementov menija lahko naredite naslednje:

- Položite prst na poljubno mesto na zaslonu in podrsajte navzgor ali navzdol.

Opomba

Pritiskajte z nespremenjeno silo in pomikajte prste z enakomerno hitrostjo.

- Dotaknite se ^ ali v v zgornjem ali spodnjem delu drsnega traku.

- Dotaknite se katerega koli dela drsnega traku.
- Premaknite drsnik drsnega traku s prstom navzgor ali navzdol.

Posodabljanje seznama

Če želite ročno posodobiti npr. seznam postaj, stikov ali ciljev, pritisnite ↻.

Vnosna polja in tipkovnice



Vnosna polja so označena z ✎.

Če se dotaknete polja, se prikaže tipkovnica za vnos besedilne ali številske vrednosti.

Tipkovnica, ki se prikaže, je odvisna od trenutno aktivne aplikacije ali funkcije.

Tipkovnica za vnos besedila



Tipkovnica za vnos besedila lahko velja za več vnosnih polj. Če želite v polje vnesti besedilo, se ga dotaknite.

Za vnos znaka se dotaknite ustreznega zaslonskega gumba. Znak je vnesen, ko spustite gumb.

Dotaknite se in držite črkovni zaslonski gumb, da se prikažejo povezane črke v črkovnem pojavnem meniju. Sprostite in nato izberite zeleno črko.

Za preklop na tipkovnico s simboli pritisnite **0..#**.

Če želite preklopiti nazaj na tipkovnico s črkami ali preklopiti med velikimi in malimi črkami, pritisnite **Aa**.

Če želite tipkovnico s črkami preklopiti med običajno razporeditvijo in abecednim redom, pritisnite .

Če želite izbrisati zadnji vneseni znak ali simbol, pritisnite .

Če želite kadar koli izbrisati znak ali simbol, ase dotaknite mesta, kamor želite premakniti kazalec, nato pa pritisnite .

Tipkovnica za vnos števil

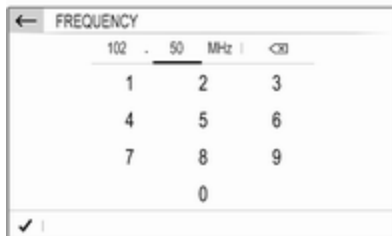

Tipkovnica za vnos števil lahko velja za več vnosnih polj. Na primeru, ki je na sliki, se morate dotakniti polja za decimalno vejico, da lahko vnesete decimalno vrednost.

Prilagoditev nastavitve

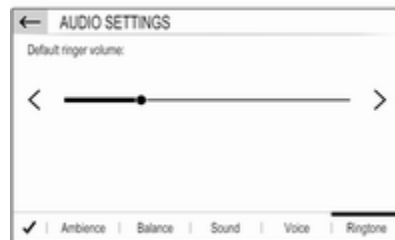

Za spreminjanje nastavitve, kakršna je na sliki, lahko uporabite tudi te postopke:

- Pritisnite **<** ali **>**.
- Dotaknite se katerega koli dela traku.
- Drsnik premaknite s prstom.

Nastavitve tonov

Pritisnite , izberite možnost **Audio settings (Nastavitve zvoka)**, nato pa izberite zavihek **Ambience (Zvok okolice)**.

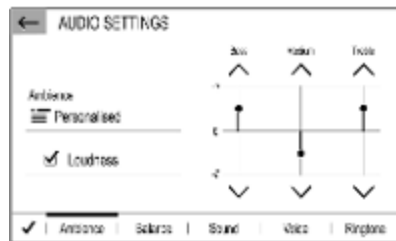

Za prilagajanje zvoka posameznim vrstam glasbe je na voljo več prednastavljenih možnosti (npr. **Pop-Rock** ali **Classical (Klasična glasba)**).

Če želite samo nastaviti zvok, izberite možnost **Personalised (Prilagojeno)**. Nastavitve spremenite po želji, nato pa jih potrdite.

Opomba

Če spremenite nastavitve prednastavljenega žanra, npr. **Pop-Rock**, bo ta nastavev uveljavljena kot **User (Uporabnik)**.

Če vklopite funkcijo **Loudness (Glasnost)**, bo morda zvok bolj kakovosten pri nižji glasnosti.

Glasnost levo-desno in spredaj-zadaj

Izberite zavihek **Balance (Glasnost levo-desno)**.

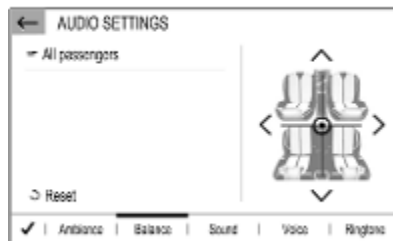

Za prostorsko razporeditev zvoka potniški kabini je na voljo več prednastavljenih možnosti (npr. **All passengers (Vsi potniki)** ali **Front only (Samo spredaj)**).

Če želite spremeniti trenutno nastavev, npr. **All passengers (Vsi potniki)**, jo pritisnite, nato pa na seznamu izberite ustrezno novo nastavev.

Vse prednastavljene nastavitve lahko prilagodite.

Če želite določiti točko v potniški kabini, na kateri bo glasnost največja, kazalec na desni sliki premaknite na zelena točko.

Če želite nastavitve ponastaviti na privzete tovarniške, pritisnite **Reset (Ponastavi)**.

Nastavitve glasnosti

Pritisnite , izberite možnost **Audio settings (Nastavitve zvoka)**, nato pa izberite zavihek **Sound (Zvok)**.

Potrditveni pisk ob dotiku

Če je vključena funkcija za zvočno potrditev ob dotiku zaslona, se ob vsakem dotiku zaslonskega gumba ali elementa menija oglasi pisk.

Če želite nastaviti glasnost potrditvenega piska ob dotiku, odprite **Touch tones (Toni dotikov)** in prilagodite nastavitvev.

Glasnost prilagojena na hitrost

Vklop ali izklop **Volume linked to speed (Glasnost povezana s hitrostjo)**.

Če je ta možnost vklopljena, se glasnost sistema Infotainment samodejno prilagaja hrupu vožnje in vetra.

Predvajanje govora

Izberite zavihek **Voice (Govor)**.

Prilagodite lahko glasnost vseh vrst govora, ki jih predvaja sistem, npr. prometnih obvestil, sporočil funkcije navigacije ipd.

Zvonjenje

Izberite zavihek **Ringtone (Ton zvonjenja)**.

Nastavite glasnost zvonjenja dohodnih klicev.

Nastavitve sistema

Pritisnite , nato izberite **OPTIONS (MOŽNOSTI)**.



Konfiguracija sistema

Možnost **System settings (Nastavitve sistema)** izberite, če želite določiti nekatere sistemske nastavitve, npr.:

- Prilagoditev merskih enot za temperaturo in porabo goriva.
- Ponastavitev sistemskih nastavitvev na privzete tovarniške.
- Posodobitev nameščene programske opreme.

Sprememba zaslonskega jezika

Če želite spremeniti jezik zaslonskega prikaza, pritisnite **Languages (Jeziki)** in izberite želeni jezik.

Opomba

Če integrirana funkcija prepoznavanja govora podpira trenutno izbrani jezik zaslonskega prikaza, se jezik prepoznavanja govora temu primerno spremeni; če ga ne, integrirana funkcija prepoznavanja govora ne bo na voljo.

Nastavitev časa in datuma

Izberite **Setting the time-date**
(Nastavitev časa/datuma).

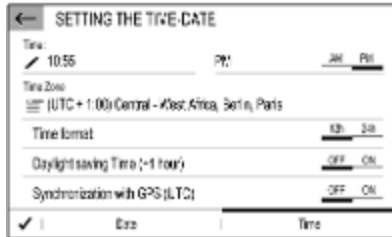

Sprememba oblike datuma in ure

Če želite spremeniti obliko datuma in ure, izberite ustrezni zavihek in nastavite želeno obliko.

Nastavitev ure in datuma

Po privzetih nastavitvah sistem sam izbere obliko prikaza datuma in ure.

Če želite ročno spremeniti obliko prikaza datuma in ure:

Izberite zavihek **Time (Čas)**.

Možnost **Synchronization with GPS (UTC) (Sinhronizacija z GPS (UTC))** nastavite na **OFF**, nato pa izberite polje **Time (Čas)**, da nastavite uro.

Izberite zavihek **Date (Datum)**, nato pa izberite polje **Date: (Datum:)**, da nastavite datum.

Nastavitev zaslona

Izberite **Screen configuration**
(Konfiguracija zaslona).

Pomikanje besedila

Izberite zavihek **Animation**
(Animacija).

Če želite omogočiti samodejno pomikanje daljših zaslonskih sporočil, vklopite možnost **Automatic scrolling** (Samodejno drsenje).

Če je možnost **Automatic scrolling** (Samodejno drsenje) izklopljena, bodo daljša sporočila obrezana.

Nastavitev svetlosti

Pritisnite **Brightness (Svetlost)** in nastavite svetlost zaslona.

Shranjevanje osebnih nastavitev

Izberite **Setting of the profiles**
(Nastavitev profilov).



V osebni profil lahko shranite različne nastavitve. Npr., trenutne nastavitve zvoka, prednastavitve radijskega sprejemnika, imenik, nastavitve zemljevida in priljubljene naslove.

Če si vozilo delite z drugimi, vam to omogoča, da kadar koli obnovite nastavitve vašega profila.

Shranite lahko največ tri osebne profile.

Poleg tega je na voljo tudi **Common profile (Splošni profil)**. Vse nastavitve, ki jih prilagajate, se shranjujejo v ta profil. Če osebni profil ni aktiviran, je aktiviran **Common profile (Splošni profil)**.

Shranjevanje osebnega profila

Ko določite vse osebne nastavitve:

Izberite enega od zavihkov za osebne profile.

Pritisnite polje  in vnesite ime za svoje osebni profil.

Če želite profilu dodati fotografijo:

USB-napravo s fotografijo stika priključite v USB-vhod  26, pritisnite polje za fotografijo in izberite zeleno fotografijo.

Potrdite izbiro, da sliko prenesete iz naprave v sistem.

Na koncu potrdite svoj vnos, da ga shranite v osebni profil.

Aktivacija osebnega profila

Pritisnite , nato pa izberite zavihek z imenom svojega osebnega profila.

Kako aktivirate

Common profile (Splošni profil)

Če je osebni profil trenutno aktiviran:

Pritisnite , nato izberite **Deactivate profile (Onemogoči profil)**.

Ponastavitev osebnega profila

Osebni profil lahko kadar koli nastavite na privzete tovarniške nastavitve, ki bodo uveljavljene samo za ta profil.

Izberite zeleni profil in pritisnite **Reset profile (Ponastavi profil)**.

Kako ponastavite

Common profile (Splošni profil)

Common profile (Splošni profil) lahko kadar koli nastavite na privzete tovarniške nastavitve, ki bodo uveljavljene samo za ta profil.

Izberite **Common profile (Splošni profil)**, nato pa izberite **Reset the common profile (Ponastavi običajni profil)**.

Radio

Uporaba	21
Sistem posredovanja podatkov prek radijskega sprejemnika (Radio Data System)	23
Digitalni avdio sprejem	24

Uporaba

Vklop radia

Pritisnite . Prikaže se glavni meni vira zvoka, ki je bil nazadnje uporabljen.

Če ni izbran meni radijskega sprejemnika, izberite **SOURCES (VIRI)**, nato pa **Radio**.

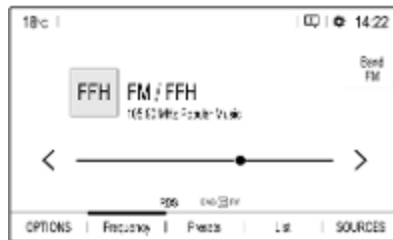

Radio predvaja nazadnje predvajano postajo.

Izbira valovnega področja

Za preklapljanje med različnimi valovnimi območji pritisnite **Band (Pas)**.

Iskanje radijskih postaj

Samodejno iskanje postaj

Za predvajanje prejšnje ali naslednje radijske postaje, na kratko pritisnite **< oziroma >**.

Ročno iskanje postaj

Pridržite pritisnjeno **<** ali **>**. Tik preden najdete želeno frekvenco, spustite.

Sprejemnik izvede iskanje naslednje postaje z dobrim sprejemom in jo samodejno predvaja.

Naravnavanje postaj

Če poznate točno frekvenco radijske postaje, jo lahko vnesete ročno.

Izberite **OPTIONS (MOŽNOSTI)** in **Radio stations (Radijske postaje)**, nato pa želeno valovno območje.

Izberite **Freq. (Frekv.)**, vnesite frekvenco in potrdite vnos.

Če je na tej frekvenci mogoče sprejemati radijski program, bo ta predvajan.

Seznami postaj

Seznam postaj vsebuje izbirni seznam vseh radijskih postaj v trenutnem območju sprejema.

Za prikaz seznama postaj v trenutno aktivnem valovnem območju izberite **List (Seznam)**.

Izberite želeno postajo.

Posodobitev seznamov postaj

Če ni več mogoče sprejemati postaje, shranjene na seznamu postaj za valovno območje, morate posodobiti seznam postaj AM in DAB. Seznam postaj FM se samodejno posodobi.

Izberite **OPTIONS (MOŽNOSTI)** in **Radio stations (Radijske postaje)**, nato pa želeno valovno območje.

Če želite posodobiti trenutno valovno območje, pritisnite .

Shranjevanje priljubljenih postaj

Na seznamu **Presets (Prednastavitve)** lahko shranite do 15 radio postaj iz vseh valovnih območjih.

Izberite **Presets (Prednastavitve)** za prikaz prednastavljenih gumbov.

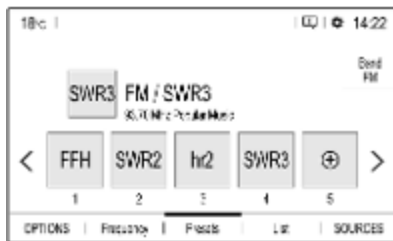

Shranjevanje trenutno aktivne postaje



Pritisnite želeni gumb in ga držite nekaj sekund. Na gumbu se prikaže ustrezna frekvenca ali ime postaje.

Če ima gumb že shranjeno postajo, bo nova prepisala staro.

Shranjevanje postaje na seznamu postaj

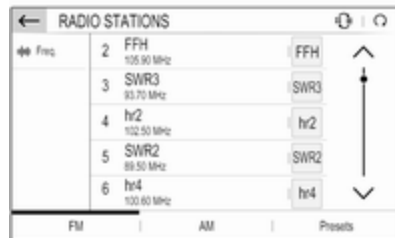
Izberite **OPTIONS (MOŽNOSTI)** in **Radio stations (Radijske postaje)**, nato pa želeno valovno območje.



Na kratko pritisnite gumb ob želeni postaji. Če želite prikazati razpostavljeni prikaz, pritisnite . Nato na kratko pritisnite ikono  na ploščici zelene postaje.

Izberite **Add to favourites (Dodaj med priljubljene)**, nato pa pritisnite in nekaj sekund držite vrstico na seznamu, kamor želite shraniti postajo.

Če vrstica že vsebuje shranjeno postajo, bo nova prepisala staro.

Priklic postaj

V glavnem meniju radia izberite možnost **Presets (Prednastavitve)**, nato pa na kratko pritisnite prednastavljeni gumb zelene postaje.

Sistem posredovanja podatkov prek radijskega sprejemnika (Radio Data System)

RDS je storitev FM postaj, ki bistveno olajša iskanje zelene postaje in njen nemoten sprejem.

Prednosti RDS

- Na zaslonu se namesto frekvence postaje izpiše ime njenega programa.
- Med iskanjem postaj Infotainment sistem naravna samo RDS postaje.

- Infotainment sistem vedno naravna najbolj sprejemljivo frekvenco naravnane postaje v smislu AF (Alternative Frequency).
- Odvisno od radijske postaje Infotainment sistem izpiše na zaslonu tekst radia, ki lahko vsebuje, na primer, informacije o trenutnem programu.

Konfiguracija RDS

V glavnem meniju radia izberite **OPTIONS (MOŽNOSTI)**, nato pa **Radio settings (Nastavitve radia)**, da odprete meni za nastavitve funkcije RDS.

Vklop funkcije RDS

Izberite **General (Splošno)**, nato pa vklopite možnost **Alternative frequency (Najboljši sprejem)**.

Če je vklopljena možnost **Alternative frequency (Najboljši sprejem)**, se v spodnji vrstici glavnega menija radia prikaže ikona **RDS**.

Radio tekst

Če je funkcija RDS vklopljena, je pod imenom postaje prikaz informacij o trenutno nastavljeni radijski postaji ali trenutno predvajanem glasbenem posnetku.

Če želite prikazati ali skriti informacije, vključite ali izključite **Display radio text (Prikaži besedilo radia)**.

Cestnoprometna obvestila

Številne postaje, ki uporabljajo RDS, oddajajo tudi prometna obvestila. Če je funkcija prometnih obvestil vklopljena, se v času oddajanja prometnega obvestila predvajanje radijskega programa oziroma drugega medija začasno prekine.

Izberite **Announcements (Oznanila)**, nato pa vklopite ali izklopite možnost **Traffic announcement (Prometno oznanilo)**.

Če je vklopljena možnost **Traffic announcement (Prometno oznanilo)**, se v spodnji vrstici glavnega menija radia prikaže ikona **TA**.

Digitalni avdio sprejem

Digitalni avdio sprejem (DAB) predvaja radijske postaje digitalno.

DAB postaje so na zaslonu prikazane z nazivom programa namesto oddajne frekvence.

Splošne informacije

- S sistemom DAB je lahko predvajanih več radijskih programov (storitev) v enem skupku.
- Poleg visokokakovostnih digitalnih avdio storitev je DAB sposoben predvajati tudi podatke, povezane s programom in druge podatkovne storitve, vključno s prometnimi in potovalnimi informacijami.
- Takoj ko DAB sprejemnik lahko ujame signal, ki ga pošlje oddajnik (tudi če je signal zelo šibak), je zagotovljeno zvočno predvajanje.
- V primeru slabega sprejema se glasnost samodejno zniža in tako prepreči oddajanje neprijetnih zvokov.

Če je signal DAB preveč moten, da bi ga sprejemnik lahko predvajal, se sprejem povsem prekine. To lahko preprečite tako, da vklopite funkcijo samodejnega spremljanja DAB-FM, ki je opisana v nadaljevanju.

- Motnje, ki jih povzročijo oddajniki s podobno valovno dolžino (AM ali FM postaje, kar je za le-te značilno), se pri DAB ne pojavljajo.
- Če DAB signal odbijejo naravne ovire ali stavbe, je kakovost sprejema še boljša, kar se pri FM in AM sprejemu bistveno pokvari.
- Ko je omogočen sprejem DAB, ostane sprejemnik FM Infotainment sistema dejaven v ozadju in stalno išče dostopne postaje FM z najboljšim sprejemom. Če je vključena funkcija **Traffic announcement (Prometno oznanilo)** ⇨ 23, se predvajajo prometna obvestila postaje FM z najmočnejšim sprejemom. Izklopite **Traffic announcement (Prometno**

oznanilo), če ne želite prekinjati sprejema DAB z obvestili o prometu FM.

DAB obvestila

Številne DAB postaje poleg glasbenih programov oddajajo tudi obvestila različnih kategorij. Če vključite nekatere ali vse kategorije, se aktualna DAB storitev med oddajanjem obvestil teh kategorij prekine.

V glavnem meniju radijskega sprejemnika izberite **OPTIONS (MOŽNOSTI)**, nato pa **Radio settings (Nastavitve radia)** in **Announcements (Oznanila)**.

Aktivirajte zelene kategorije obvestil, npr. **News (Novice)** ali **Weather (Vreme)**. Izbirate lahko različne kategorije obvestil istočasno.

Povezovanje FM-DAB

Ta funkcija omogoči menjavo postaje FM na ustrezno postajo DAB in obratno.

Do menjave postaje FM na postajo DAB pride takoj ko je ustrezna postaja DAB na voljo. Zato priporočamo, da priljubljene postaje shranite kot DAB postaje in se tako izognete pogostim menjavanjem postaj.

Do menjave postaje DAB na postajo FM pride, če je signal prešibek, da bi ga sprejemnik zaznal.

Aktiviranje

Predpogoj je, da je možnost **Alternative frequency (Najboljši sprejem)** vklopljena preden je mogoče vklopiti povezovanje FM-DAB.

Če želite vklopiti povezovanje FM-DAB, izberite **OPTIONS (MOŽNOSTI)** v glavnem meniju radia in nato izberite **FM-DAB Follow-up (Spremljanje FM-DAB)** v **Radio settings (Nastavitve radia)**.

Naslednji simbol bo prikazan, ko je povezovanje FM-DAB vklopljeno.



Deaktiviranje

Če želite izklopiti povezovanje FM-DAB, izberite **OPTIONS (MOŽNOSTI)** v glavnem meniju radia in nato prekličite izbiro **FM-DAB Follow-up (Spremljanje FM-DAB)** v **Radio settings (Nastavitve radia)**.

Povezovanje FM-DAB se bo samodejno izklopilo, če je izklopljena možnost **Alternative frequency (Najboljši sprejem)**.

Zunanje naprave

Splošne informacije	26
Predvajanje zvoka	27
Prikazovanje slik	29
Uporaba aplikacij za pametni telefon	29

Splošne informacije

USB vhod je na sredinski konzoli.

Svarilo

Ne uporabljajte USB-zvezdišč, da ne bi prišlo do okvare sistema.

Opomba

USB-vhod mora biti vedno čist in suh.

USB-vhoda

V vhod USB je mogoče priključiti MP3 predvajalnik, USB napravo, SD kartico (prek USB konektorja / adapterja), iPod ali pametni telefon.

Sistem Infotainment lahko prek naprav USB predvaja zvočne datoteke in prikazuje slikovne datoteke.

S priklopom na USB-vhod je različne funkcije zgoraj omenjenih naprav mogoče upravljati preko upravljalnih elementov in menijev Infotainment sistema.

Opomba

Infotainment sistem ne podpira vseh zunanjih naprav.

Povezava / odstranitev naprave

Priključite eno od zgoraj omenjenih naprav na USB-vhod. Če je potrebno, uporabite ustrezen priključni kabel. Predvajanje glasbe se začne samodejno.

Opomba

Če datotek v priključenem USB pomnilniku ni mogoče brati, se pojavi ustrezno sporočilo o napaki in Infotainment sistem samodejno preklopi na prejšnjo funkcijo.

Če želite odstraniti pomnilniško napravo USB, najprej izberite drugo funkcijo, nato pa odstranite pomnilniško napravo USB.

Svarilo

Izogibajte se izklapljanju naprave med predvajanjem. To bi lahko poškodovalo napravo ali Infotainment sistem.

Pretakanje zvoka prek povezave Bluetooth

Funkcija pretakanja omogoča poslušanje glasbe iz pametnega telefona.

Podroben opis postopka vzpostavitve Bluetooth povezave ⇨ 47.

Če se predvajanje glasbe ne začne samodejno, ga boste morda predvajanje morali začeti na pametnem telefonu.

Najprej nastavite glasnost na pametnem telefonu (na visoko raven). Nato nastavite glasnost sistema Infotainment.

Formati datotek

Zvočni sistem podpira različne oblike datotek.

Predvajanje zvoka

Predvajanje zvoka prek naprave USB ali povezave Bluetooth

Vključitev funkcije predvajanja glasbe
Priključitev naprave USB ali Bluetooth ⇨ 26.

Če je naprava že povezana, predvajanje shranjenih glasbenih datotek pa ni aktivno:

Pritisnite , izberite možnost **SOURCES (VIRI)**, nato pa izberite ustrezeni vir.

Predvajanje avdio datotek se začne samodejno.



Funkcije predvajanja

Prekinitev ali obnovitev predvajanja

Za prekinitev predvajanja se dotaknite . Zaslonski gumb se spremeni v .

Za nadaljevanje predvajanja se dotaknite .

Predvajanje prejšnjega ali naslednjega posnetka
Pritisnite  ali .

Hitro predvajanje naprej/nazaj
Dotaknite se in držite  ali .
Spustite, da se vrnete na običajen način predvajanja.

Namesto tega lahko premaknete drsnik, ki prikazuje položaj trenutne skladbe, na levo ali desno.

Naključno ponavljanje skladb

S pritiskanjem gumba lahko preklapljate med vsemi razpoložljivimi načini naključnega predvajanja.

: predvajanje skladb na trenutno izbranem seznamu (albuma, izvajalca ipd.) v naključnem vrstnem redu.

: predvajanje vseh posnetkov, shranjenih v povezani napravi, v naključnem zaporedju.

: predvajanje skladb na trenutno izbranem seznamu (albuma, izvajalca ipd.) v trenutnem vrstnem redu.

Ponavljanje predvajanja

S pritiskanjem rega gumba vklopite in izklopite ponavljanje predvajanja.

↺: ponovitev predvajanja posnetkov na trenutnem seznamu (albuma, izvajalca ipd.).

OFF ↺: predvajanje skladb na trenutno izbranem seznamu (albuma, izvajalca ipd.) v trenutnem vrstnem redu.

Funkcije iskanja glasbe

(na voljo samo pri napravah, povezanih prek povezave USB)

Svoje glasbene datoteke lahko razvrstite po različnih merilih. Za brskanje po datotekah, ki so shranjene v povezani USB-napravi, sta na voljo dve možnosti.

Brskanje prek glavnega menija

Če želite spremeniti trenutno aktivno USB-napravo, pritisnite **SOURCES (VIRI)** in izberite želeni vir. Prikaže se ustrezen glavni meni.

Pritisnite gumb, ki označuje trenutni kriterij razvrščanja npr. **Sort: Album (Razvrsti: album)** ali **Sort: Artist**

(Razvrsti: izvajalec), nato pa izberite novi kriterij razvrščanja. Razvrščanje se izvede.

Izberite **List (Seznam)**, nato pa izberite ustrezeni posnetek.

Predvajanje izbranega posnetka se začne.

Brskanje prek menija naprave

Izberite **OPTIONS (MOŽNOSTI)**, nato pa izberite **Music files (Glasbene datoteke)**.

Če želite spremeniti trenutno USB-napravo, izberite možnost **Other (Drugo)**.

Izberite želeni kriterij razvrščanja, npr. **Albums (Albumi)** ali **Artists (Izvajalci)**, nato pa izberite želeni posnetek.

Predvajanje izbranega posnetka se začne.

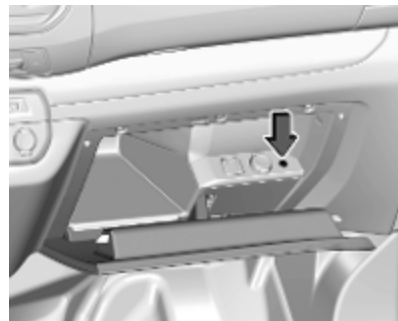
Predvajanje zvoka prek AUX vhoda

Odvisno od različice je v sovoznikovem predalu na voljo vtičnica AUX za povezavo zunanjih virov zvoka.

Opomba

Vtičnice morajo biti vedno čiste in suhe.

Na AUX vhod lahko npr. priključite prenosni CD predvajalnik z vtičem premera 3,5 mm.

Preden kot vir zvoka izberete AUX vhod, preverite, ali je AUX vhod aktiviran v **Audio settings (Nastavitve zvoka)**.

Prikazovanje slik

Na zaslonu lahko predvajate slike, shranjene v USB-napravi.

Vklop predvajalnika slik

Priključitev USB-naprave ↗ 26.

Če je naprava povezana, predvajalnik slike pa ni aktiven:

Pritisnite , izberite **OPTIONS (MOŽNOSTI)**, nato pa izberite **Managing photos (Upravljanje fotografij)**.

Izberite želeno sliko.

Sistem začne samodejno predvajati diaproyekcijo vseh slik, ki so shranjene v napravi.



Če želite prikazati menijsko vrstico, se dotaknite zaslona.

Ogled prejšnje ali naslednje slike

Pritisnite ◀◀ ali ▶▶.

Začetek ali zaustavitev diaproyekcije

Za ogled slik na napravi USB v načinu računalniške proyekcije izberite ▶.

Za dokončanje diaproyekcije pritisnite **||**.

Uporaba aplikacij za pametni telefon

Projekcija telefona

Aplikacije za projekcijo telefona Apple CarPlay in Android Auto prikazujejo izbrane aplikacije z vašega pametnega telefona na informacijskem prikazovalniku in omogočajo upravljanje neposredno z upravnimi elementi Infotainment sistema.

Preverite pri proizvajalcu naprave, ali je ta funkcija združljiva z vašim pametnim telefonom in ali je ta aplikacija na voljo v državi, kjer ste.

Priprava pametnega telefona

iPhone®: prepričajte se, da je v vašem telefonu aktivirana Siri®.

Androidni telefon: Prenesite aplikacijo Android Auto iz trgovine Google Play™ v svoj telefon.

Povezava s pametnim telefonom iPhone



Telefon priključite v USB-vhod ↗ 26.

Če je telefon že povezan prek povezave Bluetooth, se pri priključitvi v USB-vhod in zagonu aplikacije Apple Car Play, povezava Bluetooth prekine.

Androidni telefon

Telefon povežite prek povezave Bluetooth ↗ 47, nato pa ga priključite v USB-vhod ↗ 26.

Zagon projekcije telefona

Pritisnite  , nato pa pritisnite

Apple CarPlay oziroma **Android Auto**.

Prikazani zaslon projekcije telefona je odvisen od vašega pametnega telefona in različice programske opreme.

Vrnitev na zaslon Infotainment sistema

Pritisnite gumb  na upravljalni plošči.

Vodenje

Splošne informacije	31
Uporaba	32
Vnos cilja	36
Vodenje	40

Splošne informacije

To poglavje obravnava vgrajeni navigacijski sistem, ki vas vodi do zelenih ciljev.

Pri izračunu poti se upošteva sedanje stanje prometa. V ta namen sprejema Infotainment sistem prometna obvestila sprejemnega območja, skozi katerega potujete prek RDS TMC funkcije.

Navigacijski sistem pa vendarle ne more računati na nagle prometne spremembe, nenadne prometne nesreče, težave, nevarnost, opozorila, do katerih pride nenadno in nenapovedano (npr. delo na cesti).

Svarilo

Uporaba navigacijskega sistema ne odvezuje voznika obveznosti in odgovornosti primerne obnašanja na cesti. Prometne predpise moramo vedno upoštevati. Če informacije navigacijskega vodiča

nasprotujejo prometnim predpisom, imajo prometni predpisi vedno prednost.

Delovanje navigacijskega sistema

Navigacijski sistem zaznava položaj in premikanje vozila s pomočjo senzorjev. Prevožena pot se ugotavlja prek signala merilnika hitrosti in senzorja, ki zaznava zavijanje vozila. Položaj se določa z GPS sateliti (Global Positioning System).

S primerjavo signala senzorjev in digitalnih zemljevidov je mogoče določiti položaj z natančnostjo približno 10 metrov.

Sistem deluje tudi v primeru slabšega sprejema GPS, vendar je natančnost pri določanju položaja manjša.

Po vnosu ciljnega naslova ali zanimive točke (najbližja bencinska črpalka, hotel itd.) se izračuna pot od trenutne lokacije do izbranega cilja.

Vodenje po poti je izvedeno prek glasovnih navodil in puščice ter s pomočjo barvnega zemljevida.

Pomembna informacija

TMC sistem cestnoprometnih obvestil in dinamičnega vodenja

TMC sistem cestnoprometnih obvestil prejema informacije o trenutnem stanju prometa od TMC radijskih postaj. Ta informacija je vključena v izračunu celotne poti. Med tem postopkom je pot načrtovana na tak način, da se sistem izogiba, težavam v prometu, česar kriterij izberete predhodno.

Pogoj za uporabo TMC prometnih informacij je, da sistem sprejema TMC postaje v ustreznem področju.

Podatki zemljevida

Vsi potrebni podatki zemljevida so shranjeni v Infotainment sistemu.

Posodobitve zemljevidov so na voljo pri Opel Partnerju ali na portalu za kupce myOpel. Za prenos posodobitev zemljevida prek portala za kupce vozil Opel potrebujete račun myOpel in ključek USB z najmanj 16 GB prostega pomnilnika in formatiranjem FAT 32 / MBR.

Podatke zemljevida prenesite in shranite na računalnik ter razpakirajte podatke na ključek USB.

Za posodobitev podatkov zemljevida v Infotainment sistemu priključite ključ USB na Infotainment sistem, izberite navigacijo in sledite navodilom na informacijskem prikazovalniku.

Namestitve posodobitve zemljevida traja do ene ure. Med postopkom nameščanja ne ugasnite motorja.

Nekatere funkcije Infotainment sistema, kot npr. navigacija, med postopkom nameščanja niso na voljo.

Uporaba

Informacije na ekranu z zemljevidom

Za prikaz območja v okolici trenutne lokacije na zemljevidu navigacije pritisnite .

Navigacijsko vodenje ni aktivno



- Prikaže se pogled zemljevida.
- Trenutna lokacija je označena s puščico.
- Ime ulice, po kateri trenutno vozite, je prikazano v spodnjem levem kotu prikaza zemljevida.

Navigacijsko vodenje je aktivno



- Prikaže se pogled zemljevida.
- Aktivna pot je označena z barvno črto.
- Premikajoče se vozilo je označeno s puščico, ki kaže v smeri potovanja.
- Naslednji odcep je prikazan v ločenem polju v zgornjem levem kotu prikaza zemljevida.
Odvisno od okoliščin bodo morda prikazane tudi informacije o

voznih pasovih ali še en nadaljnji odcep.

- V zgornjem desnem kotu sta prikazana čas prihoda na cilj in preostala razdalja.

Prilagoditev prikaza zemljevida

Prikaz zemljevida

Izbrati je mogoče tri različne poglede zemljevida: **North orientation (Usmerjenost na sever)**, **Vehicle orientation (Usmerjenost vozila)** in **Perspective view (Pogled od zgoraj)**.

Med prikazi lahko preklapljate z zaporednim pritiskanjem gumba .

Barve zemljevida

Glede na pogoje zunanje osvetlitve je mogoče prilagoditi barvo zaslona zemljevida (svetle barve za podnevi in temne barve za ponoči).

Pritisnite , da odprete meni na desni strani zaslona.

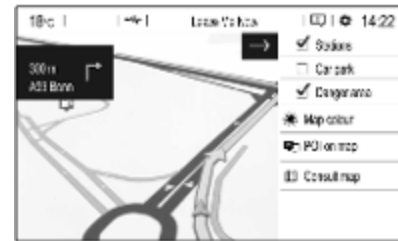

Med svetlimi in temnimi odtenki barv preklapljate s pritiskanjem gumba **Map colour (Barva zemljevida)**.

Ikone zanimivih točk na zemljevidu

Zanimive točke so točke splošnega interesa, npr. bencinske črpalke in parkirišča.

Prikaz kategorij zanimivih točk na zemljevidu je mogoče osebno prilagoditi.

Izberite zeleno kategorijo zanimivih točk. Prikaz zemljevida se ustrezno spremeni.

Lahko pritisnete tudi **POI on map (Zanimiva točka na zemljevidu)**, da prikazete meni za izbiranje kategorij

in podkategorij zanimivih točk. Izberite zeleno kategorijo zanimivih točk.

Prometni dogodki

Prometni dogodki so lahko prikazani na zemljevidu. Poleg tega lahko informacije o teh dogodkih prikažete na seznamu.

Pritisnite **Consult map (Glejte zemljevid)** za preklon na drugačen prikaz zemljevida z novimi možnostmi menija.



Način prikaza zemljevida se spremeni v **North orientation (Usmerjenost na sever)**. Morda bo prikazan daljši del poti.

Če želite prikazati prometne razmere na poti, se dotaknite ikone prometnega zamaška. Če želite prikazati seznam informacij o prometnih razmerah, pritisnite

Če želite prikazati drug del zemljevida:

Če želite prikazati območje okrog trenutne lokacije, pritisnite

Če želite prikazati celotno pot, pritisnite

Če želite prikazati območje okrog ciljne lokacije, pritisnite

Če želite prikazati privzeti prikaz navigacije, pritisnite

Funkcija samodejnega zuma



Če je funkcija samodejnega povečevanja aktivirana (pod prikazom zemljevida je ikona **AUTO**), se stopnja povečevanja samodejno spremeni pri približevanju razcepu med aktivnim vodenjem po začrtani poti. Na ta način imate vedno zagotovljen odličen pregled ustreznega manevra.

Če je funkcija samodejnega povečevanja deaktivirana, ostane izbrana stopnja povečevanja enaka med celotnim postopkom vodenja po začrtani poti.

Vklop in izklop funkcije:

Izberite **MENU (MENI)** in **Settings (Nastavitve)**, nato pa izberite zavihek **Aspect (Pogled)**.

Vklop ali izklop **Automatic zoom setting (Samodejna nastavitve povečave in pomanjšave)**.

Upravljanje zemljevidov

Premikanje vidnega dela zemljevida

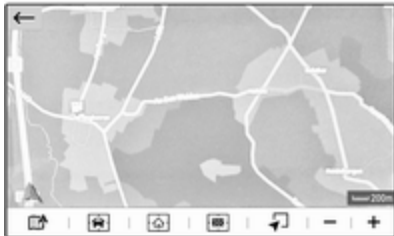

S prtom se dotaknite katerega koli dela zemljevida na zaslonu in ga premaknite v želeno smer.

Zemljevid se ustrezno premakne in prikaže nov odsek. Prikaže se nova vrstica z gumbi.



: ponovni prikaz območja okrog trenutne lokacije.

: prikaz območja okrog domačega naslova.

 : prikaz območja okrog ciljne lokacije.

Če želite prikazati privzeti prikaz navigacije, pritisnite možnost .

Središčna poravnava vidnega dela zemljevida

Na zaslonu izberite lokacijo, ki jo želite postaviti v središče prikaza zemljevida.

Pojavi se rdeči  in v oznaki je prikazana ustrezna lokacija z naslovom.

Ročna povečava



Če želite povečati izbrano lokacijo na zemljevidu, na zaslon položite dva prsta in ju ločite drug od drugega.

Lahko pritisnete tudi **+** pod prikazom zemljevida.

Za pomanjševanje in prikaz večjega območja okoli izbrane lokacije na zaslon položite dva prsta in ju pomaknite drug proti drugemu.

Lahko pritisnete tudi **-** pod prikazom zemljevida.

Prikaz pregleda poti

Pritisnite , izberite **Consult map (Glejte zemljevid)** in nato pritisnite .

Prikaz zemljevida se spremeni v **North orientation (Usmerjenost na sever)**, ki prikazuje pregled trenutne poti.



Če želite prikazati privzeti prikaz navigacije, pritisnite .

Glasovno vodenje

Postopek vodenja po začrtani poti je lahko podprt z glasovnimi navodili, ki jih predvaja sistem.

Vklop in izklop funkcije:

V glavnem meniju navigacije izberite možnost **MENU (MENI)**, nato pa izberite **Settings (Nastavitve)** in zavihek **Vocal (Glasovno)**.

Vklop ali izklop **Activate navigation messages (Aktiviraj navigacijska sporočila)**.

Nastavitve navigacije

Izberite možnost **MENU (MENI)** v glavnem meniju navigacije, nato pa izberite **Settings (Nastavitve)**, da prikažete meni z ustreznimi nastavitvami vodenja.



Oglejte si različne nastavitve. Nekatere so že bile opisane, druge pa so opisane v nadaljevanju.

Vnos cilja

Navigacijski sistem vsebuje več možnosti za določitev cilja pri vodenju po začrtani poti.

Za prikaz glavnega menija navigacije pritisnite **N**.



Izbiranje naslova na zemljevidu

Dotaknite se zelene lokacije na zemljevidu. Zemljevid se prikaže s to lokacijo v sredini.

Pojavi se rdeči **📍** in v oznaki je prikazana ustrezna lokacija z naslovom.

Za začetek vodenja po začrtani poti izberite **▲**.



Za podrobni opis poti vodenja pritisnite **40**.

Hitro iskanje naslova ali zanimive točke

Izberite **Search... (Iskanje ...)**. Prikazeta se meni za iskanje nedavno uporabljenih ciljev in tipkovnica.



Če želite natančneje določiti območje iskanja naslova ali zanimive točke, pritisnite , nato pa izberite zeleno možnost.

Če želite skriti tipkovnico in prikazati celoten seznam, izberite . Če želite znova prikazati tipkovnico, izberite .

Če želite iskati samo zanimive točke, izberite zavihek **POI (Zanimiva točka)**.

Vnesite naslov ali iskalni izraz. Takoj ko vnesete izraz, se izvede iskanje naslova, seznam najdenih naslovov pa se ves čas posodablja.

Izberite zelen element seznama.

Navigacijski sistem se odziva glede na trenutne razmere in vaše nastavitve:

- Če je izbrani element seznama veljaven naslov cilja in vodenje trenutno ni dejavno:

Znova se prikaže glavni meni navigacije in vodenje se začne.

Za podrobni opis poti vodenja pritisnite  40.

- Če je izbrani element seznama veljaven naslov cilja, vodenje pa je že dejavno:

Prikaže se sporočilo, v katerem morate opredeliti, ali naj sistem nadomesti stari cilj ali želite izbrani naslov dodati kot vmesno točko na poti. Podroben opis poti z vmesnimi točkami najdete spodaj.

Izberite zeleno opcijo.

- Če navigacijski sistem potrebuje podrobnejše informacije za izračun poti:
Vnesite še en iskalni izraz za natančnejše iskanje.

Vnos podrobnega naslova

Izberite možnost **MENU (MENI)**, nato pa **Enter address (Vnesite naslov)**, da prikazete tipkovnico za vnos naslova.



Iskanje naslova se začne, takoj ko začnete vnašati črke. Z vsakim novim znakom se postopek iskanja ujemanj ponovi in prikaže se seznam najdenih naslovov.

Izberite želeni naslov ali spremenite svoj vnos, da začnete novo iskanje.

Z vnosom naslova nadaljujte, dokler ne najdete celega naslova, ki ga iščete.

Če želite začeti vodenje do najdenega naslova, potrdite vnos.

Za podrobni opis poti vodenja pritisnite ↵ 40.

Shranjevanje priljubljenih naslovov

Če želite vneseni naslov shraniti, pritisnite .

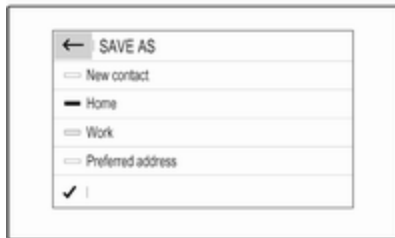

Shranite lahko različne priljubljene naslove, npr. **Home (Doma)** ali **Work (Služba)**.

Izberite želeno možnost, potrdite svojo izbiro, nato pa vnesite ime za naslov.

Shranjene naslove lahko preprosto izbirate kot naslove ciljev prej seznamov ciljev **Preferred (Prednostno)** in **Contacts (Stiki)**. Podrobnosti najdete spodaj.

Seznami ciljev

Izberite **MENU (MENI)**, nato pa izberite **My destinations (Moji cilji)**.



Izberite **Recent (Nedavno)** za prikaz seznama vseh nedavno vnesenih ciljev.

Izberite **Preferred (Prednostno)** za prikaz vseh ciljev, ki so bili prej shranjeni kot domači naslov, naslov službe ali priljubljeni naslov.

Izberite **Contacts (Stiki)** za prikaz seznama z imeni stikov in vsemi povezanimi naslovi, ki so bili predhodno shranjeni za osebne v imeniku.

Če želite začeti vodenje do določenega naslova, ga izberite na seznamu.

Za podrobni opis poti vodenja pritisnite ↵ 40.

Zanimive točke

Zanimive točke (POI) so določene splošno zanimive lokacije, npr. bencinska črpalka, parkirišče ali restavracija.

Podatki, ki so shranjeni v navigacijskem sistemu, vsebujejo veliko število že shranjenih zanimivih točk, ki so označene na zemljevidu (če je vključena možnost, ↵ 32).

Izbiranje zanimive točke na zemljevidu

Dotaknite se ikone zanimive točke na zemljevidu. Zemljevid se prikaže s to lokacijo v sredini.

Znova se dotaknite ikone.

Pojavi se rdeči  in v oznaki je prikazana ustrezna lokacija z naslovom.

Za začetek vodenja po začrtani poti izberite .

Za podrobni opis poti vodenja pritisnite .

Prikaz seznama zanimivih točk v bližini lokacije

Dotaknite se zelene lokacije na zemljevidu. Zemljevid se prikaže s to lokacijo v sredini.

Pojavi se rdeči  in v oznaki je prikazana ustrezna lokacija z naslovom.

Pritisnite ikono  in jo držite.

Prikaže se seznam zanimivih točk v bližini lokacije.

Izberite želeno zanimivo točko, da začnete vodenje po poti.

Za podrobni opis poti vodenja pritisnite .

Iskanje zanimivih točk na podlagi kategorij

Izberite **MENU (MENI)**, nato pa izberite **Points of interest (Zanimive točke)**.



Izberite glavno kategorijo zanimive točke, npr. **Travel (Potovanje)**, nato pa podkategorijo, npr. **Airport (Letališče)**. Prikaže se nov meni.

Izberite območje iskanja, npr., **Around the vehicle (Okrog vozila)**, da zožite iskanje.

Ko končate iskanje zanimive točke, izberite želeno.

Če želite poiskati zanimive točke na drugi lokaciji, izberite **Address (Naslov)**.

Če želite s tipkovnico vnesti izraz za iskanje zanimive točke (glejte spodaj), pritisnite **Search (Iskanje)**.

Iskanje z vnosom s tipkovnico

Izberite **MENU (MENI)**, nato pa **Search (Iskanje)**, vnesite ključno besedo, npr. "postaja", nato vnesite ali izberite mesto in potrdite vnos.

Ko končate iskanje zanimive točke, izberite želeno.

Poti z vmesno točko

Vmesna točka je vmesni cilj, ki se upošteva v izračunu poti do končnega cilja. Če želite ustvariti pot k vmesnim točkam, lahko dodate eno ali več vmesnih točk.

Vnesite ali izberite končni cilj svoje poti k vmesnim točkam in zaženite vodenje.

Med izvajanjem vodenja izberite **MENU (MENI)**, nato pa še **Route / Waypoints (Pot/točke poti)**.



Izberite **Add waypoint (Dodaj točko poti)** nato pa izberite možnost za vnos naslova, npr. **Find POI (Poišči zanimivo točko)**.

Vnesite ali izberite nov naslov. Naslov se shrani na seznam vmesnih točk.

Po želji vnesite dodatne vmesne točke, kot je opisano zgoraj.

Če želite spremeniti zaporedje vmesnih točk:

Pritisnite ↑ nato pa se s prikazanima puščicama pomaknite po seznamu navzgor ali navzdol.

Če želite znova izračunati pot na podlagi spremenjenega vrstnega reda, pritisnite **Calculate (Izračunaj)**.

Če se želite vrniti nazaj v glavni meni navigacije, pritisnite **Finish (Dokončaj)**.

Če želite prikazati seznam vmesnih točk na poti, izberite zavihek **Route (Pot)**.



Vodenje

Vodenje po začrtani poti z navigacijskim sistemom poteka v obliki vizualnih napotkov in glasovnih sporočil (glasovno vodenje).

Vizualni napotki

Na zaslonu se prikazujejo vizualni napotki.



Opomba

Če je vodenje po poti vklopljeno, aplikacija za navigacijo pa ni odprta, bodo manevri zavijanja na odcepih prikazani na zaslonu armaturne plošče.

Glasovno vodenje

Glasovni ukazi vodenja vas obvestijo o smeri, ki ji morate slediti, ko se približujete križišču, kjer naj bi zavili.

To vklop ali izklop glasovnih pozivov v meniju navigacije izberite možnost **MENU (MENI)**, nato pa izberete **Settings (Nastavitve)** in zavihek **Vocal (Glasovno)**, kjer lahko vklopite ali izklopite funkcijo **Activate navigation messages (Aktiviraj navigacijska sporočila)**.

Če so glasovni pozivi vklopljeni, lahko določite, ali naj bodo imena ulic izgovorjena ali ne.

Če želite ponoviti zadnji predvajani napotek glasovnega vodenja, pritisnite puščico na levi strani zaslona.

Nastavitve vodenja po poti

V meniju navigacije izberite **MENU (MENI)**, nato pa izberite možnost **Guidance criteria (Merila za vodenje)**, da prikazete ustrezeni meni.



Ko odprete meni, navigacijski sistem izračuna vel možnih poti, npr. najhitrejšo ali najvarčnejšo.

Če želite na zemljevidu prikazi katero od drugih možnih poti, pritisnite **See on map (Ogled na zemljevidu)**.

Če se želite na poti, na primer, izogniti avtocestam, ustrezno možnost nastavite na **OFF**.

Take account of traffic (Upoštevaj promet)

Prometni dogodki so upoštevani, ko sistem določi pot do cilja.

Med aktivnim vodenjem po načrtani poti je pot mogoče spremeniti glede na prejeta prometna obvestila.

Za funkcijo **Take account of traffic (Upoštevaj promet)** so na voljo tri možnosti:

Če želite, da sistem samodejno spremeni pot glede na nova prometna obvestila, izberite možnost **Automatic (Samodejno)**.

Če želite, da vas sistem vpraša o spremembi poti, izberite možnost **Manual (Ročno)**.

Če ne želite, da bi bile poti spremenjene, izberite možnost **None (Brez)**.

Začetek, preklic in nadaljevanje vodenja po poti

Če želite začeti vodenje po poti, vnesite ali izberite ciljni naslov ↗ 36. V določenih okoliščinah se vodenje po poti samodejno zažene ali pa boste morali upoštevati navodila na zaslonu.

Za preklic vodenja po načrtani poti izberite **MENU (MENI)** v glavne meniju navigacije, nato pa izberite **STOP NAVIGATION (USTAVI NAVIGACIJO)**.

Za nadaljevanje vodenja po načrtani poti izberite **MENU (MENI)** v glavne meniju navigacije, nato pa izberite **RESUME GUIDANCE (NADALJUJ VODENJE)**.

Seznam razcepov

Naslednji manever za razcep je prikazan na levi strani zaslona.

Če želite prikazati seznam odcepov na poti, v glavnem meniju navigacije izberite možnost **MENU (MENI)**, nato pa **Route / Waypoints (Pot/točke poti)** in zavihek **Route (Pot)**.



Če želite na zemljevidu prikazati manever zavijanja na odcepu, pritisnite ikono zavijanja ob vnosu na seznamu. Zemljevid preskoči na ustrezno lokacijo na zemljevidu.



Za prikaze prejšnjega ali naslednjega manevra na zemljevidu pritisnite < oziroma >.

Če se želite izogniti delu poti, ki je trenutno prikazan na zemljevidu, pritisnite ↻.

Po potrebi lahko izberete tudi druge dele poti, ki se jim želite izogniti.

Potrdite izbiro.

Prepoznavanje govora

Splošne informacije	43
Uporaba	44

Splošne informacije

Integrirana funkcija prepoznavanja govora

Prepoznavanje govora Infotainment sistema omogoča upravljanje različnih funkcij Infotainment sistema z glasovnimi vnosi. Neodvisno od govorca zazna ukaze in številčne sekvence. Ukazi in številčne sekvence so lahko izgovorjene brez premora med posameznimi besedami.

V primeru nepravilnega upravljanja ali nepravilnih ukazov daje glasovno vodenje vizualno in / ali zvočno povratno informacijo in zahteva od vas, da ponovno vnesete zelen ukaz. Poleg tega glasovno vodenje potrди pomembne ukaze in po potrebi vpraša.

V grobem sta za izvajanje zelenih dejanj na voljo dva različna načina izgovarjanja ukazov.

Opomba

Da ne bi prišlo do nezaželenega proženja funkcij v vozilu, se prepoznavanje glasu ne začne, dokler ni aktivirano.

Pomembna informacija

Jezikovna podpora

- Za prepoznavanje govora niso na voljo vsi razpoložljivi jeziki, ki jih je mogoče nastaviti na zaslonu Infotainment sistema.
- Če trenutno izbran jezik zaslona ne omogoča prepoznavanja govora, potem ta funkcija ni na voljo.

V tem primeru morate za upravljanje Infotainment sistema z glasovnimi ukazi izbrati drug jezik zaslona. Sprememba zaslonskega jezika ↻ 18.

Vnos naslova ciljev v tuji državi

Če želite vnesti naslov cilja v tujini preko glasovnih ukazov, morate spremeniti jezik informacijskega zaslona na jezik tuje države.

Na primer, če je nastavljeni jezik zaslona angleščina in želite vnesti ime mesta v Franciji, morate spremeniti jezik zaslona v francoščino.

Za spreminjanje jezika prikaza glejte "Jezik" v poglavju "Sistemske nastavitve" ⇨ 18.

Zaporedje vnosa za naslove cilja

Vrstni red, v katerem je treba vnesti dele naslova z uporabo sistema za prepoznavanje govora, je odvisen od države, kjer je cilj.

Če sistem za prepoznavanje govora zavrne vaš vnos naslova, ukaz ponovite tako, da spremenite vrstni red delov naslova.

Aplikacija za prenos glasu

Aplikacija za prenos glasu Infotainment sistema omogoča izvajanje govornih ukazov na vašem pametnem telefonu.

Funkcija prenosa glasu je na voljo v aplikacijah za pretakanje vsebin iz telefona Apple CarPlay in Android Auto ⇨ 29.

Uporaba

Integrirana funkcija prepoznavanja govora

Vključitev glasovnega vodenja

Opomba

Prepoznavanje govora ni na voljo med dejavnim klicem.

Aktiviranje z gumbom na volanu



Pritisnite  na volanu.

Zvočni sistem se utiša, glasovno sporočilo sistema vas pozove, da izrečete ukaz, in na prikazovalniku se prikažejo meniji pomoči z najpomembnejšimi trenutno razpoložljivimi ukazi.

Prepoznavanje govora je pripravljeno na glasovni vnos, in sicer po pisku.

Nekatere funkcije sistema (npr. predvajanje shranjene radijske postaje) lahko sprožite z glasovnim ukazom.

Nastavljanjem glasnosti pozivov

Pritisnite zgornji del gumba za glasnost na volanu (povečanje glasnosti)  ali spodnji del (zmanjšanje glasnosti) .

Prekinitev glasovnega obvestila

Kot izkušen uporabnik lahko prekinete glasovni poziv s kratkim pritiskom  na volanu.

Izrečete lahko tudi ukaz "Določi napredne nastavitve dialoga".

Takoj zaslišite pisk in lahko izgovorite ukaz brez potrebe po čakanju.

Preklic poteka dialoga

Če želite preklicati zaporedje dialoga in izklopiti prepoznavanje govora, pritisnite gumb  na volanu.

Če nekaj časa ne izgovorite nobenega ukaza ali če sistem ne prepozna izgovorjenega ukaza, se zaporedje dialoga samodejno prekliče.

Upravljanje z govornimi ukazi

Sledite glasovnim navodilom in na vodilom na zaslonu.

Za najboljše rezultate:

- Poslušajte glasovni poziv in počakajte na pisk, preden izgovorite ukaz ali odgovarjate.
- Preberite primere ukazov na zaslonu.
- Glasovni poziv lahko prekinete z vnovičnim pritiskom .
- Počakajte na pisk in normalno izgovorite ukaz; ne prehitro ne prepočasi.



Navadno lahko ukaze izgovorite kot en sam ukaz.

Aplikacija za prenos glasu

Vključitev glasovnega vodenja

Pritisnite gumb  na volanu in ga držite, dokler se ne zažene seja za prepoznavanje govora.

Nastavljanjem glasnosti pozivov

Zavrtite  na upravljalni plošči ali pritisnite gumb za upravljanje glasnosti na volanu zgoraj  (za povečanje glasnosti) ali spodaj  (za zmanjšanje glasnosti).

Izključitev prepoznavanja govora

Pritisnite  na volanu. Seja prepoznavanja govora je končana.

Telefon

Splošne informacije	46
Bluetooth povezava	47
Delovanje	48
Mobilni telefoni in radijska oprema (CB)	51

Splošne informacije

Funkcija telefoniranja omogoča telefonski razgovor prek mikrofona v vozilu in zvočnikov ter upravljanje najbolj pomembnih funkcij mobilnega telefona prek sistema Infotainment v vozilu. Za uporabo funkcije telefoniranja mora biti mobilni telefon povezan z Infotainment sistemom prek povezave Bluetooth.

Ne podpira vsak mobilni telefon vseh funkcij telefona. Uporabne funkcije telefona so odvisne od uporabljenega mobilnega telefona in operaterja. Podrobnejše informacije o tem lahko najdete v navodilih za uporabo vašega mobilnega telefona ali jih pridobite pri vašem operaterju.

Pomembne informacije o rokovanju in prometni varnosti

⚠ Opozorilo

Mobilni telefoni vplivajo na Vaše okolje. Iz tega razloga je potrebno navesti predpise in napotke. Pred

uporabo mobilnega telefona v vozilu morate biti seznanjeni z ustreznimi napotki.

⚠ Opozorilo

V vozilu vedno uporabljajte opremo za prostoročno telefoniranje, ker se med telefonskim razgovorom ne morete osredotočiti na vožnjo. Pred uporabo opreme za prostoročno telefoniranje parkirajte vozilo. Vedno upoštevajte zakonske predpise v državi, v kateri vozite.

Ne pozabite upoštevati posebne predpise, ki se navezujejo na specifična področja in izklopite mobilne telefone, če je uporaba letih prepovedana. V nasprotnem primeru povzroči mobilni telefon motnje, ki utegnejo privedi do nevarne situacije.

Bluetooth

Funkcija telefoniranja je potrjena s strani skupine Bluetooth Special Interest Group (SIG).

Nadaljnje informacije o tehničnih podatkih lahko najdete na internetu na naslovu <http://www.bluetooth.com>.

Bluetooth povezava

Bluetooth je radijski standard za brezžično povezovanje, npr. mobilnih telefonov, pametnih telefonov, in drugih naprav.

Združevanje naprav

Med postopkom združevanja si naprava Bluetooth in sistem Infotainment izmenjata PIN-kodo, na podlagi katere nato vzpostavita povezavo.

Pomembna informacija

- S sistemom Infotainment sta lahko hkrati povezani dve združeni napravi Bluetooth. Ena naprava je lahko v prostoročnem načinu, druga pa v načinu za



pretakanje zvoka. Podrobnosti najdete v opisu nastavitve profila povezave Bluetooth v nadaljevanju.

V prostoročnem načinu ni mogoče uporabljati dveh naprav hkrati.

- Združitev je potrebna le enkrat, razen če napravo zbrisate s seznama združenih naprav. Če je naprava že bila povezana, se Infotainment sistem poveže z njo samodejno.
- Delovanje Bluetooth precej prazni baterijo v napravi. Zato napravo priključite na USB vhod za polnjenje.

Združevanje z novo napravo

1. Vključite funkcijo Bluetooth na Bluetooth napravi. Za več informacij glejte navodila za uporabo Bluetooth naprave.
2. Če je druga naprava Bluetooth že povezana:

Pritisnite , izberite **OPTIONS (MOŽNOSTI)**, nato **Bluetooth connection (Povezava Bluetooth)** in pritisnite  **Search (Iskanje)**.

Če trenutno ni vzpostavljena povezava z nobeno napravo Bluetooth:

Pritisnite , nato pa pritisnite **Bluetooth search (Iskanje naprav Bluetooth)**.

Sistem poišče vse naprave Bluetooth v bližini.

3. Na prikazanem seznamu izberite napravo Bluetooth, ki jo želite združiti s sistemom.
4. Potrdite postopek združevanja:
 - Če je podprta funkcija SSP (varno preprosto združevanje):

Potrdite sporočila na Infotainment sistemu in Bluetooth napravi.

- Če funkcija SSP (varno preprosto združevanje) ni podprta:

Na sistemu Infotainment se prikaže sporočilo s pozivom za vnos PIN-kode na vaši napravi Bluetooth.

Na Bluetooth napravi: vnesite PIN kodo in vos potrdite.

- Aktivirajte funkcije, ki jih želite omogočiti za združeni pametni telefon, in potrdite nastavitve. Nastavitve profila povezave Bluetooth lahko kadar koli spremenite, glejte navodila v nadaljevanju.

S tem sta Infotainment sistem in naprava združena.

- Telefonski imenik se samodejno naloži v Infotainment sistem. Odvisno od telefona mora biti Infotainment sistemu dovoljen dostop do telefonskega imenika. Po potrebi potrdite obvestila, ki se prikazujejo na napravi Bluetooth. Če Bluetooth naprava te funkcije ne podpira, se prikaže ustrezno sporočilo.

Postopki na združenih napravah

Pritisnite , izberite **OPTIONS (MOŽNOSTI)**, nato pa izberite **Bluetooth connection (Povezava Bluetooth)**.

Prikaže se seznam seznanjenih naprav.

Sprememba nastavitve profila povezave Bluetooth

Dotaknite se ikone  želeni združeni napravi.

Vklop in izklop zelenih nastavitvev profila in potrditev nastavitvev.

Povezava združene naprave

Naprave, ki so združene s sistemom, ne pa tudi povezane, so označene z ikono .



Izberite napravo, ki jo želite povezati s sistemom.

Prekinitev povezave z napravo

Trenutno izbrana naprava je označena z ikono .

Izberite napravo, katere povezavo s sistemom želite prekiniti.

Brisanje združene naprave

Pritisnite ikono  v zgornjem desnem kotu zaslona, da prikažete ikone  ob vseh združenih napravah.

Pritisnite ikono  ob napravi Bluetooth, ki jo želite izbrisati, in potrdite prikazano sporočilo.

Delovanje

Takoj, ko je vzpostavljena povezava Bluetooth med vašim telefonom in Infotainment sistemom, lahko upravljate veliko funkcij vašega telefona prek Infotainment sistema.

Opomba

Prostoročni način mobilnega telefona je še vedno možen; npr. sprejemanje klica ali nastavitve glasnosti.

Po vzpostavitvi povezave med mobilnim telefonom in Infotainment sistemom so podatki telefona preneseni na Infotainment sistem. To lahko odvisno od mobilnega telefona in količine podatkov za prenos traja nekaj časa. V tem obdobju je upravljanje mobilnega telefona izvedljivo prek Infotainment sistema le v omejeni meri.

Opomba

Funkcije telefoniranja prek sistema ne podpirajo vsi mobilni telefoni. Iz tega razloga so možna odstopanja od spodaj opisanega obsega funkcij.

Glavni meni telefona

Za prikaz glavnega menija telefona pritisnite .



Opomba

Glavni meni telefona je na voljo le če je mobilni telefon priključen na Infotainment sistem prek povezave Bluetooth. Podroben opis ⇨ 47.

Številne funkcije mobilnega telefona lahko zdaj upravljate prek glavnega menija (in povezanih podmenijev) ter z upravnimi elementi na volanu.

Začetek telefonskega klica

Vnos telefonske številke

S tipkovnico v glavnem meniju telefona vnesite telefonsko številko.



Takoj ko vnesete številko, se prikažejo ustrezni zadetki iz imenika v abecednem redu.

Telefonski klic začnete teko, da pritisnete vnos na seznamu.

Uporaba seznamov stikov

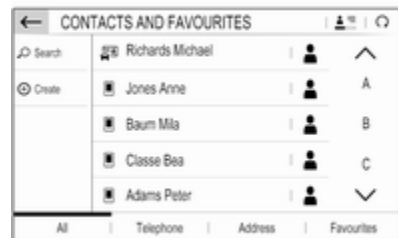

Na seznamu so vsi stiki iz imenika naprave, povezane prek povezave Bluetooth, in vsi stiki iz navigacijskega sistema.

Izberite **Contacts (Stiki)** nato pa izberite ustrezno vrsto seznama.



Iskanje stika

Stiki so razvrščeni po imenu ali priimku. Za zamenjavo vrstnega reda se dotaknite .

Za pomikanje po seznamu se dotaknite črke na traku za pomikanje,  ali .

Če želite ime vnesti s tipkovnico, pritisnite **Search (Iskanje)**.

Brisanje ali urejanje stika

Pritisnite  ob stiku, nato pa izberite zeleno možnost.

Če želite dodati fotografijo stika:

USB-napravo s fotografijo stika priključite v USB-vhod ⇨ 26, pritisnite polje za fotografijo in izberite zeleno fotografijo.

Potrdite izbiro, da sliko prenesete iz naprave v sistem.

Z uporabo zgodovine klicev

Vsi dohodni, odhodni in neodgovorjeni klici se beležijo.

Izberite **Calls (Klici)**, nato pa izberite ustrezní seznam.

Klic začnete teko, da pritisnete vnos na seznamu.

Dohodni telefonski klic



Če je v trenutku dohodnega klica aktiven avdio način, npr. predvajanje radia ali načina USB, se predvajanje vira zvoka utiša za toliko časa, dokler traja telefonski klic.

Prikaže se sporočilo s telefonsko številko ali z imenom klicatelja.



Za sprejetje klica pritisnite .



Za zavrnitev klica pritisnite .

Če želite klic preusmeriti na čakanje, pritisnite . Če želite nadaljevati klic, pritisnite .

Med klicem je prikazan spodnji meni.



Če želite izklopiti mikrofona sistema Infotainment, pritisnite **Micro OFF (Mikrofon IZKL.)**.

Če želite pogovor nadaljevati prek mobilnega telefona (zasebni način), pritisnite  **Private (Zasebno)**. Če želite pogovor znova prenesti na sistem Infotainment, pritisnite  **Private (Zasebno)**.

Opomba

Če zapustite vozilo in ga zaklenete, medtem ko še vedno govorite po telefonu, bo morda sistem Infotainment ostal vklopljen, dokler ne zapustite območja dometa povezave Bluetooth sistema Infotainment.

Privzeta preusmeritev dohodnih klicev na čakanje

Zaradi varnosti telefonska funkcija omogoča samodejno preusmeritev dohodnih klicev na čakanje kot privzeto nastavitvev.

Če želite omogočiti to funkcijo, pritisnite **OPTIONS (MOŽNOSTI)**, nato pa **Security (Varnost)** in izberite možnost **Put incoming calls on hold (Zadrži dohodne klice)**.

Quick messages (Hitra sporočila)

Različna hitra sporočila je mogoče prek Infotainment sistema poslati stikom.

Izberite **OPTIONS (MOŽNOSTI)** in nato **Quick messages (Hitra sporočila)**, da prikažete seznam hitrih sporočil, razvrščenih po različnih kategorijah.

Za posredovanje hitrega sporočila izberite ustrezno sporočilo in izberite stik.

Mobilni telefoni in radijska oprema (CB)

Navodila za namestitev in uporabo

Pri vgradnji in uporabi mobilnega telefona morate upoštevati za vozilo specifična navodila za vgradnjo in predpise za uporabo izdelovalca telefona in opreme za prostoročno telefoniranje. Ravnanje v nasprotju s tem lahko vodi do izgube tipskega preskusa vozila (EU direktiva 95/54/ES).

Priporočila za nemoteno uporabo:

- Profesionalno nameščena zunanja antena za zagotovitev optimalnega sprejema.
- Največja moč oddajanja 10 vatov.
- Namestitev telefona na primerno mesto; upoštevajte ustrezne napotke v Uporabniškem priručniku, poglavje **Sistem zračnih blazin**.

Poiščite strokovnjaka, ki bo svetoval, kje so najprimernejše namestitve zunanje antene in katera držala za

telefon so na voljo ter kakšna je uporaba naprav z oddajno močjo, večjo od 10 vatov.

Oprema za prostoročno telefoniranje brez zunanje antene pri standardnih mobilnih telefonih GSM 900/1800/1900 in UMTS je dovoljena le, če maksimalna prenosna moč mobilnega telefona ne preseže 2 vatov z GSM 900 in 1 vata v ostalih primerih.

Iz varnostnih razlogov ne telefonirajte med vožnjo. Tudi pri uporabi opreme za prostoročno telefoniranje lahko pogovor odvrača pozornost od dogajanja v prometu.

Opozorilo

Radijska oprema in mobilni telefoni, ki ne ustrezajo trenutno navedenim standardom, morajo delovati izključno le z anteno, ki je nameščena zunaj vozila.

Svarilo

Mobilni telefoni in radijska oprema utegnejo povzročiti motnje v delovanju električnega/elektronskega omrežja vozila, če delujejo brez zunanje antene, razen če so upoštevani trenutno navedeni predpisi.

Kazalo

A		
Adresar.....	36	Slikovne datoteke..... 26
Aktiviranje navigacijskega sistema	32	Zvočne datoteke..... 26
B		G
Balance.....	17	Glasnost
Bluetooth		Funkcija utišanja..... 11
Bluetooth povezava.....	47	Glasnost piska pri dotiku
Meni Bluetooth glasba.....	27	zaslona..... 17
Povezava naprave.....	26	Glasnost prilagojena na hitrost. 17
Splošne informacije.....	26	Glasnost tona zvonjenja..... 17
Telefon.....	48	Nastavitev glasnosti..... 11
Združevanje.....	47	Predvajanje govora..... 17
Bluetooth povezava.....	47	Samodejno glasnost..... 17
D		Glasnost piska pri dotiku zaslona. 17
DAB		Glasnost predvajanja govora..... 17
Povezovanje FM-DAB.....	24	Glasovno vodenje..... 32, 43
Datum		I
nastavitev.....	18	Imenik..... 48
Delovanje.....	48	Izbira valovnega območja..... 21
Meni.....	14	Izenačevalnik..... 17
Navigacijski sistem.....	32	K
Radio.....	21	Klič
Telefon.....	48	Funkcije med klicem..... 48
Zunanje naprave.....	26	Vhodni klic..... 48
Digitalni avdio sprejem.....	24	Začetek telefonskega klica..... 48
F		Zvonjenje..... 48
Fader.....	17	
Formati datotek.....	26	

M		P	
Mobilni telefoni in radijska oprema (CB)	51	Pametni telefon.....	26
N		Projekcija telefona.....	29
Nastavitev ure in datuma.....	18	Posodobitev programske opreme	18
Nastavitve glasnosti.....	17	Postaje TMC.....	31
Nastavitve profila.....	18	Pot z vmesno točko.....	36
Nastavitve sistema.....	18	Prednastavitve	
Nastavitve tonov.....	17	Priklic postaj.....	21
Nastavitve zaslona.....	29	Shranjevanje postaj.....	21
Navigacija		Predvajanje zvoka.....	27
Posodobitev zemljevida.....	31	Pregled upravnih elementov za rokovanje.....	8
Postaje TMC.....	31, 40	Prepoznavanje govora.....	43
Pot z vmesno točko.....	36	Prikazovanje slik.....	29
Prikaz zemljevida.....	32	Priklic postaj.....	21
Prometne nesreče.....	40	Privzete tovarniške nastavitve.....	18
Seznam razcepov.....	40	Projekcija telefona.....	29
Stiki.....	36	Prometne nesreče.....	40
Trenutna lokacija.....	32	R	
Upravljanje zemljevidov.....	32	Radio	
Vnos cilja.....	36	Aktiviranje.....	21
Vodenje po začrtani poti.....	40	DAB obvestila.....	24
Zadnji cilji.....	36	Digitalni avdio sprejem (DAB)...	24
O		Iskanje postaj.....	21
Osebnostne nastavitve.....	18	Izbira valovnega območja.....	21
Osnovno rokovanje.....	14	Konfiguriranje DAB.....	24
		Konfiguriranje RDS.....	23
		Naravnavanje postaj.....	21
		Prednastavitve.....	21
		Priklic postaj.....	21
		Regionalizacija.....	23
		Regionalno.....	23
		Shranjevanje postaj.....	21
		Sistem posredovanja podatkov prek radijskega sprejemnika (Radio Data System - RDS).....	23
		Uporaba.....	21
		RDS.....	23
		Regionalizacija.....	23
		Regionalno.....	23
		Rokovanje z meniji.....	14
		S	
		Samodejno glasnost.....	17
		Seznam razcepov.....	40
		Shranjevanje postaj.....	21
		Sistem posredovanja podatkov prek radijskega sprejemnika (Radio Data System)	23
		Slikovne datoteke.....	26
		Slošne informacije....	26, 31, 43, 46
		Aplikacije za pametni telefon....	26
		Bluetooth.....	26
		DAB.....	24
		Infotainment sistem.....	6
		Navigacija.....	31
		Telefon.....	46
		USB.....	26

Sprememba zaslonskega jezika...	18
Stiki.....	36, 48

T

Telefon	
Bluetooth.....	46
Bluetooth povezava.....	47
Funkcije med klicem.....	48
Glavni meni telefona.....	48
Imenik.....	48
Splošne informacije.....	46
Stiki.....	48
Vhodni klic.....	48
Vnos številke.....	48
Zgodovina klicev.....	48

U

Uporaba.....	11, 21, 32, 44
Bluetooth.....	26
Meni.....	14
Navigacijski sistem.....	32
Radio.....	21
Telefon.....	48
USB.....	26
Uporaba aplikacij za pametni telefon.....	29
Upravljalna plošča Infotainment sistema.....	8
Upravni elementi za rokovanje	
Infotainment sistem.....	8
Volan.....	8

Ura	
nastavitev.....	18
USB	
Avdio meni USB.....	27
Meni USB slike.....	29
Povezava naprave.....	26
Splošne informacije.....	26
Utišanje.....	11

V

Vhod AUX.....	27
Vključitev Bluetooth glasbe.....	27
Vključitev radia.....	21
Vključitev telefona.....	48
Vključitev USB predvajanja slik.....	29
Vključitev USB zvoka.....	27
Vklop Infotainment sistema.....	11
Vnos cilja	36
Vodenje	40
Vodenje po načrtani poti.....	40

Z

Zanimive točke.....	36
Zaslon	
nastavitev svetlosti.....	18
sprememba jezika.....	18
Zaščita pred krajom	7
Združevanje.....	47
Zemljevidi.....	32
Zgodovina klicev.....	48
Zvočne datoteke.....	26

Zvonjenje.....	48
Glasnost tona zvonjenja.....	17

Multimedia

Uvod	58
Osnovno delovanje	66
Radio	72
Zunanje naprave	76
Prepoznavanje govora	80
Telefon	83
Kazalo	90

Uvod

Splošne informacije	58
Zaščita pred krajo	59
Pregled upravnih elementov za rokovanje	60
Uporaba	63

Splošne informacije

Opomba

V tem priročniku so opisane možnosti in razpoložljive funkcije Infotainment sistema. Nekateri opisi, vključno z opisom zaslona in funkcij menijev se zaradi različne izvedenke modela, specifikacij države, posebne opreme ali dodatne opreme morda ne nanašajo na vaše vozilo.

Opomba

Infotainment sistem vključuje določene programske opreme zunanjih proizvajalcev. Za povezana obvestila, licence in vse druge informacije glede te programske opreme glejte <http://www.psa-peugeot-citroen.com/oss>.

Pomembne informacije o rokovanju in prometni varnosti

Opozorilo

Vedno vozite varno. Infotainment sistem uporabljajte samo, če to dovoljujejo prometne razmere. Zaradi varnosti je morda bolje, da ustavite vozilo, preden začnete uporabljati Infotainment sistem.

Opozorilo

Uporaba navigacijske aplikacije ne odvezuje voznika obveznosti in odgovornosti primerne obnašanja na cesti. Vedno upoštevajte veljavne prometne predpise.

Radijski sprejem

Piskanje, šumenje, motnje ali prekinitve sprejema utegnejo povzročiti:

- spreminjajoča se razdalja med vozilom in oddajnikom
- večkratni sprejem zaradi odboja
- položaj vozila izven (v senci) dometa oddajnika

Zaščita pred krajo





Infotainment sistem je opremljen z elektronskim varnostnim sistemom, katerega namen je odvrčanje tatov.



Infotainment sistem deluje le v vašem vozilu in je za tatove neuporaben.

Pregled upravnih elementov za rokovanje

Upravljalna plošča





1		63
	Če je izklopljen: vklop / izklop napajanja	
	Če je vklopljen: utišanje sistema	
	Obrnite: nastavitev glasnosti	
2		
	Prikaži navigacijsko aplikacijo, ko je projekcija telefona aktivna 78	
3		
	Odpiranje menija zvoka:	
	Radio 72	
	Zunanje naprave (USB, Bluetooth) 76	
4		
	Odpiranje menija z nastavitvami vozila, glejte uporabniški priročnik	
5		
	Odpiranje menija nastavitvev 66	

6		
	Odpiranje menija za funkcije slike 78	
7		
	Odpiranje menija telefona 85	
	Prikaz zaslona projekcije, ko je projekcija telefona aktivna 78	

Upravna stikala na volanu



-  Preklop med meniji na voznikovem informacijskem zaslonu
- +** Pojačanje glasnosti
-  Utišanje zvoka
- Zmanjšanje glasnosti



1 ▲ / ▼

Predvjanje naslednje ali prejšnje radijske postaje/skladbe

2 SRC

Preklop med viri zvoka ali odpiranje menija telefona, če je telefon povezan

3

Vklop ali izklop prepoznavanja govora

4 LIST

Prikaz seznama radijskih postaj ali seznama map

Upravna stikala na volanu



1 ▲ / ▼

Predvjanje naslednje ali prejšnje radijske postaje/skladbe

2 LIST

Prikaz seznama radijskih postaj ali seznama map

3 OK

Potrditev izbire na informacijskem prikazovalniku

4 SRC/TEL

Preklop med viri zvoka ali odpiranje menija telefona, če je telefon povezan

Uporaba

Upravni elementi za rokovanje

Infotainment sistem lahko upravljate prek funkcijskih tipk, zaslona na dotik in menijev, ki se pojavljajo na zaslonu.

S sistemom rokujete lahko prek:

- upravljalne plošče Infotainment sistema ⇨ 60
- zaslona na dotik ⇨ 66
- upravnih elementov za zvok na volanu ⇨ 60
- prepoznavanje govora ⇨ 80

Vklop in izklop Infotainment sistema

Pritisnite . Po vklopu je aktiven nazadnje izbran vir Infotainment sistema.

Opomba

Nekatere funkcije sistema Infotainment so na voljo samo pri vklopljenem kontaktu ali delujočem motorju.

Avtomatski izklop

Če je bil Infotainment sistem vklopljen s pritiskom na  pri izključenem kontaktu, se bo samodejno izklopil, ko vklopite način ECO.

Nastavitev glasnosti

Zavrtite . Na zaslonu se pojavi trenutna nastavitev.

Pri vklopu Infotainment sistema se nastavi nazadnje izbrana glasnost predvajanja.

Glasnost prilagojena na hitrost

Če je vključena funkcija glasnosti v odvisnosti od hitrosti ⇨ 69, se glasnost prilagaja samodejno za preglasitev zunanega hrupa vetra in cestišča med vožnjo.

Utišanje

Za utišanje Infotainment sistema pritisnite .

Za preklic utišanja znova pritisnite . Spet je nastavljena zadnja izbrana glasnost.

Načini rokovanja

Zvočni mediji

Pritisnite , da prikazete glavni meni nazadnje uporabljenega vira predvajanja zvoka.

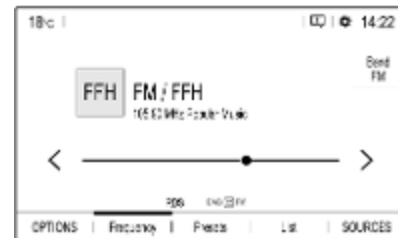

Sprememba medijskega vira

Pritisnite **SOURCES (VIRI)**, da prikazete meni za izbiranje medijskega vira.

Opomba

Podroben opis upravljanja menijev prek zaslona na dotik ⇨ 66.

Izberite želeni medijski vir.

Za podroben opis:

- Funkcije radia ↗ 72
- Zunanje naprave ↗ 77

Telefon

Pred uporabo funkcije telefoniranja mora biti vzpostavljena povezava med sistemom Infotainment in mobilnim telefonom.

Za podroben opis priprave in vzpostavljanja Bluetooth povezave med Infotainment sistemom in mobilnim telefonom ↗ 83.

Če je mobilni telefon povezan, pritisnite  za prikaz glavnega menija telefonske funkcije.

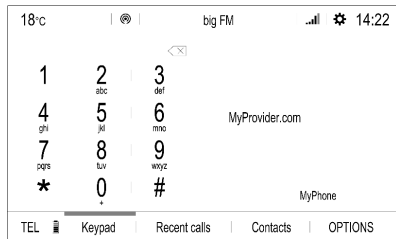

Podroben opis delovanja mobilnega telefona prek Infotainment sistema ↗ 85.

Aplikacije

Za prikaz specifičnih aplikacij pametnega telefona na zaslonu sistema Infotainment povežite svoj pametni telefon.

Pritisnite , nato pa se dotaknite **Apple CarPlay** ali **Android Auto**. Prikaže se meni z drugim izborom aplikacij.

Podroben opis ↗ 78.

Nastavitve

Pritisnite , izberite **OPTIONS (MOŽNOSTI)** nato pa izberite **AUDIO SETTINGS (NASTAVITVE ZVOKA)** za prikaz ustreznega menija.

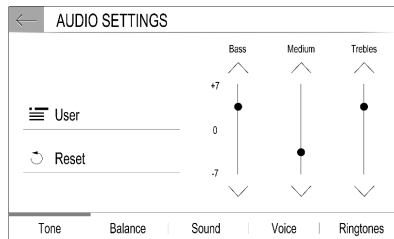

Podroben opis ↗ 66.

Pritisnite , da prikazete meni z različnimi sistemskimi nastavitvami.

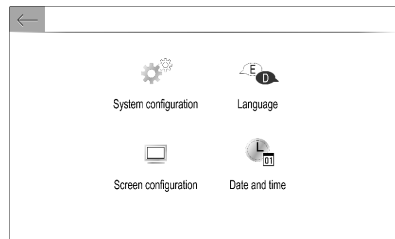

Podroben opis ↗ 66.

Nastavitve vozila

Izberite , da odprete meni različnih nastavitev vozila.

Nastavitve vozila so opisane v Uporabniškem priročniku.

Settings center (Središče za nastavitve)

Settings center (Središče za nastavitve) omogoča hiter dostop do teh nastavitev:

- zatemnitev zaslona
- svetlost
- profili
- konfiguracija sistema
- nastavitve zasebnosti

Če želite prikazati **Settings center** (**Središče za nastavitve**), se dotaknite zgornje vrstice na zaslonu.



Osnovno delovanje

Osnovno rokovanje	66
Nastavitve tonov	68
Nastavitve glasnosti	69
Nastavitve sistema	69

Osnovno rokovanje

Zaslon Infotainment sistema je občutljiv na dotik in tako omogoča neposredno interakcijo s prikazanimi elementi za upravljanje menijev.

Svarilo

Za upravljanje prek zaslona na dotik ne uporabljajte ostrih ali trdih predmetov, kot so kemični svinčniki, druga pisala ipd.

Rokovanje z meniji

Izbira ali vključitev zaslonskega gumba ali elementa menija

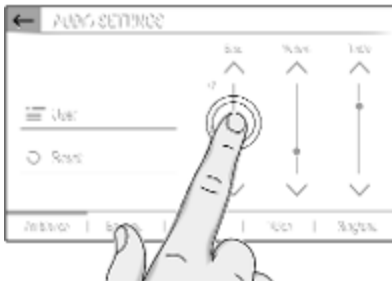

Dotaknite se zaslonskega gumba ali elementa menija.

Vključi se ustrezna funkcija sistema, prikaže se sporočilo ali podmeni z nadaljnjimi možnostmi.

Zaslonski gumb ←, X in ✓ / OK

Pri upravljanju z meniji se lahko z gumbom ← ali X vrnete na prvo višjo raven menija.

Če zaslonski gumb ← ali X ni prikazan, je odprt najvišji nivo tega menija.

Na nekaterih zaslonih se morate dotakniti ✓ / OK, da potrdite izbiro menijskega elementa ali spremembo nastavitve. V nasprotnem primeru bo izbira oziroma nastavitev izbrisana.

Pomikanje po seznamu

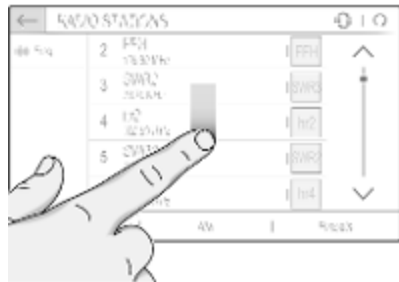

Če je na voljo več elementov, kot jih lahko vidite na zaslonu, se pomikajte skozi seznam.

Za pomikanje skozi seznam elementov menija lahko naredite naslednje:

- Položite prst na poljubno mesto na zaslonu in podrsajte navzgor ali navzdol.

Opomba

Pritiskajte z nespremenjeno silo in pomikajte prste z enakomerno hitrostjo.

- Dotaknite se \wedge ali \vee v zgornjem ali spodnjem delu drsnega traku.

- Dotaknite se katerega koli dela drsnega traku.
- Premaknite drsnik drsnega traku s prstom navzgor ali navzdol.

Posodabljanje seznama

Če želite ročno posodobiti katerega od seznamov, npr. seznam postaj, se dotaknite \odot .

Vnosna polja in tipkovnice

Vnosna polja so označena z ✍ .

Če se dotaknete polja, se prikaže tipkovnica za vnos besedilne ali številске vrednosti.

Tipkovnica, ki se prikaže, je odvisna od trenutno aktivne aplikacije ali funkcije.

Tipkovnica za vnos besedila

Tipkovnica za vnos besedila lahko velja za več vnosnih polj. Če želite v polje vnesti besedilo, se ga dotaknite.

Za vnos znaka se dotaknite ustreznega zaslonskega gumba. Znak je vnesen, ko spustite gumb.

Dotaknite se in držite črkovni zaslonski gumb, da se prikažejo povezane črke v črkovnem pojavnem meniju. Sprostite in nato izberite želeno črko.

Za preklop na tipkovnico s simboli pritisnite **0..#**.

Če želite preklopiti nazaj na tipkovnico s črkami ali preklopiti med velikimi in malimi črkami, pritisnite **Aa**.

Če želite tipkovnico s črkami preklopiti med običajno razporeditvijo in abecednim redom, pritisnite ⋮ .

Če želite izbrisati zadnji vneseni znak ali simbol, pritisnite ✕ .

Prilagoditev nastavitve

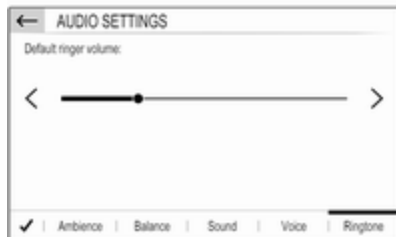

Za spreminjanje nastavitve, kakršna je na sliki, lahko uporabite tudi te postopke:

- Pritisnite < ali >.
- Dotaknite se katerega koli dela traku.
- Drsnik premaknite s prstom.

Nastavitve tonov

Pritisnite , izberite **OPTIONS (MOŽNOSTI)**, nato pa izberite **AUDIO SETTINGS (NASTAVITVE ZVOKA)**.

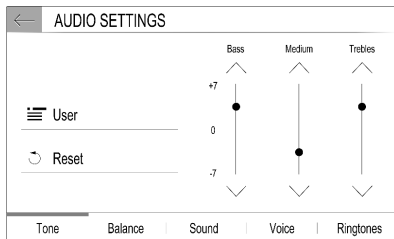

Za prilagajanje zvoka posameznim zvrstem glasbe je na voljo več prednastavljenih možnosti (npr. **Pop-Rock** ali **Classical (Klasična glasba)**).

Če želite samo nastaviti zvok, izberite možnost **User (Uporabnik)**. Nastavitve spremenite skladno s svojimi željami.

Opomba

Če spremenite nastavitve prednastavljenega žanra, npr. **Pop-Rock**, bo ta nastavev uveljavljena kot **User (Uporabnik)**.

Glasnost levo-desno in spredaj-zadaj

Izberite zavihek **Balance (Izravnava glasnosti levo-desno)**.

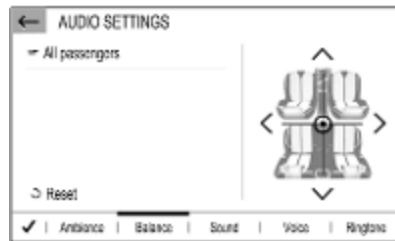

Za prostorsko razporeditev zvoka potniški kabini je na voljo več prednastavljenih možnosti (npr. **All passengers (Vsi potniki)** ali **Front only (Samo spredaj)**).

Če želite spremeniti trenutno nastavev, npr. **All passengers (Vsi potniki)**, jo pritisnite, nato pa na seznamu izberite ustrezno novo nastavev.

Vse prednastavljene nastavitve lahko prilagodite.

Če želite določiti točko v potniški kabini, na kateri bo glasnost največja, kazalec na desni sliki premaknite na želeno točko.

Če želite nastavitve ponastaviti na privzete tovarniške, pritisnite ↺.

Nastavitve glasnosti

Pritisnite 🎵, izberite **OPTIONS (MOŽNOSTI)**, nato pa izberite **AUDIO SETTINGS (NASTAVITVE ZVOKA)**. Nato izberite zavihek **Sound (Zvok)**.

Potrditveni pisk ob dotiku

Če je vključena funkcija za zvočno potrditev ob dotiku zaslona, se ob vsakem dotiku zaslonskega gumba ali elementa menija oglasi pisk.

Če želite nastaviti glasnost potrditvenega piska ob dotiku, odprite **Touch tones (Toni dotikov)** in prilagodite nastavitvev.

Glasnost prilagojena na hitrost

Vklop ali izklop **Volume linked to speed (Glasnost povezana s hitrostjo)**.

Če je ta možnost vklopljena, se glasnost sistema Infotainment samodejno prilagaja hrupu vožnje in vetra.

Predvajanje govora

Izberite zavihek **Voice (Glas)**.

Nastavitev glasnosti vseh govornih funkcij sistema.

Zvonjenje

Izberite zavihek **Ringtones (Melodije zvonjenja)**.

Nastavite glasnost zvonjenja dohodnih klicev.

Nastavitve sistema

Pritisnite ⚙️.

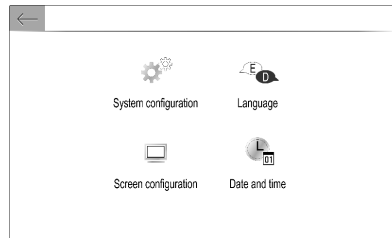

Konfiguracija sistema

Možnost **System configuration (Konfiguracija sistema)** izberite, če želite določiti nekatere sistemske nastavitve, npr.:

- Prilagoditev merskih enot za temperaturo in porabo goriva.
- Ponastavitev sistemskih nastavitvev na privzete tovarniške.
- Posodobitev nameščene programske opreme.

Sprememba zaslonskega jezika

Če želite spremeniti jezik zaslonskega prikaza, pritisnite **Language (Jezik)** in izberite želeni jezik.

Opomba

Če integrirana funkcija prepoznavanja govora podpira trenutno izbrani jezik zaslonskega prikaza, se jezik prepoznavanja govora temu primerno spremeni; če ga ne, integrirana funkcija prepoznavanja govora ne bo na voljo.

Nastavitev časa in datuma

Izberite **Date and time (Datum in čas)**.

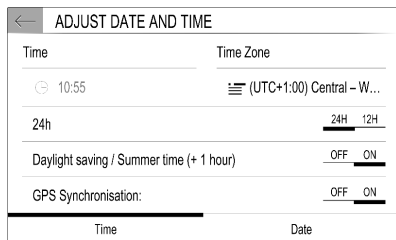

Sprememba oblike datuma in ure

Če želite spremeniti obliko datuma in ure, izberite ustrezeni zavihi in nastavite želeno obliko.

Nastavitev ure in datuma

Po privzetih nastavitvah sistem sam izbere obliko prikaza datuma in ure.

Če želite ročno spremeniti obliko prikaza datuma in ure:

Izberite zavihek **Time (Čas)**.

Možnost **GPS Synchronisation: (Sinhronizacija GPS:)** nastavite na **OFF (IZKLOP)**, nato pa izberite polje **Time (Čas)**, da nastavite uro.

Izberite zavihek **Date (Datum)**, nato pa izberite želeno obliko datuma.

Nastavitev zaslona

Izberite **Screen configuration (Konfiguracija zaslona)**.

Pomikanje besedila

Izberite zavihek **Animation (Animacija)**.

Če želite omogočiti samodejno pomikanje daljših zaslonskih sporočil, vklopite možnost **Automatic scrolling (Samodejno drsenje)**.

Če je možnost **Automatic scrolling (Samodejno drsenje)** izklopljena, bodo daljša sporočila obrezana.

Nastavitev svetlosti

Pritisnite **Brightness (Svetlost)** in nastavite svetlost zaslona.

Shranjevanje osebnih nastavitvev

Če želite odpreti nastavitve profila, se dotaknite zgornje črte na zaslonu in izberite **Profiles (Profili)**.



V osebni profil lahko shranite različne nastavitve. To so, na primer, vse nastavitve zvokov, predstavitve radia in telefonski imenik.

Če si vozilo delite z drugimi, vam to omogoča, da kadar koli obnovite nastavitve vašega profila.

Shranite lahko največ tri osebne profile.

Poleg tega je na voljo tudi **Common profile (Splošni profil)**. Vse nastavitve, ki jih prilagajate, se shranjujejo v ta profil. Če osebni profil ni aktiviran, je aktiviran **Common profile (Splošni profil)**.

Shranjevanje osebnega profila

Ko določite vse osebne nastavitve:

Izberite enega od zavihkov za osebne profile.

Pritisnite polje  in vnesite ime za svoje osebni profil.

Na koncu potrdite svoj vnos, da ga shranite v osebni profil.

Aktivacija osebnega profila

Dotaknite se zgornje vrstice na zaslону, nato pa pritisnite **Profiles (Profili)** ter izberite zavihek z imenom vašega osebnega profila.

Kako aktivirate

Common profile (Splošni profil)

Če je osebni profil trenutno aktiviran:

Odprite zavihek **Common profile (Splošni profil)** in izberite **Activate profile (Aktiviraj profil)**.

Ponastavitev osebnega profila

Osebni profil lahko kadar koli nastavite na privzete tovarniške nastavitve, ki bodo uveljavljene samo za ta profil.

Aktivirajte zeleni profil in pritisnite **Reset the profile (Ponastavi profil)**.

Kako ponastavite

Common profile (Splošni profil)

Common profile (Splošni profil) lahko kadar koli nastavite na privzete tovarniške nastavitve, ki bodo uveljavljene samo za ta profil.

Izberite **Common profile (Splošni profil)**, nato pa izberite **Reset the common profile (Ponastavi običajni profil)**.

Radio

Uporaba	72
Sistem posredovanja podatkov prek radijskega sprejemnika (Radio Data System)	73
Digitalni avdio sprejem	74

Uporaba

Vklop radia

Pritisnite . Prikaže se glavni meni vira zvoka, ki je bil nazadnje uporabljen.

Če ni izbran meni radijskega sprejemnika, izberite **SOURCES (VIRI)**, nato pa **Radio**.



Radio predvaja nazadnje predvajano postajo.

Izbira valovnega področja

Izberite **OPTIONS (MOŽNOSTI)** nato pa s pritiskanjem  preklaplajte med različnimi valovnimi dolžinami.

Iskanje radijskih postaj

Samodejno iskanje postaj

Za predvajanje prejšnje ali naslednje radijske postaje, na kratko pritisnite **< oziroma >**.

Ročno iskanje postaj

Pridržite pritisnjeno **<** ali **>**. Tik preden najdete želeno frekvenco, spustite.

Sprejemnik izvede iskanje naslednje postaje z dobrim sprejemom in jo samodejno predvaja.

Seznami postaj

Seznam postaj vsebuje izbirni seznam vseh radijskih postaj v trenutnem območju sprejema.

Za prikaz seznama postaj v trenutno aktivnem valovnem območju izberite **List (Seznam)**.

Izberite želeno postajo.

Posodobitev seznamov postaj

Če ni več mogoče sprejemati postaje, shranjene na seznamu postaj za valovno območje, morate posodobiti seznama postaj.

Če želite posodobiti trenutno aktivno valovno območje, pritisnite .

Shranjevanje priljubljenih postaj

Na seznamu **Presets (Prednastavitve)** lahko shranite do 24 radio postaj iz vseh valovnih območjih.

Izberite **Presets (Prednastavitve)** za prikaz prednastavljenih gumbov.

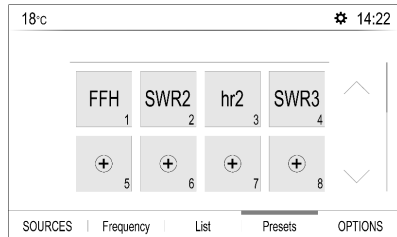

Shranjevanje trenutno aktivne postaje

Pritisnite zeleni gumb na seznamu **Presets (Prednastavitve)** in ga držite nekaj sekund. Na gumbu se prikaže ustrezna frekvenca ali ime postaje.

Če ima gumb že shranjeno postajo, bo nova prepisala staro.

Lahko pa v meniju radia pritisnete **★ Mem (Shranjena postaja)** ter shranite trenutno aktivno postajo.

Shranjevanje postaje na seznamu postaj

Izberite **OPTIONS (MOŽNOSTI)**, nato pa zeleno valovno območje.

Če želite shraniti postajo s seznama postaj, se na kratko dotaknite **★** ob zeleni postaji. Postaja se shrani in prikaže se številka programiranega gumba. Če želite izbrisati postajo, znova pritisnite **★**.

Lahko pa tudi pritisnete ime postaje in ga držite, dokler se ne shrani. Če želite izbrisati postajo, pritisnete ime postaje in ga držite, dokler se ne prikaže ustrezno sporočilo.

Priklic postaj

V glavnem meniju radia izberite možnost **Presets (Prednastavitve)**, nato pa na kratko pritisnite prednastavljeni gumb zelene postaje.

Sistem posredovanja podatkov prek radijskega sprejemnika (Radio Data System)

RDS je storitev FM postaj, ki bistveno olajša iskanje zelene postaje in njen nemoten sprejem.

Prednosti RDS

- Na zaslonu se namesto frekvence postaje izpiše ime njenega programa.
- Med iskanjem postaj Infotainment sistem naravna samo RDS postaje.

- Infotainment sistem vedno naravna najbolj sprejemljivo frekvenco naravnane postaje v smislu AF (Alternative Frequency).
- Odvisno od radijske postaje Infotainment sistem izpiše na zaslonu tekst radia, ki lahko vsebuje, na primer, informacije o trenutnem programu.

Vklop funkcije RDS

V glavnem meniju radia izberite **OPTIONS (MOŽNOSTI)** in vklopite **RDS**.

Če je vklopljena možnost **RDS**, se v spodnji vrstici glavnega menija radia prikaže ikona **RDS**.

Radio tekst

Če je funkcija RDS vklopljena, je pod imenom postaje prikaz informacij o trenutno nastavljeni radijski postaji ali trenutno predvajanjem glasbenem posnetku.

Če želite prikazati ali skriti te informacije, odprite meni **OPTIONS (MOŽNOSTI)** ter vklopite oziroma izklopite **Information (Informacije)**.

Cestnoprometna obvestila

Številne postaje, ki uporabljajo RDS, oddajajo tudi prometna obvestila. Če je funkcija prometnih obvestil vklopljena, se v času oddajanja prometnega obvestila predvajanje radijskega programa oziroma drugega medija začasno prekine.

Če želite vklopiti prometna obvestila, odprite meni **OPTIONS (MOŽNOSTI)** in vklopite **TA (Prometna obvestila)**.

Če je vklopljena možnost **TA (Prometna obvestila)**, se v spodnji vrstici glavnega menija radia prikaže ikona **TA (Prometna obvestila)**.

Digitalni avdio sprejem

Digitalni avdio sprejem (DAB) predvaja radijske postaje digitalno. DAB postaje so na zaslonu prikazane z nazivom programa namesto oddajne frekvence.

Splošne informacije

- S sistemom DAB je lahko predvajanih več radijskih programov (storitev) v enem skupku.
- Poleg visokokakovostnih digitalnih avdio storitev je DAB sposoben predvajati tudi podatke, povezane s programom in druge podatkovne storitve, vključno s prometnimi in potovalnimi informacijami.
- Takoj ko DAB sprejemnik lahko ujame signal, ki ga pošlje oddajnik (tudi če je signal zelo šibak), je zagotovljeno zvočno predvajanje.
- V primeru slabega sprejema se glasnost samodejno zniža in tako prepreči oddajanje neprijetnih zvokov.
Če je signal DAB preveč moten, da bi ga sprejemnik lahko predvajal, se sprejem povsem prekine. To lahko preprečite tako, da vklopite funkcijo samodejnega spremljanja DAB-FM, ki je opisana v nadaljevanju.

- Motnje, ki jih povzročijo oddajniki s podobno valovno dolžino (AM ali FM postaje, kar je za le-te značilno), se pri DAB ne pojavljajo.
- Če DAB signal odbijejo naravne ovire ali stavbe, je kakovost sprejema še boljša, kar se pri FM in AM sprejemu bistveno pokvari.
- Ko je omogočen sprejem DAB, ostane sprejemnik FM Infotainment sistema dejaven v ozadju in stalno išče dostopne postaje FM z najboljšim sprejemom. Če je vključena funkcija **Traffic announcement (Prometno oznanilo)** ↗ 73, se predvajajo prometna obvestila postaje FM z najmočnejšim sprejemom. Izklopite **Traffic announcement (Prometno oznanilo)**, če ne želite prekinjati sprejema DAB z obvestili o prometu FM.

Povezovanje FM-DAB

Ta funkcija omogoči menjavo postaje FM na ustrezno postajo DAB in obratno.

Do menjave postaje FM na postajo DAB pride takoj ko je ustrezna postaja DAB na voljo. Zato priporočamo, da priljubljene postaje shranite kot DAB postaje in se tako izognete pogostim menjavanjem postaj.

Do menjave postaje DAB na postajo FM pride, če je signal prešibek, da bi ga sprejemnik zaznal.

Aktiviranje

Predpogoj je, da je možnost **RDS** vklopljena preden je mogoče vklopiti povezovanje FM-DAB.

Če želite vklopiti povezovanje FM-DAB, izberite **OPTIONS (MOŽNOSTI)** v glavnem meniju radia in nato vklopite **FM-DAB Follow-up (Sledenje FM-DAB)**.

Naslednji simbol bo prikazan, ko je povezovanje FM-DAB vklopljeno:



Deaktiviranje

Če želite izklopiti povezovanje FM-DAB, izberite **OPTIONS (MOŽNOSTI)** v glavnem meniju radia in nato izklopite **FM-DAB Follow-up (Sledenje FM-DAB)**.

Povezovanje FM-DAB se bo samodejno izklopilo, če je izklopljena možnost **RDS**.

Zunanje naprave

Splošne informacije	76
Predvajanje zvoka	77
Prikazovanje slik	78
Uporaba aplikacij za pametni telefon	78

Splošne informacije

USB vhod je na sredinski konzoli.

Svarilo

Ne uporabljajte USB-zvezdišč, da ne bi prišlo do okvare sistema.

Opomba

USB-vhod mora biti vedno čist in suh.

USB-vhoda

V vhod USB je mogoče priključiti MP3 predvajalnik, USB napravo, SD kartico (prek USB konektorja / adapterja), iPod ali pametni telefon.

Sistem Infotainment lahko prek naprav USB predvaja zvočne datoteke in prikazuje slikovne datoteke.

S priklopom na USB-vhod je različne funkcije zgoraj omenjenih naprav mogoče upravljati preko upravljalnih elementov in menijev Infotainment sistema.

Opomba

Infotainment sistem ne podpira vseh zunanjih naprav.

Povezava / odstranitev naprave

Priključite eno od zgoraj omenjenih naprav na USB-vhod. Če je potrebno, uporabite ustrezen priključni kabel. Predvajanje glasbe se začne samodejno.

Opomba

Če datotek v priključenem USB pomnilniku ni mogoče brati, se pojavi ustrezno sporočilo o napaki in Infotainment sistem samodejno preklopi na prejšnjo funkcijo.

Če želite odstraniti pomnilniško napravo USB, najprej izberite drugo funkcijo, nato pa odstranite pomnilniško napravo USB.

Svarilo

Izogibajte se izklapljanju naprave med predvajanjem. To bi lahko poškodovalo napravo ali Infotainment sistem.

Pretakanje zvoka prek povezave Bluetooth

Funkcija pretakanja omogoča poslušanje glasbe iz pametnega telefona.

Podroben opis postopka vzpostavitve Bluetooth povezave ⇨ 84.

Če se predvajanje glasbe ne začne samodejno, ga boste morda predvajanje morali začeti na pametnem telefonu.

Najprej nastavite glasnost na pametnem telefonu (na visoko raven). Nato nastavite glasnost sistema Infotainment.

Formati datotek

Zvočni sistem podpira različne oblike datotek.

Predvajanje zvoka

Predvajanje zvoka prek naprave USB ali povezave Bluetooth

Vključitev funkcije predvajanja glasbe
Priključitev naprave USB ali Bluetooth ⇨ 76.



Če je naprava že povezana, predvajanje shranjenih glasbenih datotek pa ni aktivno:

Pritisnite , izberite možnost **SOURCES (VIRI)**, nato pa izberite ustrezeni vir.

Predvajanje avdio datotek se začne samodejno.

Funkcije predvajanja

Prekinitev ali obnovitev predvajanja

Za prekinitve predvajanja se dotaknite . Zasloni gumb se spremeni v .

Za nadaljevanje predvajanja se dotaknite .

Predvajanje prejšnjega ali naslednjega posnetka

Pritisnite  ali .

Hitro predvajanje naprej/nazaj

Dotaknite se in držite  ali .

Spustite, da se vrnete na običajen način predvajanja.

Namesto tega lahko premaknete drsnik, ki prikazuje položaj trenutne skladbe, na levo ali desno.

Naključno ponavljanje skladb
Izberite **OPTIONS (MOŽNOSTI)**, nato pa zaporedoma pritisnite ikono **Random (Naključno)**:

: predvajanje skladb na trenutno izbranem seznamu (albuma, izvajalca ipd.) v naključnem vrstnem redu.

: predvajanje skladb na trenutno izbranem seznamu (albuma, izvajalca ipd.) v trenutnem vrstnem redu.

Ponavljjanje predvajanja

Izberite **OPTIONS (MOŽNOSTI)**, dotaknite se **Repeat (Ponavljjanje)** nato pa zaporedoma pritisnite ikono , da izberete eno od naslednjih možnosti:

- ponovitev predvajanja posnetkov na trenutnem seznamu (albuma, izvajalca ipd.)
- enkratna ponovitev predvajanja posnetkov na trenutnem seznamu (albuma, izvajalca ipd.)
- predvajanje skladb na trenutno izbranem seznamu (albuma, izvajalca ipd.) v trenutnem vrstnem redu

Predvajanje zvoka prek AUX vhoda

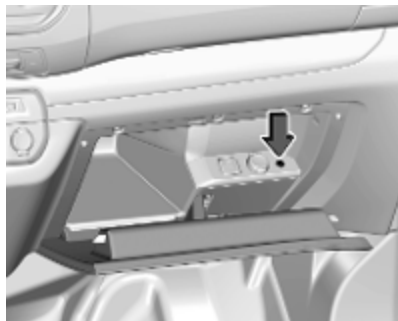

Ovisno od različice je v sovoznikovem predalu na voljo vtičnica AUX za povezavo zunanjih virov zvoka.

Opomba

Vtičnice morajo biti vedno čiste in suhe.

Na AUX vhod lahko npr. priključite prenosni CD predvajalnik z vtičem premera 3,5 mm.

Prikazovanje slik

Na zaslonu lahko predvajate slike, shranjene v USB-napravi.

Vklop predvajalnika slik

Priključitev USB-naprave ⇨ 76.

Če je naprava povezana, predvajalnik slike pa ni aktiven:

Pritisnite , nato pa izberite **Photos (Fotografije)** ter želeno mapo in sliko.

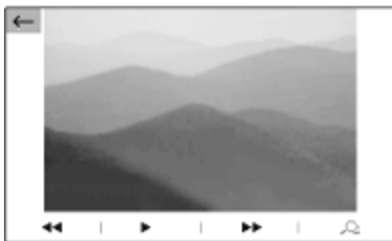

Če želite prikazati menijsko vrstico, se dotaknite zaslona.

Ogled prejšnje ali naslednje slike

Pritisnite ◀◀ ali ▶▶.

Začetek ali zaustavitev diaproyekcije

Za ogled slik na napravi USB v načinu računalniške projekcije izberite ▶.

Za dokončanje diaproyekcije pritisnite II.

Uporaba aplikacij za pametni telefon

Projekcija telefona

Aplikacije za projekcijo telefona Apple CarPlay in Android Auto prikazujejo izbrane aplikacije z vašega pametnega telefona na informacijskem prikazovalniku in omogočajo upravljanje neposredno z upravnimi elementi Infotainment sistema.

Preverite pri proizvajalcu naprave, ali je ta funkcija združljiva z vašim pametnim telefonom in ali je ta aplikacija na voljo v državi, kjer ste.

Priprava pametnega telefona

iPhone®: prepričajte se, da je v vašem telefonu aktivirana Siri®.

Androidni telefon: Prenesite aplikacijo Android Auto iz trgovine Google Play™ v svoj telefon.

Povezava s pametnim telefonom iPhone

Telefon priključite v USB-vhod ⇨ 76.

Če je telefon že povezan prek povezave Bluetooth, se pri priključitvi v USB-vhod in zagonu aplikacije Apple Car Play, povezava Bluetooth prekine. Ko prekinete povezavo prek priključka USB, se telefon znova poveže prek povezave Bluetooth.

Androidni telefon

Telefon povežite prek povezave Bluetooth ⇨ 84, nato pa ga priključite v USB-vhod ⇨ 76.

Zagon projekcije telefona

Če se projekcija telefona ne zažene samodejno, pritisnite , nato pa **Apple CarPlay** oziroma **Android Auto**.

Prikazani zaslon projekcije telefona je odvisen od vašega pametnega telefona in različice programske opreme.

Vrnitev na zaslon Infotainment sistema

Pritisnite gumb  na upravljalni plošči.

Prepoznavanje govora

Splošne informacije 80

Uporaba 81

Splošne informacije

Integrirana funkcija prepoznavanja govora

Prepoznavanje govora Infotainment sistema omogoča upravljanje različnih funkcij Infotainment sistema z glasovnimi vnosi. Neodvisno od govorca zazna ukaze in številčne sekvence. Ukazi in številčne sekvence so lahko izgovorjene brez premora med posameznimi besedami.

V primeru nepravilnega upravljanja ali nepravilnih ukazov daje glasovno vodenje vizualno in / ali zvočno povratno informacijo in zahteva od vas, da ponovno vnesete zelen ukaz. Poleg tega glasovno vodenje potrди pomembne ukaze in po potrebi vpraša.

V grobem sta za izvajanje zelenih dejanj na voljo dva različna načina izgovarjanja ukazov.

Opomba

Da ne bi prišlo do nezaželenega proženja funkcij v vozilu, se prepoznavanje glasu ne začne, dokler ni aktivirano.

Pomembna informacija

Jezikovna podpora

- Za prepoznavanje govora niso na voljo vsi razpoložljivi jeziki, ki jih je mogoče nastaviti na zaslonu Infotainment sistema.
- Če trenutno izbran jezik zaslona ne omogoča prepoznavanja govora, potem ta funkcija ni na voljo.

V tem primeru morate za upravljanje Infotainment sistema z glasovnimi ukazi izbrati drug jezik zaslona. Sprememba zaslonskega jezika ⇨ 69.

Aplikacija za prenos glasu

Aplikacija za prenos glasu Infotainment sistema omogoča izvajanje govornih ukazov na vašem pametnem telefonu.

Funkcija prenosa glasu je na voljo v aplikacijah za pretakanje vsebin iz telefona Apple CarPlay in Android Auto ↻ 78.

Uporaba

Integrirana funkcija prepoznavanja govora

Vključitev glasovnega vodenja

Opomba

Prepoznavanje govora ni na voljo med dejavnim klicem.

Aktiviranje z gumbom na volanu



Pritisnite  na volanu.

Zvočni sistem se utiša, glasovno sporočilo sistema vas pozove, da izrečete ukaz, in na prikazovalniku se prikažejo meniji pomoči z najpomembnejšimi trenutno razpoložljivimi ukazi.

Prepoznavanje govora je pripravljeno na glasovni vnos, in sicer po pisku.

Nekatere funkcije sistema (npr. predvajanje shranjene radijske postaje) lahko sprožite z glasovnim ukazom.

Nastavljanjem glasnosti pozivov

Pritisnite zgornji del gumba za glasnost na volanu (povečanje glasnosti)  ali spodnji del (zmanjšanje glasnosti) .

Prekinitev glasovnega obvestila

Kot izkušen uporabnik lahko prekinete glasovni poziv s kratkim pritiskom  na volanu.

Izrečete lahko tudi ukaz "Določi napredne nastavitve dialoga".

Takoj zaslišite pisk in lahko izgovorite ukaz brez potrebe po čakanju.

Preklic poteka dialoga

Če želite preklicati zaporedje dialoga in izklopiti prepoznavanje govora, pritisnite gumb  na volanu.

Če nekaj časa ne izgovorite nobenega ukaza ali če sistem ne prepozna izgovorjenega ukaza, se zaporedje dialoga samodejno prekliche.

Upravljanje z govornimi ukazi

Sledite glasovnim navodilom in na vodilom na zaslonu.

Za najboljše rezultate:

- Poslušajte glasovni poziv in počakajte na pisk, preden izgovorite ukaz ali odgovarjate.
- Preberite primere ukazov na zaslonu.
- Glasovni poziv lahko prekinete z vnovičnim pritiskom .
- Počakajte na pisk in normalno izgovorite ukaz; ne prehitro ne prepočasi.



Navadno lahko ukaze izgovorite kot en sam ukaz.

Aplikacija za prenos glasu

Vključitev glasovnega vodenja

Pritisnite gumb  na volanu in ga držite, dokler se ne zažene seja za prepoznavanje govora.

Nastavljanjem glasnosti pozivov

Zavrtite  na upravljalni plošči ali pritisnite gumb za upravljanje glasnosti na volanu zgoraj  (za povečanje glasnosti) ali spodaj  (za zmanjšanje glasnosti).

Izključitev prepoznavanja govora

Pritisnite  na volanu. Seja prepoznavanja govora je končana.

Telefon

Splošne informacije	83
Bluetooth povezava	84
Delovanje	85
Mobilni telefoni in radijska oprema (CB)	87

Splošne informacije

Funkcija telefoniranja omogoča telefonski razgovor prek mikrofona v vozilu in zvočnikov ter upravljanje najbolj pomembnih funkcij mobilnega telefona prek sistema Infotainment v vozilu. Za uporabo funkcije telefoniranja mora biti mobilni telefon povezan z Infotainment sistemom prek povezave Bluetooth.

Ne podpira vsak mobilni telefon vseh funkcij telefona. Uporabne funkcije telefona so odvisne od uporabljenega mobilnega telefona in operaterja. Podrobnejše informacije o tem lahko najdete v navodilih za uporabo vašega mobilnega telefona ali jih pridobite pri vašem operaterju.

Pomembne informacije o rokovanju in prometni varnosti

Opozorilo

Mobilni telefoni vplivajo na Vaše okolje. Iz tega razloga je potrebno navesti predpise in napotke. Pred

uporabo mobilnega telefona v vozilu morate biti seznanjeni z ustreznimi napotki.

Opozorilo

V vozilu vedno uporabljajte opremo za prostoročno telefoniranje, ker se med telefonskim razgovorom ne morete osredotočiti na vožnjo. Pred uporabo opreme za prostoročno telefoniranje parkirajte vozilo. Vedno upoštevajte zakonske predpise v državi, v kateri vozite.

Ne pozabite upoštevati posebne predpise, ki se navezujejo na specifična področja in izklopite mobilne telefone, če je uporaba letih prepovedana. V nasprotnem primeru povzroči mobilni telefon motnje, ki utegnejo privedi do nevarne situacije.

Bluetooth

Funkcija telefoniranja je potrjena s strani skupine Bluetooth Special Interest Group (SIG).

Nadaljnje informacije o tehničnih podatkih lahko najdete na internetu na naslovu <http://www.bluetooth.com>.

Bluetooth povezava

Bluetooth je radijski standard za brezžično povezovanje, npr. mobilnih telefonov, pametnih telefonov, in drugih naprav.

Združevanje naprav

Med postopkom združevanja si naprava Bluetooth in sistem Infotainment izmenjata PIN-kodo, na podlagi katere nato vzpostavita povezavo.

Pomembna informacija

- S sistemom Infotainment sta lahko hkrati povezani dve združeni napravi Bluetooth. Ena naprava je lahko v prostoročnem načinu, druga pa v načinu za

pretakanje zvoka. Podrobnosti najdete v opisu nastavitve profila povezave Bluetooth v nadaljevanju.

V prostoročnem načinu ni mogoče uporabljati dveh naprav hkrati.

- Združitev je potrebna le enkrat, razen če napravo zbrisete s seznama združenih naprav. Če je naprava že bila povezana, se Infotainment sistem poveže z njo samodejno.
- Delovanje Bluetooth precej prazni baterijo v napravi. Zato napravo priključite na USB vhod za polnjenje.

Združevanje z novo napravo

1. Vključite funkcijo Bluetooth na Bluetooth napravi. Za več informacij glejte navodila za uporabo Bluetooth naprave.
2. Pritisnite , nato pa pritisnite **Bluetooth search (Iskanje naprav Bluetooth)**.

Sistem poišče vse naprave Bluetooth v bližini.

3. Na prikazanem seznamu izberite napravo Bluetooth, ki jo želite združiti s sistemom.

4. Potrdite postopek združevanja:

- Če je podprta funkcija SSP (varno preprosto združevanje):

Potrdite sporočila na Infotainment sistemu in Bluetooth napravi.

- Če funkcija SSP (varno preprosto združevanje) ni podprta:

Na sistemu Infotainment se prikaže sporočilo s pozivom za vnos PIN-kode na vaši napravi Bluetooth.

Na Bluetooth napravi: vnesite PIN kodo in vnos potrdite.

S tem sta Infotainment sistem in naprava združena.

5. Telefonski imenik se samodejno naloži v Infotainment sistem. Odvisno od telefona mora biti Infotainment sistemu dovoljen dostop do telefonskega imenika.

Po potrebi potrdite obvestila, ki se prikazujejo na napravi Bluetooth.

Če Bluetooth naprava te funkcije ne podpira, se prikaže ustrezno sporočilo.

Postopki na združenih napravah

Pritisnite , izberite **TEL**, nato pa izberite **Bluetooth connection (Povezava Bluetooth)**.

Prikaže se seznam seznanjenih naprav.

Sprememba nastavitve profila povezave Bluetooth

Dotaknite se ikone  želeni združeni napravi.

Vklop in izklop zelenih nastavitvev profila in potrditev nastavitvev.

Povezava združene naprave

Naprave, ki so združene s sistemom, ne pa tudi povezane, so označene z ikono .



Izberite napravo, ki jo želite povezati s sistemom.

Prekinitev povezave z napravo

Trenutno izbrana naprava je označena z ikono .

Izberite napravo, katere povezavo s sistemom želite prekiniti.

Brisanje združene naprave

Pritisnite ikono  v zgornjem desnem kotu zaslona, da prikažete ikone  ob vseh združenih napravah.

Pritisnite ikono  ob napravi Bluetooth, ki jo želite izbrisati, in potrdite prikazano sporočilo.

Delovanje

Takoj, ko je vzpostavljena povezava Bluetooth med vašim telefonom in Infotainment sistemom, lahko upravljate veliko funkcij vašega telefona prek Infotainment sistema.

Opomba

Prostorčni način mobilnega telefona je še vedno možen; npr. sprejemanje klica ali nastavitve glasnosti.

Po vzpostavitvi povezave med mobilnim telefonom in Infotainment sistemom so podatki telefona preneseni na Infotainment sistem. To lahko odvisno od mobilnega telefona in količine podatkov za prenos traja nekaj časa. V tem obdobju je upravljanje mobilnega telefona izvedljivo prek Infotainment sistema le v omejeni meri.

Opomba

Funkcije telefoniranja prek sistema ne podpirajo vsi mobilni telefoni. Iz tega razloga so možna odstopanja od spodaj opisanega obsega funkcij.

Glavni meni telefona

Za prikaz glavnega menija telefona pritisnite .

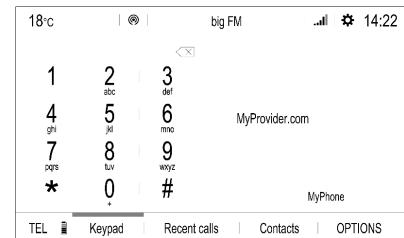

Opomba

Glavni meni telefona je na voljo le če je mobilni telefon priključen na Infotainment sistem prek povezave Bluetooth. Podroben opis ↗ 84.

Številne funkcije mobilnega telefona lahko zdaj upravljate prek glavnega menija (in povezanih podmenijev) ter z upravnimi elementi na volanu.

Začetek telefonskega klica

Vnos telefonske številke

S tipkovnico v glavnem meniju telefona vnesite telefonsko številko.

Takoj ko vnesete številko, se prikažejo ustrezni zadetki iz imenika v abecednem redu.

Telefonski klic začnete teko, da pritisnete vnos na seznamu.

Uporaba seznamov stikov

Seznam stikov vsebuje vse stike iz imenika povezane naprave Bluetooth.

Izberite **Contacts (Stiki)**, da prikažete seznam stikov.

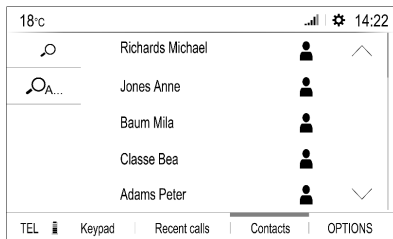

Iskanje stika

Stiki so razvrščeni po imenu ali priimku. Za spremembo vrstnega reda izberite **OPTIONS (MOŽNOSTI)** in nato .

Po seznamu se pomikate z  in .

Če želite ime vnesti s tipkovnico, pritisnite .

Če želite stik poiskati po prvi črki, se dotaknite  in izberite zeleno črko.

Brisanje ali urejanje stika

Pritisnite  ob stiku, nato pa izberite zeleno možnost.

Z uporabo zgodovine klicev

Vsi dohodni, odhodni in neodgovorjeni klici se beležijo.

Če želite prikazati zgodovino klicev, pritisnite **Recent calls (Nedavni klici)**.

Klic začnete teko, da pritisnete vnos na seznamu.

Dohodni telefonski klic

Če je v trenutku dohodnega klica aktiven avdio način, npr. predvajanje radia ali načina USB, se predvajanje vira zvoka utiša za toliko časa, dokler traja telefonski klic.

Prikaže se sporočilo s telefonsko številko ali z imenom klicatelja.

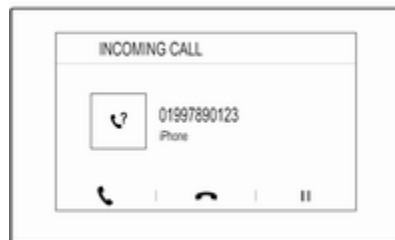

Za sprejetje klica pritisnite .

Za zavrnitev klica pritisnite .

Če želite klic preusmeriti na čakanje, pritisnite **III**. Če želite nadaljevati klic, pritisnite **▶**.

Če želite izklopiti mikrofona sistema Infotainment, pritisnite **Micro OFF (Mikrofon IZKL.)**. Prikaže se . Za preklic utišanja znova pritisnite .

Če želite pogovor nadaljevati prek mobilnega telefona (zasebni načni), pritisnite **☎**. Če želite pogovor znova prenesti na sistem Infotainment, znova pritisnite **☎**.

Opomba

Če zapustite vozilo in ga zaklenete, medtem ko še vedno govorite po telefonu, bo morda sistem Infotainment ostal vklopljen, dokler ne zapustite območja dometa povezave Bluetooth sistema Infotainment.

Privzeta preusmeritev dohodnih klicev na čakanje

Zaradi varnosti telefonska funkcija omogoča samodejno preusmeritev dohodnih klicev na čakanje kot privzeto nastavitvev.

Če želite aktivirati to funkcijo, izberite **OPTIONS (MOŽNOSTI)**, nato pa držite **☎**, dokler ne bo aktivirana.

Mobilni telefoni in radijska oprema (CB)

Navodila za namestitev in uporabo

Pri vgradnji in uporabi mobilnega telefona morate upoštevati za vozilo specifična navodila za vgradnjo in predpise za uporabo izdelovalca telefona in opreme za prostoročno telefoniranje. Ravnanje v nasprotju s tem lahko vodi do izgube tipskega preskusa vozila (EU direktiva 95/54/ES).

Priporočila za nemoteno uporabo:

- Profesionalno nameščena zunanja antena za zagotovitev optimalnega sprejema.
- Največja moč oddajanja 10 vatov.
- Namestitev telefona na primerno mesto; upoštevajte ustrezne napotke v Uporabniškem priročniku, poglavje **Sistem zračnih blazin**.

Poiščite strokovnjaka, ki bo svetoval, kje so najprimernejše namestitve zunanje antene in katera držala za telefon so na voljo ter kakšna je uporaba naprav z oddajno močjo, večjo od 10 vatov.

Oprema za prostoročno telefoniranje brez zunanje antene pri standardnih mobilnih telefonih GSM 900/1800/1900 in UMTS je dovoljena le, če maksimalna prenosna moč mobilnega telefona ne preseže 2 vatov z GSM 900 in 1 vata v ostalih primerih.

Iz varnostnih razlogov ne telefonirajte med vožnjo. Tudi pri uporabi opreme za prostoročno telefoniranje lahko pogovor odvrta pozornost od dogajanja v prometu.

Opozorilo

Radijska oprema in mobilni telefoni, ki ne ustrezajo trenutno navedenim standardom, morajo delovati izključno le z anteno, ki je nameščena zunaj vozila.

Svarilo

Mobilni telefoni in radijska oprema utegnejo povzročiti motnje v delovanju električnega/elektronskega omrežja vozila, če delujejo brez zunanje antene, razen če so upoštevani trenutno navedeni predpisi.

Kazalo

B		G	
Balance.....	68	Glasnost	
Bluetooth		Funkcija utišanja.....	63
Bluetooth povezava.....	84	Glasnost piska pri dotiku	
Meni Bluetooth glasba.....	77	zaslona.....	69
Povezava naprave.....	76	Glasnost prilagojena na hitrost.	69
Splošne informacije.....	76	Glasnost tona zvonjenja.....	69
Telefon.....	85	Nastavitev glasnosti.....	63
Združevanje.....	84	Predvajanje govora.....	69
Bluetooth povezava.....	84	Samodejno glasnost.....	69
D		Glasnost piska pri dotiku zaslona.	69
DAB		Glasnost predvajanja govora.....	69
Povezovanje FM-DAB.....	74	Glasovno vodenje.....	80
Datum		I	
nastavitev.....	69	Imenik.....	85
Delovanje.....	85	Izbira valovnega območja.....	72
Meni.....	66	Izenačevalnik.....	68
Radio.....	72	K	
Telefon.....	85	Klič	
Zunanje naprave.....	76	Funkcije med klicem.....	85
Digitalni avdio sprejem.....	74	Vhodni klic.....	85
F		Začetek telefonskega klica.....	85
Fader.....	68	Zvonjenje.....	85
Formati datotek.....	76	M	
Slikovne datoteke.....	76	Mobilni telefoni in radijska	
Zvočne datoteke.....	76	oprema (CB)	87

N			
Nastavitev ure in datuma.....	69		
Nastavitve glasnosti.....	69		
Nastavitve profila.....	69		
Nastavitve sistema.....	69		
Nastavitve tonov.....	68		
Nastavitve zaslona.....	78		
O			
Osebne nastavitve.....	69		
Osnovno rokovanje.....	66		
P			
Pametni telefon.....	76		
Projekcija telefona.....	78		
Posodobitev programske opreme	69		
Prednastavitve			
Priklic postaj.....	72		
Shranjevanje postaj.....	72		
Predvajanje zvoka.....	77		
Pregled upravnih elementov za rokovanje.....	60		
Prepoznavanje govora.....	80		
Prikazovanje slik.....	78		
Priklic postaj.....	72		
Privzete tovarniške nastavitve.....	69		
Projekcija telefona.....	78		
R			
Radio			
Aktiviranje.....	72		
DAB obvestila.....	74		
Digitalni avdio sprejem (DAB)...	74		
Iskanje postaj.....	72		
Izbira valovnega območja.....	72		
Konfiguriranje DAB.....	74		
Konfiguriranje RDS.....	73		
Naravnavanje postaj.....	72		
Prednastavitve.....	72		
Priklic postaj.....	72		
Regionalizacija.....	73		
Regionalno.....	73		
Shranjevanje postaj.....	72		
Sistem posredovanja podatkov prek radijskega sprejemnika (Radio Data System - RDS).....	73		
Uporaba.....	72		
RDS.....	73		
Regionalizacija.....	73		
Regionalno.....	73		
Rokovanje z meniji.....	66		
S			
Samodejno glasnost.....	69		
Shranjevanje postaj.....	72		
Sistem posredovanja podatkov prek radijskega sprejemnika (Radio Data System)	73		
Slikovne datoteke.....	76		
Splošne informacije.....	76, 80, 83		
Aplikacije za pametni telefon...	76		
Bluetooth.....	76		
DAB.....	74		
Infotainment sistem.....	58		
Telefon.....	83		
USB.....	76		
Sprememba zaslonskega jezika...	69		
Stiki.....	85		
T			
Telefon			
Bluetooth.....	83		
Bluetooth povezava.....	84		
Funkcije med klicem.....	85		
Glavni meni telefona.....	85		
Imenik.....	85		
Splošne informacije.....	83		
Stiki.....	85		
Vhodni klic.....	85		
Vnos številke.....	85		
Zgodovina klicev.....	85		
U			
Uporaba.....	63, 72, 81		
Bluetooth.....	76		
Meni.....	66		

Radio.....	72
Telefon.....	85
USB.....	76
Uporaba aplikacij za pametni telefon.....	78
Upravljalna plošča Infotainment sistema.....	60
Upravni elementi za rokovanje Infotainment sistem.....	60
Volan.....	60
Ura	
nastavitev.....	69
USB	
Avdio meni USB.....	77
Meni USB slike.....	78
Povezava naprave.....	76
Splošne informacije.....	76
Utišanje.....	63
V	
Vhod AUX.....	77
Vključitev Bluetooth glasbe.....	77
Vključitev radia.....	72
Vključitev telefona.....	85
Vključitev USB predvajanja slik....	78
Vključitev USB zvoka.....	77
Vklop Infotainment sistema.....	63

Z

Zaslon	
nastavitev svetlosti.....	69
sprememba jezika.....	69
Zaščita pred krajo	59
Združevanje.....	84
Zgodovina klicev.....	85
Zvočne datoteke.....	76
Zvonjenje.....	85
Glasnost tona zvonjenja.....	69

Radio (Infotainment sistem)

Uvod	94
Osnovno delovanje	100
Radio	105
Zunanje naprave	109
Prepoznavanje govora	113
Telefon	114
Kazalo	120

Uvod

Splošne informacije	94
Zaščita pred krajo	94
Pregled upravnih elementov za rokovanje	95
Uporaba	98

Splošne informacije

Opomba

V tem priročniku so opisane možnosti in razpoložljive funkcije Infotainment sistema. Nekateri opisi, vključno z opisom zaslona in funkcij menijev se zaradi različne izvedenke modela, specifikacij države, posebne opreme ali dodatne opreme morda ne nanašajo na vaše vozilo.

Pomembne informacije o rokovanju in prometni varnosti

⚠ Opozorilo

Med uporabo Infotainment sistema vselej vozite varno.

Če ste v dvomu, pred uporabo Infotainment sistema ustavite vozilo.

Radijski sprejem

Piskanje, šumenje, motnje ali prekinitve sprejema utegnejo povzročiti:

- spreminjajoča se razdalja med vozilom in oddajnikom
- večkratni sprejem zaradi odboja
- položaj vozila izven (v senci) dometa oddajnika

Zaščita pred krajo

Infotainment sistem je opremljen z elektronskim varnostnim sistemom, katerega namen je odvrčanje tatov.

Infotainment sistem deluje le v vašem vozilu in je za tatove neuporaben.

Pregled upravnih elementov za rokovanje

Upravljalna plošča

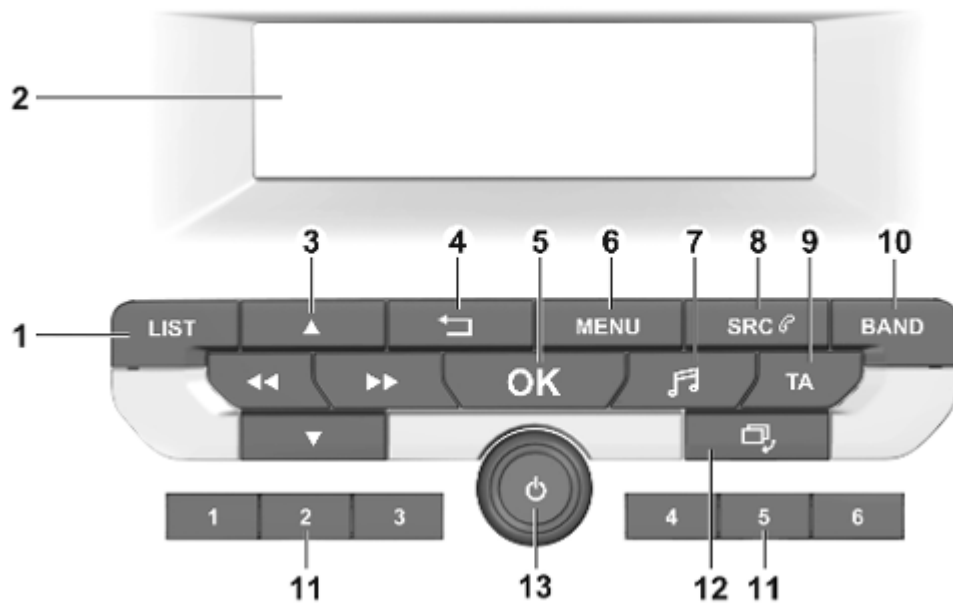

1 LIST

Radio, kratak pritisk:
prikaz seznama postaj;
dolgi pritisk: posodobitev
seznama postaj 105

Zunanji nosilci, kratak
pritisk: prikaz seznama
map; dolgi pritisk: prikaz
možnosti seznama
posnetkov 110

2 Informacijski zaslon**3 ▲ / ▼**

Radio, kratak pritisk: ročno
iskanje radijskih postaj 105

Zunanji nosilci, kratak
pritisk: iskanje naslednje
ali prejšnje mape, žanra,
izvajalca ali predvajalnega
seznama; dolgi pritisk:
pomikanje po seznamu 110



Radio, kratak pritisk:
samodejno iskanje
prejšnje ali naslednje
radijske postaje; dolgi
pritisk: iskanje po
frekvencah navzgor ali
navzdol 105

Zunanji nosilci, kratak
pritisk: izbiranje prejšnjega
ali naslednjega posnetka;
dolgi pritisk: previjanje
naprej ali nazaj 110

4 ↶

Meni: premik za stopnjo
nazaj 100

Vnos: brisanje zadnjega
karakterja ali celotnega
vnosa 116

5 OK

Kratak pritisk: potrditev
nastavitve ali odpiranje
podmenija 100

6 MENU

Kratak pritisk: prikaz
začetne strani 100

7 🎵

Kratak pritisk: odpiranje
menija za nastavitve
zvoka in glasnosti 101

8 SRC

Kratak pritisk:
preklapljanje med
zvočnimi viri 105

Dolgi pritisk: odpiranje
menija telefona, kadar
telefon ni povezan 116

9 TA

Kratak pritisk: vklop ali
izklop prometnih obvestil 106

Dolgi pritisk: odpiranje
nastavitve funkcije TA 107

10 BAND

Kratak pritisk:
preklapljanje med
valovnimi območji 105

11 Pomnilniške tipke

Kratek pritisk: izbira
priljubljenih 105

Dolg pritisk: shranjevanje
radijske postaje kot
priljubljene 105

12 

Kratek pritisk:
preklapljanje med
različnimi načini prikaza 98

Dolg pritisk: izklop zaslona
(zvok ostane vklopljen) 98

13 

Če je izključen: kratek
pritisk: vključitev 98

Če je vključen: kratek
pritisk: utišanje sistema;
daljši pritisk: izključitev 98

Obrnite: nastavitev
glasnosti 98

Upravna stikala na volanu

1 

Preklop med meniji na
voznikovem
informacijskem zaslonu

2 +

Pojačanje glasnosti

3 

Utišanje zvoka

4 -

Zmanjšanje glasnosti

1 

Predvajanje naslednje ali
prejšnje radijske postaje/skladbe

2 

Preklop med viri zvoka ali
odpiranje menija telefona,
če je telefon povezan

3 

Vklop ali izklop
prepoznavanja govora

4 LIST

Prikaz seznama radijskih
postaj ali seznama map

Upravna stikala na volanu

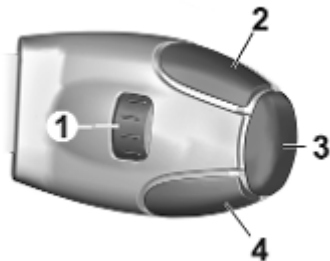

1 ▲ / ▼

Predvajanje naslednje ali prejšnje radijske postaje/skladbe

2 LIST

Prikaz seznama radijskih postaj ali seznama map

3 OK

Potrditev izbire na informacijskem prikazovalniku

4 SRC/TEL

Preklop med viri zvoka ali odpiranje menija telefona, če je telefon povezan

Uporaba

Upravni elementi za rokovanje

Sistem Infotainment lahko upravljate prek funkcijskih tipk, navigacijskih gumba in menijev, ki se pojavljajo na zaslonu.

S sistemom rokujete lahko prek:

- upravljalne plošče Infotainment sistema ↪ 95
- stikala za upravljanje na volanu ↪ 95

Vklop in izklop Infotainment sistema

Na kratko pritisnite . Po vklopu Infotainment sistema je aktiven nazadnje izbran avdio vir.

Opomba

Nekatere funkcije sistema Infotainment so na voljo samo pri vklopljenem kontaktu ali delujočem motorju.

Za izklop sistema vnovič pritisnite na .



Avtomatski izklop

Če sistem Infotainment pri izključenem kontaktu vklopite s pritiskom , se samodejno znova izklopi po določenem času.

Nastavitev glasnosti

Zavrtite . Na zaslonu se pojavi trenutna nastavitev.

Pri vklopu Infotainment sistema se nastavi nazadnje izbrana glasnost predvajanja.

Glasnost prilagojena na hitrost

Če je funkcija samodejne nastavitve glasnosti vklopljena , se glasnost samodejno prilagodi, tako da hrup vetra in cestišča med vožnjo.

Funkcija utišanja

Če želite utišati vse zvočne vire, pritisnite  na volanu.

Za preklic utišanja znova pritisnite .



Spreminjanje načina prikaza

Na voljo so trije različni načini prikaza:

- celozaslonski prikaz
- deljeni prikaz, pri katerem do na levi strani prikazane informacije o datumu in uri
- črn zaslon



Z gumbom , lahko preklapljate me celozaslonskim prikazom in deljenim zaslonom.

Če želite izklopiti zaslon, zvok pa pustiti vklopljen, pritisnite gumb , in ga držite. Če želite znova vklopiti zaslon, znova pritisnite .

Načini rokovanja

Radio

S pritiskanjem gumba **BAND** lahko preklapljate med različnimi valovnimi območji in izberete želeno.

Podroben opis funkcij radia  105.

Zunanje naprave

Za preklop med različnimi viri zvoka pritisnite **SRC** .

Za podroben opis priključevanja in upravljanja zunanjih naprav glejte  109.

Telefon

Predel lahko začnete uporabljati funkcijo telefoniranja, morate vzpostaviti povezavo Bluetooth z napravo. Podroben opis  115.

Pritisnite **MENU** za prikaz domače strani. Z gumboma  in  izberite **Telephone (Telefon)**, nato pa pritisnite **OK** za potrditev. Prikazan je meni telefona.

Podroben opis delovanja mobilnega telefona prek Infotainment sistema  116.

Osnovno delovanje

Osnovno rokovanje	100
Nastavitve zvoka in glasnosti	101
Nastavitve sistema	103

Osnovno rokovanje

OK gumb

Pritisnite na **OK**:

- potrditev ali vklop izbrane možnosti
- potrditev nastavljene vrednosti
- vklop ali izklop funkcije
- odpiranje menija

↩ gumb

Pritisnite ↩:

- za izhod iz menija
- za vrnitev iz podmenija na višjo stopnjo menija

Primeri rokovanja z meniji

Izbira opcije



Za pomik kazalca (= obarvano ozadje) do zelene možnosti pritisnite ▲, ▼, ◀◀ ali ▶▶.

Za potrditev izbrane možnosti pritisnite **OK**.

Aktiviranje nastavitve



Z gumbi ▲, ▼, ◀◀ in ▶▶ izberite želeno možnost.

Pritisnite **OK** za vklop nastavitve.

Nastavitev vrednosti

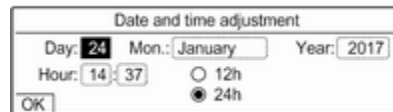

Za izbiranje trenutne vrednosti nastavitve izberite ◀◀ ali ▶▶.

Pritisnite **OK** za potrditev izbire.

Z gumboma ◀◀ in ▶▶ nastavite želeno vrednost.

Za potrditev nastavljenih vrednosti pritisnite na **OK**.

Kazalec se premakne na vrednost naslednje nastavitve. Če želite kazalec pomakniti na drugo nastavitvev, pritisnite ▲, ▼, ◀◀ ali ▶▶. Ko so vse nastavitve določene, na zaslonu izberite možnost **OK (V redu)** in pritisnite **OK**.

Prilagoditev nastavitve

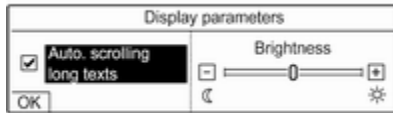

Izberite želeno nastavitvev in pritisnite **OK**.

Nastavitvev prilagodite z gumboma ◀◀ in ▶▶.

Na zaslonu izberite **OK (V redu)** in pritisnite **OK**, da potrdite nastavitvev.

Vnos niza karakterjev

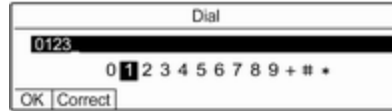

Vnos zaporedja znakov, npr. telefonskih števil:

Z gumboma ◀◀ in ▶▶ izberite želeni znak.

Za potrditev izbranega znaka pritisnite **OK**.

Zadnji znak v nizu znakov lahko izbršete z izbiro možnosti **Correct (Pravilno)** na zaslonu in s pritiskom gumba **OK**.

Če želite kazalec pomakniti nazaj po zaporedju vnesenih znakov, izberite zaporedje znakov in z gumboma ◀◀ in ▶▶ kazalec premaknite na želeno mesto.

Če želite potrditi zaporedje znakov, pritisnite ▼, da na zaslonu izberete **OK (V redu)**, nato pa pritisnite **OK**.

Nastavitve zvoka in glasnosti

V meniju nastavitvev zvoka in glasnosti lahko prilagodite barvo zvoka in njegovo glasnost.

Nastavitve na 1. strani lahko določite za vsak zvočni vir posebej. Nastavitve na 2. strani veljajo za vse zvočne vire.

Pritisnite 🎵 za odpiranje menija nastavitvev zvoka in glasnosti.

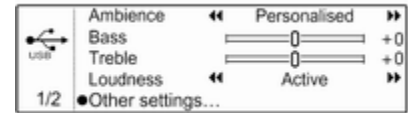

Znova pritisnite 🎵, da odprete drugo stran nastavitvev zvoka in glasnosti.

Lahko pa izberete tudi možnost **Other settings... (Druga nastavitve ...)**.

Prilagoditev zvoka

Če želite spremeniti zvok sistema Infotainment, izberite barvo zvoka ali pa ročno nastavite različne frekvence.

Barva zvoka

Za vklop barve zvoka izberite možnost **Ambience (Zvok okolice)**. Za preklapljanje med različnimi nastavitvami barve zvoka uporabite ◀◀ in ▶▶.

Če je barva zvoka nastavljena na **Personalised (Prilagojeno)**, lahko nastavitvi **Bass (Nizki toni)** in **Treble (Visoki toni)** določite ročno.

Nizki in visoki toni

Če želite obogatiti ali poudariti nizke frekvence, izberite **Bass (Nizki toni)**.

Če želite obogatiti ali poudariti visoke frekvence, izberite **Treble (Visoki toni)**.

Nastavite prilagodite z gumboma ◀◀ in ▶▶.

Opomba

Če spremenite nastavev **Bass (Nizki toni)** ali **Treble (Visoki toni)**, se nastavev zvoka spremeni v **Personalised (Prilagojeno)**.

Ojačitev nizkih in visokih tonov

Sistem Infotainment ima funkcijo kompenzacije glasnosti, ki omogoča boljšo kakovost zvoka pri nižji glasnosti. Ta funkcije privzeto nastavljena na **Active (Aktivno)**.

Če želite spremeniti nastavev glasnosti, izberite **Loudness (Glasnost)**. Z gumboma ◀◀ in ▶▶ lahko preklapljate med nastavitvama **Active (Aktivno)** in **Inactive (Neaktivno)**.

Porazdelitev glasnosti

Razporeditev zvoka v potniški kabini lahko prilagodite tako, da bo optimizirana za voznika ali za vse sopotnike.

Izberite **Distribution (Porazdelitev)**. Z gumboma ◀◀ in ▶▶ lahko preklapljate med nastavitvama **Driver (Voznik)** in **All passengers (Vsi potniki)**.

Če izberete možnost **Driver (Voznik)**, se razporeditev glasnosti samodejno prilagodi vozniku.

Če izberete možnost **All passengers (Vsi potniki)**, lahko razporeditev zvoka med levim in desnim delom potniške kabine ročno nastavite.

Izberite **Balance (Glasnost levo-desno)**. S pritiskanjem gumba ◀◀ točko najvišje glasnosti premikate v levo, z gumbom ▶▶ pa v desno.

Samodejna nastavev glasnosti

Glasnost sistema Infotainment se lahko samodejno prilagaja hitrosti vožnje.

Izberite **Auto. volume (Samod. glasnost)**. Z gumboma ◀◀ in ▶▶ lahko preklapljate med nastavitvama **Active (Aktivno)** in **Inactive (Neaktivno)**.

Nastavitve sistema

Konfiguracija sistema

Odprite meni nastavitev, da določite nekatere osnovne nastavitve sistema, npr.:

- Prilagodite merske enote za temperaturo in porabo goriva
- Spremenite zaslonski jezik
- Nastavite datum in uro

Sprememba zaslonskega jezika

Pritisnite **MENU** in nato izberite **Personalisation-configuration** (Prilagoditev/konfiguracija).

Izberite **Display configuration** (Konfiguracija prikaza), nato pa izberite **Choice of language** (Izbira jezika).

Nastavitev jezika besedil menijev: izberite želeni jezik in pritisnite **OK**.

Nastavitev časa in datuma

Pritisnite **MENU** in nato izberite **Personalisation-configuration** (Prilagoditev/konfiguracija).

Izberite **Display configuration** (Konfiguracija prikaza), nato pa izberite **Date and time adjustment** (Nastavitev datuma in časa).

Sprememba oblike ure

Če želite spremeniti obliko ure, izberite **12h** ali **24h** in pritisnite **OK**.

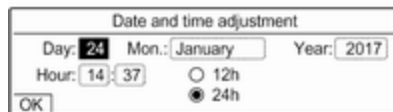

Nastavitev ure in datuma

Po privzetih nastavitvah sistem sam izbere obliko prikaza datuma in ure.

Če želite ročno spremeniti obliko prikaza datuma in ure:

Izberite vrednost zelene nastavitve, npr. **Day (Dan)** in pritisnite **OK**.

Z gumboma ▲ in ▼ nastavite želeno vrednost in pritisnite **OK**, da jo potrdite.

Za potrditev datuma in ure izberite možnost **OK (V redu)** na zaslonu.

Nastavitev zaslona

Pritisnite **MENU** in nato izberite **Personalisation-configuration** (Prilagoditev/konfiguracija).

Izberite **Display configuration** (Konfiguracija prikaza), nato pa izberite **Display personalisation** (Prilagoditev prikaza).

Pomikanje besedila

Če želite omogočiti samodejno pomikanje daljših zaslonskih sporočil, vklopite možnost **Auto. scrolling long texts** (Samod. drsenje po dolgih besedilih).



Izberite možnost **OK (V redu)** na zaslonu.

Če je možnost **Auto. scrolling long texts** (Samod. drsenje po dolgih besedilih) izklopljena, bodo daljša sporočila obrezana.

Nastavitev svetlosti

V razdelku **Brightness (Svetlost)** z gumbom **+** ali **-** povečajte ali zmanjšajte svetlost zaslona.

Pritisnite **OK**, da potrdite nastavitev, nato pa z gumbom **OK** prilagodite želeno nastavitev svetlosti.

Za potrditev nastavitve svetlosti pritisnite možnost **OK (V redu)** na zaslonu.

Nastavitev merskih enot za temperaturo in porabo goriva

Pritisnite **MENU** in nato izberite **Personalisation-configuration (Prilagoditev/konfiguracija)**.

Izberite **Display configuration (Konfiguracija prikaza)**, nato pa izberite **Choice of units (Izbira enot)**.

Izberite želeno enoto in pritisnite **OK**.

Izberite možnost **OK (V redu)** na zaslonu.

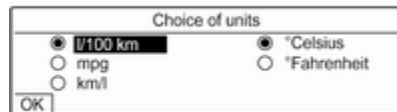

Radio

Uporaba	105
Iskanje postaj	105
Sistem posredovanja podatkov prek radijskega sprejemnika (Radio Data System)	106
Digitalni avdio sprejem	107

Uporaba

Za preklapljanje med različnimi valovnimi območji pritisnite **BAND**. Izbira želenega valovnega območja.

Lahko pa z zaporednim pritiskanjem **SRC** preklapljate med vsemi zvočnimi viri in izberete želeno valovno območje.



Predvajana bo postaja, ki je bila nazadnje predvajana v izbranem valovnem območju.

Iskanje postaj

Samodejno iskanje postaj

Pritisnite ◀◀ ali ▶▶ za predvajanje prejšnje ali naslednje postaje v pomnilniku postaj.

Ročno iskanje postaj

Pridržite pritisnjeno ◀◀ ali ▶▶. Tik preden najdete želeno frekvenco, spustite.

Sprejemnik izvede iskanje naslednje postaje z dobrim sprejemom in jo samodejno predvaja.

Naravnavanje postaj

Če želite ročno nastaviti želeno frekvenco, pritisnite gumb ▲ ali ▼ oziroma ga pritisnite in ga nekaj časa držite.

Seznami postaj

Postaje z najboljšim sprejemom na trenutni lokaciji so shranjene na seznamu razvrstitve po valovnih območjih.

Prikaz seznama postaj

Za prikaz seznama postaj v trenutno aktivnem valovnem območju pritisnite **LIST**.

Pomikajte se skozi seznam in izberite želeno postajo.

Opomba

Postaja, ki se trenutno predvaja, je označena z ►.

Posodobitev seznama postaj

Pritisnite gumb **LIST** in ga držite, dokler se ne prikaže sporočilo, ki prikazuje postopek posodabljanja.

Seznam postaj se posodobi.

Pomnilniške tipke

Šest najljubših postaj v vsakem valovnem območju lahko shranite pod prednastavitvene gumbе. Če pritisnete katerega od teh gumbov, se prikaže stran s priljubljenimi postajami.

Opomba

Postaja, ki se trenutno predvaja, je označena z ►.

Shranjevanje radijskih postaj

Če želite radijsko postajo shraniti pod prednastavitveni gumb, nastavite zeleno valovno območje in postajo. Med predvajanjem programa postaje pritisnite enega od prednastavitvenih gumbov od **1** do **6**, kamor želite shraniti postajo.

Ob številki gumba priljubljene postaje sta prikazana ime in frekvenca postaje.

Priklic prednastavljene postaje

Če želite priklicati radijsko postajo, ki je shranjena med priljubljene, pritisnite ustrezni gumb od **1** do **6**.

Sistem posredovanja podatkov prek radijskega sprejemnika (Radio Data System)

RDS je storitev FM postaj, ki bistveno olajša iskanje zelene postaje in njen nemoten sprejem.

Alternativne frekvence

Če je signal FM radijske postaje postane prešibak, da bi ga sprejemnik lahko lovil, se lahko sistem Infotainment samodejno preklopi na drugo frekvenco FM iste postaje in nadaljuje predvajanje. Izberite valovno območje FM, nato pa pritisnite **OK**, da prikažete meni valovnega območja. Vključite **RDS**.

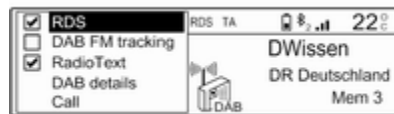

Če je iskanje druge frekvence RDS vklopljeno, je v vrhnji vrstici zaslona prikazana ikona **RDS**. Če postaja ne podpira funkcije RDS, je ikona **RDS** prečrtana.

Opomba

To funkcijo lahko spremenite tudi v menijih za večpredstavnost. Pritisnite **MENU**, nato izberite **Multimedia (Večpredstavnost)**.

Radio tekst

Besedilna sporočila vsebujejo dodatne informacije, ki jih oddaja radijska postaja, npr. ime postaje, naslov ali izvajalca trenutno predvajane skladbe, novice ipd.

Izberite valovno območje FM, nato pa pritisnite **OK**, da prikažete meni valovnega območja. Vključite **RadioText (Besedilo radia)**.

Če je funkcija sprejema besedilnih sporočil vklopljena, je v vrhni vrstici zaslona prikazana ikona **TXT**. Če radijska postaja ne podpira funkcije prikaza besedila, je ikona **TXT** prečrtana.

Opomba

To funkcijo lahko spremenite tudi v menijih za večpredstavnost. Pritisnite **MENU**, nato izberite **Multimedia (Večpredstavnost)**.

Prometna obvestila (TA)

Radijske postaje s cestnoprometnimi obvestili so RDS postaje, ki posredujejo obvestila o cestnem prometu. Če je ta funkcija vklopljena, radijski sprejemnik išče in predvaja samo postaje s prometnimi obvestili.

Prometna obvestila prekinejo radijski program in predvajanje glasbe iz drugih virov.

Če želite v sistemu Infotainment onemogočiti stanje pripravljenosti za sprejem prometnih obvestil, pritisnite **TA**. Prikaže se sporočilo za potrditev te nastavitve.

Če so prometna obvestila vklopljena, je v vrhni vrstici zaslona prikazana ikona **TA**. Če radijska postaja ne podpira te funkcije, je ikona **TA** prečrtana.

Digitalni avdio sprejem

Digitalni avdio sprejem (DAB) predvaja radijske postaje digitalno.

DAB postaje so na zaslonu prikazane z nazivom programa namesto oddajne frekvence.

Splošne informacije

- S sistemom DAB je lahko predvajanih več radijskih programov (storitev) v enem skupku.
- Poleg visokokakovostnih digitalnih avdio storitev je DAB sposoben predvajati tudi podatke, povezane s programom in druge podatkovne storitve, vključno s prometnimi in potovalnimi informacijami.

- Takoj ko DAB sprejemnik lahko ujame signal, ki ga pošlje oddajnik (tudi če je signal zelo šibak), je zagotovljeno zvočno predvajanje.
- V primeru slabega sprejema se glasnost samodejno zniža in tako prepreči oddajanje neprijetnih zvokov.
- Motnje, ki jih povzročijo oddajniki s podobno valovno dolžino (AM ali FM postaje, kar je za le-te značilno), se pri DAB ne pojavljajo.
- Če DAB signal odbijejo naravne ovire ali stavbe, je kakovost sprejema še boljša, kar se pri FM in AM sprejemu bistveno pokvari.
- Ko je omogočen sprejem DAB, ostane sprejemnik FM Infotainment sistema dejaven v ozadju in stalno išče najboljše dostopne postaje FM. Če je vključena funkcija TA ⇄ 106, se predvajajo prometna obvestila postaje FM z najmočnejšim sprejemom. Izklopite TA, če ne želite prekinjati sprejema DAB z obvestili o prometu FM.

Alternativne frekvence

Če je signal DAB radijske postaje postane prešibak, da bi ga sprejemnik lahko lovil, se lahko sistem Infotainment samodejno preklopi na drugo frekvenco FM iste postaje in nadaljuje predvajanje.

Izberite valovno območje FM, nato pa pritisnite **OK**, da prikažete meni valovnega območja. Vključite **DAB FM tracking (Sledenje DAB FM)**.

Opomba

To funkcijo lahko spremenite tudi v menijih za večpredstavnost. Pritisnite **MENU**, nato izberite **Multimedia (Večpredstavnost)**.

Če je samodejno spremljanje DAB FM vključeno, je v vrhnji vrstici zaslona prikazana ikona **DAB FM**. Če radijska postaja ne podpira te funkcije, je ikona **DAB FM** prečrtana.

Podrobnosti o postaji s storitvijo DAB

Izberite valovno območje FM, nato pa pritisnite **OK**, da prikažete meni valovnega območja.

Izberite **DAB details (Podrobnosti o DAB)** za prikaz podrobnih informacij o trenutno nastavljeni radijski postaji s storitvijo DAB.

Zunanje naprave

Splošne informacije	109
Predvajanje zvoka	110

Splošne informacije

USB vhod

V sredinski konzoli je USB vhod za priklop zunanjih avdio podatkovnih naprav.

Opomba

Vtičnice morajo biti vedno čiste in suhe.

Povezava USB-naprave

V USB-vhod je mogoče priključiti MP3 predvajalnik, USB-napravo ali SD-kartico (prek USB-adapterja). USB-zvezdišča niso podprta. Če je potrebno, uporabite ustrezen priključni kabel.

Opomba

Infotainment sistem ne podpira vseh zunanjih naprav. Preverite združljivost na našem spletnem mestu.

Če so na USB vtičnico priključene zgoraj navedene naprave, je mogoče različne funkcije le-teh upravljati z upravnimi elementi in meniji Infotainment sistema.

Sistem Infotainment ob vzpostavitvi povezave samodejno ustvari predvajalne sezname.

Prekinitev povezave z USB-napravo

Če želite izbrati drug vir zvoka in odstraniti USB-napravo, pritisnite  SRC.

Svarilo

Izogibajte se izklapljanju naprave med predvajanjem. To bi lahko poškodovalo napravo ali Infotainment sistem.

Formati datotek

Zvočni sistem podpira različne oblike zvočnih datotek.

Bluetooth glasba

Povezava Bluetooth naprav

S sistemom Infotainment lahko brezžično povežete zvočne vire, ki podpirajo povezavo Bluetooth (npr. mobilne telefone, MP3-predvajalnike s funkcijo Bluetooth ipd.).

Zunanja naprava s funkcijo mora biti združena s sistemom Infotainment ⇨ 115.

Če je naprava združena s sistemom Infotainment, ni pa še povezana z njim lahko povezavo vzpostavite v meniju **Connections management (Upravljanje povezav)**:

Pritisnite **MENU** in nato izberite **Connections (Povezave)**. Izberite možnost **Connections management (Upravljanje povezav)**, nato pa želeno napravo Bluetooth, da odprete njen podmeni.

Za predvajanje zvoka mora biti zunanja naprava povezana kot predvajalnik. Izberite **Connect media player (Poveži predvajalnik predstavnosti)** ali **Connect telephone + media player (Poveži telefon + predvajalnik predstavnosti)**, kar je bolj primerno. Naprava je povezana.

Prekinitev povezave z napravo Bluetooth

Pritisnite **MENU** in nato izberite **Connections (Povezave)**. Izberite možnost **Connections management**

(Upravljanje povezav), nato pa želeno napravo Bluetooth, da odprete njen podmeni.

Če želite prekiniti samo povezavo Bluetooth za predvajanje zvoka, izberite možnost **Disconnect media player (Prekini povezavo s predvajalnikom predstavnosti)**. V tem primeru bo funkcija telefonske povezave ostala aktivna.

Če želite popolnoma prekiniti povezavo z napravo, izberite možnost **Disconnect telephone + media player (Prekini povezavo s telefonom + predvajalnikom predstavnosti)**.

V sporočilu izberite **Yes (Da)**, nato pa pritisnite **OK**.

Predvajanje zvoka

Predvajanje zvoka prek USB vhoda

Vklop predvajanja prek USB-vhoda

Če naprava še ni priključena na Infotainment sistem, jo priključite.

Sistem Infotainment se samodejno preklopi v način predvajanja prek povezave USB.

Če je naprava že povezana, z zaporednim pritiskanjem gumba **⌂ SRC** izberite predvajanje glasbe prek povezave USB.

Predvajanje avdio datotek se začne samodejno.



Predvajanje naslednje ali prejšnje datoteke

Pritisnite **▶▶** za predvajanje naslednje skladbe.

Pritisnite **◀◀** za predvajanje prejšnje skladbe.

Hitro predvajanje naprej/nazaj

Pridržite pritisnjeno **◀◀** ali **▶▶**.

Spustite, da se vrnete na običajen način predvajanja.

Predvajanje naslednje ali prejšnje mape/izvajalca/predvajalnega seznama

Pritisnite ▼ za predvajanje naslednje mape, izvajalca, albuma ali predvajalnega seznama, kar je odvisno od tega, kaj se trenutno predvaja.

Pritisnite ▲ za predvajanje prejšnje mape, izvajalca, albuma ali predvajalnega seznama odvisno, kar je od tega, kaj se trenutno predvaja.

Meni za brskanje

Z uporabo menija za brskanje lahko posnetke iščete po kategorijah.

Funkcije brskanja

Če želite prikazati seznam brskanja, pritisnite **LIST**. Posnetki se razvrstijo po kategorijah map, žanrov, izvajalcev ali predvajalnih seznamov.

Izberite želeno kategorijo in posnetek. Izberite skladbo za začetek predvajanja.

Izbiranje posnetka s seznama

Pritisnite gumb **LIST** in ga držite, da prikažete meni za izbiranje. Pomaknite se po seznamu in izberite želeni posnetek. Meni za brskanje se ustrezno spremeni.

Opomba

Možnosti prikaza seznama posnetkov so odvisne od metapodatkov glasbenih datotek v napravi.

Opomba

To funkcijo lahko spremenite tudi v menijih za večpredstavnost. Pritisnite **MENU**, nato izberite **Multimedia (Večpredstavnost)**.

Glasbeni meni USB

V glasbenem meniju naprave USB, lahko nastavite način predvajanja posnetkov iz priključene naprave.

Vklopite predvajanje iz naprave USB, nato pa pritisnite **OK**, da prikažete glasbeni meni naprave USB.

Aktivirajte želeni način predvajanja.

Normal (Običajno): skladbe na albumu, predvajalnem seznamu ali v mapi bodo predvajane v trenutnem vrstnem redu.

Random (Naključno): skladbe na albumu, predvajalnem seznamu ali v mapi bodo predvajane v naključnem vrstnem redu.

Random all (Naključno vse): vse skladbe iz priključene naprave bodo predvajane v naključnem zaporedju.

Repeat (Ponovi): ponavljanje predvajanja albuma, predvajalnega seznama ali v mape.

Predvajanje zvoka prek povezave Bluetooth

Vklop predvajanja prek USB-vhoda

Če naprava še ni priključena na Infotainment sistem, jo priključite ⇨ 115.

Sistem Infotainment se samodejno preklopi v način predvajanja prek povezave Bluetooth.

Če je naprava že povezana, z zaporednim pritiskanjem gumba  **SRC** izberite predvajanje glasbe prek povezave Bluetooth.

Če se predvajanje glasbe ne začne samodejno, boste morda predvajanje morali začeti na napravi Bluetooth.

Predvajanje naslednje ali prejšnje datoteke

Pritisnite ►► za predvajanje naslednje skladbe.

Pritisnite ◀◀ za predvajanje prejšnje skladbe.

Predvajanje zvoka prek AUX vhoda

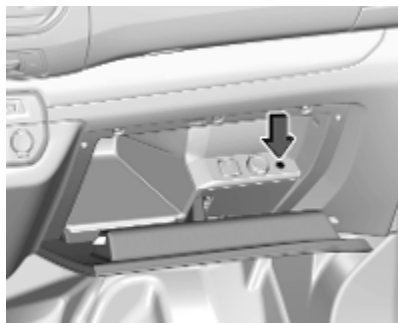

Ovisno od različice je v sovoznikovem predalu na voljo vtičnica AUX za povezavo zunanjih virov zvoka.

Opomba

Vtičnice morajo biti vedno čiste in suhe.

Na AUX vhod lahko npr. priključite prenosni CD predvajalnik z vtičem premera 3,5 mm.

Prepoznavanje govora

Splošne informacije	113
Uporaba	113

Splošne informacije

Z aplikacijo za prenos glasu sistema Infotainment lahko uporabljate funkcijo Siri. Preverite v navodilih za uporabo pametnega telefona, ali vaš telefon podpira to funkcijo.



Če želite uporabljati funkcijo prenosa glasu, mora biti pametni telefon s sistemom povezan prek povezave Bluetooth ➔ 115.

Uporaba

Vključitev glasovnega vodenja

Pritisnite gumb  na volanu in ga držite, dokler se ne zažene seja za prepoznavanje govora.

Nastavljanjem glasnosti pozivov

Zavrtite  na upravljalni plošči ali pritisnite gumb za upravljanje glasnosti na volanu zgoraj  (za povečanje glasnosti) ali spodaj  (za zmanjšanje glasnosti).

Izključitev prepoznavanja govora

Pritisnite  na volanu. Seja prepoznavanja govora je končana.

Telefon

Splošne informacije	114
Bluetooth povezava	115
Delovanje	116
Mobilni telefoni in radijska oprema (CB)	118

Splošne informacije

Funkcija telefoniranja omogoča telefonski razgovor prek mikrofona v vozilu in zvočnikov ter upravljanje najbolj pomembnih funkcij mobilnega telefona prek sistema Infotainment v vozilu. Za uporabo funkcije telefoniranja mora biti mobilni telefon povezan s sistemom Infotainment prek povezave Bluetooth.

Nekateri telefoni ne podpirajo vseh možnosti telefoniranja sistema. Funkcije telefoniranja, ki so na voljo, so odvisne od uporabljenega mobilnega telefona in operaterja. Podrobnejše informacije o tem najdete v navodilih za uporabo vašega mobilnega telefona ali pa jih pridobite pri vašem operaterju.

Pomembne informacije o rokovanju in prometni varnosti

Opozorilo

Mobilni telefoni vplivajo na Vaše okolje. Iz tega razloga je potrebno navesti predpise in napotke. Pred

uporabo mobilnega telefona v vozilu morate biti seznanjeni z ustreznimi napotki.

Opozorilo

V vozilu vedno uporabljajte opremo za prostoročno telefoniranje, ker se med telefonskim razgovorom ne morete osredotočiti na vožnjo. Pred uporabo opreme za prostoročno telefoniranje parkirajte vozilo. Vedno upoštevajte zakonske predpise v državi, v kateri vozite.

Ne pozabite upoštevati posebne predpise, ki se navezujejo na specifična področja in izklopite mobilne telefone, če je uporaba letih prepovedana. V nasprotnem primeru povzroči mobilni telefon motnje, ki utegnejo privedi do nevarne situacije.

Bluetooth

Funkcija telefoniranja je potrjena s strani skupine Bluetooth Special Interest Group (SIG).

Nadaljnje informacije o tehničnih podatkih najdete na internetu na naslovu <http://www.bluetooth.com>

Bluetooth povezava

Bluetooth je radijski standard za brezžične povezave npr. med telefonom in drugo opremo. Z njegovo pomočjo se lahko prenašajo podatki, npr. telefonski imenik, sezname ključev in imena operaterjev omrežij ter jakosti polj. Funkcija je lahko omejena, kar je odvisno od tipa telefona.

Združitev Bluetooth naprav

Vključite funkcijo Bluetooth na Bluetooth napravi. Za več informacij glejte navodila za uporabo Bluetooth naprave.

Pritisnite **MENU**, nato pa izberite **Connections (Povezave)** in pritisnite **OK**.

Izberite **Search for a device (Iskanje naprav)** in pritisnite **OK**. Ko sistem zazna napravo, se takoj prikaže seznam **Devices detected (Naprave zaznane)**.

- Če je podprta funkcija SSP (varno preprosto združevanje): Potrdite sporočila na Infotainment sistemu in Bluetooth napravi.
- Če funkcija SSP (varno preprosto združevanje) ni podprta: Na sistemu Infotainment se prikaže sporočilo s pozivom za vnos PIN-kode na vaši napravi Bluetooth. Na Bluetooth napravi: vnesite PIN kodo in vnos potrdite.

Naprava se samodejno poveže. Simbol funkcije Bluetooth v vrhnji vrstici se spremeni: **X** izgine in prikaže se **✕**.

Opomba

Imenik vašega mobilnega telefona se naloži samodejno. Način predstavitve in vrstni red v telefonskem imeniku na zaslonu informacijsko-razvedrilnega sistema bo morda drugačen kot na zaslonu vašega mobilnega telefona.

Če je Bluetooth povezava uspešno vzpostavljena: v primeru, da je z Infotainment sistemom že povezana druga Bluetooth naprava, se njena povezava s sistemom prekine.

Če je Bluetooth povezava spodletela: ponovite zgoraj opisani postopek ali glejte navodila za uporabo Bluetooth naprave.

Povezava z drugo združeno napravo

Vključite funkcijo Bluetooth na Bluetooth napravi. Za več informacij glejte navodila za uporabo Bluetooth naprave.

Pritisnite **MENU**, nato pa izberite **Connections (Povezave)** in pritisnite **OK**.

Izberite **Connections management (Upravljanje povezav)** in pritisnite **OK**. Prikaže se seznam vseh naprav Bluetooth, ki so trenutno združene s sistemom Infotainment.

Opomba

Bluetooth naprava, ki je trenutno povezana z Infotainment sistemom, je označena s simbolom .

Če želite vzpostaviti povezavo, izberite želeno napravo in pritisnite **OK**.

Prekinitev povezave z napravo

Pritisnite **MENU**, nato pa izberite **Connections (Povezave)** in pritisnite **OK**.

Izberite **Connections management (Upravljanje povezav)** in pritisnite **OK**. Prikaže se seznam vseh naprav Bluetooth, ki so trenutno združene s sistemom Infotainment.

Opomba

Bluetooth naprava, ki je trenutno povezana z Infotainment sistemom, je označena s simbolom .

Izberite napravo, ki je trenutno je povezana s sistemom Infotainment.

Pritisnite **OK** za potrditev vaše izbire.

Izberite **Disconnect telephone (Prekini povezavo s telefonom)**.

Če želite prekiniti povezavo z napravo, izberite **Yes (Da)** in pritisnite **OK**.

Odstranitev združene naprave

Pritisnite **MENU**, nato pa izberite **Connections (Povezave)** in pritisnite **OK**.

Izberite **Connections management (Upravljanje povezav)**. Prikaže se seznam vseh Bluetooth naprav, ki so trenutno združene z Infotainment sistemom.

Opomba

Bluetooth naprava, ki je trenutno povezana z Infotainment sistemom, je označena s simbolom .

Izberite želeno napravo in pritisnite **OK**, da potrdite nastavitvev.

Če želite odstraniti združeno napravo, izberite **Delete connection (Izbriši povezavo)** in pritisnite **OK**.

Delovanje

Takoj ko je vzpostavljena Bluetooth povezava med vašim telefonom in Infotainment sistemom, lahko upravljate veliko funkcij vašega telefona prek Infotainment sistema.

Prek Infotainment sistema lahko npr. vzpostavite povezavo s telefonskimi številkami, shranjenimi v vašem mobilnem telefonu, ali spremenite telefonske številke.

Po vzpostavitvi povezave med mobilnim telefonom in Infotainment sistemom so podatki telefona preneseni na Infotainment sistem. To lahko odvisno od modela telefona traja več minut. V tem obdobju je upravljanje mobilnega telefona izvedljivo prek Infotainment sistema le v omejeni meri.

Opomba

Funkcije telefoniranja prek sistema ne podpirajo vsi mobilni telefoni. Iz tega razloga so možna odstopanja od spodaj opisanega obsega funkcij.

Začetek telefonskega klica

Ročni vnos telefonske številke

Pritisnite **MENU**, izberite **Telephone (Telefon)**, nato pa izberite **Call (Pokličiči)**.

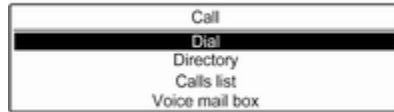

Izberite **Dial (Vnos klicne številke)**.

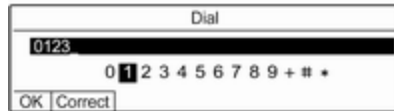

Vnesite želeno številko: Izberite zelene številke in vsako potrdite z gumbom **OK**.

Če želite začeti klic, izberite možnost **OK (V redu)** na zaslonu.

Uporaba telefonskega imenika

Telefonski imenik vsebuje imena stikov in številke.

Pritisnite **MENU** in nato izberite **Telephone (Telefon)**.

Izberite **Call (Pokličiči)**, nato pa izberite **Directory (Imenik)**.

Če želite nekoga poklicati, njegovo ime izberite s pomikanjem po seznamu.

Z uporabo seznama klicev

Vsi dohodni, odhodni in neodgovorjeni klici se beležijo na seznamu klicev.

Pritisnite **MENU** in nato izberite **Telephone (Telefon)**.

Izberite **Call (Pokličiči)**, nato pa izberite **Calls list (Seznam klicev)**.

Če želite nekoga poklicati, ga izberite s pomikanjem po seznamu.

Posredovanje stikov iz telefona sistemu Infotainment

Pri nekaterih telefonih lahko prek povezave Bluetooth v sistem Infotainment pošljete svoj imenik. Stiki, ki jih uvozite na ta način, se

trajno shranijo v imenik, ki je dostopen vsem telefonom, ki se povežejo s sistemom.

Če želite odpreti imenik, pritisnite **MENU** in izberite možnost **Telephone (Telefon)**.

Izberite **Directory management (Upravljanje imenika)**.

Če je ta imenik prazen, meni zanj ni na voljo.

Samodejna preusmeritev dohodnih klicev na čakanje

Zaradi varnosti sistem Infotainment omogoča samodejno preusmeritev dohodnih klicev na čakanje kot privzeto nastavitve.

Če želite omogočiti to funkcijo, pritisnite **MENU** in izberite možnost **Telephone (Telefon)**.

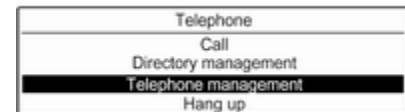

Izberite **Telephone management (Upravljanje telefona)**, nato pa izberite **Telephone parameters (Parametri telefona)**.

Če želite aktivirati funkcijo **Automatic on hold (Samodejno zadrži)**, pritisnite **OK**.

Dohodni telefonski klic

Če je v trenutku dohodnega klica aktiven avdio način, npr. predvajanje radia, se ustrezen vir zvoka utiša za toliko časa, dokler traja telefonski klic.

Če želite sprejeti klic, pritisnite **Yes (Da)** v sporočilu, ki je prikazano na zaslonu.

Če ne želite sprejeti klica, pritisnite **No (Ne)** v sporočilu, ki je prikazano na zaslonu ali pa pridržite gumb  na volanu.

Če želite dohodni klic preusmeriti na čakanje, pritisnite **On hold (Zadržano)** v sporočilu, ki je prikazano na zaslonu.

Drugi dohodni telefonski klic

Če med klicem nastopi drugi telefonski klic, se prikaže sporočilo.

Če želite sprejeti drug klic in končati trenutnega, pritisnite **Yes (Da)** v sporočilu, ki je prikazano na zaslonu.

Če želite zavrniti drug klic in nadaljevati trenutnega, pritisnite **No (Ne)** v sporočilu, ki je prikazano na zaslonu.

Funkcije med telefonskim klicem

Med telefonskim klicem lahko uporabljate funkcije, ki so na voljo v priročnem meniju.

Pritisnite **OK** za odpiranje priročnega menija.



Za dokončanje klica izberite **Hang up (Prekini klic)**.

Če želite izklopiti mikrofona, vklopite **Micro OFF (Mikrofon IZKL.)**. Če želite vklopiti mikrofona, izklopite **Micro OFF (Mikrofon IZKL.)**.

Če želite klic preusmeriti na telefon (npr. nadaljevati pogovor, ko zapustite vozilo), vklopite **Telephone mode (Telefonski način)**. Če želite klic preusmeriti na sistem Infotainment, izklopite **Telephone mode (Telefonski način)**.

Če želite klic preusmeriti na čakanje, med klicem pritisnite **On hold (Zadržano)**. Če je klic trenutno na čakanju, se element menija **On hold (Zadržano)** spremeni v **Resume (Nadaljuj)**. Če želite nadaljevati klic, ki je na čakanju, pritisnite **Resume (Nadaljuj)**.

Za preklon med dvema klicema izberite **Switch (Preklopi)**.

Mobilni telefoni in radijska oprema (CB)

Navodila za namestitev in uporabo

Pri namestitvi in uporabi mobilnega telefona je treba upoštevati navodila za namestitev glede na tip vozila in navodila za uporabo mobilnega telefona in prostoročne naprave.

Ravnanje v nasprotju s tem lahko vodi do izgube tipskega preskusa vozila (EU direktiva 95/54/ES).

Priporočila za nemoteno uporabo:

- strokovno nameščena zunanja antena, ki omogoča maksimalen sprejem,
- največja moč oddajanja 10 W,
- Namestitev telefona na primerno mesto; upoštevajte ustrezne napotke v Uporabniškem priročniku, poglavje **Sistem zračnih blazin**.

Poiščite strokovnjaka, ki bo svetoval, kje so najprimernejše namestitve zunanje antene in katera držala za telefon so na voljo ter kakšna je uporaba naprav z oddajno močjo, večjo od 10 vatov.

Oprema za prostoročno telefoniranje brez zunanje antene pri standardnih mobilnih telefonih GSM 900/1800/1900 in UMTS je dovoljena le, če maksimalna prenosna moč mobilnega telefona ne preseže 2 vatov z GSM 900 in 1 vata v ostalih primerih.

Iz varnostnih razlogov ne telefonirajte med vožnjo. Med vožnjo je lahko moteče tudi telefoniranje s prostoročno opremo.

⚠ Opozorilo

Radijska oprema in mobilni telefoni, ki ne ustrezajo trenutno navedenim standardom, morajo delovati izključno le z anteno, ki je nameščena zunaj vozila.

Svarilo

Mobilni telefoni in radijska oprema utegnejo povzročiti motnje v delovanju električnega/elektronskega omrežja vozila, če delujejo brez zunanje antene, razen če so upoštevani trenutno navedeni predpisi.

Kazalo

A			
Aktiviranje Infotainment sistema...	98		
B			
Balance.....	101		
Bass.....	101		
Blokiranje cestnoprometnih obvestil.....	106		
Bluetooth			
Bluetooth glasba.....	109		
Bluetooth povezava.....	115		
Telefon.....	116		
Bluetooth glasba			
Aktiviranje.....	110		
Delovanje.....	110		
Predpogoji.....	110		
Splošne informacije.....	109		
Bluetooth povezava.....	115		
C			
Cestnoprometna obvestila.....	106		
D			
DAB.....	107		
Datum			
nastavitev.....	103		
Delovanje.....	116		
Bluetooth glasba.....	110		
Infotainment sistem.....	98		
Meni.....	100		
Radio.....	105		
		Telefon.....	116
		USB vhod.....	110
		Digitalni avdio sprejem.....	107
		Dinamična prilagoditev zvoka.....	107
G			
Glasnost			
Funkcija utišanja.....	98		
Nastavitev glasnosti.....	98		
Glasovno vodenje.....	113		
I			
Imenik.....	116		
Iskanje postaj.....	105		
Izbira valovnega območja.....	105		
Izenačevalnik.....	101		
K			
Kliči			
Funkcije med klicem.....	116		
Vhodni klic.....	116		
Začetek telefonskega klica.....	116		
M			
Mobilni telefoni in radijska oprema (CB)	118		
N			
Nastavitev ure in datuma.....	103		
Nastavitve sistema.....	103		
Nastavitve zvoka in glasnosti.....	101		

O		RDS.....	106	Upravni elementi za rokoanje	114
Osebn nastavitve.....	103	Rokovanje z meniji.....	100	Vhodni klic.....	116
Osnovno rokoanje.....	100			Treble.....	101
P		S		U	
Posodobitev programske		Samodejna nastavitve glasnosti.	101	Uporaba.....	98, 105, 113
opreme.....	103	Samodejno glasnost.....	101	Bluetooth glasba.....	110
Predvajanje zvoka.....	110	Seznami klicev.....	116	Infotainment sistem.....	98
Pregled upravnih elementov za		Sistem posredovanja podatkov		Meni.....	100
rokoanje.....	95	prek radijskega sprejemnika		Radio.....	105
Prepoznavanje govora.....	113	(Radio Data System)	106	Telefon.....	116
Privzete tovarniške nastavitve....	103	Splošne informacije....	109, 113, 114	USB vhod.....	110
		Bluetooth glasba.....	109	Upravljalna plošča Infotainment	
R		Infotainment sistem.....	94	systema.....	95
Radijske prometne storitve.....	106	Telefon.....	114	Upravni elementi za rokoanje	
Radio		USB vhod.....	109	Infotainment sistem.....	95
Aktiviranje.....	105	Sprememba zaslonskega jezika.	103	Telefon.....	114
Cestnoprometna obvestila.....	106			Volan.....	95
Digitalni avdio sprejem (DAB).	107	T		Ura	
Dinamična prilagoditev zvoka.	107	Telefon		nastavitve.....	103
Iskanje postaj.....	105	Aktiviranje.....	116	USB meni.....	110
Izbira valovnega območja	105, 107	Bluetooth.....	114	USB vhod	
Konfiguriranje DAB.....	107	Bluetooth povezava.....	115	Aktiviranje.....	110
Naravnavanje postaj.....	105	Funkcije med klicem.....	116	Delovanje.....	110
Radijske prometne storitve.....	106	Imenik.....	116	Odstranitev USB naprave.....	110
Sistem posredovanja		Izbira tona zvonjenja.....	116	Pomembna informacija.....	109
podatkov prek radijskega		Izbiranje številke.....	116	Priključitev USB naprave.....	109
sprejemnika (Radio Data		Pomembna informacija.....	114	Splošne informacije.....	109
System - RDS).....	106	Seznami klicev.....	116	USB meni.....	110
Uporaba.....	105	Splošne informacije.....	114	Utišanje.....	98
Razporeditev.....	101				

V

Vhod AUX.....	110
Vključitev Bluetooth glasbe.....	110
Vključitev USB funkcije.....	110
Vklop Infotainment sistema.....	98
Vklop radia.....	105

Z

Zaslon

nastavitev merskih enot za	
temperaturo in porabo goriva..	103
nastavitev svetlosti.....	103
sprememba jezika.....	103
vklop samodejnega pomikanja	103
Zaščita pred krajo	94
Z vklopom radia.....	105
Zvok.....	101
Zvonjenje	
Izbira tona zvonjenja.....	116

www.opel.com

Copyright by Opel Automobile GmbH, Rüsselsheim, Germany.

Vse informacije, ki jih vsebuje ta priročnik, so veljavne na spodaj navedeni datum. Podjetje Opel Automobile GmbH si pridržuje pravico do sprememb v tehničnih specifikacijah, lastnostih in oblikovanju vozil, ki odstopajo od informacij v tem priročniku, kakor tudi pravico, da spremeni sam priročnik.

Izdaja: marec 2019, Opel Automobile GmbH, Rüsselsheim.

Natisnjeno na papirju, beljenemu brez klora.

ID-OVICILSE1903-sI

