

# ASTRA

Handbok för infotainmentsystem





---

# Innehåll

Navi 900 IntelliLink .....	5
R 4.0 IntelliLink .....	87
R300 BT .....	129
Telefonhållare .....	159



---

# Navi 900 IntelliLink

Inledning .....	6
Grundfunktioner .....	15
Radio .....	32
CD-spelare .....	37
Externa enheter .....	40
Navigation .....	46
Taligenkänning .....	64
Telefon .....	69
Vanliga frågor .....	80
Alfabetiskt register .....	82

## Inledning

Allmän information .....	6
Stödskydd .....	7
Översikt över kontrollelementen ....	8
Användning .....	13

### Allmän information

Infotainmentsystemet ger dig det senaste inom infotainment för bilar.

Använd FM-, AM- eller DAB-radiofunktioner för att registrera ett stort antal stationer på olika favoritsidor.

Du kan till och med registrera musikspår, telefonnummer, måladresser eller ljudinställningar på favoritsidorna.

CD-spelaren underhåller dig med CD-skivor och MP3/WMA-skivor.

Du kan ansluta externa enheter till Infotainmentsystemet som ytterligare ljudkällor, antingen via kabel eller via Bluetooth®.

Navigationssystemet med dynamisk ruttplanering tar dig tillförlitligt till ditt resmål och kan om du så önskar lägga ruten så att du undviker trafikstockningar eller andra trafik hinder.

Dessutom är infotainmentsystemet utrustat med ett telefonuttag som gör att du bekvämt och säkert kan använda mobiltelefonen i bilen.

Nu kan du säga ett röstkommando för att starta en systemfunktion (t.ex. spela upp en förinställd radiostation).

Via butiksapplikationen kan du ladda ner fler appar till infotainment-systemet.

Infotainmentsystemet kan även användas med reglage på ratten eller via taligenkänningssystemet.

Med reglagens väl genomtänkta utformning, pekskärmen och de tydliga skärmbilderna styr du systemet enkelt och intuitivt.

### Observera!

I instruktionsboken beskrivs alla alternativ och funktioner som finns i de olika infotainmentsystemen.

Vissa beskrivningar, t.ex. för display- och menyfunktioner, gäller eventuellt inte för din bil på grund av modellvariant, landsspecifikationer, speciell utrustning eller speciella tillbehör.

## Viktiga anvisningar beträffande användning och trafiksäkerhet

### ⚠ Varning

Tänk alltid på att köra säkert när du använder infotainment-systemet.

Om du tvekar, stanna bilen innan du använder infotainment-systemet.

### ⚠ Varning

Användning av navigationssystemet frångår inte föraren ansvaret för att upprätthålla en korrekt, påpasslig attityd i trafiken. Gällande trafikregler ska alltid följas.

Inmatning (t.ex. av adresser) ska endast göras när bilen står stilla.

Om en navigeringsanvisning strider mot trafikreglerna är det alltid trafikreglerna som gäller.

### ⚠ Varning

I vissa områden är enkelriktade gator och andra gator och infarter (t.ex. gågator) där du inte får svänga in inte markerade på kartan. I sådana områden kan infotainmentssystemet avge en varning som du måste acceptera. Då måste du vara särskilt uppmärksam på enkelriktade gator, vägar och infarter där du inte får köra in.

## Radiomottagning

Vid radiomottagning kan det uppstå fräsande störningar, brus, distorsion eller bortfall av mottagningen på grund av:

- Avståndsvariationer till sändaren
- Flervägsmottagning p.g.a. reflexer från olika hinder
- Sändarskugga

## Stöldskydd

Infotainmentssystemet har ett elektroniskt säkerhetssystem för att förhindra stöld.

Infotainmentssystemet fungerar därför enbart i din bil och blir värdelöst för en tjuv.

## Översikt över kontrollelementen

### Mittdisplay med reglage



**1**  ..... 13

Om den är avstängd: kort tryckning: strömmen slås på igen

Om den är påslagen: kort tryckning: systemljudet stängs av, lång tryckning: strömmen stängs av

Vrid: ställ in volym

**2** Display/pekskärm**3** Informationen om OnStar-modulen med Wifi-anslutningsmöjlighet och om hotspot-anslutningen till en annan enhet.**4** **MEDIA** ..... 13

Tryck: aktivera CD-spelare eller extern enhet

**5** 

Radio: kort tryckning: gå till nästa station – lång tryckning: sök uppåt ..... 32

CD-spelare/externa enheter: kort tryckning: nästa spår – lång tryckning: snabbspola framåt ..... 38

**6** **HOME**

Tryck: visa startskärm

**7** **MENU**

Vrid: markera skärmmknappar eller menyalternativ; bläddra igenom en lista över menyalternativ; ändra ett inställningsvärde

Tryck: välj/aktivera en markerad skärmmknapp eller ett menyalternativ, bekräfta inställt värde, växla till ett annat inställningsalternativ, öppna tillämpningsspecifik undermeny (i förekommande fall)

**8** **BACK**

Tryck: gå tillbaka till föregående skärm/meny

## 9 <<

Radio: kort tryckning: gå till föregående station – lång tryckning: sök nedåt ..... 32

CD-spelare/externa enheter: kort tryckning: föregående spår – lång tryckning: snabbspola bakåt ..... 38

## 10 RADIO ..... 32

Tryck: aktivera radio eller byta frekvensband

### Rattreglage (typ 1)

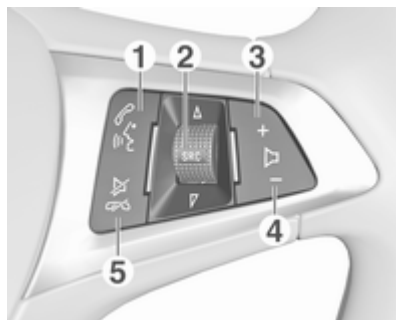

#### 1

Kort tryckning: öppna OnStar-menyn om ingen telefon är ansluten ..... 13

eller ta emot telefonsamtal .... 69

eller slå senaste numret i samtalslistan när telefonmenyn visas ..... 72

eller växla mellan samtal när samtal väntar ..... 72

Lång tryckning: aktivera taligenkänning ..... 64

#### 2 SRC (Källa) ..... 13

Tryck: välj ljudkälla ..... 13

Vrid uppåt/nedåt: välj nästa/föregående förinställd radiostation när radion är aktiv ..... 32

eller välj nästa/föregående spår/kapitel/bild när externa enheter är aktiva ..... 41

eller välj nästa/föregående post i samtalslistan när telefonportalen är aktiv och samtalslistan öppen ..... 72

Vrid uppåt/nedåt och håll kvar: bläddra snabbt genom posterna i samtalslistan ..... 72

#### 3 +

Tryck: öka volymen

#### 4 -

Tryck: minska volymen

#### 5

Tryck: avsluta/avböja samtal ..... 72

eller avaktivera  
taligenkänning ..... 64

eller aktivera/inaktivera  
tystkopplingsfunktionen ..... 13

## Rattreglage (typ 2)

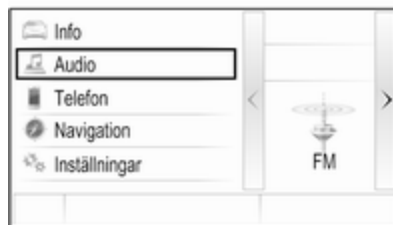

I förarinformationscentralen visas infotainmentrelaterad information och menyer.

Menyerna på förarinformationscentralen styrs via knapparna på höger sida av ratten (se nedan).

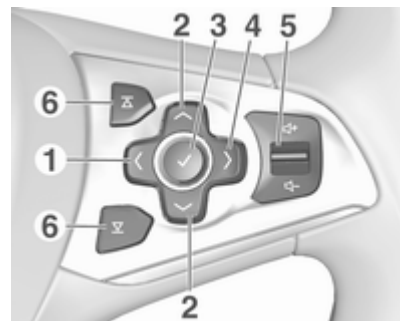

1 <

Tryck: visa meny för val av app; återgå till närmast högre menynivå i förarinformationscentralen

2 ∨ / ∧

Kort tryckning: välj menyalternativ på förarinformationscentralen

Lång tryckning: bläddra snabbt igenom en lång kontaktlista i förarinformationscentralen

## 12 Inledning

- 3 ✓  
Tryck: bekräfta val i förarinformationscentralen
- 4 >  
Tryck: visa den aktuella appens huvudmeny i förarinformationscentralen
- 5 🔊 / 🔊 ..... 13  
Tryck uppåt: öka volymen  
Tryck nedåt: minska volymen
- 6 ▲ / ▼  
Radio: tryck för att välja nästa/föregående favorit i förarinformationscentralen .... 19  
Media: tryck för att välja nästa/föregående spår i förarinformationscentralen .... 41

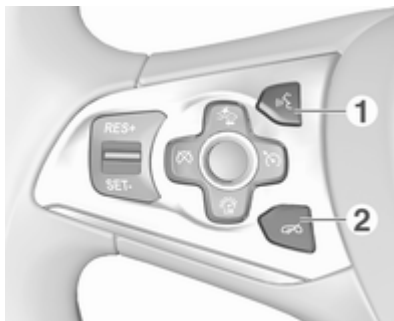

- 1 📞  
Kort intryckning: besvara telefonsamtal ..... 72  
eller aktivera taligenkänning ..... 64  
eller avbryt ett meddelande och tala direkt ... 64  
eller öppna OnStar-menyn om ingen telefon är ansluten ..... 13  
Lång intryckning: aktivera röstbehandling (om telefonen har stöd för detta) .. 64

- 2 📞  
Tryck: avsluta/avböja samtal ..... 72  
eller avaktivera taligenkänning ..... 64  
eller aktivera/inaktivera tystkopplingsfunktionen ..... 13

Beskrivning av övriga reglage finns i instruktionsboken.

## Användning

### In- eller urkoppling av systemet

Tryck snabbt på . Efter inkoppling aktiveras den senast valda infotainmentkällan.

### Frånkopplingsautomatik

Om infotainmentsystemet slås på genom att trycka på  när tändningen är avstängd kommer systemet automatiskt att stängas av igen efter 10 minuter.

### Inställning av ljudvolym

Vrid .

Den aktuella inställningen visas i displayen.

Vid inkoppling av infotainment-systemet ställs den senast valda ljudvolymen in, förutsatt att den är lägre än den maximala startvolymen  27.

### Ljudvolym

När automatisk ljudvolym är aktiverad  27, anpassas volymen automatiskt för att kompensera för väg- och vindbruset under körning.

### Ljudavstängning (mute)

Tryck kort på  för att stänga av ljudet på ljudkällorna.

För att slå på ljudet igen: vrid  eller tryck snabbt på den.

### Driftmode

#### Radio

Tryck på **RADIO** upprepade gånger för att aktivera radioläget eller växla mellan olika frekvensband.

För en detaljerad beskrivning av radiofunktionerna  32.

#### Cd-spelare

Tryck flera gånger på **MEDIA** för att aktivera CD-spelaren.

För en detaljerad beskrivning av CD-funktionerna  37.

### Externa enheter

Tryck upprepade gånger på **MEDIA** för att aktivera uppspelningsläget för en ansluten extern enhet.

För en detaljerad beskrivning av anslutning och användning av externa enheter  40.

### Navigation

Tryck på **HOME** för att visa startskärmen.

Välj **NAV** för att visa navigationskartan som visar området runt den aktuella positionen.

För en detaljerad beskrivning av navigationsfunktionerna  46.

### Telefon

Innan telefonportalen kan användas måste en anslutning upprättas mellan infotainmentsystemet och mobiltelefonen.

Hitta en detaljerad beskrivning av att förbereda och etablera en Bluetooth-anslutning mellan infotainment-systemet och en mobiltelefon  69.

Om mobiltelefonen är ansluten trycker du på **HOME** och väljer sedan **TELEFON** för att visa telefonportalsens huvudmeny.

För en detaljerad beskrivning av mobiltelefonanvändningen via infotainmentsystemet ⇨ 72.

### Telefonprojicering

Anslut din smarttelefon om du vill att vissa appar på telefonen ska visas i infotainmentsystemet.

Tryck på **HOME** och välj sedan **PROJEKTION** för att starta projiceringsfunktionen.

Beroende på vilken smarttelefon som är ansluten visas en huvudmeny med olika appar som kan väljas.

För en detaljerad beskrivning ⇨ 43.

### Appbutik

Välj **BUTIK** för att ladda ner fler appar till infotainmentsystemet.

För en detaljerad beskrivning ⇨ 43.

### OnStar

Välj **OnStar** om du vill visa en meny med OnStar Wi-Fi-inställningar.

Se instruktionsboken för närmare beskrivning.

## Grundfunktioner

Grundfunktioner .....	15
Menyanvändning .....	17
Tangentbord .....	18
Favoriter .....	19
Kontakter .....	23
Ljudinställningar .....	26
Volyminställning .....	27
Systeminställningar .....	27

## Grundfunktioner

Mittdisplayen har en beröringskänslig yta som tillåter direkt interaktion med skärmen.

### ←-skärmknappar

För att gå tillbaka till närmaste överordnade menynivå, tryck på ←.

### Knapp för att lämna skärmen

Tryck på **Tillb** för att lämna den meny som för närvarande är aktiv.

## Välja eller aktivera en skärmknapp eller ett menyalternativ

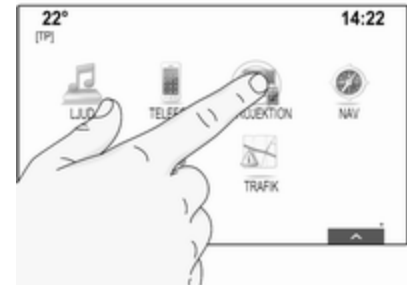

Peka på en skärmknapp eller ett menyalternativ.

Den aktuella funktionen aktiveras, ett meddelande visas eller en underordnad meny med fler alternativ visas.

### Observera!

I de följande kapitlen beskrivs förfarandet för att välja och aktivera en skärmknapp eller ett menyalternativ med pekskärmen som "...välj <knappens namn>/<alternativets namn>".

## Rörliga objekt



Peka på och håll in det objekt du vill flytta tills ramarmeringar visas runt ikonerna. Flytta fingret till önskad plats och släpp objektet.

### Observera!

Du måste hålla konstant tryck och röra fingret med jämn hastighet.

Alla andra objekt ordnas om.

Tryck på **HOME** på kontrollpanelen för att avsluta redigeringsläget.

### Observera!

I följande kapitel beskrivs stegen för att flytta ett skärmobjekt via pekskärmen som "...dra...ikonerna till..." eller "...dra...menyalternativet till...".

## Rullistor



Om alla objekt inte kan visas på skärmen samtidigt kan du bläddra i listan.

Om du vill bläddra i en lista med menyalternativ kan du:

- Placera fingret var som helst på skärmen och röra det uppåt eller nedåt.

### Observera!

Du måste hålla konstant tryck och röra fingret med jämn hastighet.

- Peka på  $\nabla$  eller  $\blacktriangle$  längst upp eller längst ner på bläddringslistan.
- Flytta skjutreglaget i rullningslistan uppåt och nedåt med fingret.
- I listor som är ordnade i bokstavsordning pekar du på respektive bokstav på det vertikala tangentbordet. Listan hoppar till motsvarande plats i listan.

Peka på listans titel för att gå till toppen av listan.

### Observera!

I kommande kapitel beskrivs stegen för att bläddra till en listpost via pekskärmen som "...bläddra till <menyalternativets namn>".

## Menyanvändning

### Startskärm



Startskärmen visas på mittdisplayen. Du kommer åt alla installerade applikationer på startskärmen.

För att anpassa startskärmen kan du dra de ikoner du vill flytta till nya positioner. Släpp ikonen på den önskade platsen. Tryck på **HOME** på kontrollpanelen för att avsluta redigeringsläget.

### Observera!

Om det finns en andra hemsida tillgänglig kan ikonerna placeras på båda sidorna. Dra ikonen till displayens högra kant för att rulla till nästa sida.

### Applikationsfält



Applikationsfältet finns upptill i mitten på skärmen och är tillgängligt i alla huvudmenyer.

Tre till fem applikationsikoner kan sparas i applikationsfältet.

Vissa applikationsikoner anpassas dynamiskt efter den aktuella situationen. De kan t.ex. ange att du har missat ett telefonsamtal.

Du kan anpassa applikationsfältet genom att flytta objekt in i och ut ur applikationsfältets område.

### Interaktionsfält

Interaktionsfältet finns längst ner på skärmen och är tillgängligt i alla huvudmenyer.



Med hjälp av interaktionsfältet kan du ändra de olika vyerna i en applikation eller utföra applikationsspecifika åtgärder, t.ex. starta taligenkänningen.

För att visa interaktionsfältet väljer du  längst ned på skärmen.

## Meddelanden

Om en systemhändelse uppstår före utförandet av en systemfunktion, eller på grund av en utomstående orsak, t.ex. ett inkommande telefonsamtal får du ett meddelande.

Välj ett av de tillgängliga alternativen.

De flesta meddelanden försvinner automatiskt efter en viss tidsperiod om de ignoreras. Varningar som inte avfärdas automatiskt är kvar på skärmen tills de bekräftas eller tills orsaken blir ogiltig.

## Tangentbord

Bokstavstangentbord:



Beroende på vilken tillämpning eller funktion som är aktiv visas tangentbordsmenyn på olika sätt.



Symboltangentbord:

Välj **Sym** för att växla till symboltangentbordet.

Välj **ABC** för att växla till bokstavstangentbordet.

## Mata in tecken

Peka på respektive skärmbutt för att mata in ett tecken. Tecknet matas in när knappen släpps.

Peka på och håll in en bokstavs-skärmbutt för att visa förknippade bokstäver i en listruta. Släpp och välj sedan önskad bokstav.



Bekräfta din inmatning med respektive bekräftelsesknappt.

### Funktion för automatisk ifyllning

Om en teckensekvens har matats in en gång är den lagrad i systemet och kan hämtas via automatifyllningsfunktionen.

Så snart ett tecken (bokstav eller siffra) matas in aktiveras automatifyllningsfunktionen. Varje extra tecken som matas in vägs in i matchningsprocessen så att listan med träffar blir allt kortare.

Tryck på **✓** bredvid tecknen för att visa en lista med automatifyllningsträffar.

#### Observera!

Över skärmen **✓** visas antalet tillgängliga alternativ. Det ändras beroende på hur många träffar som hittas.

Välj respektive listpost. Tangentbordet visas igen med respektive listpost visad i inmatningsfältet.

### Redigera text

Peka på den aktuella platsen i texten för att placera markören. Mata in dina ändringar.

Beroende på tillämpning, tryck på **×** för att radera ett inmatat tecken. Peka på **×** och håll den intryckt för att radera alla tecken.

Tryck på respektive bekräftelseknapp för att bekräfta en inmatning.

### Tecken med olika skiftläge

I de flesta fall kan endast stora bokstäver matas in.

Om teckenigenkänning med stora och små bokstäver är tillgängligt visas även en skärmen knapp för **skiftläget**.

Aktivera skiftfunktionen för att få en stor bokstav genom att trycka på **Skift**.

Funktionen avaktiveras automatiskt efter att en bokstav har matats in.

### Knappsats

Om endast ett nummer eller en PIN-kod ska matas in visas ett tangentbord. Beroende på vilken tillämpning eller funktion som är aktiv visas knappsatsmenyn på olika sätt.

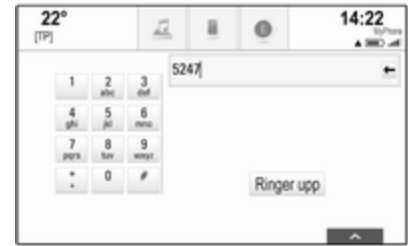

En detaljerad beskrivning av hur du matar in tecken och ändrar inmatad text hittar du ovan.

### Favoriter

Olika uppgifter kan sparas som favoriter t.ex.:

- radiostationer
- musikspår
- album eller artister
- telefonnummer
- destinationer och rutter
- Intressanta platser
- kontaktposter

- ljudinställningar
- startskärmsapplikationer



60 enskilda favoritplatser finns och visas som fem favoriter per rad.

De kan visas i en enradig eller tteradig vy.

Om en favoritplats är upptagen, visar favoritskärmenknappen etiketttexten för respektive favorit. Om en favoritplats är tom, anges positionsnumret för favoritplatsen (1 till 60).

### Visar favoriter

Favoritlistan är tillgänglig i alla menyer.

Så här visar du en favoritrad när interaktionsfältet inte visas längst ner på skärmen:

Välj .

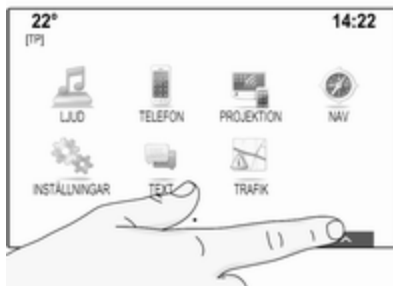

Så här visar du en favoritrad när ett interaktionsfält visas på skärmen:

Placera fingret på interaktionsfältet och rör det uppåt tills en favoritrad blir synlig.

### Observera!

Du måste hålla konstant tryck och röra fingret med jämn hastighet.



För att visa tre rader med favoriter drar du upp favoritlistan lite till.

### Bläddra genom favoritsidor

Favoritsidan visas i enrads- eller tteradsvyn. För att bläddra bland favoritsidorna placerar du fingret var som helst på favoritsidan och för det åt vänster eller höger.

Nästa eller föregående favoritsida visas.

### Observera!

Du måste hålla konstant tryck och röra fingret med jämn hastighet.

När du når början eller slutet på favoritsidorna kopplas hela listan ihop.

**Observera!**

Längst ner på skärmen anger indikeringsmärken hur många favoritsidor som kan öppnas samt vilken sida som visas för tillfället. Antalet indikeringsmarkeringar anpassas efter vald vy (fler sidor i enradsvy, färre sidor i teradsvy).

**Lagrar favoriter**

Favoriter kan sparas på startskärmen, i ljudapplikationen, navigationsapplikationen eller telefonapplikationen.

Öppna favoritlistan och bläddra till respektive favoritsida.

Håll in respektive favoritknapp på skärmen.

Om det endast finns ett objekt som kan sparas på skärmen, avges ett pipande ljud och objektet sparas på respektive skärmmknapp.

Om det finns fler än ett objekt som kan sparas på skärmen minimeras favoritsidan och den senast visade menyn visas igen. Välj det objekt du vill spara som favorit. Ett pipljud hörs och objektet sparas på respektive skärmmknapp.

Några exempel på hur man kan spara favoriter anges nedan.

**Exempel: Radiostation**

Tryck flera gånger **RADIO** för att aktivera radiofunktionen och önskat frekvensband.

Sök efter den station du vill spara som favorit ⇨ 32.

Spara stationen som favorit genom att visa favoritlistan och bläddra till respektive favoritsida.

Håll in den aktuella favoritskrämmknappen tills ett pip hörs. Stationen lagras som favorit.

**Exempel: Album**

Tryck flera gånger på **MEDIA** och välj önskad ljudkälla.

Välj **SÖKA** för att aktivera bläddringsmenyn och välj sedan **ALBUM** ⇨ 41.

Spara ett av albumen som favorit genom att visa favoritlistan och bläddra till respektive favoritsida.

Håll in respektive favoritknapp på skärmen. Favoritsidan minimeras och albumlistan visas igen.

Välj det album du vill spara som favorit. Det valda albumet lagras som favorit.

**Exempel: Mål**

Tryck på **HOME** för att visa startskärmen och tryck sedan på **NAV**.

Välj **MÅL** och **SENASTE** i interaktionsfältet och peka sedan på önskat mål från listan ⇨ 53.

Spara adressen som favorit genom att visa favoritlistan och bläddra till respektive favoritsida.

Håll in respektive favoritknapp på skärmen. Den valda adressen lagras som favorit.

**Exempel: Telefonnummer**

Tryck på **HOME** för att visa startskärmen och tryck sedan på **TELEFON**.

Tryck på **KEYPAD** och ange det nummer du vill ringa ⇨ 72.

Spara numret som favorit genom att visa favoritlistan och bläddra till respektive favoritsida.

Håll in respektive favoritknapp på skärmen. Numret lagras som favorit.

## Hämtar favoriter

Visa en favoritsida (se ovan) och bläddra till önskad favoritsida (vid behov).

### Observera!

Favoriter som inte är tillgängliga markeras i grått.

Välj respektive favoritskrämsknapp. Beroende på vilken typ av favorit du valt, spelas en radiostation eller spår upp, ett telefonsamtal initieras, en rutt beräknas eller en applikation startas.

### Observera!

Aktiva favoriter markeras.

## Använd den högra rattfjärrkontrollen

Tryck flera gånger på **▲** eller **▼** för att välja önskad ljudfavorit.

Du kan också trycka på **<** för att visa klustermenyn för applikationsval. Välj **Audio** och sedan **Favoriter**. Välj önskad favorit.

## Redigera favoriter

Tryck på **INSTÄLLNINGAR** på startskärmen, **Radio** och därefter **Hantera favoriter**. En treradig vy av favoritlistan visas med redigeringsalternativen i interaktionsfältet.



## Byta namn på favoriter

Bläddra till respektive favoritsida.

Välj den favorit du vill redigera.

Välj **DÖPA OM**.

Ett tangentbord öppnas med den aktuella favoritetiketttexten i inmatningsfältet samt i etikettens förhandsgranskningsområde.

Skriv in den nya dekaltexten och välj **Spara**. Du kommer tillbaka till favoritsidan.

Tryck på **^** längst ner på skärmen för att visa interaktionsfältet och tryck sedan på **KLART** för att gå tillbaka till inställningsmenyn.

## Radera favoriter

Bläddra till respektive favoritsida.

Välj den favorit du vill radera.

Välj **TA BORT**. Favoriten och alla förknippade data raderas.

Välj **KLART** för att återgå till inställningsmenyn.

## Flytta favoriter

Bläddra till respektive favoritsida.

Dra den favorit du vill flytta till den nya positionen.

Du kan spara en favorit på en plats bortom den favoritsida som visas för tillfället genom att dra den till symbolen **<** eller **>** längst upp på favoritsidan. Listan börjar rulla. Du kan avbryta bläddringen genom att navigera tillbaka till favoritsideområdet.

Tryck på **KLART** för att bekräfta åtgärden och återgå till inställningsmenyn.

## Ange antalet favoriter som visas

Tryck på **HOME** och välj sedan **INSTÄLLNINGAR**. Välj **Radio** och sedan **Antal visade favoriter**.

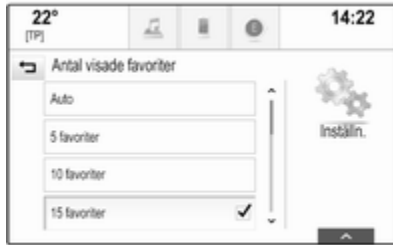

Aktivera det önskade antalet favoriter som ska visas.

### Observera!

Om antalet sparade favoriter överskrider antalet aktiverade favoriter i inställningsmenyn raderas inte de

extra favoriterna utan de döljs bara. De kan återaktiveras genom att öka antalet visade favoriter.

## Kontakter

Två olika typer av kontaktlistor kan öppnas via infotainmentsystemet:

- kontaktlistor som hämtats från Bluetooth-enheter eller andra externa källor
- fordonskontaktlista

### Observera!

Maximalt 1000 kontakter kan sparas i fordonets kontaktlista. Det finns ingen gräns för hämtade kontaktlistor.

Den kontaktlista som visas när enheten ansluts varierar beroende på vilken applikation som är aktiv för tillfället samt vilka enheter som är anslutna.

## Ändra källa

Om du vill visa en kontaktlista genom att trycka på **HOME** kan du aktivera telefonen eller navigeringsappen och sedan välja **KONTAKTER** i interaktionsfältet.

Välj **Byta kontaktlista** på skärmens högra sida. En lista över alla tillgängliga kontaktkällor visas. Den kontaktlista som är aktiv för tillfället märks med ✓.

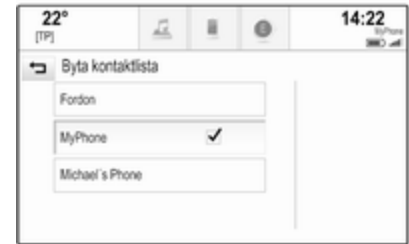

Välj önskad kontaktlista. Respektive lista visas.

### Observera!

Systemet kommer ihåg en lista som valts i en applikation. När du går tillbaka till kontaktlistan från den här applikationen visas den tidigare valda listan igen.

## Använda kontaktlistan

Om du vill visa en kontaktlista genom att trycka på **HOME** kan du aktivera telefonen eller navigeringsappen och sedan välja **KONTAKTER** i interaktionsfältet.

Navigationsapplikation:



Telefonapplikation:



Visa kontaktuppgiftvyn genom att välja en av posterna i listan.

Kontaktuppgiftsvyn kan innehålla:

- för- och efternamn
- flera telefonnummer
- flera e-postadresser
- flera adresser (t.ex. hem och arbete)
- i fordonskontaktlistan: kategoriinmatning
- i fordonskontaktlistan: anteckningsfält
- för intressanta platser: information om öppettider, menyer (t.ex. restauranger), priser etc.

## Observera!

Data ordnas beroende på aktiv applikation. I telefonapplikationen t.ex. visas numren först.

Välj önskad post.

## Lägga till nya kontakter

För att lägga till information från applikationsmenyerna till fordonskontaktlistan, öppna respektive applikation.

Navigationsapplikation: Välj eller mata in ett mål ↗ 53. Detaljvyn för målet visas. Välj **Spara**. En meny visas.

Telefonapplikation: Välj **SENASTE**. Välj + bredvid det telefonnummer du vill lägga till i kontaktlistan. En meny visas.

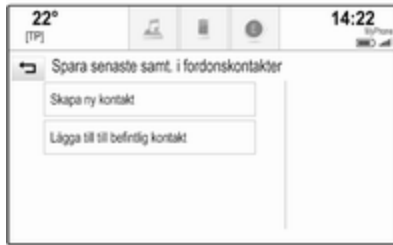

Välj ett av alternativen.

### Skapa ny kontakt

En meny för val av datakategori visas.

Välj respektive datakategori för den information du vill spara, t.ex. jobbadress eller mobiltelefon. Detaljvyn för kontakter visas.

### Observera!

Datakategorierna som presenteras i den nya menyn motsvarar den information du vill lagra. Om t.ex. informationen som ska sparas är en adress visas endast adresstyper i listan.

Fyll i posten och välj **Spara** för att spara kontakten.

### Lägga till till befintlig kontakt

Fordonets kontaktlista visas. Välj önskad kontakt.

Kontaktuppgiftvyn visas med den information som ska läggas till visad separat på höger sida av skärmen.

Välj respektive datakategori för den information du vill spara, t.ex. jobbadress eller mobiltelefon.

Om du väljer en befintlig datakategori, skrivs den befintliga informationen över.

Välj **Spara** för att spara den nya informationen.

### Redigera kontakter

Om du vill redigera en kontakt öppnar du först bilens kontaktlista. Välj sedan önskad kontakt i listan.

Välj **Redigera kontakt** på skärmens högra sida.



Redigeringsvyn visas.

### Modifiera information

Välj det fält som du vill ändra. Beroende på det valda fältet, visas tangentbordet eller knappsatsen.

Mata in dina ändringar ⇨ 18.

Välj **Spara** i kontaktuppgiftvyn för att spara ändringarna.

### Lägga till ny information

Välj det fält där du vill ange ytterligare information.

Om du vill skapa ett nytt fält för en befintlig datakategori, t.ex. ett andra mobiltelefonnummer, välj + i respektive datafält.

**Observera!**

+ -skärmen visar endast om det går att lägga till mer information för den datakategorin.

Beroende på det valda fältet, visas tangentbordet eller knappsetet  
⇨ 18.

Ange nya data och välj skärmen framför inmatningsfältet.

Välj **Spara** i kontaktuppgiftvyn för att spara ändringarna.

**Ta bort kontakter****Ta bort en enskild kontakt**

Om du vill ta bort en enskild kontakt öppnar du först bilens kontaktlista. Välj sedan önskad kontakt i listan.

Välj **Redigera kontakt** på skärmens högra sida.

Radera kontakten och all förknippad information genom att trycka på **Ta bort**. Ett bekräftelsemeddelande visas.

Bekräfta meddelandet. Posten raderas.

**Radera hela kontaktlistan**

Om du vill radera hela kontaktlistan öppnar du först bilens kontaktlista.

Välj **Byta kontaktlista** på skärmens högra sida. En lista med tillgängliga kontaktkällor visas. Den kontaktlista som är aktiv för tillfället märks med ✓.

Välj —skärmen bredvid **Fordon**. Ett bekräftelsemeddelande visas.

Bekräfta meddelandet för att radera listan.

**Sortera kontaktlistorna**

Som standard ordnas listorna i bokstavsordning efter förnamn. Om inget förnamn har angivits, används efternamnet istället. Om inget för- eller efternamn finns används en av första inmatade tecknen som sorteringskriterium.

Sorteringsordningen kan ändras om för- och efternamnet är lagrade i två olika fält.

Om du vill ändra sorteringsordningen väljer du **Sortera**.

Välj önskad sorteringsordning. Listan sorteras om enligt valet.

**Ljudinställningar**

I ljudinställningsmenyn kan du ställa in ljudegenskaperna. Menyn kan öppnas via varje huvudmeny för ljud.

**Observera!**

En anpassad uppsättning av ljudinställningar kan sparas som favorit. För en detaljerad beskrivning ⇨ 19.

Öppna ljudinställningsmenyn genom att trycka på **MENY** i respektive ljudhuvudmeny. Välj **Ljudinställningar**.

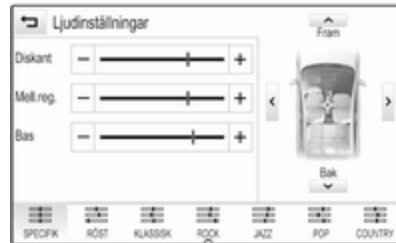
**Diskant**

Använd inställningen för att förstärka eller framhäva ljudets höga frekvenser.

Du kan justera inställningen genom att upprepade gånger peka på – eller +.

Du kan också flytta själva reglaget.

### Mellanregister

Använd inställningen för att förstärka eller framhäva ljudkällans mellanregister.

Du kan justera inställningen genom att upprepade gånger peka på – eller +.

Du kan också flytta själva reglaget.

### Bas

Använd inställningen för att förstärka eller framhäva ljudets låga frekvenser.

Du kan justera inställningen genom att upprepade gånger peka på – eller +.

Du kan också flytta själva reglaget.

### Balans och fader

I bilden på höger sida av menyn kan du ange vilken punkt i kupén som ska ha bäst ljud.

Pecka på  $\wedge$ ,  $\vee$ ,  $<$  och  $>$  för att justera inställningarna.

Om du vill växla snabbt mellan de främre och bakre högtalarna trycker du på **Fram** eller **Bak** längst upp och längst ner i fordonsschemat.

### Equalizer-lägen

Välj en av skärknapparna i interaktionsfältet för att optimera ljudet för de specifika musikstilarna.

Tryck på **SPECIFIK** om du vill definiera ljudinställningarna själv.

### Volyminställning

#### Maximal startvolym

Tryck på **HOME** och välj **INSTÄLLNINGAR** på startskärmen.

Bläddra genom listan och välj **Radio** och sedan **Maximal inkopplingsvolym**.

Pecka på – eller + för att välja önskad ljudvolym.

### Automatisk ljudjustering

Tryck på **HOME** och välj sedan **INSTÄLLNINGAR**.

Bläddra genom listan och välj **Radio** och sedan **Auto volym**.

Justera graden av volymanpassning genom att ställa in **Auto volym** på ett av de tillgängliga alternativen.

**Av:** ingen höjning av volymen då bilens hastighet ökar.

**Hög:** maximal höjning av volymen då bilens hastighet ökar.

### Ljudvolym för trafikmeddelanden

För att justera volymen för trafikmeddelanden anger du önskad volym medan ett trafikmeddelande spelas upp av systemet. Inställningen sparas då av systemet.

### Systeminställningar

Olika inställningar och ändringar för infotainmentsystemet kan göras från applikationen **INSTÄLLNINGAR**.



## Tid och datum

Tryck på **HOME** och välj sedan **INSTÄLLNINGAR**.

Välj **Tid och datum**.

## Ställa in tiden

Välj **Inställning tid** för att komma till respektive undermeny.



Välj **Auto inst.** längst ner på skärmen. Aktivera antingen **På - RDS** eller **Av - manuellt**.

Om **Av - manuellt** är valt väljer du timmar och minuter genom att peka på **^** eller **∨**.

Pecka på **12-24 Hr** på höger sida av skärmen för att välja ett tidsläge.

Om du väljer 12-timmarsläge visas en tredje kolumn för AM- och PM-inställningar. Välj önskat alternativ.

## Ställ in datum

Välj **Inställning datum** för att komma till respektive undermeny.

## Observera!

Om datuminformation anges automatiskt är det här menyalternativet inte tillgängligt.

Välj **Auto inst.** längst ner på skärmen. Aktivera antingen **På - RDS** eller **Av - manuellt**.

Om **Av - manuellt** är valt ställer du in datum genom att peka på **^** eller **∨**.

## Klockvisning

Välj **Klocka display** för att komma till respektive undermeny.

Du kan stänga av den digitala klockvisningen i menyerna via **Av**.

## Språk

Tryck på **HOME** och välj sedan **INSTÄLLNINGAR**.

Bläddra genom listan och välj **Språk**.

## Observera!

Det aktiva språket märks med **✓**.

Bläddra genom listan och välj önskat språk.

## Valet-läge

Om du har aktiverat valet-läge låses alla displayer och inga ändringar kan göras i systemet.

### Observera!

Fordonsrelaterade meddelanden och backkameran fortsätter att vara aktiverade.

## Låsa systemet

Tryck på **HOME** och välj sedan **INSTÄLLNINGAR**.

Bläddra genom listan och välj **Valet-läge**. En knappsats visas.



Mata in en fyrsiffrig kod och välj **Enter**. Knappsatsen visas igen.

Bekräfta den första inmatningen genom att mata in den fyrsiffriga koden igen och trycka på **Låsning**. Systemet låses.

## Låsa upp systemet

Slå på infotainmentsystemet. En knappsats visas.

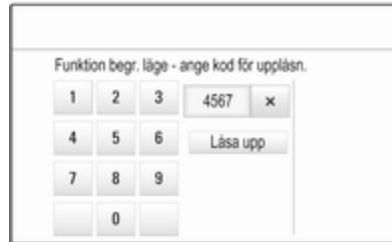

Mata in respektive fyrsiffriga kod och välj **Låsa upp**. Systemet låses upp.

## Glömd PIN-kod

Kontakta din auktoriserade verkstad för att återställa PIN-koden till standardinställningen.

## Display

Tryck på **HOME** och välj sedan **INSTÄLLNINGAR**.

Bläddra genom listan och välj **Display**.



## Funktion

Välj **Läge** för att komma till respektive undermeny.

Beroende på ljusförhållandena, välj **Dag** eller **Natt**.

Om du väljer **Auto** justerar systemet automatiskt displayen.

### Kalibrera pekskärm

Välj **Kalibrera pekskärm** för att komma till respektive undermeny.



Följ anvisningarna på skärmen och peka på de punkter som anges. Pekskrmen kalibreras.

### Stäng av skärmen

Välj **Stäng av display** för att stänga av displayen.

Slå på skärmen igen genom att vidröra pekskrmen eller trycka på en knapp på kontrollpanelen.

### Återställ fabriksinställningarna

Tryck på **HOME** och välj sedan **INSTÄLLNINGAR**.

Bläddra genom listan och välj **Återgå till fabriksinställn..**

### Återställ fordonsinställningarna

Tryck på **Återställ fordonsinställn.** för att återställa alla personliga inställningar. Ett varningsmeddelande visas.

Välj **Återskapa**. Inställningarna återställs.

### Radera alla privata uppgifter

Tryck på **Ta bort alla privata data** för att radera följande data:

- parade Bluetooth-enheter
- sparade telefonböcker
- fordonskontaktlista
- mållistor
- favoriter

Ett varningsmeddelande visas.

Välj **Ta bort**. Data raderas.

### Återställ radioinställningarna

Tryck på **Återställ radioinställningarna** för att återställa följande data:

- ljudinställningar
- volyminställningar
- talinställningar
- applikationsfält
- kontaktkällor

Ett varningsmeddelande visas.

Välj **Återskapa**. Inställningarna återställs.

### Programvaruinformation

Tryck på **HOME** och välj **INSTÄLLNINGAR**.

Bläddra genom listan och välj **Programvaruinformation**.



En lista visas med versionsnummer för alla objekt som är laddade i systemet.

### **Systemuppdatering**

Kontakta din verkstad om du vill uppdatera systemprogramvaran.

# Radio

Användning .....	32
Stationssökning .....	32
Radio Data System (RDS) .....	33
Digital Audio Broadcasting .....	35

## Användning

Radiofunktionen är en del av **LJUD**-applikationen.



## Aktivera radiofunktionen

Välj **LJUD** på startskärmen och välj sedan **RADIO** i interaktionsfältet.

Du kan du trycka **RADIO** på kontrollpanelen.

## Välja frekvensband

Välj eller tryck på **RADIO** upprepade gånger för att växla mellan olika frekvensband.

## Stationssökning

### Automatiskt stationssökning

Tryck på « eller » för att spela upp föregående eller nästa station.

### Manuell stationssökning

Tryck på « eller » och håll den intryckt. Släpp respektive knapp när frekvensen nästan har nåtts.

### Stationssökning

Välj **TUNE** i interaktionsfältet. En knappsats visas.



Peka på **Frekvensinmatning**-fältet och ange sedan önskad frekvens. Bekräfta inmatningen.

## Stationslistor

I stationslistan kan du välja mellan alla radiostationer som går att ta emot i området.

Om du vill visa stationslistan för det frekvensband som är aktivt, kan du även:

- Peka på skärmen.
- Välj **SÖKA** i interaktionsfältet.
- Vrid **MENU**.

Stationslistan visas.



## Observera!

Den för närvarande mottagna stationen är markerad.

Bläddra genom listan och välj önskad post i listan.

## Kategorilistor

Många RDS- ⇨ 33 och DAB ⇨ 35-stationer sänder en PTY-kod, vilken specificerar typen av program som sänds ut (t.ex. nyheter). En del stationer byter även PTY-kod, beroende på vilket innehåll programmet som sänds har.

Infotainmentsystemet lagrar de här stationerna, sorterade efter programtyp, i motsvarande kategorilista.

## Observera!

Listposten **Kategorier** är endast tillgänglig för FM- och DAB-bandet.

Välj **MENY** i interaktionsfältet för att visa respektive frekvensbandsmeny och välj sedan **Kategorier**.

En lista över de programtypkategorier som finns tillgängliga visas.

Välj önskad kategori. En lista över de stationer som sänder vald programtyp visas.

Välj önskad station.

## Uppdatera stationslistan

Om stationerna som lagrats i en våglängdsspecifik stationslista inte längre går att ta emot, välj **Uppdatera stationslista**.

## Observera!

Om en lista över radiostationer på ett visst våglängdsband uppdateras så uppdateras också listan över olika kategorier i enlighet med denna.

**Uppdaterar stationslista** visas på skärmen tills sökningen har slutförts.

## Radio Data System (RDS)

RDS är en tjänst som FM-stationerna erbjuder, som gör att du enklare kan hitta stationen du söker och få en felfri mottagning.

## Fördelar med RDS

- På displayen visas stationens namn i stället för dess frekvens.
- Vid stationsökning ställer infotainmentsystemet endast in RDS-stationer.
- Med AF (alternativ frekvens) tar infotainmentsystemet alltid emot den sändningsfrekvens som ger bäst mottagning för stationen som har ställts in.
- Beroende på vilken station som tas emot, visar infotainmentsystemet text som till exempel kan t.ex. innehålla information om det aktuella programmet.

## RDS-inställningar

Konfigurera RDS-inställningsalternativen genom att aktivera radiofunktionen och välja FM-frekvensbandet. Välj **MENY** i interaktionsfältet för att visa FM-menyn.

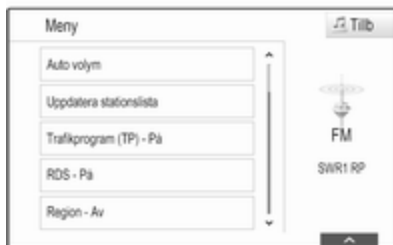

## RDS

Ställ in **RDS - På** eller **RDS - Av**.

## Trafikradio (TP)

Stationer med radiotjänst för trafikinformation är RDS-stationer som sänder trafiknyheter. Om trafiktjänsten kopplas till, avbryts den aktiva funktionen under informationsmeddelandet.

Om trafikinformation är aktiverad visas **[TP]** på den öre raden i alla huvudmenyer. Om den aktuella stationen eller media som spelas inte är en station som stödjer radiotjänsten för trafikinformation visas **[ ]** och en sökning påbörjas automatiskt

efter en station som stödjer tjänsten. Så snart som en station med trafikinformation hittas, markeras **[TP]**. Om ingen station med trafikmeddelanden hittas är **[ ]** kvar på skärmen.

Om ett trafikmeddelande sänds på respektive station med trafikmeddelanden visas ett meddelande.

Du kan avbryta meddelandet och återgå till den senast aktiverade funktionen genom att avvisa meddelandet.

Ställ in **Trafikprogram (TP) - På** eller **Trafikprogram (TP) - Av**.

## Region

Ibland sänder RDS-stationer olika regionala program på olika frekvenser.

Om regionfunktionen är påslagen väljs alternativa frekvenser med samma regionala program vid behov. Om regionalprogram är fränkopplat väljs alternativa frekvenser för stationerna utan att hänsyn tas till regionalprogram.

Ställ in **Region - På** eller **Region - Av**.

## Digital Audio Broadcasting

DAB är en form av digitalradio.

### Fördelar med DAB

- DAB-stationer visas med namn istället för sändningsfrekvens.
- Med DAB kan ett flertal radioprogram (tjänster) sändas inom en och samma grupp.
- Förutom digital ljudkvalitet av hög klass, kan DAB även sända programrelaterad information samt andra olika typer av information, inklusive trafikinformation.
- Så länge som en DAB-mottagare kan ta emot signalen som skickas ut av en station (även om signalen är svag) kan ljud återges.
- Vid dålig mottagning minskar volymen automatiskt för att undvika oljud.

Om DAB-signalen är för svag för att kunna tas emot av mottagaren, avbryts mottagningen omedelbart. Detta kan undvikas genom att aktivera **DAB-till-DAB-länkning** och/eller **DAB-till-FM-**

**länkning** i DAB-menyn (se nedan).

- Med DAB slipper man störningar som orsakas av stationer som ligger på närliggande frekvenser (ett annat fenomen som är vanligt för AM- och FM-bandet).
- Om DAB-signalen studsar mot naturliga hinder som byggnader, ökar mottagningskvaliteten på DAB, till skillnad från AM- och FM-bandet där mottagningen försvagas i sådana fall.
- När DAB-mottagning är aktiverad förblir infotainmentsystemets FM-mottagare aktiv i bakgrunden och söker ständigt efter de FM-stationer som har bäst mottagning. Om TP ⇨ 33 är aktiverat kommer trafikmeddelanden från den FM-station som har bäst mottagning att läsas upp. Avaktivera TP om du inte vill att DAB-mottagningen ska avbrytas av FM-trafikmeddelanden.

### DAB-inställningar

Konfigurera DAB-inställningsalternativen genom att aktivera radiofunktionen och välja DAB-frekvensbandet. Välj **MENY** i interaktionsfältet för att visa DAB-menyn.

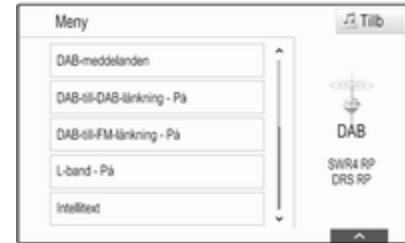

### DAB-meddelanden

Utöver musikprogram sänder många DAB-stationer olika typer av meddelanden. Om du aktiverar några eller alla kategorierna, avbryts den DAB-tjänst som tas emot för tillfället, när ett meddelande om dessa kategorier sänds.

Välj **DAB-meddelanden** för att visa listan med DAB-kategorier.

Välj önskade kategorier. De valda kategorierna är märkta med ✓.

#### **Observera!**

DAB-meddelanden kan bara tas emot om DAB:s våglängdsområde är aktiverat.

#### **DAB till DAB-länkning**

Om den här funktionen är aktiverad kopplar enheten över till samma tjänst (program) på en annan DAB-grupp (om tillgänglig) om DAB-signalen är för svag för att kunna tas emot av mottagaren.

Ställ in **DAB-till-DAB-länkning - På** eller **DAB-till-DAB-länkning - Av**.

#### **DAB till FM-länkning**

Om den här funktionen är aktiverad, kopplar enheten över till motsvarande FM-station i den aktiva DAB-tjänsten (om tillgänglig) om DAB-signalen är för svag för att kunna tas emot av mottagaren.

Ställ in **DAB-till-FM-länkning - På** eller **DAB-till-FM-länkning - Av**.

#### **L-band**

Om **L-band** är aktiverat, tar infotainmentsystemet emot ett extra frekvensområde. Frekvenserna för L-bandet innefattar markbunden radio och satellitradio (1452 – 1492 MHz).

Ställ in **L-band - På** eller **L-band - Av**.

#### **Intellitext**

**Intellitext**-funktionen gör det möjligt att ta emot ytterligare information som meddelanden, ekonominyheter, sport, nyheter mm.

Välj en av kategorierna och välj en särskild post för att visa detaljerad information.

## CD-spelare

Allmän information .....	37
Användning .....	38

### Allmän information

En CD-spelare för uppspelning av ljud-CD och MP3/WMA-CD-skivor finns i handskfacket.

#### Se upp

Under inga villkor får du sätta i DVD-skivor, singel-CD med 8 cm diameter eller formade CD-skivor i ljudsystemet.

Du får inte sätta dekaler på CD-skivor. Då kan skivorna fastna i CD-enheten och förstöra den. Då krävs ett kostsamt byte av enheten.

### Upplysningar om ljud-CD-skivor och MP3/WMA-CD-skivor

- Följande CD-format kan användas:  
CD, CD-R och CD-RW
- Följande filformat kan användas:  
ISO 9660 nivå 1, nivå 2, Romeo, Joliet  
MP3- och WMA-filer i andra format än de som listas ovan risk-

erar att spelas upp på ett felaktigt sätt och deras filnamn och mappnamn visas kanske inte korrekt.

- Audio-CD-skivor vars kopieringskydd inte överensstämmer med standarden för audio-CD-skivor riskerar att spelas upp på ett felaktigt sätt eller att inte fungera överhuvudtaget.
- Skivor som har bränts hemma (CD-R- och CD-RW-skivor) är känsligare för felaktig behandling än vanliga CD-skivor. Se därför till att hantera CD-R- och CD-RW-skivor på ett korrekt sätt.
- Skivor som har bränts hemma (CD-R- och CD-RW-skivor) riskerar att spelas upp på ett felaktigt sätt eller att inte fungera överhuvudtaget.
- För Mixed-Mode cd-skivor (innehåller en kombination av audio och data, t.ex. MP3) är det bara ljudspåren som registreras och spelas upp.
- Undvik att vidröra CD-skivans spelyta vid byte av skiva.

- Lägg direkt tillbaka CD-skivorna i fodralet när du har tagit ut dem ur spelaren. På så sätt skyddar du skivorna från smuts och från skador.
- Smuts och vätskor på CD-skivor riskerar att smutsa ner ljudspelarens lins, vilket kan leda till att fel uppstår.
- Skydda CD-skivorna mot hög värme och direkt solljus.
- Följande restriktioner gäller för data lagrade på en MP3/WMA-CD-skiva:  
Största antal filer/låtar: 800  
Maximalt antal mappnivåer i hierarkin: 8  
WMA-filer med Digital Rights Management (DRM) från internetbutiker kan inte spelas upp.  
WMA-filer kan bara spelas upp på ett säkert sätt om de har skapats med Windows Media Player version 9 eller senare.  
Användbara format för spellistorna: .m3u, .pls

Inmatningarna i spellistorna måste vara utformade som relativa vägar.

### Observera!

Detta kapitel tar endast upp uppspelning av MP3-filer eftersom MP3- och WMA-filer spelas upp på samma sätt. När en CD med WMA-filer sätts i visas MP3-relaterade menyer.

## Användning

### Starta CD-uppspelning

Tryck in en ljud- eller MP3-CD med etikettsidan riktad uppåt i cd-facket tills den dras in.

Välj **MEDIA** upprepade gånger i interaktionsfältet eller tryck på **MEDIA** på kontrollpanelen för att aktivera CD-funktionen.



### Ta ut en CD-skiva

Tryck på ▲. CD-skivan matas ut.

Om CD-skivan inte avlägsnas när den har matats ut, kommer den att dras in igen efter några sekunder.

### Funktionsknappar

#### Pausa CD-uppspelning

Välj **II** för att pausa uppspelningen. Skärmen ändras till ►.

Välj ► för att återuppta uppspelningen.

**Hoppa till föregående eller nästa spår**  
Tryck på ◀◀ eller ▶▶ för att spela upp föregående eller nästa spår.

Du kan även vrida på **MENU** för att gå till föregående eller nästa spår.

### **Snabbspolning framåt eller bakåt**

Peka på ◀◀ eller ▶▶ och håll in för att snabbspola bakåt eller framåt.

Du kan också flytta reglaget på tidsfältet.

### **Spårlista**

Du kan även visa spårlistan genom att:

- Peka på skärmen.
- Välj **SÖKA** i interaktionsfältet.
- Vrid **MENU**.

Spårlistan visas.

### **Observera!**

Det spår som spelas för tillfället markeras.

Bläddra genom listan och välj önskad post i listan.

### **Observera!**

För en detaljerad beskrivning av hur du bläddrar igenom MP3 CD-skivor ⇨ 41.

### **Uppspelningsordning**

Välj **MENY** i interaktionsfältet för att visa CD-menyn.

Om **Blanda** är inställt på **På** spelas alla spår på den aktiva CD:n i slumpvis ordning.

Ställ in **Blanda - På** eller **Blanda - Av**.

## Externa enheter

Allmän information .....	40
Spela ljud .....	41
Spela upp filmer .....	42
Använda smartphone- applikationer .....	43
Använda appar .....	43

### Allmän information

En USB-port för anslutning av externa enheter finns i mittkonsolen bakom parkeringsbromsen eller under armstödet.

Två USB-portar för enbart laddning av enheter är placerade på baksidan av mittkonsolen.

#### Observera!

USB-porten måste alltid vara ren och torr.

### USB-port

Du kan ansluta en MP3-spelaren, USB-enhet eller en smarttelefon till USB-porten.

Infotainmentsystemet kan spela upp musikfiler och filmer som finns på dessa enheter.

När en enhet är ansluten till USB-porten de ovanstående enheterna styras via infotainmentsystemets reglage och menyer.

#### Observera!

All tillbehörsutrustning stöds inte av infotainmentsystemet. Kontrollera kompatibilitetslistan på vår webbplats.

### Ansluta/koppla från en enhet

Anslut USB-enheten till USB-porten.

#### Observera!

Om en icke-läsbar USB-enhet ansluts visas motsvarande felmeddelande och infotainmentsystemet växlar automatiskt till föregående funktion.

För att koppla bort USB-enheten väljer du en annan funktion och tar sedan bort USB-enheten.

### Se upp

Koppla inte från enheten under uppspelning. Detta kan skada enheten eller infotainmentsystemet.

### Bluetooth

Enheter som stöder Bluetooth-musikprofilerna A2DP och AVRCP kan anslutas trådlöst till Infotainmentsystemet. Infotainmentsystemet kan spela upp musikfiler som finns på dessa enheter.

### Ansluta/koppla från en enhet

För en detaljerad beskrivning av Bluetooth-anslutningen ⇨ 70.

### Hantering av Bluetooth-enheter

Om du vill ansluta en annan Bluetooth-enhet väljer du **MENY** i interaktionsfältet.

Välj **Hantera Bluetooth-enheter** för att visa enhetslistan.

För en detaljerad beskrivning ⇨ 70.

### Filformat

Endast enheter som formaterats i filsystemen FAT32, NTFS och HFS+ stöds.

#### Observera!

Vissa filer kanske inte spelas som de ska. Detta kan bero på ett annat inspelningsformat eller på filens skick.

Filer från webbutiker som har försetts med digitalt upphovsrättskydd (DRM) kan inte spelas.

Infotainmentsystemet kan spela följande ljud- och filmfiler på externa enheter.

### Ljudfiler

Spelbara ljudfilformat är .mp3, .wma, .aac, .m4a och .aif.

När en fil med ID3-tagginformation spelas, kan infotainmentsystemet visa information om t.ex. spårets titel och artist.

### Filmfiler

Spelbara filmfilformat är AVI, MPG, MP4, XVID och WMV.

Vanliga ljud- och videokombinationer för mobila enheter stöds normalt.

## Spela ljud

### Starta uppspelning

Anslut enheten om den inte är ansluten ⇨ 40.

Välj **MEDIA** upprepade gånger i interaktionsfältet eller tryck på **MEDIA** på kontrollpanelen för att aktivera önskad mediekälla.

Exempel: USB-huvudmeny.



## Funktionsknappar

### Pausa uppspelning

Välj **II** för att pausa uppspelningen.

Välj **▶** för att återuppta uppspelningen.

### Hoppa till föregående eller nästa spår

Tryck på **◀◀** eller **▶▶** för att spela upp föregående eller nästa spår.

Du kan även vrida på **MENU** för att gå till föregående eller nästa spår.

### Snabbspolning framåt eller bakåt

Peka på **◀◀** eller **▶▶** och håll in för att snabbspola bakåt eller framåt.

Du kan också flytta reglaget på tidsfältet (gäller endast USB).

### Bläddringsfunktion

Du kan även visa bläddringskärmen genom att:

- Peka på skärmen.
- Välj **SÖKA** i interaktionsfältet.
- Vrid **MENU**.

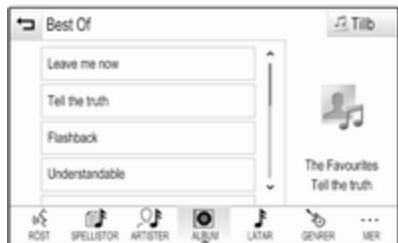

Välj **SPELLISTOR**, **ARTISTER**, **ALBUM**, **LÅTAR**, **GENRER** eller **MER**. **MER** innehåller extrakategorierna: **Visa mapp**, **Podcasts**, **Ljudböcker**, **Videor** och **Kompositörer**.

Bläddra genom kategorierna tills du hittar önskat spår. Välj ett spår för att starta uppspelningen.

### Uppspelningsordning

Om **Blanda** är aktiverat spelas spåren på den aktiva enheten i slumpvis ordning.

#### Observera!

Vid USB-uppspelning är blandningsfunktionen beroende av det filterläge som valts för uppspelning av låtar, t.ex. album, artist, genre.

Visa respektive ljudmeny genom att trycka på **MENY** i interaktionsfältet. Ställ in **Blanda - På** eller **Blanda - Av**.

### Spela upp filmer

#### Starta videouppspelning

Ansluta enheten ⇨ 40.

Välj **MEDIA** upprepade gånger i interaktionsfältet eller tryck på **MEDIA** för att aktivera önskad mediekälla.

Välj **SÖKA** och sedan **MER**. Välj **Videor** och sedan önskad filmfil. Videouppspelning startas.

#### Observera!

Videofilmer kan spelas om parkeringsbromsen är åtdragen.



### Funktionsknappar

#### Pausa uppspelning

Välj **II** för att pausa uppspelningen.

Välj **▶** för att återuppta uppspelningen.

#### Gå till föregående eller nästa fil

Tryck på **◀◀** eller **▶▶** för att spela upp föregående eller nästa filmfil.

Du kan även vrida på **MENU** för att gå till föregående eller nästa filmfil.

### Snabbspolning framåt eller bakåt

Peka på ◀◀ eller ▶▶ och håll in för att snabbspola bakåt eller framåt.

Du kan också flytta reglaget på tidsfältet.

### Videomeny

Visa videomenyn genom att trycka på **MENY** i interaktionsfältet.

## Använda smartphone-applikationer

Telefonprojiceringsapparna Apple CarPlay™ och Android™ Auto visar utvalda appar från din smarttelefon på infotainmentskärmen och gör att de kan styras direkt via infotainment-systemets reglage.

Kontrollera med enhetens tillverkare om denna funktion är kompatibel med din smarttelefon och om denna app är tillgänglig i det land du befinner dig i.

### Förbereda en smartphone

Android-telefon: Ladda ner Android Auto-appen till din smarttelefon från Google Play™-butiken.

iPhone®: Se till att Siri® är aktiverad på din smarttelefon.

### Aktivera telefonprojicering i inställningsmenyn

Tryck på  för att visa startskärmen och tryck sedan på **INSTÄLLNINGAR**.

Bläddra igenom listan och välj **Apple CarPlay** eller **Android Auto** för att visa en undermeny.

Kontrollera att respektive app är aktiverad.

Välj **Hantera enheter** för att visa en lista över alla enheter som är registrerade för den här funktionen.

### Ansluta telefonen

Anslut smarttelefonen till USB-porten  40.

### Starta telefonprojicering

Starta telefonprojiceringsfunktionen genom att trycka på  och sedan välja **PROJEKTION**.

### Observera!

Om appen känns igen av infotainmentsystemet kan det hända att programikonen ändras till **Apple CarPlay** eller **Android Auto**.

Du kan också starta funktionen genom att hålla in  i några sekunder.

Den telefonprojicerings-skärm som visas beror på din smarttelefon och programvarans version.

### Återgå till infotainmentskärmen

Tryck på .

## Använda appar

Via applikationen **SHOP** går det att ladda ner externa appar till infotainmentsystemet.

### Användarregistrering

När butiksapplikationen startas för första gången krävs en användarregistrering.

Tryck på **HOME** och välj sedan **SHOP**.

Följ anvisningarna på skärmen:

1. Starta registreringen.
2. Skriv in ditt för- och efternamn.
3. Välj ditt land.
4. Godkänn användningsvillkoren och sekretessmeddelandet.

### Observera!

Visa texten på skärmen eller skicka den till ditt E-postkonto för att läsa användningsvillkoren och/eller sekretessmeddelandet.

När registreringen har slutförts visas appbutikens huvudsida.

### Observera!

Apparna i appbutiken kan endast laddas ner om infotainmentsystemet är anslutet till Internet.

### Internet-anslutning

Det krävs en Internet-anslutning antingen via OnStar Wifi hotspot eller en extern enhet, t.ex. en smarttelefon.

Tryck på **HOME** och välj sedan **INSTÄLLNINGAR**. Välj **Wifi** för att visa Wifi-menyn.

Se till att **Wifi** är aktiverat och välj sedan **Hantera Wifi-nätverk**.

Välj **Lägg till ett annat nätverk** för att upprätta en ny anslutning. Följ anvisningarna på skärmen.

### Ladda ner en app

Innan de externa apparna kan användas i infotainmentsystemet måste de laddas ner.

Tryck på **HOME** och välj sedan **SHOP**. Välj bläddringsfliken för att komma åt alla appar som är tillgängliga för nedladdning. Välj önskad app för att visa dess huvudsida och starta sedan nedladdningen.

### Observera!

Appar som har laddats ner till infotainmentsystemet går även att komma åt via startskärmen.

### Starta en app

Tryck på **HOME**, bläddra igenom startskärmssidorna vid behov och välj sedan den nedladdade app som du vill starta.



### Observera!

Beroende på den nedladdade appen kan det krävas en registrering när appen startas för första gången.

### Radera en app

Tryck på **HOME** och välj sedan **SHOP**.

Välj fliken för redan nedladdade appar för att komma åt alla nedladdade appar. Välj önskad app för att visa dess huvudsida och starta sedan raderingen.

Applikationen raderas från infotainmentsystemet.

## Inställningar

### Internet-anslutning

Tryck på **HOME** och välj sedan **SHOP**. Välj inställningsfliken för att visa inställningsmenyn och välj sedan menyalternativet Nätverk.

Aktivera önskat nätverk.

### Info

Tryck på **HOME** och välj sedan **SHOP** för att visa information om appbutiken. Välj inställningsfliken för att visa inställningsmenyn och välj sedan menyalternativet Info.

### Användningsvillkor och sekretessmeddelande

Tryck på **HOME** och välj sedan **SHOP** för att visa användningsvillkoren och sekretessmeddelandet. Välj inställningsfliken. Välj önskat menyalternativ.

Om du vill kan du skicka texterna till ditt E-postkonto.

Välj **E-post** längst ner på skärmen. Skriv in din E-postadress och bekräfta din inmatning. Respektive text vidarebefordras till ditt E-postkonto.

### Återställa användare

Tryck på **HOME** och välj sedan **SHOP** för att radera alla inmatade registreringsdata. Välj inställningsfliken för att visa inställningsmenyn och återställ sedan alla användarspecifika inställningar.

# Navigation

Allmän information .....	46
Användning .....	47
Ange destination .....	53
Guidning .....	59

## Allmän information

Navigationssystemet guidar dig tryggt till ditt mål.

Navigationssystemet tar hänsyn till den aktuella trafiksituationen vid beräkningen av rutten. För att kunna göra detta tar infotainmentsystemet emot trafikmeddelanden i det aktuella mottagningsområdet via RDS-TMC.

Men navigationssystemet kan inte ta hänsyn till trafikolyckor, nyligen ändrade trafikregler samt faror och hinder som inträffar plötsligt (t.ex. vägarbeten).

### Se upp

Användning av navigationssystemet fråntar inte föraren ansvaret för att upprätthålla en korrekt, påpasslig attityd i trafiken. Tillämpliga trafikregler måste alltid följas. Om en anvisning om färdväg står i konflikt med trafikreglerna, så gäller alltid trafikreglerna.

## Navigationssystemets funktion

Bilens position och förflyttning registreras av navigationssystemet med hjälp av sensorer. Den tillryggalagda sträckan bestäms med hjälp av signalen från bilens hastighetsmätare och vridrörelserna i kurvor genom en gyrosensor. Positionsbestämningen sker via GPS-satelliter (Global Positioning System).

Genom att jämföra sensorsignalerna med de digitala kartorna är det möjligt att bestämma positionen med en noggrannhet på cirka 10 meter.

Systemet fungerar även med dålig GPS-mottagning. Noggrannheten i positionsbestämningen minskar dock.

När måladressen eller en POI (närmaste bensinstation, hotell osv.) har angivits, beräknas resrutten från den nuvarande positionen till det valda resmålet.

Du guidas till målet med hjälp av röstmeddelanden och en pil som visar riktningen, samt en kartbild i flerfärg.

## Upplysningar

### TMC-trafikinformationssystem och dynamisk guidning

TMC-trafikinformationssystemet tar emot all aktuell trafikinformation från TMC-radiostationer. Den här informationen ingår i beräkningen av den övergripande rutten. Då planeras sträckan så att man undviker trafik hinder enligt i förväg inställda kriterier.

Om det inträffar ett trafik hinder under pågående guidning, visas beroende på gjorda inställningar ett meddelande där föraren tillfrågas om denne vill att rutten ska ändras eller inte.

TMC-trafikinformation visas i kartvyn som symboler eller som detaljerad text i TMC-meddelandemenyn.

En förutsättning för att man ska kunna använda TMC-trafikinformation är att systemet kan ta emot TMC-stationer i det aktuella området.

TMC-trafikstationerna kan väljas i navigeringsmenyn ↷ 47.

### Kartdata

Alla nödvändiga kartdata sparas i infotainmentsystemet. Kontakta din verkstad om du vill uppdatera din kartprogramvara via USB-porten.

## Användning

Visa navigationskartan genom att trycka på **HOME** och sedan välja ikonen **NAV**.

### Guidning avaktiverad



Den aktuella platsen indikeras genom en cirkel och en pil som pekar i färdriktningen.

Efter en tidsperiod på cirka 15 sekunder försvinner applikationsfältet och interaktionsfältet för att visa en helskärm av kartan.



Pecka på skärmen för att visa applikationsfältet och interaktionsfältet igen.

## Guidning aktiverad

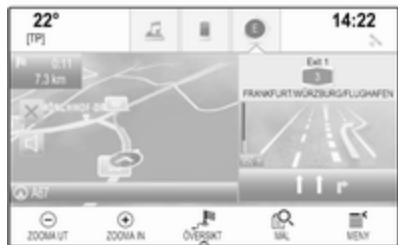

- Kartvyn visas.
- Den aktiva rutten anges med en färgad linje.
- Fordonet i rörelse markeras med en cirkel.
- Nästa sväng anges med en pilsymbol på höger sida av skärmen.
- Information om filkörning visas till höger på skärmen.
- Ankomsttiden visas över pilsymbolen.
- Avståndet till nästa sväng visas ovanför pilsymbolen.

## Manipulering av kartan

**Bläddring**

För att bläddra i kartan placerar du fingret var som helst på skärmen och rör det uppåt, nedåt, åt vänster eller åt höger beroende på i vilken riktning du vill bläddra.

Kartan rör sig enligt dina manövrer och visar ett nytt avsnitt.

Gå tillbaka till aktuell position med **ÅTERSTÄLL** i interaktionsfältet.

**Centrering**

Peka på önskad plats på skärmen. Kartan centreras runt den här platsen.

En röd  visas på respektive plats och motsvarande adress visas på en etikett.



Gå tillbaka till aktuell position med **ÅTERSTÄLL** i interaktionsfältet.

**Zooma**

Zooma in på en plats på kartan med **ZOOMA IN**.

Tryck på **ZOOMA UT** för att zooma ut och visa ett större område runt den valda platsen.

**Översiktsknapp**

Under aktiv vägledning visas en **ÖVERSIKT**-skärmknapp i interaktionsfältet.

Visa en översikt över den aktiva rutten på kartan genom att trycka på **ÖVERSIKT**.

Skärmmknappen ändras till  
**ÅTERSTÄLL**.

Välj **ÅTERSTÄLL** för att återgå till den normala vyn.

## Kartbild

### Visningsläge

Välj **MENY** i interaktionsfältet och välj sedan **Kartvisning** för att visa respektive undermeny.

Välj den önskade kartvyn (**3D-visning**, **Visa färdriktning upp**, **Visar norr upp**).

### Observera!

Du kan också välja  $\odot$  upprepade gånger i programfältet för att snabbt växla mellan de olika kartvyerna (**3D-visning**, **Visa färdriktning upp**, **Visar norr upp**).

## Audio-information

Om **Ljudinformation - På** är inställt visas information om den station, det album eller den låt som för tillfället spelas på kartskärmen.

Välj **MENY** i interaktionsfältet och välj sedan **Kartvisning** för att visa respektive undermeny.

Ställ in **Ljudinformation - På** eller **Ljudinformation - Av**.

### Visningsfunktion

Välj **MENY** i interaktionsfältet och välj sedan **Kartvisning** för att visa respektive undermeny.

Välj **Dag- / nattläge**.

Beroende på ljusförhållandena, aktivera **Dag** eller **Natt**.

Om du vill att skärmen ska justeras automatiskt, aktivera **Auto**.

### Visning av byggnader

Välj **MENY** i interaktionsfältet och välj sedan **Kartvisning** för att visa respektive undermeny.

Byggnader kan visas i 3D- eller normalläge.

Ställ in **3D byggnader - På** eller **3D byggnader - Av**.

### Automatisk zoomfunktion

Välj **MENY** i interaktionsfältet och välj sedan **Kartvisning** för att visa respektive undermeny.

Systemet kan zooma in på kartan när det gäller särskilda manövrar.

Ställ in **Autozoom - På** eller **Autozoom - Av**.

### POI-ikoner

Välj **MENY** i interaktionsfältet och välj sedan **Visa intressanta platser** för att visa respektive undermeny.

Om **POI-ikoner** aktiveras, visas intressanta platser runt den aktuella platsen eller längs rutten.

Ställ in **POI-ikoner - På** eller **POI-ikoner - Av**.

Om **POI-ikoner** ställs in på **På** aktiverar du de POI-kategorier du vill visa.

Välj **Ta bort allt** för att avmarkera alla kategorier.

## Information om aktuell position

Tryck på **MENY** i interaktionsfältet för att visa navigationsmenyn.



Välj **Nuvarande position** för att visa respektive undermeny som anger detaljer om närmaste adress, koordinater och intressanta platser (⇨ 53) runt den aktuella platsen.

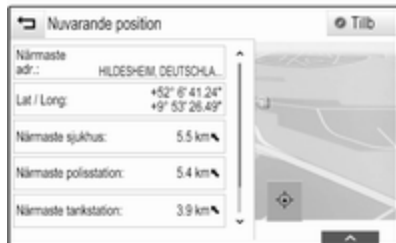

### Närmaste adress

Från den här undermenyn kan du spara närmaste adress i systemet.

Välj **Närmaste adr.:** för att visa måldestaljvyn.

För en detaljerad beskrivning av hur du sparar en adress

- som eller för en kontakt ⇨ 23
- som favorit ⇨ 19

### Intressanta platser

Från den här undermenyn kan du starta vägledningen till en av de närmaste intressanta platserna.

Välj önskad intressant plats. Detaljvyn för destinationen visas.

Välj **Starta**.

För en detaljerad beskrivning av hur du skriver in en destination ⇨ 53.

### Hantering av navigationsdata

Välja **MENY** i interaktionsfältet och trycka på **Personliga uppgifter**.

En lista över olika datalagringsplatser i navigationsapplikationen visas.

### Kontaktlista

Välj **Kontakter** för att visa undermenyerna.

Radera alla poster i kontaktlistan, välj **Rensa alla adresser**. Bekräfta det meddelande som visas för att radera hela kontaktlistan.

Välj **Redigera kontaktlista** för att öppna redigeringsläget för kontakter.

För en detaljerad beskrivning om redigering av kontaktlistan ⇨ 23.

### Lista över de senaste destinationerna

Välj **Senaste mål** för att visa undermenyerna.

Välj **Ta bort alla resmål** för att ta bort alla poster i listan med de senaste destinationerna. Bekräfta det meddelande som visas för att ta bort hela listan över senaste mål.

Välj **Ta bort Egna mål** för att ta bort enskilda mål. Listan med de senaste destinationerna visas. Välj – bredvid det mål du vill ta bort. Bekräfta det meddelande som visas för att ta bort destinationen.

### Hämtade intressanta platser

Välj **Mina POIs** för att visa undermenyerna.

Intressanta platser som tidigare hämtats till systemet kan raderas.

Övriga intressanta platser kvarstår i systemet.

Radera alla poster i kontaktlistan, välj **Ta bort alla "Mina POIs"**. Bekräfta det meddelande som visas för att radera hela listan med intressanta platser.

Om du endast vill ta bort vissa kategorier väljer du **Ta bort egna kategorier** för att visa en lista över IP-kategorier. Välj – bredvid den kategori du vill ta bort. Bekräfta det meddelande som visas för att ta bort kategorin.

### Överföra destinationsdata till en USB-enhet

För senare bruk, t.ex. i andra fordon, kan du spara fordonskontaktlistan och de intressanta platser som hämtats tidigare (se "Skapa och hämta användardefinierade intressanta platser" nedan) på en USB-enhet:

Välj **Ladda upp sparade platser**.

Kontaktlistan och POI-data sparas på den anslutna USB-enheten i mapparna "F:\myContacts" eller "F:\myPOIs", där "F:\" är rotkatalogen på USB-enheten.

### Observera!

Den här funktionen kan även utföras om en USB-enhet med tillräckligt lagringsutrymme ansluts.

### Funktion för automatisk ifyllning

Välj **Ta bort Auto komplettering** för att ta bort listan över mål som omfattas av funktionen Komplettera automatiskt.

### Hämta kontaktdata

Du kan utbyta dina fordonskontaktlistor med infotainmentsystem i andra fordon:

Du kan överföra data till en USB-enhet, se "Överföra destinationsdata till en USB-enhet" ovan.

Anslut USB-enheten till infotainmentsystemet på en annat fordon ⇨ 40.

Ett meddelande visas därdu ska bekräfta hämtningen.

Efter bekräftelsen hämtas kontaktuppgifter till infotainmentsystemet.

De hämtade kontakterna kan sedan väljas via **KONTAKTER**-menyn ⇨ 23.

### Skapa och hämta användardefinierade intressanta platser (Mina POIs)

Utöver de fördefinierade intressanta platser som redan är lagrade i infotainmentsystemet kan du skapa användardefinierade intressanta platser som uppfyller dina specifika krav. När du skapat egna intressanta platser kan du ladda ner dem till infotainmentsystemet.

För varje intressant plats anger du GPS-koordinater (longitud- och latitudvärden) för respektive position och ett beskrivande namn.

När du har hämtat POI-uppgifterna till infotainmentsystemet hittar du respektive intressanta platser som valbara mål i **Mina POIs**-menyn, se "Intressanta platser" i kapitlet "Ange destination" ⇨ 53.

### Skapa en textfil med POI-data

Skapa en textfil (t.ex. genom att använda ett enkelt textredigeringsprogram) med ett slumpmässigt namn och filtillägget **.poi**, t.ex. "Toms-POI.poi".

#### Observera!

Teckenkodningen **UTF-8** (Unicode) måste väljas när textfilen sparas. Annars kanske inte POI-data importeras korrekt i systemet.



Mata in POI-data i textfilen i följande format:

**Longitud, latitud, "Namn på POI", "Extra information", "Telefonnummer"**

Exempel:

**7.0350000, 50.6318040, "Michaels Home", "Bonn, Hellweg 6", "02379234567"**, se bilden ovan.

GPS-koordinaterna måste uttryckas i decimalgrader och kan hämtas, t.ex. från en topografisk karta.

Extrainformationen och telefonnummersträngarna är tillval. Om t.ex. ingen ytterligare information krävs måste "" anges vid respektive position.

Exempel:

**7.0350000, 50.6318040, "Michaels Home", "", "02379234567"**.

POI-namnet och den extra informationssträngen får inte överskriva 60 tecken var. Telefonnummersträngen får inte överskrida 30 tecken.

POI-data för varje måladress måste matas in på en separat enkelrad, se bilden ovan.

### Lagra POI-data på en USB-enhet

I rotkatalogen på en USB-enhet skapar du en mapp med namnet **"myPOIs"**, t.ex. "F:\myPOIs", där "F:\\" är USB-enhetens rotkatalog.

I mappen "myPOIs" sparar du textfilen med dina intressanta platser, t.ex. "F:\myPOIs\TomasResmålIntressanta platser.poi".

### Organisera POI-data i flera undermappar

Du kan även ordna textfilerna i flera slumpvis namngivna undermappar (mappstrukturens maxdjup är 2).

Exempel: F:\myPOIs\AnnsPOIs eller F:\myPOIs\MyJourney\London, där F:\ är rotkatalogen på USB-enheten.

#### Observera!

I en mapp får antingen undermappar eller POI-filer sparas. Om en och samma mapp innehåller båda dessa filtyper kommer de inte att importeras korrekt i systemet.

Efter att individuella POI-data som är organiserade på detta sätt har hämtats till infotainmentsystemet (se hämtningsbeskrivning längre ned), visar **Mina POIs** menyn en lista över valbara undermenyer.

Efter val av en undermeny visas ytterligare undermappar eller den tillhörande listan över importerade POI-kategorier.

## Hämta POI-data till Infotainmentsystemet

Anslut USB-enheten med data för dina egna intressanta platser till USB-porten ⇨ 40 på infotainmentsystemet.

Ett meddelande visas därdu ska bekräfta hämtningen.

Efter bekräftelsen hämtas POI-data till infotainmentsystemet.

De hämtade intressanta platserna kan sedan väljas som mål via **Mina POIs**-menyn, se "Intressanta platser" i kapitlet "Ange destination" ⇨ 53.

## Ange destination

Navigationsapplikationen ger olika alternativ för att ställa in en destination för vägledningen.

Tryck på **HOME** och välj sedan **NAV** för att visa navigationskartan.

Välj **MÅL** i interaktionsfältet och välj sedan ett av de olika alternativen för adressinmatning.



## Ange en destination utan att göra uppehåll

Peka på fältet i menyns översta rad. Ett tangentbord visas.

För en detaljerad beskrivning om tangentbordet ⇨ 18.

Ange en adress eller ett sökord och bekräfta ditt val.

Två listor med möjliga mål skapas. För att växla mellan listflikarna trycker du på **Adress** eller **POI** i den översta raden på skärmen.

Adresslista:



Lista över intressanta platser:



För en detaljerad beskrivning av intressanta platser, se "Intressanta platser" nedan.

Välj en av destinationerna. Detaljvyn för destinationen visas.



För att starta vägledningen väljer du **Starta**.

### Adressinmatningsskärm

Välj **ADRESS**. Adressinmatningsskärmen visas.



Peka på ett av inmatningsfälten bredvid adressposterna. Ett tangentbord visas.

För en detaljerad beskrivning om tangentborden ⇨ 18.

Ange önskad målinformation.

#### Observera!

Hela skärmen behöver inte fyllas i.

Bekräfta inmatningen genom att välja ✓ i skärmens övre högra hörn.

Om det finns mer än ett möjligt mål enligt den inmatade informationen visas en lista över alla matchande mål. Välj önskad adress.

Detaljvyn för destinationen visas.

För att starta vägledningen väljer du **Starta**.

### Inmatningsskärm för korsningar

Välj **KORSNING**. Mata in korsningsskärmen visas.



Peka på ett av inmatningsfälten bredvid adressposterna. Ett tangentbord visas.

För en detaljerad beskrivning om tangentborden ⇨ 18.

Ange önskad målinformation.

Bekräfta inmatningen genom att välja ✓ i skärmens övre högra hörn.

Om det finns mer än ett möjligt mål enligt den inmatade informationen visas en lista över alla matchande mål. Välj önskad adress.

Detaljvyn för destinationen visas.

För att starta vägledningen väljer du **Starta**.

### Intressanta platser

En intressant plats (POI) är en specifik plats som kan vara av allmänt intresse, t.ex. en bensinstation, en parkeringsplats eller en restaurang.

Data som lagrats i navigationssystemet innehåller ett större antal fördefinierade intressanta platser, vilket anges på kartan (om det är aktiverat ⇨ 47).

Du kan även spara enskilda intressanta platser i systemet, se "Skapa och hämta användardefinierade intressanta platser (Mina intressanta platser)" i kapitlet "Användning" ⇨ 47. Dessa intressanta platser visas under **Mina POIs** i kategorilistan.

Om du vill välja en intressant plats som mål för vägledningen, välj **MÅL** i interaktionsfältet och tryck på **POIs**. En lista för val av sökområde visas.

### Ställa in en sökplats

Välj ett av alternativen.

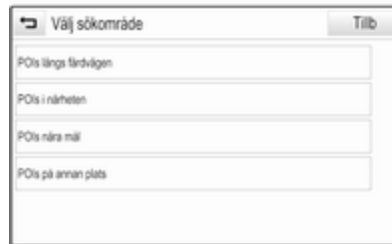

### Observera!

Alternativen **POIs längs färdvägen** och **POIs nära mål** är bara tillgängliga när ruttnavigeringen är aktiv.

Om **POIs på annan plats** har valts visas ett tangentbord.

För en detaljerad beskrivning om tangentbordet ⇨ 18.

Ange önskad plats och bekräfta inmatningen.

En lista över kategorier för intressanta platser visas.

### Söka intressanta platser via kategorier

Välj en av huvudkategorierna i listan. En lista med underkategorier visas.

Visa alla intressanta platser i respektive huvudkategori genom att välja **Lista alla**. Bläddra genom listan och välj önskad intressant plats.

Visa alla intressanta platser i en underkategori genom att välja respektive underkategori. Bläddra genom listan och välj önskad intressant plats.

Detaljvyn för destinationen visas.

För mer information om den valda platsen kan du peka på **Info** i skärmens övre högra hörn.

För att starta vägledningen väljer du **Starta**.

### Söka efter intressanta platser genom att ange namn

Du kan söka efter en särskild intressant plats, en kategori eller en särskild plats genom att välja **Bokstavera namn** i huvudkategorilistan för intressanta platser eller i en av underkategorilistorna. Ett tangentbord visas.

För en detaljerad beskrivning om tangentborden ↗ 18.

Ange önskat namn eller önskad kategori.

Välj ✓ för att bekräfta din inmatning. Detaljvyn för destinationen visas.

För mer information om den valda platsen kan du peka på **Info** i skärmens övre högra hörn.

För att starta vägledningen väljer du **Starta**.

### Lista över de senaste destinationerna

Välj **SENASTE**.

En lista över alla de senast inmatade destinationerna visas.



Välj en av posterna. Detaljvyn för destinationen visas.

För att starta vägledningen väljer du **Starta**.

### Kontaktlista

Välj **KONTAKTER**. Kontaktlistan visas.



### Snabbfunktionsikon

Om det endast finns en adress lagrad för en kontakt visas en snabbfunktionsikon bredvid respektive post i kontaktlistan.

Välj ☰ för att visa måldetaljvyn direkt.

För att starta vägledningen väljer du **Starta**.

### Kontakt detaljvy

Om det finns fler än en adress sparad för en kontakt, välj den önskade kontaktposten. Detaljvyn för kontakten visas.

Välj en av adresserna som sparats för kontakten. Detaljvyn för destinationen visas.

För att starta vägledningen väljer du **Starta**.

### Välja en adress från kartan

Knacka på önskad plats på kartan. Kartan centreras runt den här platsen.

En röd  visas på respektive plats och motsvarande adress visas på en etikett.



Knacka på etiketten. Detaljvyn för destinationen visas.

För att starta vägledningen väljer du **Starta**.

### Vägpunktsresor

En vägpunkt är ett delmål som vägs in i beräkningen av en rutt till slutdestinationen. För att skapa en vägpunktsresa kan du lägga till en eller flera vägpunkter.

Mata in eller välj slutmål för vägpunktsresan och starta vägledningen.

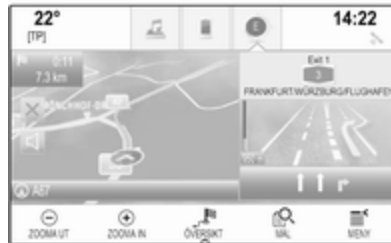

Under aktiv vägledning väljer du **MÅL** i interaktionsfältet i kartvyn.

Du kan också peka på den pilsymbol som anger nästa sväng på höger sida av skärmen för att visa vägledningsmenyn. Tryck på **MÅL** i interaktionsfältet i vägledningsmenyn.

Ange eller välj en ny adress.



Välj **Starta**. Ett meddelande visas.



Välj **Lägg till som delmål**. Rutten räknas om och den nya destinationen läggs till som en vägpunkt på den aktuella rutten.

Om du vill kan du mata in ytterligare vägpunkter enligt ovan.



Välj **Spara** för att spara hela rutten med vägpunkter.

Vägpunktsresan sparas i kontaktlistan i mappen **Sparade färdvägar** och namnges i enlighet med resans slutmål.

Den sparade vägpunktsresan kan hämtas via kontaktlistan.

För en detaljerad beskrivning för hur man redigerar en vägpunktsresa  
 ⇨ 59.

## Nytt mål

För att ange ett nytt mål kan du avbryta vägledningen till den aktuella destinationen och ange en ny destination. Du kan också ange ett nytt mål direkt.

Under aktiv vägledning väljer du **MÅL** i interaktionsfältet i kartvyn.

Du kan också peka på den pilsymbol som anger nästa sväng på höger sida av skärmen för att visa vägledningsmenyn. Tryck på **MÅL** i interaktionsfältet i vägledningsmenyn.

Ange eller välj en ny adress.

Välj **Starta**. Ett meddelande visas.

Välj **Ställ in nytt mål**. Rutten beräknas på nytt och det nya destinationen är inställt.

## Ringa en destination

När du har angivit en destination och innan du startar vägledningen visas måldetaljvyn.

Ring ett telefonsamtal till den valda destinationen genom att trycka på **Ringer upp**.

### Observera!

**Ringer upp**-skärmen är endast tillgänglig om ett telefonnummer sparats för respektive plats.

### Spara mål

#### Mata in kontakter

När du har angivit en destination och innan du startar vägledningen visas måldetaljvyn.

Spara respektive mål i kontaktlistan genom att välja **Spara**. För en detaljerad beskrivning av hur du sparar en adress i kontaktlistan ↪ 23.

### Observera!

**Spara**-skärmen är endast tillgänglig om adressen inte redan har lagrats i systemet.

### Favorit

Favoriter kan sparas i nästan alla skärmvyer.

För en detaljerad beskrivning av hur du sparar målfavoriter ↪ 19.

## Guidning

Vägledning ges av navigationssystemet via visuella instruktioner och röstmeddelanden (röstvägledning).

### Visuella instruktioner

Visuella anvisningar visas på monitorerna.

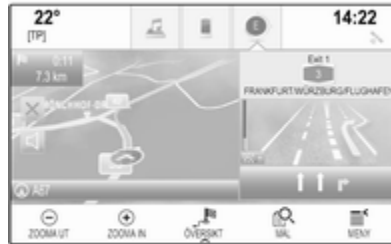

### Navigeringsröstkommandon

Ett röstmeddelande anger vilken riktning du ska välja när du närmar dig en korsning där du behöver svänga.

För att aktivera röstkommandofunktionen och ställa in volymen, se "Röstinställningar för navigering" nedan.

## Starta och avbryta ruttnavigering

### Starta vägledning

Starta vägledning till ett nytt mål med **Starta** i måluppgiftsvyn.

Starta vägledning till den senast valda destinationen med **MENY** i interaktionsfältet och välj sedan **Återuppta vägl.**

Guidning till den senast valda destinationen startas om.

### Avbryta ruttnavigering

För att avbryta vägledningen kan du:

- Peka på X på navigationskartskärmen.
- Välja **MENY** i interaktionsfältet och trycka på **Ta bort rutt**.
- Peka på den pilsymbol som anger nästa sväng på höger sida av skärmen för att visa vägledningsmenyn.

Välj **AVSLUTA** i interaktionsfältet.

## Navigation

### Navigationröstinställningar

#### Ljudavstängning (mute)

För att tillfälligt stänga av ljudet på navigationsröstmeddelandena väljer du **M** till vänster på kartbilden. Ikonen ändras till **M**.

Välj **M** igen för att aktivera systemets ljud igen.

#### Röstmeddelanden

Välj **MENY** i interaktionsfältet och välj sedan **Navigeringsröst preferenser** för att visa respektive undermeny.

Om **Röst uppmaningar - På** är inställt läses röstmeddelanden upp av systemet under aktiv vägledning.

Ställ in **Röst uppmaningar - På** eller **Röst uppmaningar - Av**.

Om **Av** är inställt läses inga navigationsröstmeddelanden upp av systemet.

#### Röstmeddelanden under telefonsamtal

Välj **MENY** i interaktionsfältet och välj sedan **Navigeringsröst preferenser** för att visa respektive undermeny. Välj **Uppmaningar under samtal**.

Om **På** väljs läses navigationsröstmeddelanden också upp under telefonsamtal.

Om **Av** väljs läses inga röstmeddelanden upp. Om **Pip** väljs hörs en ljudsignal i stället för meddelandet.

#### Volym

Justera volymen på röstmeddelandena genom att trycka på **-** eller **+**.

## Information om trafikincidenter

#### Trafiklista

Om du vill visa en lista över trafikincidenter nära bilens nuvarande position trycker du på **HOME** och väljer sedan **TRAFIK**.

Du kan också välja **MENY** i interaktionsfältet och sedan välja **Trafik** för att visa respektive undermeny. Välj **Visa nära händelser i trafiken**.

Om vägledning inte är aktiv visas listan på följande sätt:



Om vägledning är aktiv visas ytterligare två skärmbknappar: **Alla** för en lista som visar alla trafikincidenter och **Längs rutt** för en lista som visar endast trafikincidenter som påverkar din aktuella rutt.

Som standard sorteras listan efter avstånd från bilens position. Om du vill sortera listan alfabetiskt väljer du **Sortera** i den översta raden på skärmen.

Tryck på ett av listobjekten för att visa detaljerad information om respektive trafikincident.

### Observera!

Om du öppnade trafiklistan via skärmen knappen **TRAFIK** på startskärmen trycker du på ☰ i det övre vänstra hörnet av skärmen för att öppna menyn för trafikinställningar.

### Trafikikoner på kartan

Om **Visa ikoner på karta - På** är inställt visas ikoner för trafikhändelser runt den aktuella platsen och längs rutten. Ställ in **Visa ikoner på karta - På** eller **Visa ikoner på karta - Av**.

### Rutt vid olyckor

Den här undermenyn innehåller inställningar för hur systemet kan hantera trafikhändelser före och under vägledning.

Välj **Inställningar undvika trafik hinder** för att visa undermenyerna.

Om du vill undvika långsam trafik i allmänhet, ställ i **Undvik långsam trafik på På**.

Välj **Automatiskt undvika trafik** eller **Fråga mig innan undviker**.

### Typer av trafikhändelser

Välj **Trafiktyper** för att visa undermenyerna.

Välj vilken typ av trafikhändelser som ska undvikas.

### TMC-stationer

TMC-radiostationerna levererar information om den aktuella trafiksituationen som vägs in i beräkningen av rutten.

### Observera!

Beroende på vilket land du befinner dig i är TMC-tjänsten förbättrad med en PayTMC-funktion som är integrerad i infotainmentsystem.

Välj **TMC-station** för att visa undermenyerna.

Standardinställningen är **Auto** där olika TMC-stationer konsulteras.

Om du vill att en specifik TMC-station ska följas, välj respektive station i listan.

Om stationen inte längre tas emot växlar systemet tillbaka till **Auto**-funktionen.

### Ruttinställningar

Välj **MENY** i interaktionsfältet och välj sedan **Färdvägspreferenser** för att visa respektive undermeny.

### Ruttstil

Välj **Rutttyp** för att definiera vilka kriterier som ska gälla för ruttberäkning.

Välj **Snabb**, **Miljövänlig** eller **Kort** i listan.

Om du väljer **Miljövänlig** kan den miljövänliga ruttstilen anpassas efter fordonets last.

Välj **Redigera miljövänlig profil** för att visa undermenyerna.

Välj **Taklast** och **Släpvagn** upprepade gånger för att växla mellan tillgängliga lastalternativ. Välj alternativ efter behov.

### Vägtyp

Välj i listan vilka vägtyper som ska ingå i beräkningen av rutten.

### Ändring av rutt

När vägledningen är aktiv kan du ändra rutten genom att peka på den pilsymbol som anger nästa svängmanöver på höger sida av skärmen.

Ruttvägledningsmenyn visas.

### Observera!

Guidningsmenyn kan endast visas om guidningen är aktiv.

Guidningsmenyn innehåller ytterligare alternativ för att ändra ruttinställningar under aktiv vägledning.

### Visa svänglistan

I svänglistan visas alla gator längs den beräknade vägen, med början från den aktuella platsen.

Tryck på **SVÄNG LISTA** i interaktionsfältet i vägledningsmenyn. Svänglistan visas och nästa manöver läses upp av systemet.



Följande information kan anges för varje listpost:

- namn på gatan, motorvägen eller motorvägskorsningen
- riktningspil
- avstånd till nästa gata längs resvägen
- beräknad tid tills du når nästa gata

Om du vill visa all tillgänglig information om en särskild listpost, välj respektive post och tryck sedan på **Info** på den översta raden på skärmen.

### Undanta gator från vägledning

När vägledningen har startats kan du undanta gator från den tidigare beräknade resvägen. Rutten räknas om och de gator som har undantagits hoppas över.

Tryck på **UNDVIKA** i interaktionsfältet i vägledningsmenyn. Svänglistan visas.

Välj den gata, motorväg eller korsning du vill undvika. Ett meddelande visas.

Välj önskat avståndsalternativ.

Respektive gata eller motorväg visas i avsnittet **Områden som har undvikits** längst upp i svänglistan och anges med en röd ✓.

### Observera!

**Områden som har undvikits**-avsnittet innehåller även vägar som automatiskt undviks av systemet på grund av trafikhändelser.

Om du vill att en gata eller väg som har undantagits ska vara med i rutten igen kan du avmarkera respektive listpost.

### Visa vägpunktlista

Om rutten har vägpunkter innehåller vägledningsmenyn ytterligare menyfunktioner för ändring av vägpunktstresor.

Vägpunktlistan visar alla vägpunkter på den beräknade rutten med början från närmsta kommande vägpunkt.

Tryck på **DELMÅL** i interaktionsfältet i vägledningsmenyn. Vägpunktlistan visas.



Följande information kan anges för varje listpost:

- namn eller adress för vägpunkt
- avstånd till nästa vägpunkt
- beräknad tid tills du når nästa vägpunkt

### Redigera vägpunktsresan

För att redigera en vägpunktsresa väljer du **ÄNDRA** i interaktionsfältet i vägledningsmenyn. Vägpunktlistan visas.

Ändra läget för vägpunkter i listan genom att trycka på ▲ och ▼ bredvid respektive listpost.

Radera en vägpunkt i listan genom att trycka på X.

Tryck på **Spara** längst upp på skärmen för att spara ändringarna.

### Optimera vägpunktsresan

Om flera vägpunkter har lagts till och vägpunktfärden har redigerats flera gånger kanske du vill ordna vägpunkter på effektivast möjliga sätt.

Tryck på **OPTIMERA** i interaktionsfältet i vägledningsmenyn.

Vänta tills vägpunktlistan har uppdaterats.

Tryck på **Spara** längst upp på skärmen för att spara ändringarna.

# Taligenkänning

Allmän information .....	64
Användning .....	66

## Allmän information

### Inbäddad taligenkänning

Infotainmentsystemets inbäddade taligenkänning gör att du kan använda flera av infotainmentsystemets olika funktioner med hjälp av din röst. Röststyrningen känner igen kommandon och nummersekvenser oberoende av vem som ger röstkommandot. Alla kommandon och nummersekvenser kan uttalas utan paus mellan orden.

Vid felaktig användning eller felaktiga kommandon får du ett visuellt meddelande eller röstmeddelande om detta. Du ombeds sedan att ange kommandot en gång till. Därutöver kan taligenkänningen kvittera viktiga kommandon och ställer frågor vid behov.

I allmänhet finns det olika sätt att säga kommandon för att utföra de önskade åtgärderna.

### Observera!

För att säkerställa att samtal inne i bilen inte ska leda till att systemets funktioner aktiveras oavsiktligt kan taligenkänningen användas först efter att den har aktiverats.

### Upplysningar

#### Språkstöd

- Inte alla språk som är tillgängliga i infotainmentsystemets visning är tillgängliga för taligenkänning.
- Om det valda visningsspråket inte stöds av taligenkänningen är taligenkänning inte tillgängligt.

Om så är fallet måste du välja ett annat språk för displayen om du vill styra infotainmentsystemet med hjälp av rösten. Information om hur du ändrar språk på displayen finns i "Språk" i kapitlet "Systeminställningar" ⇨ 27.

### Adressinmatning av destinationer utomlands

Om du vill ange adressen till en destination som ligger i ett främmande land via röststyrning måste du ändra språket på informationsdisplayen till det språk som talas i det främmande landet.

Om displayen t.ex. är inställd på engelska och du vill mata in namnet på en stad i Frankrike, måste du ändra visningsspråket till franska.

Undantag: Om du vill ange adresser i Belgien kan du ändra displayens språk till franska eller nederländska. För adresser i Schweiz kan du ändra displayens språk till franska, tyska eller italienska.

Information om hur du ändrar språk på displayen finns i "Språk" i kapitlet "Systeminställningar" ↪ 27.

### Adressformat för destinationsadresser

Den ordning i vilken de olika delarna av en adress måste anges i taligenkänningssystemet beror på i vilket land destinationen ligger.

- Österrike, Tyskland:  
<stad> <gata> <husnummer>
- Belgien, Frankrike, Storbritannien:  
<husnummer> <gata> <stad>
- Danmark, Italien, Nederländerna, Polen, Portugal, Ryssland, Spanien, Schweiz, Turkiet:

<gata> <husnummer> <stad>

### Ställa in taligenkänningen

Flera inställningar och anpassningar för infotainmentsystemets inbäddade taligenkänning kan utföras.

Tryck på **HOME** och välj sedan ikonen **INSTÄLLNINGAR**.

Välj alternativet **Röst** för att komma till respektive undermeny.

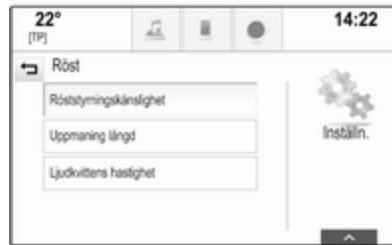

### Röststyrningskänslighet

Beroende på vilket alternativ som valts i motsvarande undermeny verkar taligenkänningen mer eller mindre säker i förståelsen av dina kommandon.

**Bekräfta mer:** Om det väljs ber systemet relativt ofta att du ska bekräfta dina kommandon. Det innebär att systemet utför rätt åtgärd i de flesta fall.

**Bekräfta mindre:** Om det väljs ber systemet relativt sällan att du ska bekräfta dina röstkommandon. Det innebär att systemet ibland kan missuppfatta dina kommandon och inte utföra rätt åtgärd.

### Observera!

När du börjar använda taligenkänningen kan det vara bra att använda **Bekräfta mer**-inställningen. När du blir mer erfaren, dvs. du vet hur du ska säga kommandona för att taligenkänningen ska förstå dig, kan det vara fördelaktigt att använda **Bekräfta mindre**-inställningen.

### Uppmaning längd

Längden och detaljnivån för frågorna och påståendena som taligenkänningen avger kan justeras i motsvarande undermeny.

**Ljudkvittens hastighet**

Hur snabbt taligenkänningen ställer frågor eller kommer med påståenden kan ställas in i motsvarande undermeny.

Om **Medel** väljs motsvarar systemets talhastighet naturligt tal.

**Observera!**

När du börjar använda taligenkänningen kan det vara bra att använda **Lång**-inställningen. När du blir mer erfaren kan det vara fördelaktigt att använda **Kort**-inställningen.

**Visa "Vad kan jag säga?" Tips**

Beroenden av om du vill att möjliga talkommandon ska visas på skärmen ställer du **Visa "Vad kan jag säga?"** **Tips** på **På** eller **Av**.

**Applikation för röstbehandling**

Röstbehandlingsapplikationen i infotainmentsystemet ger åtkomst till taligenkänningskommandon på din smarttelefon.

Tillgängligheten för denna funktion beror på din smarttelefon. Se vår webbplats för mer information om kompatibilitet.

**Användning****Inbäddad taligenkänning****Aktivering av taligenkänning****Observera!**

Taligenkänningen kan inte användas under pågående samtal.

**Aktivering via knappen  på ratten**

Tryck på  på ratten.

Ljudsystemets volym dämpas, ett röstmeddelande ber dig säga ett kommando och hjälpmenyer med de viktigaste tillgängliga kommandona visas på Infodisplay i förarinformationscentralen.

Så fort taligenkänningen är redo för röstkommandon hörs ett pip. Taligenkänningssymbolen i hjälpmenyns övre vänstra hörn skiftar från vitt till rött.

Nu kan du säga ett röstkommando för att starta en systemfunktion (t.ex. spela upp en förinställd radiostation).

**Aktivering med RÖST-knappen på mittdisplayen**



Tryck på **RÖST** i interaktionsfältet på huvudmenyn på mittdisplayen.

Ljudsystemets volym dämpas, ett röstmeddelande ber dig säga ett kommando och en hjälpmeny med de viktigaste tillgängliga kommandona visas på mittdisplayen.

Så fort taligenkänningen är redo för röstkommandon hörs ett pip. Taligenkänningssymbolen på höger sida av hjälpmenyn skiftar från svart till rött.

Du kan nu använda röstkommandon. Se beskrivningen ovan.

**Justera volymen på röstmeddelanden**

Tryck på  eller  på ratten uppåt (höja volymen) eller nedåt (sänka volymen).



**Avbryta ett röstmeddelande**

När du känner till systemet kan du avbryta ett röstmeddelande genom att kort trycka in  på ratten.

Ett pip hörs omedelbart, taligenkänningssymbolen blir röd och ett kommando kan sägas direkt utan väntan.

### Avbryta en dialogsekvens

Det finns olika sätt att avbryta en dialogsekvens och avaktivera taligenkänningen:

- Säg "**Avbryt**" eller "**Avsluta**".
- Tryck på  på ratten.
- Om taligenkänningen startats med **RÖST**-knappen på mittdisplayen kan du även:
  - Tryck på **HOME** på kontrollpanelen.
  - Välj  eller **Tillb** på hjälpmenyn.

I följande situationer avbryts en dialogsekvens automatiskt:

- Om du inte säger något kommando under en viss tid (som standard ombeds du att säga ett kommando tre gånger).
- Om du säger kommandon som inte känns igen av systemet (som standard får du tre förfrågningar om att säga ett korrekt kommando).

### Styrning med röstkommandon

Taligenkänningen kan förstå kommandon som antingen sägs naturligt i meningsform eller direkta kommandon som anger tillämpning och åtgärd.

För bästa möjliga resultat:

- Lyssna på röstmeddelandet och vänta på pipet innan du säger ett kommando eller svarar.
- Säg "**Hjälp**" eller läs exempelkommandona på skärmen.
- Du kan avbryta röstmeddelandet genom att trycka på  igen.
- Vänta på tonen och säg sedan kommandot på ett naturligt sätt, inte för fort och inte för långsamt. Använd korta och direkta kommandon.

Kommandon kan vanligtvis sägas med en enda mening. Till exempel "Ring Anna Andersson på jobbet", "Spela upp" följt av artistens eller låtens namn, "Ställ in" följt av en radiofrekvens och ett frekvensband eller "Hitta adress" följt av adressen (t.ex. "Storgatan 123, Stockholm").

Vid komplicerade kommandon eller om information saknas startar systemet en dialogsekvens.

Vid sökning efter en intressant plats kan endast större kedjor väljas via namn. Kedjor är företag som finns på minst 20 platser. Om det gäller andra intressanta platser säger du namnet på en kategori, t.ex. "Restauranger", "Köpcentra" eller "Sjukhus".

Om du säger "Telefon" eller "Telefonkommandon" förstår systemet att du vill ringa ett telefonsamtal och svarar med relevanta frågor tills det har fått tillräcklig information. Om telefonnumret har sparats tillsammans med ett namn och en plats bör det direkta kommandot innehålla båda två, till exempel "Ring David Smith på jobbet".

### Välja listobjekt

När en lista visas får du ett röstmeddelande som uppmanar dig att bekräfta eller välja ett objekt från listan. Ett listobjekt kan väljas manuellt eller genom att du säger objektets radnummer.

Listan på taligenkännings-skärmen fungerar på samma sätt som en lista på andra skärmar. Vid manuell bläddring i listan på en skärm under taligenkänning avbryts taligenkänningen och ett meddelande spelas upp som "Välj i listan med de manuella reglagen, tryck på tillbakaknappen på fronten eller tryck på tillbaka på skärmen för att försöka igen".

Om inget manuellt val görs inom 15 sekunder avslutas taligenkänningssessionen, du får ett meddelande och föregående skärm visas igen.

#### Kommandot "Tillbaka"

Om du vill gå tillbaka till föregående meny kan du även säga "Tillbaka", trycka på ◀ **BACK** på kontrollpanelen eller trycka på ↶.

#### Kommandot "Hjälp"

När du har sagt "Hjälp" läses hjälpmeddelandet för den aktuella skärmen upp. Dessutom visas meddelandet på skärmen.

Beroende på hur taligenkänningen startades visas hjälpmeddelandet antingen på förarinformationscentralen eller på mittdisplayen.

Tryck på ⏏ för att avbryta hjälpmeddelandet. Ett pip hörs. Du kan nu säga ett kommando.

### Applikation för röstbehandling

#### Aktivering av taligenkänning

Håll in ⏏ på ratten tills ikonen för taligenkänning visas i förarinformationscentralen.

Dessutom visas ett meddelande i förarinformationscentralen när voice pass-thru-appen är redo att användas.

#### Justera volymen på röstmeddelanden

Vrid på 🗲 på kontrollpanelen eller tryck på 🔊 eller 🔇 på ratten uppåt (för att höja volym) eller nedåt (för att sänka volymen).

#### Avaktivering av taligenkänning

Tryck på 🗲 på ratten. Taligenkänningssessionen har avslutats.

# Telefon

Allmän information .....	69
Bluetooth-anslutning .....	70
Nödsamtal .....	72
Användning .....	72
Textmeddelanden .....	76
Mobiltelefoner och CB-radioutrustning .....	78

## Allmän information

Telefonportalen gör att du kan föra mobiltelefonsamtal med hjälp av en mikrofon i bilen och med bilens högtalare. Portalen tillåter dessutom att du kan använda de viktigaste funktionerna i mobiltelefonen med hjälp av fordonets infotainmentsystem. För att telefonportalen ska kunna användas måste mobiltelefonen vara ansluten till infotainmentsystemet via Bluetooth.

Alla telefonfunktioner stöds inte av alla mobiltelefoner. Vilka telefonfunktioner som kan användas beror på den aktuella mobiltelefonmodellen och mobilnättsleverantören. Mer information om detta hittar du bruksanvisningen till mobiltelefonen. Du kan även begära information av din mobilnättsleverantör.

## Viktiga anvisningar för användning och trafiksäkerhet

### ⚠ Varning

Mobiltelefoner påverkar din miljö. Därför finns det föreskrifter och anvisningar för säkerheten. Du bör känna till reglerna innan du använder telefonfunktionen.

### ⚠ Varning

Att använda handsfreefunktionen medan du kör kan vara farligt då det avleder din koncentration medan du ringer. Stanna bilen innan du använder handsfreefunktionen. Följ reglerna i det land där du för tillfället befinner dig.

Glöm inte att följa de bestämmelser som gäller specifikt för vissa områden. Stäng alltid av mobiltelefonen om användning av mobiltelefoner är förbjuden, om mobiltelefonen ger upphov till störningar eller om farliga situationer kan uppstå.

## Bluetooth

Telefonportalen är certifierad av Bluetooth Special Interest Group (SIG).

Mer information om specifikationen finns på internetadressen <http://www.bluetooth.com>

## Bluetooth-anslutning

Bluetooth är en radiostandard för trådlös anslutning av t.ex. mobiltelefoner eller andra enheter.

För att kunna upprätta en Bluetooth-anslutning till infotainmentsystemet måste du först aktivera enhetens Bluetooth-funktion. Mer information finns i Bluetooth-enhetens bruksanvisning.

Du använder Bluetooth-inställningsmenyn för att parkoppla (utbyte av ID mellan Bluetooth-enheten och infotainmentsystemet) och ansluta Bluetooth-enheter till infotainmentsystemet.

## Bluetooth-inställningsmeny

Tryck på **HOME** och välj sedan ikonen **INSTÄLLNINGAR**.

Välj **Bluetooth** för att visa undermenyerna.

## Parkoppla en enhet

### Upplysningar

- Upp till fem enheter kan parkopplas med systemet.
- Bara en parkopplad enhet i taget kan vara ansluten till infotainmentsystemet.
- Parkoppling behöver normalt bara göras en gång, så länge enheten inte tas bort från listan över parkopplade enheter. Om enheten har anslutits tidigare etablerar infotainmentsystemet anslutningen automatiskt.
- Bluetooth-funktionen drar mycket batterikraft från enheten. Därför bör du ansluta enheten till USB-porten för laddning.

### Parkoppling via inställningsapplikationen

1. Tryck på **HOME** och välj sedan ikonen **INSTÄLLNINGAR**.

Välj **Bluetooth** för att visa undermenyerna.

### 2. Välj **Koppla enhet**.

Välj alternativt **Hantera enhet** för att visa enhetslistan och tryck på **Koppla enhet**.

3. Ett meddelande visas i infotainmentsystemet som anger namn och PIN-kod för infotainmentsystemet.
4. Starta Bluetooth-sökning på den Bluetooth-enhet som ska paras ihop med systemet.
5. Bekräfta parkopplingen:
  - Om det finns stöd för SSP (secure simple pairing):  
Jämför PIN-koden (om den efterfrågas) och bekräfta meddelandena i Infotainmentsystemet och Bluetooth-enheten.
  - Om det inte finns stöd för SSP (secure simple pairing):  
Vid behov, välj **Ställ in PIN** för att ändra infotainmentsystemets PIN-kod. En knapp sats visas. Ange den nya

PIN-koden och bekräfta din inmatning.

Ange infotainment-PIN-koden på Bluetooth-enheten och bekräfta din inmatning.

6. Infotainmentsystemet och enheten är hopparade och enhetslistan visas.

#### **Observera!**

Om Bluetooth-anslutningen misslyckas, visas ett felmeddelande på skärmen i infotainmentsystemet.

7. Om telefonbok och samtalslistor är tillgängliga på Bluetooth-enheten laddas de ner till infotainmentsystemet. Bekräfta vid behov respektive meddelande på din smarttelefon.

#### **Observera!**

För att infotainmentsystemet ska kunna läsa kontakterna måste de sparas i mobiltelefonens minne.

Om den här funktionen inte stöds av Bluetooth-enheten visas motsvarande meddelande i infotainmentsystemet.

#### **Parkoppling via telefonapplikationen**

1. Tryck på **HOME** och välj sedan ikonen **TELEFON**.
2. Välj **Koppla enhet**.
3. Fortsätt från steg 3 i "Parkoppling via inställningsapplikationen" (se ovan).
4. Om enheten har parats, visas telefonmenyn.

#### **Observera!**

Om Bluetooth-anslutningen misslyckas, visas ett felmeddelande på skärmen i infotainmentsystemet.

#### **Ansluta en parkopplad enhet**

1. Tryck på **HOME** och välj sedan ikonen **INSTÄLLNINGAR**.  
Välj **Bluetooth** för att visa undermenyerna.
2. Välj **Hantera enhet** för att visa enhetslistan.
3. Välj den Bluetooth-enhet som du vill ansluta.
4. Enheten är ansluten och visas i **Ansluten**-fältet på enhetslistan.

#### **Koppla från en enhet**

1. Tryck på **HOME** och välj sedan ikonen **INSTÄLLNINGAR**.  
Välj **Bluetooth** för att visa undermenyerna.
2. Välj **Hantera enhet** för att visa enhetslistan.
3. Välj **X** bredvid den Bluetooth-enhet som är ansluten. Ett meddelande visas.
4. Välj **Ja** för att koppla från enheten.

#### **Radera en enhet**

1. Tryck på **HOME** och välj sedan ikonen **INSTÄLLNINGAR**.  
Välj **Bluetooth** för att visa undermenyerna.
2. Välj **Hantera enhet** för att visa enhetslistan.
3. Välj **-** bredvid den Bluetooth-enhet som ska raderas. Ett meddelande visas.
4. Välj **Ja** för att ta bort enheten.

## Nödsamtal

### ⚠ Varning

Det kan inte garanteras att en anslutning kan upprättas i alla situationer. Därför bör du inte förlita dig enbart på en mobiltelefon vid tillfällen då kommunikation är av yttersta vikt (t.ex. vid nödsituationer).

I vissa nätverk kan det vara nödvändigt att ett giltigt SIM-kort sätts i på rätt sätt i mobiltelefonen.

### ⚠ Varning

Kom ihåg att du kan ringa och ta emot mobiltelefonsamtal om du är på en rastplats med tillräckligt stark signal. Vid vissa förhållanden kan nödsamtal inte göras på alla mobiltelefonnätverk. Det finns en risk att nödsamtal inte kan ringas när vissa nätverkstjänster och/eller telefonfunktioner är aktiva. Den lokala nätverksoperatören kan ge dig mer information.

Olika nödnummer kan användas i olika områden och länder. Kontrollera i förhand vilket nödnummer som används på den aktuella platsen.

### Ringa ett nödsamtal

Ring nödnumret (t. ex. **112**).

En telefonanslutning till nödcentralen upprättas.

Svara när servicepersonalen ställer frågor om nödsituationen.

### ⚠ Varning

Avsluta samtalet först när nödcentralen uppmanar dig att göra detta.

### Användning

När en anslutning via Bluetooth har upprättats mellan mobiltelefonen och infotainmentsystemet kan du kontrollera många av mobiltelefonens funktioner via infotainmentsystemet.

### Observera!

Alla mobiltelefoner hanterar inte telefonportalens samtliga funktioner. Därför kan det förekomma avvikelser från det nedan beskrivna funktionsutbudet.

### Telefonapplikation

Tryck på **HOME** och välj sedan ikonen **TELEFON** (med telefonsymbolen) för att visa respektive meny.

Telefonportalen innehåller olika vyer som är tillgängliga via flikar. Tryck på den önskade fliken.

### Observera!

Huvudmenyn för telefon är endast tillgänglig om en mobiltelefon ansluts till infotainmentsystemet via Bluetooth. För en detaljerad beskrivning ⇨ 70.

### Initiera ett telefonsamtal

#### Knappsats

Tryck på **HOME** och välj sedan ikonen **TELEFON** för att visa respektive meny.

Välj vid behov **KEYPAD** i interaktionsfältet. Knappsatsen visas.

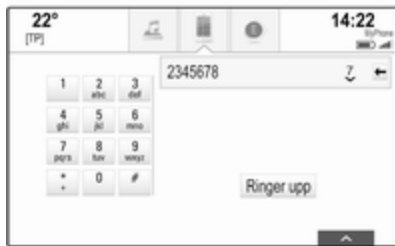

Skriv in önskat nummer och välj **Ringer upp**. Numret rings upp.

Ring ett snabbnummer genom att mata in numret och peka och hålla in den sista siffran. Numret rings upp.

### Kontakter

Tryck på **HOME** och välj sedan ikonen **TELEFON** för att visa respektive meny.

Välj vid behov **KONTAKTER** i interaktionsfältet. Kontaktlistan visas.



För en detaljerad beskrivning av kontaktlistorna ⇨ 23.

Bläddra till önskad kontaktpost.

### Snabbfunktionsikon

Om det endast finns ett nummer lagrad för en kontakt visas en snabbnummerikon bredvid respektive post i kontaktlistan.

Välj ☎ för att inleda samtalet direkt.

### Kontakt detaljvy

Om mer än ett nummer lagras för en kontakt, välj respektive kontakt.

Detaljvyn för kontakter visas.

Välj ett av telefonnumren som sparats för kontakten. Numret rings upp.

### Samtalslistor

Tryck på **HOME** och välj sedan ikonen **TELEFON** för att visa respektive meny.

Välj vid behov **SENASTE** i interaktionsfältet. Listan med de senaste samtalen visas.



### Observera!

Missade samtal markeras i rött i listan med senaste samtal och anges med en ⚠ bredvid telefonikonen i applikationsfältet.

Välj ett av telefonnumren som sparats i listan med de senaste samtalen. Numret rings upp.

## Favoriter

Visa favoritsidan.

Bläddra genom sidorna vid behov.

Välj önskad favoritskärmknapp.

För en detaljerad beskrivning ⇨ 19.

## Inkommande telefonsamtal

### Initiera ett telefonsamtal

Om en radio- eller mediakälla är aktiv när ett samtal kommer in tystkopplas ljudkällan och fortsätter att vara avstängd tills samtalet avslutats.

Ett meddelande med namn eller nummer för personen som ringer, visas längst ner på skärmen.



Välj **Svara** i meddelandet för att besvara samtalet.

### Avvisa ett telefonsamtal

Välj **Ignorera** i meddelandet för att avvisa samtalet.

### Ändra ringsignal

Tryck på **HOME** och välj sedan ikonen **INSTÄLLNINGAR**.

Välj **Bluetooth** för att visa respektive undermeny och sedan välja **Ringsignaler**. En lista över alla telefoner som är hopparade med infotainmentsystemet visas.

Välj önskad telefon. En lista med tillgängliga ringsignaler för respektive telefon visas.

Välj önskad ringsignal.

### Funktioner under telefonsamtal

Under ett telefonsamtal visas vyn för pågående samtal.

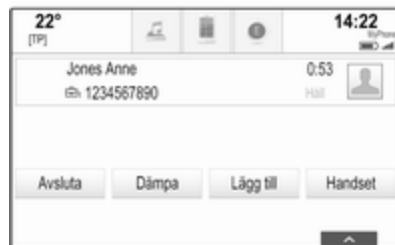

### Avsluta ett telefonsamtal

Välj **Avsluta** för att avsluta samtalet.

### Stänga av mikrofonen

Välj **Dämpa** för att temporärt deaktivera mikrofonen.

Skärmknappen ändras till **Ej dämpa**.

Välj **Ej dämpa** för att aktivera mikrofonen igen.

### Avaktivera handsfree-funktionen

Välj för att fortsätta samtalet i din mobiltelefon **Handset**.

Skärmknappen ändras till **Handsfree**.

Välj **Handsfree** för att aktivera handsfree-funktionen igen.

## Ett andra samtal

### Initiera ett andra samtal

Initiera ett andra telefonsamtal genom att välja **Lägg till** i vyn för pågående samtal. Telefonmenyn visas.

Initiera ett andra telefonsamtal. En detaljerad beskrivning hittar du ovan.

Tryck på **Aktuellt samtal** för att avbryta initieringen av det andra samtalet och gå tillbaka till vyn för pågående samtal.

Båda samtalen visas i samtalsvyn.

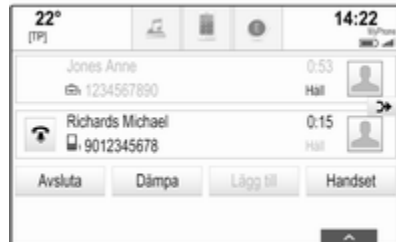

## Ett andra inkommande samtal

Ett meddelande med namn eller nummer för personen som ringer, visas längst ner i vyn för pågående samtal.

Välj **Svara** eller **Ignorera** i meddelandet.

### Avsluta telefonsamtalen

Avsluta båda samtalen genom att rycka på **Avsluta** längst ner på skärmen.

Avsluta ett av samtalen genom att tryck på  bredvid det aktuella samtalet.

### Konferenssamtal

Välj **➤** för att slå ihop de två samtalen. Båda samtalen blir aktiva.

Skärmmknappen **➤** ändras till **↵**.

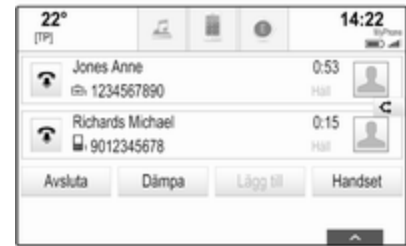

Välj **↵** för att dela samtalen.

## Telefoner

Välj **TELEFONER** i interaktionsfältet för att visa enhetslistan.



För en detaljerad beskrivning ⇨ 70.

## Textmeddelanden

Med hjälp av applikationen **TEXT** går det att ta emot och svara på textmeddelanden via infotainmentsystemet.

### Observera!

Om bilen kör snabbare än 8 km/h kan det hända att en del funktioner hos textappen inte är tillgängliga.

## Förutsättningar

Följande förutsättningar måste uppfyllas för att använda applikationen **TEXT**:

- Telefonens Bluetooth-funktion måste vara aktiverad (se telefonens bruksanvisning).
- Beroende på telefon kan du behöva ställa in den som "synlig" (telefonens bruksanvisning).
- Beroende på telefonen kan det vara nödvändigt att manuellt tillåta åtkomst till telefonens SMS-funktion (se telefonens bruksanvisning).
- Respektive telefon måste ha parats ihop med och anslutits till infotainmentsystemet. För en detaljerad beskrivning ⇨ 70.
- Respektive telefon måste ha stöd för Bluetooth Message Access Profile (BT MAP).

## Starta textapplikationen

Tryck på knappen **HOME** och välj sedan applikationsikonen **TEXT**.

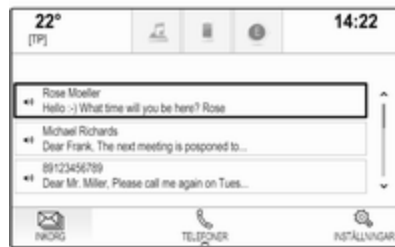

Du får ett meddelande om ett nytt meddelande tas emot. Välj en av skärmmknapparna för att öppna applikationen **TEXT**.

### Observera!

Signaler om textmeddelanden visas endast om **Text varningar** på textinställningsmenyn är inställd på **På**.

## Lyssna på ett meddelande

Välj **INKORG** i interaktionsfältet. Textmeddelanden som sparas i respektive telefon visas i en lista.

### Observera!

Beroende på telefon visas inte alla textmeddelanden som är sparade i telefonen i inkorgen.

Välj **LYSSNA** bredvid respektive meddelande för att lyssna på detta.

Välj alternativt önskat meddelande för att visa meddelandevyn. Välj **LYSSNA** i interaktionsfältet.

### Visa ett meddelande

Välj **INKORG** i interaktionsfältet. Textmeddelanden som sparas i respektive telefon visas i an lista.

Välj önskat meddelande för att visa hela meddelandetexten.



### Ringa upp avsändaren

Välj **INKORG** i interaktionsfältet. Textmeddelanden som sparas i respektive telefon visas i an lista.

Välj önskat meddelande för att visa meddelandevyn.

Välj **Ringer upp** i interaktionsfältet. Meddelandets avsändare rings upp.

### Svara på ett meddelande

#### Observera!

Beroende på telefon kanske svarsfunktionen inte stöds.

Välj **INKORG** i interaktionsfältet. Textmeddelanden som sparas i respektive telefon visas i an lista.

Välj önskat meddelande för att visa meddelandevyn.

Välj **SVARA** i interaktionsfältet. En lista med fördefinierade meddelanden visas.

Välj önskat fördefinierat textmeddelande.

Om inget av de fördefinierade meddelandena innehåller det du behöver kan du skriva ett nytt meddelande, se "Hantera fördefinierade meddelanden" nedan.

### Radera ett meddelande

Välj **INKORG** i interaktionsfältet. Textmeddelanden som sparas i respektive telefon visas i an lista.

Välj önskat meddelande för att visa meddelandevyn.

Välj **Ta bort** i interaktionsfältet för att radera textmeddelandet.

### Lista över enheter

Välj **TELEFONER** för att visa enhetslistan.

För en detaljerad beskrivning ⇨ 70.

### Textinställningar

Välj **Inställn.** för att öppna inställningsmenyn.

### Textaviseringar

Om du vill att en popup-meddelande ska avisera när ett nytt textmeddelande tas emot ställer du in **Text varningar - På**.

### Hantera fördefinierade meddelanden

Välj **Hantera meddelandemallar** för att visa en lista med alla fördefinierade meddelanden.

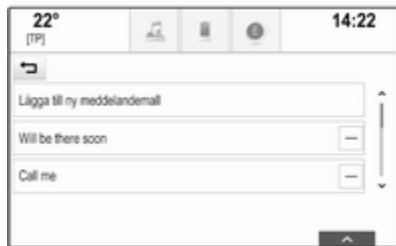

### Lägg till ett nytt meddelande

#### Observera!

Fördefinierade meddelanden går endast att komma åt när bilen står stilla.

Välj **Lägga till ny meddelandemall**. Ett tangentbord visas.

Ange önskad meddelandetext och bekräfta inmatningen. Det nya meddelandet läggs till på listan med fördefinierade meddelanden.

### Radera ett fördefinierat meddelande

Välj – bredvid det meddelande som du vill radera för att radera ett fördefinierat meddelande.

## Mobiltelefoner och CB-radioutrustning

### Anvisningar för installation och användning

De bilspecifika monteringsanvisningarna och användaranvisningarna från mobiltelefon- och handsfreetillverkaren måste följas vid montering och användning av en mobiltelefon. Om dessa anvisningar inte följs kan bilens typgodkännande (EU-direktiv 95/54/EG) upphöra att gälla.

Rekommendationer för störningsfri funktion:

- Ytterantennen måste installeras professionellt för att uppnå den maximalt möjliga räckvidden.
- Maximal sändareffekt: 10 watt
- Mobiltelefonen måste installeras på en lämplig plats. Ta hänsyn till den relevanta kommentaren i kapitlet **Airbagsystem** i instruktionsboken.

Inhämta råd när det gäller monteringsplats för yttre antenn resp. apparathållare och möjligheten att använda apparater med sändareffekter som överstiger 10 watt.

Användning av ett handsfreesystem utan ytterantenn vid mobiltelefonstandarderna GSM 900/1800/1900 och UMTS är endast tillåten om mobiltelefonens maximala sändareffekt inte överstiger 2 watt för GSM 900 och 1 watt för övriga typer.

Av säkerhetsskäl ska du inte använda telefonen under körning. Även om ett handsfreesystem används kan föraren distraheras från körningen.

**⚠ Varning**

Radioutrustning och mobiltelefoner som inte uppfyller de ovan nämnda standarderna är endast tillåtna med en antenn som är monterad på bilens utsida.

**Se upp**

Användning av mobiltelefoner och radioutrustning i bilens kupé utan ytterantenn kan leda till att bilens elektronik drabbas av funktionsstörningar om de ovannämnda föreskrifterna inte följs.

## Vanliga frågor

Vanliga frågor ..... 80

## Vanliga frågor

### Telefon

#### ❓ Hur kan jag para ihop min telefon med infotainmentsystemet?

- ❗ Tryck på **HOME**, välj ikonen **TELEFON** och välj sedan **Koppla enhet** för att parkoppla en telefon. Följ anvisningarna på enheten och se till att Bluetooth är aktiverat.  
Detaljerad beskrivning ⇨ 70.

#### ❓ Hur kommer jag åt mina telefonboks-kontakter och senaste samtal?

- ❗ Du kommer åt kontakterna eller samtalslistorna genom att trycka på **HOME**, välja ikonen **TELEFON** och sedan välja **KONTAKTER** eller **SENASTE**. Kontrollera att åtkomst till telefonboken och listan med senaste samtal tillåts på telefonen. Beroende på telefon kan det ta några minuter att ladda telefonboken och listan med de senaste samtalen.  
Detaljerad beskrivning ⇨ 72.

## Favoriter

#### ❓ Vad kan sparas som favorit?

- ❗ Upp till 60 favoriter av nästan alal element kan lagras, t.ex. mål, telefonkontakter, spellistor, radiostationer osv.  
Detaljerad beskrivning ⇨ 19.

#### ❓ Hur kan jag spara en ny favorit?

- ❗ Aktivera respektive applikation och peka och håll in en favoritskärmbild för att lagra en ny favorit på den här platsen. Ett kort pip ljud bekräftar lagringen. I vissa fall måste ett specifikt objekt väljas.  
Detaljerad beskrivning ⇨ 19.

#### ❓ Hur kan jag byta namn på, radera eller flytta mina favoriter?

- ❗ Tryck på **HOME**, välj ikonen **INSTÄLLNINGAR** på startskärmen, **Radio** i inställningslistan och sedan **Hantera favoriter** för att byta namn på, radera eller flytta favoriterna.  
Detaljerad beskrivning ⇨ 19.

### ❓ Var sparas favoriterna och hur kan jag hämta dem?

- ❗ Favoriterna sparas i favoritlistan. Hämta en favorit genom att trycka på respektive skärknapp i favoritraden. På vissa skärmar döljs favoritlistan för att utöka vyn över huvudinnehållet. På dessa skärmar trycker du på  nere till höger på skärmen eller drar interaktionsfältet uppåt med fingret.
- Detaljerad beskrivning ⇨ 19.

### Navigation

- ❓ När du har angivit en måladdress visas ett felmeddelande. Vad gör jag för fel?
- ❗ Vid fullständig adressinmatning förväntar sig navigationssystemet en viss inmatningsordning. Beroende på i vilket land den inmatade adressen finns, kan en annan inmatningsordning gälla. Lägg tullandsnamnet i slutet av inmatningen om en destination i ett annat land har angivits.
- Detaljerad beskrivning ⇨ 53.

### ❓ Hur avbryter jag aktiv vägledning?

- ❗ Välj **MENY** i interaktionsfältet och välj sedan **Ta bort rutt** för att avbryta vägledningen.
- Detaljerad beskrivning ⇨ 59.

### Audio

#### ❓ Hur ändrar jag ljudkällan?

- ❗ Genom att trycka upprepade gånger på **RADIO** kan du växla mellan alla tillgängliga radiokällor (AM/FM/DAB). Du kan växla mellan alla tillgängliga mediakällor genom att trycka på **MEDIA**.
- Detaljerad beskrivning för radio ⇨ 32, CD ⇨ 37, externa enheter ⇨ 40.

#### ❓ Hur kan jag bläddra bland radiostationer eller mediamusik?

- ❗ För att bläddra bland radiostationer eller mediamusik, som spellistor eller album, välj **SÖKA** på ljudskärmen.
- Detaljerad beskrivning för radio ⇨ 32, CD ⇨ 38, externa enheter ⇨ 41.

### Övrigt

#### ❓ Hur kan jag förbättra taligenkännings prestanda?

- ❗ Taligenkänningen är utformad för att förstå naturligt uttalade röstkommandon. Vänta på pipsignalen och tala efter den. Försök att tala naturligt, inte för snabbt eller för högt.
- Detaljerad beskrivning ⇨ 64.

#### ❓ Hur kan jag förbättra pekskärmens prestanda?

- ❗ Pekskrmen är tryckkänslig. Särskilt vid dragrörelser är det viktigt att tillföra ordentligt tryck med fingret.
- Detaljerad beskrivning ⇨ 15.

## Alfabetiskt register

<b>A</b>	
Adressbok.....	53
Aktivera Bluetooth-musik.....	41
Aktivera infotainmentsystemet.....	13
Aktivera radion.....	32
Aktivera telefonportalen.....	72
Aktivera telefonprojicering.....	43
Aktivera USB.....	41, 42
Aktivering av CD-spelaren.....	38
Aktivering av navigationssystemet	47
Allmän information 37, 40, 46, 64, 69	
Bluetooth-musik.....	40
CD.....	37
Infotainmentsystem.....	6
Navigation.....	46
Radio.....	32
Telefonportal.....	69
USB.....	40
Ange destination .....	53
Använda appar.....	43
Använda pekskärmen.....	15
Använda smartphone- applikationer.....	43
Användning... 13, 32, 38, 47, 66, 72	
Bluetooth-musik.....	41
CD.....	38
Favoriter.....	19
Infotainmentsystem.....	13
Kontakter.....	23
Navigeringssystem.....	47
Pekskärm.....	15
Radio.....	32
Tangentbord.....	18
Telefon.....	72
USB.....	41, 42
Applikationsfält.....	17
Automatisk inställning.....	27
Automatisk ljudjustering Ljudvolym.....	27
<b>B</b>	
Balance.....	26
Bas.....	26
Bluetooth-anslutning.....	70
Bluetooth-musik.....	40
Butik.....	43
<b>C</b>	
Cd-spelare.....	37
<b>D</b>	
DAB.....	35
DAB-länkning.....	35
Datum.....	27
Digital Audio Broadcasting.....	35
Digital audio broadcasting (DAB).	35
Diskant.....	26
<b>E</b>	
EQ.....	26
Equalizer.....	26

<b>F</b>		<b>H</b>		Ljudinställningar.....	26
Fader.....	26	Hem-knappen.....	17	Ljudvolym.....	27
Favoriter.....	19	Hämtar favoriter.....	19	<b>M</b>	
Byter namn.....	19	<b>I</b>		Maximal startvolym.....	27
Delete.....	19	Individuella intressanta platser.....	47	Meddelanden.....	17
Hämtar.....	19	Infotainmentkontrollpanel.....	8	Mellanregister.....	26
Klusterdisplay.....	19	Intellitext.....	35	Menyanvändning.....	17
Lagrar.....	19	Interaktionsfält.....	17	Mobiltelefoner och	
Visar.....	19	Intressanta platser.....	53	CB-radioutrustning.....	78
Fel bläddringsriktning.....	27	<b>K</b>		<b>N</b>	
Filformat		Kalibrering av pekskärmen.....	27	Navigation.....	59
Filmfiler.....	40	Kartor.....	47	Aktuell plats.....	47
Ljudfiler.....	40	Kategorilista.....	32	Ange destination.....	53
Filmer.....	42	Klockvisning.....	27	Favoriter.....	19
Filmfiler.....	40	Knappsats.....	18	Guidning.....	59
Frekvensbandsval.....	32	Kontakter.....	23, 53	Guidningsmeny.....	59
Frekvenslista.....	32	Hämtar.....	23	Individuella intressanta platser..	47
<b>G</b>		Lagrar.....	23	Kartbild.....	47
Glömd PIN.....	27	Modifierar.....	23	Kartuppdatering.....	46
Grundfunktioner.....	15	Kontrollelement		Kontakter.....	23, 53
Applikationsfält.....	17	Infotainmentsystem.....	8	Manipulering av karta.....	47
Favoriter.....	19	Ratt.....	8	Röstmeddelanden.....	59
Interaktionsfält.....	17	<b>L</b>		Senaste destinationer.....	53
Knappsats.....	18	Lagrar favoriter.....	19	Skärmknappen ÖVERSIKT.....	47
Kontakter.....	23	L-band.....	35	Svänglista.....	59
Startskärm.....	17	Ljudavstängning (mute).....	13	TMC-stationer.....	46, 59
Tangentbord.....	18	Ljudfiler.....	40	Trafikincidenter.....	59
Teckenigenkänningsfönster.....	18				
Guidning.....	59				

Vägpunktslista.....	59
Vägpunktsresa.....	53
Nödsamtal.....	72

**P**

Parning.....	70
Pekskärm.....	15

**R**

## Radio

DAB.....	35
DAB-meddelanden.....	35
DAB-meny.....	35
Digital audio broadcasting (DAB).....	35
Favoriter.....	19
FM-meny.....	33
Frekvensband.....	32
Frekvenslista.....	32
Intellitext.....	35
Kategorilista.....	32
L-band.....	35
Radio Data System.....	33
RDS.....	33
Region.....	33
Regionalprogram.....	33
Stationslista.....	32
Stationssökning.....	32
TP.....	33
Trafikradio.....	33
Radio Data System (RDS) .....	33

Region.....	33
Regionalprogram.....	33
Ringsignal.....	72
Ruttstil.....	59

**S**

Skärmbknappen ÅTERSTÄLL.....	47
Skärmbknappen ÖVERSIKT.....	47
Slå på infotainmentsystemet.....	13
Smarttelefon	
Telefonprojicering.....	43
Specialtecken.....	18
Spela ljud.....	41
Spela upp filmer.....	42
Språk.....	27
Startskärm.....	17
Stationslista.....	32
Stationssökning.....	32
Stöldskydd.....	7
Svänglista.....	59
Systeminställningar.....	27
Display.....	27
Språk.....	27
Tid och datum.....	27
Valet-läge.....	27
Återställ fabriksinställningarna. .	27

**T**

TA.....	33
Taligenkänning.....	64
Tangentbord.....	18

Bokstavstangentbord.....	18
Symboltangentbord.....	18
Teckenigenkänningsfönster.....	18

## Telefon

Bluetooth.....	69
Bluetooth-anslutning.....	70
Favoriter.....	19
Handsfree-läge.....	72
Kontakter.....	23
Nödsamtal.....	72
Ringsignal.....	72
Senaste samtal.....	72
Telefonbok.....	23, 72
Textmeddelanden.....	76
Telefonbok.....	23, 72
Telefonprojicering.....	43
Telefonsamtal	
Avvisar.....	72
Initiera.....	72
Ringa.....	72
Textmeddelanden.....	76
Tid.....	27
TMC-stationer.....	46
TP.....	33
Trafikincidenter.....	59
Trafikradio.....	33

**U**

USB.....	40
----------	----

**V**

Valet-läge	
Låsning.....	27
Upplåsning.....	27
Vanliga frågor.....	80
Visar favoriter.....	19
Visningsfunktion.....	27
Volym	
Autovolym.....	27
Inställning av ljudvolym.....	13
Maximal startvolym.....	27
Tystkopplingsfunktion.....	13
Volyminställning.....	27
Vägpunktslista.....	59
Vägpunktsresa.....	53

**Å**

Återställ fabriksinställningarna.....	27
---------------------------------------	----

**Ö**

Översikt över kontrollelementen.....	8
--------------------------------------	---



---

## R 4.0 IntelliLink

Inledning .....	88
Grundfunktioner .....	96
Radio .....	102
Externa enheter .....	108
Taligenkänning .....	115
Telefon .....	116
Alfabetiskt register .....	126

## Inledning

Allmän information .....	88
Stöldskydd .....	89
Översikt över kontrollelementen ..	90
Användning .....	93

### Allmän information

Infotainmentsystemet ger dig det senaste inom infotainment för bilar.

Med radiomottagarens funktioner kan du registrera upp till 25 stationer på fem favoritsidor.

Du kan ansluta externa enheter till Infotainmentsystemet som ytterligare ljudkällor, antingen via kabel eller via Bluetooth®.

Dessutom är infotainmentsystemet utrustat med ett telefonuttag som gör att du bekvämt och säkert kan använda mobiltelefonen i bilen.

Du kan också använda vissa telefonappar via infotainmentsystemet.

Infotainmentsystemet kan också styras med hjälp av pekskärmen och knapparna på kontrollpanelen, reglagen på ratten, eller – om din mobiltelefon har stöd för det – via taligenkänning.

Med reglagens väl genomtänkta utformning, pekskärmen och de tydliga skärmbilderna styr du systemet enkelt och intuitivt.

### Observera!

I instruktionsboken beskrivs alla alternativ och funktioner som finns i de olika infotainmentsystemen.

Vissa beskrivningar, t.ex. för display- och menyfunktioner, gäller eventuellt inte för din bil på grund av modellvariant, landsspecifikationer, speciell utrustning eller speciella tillbehör.

### Viktiga anvisningar beträffande användning och trafiksäkerhet

#### Varning

Infotainmentsystemet måste användas för att bilen alltid ska kunna köras säkert. Om du är osäker på ifall det är igång stannar du och provar infotainment-systemet medan bilen står stilla.

## Radiomottagning

Vid radiomottagning kan det uppstå fräsande störningar, brus, distorsion eller bortfall av mottagningen på grund av:

- Avståndsvariationer till sändaren
- Flervägsmottagning p.g.a. reflexer
- Sändarskugga

## Stöldskydd

Infotainmentsystemet har ett elektroniskt säkerhetssystem för att förhindra stölder.



Infotainmentsystemet fungerar därför enbart i din bil och blir värdelöst för en tjuv.



## Översikt över kontrollelementen

### Kontrollpanel



1	Display/pekskärm .....	96
2	Startmeny .....	96
	Skärmmknappar för tillgång till:	
	<b>AUDIO:</b> ljudfunktioner	
	<b>GALLERI:</b> bild- och filmfunktioner	
	<b>TELEFON:</b> mobiltelefon- funktioner	
	<b>PROJEKTION:</b> telefon- projicering	
	<b>NAV:</b> appen BringGo®	
	<b>INSTÄLLNINGAR:</b> syste- minställningar	
	<b>OnStar:</b> OnStar Wi-Fi- inställningar .....	93
3	Tids-, datum- och tempe- raturindikatorer .....	99
4		
	Kort tryckning: öppna telefonmenyn .....	120

	eller öppna telefonprojice- ringsfunktionen (om den är aktiverad) .....	113
	Lång tryckning: aktivera taligenkänning .....	115
5		
	Kort tryckning: hoppa till nästa station när radion är aktiv .....	102
	eller hoppa till nästa spår när externa enheter är aktiva .....	110
	Lång tryckning: sök uppåt när radion är aktiv .....	102
	eller snabbspola framåt när externa enheter är aktiva .....	110
6		
	Kort tryckning: slå på info- tainmentsystemet om det är avstängt .....	93
	eller stäng av ljudet om det är på .....	93

	Lång tryckning: stäng av infotainmentsystemet .....	93
	Vrid: ställ in volym .....	93
7		
	Kort tryckning: hoppa till föregående station när radion är aktiv .....	102
	eller hoppa till föregående spår när externa enheter är aktiva .....	110
	Lång tryckning: sök nedåt när radion är aktiv .....	102
	eller snabbspola bakåt när externa enheter är aktiva ....	110
8		
	Kort tryckning: öppna startmenyn .....	93
	Lång tryckning: öppna telefonprojiceringsfunk- tionen (om den är aktiverad) .....	113

## Fjärrkontroll på ratten

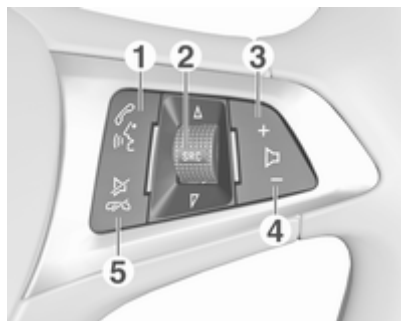

1

Kort tryckning: öppna  
OnStar-meny om ingen  
telefon är ansluten ..... 93

eller ta emot telefonsamtal  
om en telefon är ansluten ... 116

eller slå senaste numret i  
samtalslistan när  
telefonmenyn visas ..... 120

eller växla mellan samtal  
när samtal väntar ..... 120

Lång tryckning: aktivera  
taligenkänning ..... 115

2 SRC (Källa) ..... 93

Tryck: välj ljudkälla ..... 93

Vrid uppåt/nedåt: välj  
nästa/föregående  
förinställd radiostation när  
radion är aktiv ..... 102

eller välj nästa/föregående  
spår/kapitel/bild när  
externa enheter är aktiva .... 110

eller välj nästa/föregående  
post i samtalslistan när  
telefonportalen är aktiv  
och samtalslistan öppen ..... 120

Vrid uppåt/nedåt och håll  
kvar: bläddra snabbt  
genom posterna i  
samtalslistan ..... 120

3 +

Tryck: öka volymen

4 -

Tryck: minska volymen

5

Tryck: avsluta/avböja  
samtal ..... 120

eller avaktivera  
taligenkänning ..... 115

eller aktivera/inaktivera  
tystkopplingsfunktionen ..... 93

## Användning

### Kontrollelement

Man styr infotainmentsystemet med hjälp av funktionsknappar, en pekskärm och de menyer som visas på displayen.

Inmatning kan göras på två sätt:

- den mittersta kontrollenheten på kontrollpanelen ⇨ 90
- pekskärmen ⇨ 96
- ljudreglage på ratten ⇨ 90
- taligenkänning ⇨ 115

### Till-/frånkoppling av infotainmentsystemet

Tryck på . Efter inkoppling aktiveras den senast valda infotainmentkällan.

### Frånkopplingsautomatik

Om infotainmentsystemet har slagits på med hjälp av  när tändningen är frånslagen, kommer systemet automatiskt att stängas av efter 10 minuter förutsatt att ingen använder det.

### Inställning av ljudvolym

Vrid . Den aktuella inställningen visas i displayen.

Vid inkoppling av infotainment-systemet ställs den senast valda ljudvolymen in, förutsatt att den är lägre än den maximala startvolymen. För en detaljerad beskrivning ⇨ 99.

### Hastighetsanpassad ljudvolym

När hastighetsanpassad ljudvolym är aktiverad ⇨ 99, anpassas volymen automatiskt för att kompensera för väg - och vindbruset när du kör.

### Ljudavstängning (mute)

Tryck på  för att stänga av ljudet på infotainmentsystemet.

Tryck på  igen om du vill aktivera ljudet igen. Den senast valda volymen ställs in igen.

### Driftmode

Tryck på  för att visa startmenyn.



### Observera!

För en detaljerad beskrivning av meny användningen via pekskärmen ⇨ 96.

### AUDIO

Välj **AUDIO** för att öppna huvudmenyn i det senast valda ljudläget.

Välj **Källa** på skärmen för att visa interaktionsväljaren.



Om du vill byta till ett annat ljudläge trycker du på någon av knapparna på interaktionsväljaren.

För en detaljerad beskrivning:



- Radiofunktioner ↪ 102
- Externa enheter (**USB**, **Bluetooth**) ↪ 110

### Observera!

För att enkelt återgå till den aktiva ljudskärmen trycker du på  i den översta raden på alla skärmar.

### GALLERI

Välj **GALLERI** för att öppna bild- och filmmenyn för filer som lagras på en extern enhet, till exempel en USB-enhet eller en smarttelefon.

Välj  eller  för att visa bild- eller filmmenyn. Välj önskad bild- eller filmfil att för visa bilden eller filmen på displayen.



För en detaljerad beskrivning:

- Bildfunktioner ↪ 111
- Filmfunktioner ↪ 112

### TELEFON

Innan telefonportalen kan användas måste en anslutning upprättas mellan infotainmentsystemet och mobiltelefonen.

Hitta en detaljerad beskrivning av att förbereda och etablera en Bluetooth-anslutning mellan infotainment-systemet och en mobiltelefon ↪ 116.

Om mobiltelefonen är ansluten väljer du **TELEFON** för att visa telefonportalens huvudmeny.



För en detaljerad beskrivning av mobiltelefonanvändningen via infotainmentsystemet ↪ 120.

## PROJEKTION

Anslut din smarttelefon om du vill att vissa appar på telefonens skärm ska visas i infotainmentsystemet.

Välj **PROJEKTION** för att starta projiceringsfunktionen.

Beroende på vilken smarttelefon som är ansluten visas en huvudmeny med olika appar som kan väljas.

För en detaljerad beskrivning ⇨ 113.

## NAV

Välj **NAV** för att starta navigationsappen BringGo.

För en detaljerad beskrivning ⇨ 113.

## INSTÄLLNINGAR

Välj **INSTÄLLNINGAR** för att öppna en meny med olika systemrelaterade inställningar, till exempel inaktivering av **Knappljud**.



## OnStar

Välj **OnStar** om du vill visa en meny med OnStar Wi-Fi-inställningar.

Se instruktionsboken för närmare beskrivning.

## Grundfunktioner

Grundfunktioner .....	96
Ljudinställningar .....	98
Volyminställning .....	99
Systeminställningar .....	99

## Grundfunktioner

Infotainmentsystemets display har en beröringskänslig yta som möjliggör direkt interaktion med de visade menyreglagen.

### Se upp

Använd inte spetsiga eller hårda föremål som kulspetspennor, blyertspennor eller liknande för att peka på skärmen.

### ↵-skärmmknappar



I menyerna kan du trycka på ↵ i respektive undermeny för att återgå till närmaste överordnade menynivå.

När ingen ↵-skärmmknapp visas är du på den översta nivån i respektive meny. Tryck på ⏴ för att visa startskärmen.

### Välja eller aktivera en skärmmknapp eller ett menyalternativ



Pecka på en skärmmknapp eller ett menyalternativ.

Den aktuella funktionen aktiveras, ett meddelande visas eller en underordnad meny med fler alternativ visas.

**Observera!**

I de följande kapitlen beskrivs förfarandet för att välja och aktivera en skärmbknapp eller ett menyalternativ med pekskärmen som "...välj <knap-pens namn>/<alternativets namn>".

**Flytta objekt på startmenyn**

Peka på det objekt du vill flytta och håll kvar fingret tills en röd ruta visas runt ikonen. Flytta fingret till önskad plats och släpp objektet.

**Observera!**

Du måste hålla konstant tryck och röra fingret med jämn hastighet.

Alla andra objekt ordnas om.

Tryck på en av knapparna på kontrollpanelen för att lämna redigeringsläget.

**Observera!**

Redigeringsläget avslutas automatiskt efter 30 sekunders inaktivitet.

**Rullistor**

Om alla objekt inte kan visas på skärmen samtidigt kan du bläddra i listan.

Om du vill bläddra i en lista med menyalternativ kan du även:

- Placera fingret var som helst på skärmen och röra det uppåt eller nedåt.

**Observera!**

Du måste hålla konstant tryck och röra fingret med jämn hastighet.

- Peka på ▼ eller ▲ längst upp eller längst ner på bläddringslistan.
- Flytta skjutreglaget i rullningslistan uppåt och nedåt med fingret.

Peka på listans titel för att gå till toppen av listan.

**Observera!**

I kommande kapitel beskrivs stegen för att bläddra till en listpost via pekskärmen som "...bläddra till <menyalternativets namn>".

**Bläddra sidor**

**Observera!**

Det går bara att bläddra om det finns fler än en sida.

Så här bläddrar du från en sida till en annan:

- Placera fingret var som helst på skärmen och dra det åt vänster för att bläddra till nästa sida eller åt höger för att bläddra till föregående sida.

**Observera!**

Du måste hålla konstant tryck och röra fingret med jämn hastighet.

- Peka på > eller < på skärmen.

**Observera!**

I kommande kapitel beskrivs stegen för att bläddra sidor via pekskärmen som "...bläddra till...sidan...".

## Ljudinställningar

I ljudinställningsmenyn går det att ställa in tonegenskaperna. Menyn kan öppnas via varje huvudmeny för ljud.

Öppna ljudinställningsmenyn genom att välja **Meny** på den nedre raden i respektive huvudmeny för ljud. Vid

behov, bläddra genom listan med menyposter och välj **Ljudinställningar**. Respektive meny visas.



### Equalizer-läge

Använd den här inställningen för att optimera ljudet för musiktypen, t.ex. **Rock** eller **Klassiskt**.

Välj önskad ljudtyp på interaktionsväljaren längst ned på skärmen. Om du väljer **Anpassa** kan du ställa in följande inställningar manuellt.

**Bas**

Använd inställningen för att förstärka eller framhäva ljudets låga frekvenser.

Peka på + eller - för att ändra inställningen.

**Mell.reg.**

Använd inställningen för att förstärka eller framhäva ljudkällans mellanregister.

Peka på + eller - för att ändra inställningen.

**Diskant**

Använd inställningen för att förstärka eller framhäva ljudets höga frekvenser.

Peka på + eller - för att ändra inställningen.

**Ställa in balans och fader**

Använd bilden till höger om menyn för att ställa in balans och fader.

Ange den punkt i kupén där ljudet har högst nivå genom att peka på motsvarande punkt på bilden. Du kan även flytta den röda markören till önskad punkt.

**Observera!**

Balans- och faderinställningarna gäller alla ljudkällor. De kan inte ställas in separat för varje ljudkälla.

## Volyminställning

### Justera den maximala startvolymen

Tryck på  och välj sedan **Inställningar**.

Välj **Radio**, bläddra genom listan och välj sedan **Högsta startvolym**.

Peka på + eller - för att ändra inställningen.

### Ställa in hastighetsanpassad volym

Tryck på  och välj sedan **Inställningar**.

Välj **Radio**, bläddra genom listan och välj sedan **Auto-volym**.

För att justera graden av volymanpassning kan du välja ett av alternativen i listan.

**Av:** ingen höjning av volymen då bilens hastighet ökar.

**Hög:** maximal höjning av volymen då bilens hastighet ökar.

## Aktivera eller inaktivera knappljud

Om funktionen för knappljud aktiveras hörs ett pipljud varje gång du pekar på en skärmmknapp eller ett menyalternativ.

Tryck på  och välj sedan **Inställningar**.

Välj **Radio** och bläddra sedan genom listan till **Knappljud**.



Peka på skärmmknappen bredvid **Knappljud** för att aktivera eller inaktivera funktionen.

## Ljudvolym för trafikmeddelanden

För att justera volymen för trafikmeddelanden anger du önskad volym medan ett trafikmeddelande spelas upp av systemet. Inställningen sparas sedan av systemet.

## Systeminställningar

Följande inställningar gäller hela systemet. Alla andra inställningar beskrivs i respektive kapitel i den här instruktionsboken.

### Tids- och datuminställningar

Tryck på  och välj sedan **Inställningar**.

Välj **Tid** och **datum** för att visa undermenyerna.

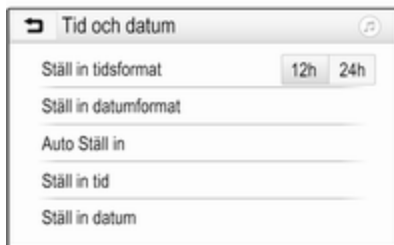

### Ställ in tidsformat

För att välja önskat tidsformat pekar du på knapparna **12 h** eller **24 h** på skärmen.

### Ställ in datumformat

Välj **Ställ in datumformat** och välj mellan de alternativ som finns på undermenyn för att välja önskat datumformat.

### Auto Ställ in

Välj **Auto Ställ in** för att välja om tid och datum ska ställas in automatiskt eller manuellt.

Välj **På – RDS** för att ställa in tid och datum automatiskt.

Välj **Av – manuell** för att ställa in tid och datum manuellt. Om **Auto Ställ in** är inställd på **Av – manuell** blir undermenyposterna **Ställ in tid** och **Ställ in datum** tillgängliga.

### Ställ in tid och datum

Välj **Ställ in tid** eller **Ställ in datum** för att justera tid- och datuminställningarna.

Pecka på **+** och **-** för att justera inställningarna.

### Språkinställningar

Tryck på och välj sedan **Inställningar**.

Välj **Språk(Language)** för att visa respektive meny.

Byt menytexternas språk genom att peka på önskat språk.

### Textbläddringsfunktion

Om texten som visas på skärmen är lång, t.ex. om det rör sig om låttitlar eller stationsnamn, kan texten antingen bläddras kontinuerligt eller så kan den bläddras en gång och visas i förkortad form.

Tryck på och välj sedan **Inställningar**.

Välj **Radio**.



Aktivera **Bläddra i text** om du vill att texten ska bläddra kontinuerligt.

Inaktivera inställningen om du vill bläddra texten i block.

### Funktionen släckt display

Om du inte vill se den upplysta displayen, t.ex. på natten, kan du stänga av displayen.

Tryck på och välj sedan **Inställningar**.

Bläddra genom listan och välj **Stäng av displayen**. Displayen stängs av, men ljudfunktionerna förbli aktiva.

Du kan slå på skärmen igen genom att peka på skärmen eller trycka på en knapp.

## Fabriksinställningar

Tryck på  och välj sedan **Inställningar**.

Bläddra genom listan och välj **Återgå till fabriksinställningar**.

Om du vill återställa alla personliga inställningar väljer du **Återställ personliga inställningar**.

Välj **Ta bort alla privata data** om du vill radera de länkade Bluetooth-enheterna, kontaktlistan och de sparade röstbrevlådenumren.

Välj **Återställ radioinställningar** om du vill återställa ljud- och volyminställningarna, ta bort alla favoriter och radera valet av ringsignal.

Ett varningsmeddelande visas. Välj **Fortsätt** för att återställa inställningarna.

## Systemversion

Tryck på  och välj sedan **Inställningar**.

Bläddra genom listan och välj **Mjukvaruinformation**.

Om en USB-enhet är ansluten kan du spara fordonsinformationen till denna.

Välj **Systemuppdatering** och sedan **Spara bilinformation på USB**.

Kontakta din verkstad om du vill göra en systemuppdatering.

## Fordonsinställningar

**Fordonsinställningar** beskrivs i bilens instruktionsbok.

# Radio

Användning .....	102
Stationssökning .....	102
Favoritlistor .....	104
Radio Data System (RDS) .....	105
Digital Audio Broadcasting .....	106

## Användning

### Aktivera radion

Tryck på  och välj sedan **AUDIO**. Den senast valda ljudhuvudmenyn visas.

Välj **Källa** på den nedersta raden i den aktiva huvudmenyn för radio för att visa interaktionsväljaren.





Välj önskat våglängdsområde.

Stationen du senast lyssnade på i det valda våglängdsområdet kommer att aktiveras.



## Stationssökning

### Automatiskt stationssökning



Tryck snabbt eller peka på  eller  på kontrollpanelen eller skärmen för att spela upp föregående eller nästa station i stationsminnet.

### Manuell stationssökning

Håll in  eller  på kontrollpanelen. Släpp knappen när frekvensen nästan har nåtts.

Nästa station som kan tas emot söks och spelas automatiskt.

**Observera!**

FM våglängdsområde: Om RDS-funktionen ⇨ 105 är aktiverad kommer radion bara att söka efter RDS-stationer, och om funktionen för trafikinformation (TP) är aktiverad söker radion bara efter stationer ⇨ 105 som stödjer denna tjänst.

**Stationssökning**

Peka på  $\mathbb{R}_{105}$  på skärmen. **Direktval**-skärmen visas.



Ange önskad frekvens. Använd ← för att ta bort inmatade siffror. Vid behov kan du trycka på ◀ eller ▶ för att ändra det inmatade värdet.

Bekräfta inmatningen för att spela upp stationen.

**Stationslistor**

Välj **Meny** på den nedersta raden i den aktiva huvudmenyn för radio för att öppna motsvarande frekvensbandsspecifika undermeny.



Välj **Stationslista** för det aktuella frekvensbandet. Alla stationer som kan tas emot i det aktuella frekvensbandet och inom mottagningsområdet visas.

Välj önskad station.

**Observera!**

Den radiostation som tas emot, anges med ▶-symbolen bredvid stationsnamnet.

**Kategorilistor**

Många radiostationer sänder en PTY-kod som anger vilken typ av program som sänds (t.ex. nyheter). En del stationer byter även PTY-kod, beroende på vilket innehåll programmet som sänds har.

Infotainmentsystemet lagrar de här stationerna, sorterade efter programtyp, i motsvarande kategorilista.

**Observera!**

Listposten **Kategorier** är endast tillgänglig för FM- och DAB-bandet.

Välj **Kategorier** för att söka efter en programtyp som stationerna har fastställt.

En lista över de programtyper som finns tillgängliga visas.

Välj önskad programtyp. En lista över de stationer som sänder vald programtyp visas.

Välj önskad station.

**Observera!**

Den radiostation som tas emot, anges med ►-symbolen bredvid stationsnamnet.

**Uppdatera stationslistor**

Om de stationer som har sparats i stationslistan för respektive vågband inte längre kan tas emot måste listorna över AM- och DAB stationer uppdateras.

**Observera!**

Listan över FM-stationer uppdateras automatiskt.

Välj **Meny** i den nedersta raden i den aktiva radions huvudmeny och välj sedan **Uppdatera stationslistan**.

**Observera!**

Om en lista över radiostationer på ett visst våglängdsband uppdateras så uppdateras också listan över olika kategorier i enlighet med denna.

En stationssökning startas och motsvarande meddelande visas. När sökningen har slutförts, visas respektive stationslista.

**Observera!**

Den radiostation som tas emot, anges med ►-symbolen bredvid stationsnamnet.

**Favoritlistor**

Stationer kan oberoende av frekvensband sparas manuellt i registren för favoritstationer.



Det finns fem favoritlistor som rymmer fem stationer var.

**Observera!**

Den för närvarande mottagna stationen är markerad.

**Spara en station**

Vid behov trycker du på < eller > för att bläddra genom favoritsidorna.

Du kan spara den aktuella radiostationen på en förinställningsskärmknapp genom att hålla fingret på den önskade skärmknappen i några sekunder. Motsvarande frekvens eller stationsnamn visas på skärmknappen.

**Mottagning av stationer**

Vid behov trycker du på < eller > för att bläddra till önskad favoritsida.

Välj förinställningsknappen där den önskade radiostationen är sparad.

**Ange antalet tillgängliga favoritsidor**

För att ange hur många favoritsidor som ska visas trycker du på  och väljer sedan **INSTÄLLNINGAR** på skärmen.

Välj **Radio** och sedan **Hantera favoriter** för att visa respektive undermeny.

Beroende på vilka favoritsidor du vill visa kan du aktivera eller inaktivera sidorna.

## Radio Data System (RDS)

RDS är en tjänst som FM-stationerna erbjuder, som gör att du enklare kan hitta stationen du söker och dessutom blir mottagningen felfri.

### Fördelar med RDS

- På displayen visas stationens namn i stället för dess frekvens.
- Vid stationssökning ställer infotainmentsystemet endast in RDS-stationer.
- Med AF (alternativ frekvens) tar infotainmentsystemet alltid emot den sändningsfrekvens som ger bäst mottagning för stationen som har ställts in.
- Beroende på vilken station som tas emot, visar infotainment-systemet text som till exempel kan innehålla information om det aktuella programmet.

## RDS-konfiguration

Peka på **Meny** på den nedersta raden i huvudmenyn för FM-radio för att öppna motsvarande frekvensbands-specifika undermeny.

Bläddra till **RDS**.

Aktivera eller deaktivera **RDS**.

## Trafikradio

Stationer med radiotjänst för trafikinformation är RDS-stationer som sänder trafiknyheter. Om trafiktjänsten är aktiverad avbryts den ljudkälla som spelas upp medan informationsmeddelandet pågår.

### Aktivera trafikradiofunktionen

Välj **Meny** på den nedersta raden i huvudmenyn för FM-radio för att öppna motsvarande frekvensbands-specifika undermeny.

Peka på skärmknappen bredvid **Trafikprogram** för att aktivera eller inaktivera funktionen.

### Observera!

På stationslistan visas TP bredvid de stationer som tillhandahåller trafikradio.

Om trafikinformation är aktiverad visas **[TP]** på den öre raden i alla huvudmenyer. Om den aktuella stationen inte är en station som stödjer radiotjänsten för trafikinformation gråmarkeras TP och en sökning påbörjas automatiskt efter en station som stödjer tjänsten. Så snart som en station med trafikinformation hittas, markeras **TP**. Om ingen station med trafikinformation hittas är TP grått.

Om ett trafikmeddelande sänds på respektive station visas ett meddelande.

Du kan avbryta meddelandet och återgå till den senast aktiverade funktionen genom att peka på skärmen eller trycka på  $\odot$ .

## Regioner

Ibland sänder RDS-stationer olika regionala program på olika frekvenser.

Välj **Meny** på den nedersta raden i huvudmenyn för FM-radio för att öppna motsvarande frekvensbands-specifika undermeny och bläddra till **Region**.

Aktivera eller deaktivera **Region**.

Om regionfunktionen är aktiverad väljs alternativa frekvenser med samma regionala program vid behov. Om regionalprogram är fränkopplat väljs alternativa frekvenser för stationerna utan att hänsyn tas till regionalprogram.

## Digital Audio Broadcasting

DAB är en form av digitalradio.

DAB-stationer visas med namn istället för sändningsfrekvens.

### Allmän information

- Med DAB kan ett flertal radioprogram (tjänster) sändas inom en och samma grupp.
- Förutom digital ljudkvalitet av hög klass, kan DAB även sända programrelaterad information samt andra olika typer av information, inklusive trafikinformation.
- Så länge som en DAB-mottagare kan ta emot signalen som skickas ut av en station (även om signalen är svag) kan ljud återges.

- Vid dålig mottagning minskas volymen automatiskt för att undvika oljud.

Om DAB-signalen är för svag för att kunna tas emot av mottagaren, avbryts mottagningen omedelbart. Detta problem kan undvikas genom att aktivera **DAB-DAB-länkning** och/eller **DAB-FM-länkning** i DAB-menyn (se nedan).

- Med DAB slipper man störningar som orsakas av stationer som ligger på närliggande frekvenser (ett annat fenomen som är vanligt för AM- och FM-bandet).
- Om DAB-signalen studsar mot naturliga hinder som byggnader, ökar mottagningskvaliteten på DAB, till skillnad från AM- och FM-bandet där mottagningen försvagas i sådana fall.
- När DAB-mottagningen är aktiverad förblir infotainmentsystemets FM-mottagare aktiv i bakgrunden och söker ständigt efter de FM-stationer som har bäst mottagning. Om TP ↻ 105 är aktiverat kommer trafikmeddelanden från

den FM-station som har bäst mottagning att läsas upp. Inaktivera TP om du inte vill att DAB-mottagningen ska avbrytas av FM-trafikmeddelanden.

### DAB-meddelanden

Utöver musikprogram sänder många DAB-stationer olika typer av meddelanden. Om du aktiverar några eller alla kategorierna, avbryts den DAB-tjänst som tas emot för tillfället, när ett meddelande om dessa kategorier sänds.

Välj **Meny** på den nedersta raden i huvudmenyn för DAB-radio för att öppna motsvarande frekvensbands-specifika undermeny.

Bläddra igenom listan och välj **DAB-meddelanden** för att visa en lista över vilka kategorier som finns.

Aktivera alla eller endast de önskade meddelande kategorierna. Olika kategorier av informationsmeddelanden kan väljas på samma gång.

## DAB-DAB-länkning

Om den här funktionen är aktiverad kopplar enheten över till samma tjänst (program) på en annan DAB-grupp (om tillgänglig) om DAB-signalen är för svag för att kunna tas emot av mottagaren.

Välj **Meny** på den nedersta raden i huvudmenyn för DAB-radio för att öppna motsvarande frekvensbands-specifika undermeny.

Bläddra genom listan och aktivera eller inaktivera **DAB-DAB-länkning**.

## DAB-FM-länkning

Om den här funktionen är aktiverad, kopplar enheten över till motsvarande FM-station i den aktiva DAB-tjänsten (om tillgänglig) om DAB-signalen är för svag för att kunna tas emot av mottagaren.

Bläddra genom listan och aktivera eller inaktivera **DAB-FM-länkning**.

## L-band

Med den här funktionen kan du definiera vilka DAB-frekvensband som infotainmentsystemet ska ta emot.

L-bandet (jord- och satellitradio) är ett annat radioband som också kan tas emot.

Välj **Meny** på den nedersta raden i huvudmenyn för DAB-radio för att öppna motsvarande frekvensbands-specifika undermeny.

Bläddra genom listan och aktivera eller inaktivera **L-band**.

## Intellitext

**Intellitext**-funktionen gör det möjligt att ta emot ytterligare information som ekonominyheter, sport, nyheter mm.

### Observera!

Det innehåll som är tillgängligt beror på station och region.

Välj **Meny** på den nedersta raden i huvudmenyn för DAB-radio för att öppna motsvarande frekvensbands-specifika undermeny.

Bläddra genom listan och välj **Intellitext**.

Välj en av kategorierna och välj en särskild post för att visa detaljerad information.

## EPG

Den elektroniska programguiden ger information om nuvarande och kommande program för respektive DAB-station.

Välj **Meny** i den nedersta raden i huvudmenyn för DAB-radio och välj sedan **Stationslista**.

För att visa programmet för den önskade stationen trycker du på ikonen bredvid stationen.

## Externa enheter

Allmän information .....	108
Spela ljud .....	110
Visa bilder .....	111
Spela upp filmer .....	112
Använda smartphone- applikationer .....	113

### Allmän information

En USB-port för anslutning av externa enheter finns i mittkonsolen bakom parkeringsbromsen eller under armstödet.

Två USB-portar för enbart laddning av enheter är placerade på baksidan av mittkonsolen.

#### **Observera!**

USB-porten måste alltid vara ren och torr.

### USB-port

En MP3-spelare, USB-enhet, SD-kort (via USB-port och adapter) eller smarttelefon kan anslutas till USB-porten.

Upp till två USB-enheter kan anslutas till infotainmentsystemet åt gången.

#### **Observera!**

För anslutning av två USB-enheter krävs en extern USB-hubb.

Infotainmentsystemet kan spela upp ljudfiler, visa bildfiler eller spela upp filmfiler som finns på USB-enheter.

När en enhet är ansluten till USB-porten kan olika funktioner hos de ovanstående enheterna styras via infotainmentsystemets reglage och menyer.

#### **Observera!**

All tillbehörsutrustning stöds inte av infotainmentsystemet. Kontrollera kompatibilitetslistan på vår webbplats.

### Ansluta/koppla från en enhet

Anslut en av de enheter som nämns ovan till USB-porten. Vid behov kan du använda en lämplig anslutningskabel. Musikfunktionen startar automatiskt.

#### **Observera!**

Om en icke-läsbar USB-enhet ansluts visas motsvarande felmeddelande och infotainmentsystemet växlar automatiskt till föregående funktion.

För att koppla bort USB-enheten väljer du en annan funktion och tar sedan bort USB-enheten.

## Se upp

Koppla inte från enheten under uppspelning. Detta kan skada enheten eller infotainment-systemet.

### Automatisk uppspelning från USB-enheter

Som standard visas USB-ljudmenyn automatiskt så fort en USB-enhet ansluts.

Vid behov kan denna funktion inaktiveras.

Tryck på  och välj sedan **Inställningar** för att öppna inställningsmenyn.

Välj **Radio**, bläddra till **USB autostart** och peka på skärmknappen bredvid funktionen.

Du kan aktivera funktionen genom att peka på skärmknappen igen.

### Bluetooth

Enheter som stöder Bluetooth-musikprofilerna A2DP och AVRCP kan anslutas trådlöst till Infotainment-systemet. Infotainmentsystemet kan spela upp musikfiler som finns på dessa enheter.

### Ansluta en enhet

För en detaljerad beskrivning av hur man upprättar en Bluetooth-anslutning  117.

### Filformat och mappar

Den maximala kapaciteten hos en enhet som stöds av infotainmentsystemet uppgår till 2500 musikfiler, 2500 bildfiler, 250 filmfiler, 2500 mappar och en mappstruktur med 10 nivåer. Endast enheter som formaterats för filsystemen FAT16/FAT32 kan användas.

Om det ingår bilder i ljudfilens metadata visas dessa bilder på skärmen.

### Observera!

Vissa filer kanske inte spelas som de ska. Detta kan bero på ett annat inspelningsformat eller på filens skick.

Filer från webbutiker som har försetts med digitalt upphovsrättskydd (DRM) kan inte spelas.

Infotainmentsystemet kan spela följande ljud-, bild- och filmfiler på externa enheter.

### Ljudfiler

Spelbara ljudfilsformat är MP3 (MPEG-1 Layer 3, MPEG-2 Layer 3), WMA, AAC, AAC+, ALAC OGG WAF (PCM), AIFF, 3GPP (endast ljud), ljudböcker och LPCM. iPod®- och iPhone®-enheter spelar ALAC, AIFF, ljudböcker och LPCM.

När en fil med ID3-tagginformation spelas, kan infotainmentsystemet visa information om t.ex. spårets titel och artist.

### Bildfiler

Visningsbara bildfilformat är JPG, JPEG, BMP, PNG och GIF.

JPG.-filer måste vara 64 till 5 000 pixlar breda och 64 till 5 000 pixlar höga.

BMP-, PNG- och GIF-filer måste vara 64 till 1 024 pixlar breda och 64 till 1 024 pixlar höga.

Bilderna får inte överstiga en filstorlek på 1 MB.

### Filmfiler

Spelbara filmformat är AVI och MP4.

Den maximala upplösningen är 1 280 x 720 pixlar. Uppdateringsfrekvensen måste vara lägre än 30 fps.

Användbar codec är H.264/MPEG-4 AVC.

Spelbara ljudformat är MP3, AC3, AAC och WMA.

Det undertextformat som kan visas är SMI.

## Spela ljud

### Aktivera musikfunktionen

Om enheten ännu inte är ansluten till infotainmentsystemet, anslut enheten ↗ 108.

Vanligtvis visas respektive huvudmeny för ljud automatiskt.

Om uppspelningen inte startar automatiskt, t.ex. om **USB autostart** har inaktiverats ↗ 108, kan du vidta följande åtgärder:

Tryck på  och välj sedan **AUDIO** för att öppna den huvudmeny för ljud som senast valdes.

Välj **Källa** på interaktionsväljaren och välj sedan önskad ljudkälla för att öppna respektive huvudmeny för ljud.

Uppspelningen av ljudspåren börjar automatiskt.



## Funktionsknappar

### Avbryta och återuppta uppspelning

Peka på **II** för att avbryta uppspelningen. Skärmknappen ändras till **▶**.

Peka på **▶** för att återuppta uppspelningen.

### Spela nästa eller föregående spår

Peka på **▶▶** för att spela upp nästa spår.

Peka på **◀◀** inom de två första sekunderna efter att spåret börjar spelas för att gå tillbaka till föregående spår.

### Gå tillbaka till början på spåret



Peka på **◀◀** när spåret har spelats i två sekunder.

### Snabbspolning framåt och bakåt

Håll in **◀◀** eller **▶▶**. Släpp knappen för att återgå till normalt uppspelningsläge.

Du kan även flytta skjutreglaget som visar aktuellt läge i spåret åt vänster eller höger.

### Spela upp spår slumpmässigt

Peka på  för att spela upp låtarna i slumpvis ordning. Skärmbilden ändras till .

Peka på  igen för att inaktivera blandningsfunktionen och gå tillbaka till normalt uppspelningssläge.

### Funktionen Lyssna igenom musik

Peka på skärmen för att visa bläddringsskärmen. Du kan också välja **Meny** i den nedersta raden av huvudskärmen för ljud för att visa respektive ljudmeny och sedan välja **Lyssna igenom musik**.

Olika kategorier som spåren sorterats i visas, t.ex. **Spellistor**, **Artister** eller **Album**.



Välj önskad kategori, underkategori (om det finns tillgängligt) och välj sedan ett spår.

Välj ett spår för att starta uppspelningen.

### Visa bilder

Du kan visa bilder från en USB-enhet som är ansluten till USB-porten.

#### Observera!

För din säkerhet är vissa funktioner avaktiverade under körning.

### Aktivera bildfunktionen

Om enheten ännu inte är ansluten till infotainmentsystemet, anslut enheten  108.

Tryck på  och välj sedan **GALLERI** för att öppna huvudmenyn för media.

Peka på  för att öppna huvudmenyn för bilder för att visa en lista över de objekt som finns sparade på USB-enheten. Välj önskad bild.



Peka på skärmen om du vill dölja menyraden. Peka på skärmen igen om du vill visa menyraden.

## Funktionsknappar

### Helskärmsläge

Välj  för att visa bilden i fullskärmsläge. Peka på skärmen för att avsluta helskärmsläget.

### Visa nästa eller föregående bild

Peka på > eller dra åt vänster för att visa nästa bild.

Peka på < eller dra åt höger för att visa föregående bild.

### Rotera en bild

Välj  för att rotera bilden.

### Zooma in på bilden

Peka på  en eller flera gånger för att zooma in i en bild eller för att återgå till bildens ursprungsstorlek.

### Visa bildspel

Peka på  för att visa bilderna som lagrats på USB-enheten som ett bildspel.

Peka på skärmen för att avsluta bildspelet.

## Bildmeny

Välj **Meny** i den nedersta raden på skärmen för att visa **Bildmeny**.



### Bildspelstid

Välj **Tid för bildspel** för att visa en lista över möjliga tidssekvenser. Välj den tid du vill att varje bild ska visas i ett bildspel.

### Klocka och temperaturvisning

Aktivera **Klocka. Temperaturvisning** för att visa tid och temperatur i helskärmsläge.

## Visningsinställningar

Välj **Visningsinställningar** för att öppna en undermeny för inställning av ljusstyrka och kontrast.

Peka på + eller - för att ändra inställningarna.

## Spela upp filmer

Du kan titta på filmer från en USB-enhet som är ansluten till USB-porten.

### Observera!

Av säkerhetsskäl är inte filmfunktionen tillgänglig under körning.

## Aktivera filmfunktionen

Om enheten ännu inte är ansluten till infotainmentsystemet, anslut enheten  108.

Tryck på  och välj sedan **GALLERI** för att öppna huvudmenyn för media.

Tryck på  för att öppna huvudmenyn för film och välj sedan önskad mapp och/eller film.

Filmen visas.





## Funktionsknappar

### Helskärm

Välj  för att visa filmen i fullskärmsläge. Peka på skärmen för att avsluta helskärmsläget.

### Avbryta och återuppta uppspelning

Peka på  för att avbryta uppspelningen. Skärmmknappen ändras till . Peka på  för att återuppta uppspelningen.

### Spela nästa eller föregående spår



Peka på  för att spela upp nästa filmfil.

Peka på  inom de fem första sekunderna efter att filmen börjar spelas för att gå tillbaka till föregående film.

### Gå tillbaka till början på filmen

Peka på  när filmen har spelats i fem sekunder.

### Snabbspolning framåt och bakåt

Håll in  eller . Släpp knappen för att återgå till normalt uppspelningsläge.

## Filmmenyn

Välj **Meny** i den nedersta raden på skärmen för att visa **Videomeny**.



## Klocka och temperaturvisning

Aktivera **Klocka. Temperaturvisning** för att visa tid och temperatur i helskärmsläget.

## Visningsinställningar

Välj **Visningsinställningar** för att öppna en undermeny för inställning av ljusstyrka och kontrast.

Peka på + och - för att ändra inställningarna.

## Använda smartphone-applikationer

### Telefonprojicering

Telefonprojiceringsapparna Apple CarPlay™ och Android™ Auto visar utvalda appar från din smarttelefon på infotainmentskärmen och gör att de kan styras direkt via infotainment-systemets regler.

Kontrollera med enhetens tillverkare om denna funktion är kompatibel med din smarttelefon och om denna app är tillgänglig i det land du befinner dig i.

### Förbereda en smartphone

Android-telefon: Ladda ner Android Auto-appen till din smarttelefon från Google Play™-butiken.

iPhone: Se till att Siri® är aktiverad på din smarttelefon.

### Aktivera telefonprojicering i inställningsmenyn

Tryck på  för att visa startskärmen och tryck sedan på **INSTÄLLNINGAR**.

Bläddra genom listan till **Apple CarPlay** eller **Android Auto**.

Kontrollera att respektive app är aktiverad.

### Ansluta telefonen

Anslut smarttelefonen till USB-porten  108.

### Starta telefonprojicering

Starta telefonprojiceringfunktionen genom att trycka på  och sedan välja **PROJEKTION**.

### Observera!

Om appen känns igen av infotainmentsystemet kan det hända att programikonen ändras till **Apple CarPlay** eller **Android Auto**.

Du kan också starta funktionen genom att hålla in  i några sekunder.

Den telefonprojiceringsskärm som visas beror på din smarttelefon och programvarans version.

### Återgå till infotainmentskärmen

Tryck på .

### BringGo

BringGo är en navigationsapp som tillhandahåller platssökning, kartvisning och ruttnavigering.

### Hämta appen

Innan du kan använda BringGo med hjälp av infotainmentsystemets reglage och menyer måste appen installeras på en smarttelefon.

Ladda ner appen från App Store® eller Google Play Store.

### Aktivera telefonprojicering i inställningsmenyn

Tryck på  för att visa startskärmen och tryck sedan på **INSTÄLLNINGAR**.

Bläddra genom listan till **BringGo**.

Kontrollera att appen är aktiverad.

### Ansluta telefonen

Anslut smarttelefonen till USB-porten  108.

### Starta BringGo

För att starta appen trycker du på  och väljer sedan navigeringsikonen.

Huvudmenyn för applikationen visas på infotainmentsystemets display.

För ytterligare information om hur du använder appen, se instruktionerna på tillverkarens webbplats.

# Taligenkänning

Allmän information .....	115
Användning .....	115



## Allmän information

Röstbehandlingsapplikationen i infotainmentsystemet ger åtkomst till taligenkänningskommandon på din smarttelefon. Se telefottillverkarens bruksanvisning för att ta reda på om din smarttelefon stöder den här funktionen.

För att du ska kunna använda appen Voice Pass-thru måste din smarttelefon vara ansluten till infotainment-systemet via USB-kabel ⇨ 108 eller Bluetooth ⇨ 117.

## Användning

### Aktivering av taligenkänning

Håll in  på kontrollpanelen eller  på ratten för att starta en taligenkännings-session. Ett röstkommandomeddelande visas på skärmen.

När en pipsignal hörs kan du säga ett kommando. För information om de kommandon som stöds hänvisas till bruksanvisningarna till din smarttelefon.

### Justera volymen på röstmeddelanden

Vrid på  på kontrollpanelen eller tryck på **+ / -** på rattens högra sida för att öka eller minska volymen på röstmeddelandena.

### Avaktivering av taligenkänning

Tryck på  på ratten. Röstkommandomeddelandet försvinner och taligenkännings-sessionen avslutas.

# Telefon

Allmän information .....	116
Bluetooth-anslutning .....	117
Nödsamtal .....	119
Användning .....	120
Mobiltelefoner och CB-radioutrustning .....	124

## Allmän information

Telefonportalen gör att du kan föra mobiltelefonsamtal med hjälp av en mikrofon i bilen och med bilens högtalare. Portalen tillåter dessutom att du kan använda de viktigaste funktionerna i mobiltelefonen med hjälp av bilens infotainmentsystem. För att telefonportalen ska kunna användas måste mobiltelefonen vara ansluten till infotainmentsystemet via Bluetooth.

Alla telefonfunktioner stöds inte av alla mobiltelefoner. Vilka telefonfunktioner som kan användas beror på den aktuella mobiltelefonmodellen och mobilnättsleverantören. Mer information om detta hittar du bruksanvisningen till mobiltelefonen. Du kan även begära information av din mobilnättsleverantör.

## Viktiga anvisningar för användning och trafiksäkerhet

### ⚠ Varning

Mobiltelefoner påverkar din miljö. Därför finns det föreskrifter och anvisningar för säkerheten. Du bör känna till reglerna innan du använder telefonfunktionen.

### ⚠ Varning

Att använda handsfreefunktionen medan du kör kan vara farligt då det avleder din koncentration medan du ringer. Stanna bilen innan du använder handsfreefunktionen. Följ reglerna i det land där du för tillfället befinner dig.

Glöm inte att följa de bestämmelser som gäller specifikt för vissa områden. Stäng alltid av mobiltelefonen om användning av mobiltelefoner är förbjuden, om mobiltelefonen ger upphov till störningar eller om farliga situationer kan uppstå.

## Bluetooth

Telefonportalen är certifierad av Bluetooth Special Interest Group (SIG).

Mer information om specifikationen finns på internetadressen <http://www.bluetooth.com>

## Bluetooth-anslutning

Bluetooth är en radiostandard för trådlös anslutning av t.ex. mobiltelefoner, smarttelefoner eller andra enheter.

Parkoppling (utbyte av ID mellan Bluetooth-enheten och infotainment-systemet) och anslutning av Bluetooth-enheter till infotainment-systemet sker via menyn **Bluetooth**.

## Bluetooth-menyn

Tryck på  och välj sedan **INSTÄLLNINGAR**.

Välj **Bluetooth** för att visa Bluetooth-menyn.

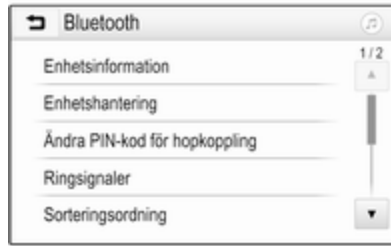

## Parkoppla en enhet

### Upplysningar

- Upp till tio enheter kan parkopplas med systemet.
- Bara en parkopplad enhet i taget kan vara ansluten till infotainment-systemet.
- Parkoppling behöver bara göras en gång, så länge enheten inte tas bort från listan över parkopplade enheter. Om enheten har

anslutits tidigare etablerar infotainmentssystemet anslutningen automatiskt.

- Bluetooth-funktionen drar mycket batterikraft från enheten. Därför bör du ansluta enheten till USB-porten för laddning.

## Parkoppla en ny enhet

1. Aktivera enhetens Bluetooth-funktion. Mer information finns i Bluetooth-enhetens bruksanvisning.
2. Tryck på  och välj sedan **INSTÄLLNINGAR** på informationsdisplayen.  
Välj **Bluetooth** och sedan **Enhetsshantering** för att visa respektive meny.



### Observera!

Om ingen telefon är ansluten kan menyn **Enhets hantering** också nås via telefonmenyn: Tryck på  och välj sedan **TELEFON**.



3. Peka på **Sök enhet**. Alla identifierbara Bluetooth-enheter i miljön visas i en ny söklista.
4. Peka på den Bluetooth-enhet som du vill parkoppla.
5. Bekräfta parkopplingen:
  - Om det finns stöd för SSP (secure simple pairing):

Bekräfta meddelandena på infotainmentsystemet och Bluetooth-enheten.

- Om det inte finns stöd för SSP (secure simple pairing):  
På infotainmentsystemet: ett **Info**-meddelande visas där du ombeds ange en PIN-kod på din Bluetooth-enhet.  
På Bluetooth-enheten: ange PIN-koden och bekräfta din inmatning.

6. Infotainmentsystemet och enheten paras ihop.

### Observera!

Om Bluetooth-enheten är parkopplad med systemet anger  bredvid Bluetooth-enheten att telefonfunktionen är aktiverad och  anger att Bluetooth-musikfunktionen är aktiverad.

7. Telefonboken laddas ner till infotainmentsystemet automatiskt. På vissa telefoner måste infotainmentsystemet ges tillstånd att komma åt telefonboken. I så fall bekräftar du de meddelanden som visas på Bluetooth-enheten.

Om den här funktionen inte stöds av Bluetooth-enheten visas ett meddelande om detta.

### Ändring av Bluetooth-PIN-koden

Tryck på  och välj sedan **INSTÄLLNINGAR**.

Välj **Bluetooth** och sedan **Ändra PIN-kod för hopkoppling** för att visa respektive undermeny. En knappsats visas.

Ange den aktuella fyrsiffriga PIN-koden.

Välj  om du vill radera en siffra som du har angett.

Bekräfta din inmatning genom att välja **Ange**.

### Ansluta en parkopplad enhet

Tryck på  och välj sedan **INSTÄLLNINGAR**.

Välj **Bluetooth** och sedan **Enhets hantering** för att visa respektive meny.

Välj den Bluetooth-enhet som du vill ansluta. Enheten ansluts.

**Observera!**

Den anslutna enheten och de tillgängliga alternativen markeras.

**Koppla från en enhet**

Tryck på  och välj sedan **INSTÄLLNINGAR**.

Välj **Bluetooth** och sedan **Enhetshantering** för att visa respektive meny.

Välj den Bluetooth-enhet som är ansluten. Ett meddelande visas.

Välj **Ja** för att koppla från enheten.

**Radera en enhet**

Tryck på  och välj sedan **INSTÄLLNINGAR**.

Välj **Bluetooth** och sedan **Enhetshantering** för att visa respektive meny.

Välj **DEL** bredvid Bluetooth-enheten. Ett meddelande visas.

Välj **Ja** för att ta bort enheten.

**Enhetsinfo**

Tryck på  och välj sedan **INSTÄLLNINGAR**.

Välj **Bluetooth** och sedan **Enhetsinformation** för att visa respektive meny.

Den information som visas innefattar **Enhetsnamn, Adress** och **PIN-kod**.

**Nödsamtal****⚠ Varning**

Det kan inte garanteras att en anslutning kan upprättas i alla situationer. Därför bör du inte förlita dig enbart på en mobiltelefon vid tillfällen då kommunikation är av yttersta vikt (t.ex. vid nödsituationer).

I vissa nätverk kan det vara nödvändigt att ett giltigt SIM-kort sätts i på rätt sätt i mobiltelefonen.

**⚠ Varning**

Kom ihåg att du kan ringa och ta emot mobiltelefonsamtal om du är på en rastplats med tillräckligt stark signal. Vid vissa förhållan-

den kan nödsamtal inte göras på alla mobiltelefonnätverk. Det finns en risk att nödsamtal inte kan ringas när vissa nätverkstjänster och/eller telefonfunktioner är aktiva. Den lokala nätverksoperatören kan ge dig mer information.

Olika nödnummer kan användas i olika områden och länder. Kontrollera i förhand vilket nödnummer som används på den aktuella platsen.

**Ringa ett nödsamtal**

Ring nödnumret (t. ex. **112**).

En telefonanslutning till nödcentralen upprättas.

Svara när servicepersonalen ställer frågor om nödsituationen.

**⚠ Varning**

Avsluta samtalet först när nödcentralen uppmanar dig att göra detta.

## Användning

När en anslutning via Bluetooth har upprättats mellan mobiltelefonen och infotainmentsystemet kan du kontrollera många av mobiltelefonens funktioner via infotainmentsystemet.

### Observera!

Det är möjligt att använda mobiltelefon i handsfree-läge, t.ex. för att ta emot ett samtal eller ändra ljudvolymen.

När en anslutning har upprättats mellan mobiltelefonen och infotainmentsystemet skickas mobiltelefon-data till infotainmentsystemet. Det kan kräva lite tid, beroende på mobiltelefonen och mängden data som ska överföras. Under den tiden kan mobiltelefonen bara användas via infotainmentsystemet med begränsningar.

### Observera!

Alla mobiltelefoner hanterar inte telefonportalens samtliga funktioner. Därför kan det förekomma avvikelser från det nedan beskrivna funktionsutbudet.

## Telefonens huvudmeny

Tryck på  och välj sedan **TELEFON** för att visa respektive meny.



### Observera!

**TELEFON**-huvudmenyn är endast tillgänglig om en mobiltelefon ansluts till infotainmentsystemet via Bluetooth. För en detaljerad beskrivning  117.

Många av mobiltelefonens funktioner kan nu styras via telefonens huvudmeny (och tillhörande undermenyer) samt via telefonspecifika reglage på ratten.



## Initiera ett telefonsamtal

### Ange telefonnummer

Tryck på  och välj sedan **TELEFON**.

Ange ett telefonnummer med knapp-satsen i huvudmenyn för telefon.

För att ta bort ett eller flera inmatade tecken kan du trycka på eller hålla in .

Peka på  eller tryck på  på ratten för att börja ringa.

### Använda telefonboken

#### Observera!

När du parar ihop en mobiltelefon med infotainmentsystemet via Bluetooth laddas mobiltelefonens telefonbok ner automatiskt  117.

Tryck på  och välj sedan **TELEFON**.

Välj **Kontakter** på huvudmenyn för telefon.



### Snabbsökning

1. Välj  för att visa en lista över alla kontakter.
2. Bläddra genom kontaktlistan.
3. Peka på den kontakt du vill ringa. En meny med alla sparade telefonnummer för den valda kontakten visas.
4. Välj det önskade telefonnumret för att starta samtalet.

### Sökmeny

Om det finns många kontakter i telefonboken kan du söka efter önskad kontakt via sökmenyn.

Välj  i **Kontakter**-menyn för att visa sökfliken.



Bokstäverna är ordnade i grupper på skärmknapparna: **abc, def, ghi, jkl, mno, pqrs, tuv** och **wxyz**.

Använd  för att radera en grupp inmatade bokstäver.

1. Välj den knapp som innehåller den första bokstaven i den kontakt som du söker efter.

Till exempel: Om den kontakt du vill söka efter börjar med "g", välj skärmen knappen **ghi**.

Alla kontakter som innehåller en av bokstäverna på den här knappen visas, i exemplet visas "g", "h" och "i".

2. Välj den knapp som innehåller den andra bokstaven i den kontakt som du söker efter.
3. Fortsätt att mata in fler bokstäver i kontakten du söker efter tills den önskade kontakten visas.
4. Peka på den kontakt du vill ringa. En meny med alla sparade telefonnummer för den valda kontakten visas.
5. Välj det önskade telefonnumret för att starta samtalet. Följande skärm visas.



### Kontaktinställningar

Kontaktlistan kan sorteras efter efternamn eller förnamn.

Tryck på ☰ och välj sedan **INSTÄLLNINGAR** för att visa respektive meny.

Välj **Bluetooth** och sedan **Sorteringsordning**. Aktivera önskat alternativ.

### Använda samtalshistoriken

Alla inkommande, utgående eller missade samtal registreras.

Tryck på ☰ och välj sedan **TELEFON**.

Välj **Samtalshistorik** på huvudmenyn för telefon.



Välj ☎ för utgående samtal, ☎ för missade samtal, ☎ för inkommande samtal eller ☎ för alla samtal. Respektive samtalslista visas.

Välj önskad post för att starta ett samtal.

### Återuppringa ett telefonnummer

Det senast slagna numret kan ringas upp igen.

Tryck på ☰ och välj sedan **TELEFON**.

Välj ☎ på skärmen eller tryck på ☎ på ratten.

### Använda snabbnummer

Snabbnummer som sparas på mobiltelefonen kan även ringas med knappsatsen i huvudmenyn för telefon.

Tryck på ☰ och välj sedan **TELEFON**.

Håll in önskad siffra på knappsatsen för att ringa.

## Inkommande telefonsamtal

### Svara på ett samtal



Om ett ljudläge, t.ex. radio- eller USB-läge, är aktivt då ett samtal mottas stängs ljudet från den uppspelade ljudkällan av och förblir avstängd tills samtalet avslutas.

Ett meddelande med den uppringandes telefonnummer eller namn (om tillgängligt) visas.



För att besvara samtalet väljer du ☎ i meddelandet eller trycker på ☎ på ratten.

### Avvisa ett samtal

För att avvisa samtalet väljer du  i meddelandet eller trycker på  på ratten.

### Ändra ringsignal

Tryck på  och välj sedan

#### INSTÄLLNINGAR.

Välj **Bluetooth** och sedan **Ringsignaler** för att visa respektive meny. En lista över alla parkopplade enheter visas.

Välj önskad enhet. En lista med tillgängliga ringsignaler för denna enhet visas.

Välj en av ringsignalerna.

### Funktioner under samtalet

Under ett pågående telefonsamtal visas huvudmenyn för telefon.



### Avaktivera handsfree-läget tillfälligt

Aktivera  för att fortsätta samtalet via mobiltelefonen.

Avaktivera  om du vill återgå till handsfree-läget.

### Stänga av mikrofonen tillfälligt

Aktivera  för att stänga av ljudet på mikrofonen.

Inaktivera  för att aktivera mikrofonen igen.

### Avsluta ett telefonsamtal

Välj  för att avsluta samtalet.

### Röstbrevlåda

Du kan komma åt din röstbrevlåda via infotainmentsystemet.

### Röstbrevlådenummer

Tryck på  och välj sedan

#### INSTÄLLNINGAR.

Välj **Bluetooth**. Bläddra genom listan och välj **Nummer till röstbrevlåda**.

En lista över alla parkopplade enheter visas.

Välj önskad telefon. En knappsats visas.

Ange telefonens röstbrevlådenummer.

### Ringa upp röstbrevlådan

Tryck på  och välj sedan

#### TELEFON.

Välj  på skärmen. Röstbrevlådan rings upp.

Du kan även ange röstbrevlådenumret via telefonens knappsats.

## Mobiltelefoner och CB-radioutrustning

### Anvisningar för installation och användning

De bilspecifika monteringsanvisningarna och användaranvisningarna från mobiltelefon- och handsfreetillverkaren måste följas vid montering och användning av en mobiltelefon. Om dessa anvisningar inte följs kan bilens typgodkännande (EU-direktiv 95/54/EG) upphöra att gälla.

Rekommendationer för störningsfri funktion:

- Fackmannamässigt installerad ytterantenn för att få maximal räckvidd
- Maximal sändareffekt 10 watt
- Installation av telefonen på en lämplig plats, följ anvisningarna i bilens instruktionsbok, avsnittet **Airbagsystem**.

Inhämta råd när det gäller monteringsplats för yttre antenn resp. apparathållare och möjligheten att använda apparater med sändareffekter som överstiger 10 watt.

Användning av ett handsfreesystem utan ytterantenn vid mobiltelefonstandarderna GSM 900/1800/1900 och UMTS är endast tillåten om mobiltelefonens maximala sändareffekt inte överstiger 2 watt för GSM 900 och 1 watt för övriga typer.

Av säkerhetsskäl ska du inte använda telefonen under körning. Även om ett handsfreesystem används kan föraren distraheras från körningen.

#### Varning

Radioutrustning och mobiltelefoner som inte uppfyller de ovan nämnda standarderna är endast tillåtna med en antenn som är monterad på bilens utsida.

#### Se upp

Användning av mobiltelefoner och radioutrustning i bilens kupé utan ytterantenn kan leda till att bilens elektronik drabbas av funktionsstörningar om de ovannämnda föreskrifterna inte följs.



## Alfabetiskt register

<b>A</b>	
Aktivera Bluetooth-musik.....	110
Aktivera radion.....	102
Aktivera telefon.....	120
Aktivera USB-bilden.....	111
Aktivera USB-film.....	112
Aktivera USB-ljud.....	110
Allmän information.....	108, 115, 116
Bluetooth.....	108
DAB.....	106
Infotainmentsystem.....	88
Smartphone-applikationer.....	108
Telefon.....	116
USB.....	108
Använda smartphone- applikationer.....	113
Användning.....	93, 102, 115, 120
Bluetooth.....	108
Externa enheter.....	108
Meny.....	96
Radio.....	102
Telefon.....	120
USB.....	108
Användning av menyer.....	96
<b>B</b>	
Bildfiler.....	108
Bluetooth	
Allmän information.....	108
Ansluta enhet.....	108
Bluetooth-anslutning.....	117
Bluetooth-musikmeny.....	110
Parning.....	117
Telefon.....	120
Bluetooth-anslutning.....	117
BringGo.....	113
<b>D</b>	
DAB.....	106
Digital Audio Broadcasting.....	106
<b>F</b>	
Favoritlista	
Lagring av stationer.....	104
Mottagning av stationer.....	104
Favoritlistor.....	104
Filformat	
Bildfiler.....	108
Filmfiler.....	108
Ljudfiler.....	108
Filmfiler.....	108
Frekvensbandsval.....	102
<b>G</b>	
Grundfunktioner.....	96
<b>I</b>	
Infotainmentkontrollpanel.....	90
Intellitext.....	106

<b>K</b>			
Knaptryckningsvolym.....	99		
Kontrollelement			
Infotainmentsystem.....	90		
Ratt.....	90		
<b>L</b>			
Lagring av stationer.....	104		
Ljudavstängning (mute).....	93		
Ljudfiler.....	108		
Ljudinställningar.....	98		
Ljudvolym.....	99		
Hastighetsanpassad ljudvolym.	99		
Knaptryckningsvolym.....	99		
Ljudvolym.....	99		
Maximal startvolym.....	99		
Ringsignalvolym.....	99		
TP-volym.....	99		
<b>M</b>			
Maximal startvolym.....	99		
Mobiltelefoner och			
CB-radioutrustning.....	124		
Mottagning av stationer.....	104		
<b>N</b>			
Nödsamtal.....	119		
<b>P</b>			
Parning.....	117		
<b>R</b>			
Radio			
Aktivering.....	102		
Användning.....	102		
DAB-meddelanden.....	106		
Digital Audio Broadcasting (DAB).....	106		
Favoritlista.....	104		
Inställning DAB.....	106		
Intellitext.....	106		
Lagring av stationer.....	104		
Mottagning av stationer.....	104		
Radio Data System (RDS).....	105		
Regional.....	105		
Regioner.....	105		
Stationssökning.....	102		
Ställa in RDS.....	105		
Välja våglängdsområde.....	102		
Radio Data System (RDS) .....	105		
Rattreglage för ljud.....	90		
RDS.....	105		
Regional.....	105		
Regioner.....	105		
Ringsignal			
Ringsignalvolym.....	99		
Ändra ringsignal.....	120		
Ring upp			
Funktioner under samtalet.....	120		
Initiera ett telefonsamtal.....	120		
			Inkommande samtal.....
			120
			Ringsignal.....
			120
			<b>S</b>
			Samtalshistorik.....
			120
			Slå på infotainmentsystemet.....
			93
			Smarttelefon.....
			108
			Telefonprojicering.....
			113
			Snabbnummer.....
			120
			Spela ljud.....
			110
			Spela upp filmer.....
			112
			Startmeny.....
			96
			Stationssökning.....
			102
			Stöldskydd .....
			89
			Systeminställningar.....
			99
			<b>T</b>
			Taligenkänning.....
			115
			Telefon
			Allmän information.....
			116
			Ange nummer.....
			120
			Bluetooth.....
			116
			Bluetooth-anslutning.....
			117
			Funktioner under samtalet.....
			120
			Inkommande samtal.....
			120
			Nödsamtal.....
			119
			Samtalshistorik.....
			120
			Snabbnummer.....
			120
			Telefonbok.....
			120
			Telefonens huvudmeny.....
			120
			Välja ringsignal.....
			120

Telefonbok.....	120
Telefonprojicering.....	113
TP-volym.....	99

## U

### USB

Allmän information.....	108
Ansluta enhet.....	108
USB-bildmeny.....	111
USB-filmmeny.....	112
USB-ljudmeny.....	110

## V

Visa bilder.....	111
Visningsinställningar.....	111, 112

### Volym

Inställning av ljudvolym.....	93
Tystkopplingsfunktion.....	93
Volymbegränsning vid höga temperaturer.....	93
Volyminställning.....	99

## Ö

Översikt över kontrollelementen...	90
------------------------------------	----

---

# R300 BT

Inledning .....	130
Grundfunktioner .....	136
Radio .....	140
Externa enheter .....	145
Taligenkänning .....	148
Telefon .....	149
Alfabetiskt register .....	156

# Inledning

Allmän information .....	130
Stöldskydd .....	131
Översikt över kontrollelementen	132
Användning .....	135

## Allmän information

Infotainmentsystemet ger dig det senaste inom infotainment för bilar.

Använd FM-, AM- eller DAB-radiofunktionerna för att registrera ett stort antal stationer på olika favoritsidor.

Du kan ansluta externa enheter till Infotainmentsystemet som ytterligare ljudkällor, antingen via kabel eller via Bluetooth®.

Den digitala ljudprocessorn gör att du kan välja mellan en rad olika förinställda equaliser-lägen för bästa möjliga ljud.

Dessutom är infotainmentsystemet utrustat med ett telefonuttag som gör att du bekvämt och säkert kan använda mobiltelefonen i bilen.

Infotainmentsystemet kan också styras med hjälp av kontrollpanelen, reglagen på ratten eller – om din mobiltelefon har stöd för det – via taligenkänning.

### Observera!

I instruktionsboken beskrivs alla alternativ och funktioner som finns i de olika infotainmentsystemen. Vissa beskrivningar, t.ex. för

display- och menyfunktioner, gäller eventuellt inte för din bil på grund av modellvariant, landsspecifikationer, speciell utrustning eller speciella tillbehör.

## Viktiga anvisningar beträffande användning och trafiksäkerhet

### ⚠ Varning

Tänk alltid på att köra säkert när du använder infotainmentsystemet.

Om du tvekar, stanna bilen innan du använder infotainmentsystemet.

## Radiomottagning

Vid radiomottagning kan det uppstå fräsande störningar, brus, distorsion eller bortfall av mottagningen på grund av:

- Avståndsvariationer till sändaren
- Flervägs-mottagning p.g.a. reflexer från olika hinder
- Sändarskugga

## Stöldskydd

Infotainmentsystemet har ett elektroniskt säkerhetssystem för att förhindra stölder.

Infotainmentsystemet fungerar därför enbart i din bil och blir värdelöst för en tjuv.

## Översikt över kontrollelementen

### Kontrollpanel



1  ..... 135

Om den är avstängd: kort tryckning: strömmen slås på igen

Om den är påslagen: kort tryckning: systemljudet stängs av, lång tryckning: strömmen stängs av

Vrid: ställ in volym

2 **RADIO**

Aktivera radio eller byta frekvensband ..... 140

3 **MEDIA**

Aktivera media eller byt mediakälla ..... 146

4  

Radio: kort tryckning: gå till föregående eller nästa station – håll in: sök nedåt eller uppåt ..... 140

Externa enheter: kort tryckning: hoppa till föregående eller nästa spår – håll in: snabbspola bakåt eller framåt ..... 146

5 **PHONE**

Kort tryckning: öppna telefonmenyn ..... 149

Lång tryckning: aktivera taligenkänning ..... 148

6 **BACK**

Meny: en nivå bakåt ..... 136

Inmatning: radera senaste tecknet eller hela inmatningen ..... 136

7 **MENU** ..... 136

Vrid: markera skärmmknappar eller menyalternativ; ange numeriska värden

Tryck: välj/aktivera en markerad skärmmknapp eller ett menyalternativ, bekräfta inställt värde, växla till olika inställningsalternativ, öppna tillämpningsspecifik meny (i förekommande fall)

## 8 Funktionstangenter

Favoriter: tryck: välja favoriter, håll in: spara radiostationer som favoriter 141

Meny: tryck: välj markerad skärmmknapp ..... 136

9 **FAV**

Tryck: visa favoritfält ..... 141

## Rattreglage för ljud

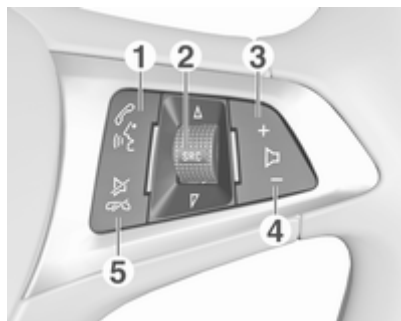

1

Kort intryckning: besvara telefonsamtal ..... 149

eller ring upp nummer i samtalslista ..... 152

Om telefonportalen är aktiv och samtal väntar: kort tryckning: växla mellan samtal ..... 152

Lång tryckning: aktivera taligenkänning ..... 148

2 SRC (Källa) ..... 135

Tryck: välj ljudkälla ..... 135

När radion är aktiv: vrid uppåt/nedåt för att välja nästa/föregående förinställda radiostation ..... 140

Om telefonportalen är aktiv och samtalslistan öppen: vrid uppåt/nedåt för att välja nästa/föregående post i samtalslistan ..... 152

3 +

Höja ljudvolymen ..... 135

4 -

Sänka ljudvolymen ..... 135

5

Kort intryckning: avsluta/ avböja samtal ..... 152

eller stäng samtalslista ..... 152

eller avaktivera taligenkänning ..... 148

eller aktivera/inaktivera ljudavstängningen ..... 135

## Användning

### Kontrollelement

Man styr infotainmentsystemet med hjälp av funktionsknappar, en **MENU**-knapp och de menyer som visas på displayen.

Inmatning kan göras på två sätt:

- kontrollpanelen på infotainment-systemet ↪ 132
- ljudreglage på ratten ↪ 132
- taligenkänning ↪ 148

### Till-/frånkoppling av infotainmentsystemet

Tryck snabbt på  $\odot$ . Efter inkoppling aktiveras den senast valda infotainmentkällan.

Håll  $\odot$  intryckt för att stänga av systemet.

### Frånkopplingsautomatik

Om infotainmentsystemet slås på genom att trycka på  $\odot$  när tändningen är avstängd kommer systemet automatiskt att stängas av igen efter 10 minuter.

### Inställning av ljudvolym

Vrid på  $\odot$  för att visa den aktuella inställningen på displayen.

Vid inkoppling av infotainment-systemet ställs den senast valda ljudvolymen in, förutsatt att den är lägre än den maximala startvolymen ↪ 137.

### Hastighetsanpassad ljudvolym

När automatisk ljudvolym är aktiverad ↪ 137, anpassas volymen automatiskt för att kompensera för väg- och vindbruset när du kör.

### Tystkopplingsfunktion

Tryck kort på  $\odot$  för att stänga av ljudet på ljudkällorna.

Avbryt tystkopplingen genom att vrida på  $\odot$ .

### Driftmode

#### Radio

Tryck på **RADIO** för att öppna radions huvudmeny eller växla mellan olika frekvensband.

För en detaljerad beskrivning av radiofunktionerna ↪ 140.

### Externa enheter

Tryck på **MEDIA** upprepade gånger för att aktivera uppspelningsläge för en ansluten extern enhet (t.ex. en USB- eller Bluetooth-enhet).

För en detaljerad beskrivning av anslutning och användning av externa enheter ↪ 145.

### Telefon

Tryck på **PHONE** för att etablera en Bluetooth-anslutning mellan infotainmentsystemet och en mobiltelefon.

Om det går att starta en anslutning visas huvudmenyn i telefonläget.

För en detaljerad beskrivning av mobiltelefonanvändningen via infotainmentsystemet ↪ 152.

Om ingen anslutning kan upprättas visas motsvarande meny. Hitta en detaljerad beskrivning av att förbereda och etablera en Bluetooth-anslutning mellan infotainmentsystemet och en mobiltelefon ↪ 150.

## Grundfunktioner

Grundfunktioner .....	136
Ljudinställningar .....	137
Volyminställning .....	137
Systeminställningar .....	137

## Grundfunktioner

### Kontrollpanel

#### MENU-reglage

MENU-ratten är ett av de centrala kontrollelementen för menyalternativen.

#### Vridning:

- för att välja en skärmbknapp eller ett menyalternativ
- för att bläddra genom en lista med menyalternativ
- för att ändra ett inställningsvärde

#### Tryck:

- för att aktivera en vald skärmbknapp eller ett menyalternativ
- för att bekräfta ett ändrat inställningsvärde
- för att växla till ett annat inställningsalternativ
- för att visa den applikationsspecifika undermenyn

### Observera!

I de följande kapitlen beskrivs förfarandet för att välja och aktivera en skärmbknapp eller ett menyalternativ som "välj <knappens namn>/<alternativets namn>".

### BACK-knappen

I menyerna kan du använda **BACK** för att återgå till närmaste överordnade menynivå.

När du matar in siffror kan du trycka på **BACK** för att radera det senast inmatade tecknet.

### Funktionstangenter

Tryck på en av funktionstangenterna för att aktivera favoriten eller funktionsskrmbknappen som visas rakt över respektive funktionstangent.

### Observera!

I de följande kapitlen beskrivs förfarandet för att välja och aktivera en skärmbknapp eller ett menyalternativ som "välj <knappens namn>/<alternativets namn>".

## Ljudinställningar

I menyn för ljudinställningar kan man ställa in ljudegenskaper separat för varje ljudkälla.

Tryck på **MENU**, välj **Inställningar (Settings)** och välj sedan **Ljudinställningar** för att öppna ljudinställningsmenyn.

### Inställning av bas, mellanregister och diskant

Bläddra genom listan och välj **Bas**, **Mellan** eller **Diskant**.

Justera inställningen och bekräfta.

### Ställa in fördelning av ljudvolym mellan fram och bak

Bläddra genom listan och välj **Fader**.

Justera inställningen och bekräfta.

### Ställa in fördelning av ljudvolym mellan höger och vänster

Bläddra genom listan och välj **Balans**.

Justera inställningen och bekräfta.

## Välja en klangstil

Bläddra genom listan och välj **EQ** (Equaliser).

EQ-alternativen erbjuder optimerade inställningar för bas, mellanregister och diskant för aktuell musikstil.

Vrid **MENU** för att växla mellan de olika alternativen och tryck sedan på **MENU** för att bekräfta inställningen.

## Volyminställning

### Ställa in hastighetsanpassad volym

Tryck på **MENU** för att öppna respektive ljudmeny.

Bläddra genom listan och välj **Inställningar (Settings)**.

Välj **Automatisk volymjustering**.

**Automatisk volymjustering**-funktionen kan inaktiveras eller graden av ljudvolymsanpassning kan väljas i menyn som visas.

Bläddra genom listan och välj önskat alternativ.

## Justera den maximala startvolymen

Tryck på **MENU** för att öppna respektive ljudmeny.

Bläddra genom listan och välj **Inställningar (Settings)**.

Välj **Max startvolym**.

Ställ in önskat värde.

## Ljudvolym för trafikmeddelanden

För att justera volymen för trafikmeddelanden anger du önskad volym medan ett trafikmeddelande spelas upp av systemet.

Inställningen sparas av systemet.

## Systeminställningar

Olika inställningar och ändringar för infotainmentsystemet kan göras från inställningsmenyn.

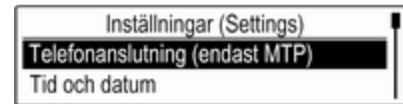

## Tids- och datuminställningar

Tryck på **MENU** för att öppna respektive ljudmeny.

Välj **Tid och datum**.

### Ställ in tid

Välj **Ställ in tid** för att gå till respektive undermeny.

Välj **Autoinst.** längst ner på skärmen. Aktivera antingen **På - RDS** eller **Av (manuell)**.

Om **Av (manuell)** har valts kan du ställa in timmar och minuter.

Välj **12-24 tim** på skärmen upprepade gånger för att välja ett tidsformat.

Om 12-timmarsläget väljs visas en tredje kolumn för AM- och PM-inställning. Välj önskat alternativ.

### Ställ in datum

Välj **Ställ in datum** för att gå till respektive undermeny.

Välj **Autoinst.** längst ner på skärmen. Aktivera antingen **På - RDS** eller **Av (manuell)**.

Om **Av (manuell)** har valts kan du ställa in datuminställningarna.

## Språk

Tryck på **MENU** för att öppna respektive ljudmeny.

Välj **Inställningar (Settings)** för att bläddra genom listan och välj sedan **Fordonsinställningar (Vehicle Settings)**.

Välj **Språk (Languages)**.

Bläddra genom listan och välj önskat språk.

## Återställ fabriksinställningarna

Tryck på **MENU** för att öppna respektive ljudmeny.

Välj **Inställningar (Settings)** för att bläddra genom listan och välj sedan **Fordonsinställningar (Vehicle Settings)**.

Välj **Återställ fabriksinställningar** för att gå till respektive undermeny.

Välj önskat alternativ och bekräfta meddelandet.

## Programvaruinformation

Menyn **Programvaruinformation** innehåller specifik information om programvaran.

Tryck på **MENU** för att öppna respektive ljudmeny.

Välj **Inställningar (Settings)** för att bläddra genom listan och välj sedan **Fordonsinställningar (Vehicle Settings)**.

Välj **Programvaruinformation**.

## Serviceäge

Om du har aktiverat valet-läge läses alla displayer och inga ändringar kan göras i systemet.

### Observera!

Fordonsrelaterade meddelanden fortsätter att vara aktiverade.

## Låsa systemet

Tryck på **MENU** för att öppna respektive ljudmeny.

Välj **Inställningar (Settings)** för att bläddra genom listan och välj sedan **Fordonsinställningar (Vehicle Settings)**.

Välj **Begränsad tillgång-läge**. En knappsats visas.

Mata in en fyrsiffrig kod och välj **Enter**. Knappsatsen visas igen.

Bekräfta den första inmatningen genom att mata in den fyrsiffriga koden igen och trycka på **Lås**. Systemet låses.

### **Låsa upp systemet**

Slå på infotainmentsystemet. En knappsats visas.

Mata in respektive fyrsiffriga kod och välj **Lås upp**. Systemet låses upp.

### **Glömd PIN-kod**

Kontakta din auktoriserade verkstad för att återställa PIN-koden till standardinställningen.

# Radio

Användning .....	140
Stationssökning .....	140
Favoritlistor .....	141
Radio Data System (RDS) .....	141
Digital Audio Broadcasting .....	142

## Användning



### Aktivera radiofunktionen

Tryck på **RADIO**.

### Välja frekvensband

Tryck flera gånger på **RADIO** på kontrollpanelen för att växla mellan de olika frekvensbanden.

## Stationssökning

### Automatiskt stationssökning

Tryck på **◀◀** eller **▶▶** för att spela upp föregående eller nästa station.

### Manuell stationssökning

Tryck på **◀◀** eller **▶▶** och håll den intryckt. Släpp knappen när frekvensen nästan har nåtts.

## Manuell inställning

Tryck på **MENU** för att öppna menyn för frekvensband och välj **Manuell inställning**.

Beroende på valt frekvensband visas en lista med alla frekvenser.

Välj önskad frekvens.

## Stationssistor

Vrid **MENU** för att visa en lista över alla stationer som kan tas emot för tillfället.

Bläddra genom listan och välj önskad station.

## Kategorilistor

Många RDS- ⇨ 141 och DAB ⇨ 142-stationer sänder en PTY-kod, vilken specificerar typen av program som sänds ut (t.ex. nyheter). En del stationer byter även PTY-kod, beroende på vilket innehåll programmet som sänds har.

Infotainmentsystemet lagrar de här stationerna, sorterade efter programtyp, i motsvarande kategorilista.

**Observera!**

Listposten **Kategorier** är endast tillgänglig för FM- och DAB-bandet.

Tryck på **MENU** för att visa respektive meny för frekvensband och välj **Kategorier**.

En lista över de programtypkategorier som finns tillgängliga visas.

Välj önskad kategori. En lista över de stationer som sänder vald programtyp visas.

Välj önskad station.

**Uppdatera stationslistorna**

Tryck på **MENU** för att öppna menyn för frekvensband och välj **Uppdatera stationslista**.

Respektive stationslista uppdateras.

**Observera!**

Om en lista över radiostationer på ett visst våglängdsband uppdateras så uppdateras också listan över olika kategorier i enlighet med denna.

**Favoritlistor**

Stationer kan oberoende av frekvensband sparas manuellt i registren för favoritstationer.

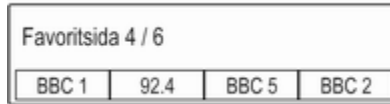

24 enskilda favoritplatser finns och visas som fyra favoriter per favorit-sida.

Välj **FAV** för att visa favoritlistan.

**Spara en station**

Ställ in stationen som ska sparas.

Välj respektive favoritknapp på skärmen tills ett pipjud avges och stationsnamnet visas på respektive favoritskärmknapp.

Stationen lagras som favorit.

**Välja station ur registret**

Vid behov kan du trycka upprepade gånger på **FAV** för att bläddra till respektive favoritsida.

Välj önskad favoritskärmknapp. Respektive radiostation spelas.

**Observera!**

Aktiva favoriter markeras.

**Ange antalet favoriter som visas**

Tryck på **MENU**, bläddra genom listan och välj **Ange antal favoritsidor**.

Välj önskat alternativ.

**Observera!**

Om antalet sparade favoriter överstiger antalet aktiverade favoriter i inställningsmenyn raderas inte de extra favoriterna utan de döljs bara. De kan återaktiveras genom att öka antalet visade favoriter.

**Radio Data System (RDS)**

RDS är en tjänst som FM-stationerna erbjuder, som gör att du enklare kan hitta stationen du söker och få en felfri mottagning.

**Fördelar med RDS**

- På displayen visas stationens namn i stället för dess frekvens.
- Vid stationssökning ställer infotainmentsystemet endast in RDS-stationer.

- Med AF (alternativ frekvens) tar infotainmentsystemet alltid emot den sändningsfrekvens som ger bäst mottagning för stationen som har ställts in.
- Beroende på vilken station som tas emot, visar infotainment-systemet text som till exempel kan innehålla information om det aktuella programmet.

### RDS-inställningar

Konfigurera RDS-inställningsalternativen genom att aktivera radiofunktionen och välja FM-frekvensbandet. Tryck på **MENU** för att visa FM-menyn.

### RDS

Ställ in **RDS** på **PÅ** eller **AV**.

#### Observera!

Om **RDS** är inställd på till **AV** är RDS-funktioner inte tillgängliga.

### Trafikradio

Stationer med radiotjänst för trafikinformation är RDS-stationer som sänder trafiknyheter. Om trafikjäns-

ten kopplas till, avbryts den aktiva funktionen under informationsmeddelandet.

### Aktivera eller avaktivera **Trafikradio (TP)**.

Om trafikinformation är aktiverad visas **[TP]** på den öre raden i alla huvudmenyer. Om den aktuella stationen eller media som spelas inte är en station som stödjer radiotjänsten för trafikinformation visas **[ ]** och en sökning påbörjas automatiskt efter en station som stödjer tjänsten. Så snart som en station med trafikinformation hittas, markeras **[TP]**. Om ingen station med trafikmeddelanden hittas är **[ ]** kvar på skärmen.

Om ett trafikmeddelande sänds på respektive station med trafikmeddelanden visas ett meddelande.

Du kan avbryta meddelandet och återgå till den senast aktiverade funktionen genom att avvisa meddelandet.

### Region

Ibland sänder RDS-stationer olika regionala program på olika frekvenser.

### Ställ **Region** på **PÅ** eller **AV**.

Om regionfunktionen är påslagen väljs alternativa frekvenser med samma regionala program vid behov.

Om regionalprogram är fränkopplat väljs alternativa frekvenser för stationerna utan att hänsyn tas till regionalprogram.

## Digital Audio Broadcasting

DAB är en form av digitalradio.

### Fördelar med DAB

- DAB-stationer visas med namn istället för sändningsfrekvens.
- Med DAB går det att sända flera radioprogram (tjänster) på en enda frekvens (grupp).
- Förutom digital ljudkvalitet av hög klass, kan DAB även sända programrelaterad information samt andra olika typer av information, inklusive trafikinformation.

- Så länge som en DAB-mottagare kan ta emot signalen som skickas ut av en station (även om signalen är svag) kan ljud återges.
- Vid dålig mottagning minskar volymen automatiskt för att undvika oljud.

Om DAB-signalen är för svag för att kunna tas emot av mottagaren, avbryts mottagningen omedelbart. Detta kan undvikas genom att aktivera **DAB till DAB-länkning** och/eller **DAB till FM-länkning** i DAB-tillvalsmenyn (se nedan).

- Med DAB slipper man störningar som orsakas av stationer som ligger på närliggande frekvenser (ett annat fenomen som är vanligt för AM- och FM-bandet).
- Om DAB-signalen studsar mot naturliga hinder som byggnader, ökar mottagningskvaliteten på DAB, till skillnad från AM- och FM-bandet där mottagningen försvagas i sådana fall.
- När DAB-mottagning är aktiverad förblir infotainmentsystemets FM-mottagare aktiv i bakgrunden

och söker ständigt efter de FM-stationer som har bäst mottagning. Om TP ⇨ 141 är aktiverat kommer trafikmeddelanden från den FM-station som har bäst mottagning att läsas upp. Inaktivera TP om du inte vill att DAB-mottagningen ska avbrytas av FM-trafikmeddelanden.

### DAB-inställningar

Konfigurera DAB-inställningsalternativen genom att aktivera radiofunktionen och välja DAB-frekvensbandet. Tryck på **MENU** för att visa DAB-menyn.

### DAB-meddelanden

Utöver musikprogram sänder många DAB-stationer olika typer av meddelanden. Om du aktiverar några eller alla kategorierna, avbryts den DAB-tjänst som tas emot för tillfället, när ett meddelande om dessa kategorier sänds.

Välj **DAB-meddelanden** för att visa listan med DAB-kategorier.

Välj önskade kategorier. De valda kategorierna märks med **✓**.

### Observera!

DAB-meddelanden kan bara tas emot om DAB:s våglängdsområde är aktiverat.

### DAB till DAB-länkning

Om den här funktionen är aktiverad kopplar enheten över till samma tjänst (program) på en annan DAB-grupp (om tillgänglig) om DAB-signalen är för svag för att kunna tas emot av mottagaren.

Ställ **DAB till DAB-länkning** på **PÅ** eller **AV**.

### DAB till FM-länkning

Om den här funktionen är aktiverad, kopplar enheten över till motsvarande FM-station i den aktiva DAB-tjänsten (om tillgänglig) om DAB-signalen är för svag för att kunna tas emot av mottagaren.

Ställ **DAB till FM-länkning** på **PÅ** eller **AV**.

### L-band

Om **L-band** är aktiverat, tar infotainmentsystemet emot ett extra frekvensområde (1452–1492 Mhz).

Ställ **L-Band** på **PÅ** eller **AV**.

**Intellitext**

**Intellitext**-funktionen gör det möjligt att ta emot ytterligare information som meddelanden, ekonominyheter, sport, nyheter mm.

Välj en av kategorierna och välj en särskild post i listan för att visa detaljerad information.

## Externa enheter

Allmän information .....	145
Spela ljud .....	146

### Allmän information

En USB-port för anslutning av externa enheter finns i mittkonsolen bakom parkeringsbromsen eller under armstödet.

Två USB-portar för enbart laddning av enheter är placerade på baksidan av mittkonsolen.

#### Observera!

USB-porten måste alltid vara ren och torr.

### USB-port

Du kan ansluta en MP3-spelare, USB-enhet eller en smarttelefon till USB-porten.

När en enhet är ansluten till USB-porten de ovanstående enheterna styras via infotainmentsystemets reglage och menyer.

#### Observera!

All tillbehörsutrustning stöds inte av infotainmentsystemet.

Infotainmentsystemet kan spela upp musikfiler som finns på USB-enheter.

### Ansluta/koppla från en enhet

Anslut USB-enheten till USB-porten.

### Observera!

Om en icke-läsbar USB-enhet ansluts visas motsvarande felmeddelande och infotainmentsystemet växlar automatiskt till föregående funktion.

För att koppla bort USB-enheten väljer du en annan funktion och tar sedan bort USB-enheten.

### Se upp

Koppla inte från enheten under uppspelning. Detta kan skada enheten eller infotainmentsystemet.

### Inställningar för MTP-enheter

För enheter som är anslutna via MTP kan ytterligare inställningar göras i inställningsmenyn.

I en aktiv ljudkälla trycker du på **MENU**. Bläddra sedan i listan och välj **Inställningar (Settings)**. Välj **Telefonanslutning (endast MTP)**.

Om du vill att enheten endast ska laddas via USB-porten aktiverar du **Endast laddning**. Om du byter till

USB-ljudkällan när denna inställning är aktiverad får du ett laddningsmeddelande.

Om du vill spela upp musikfiler som är lagrade på enheten aktiverar du **Sök endast igenom musikmappen** eller **Sök igenom hela mappen**.

## Bluetooth

Ljudkällor med Bluetooth-funktion (t.ex. musikmobiler, MP3-spelare med Bluetooth etc.), med funktion för Bluetooth-musikprofilerna A2DP och AVRCP, kan anslutas trådlöst till infotainmentsystemet.

Infotainmentsystemet kan spela upp musikfiler som finns på Bluetooth-enheter.

### Ansluta/koppla från en enhet

För en detaljerad beskrivning av Bluetooth-anslutningen ↪ 150.

### Lista över Bluetooth-enheter

För att komma åt listan med Bluetooth-enheter aktiverar du Bluetooth-ljudkällan, trycker på **MENU** och väljer sedan **Hantera Bluetooth-enheter**.

För en detaljerad beskrivning av listan över Bluetooth-enheter ↪ 150.

## Filformat

Endast enheter som formaterats i filsystemen FAT32, NTFS och HFS+ stöds.

### Observera!

Vissa filer kanske inte spelas som de ska. Detta kan bero på ett annat inspelningsformat eller på filens skick.

Filer från webbutiker som har försetts med digitalt upphovsrättskydd (DRM) kan inte spelas.

Spelbara ljudfilformat är MP3, WMA, AAC och AIF.

När en fil med ID3-tagginformation spelas, kan infotainmentsystemet visa information om t.ex. spårets titel och artist.

## Spela ljud

### Starta uppspelning

Ansluta enheten ↪ 145.

Tryck flera gånger på **MEDIA** för att aktivera den önskade mediakällan.

Exempel: USB-källa.



## Funktionsknappar

### Gå till föregående eller nästa fil

Tryck på ◀◀ eller ▶▶ för att spela upp föregående eller nästa spår.

Om ◀◀ trycks in inom de första fem sekunderna av att låten spelas hoppar systemet till början av det aktuella spåret.

### Snabbspolning framåt eller bakåt

Peka på ◀◀ eller ▶▶ och håll in för att snabbspola bakåt eller framåt.

## Uppspelningsordning

Tryck på **MENU** i respektive ljudkälla och bläddra igenom listan till **Blanda låtar**.

Ställ in **Blanda låtar** på **PÅ** för att spela låtarna på enheten i slumpvis ordning.

Om du vill spela upp låtarna i normal ordning ställer du in **Blanda låtar** på **AV**.

### **Bläddra för att hitta en låt**

Beroende på enheten kan du bläddra efter låtar inom kategorier och underkategorier eller i en mappstruktur.

#### **Observera!**

För att denna funktion ska vara tillgänglig måste en indexering ha genomförts.

#### **Kategorier**

Om du vill bläddra efter en låt trycker du på **MENU** i respektive ljudkälla och väljer sedan **Bläddra**.

Du kan navigera genom bläddringsstrukturen och välja önskat spår.

#### **Mappar**

För att bläddra efter en låt trycker du på **MENU** och väljer sedan **Mappvy**. Mappstrukturen på respektive enhet visas.

Du kan navigera genom mappstrukturen och välja önskat spår.

# Taligenkänning

Allmän information .....	148
Användning .....	148

## Allmän information

Röstbehandlingsapplikationen i infotainmentsystemet ger åtkomst till taligenkänningskommandon på din smarttelefon. Se telefonföretagarens bruksanvisning för att ta reda på om din smarttelefon stöder den här funktionen.

För att du ska kunna använda appen Voice Pass-thru måste din smarttelefon vara ansluten till infotainmentsystemet via USB-kabel ⇨ 145 eller Bluetooth ⇨ 150.

## Användning

### Aktivering av taligenkänning

Håll in **PHONE** på kontrollpanelen eller  på ratten för att starta en taligenkännings-session. Ett röstkommandomeddelande visas på skärmen.

När en pipsignal hörs kan du säga ett kommando. För information om de kommandon som stöds hänvisas till bruksanvisningarna till din smarttelefon.

### Justera volymen på röstmeddelanden

Vrid på  på kontrollpanelen eller tryck på **+ / -** på rattens högra sida för att öka eller minska volymen på röstmeddelandena.

### Avaktivering av taligenkänning

Tryck på  på ratten. Röstkommandomeddelandet försvinner och taligenkännings-sessionen avslutas.

# Telefon

Allmän information .....	149
Bluetooth-anslutning .....	150
Nödsamtal .....	151
Användning .....	152
Textmeddelanden .....	153
Mobiltelefoner och CB-radioutrustning .....	154

## Allmän information

Telefonportalen gör att du kan föra mobiltelefonsamtal med hjälp av en mikrofon i bilen och med bilens högtalare. Portalen tillåter dessutom att du kan använda de viktigaste funktionerna i mobiltelefonen med hjälp av fordonets infotainmentsystem. För att telefonportalen ska kunna användas måste mobiltelefonen vara ansluten till infotainmentsystemet via Bluetooth.

Alla telefonfunktioner stöds inte av alla mobiltelefoner. Vilka telefonfunktioner som kan användas beror på den aktuella mobiltelefonmodellen och mobilnättsleverantören. Mer information om detta hittar du bruksanvisningen till mobiltelefonen. Du kan även begära information av din mobilnättsleverantör.

## Viktiga anvisningar för användning och trafiksäkerhet

### ⚠ Varning

Mobiltelefoner påverkar din miljö. Därför finns det föreskrifter och anvisningar för säkerheten. Du bör känna till reglerna innan du använder telefonfunktionen.

### ⚠ Varning

Att använda handsfreefunktionen medan du kör kan vara farligt då det avleder din koncentration medan du ringer. Stanna bilen innan du använder handsfreefunktionen. Följ reglerna i det land där du för tillfället befinner dig.

Glöm inte att följa de bestämmelser som gäller specifikt för vissa områden. Stäng alltid av mobiltelefonen om användning av mobiltelefoner är förbjuden, om mobiltelefonen ger upphov till störningar eller om farliga situationer kan uppstå.

## Bluetooth

Telefonportalen är certifierad av Bluetooth Special Interest Group (SIG).

Mer information om specifikationen finns på internetadressen <http://www.bluetooth.com>.

## Bluetooth-anslutning

Bluetooth är en radiostandard för trådlös anslutning av t.ex. mobiltelefoner eller andra enheter.

För att kunna upprätta en Bluetooth-anslutning till infotainmentsystemet måste du först aktivera enhetens Bluetooth-funktion. Mer information finns i Bluetooth-enhetens bruksanvisning.

Använd telefonportalen för att parkoppla (utbyte av ID mellan Bluetooth-enheten och infotainmentsystemet) och ansluta Bluetooth-enheter till infotainmentsystemet.

## Parkoppla en enhet

### Upplysningar

- Upp till fem enheter kan parkopplas med systemet.
- Bara en parkopplad enhet i taget kan vara ansluten till infotainmentsystemet.
- Parkoppling behöver bara göras en gång, så länge enheten inte tas bort från listan över parkopplade enheter. Om enheten har anslutits tidigare etablerar infotainmentsystemet anslutningen automatiskt.
- Bluetooth-funktionen drar mycket batterikraft från enheten. Därför bör du ansluta enheten till USB-porten för laddning.

### Parkoppla den första enheten

1. Tryck på **PHONE** och välj sedan **Koppla**.

Ett meddelande visas i infotainmentsystemet som anger namn och PIN-kod för infotainmentsystemet.

2. Starta Bluetooth-sökning på den Bluetooth-enhet som ska paras ihop med systemet.
3. Bekräfta parkopplingen:
  - Om det finns stöd för SSP (secure simple pairing): Jämför PIN-koden (om den efterfrågas) och bekräfta meddelandena i Infotainmentsystemet och Bluetooth-enheten.
  - Om det inte finns stöd för SSP (secure simple pairing): Ange infotainment-PIN-koden på Bluetooth-enheten och bekräfta din inmatning.
4. Infotainmentsystemet och enheten paras ihop. Telefonmenyn visas.
5. Om telefonbok och samtalslistor är tillgängliga på Bluetooth-enheten laddas de ner till infotainmentsystemet. Bekräfta vid behov respektive meddelande på din smarttelefon.

**Observera!**

För att infotainmentsystemet ska kunna läsa kontakterna måste de sparas i mobiltelefonens minne.

**Parkoppla en annan enhet**

Tryck på **PHONE**, bläddra genom listan och välj **Bluetooth-enheter**.

Tryck på **Lägg till** för att starta parkopplingsprocessen med en annan enhet.

Fortsätt från steg 2 under "Parkoppla den första enheten" (se ovan).

**Ansluta en parkopplad enhet**

Tryck på **PHONE**, bläddra genom listan och välj **Bluetooth-enheter**.

Markera önskad enhet och välj **Anslut**.

Vid behov kan den enhet som för tillfället är ansluten kopplas från. Den valda enheten ansluts.

**Koppla från en enhet**

Tryck på **PHONE**, bläddra genom listan och välj **Bluetooth-enheter**.

Markera den enhet som för närvarande är ansluten och välj **Koppla från**.

Enheten kopplas från.

**Radera en enhet**

Tryck på **PHONE**, bläddra genom listan och välj **Bluetooth-enheter**.

Markera den enhet som du vill ta bort från enhetslistan och välj **Radera**.

Enheten tas bort.

**Nödsamtal****⚠ Varning**

Det kan inte garanteras att en anslutning kan upprättas i alla situationer. Därför bör du inte förlita dig enbart på en mobiltelefon vid tillfällen då kommunikation är av yttersta vikt (t.ex. vid nödsituationer).

I vissa nätverk kan det vara nödvändigt att ett giltigt SIM-kort sätts i på rätt sätt i mobiltelefonen.

**⚠ Varning**

Kom ihåg att du kan ringa och ta emot mobiltelefonsamtal om du är på en rastplats med tillräckligt stark signal. Vid vissa förhållanden kan nödsamtal inte göras på alla mobiltelefonnätverk. Det finns en risk att nödsamtal inte kan ringas när vissa nätverkstjänster och/eller telefonfunktioner är aktiva. Den lokala nätverksoperatören kan ge dig mer information.

Olika nödnummer kan användas i olika områden och länder. Kontrollera i förhand vilket nödnummer som används på den aktuella platsen.

**Ringa ett nödsamtal**

Ring nödnumret (t. ex. **112**).

En telefonanslutning till nödcentralen upprättas.

Svara när servicepersonalen ställer frågor om nödsituationen.

**⚠ Varning**

Avsluta samtalet först när nödcentralen uppmanar dig att göra detta.

**Användning**

När en anslutning via Bluetooth har upprättats mellan mobiltelefonen och infotainmentsystemet kan du kontrollera många av mobiltelefonens funktioner via infotainmentsystemet.

**Observera!**

Alla mobiltelefoner hanterar inte telefonportalens samtliga funktioner. Därför kan det förekomma avvikelser från det nedan beskrivna funktionsutbudet.

**Initiera ett telefonsamtal****Knappsats**

Tryck på **PHONE** för att visa telefonmenyn.

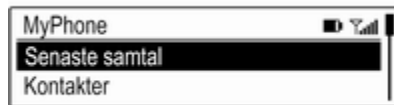

Bläddra genom listan och välj **Knappsats**. Knappsatsen visas.



Vrid **MENU** för att markera den siffra du vill mata in och tryck sedan på **MENU** för att välja respektive siffra. Ange det önskade numret.

Välj eller peka på **BACK** för att ta bort siffror.

Välj **Ring** för att inleda telefonsamtalet.

**Kontakter**

Tryck på **PHONE** för att visa telefonmenyn.

Välj **Kontakter**. Kontaktlistan visas.

Bläddra genom listan och välj önskad kontakt. Kontakten visas.

Välj ett av telefonnumren som sparats under kontakten. Numret rings upp.

**Samtalslistor**

Tryck på **PHONE** för att visa telefonmenyn.

Välj **Senaste samtal**. Listan med de senaste samtalerna visas.

Beroende på vilket samtal du vill söka efter väljer du **Missade**, **Mottagna** eller **Skickade**.

Välj ett av telefonnumren som sparats i listan med de senaste samtalerna. Numret rings upp.

**Inkommande telefonsamtal****Initiera ett telefonsamtal**

Om en radio- eller mediakälla är aktiv när ett samtal kommer in tystkopplas ljudkällan och fortsätter att vara avstängd tills samtalet avslutats.

Ett meddelande med namn eller nummer för personen som ringer visas.

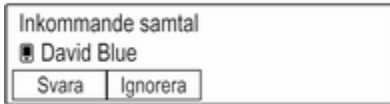

Välj **Svara** för att besvara samtalet.

### Avvisa ett telefonsamtal

Välj **Ignorera** i meddelandet för att avvisa samtalet.

### Funktioner under telefonsamtal

Under ett telefonsamtal visas vyn för pågående samtal.



### Avsluta ett telefonsamtal

Välj **Slut** för att avsluta samtalet.

### Stänga av mikrofonen

Välj **Tyst** för att temporärt deaktivera mikrofonen.

Skärmmknappen ändras till **Ljud på**.

Välj **Ljud på** för att aktivera mikrofonen igen.

### Avaktivera handsfree-funktionen

Välj för att fortsätta samtalet i din mobiltelefon **Telefon**.

Skärmmknappen ändras till **Handsfree**.

Välj **Handsfree** för att aktivera handsfree-funktionen igen.

### Ett andra inkommande samtal

Om du får ett till inkommande samtal visas ett annat meddelande med uppringarens namn eller nummer.

För att besvara det andra samtalet och parkera det första väljer du **Byt**.

Välj **Ignorera** i meddelandet för att avvisa samtalet.

### Växla mellan telefonsamtal

Tryck på **PHONE** eller  på rattens ljudreglage för att växla mellan de två samtalerna.

Information om det aktuella samtalet visas på displayen.

### Avsluta telefonsamtalen

Samtalen kan avslutas ett i taget.

Välj **Slut**. Det aktuella samtalet avslutas.

### Textmeddelanden

Textmeddelanden som tas emot när en telefon är ansluten till infotainmentsystemet kan visas på informationsdisplayen.

### Förutsättningar

Följande förutsättningar måste vara uppfyllda:

- Telefonens Bluetooth-funktion måste vara aktiverad (se telefonens bruksanvisning).
- Beroende på telefon kan du behöva ställa in den som "synlig" (telefonens bruksanvisning).
- Respektive telefon måste ha parats ihop med och anslutits till infotainmentsystemet. För en detaljerad beskrivning  150.
- Respektive telefon måste ha stöd för Bluetooth Message Access Profile (BT MAP).

## Visa ett meddelande

### Observera!

Om bilen kör snabbare än 8 km/h visas textmeddelandet inte på skärmen.

När ett nytt textmeddelande tas emot visas ett meddelande.



Välj **Visa** för att läsa meddelandet.

## Mobiltelefoner och CB-radioutrustning

### Anvisningar för installation och användning

De bilspecifika monteringsanvisningarna och användaranvisningarna från mobiltelefon- och handsfreetillverkarer måste följas vid montering och användning av en mobiltelefon. Om

dessa anvisningar inte följs kan bilens typgodkännande (EU-direktiv 95/54/EG) upphöra att gälla.

Rekommendationer för störningsfri funktion:

- Ytterantennen måste installeras professionellt för att uppnå den maximalt möjliga räckvidden.
- Maximal sändareffekt: 10 watt
- Mobiltelefonen måste installeras på en lämplig plats. Ta hänsyn till den relevanta kommentaren i kapitlet **Airbagsystem** i instruktionsboken.

Inhämta råd när det gäller monteringsplats för yttre antenn resp. apparathållare och möjligheten att använda apparater med sändareffekter som överstiger 10 watt.

Användning av ett handsfreesystem utan ytterantenn vid mobiltelefonstandarderna GSM 900/1800/1900 och UMTS är endast tillåten om mobiltelefonens maximala sändareffekt inte överstiger 2 watt vid GSM 900 och 1 watt för övriga typer.

Av säkerhetsskäl ska du inte använda telefonen under körning. Även om ett handsfreesystem används kan föraren distraheras från körningen.

### ⚠ Varning

Radioutrustning och mobiltelefoner som inte uppfyller de ovan nämnda standarderna är endast tillåtna med en antenn som är monterad på bilens utsida.

### Se upp

Användning av mobiltelefoner och radioutrustning i bilens kupé utan ytterantenn kan leda till att bilens elektronik drabbas av funktionsstörningar om de ovannämnda föreskrifterna inte följs.



## Alfabetiskt register

<b>A</b>	
Aktivera Bluetooth-musik.....	146
Aktivera infotainmentsystemet....	135
Aktivera radion.....	140
Aktivera telefonportalen.....	152
Aktivera USB.....	146
Allmän information.....	145, 148, 149
Bluetooth-musik.....	145
Infotainmentsystem.....	130
Radio.....	140
Telefon.....	149
USB.....	145
Användning.....	135, 140, 148, 152
Bluetooth-musik.....	146
Infotainmentsystem.....	135
Meny.....	136
Radio.....	140
Telefon.....	152
USB.....	146
Användning av menyer.....	136
Automatisk inställning.....	137
Automatisk volymreglering.....	137
<b>B</b>	
BACK-knappen.....	136
Bluetooth-anslutning.....	150
Bluetooth-musik.....	145
<b>D</b>	
DAB.....	142
DAB-länkning.....	142
Digital Audio Broadcasting.....	142
Digital audio broadcasting (DAB)	142
<b>F</b>	
Favoritlista	
Lagring av stationer.....	141
Mottagning av stationer.....	141
Favoritlistor.....	141
Filformat	
Ljudfiler.....	145
Frekvensbandsval.....	140
Frekvenslista.....	140
<b>G</b>	
Grundfunktioner.....	136
Kontrollpanel.....	136
<b>I</b>	
Infotainmentkontrollpanel.....	132
Intellitext.....	142
<b>K</b>	
Kategorilista.....	140
Kontrollelement	
Infotainmentsystem.....	132
Ratt.....	132
<b>L</b>	
Lagring av stationer.....	141
L-band.....	142
Ljudavstängning (mute).....	135
Ljudfiler.....	145

Ljuställningar.....	137
Ljudvolym	
Automatisk volymreglering.....	137
Hastighetsanpassad ljudvolym	137
Maximal startvolym.....	137

**M**

Maximal startvolym.....	137
MENU-reglage.....	136
Mobiltelefoner och	
CB-radioutrustning.....	154
Mottagning av stationer.....	141

**N**

Nödsamtal.....	151
----------------	-----

**P**

Parning.....	150
--------------	-----

**R**

Radio	
DAB.....	142
DAB-meddelanden.....	142
DAB-meny.....	142
Digital audio broadcasting	
(DAB).....	142
Favoritlista.....	141
FM-meny.....	141
Frekvensband.....	140
Frekvenslista.....	140
Intellitext.....	142

Kategorilista.....	140
L-band.....	142
Lagring av stationer.....	141
Mottagning av stationer.....	141
Radio data system.....	141
RDS.....	141
Region.....	141
Regionalprogram.....	141
Stationslista.....	140
Stationssökning.....	140
TP.....	141
Trafikradio.....	141
Radio Data System (RDS) .....	141
Region.....	141
Regionalprogram.....	141
Ringsignal.....	152

**S**

Service­läge	
Låsning.....	137
Upplåsning.....	137
Slå på infotainmentsystemet.....	135
Spela ljud.....	146
Språk.....	137
Stationslista.....	140
Stationssökning.....	140
Stöldskydd .....	131
Systeminställningar.....	137
Service­läge.....	137
Språk.....	137

Tids- och datuminställningar... ..	137
Återställ fabriksinställningarna	137

**T**

Taligenkänning.....	148
Telefon	
Allmän information.....	149
Bluetooth.....	149
Bluetooth-anslutning.....	150
Handsfree-läge.....	152
Nödsamtal.....	151
Ringsignal.....	152
Senaste samtal.....	152
Telefonbok.....	152
Textmeddelanden.....	153
Telefonbok.....	152
Telefonsamtal	
Avvisar.....	152
Initiera.....	152
Ringa.....	152
Textmeddelanden.....	153
Tid.....	137
TP.....	141
Trafikradio.....	141

**U**

USB.....	145
----------	-----

**V**

## Volym

Inställning av ljudvolym..... 135

Tystkopplingsfunktion..... 135

Volymbegränsning vid höga  
temperaturer..... 135

Volyminställning..... 137

**Å**

Återställ fabriksinställningarna.... 137

**Ö**

Översikt över kontrollelementen. 132

---

# Telefonhållare

Telefonhållare .....	160
Alfabetiskt register .....	164

## Telefonhållare

Telefonhållare ..... 160

## Telefonhållare

### Allmän information



Telefonhållaren är kopplad till en strömkontakt (PowerFlex Bar).

Ytterligare information om strömkontakten finns i instruktionsboken.

Smarttelefoner med följande mått passar till telefonhållaren:

- höjd: upp till 158,5 mm
- bredd: 57–78 mm
- djup: 6–11 mm

### ⚠ Varning

Enheter som är anslutna till telefonhållaren måste användas på ett vis så att föraren inte distraheras och fordonet alltid kan köras säkert. Du ska alltid följa aktuella lagar och bestämmelser i det land där du kör. De här lagarna kan skilja sig från informationen i den här handboken. Om du är osäker på ifall det är igång stannar du och provar enheterna medan bilen står stilla.

### Se upp

För att undvika stöld bör du inte lämna mobiltelefonen i telefonhållaren när du lämnar bilen.

## Användning

### Anpassa telefonhållaren till smarttelefonens storlek

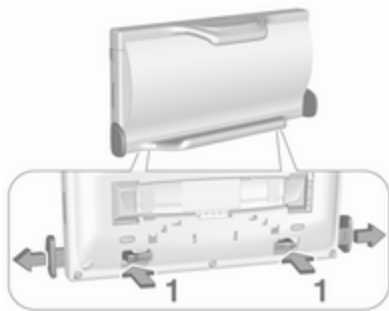

1. Tryck på båda hållarna (1) på baksidan för att frigöra skenorna för breddjustering och dra ut dem.

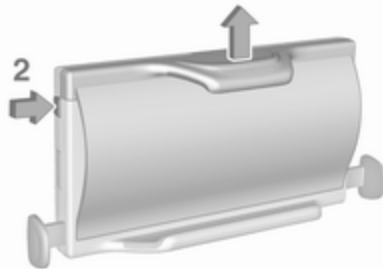

2. Tryck på knappen (2) på övre vänstra sidan för att frigöra skenan för höjdjustering.
3. Sätt i smarttelefonen.

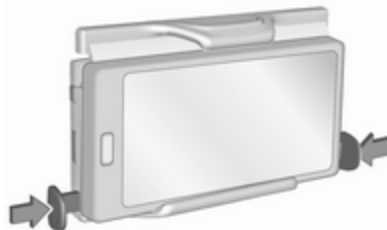

4. Anpassa telefonhållarens bredd till telefonens bredd genom att trycka ihop skenorna.

### Ansluta telefonhållaren till strömkontakten

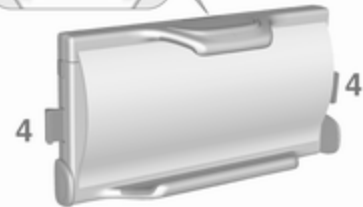

1. Tryck på frigöringsknappen (3) för att frigöra låshakarna (4).



2. Anslut telefonhållaren till strömkontakten och tryck in båda låsarkarna (4) för att låsa fast telefonen.

#### Sätta i telefonen i telefonhållaren

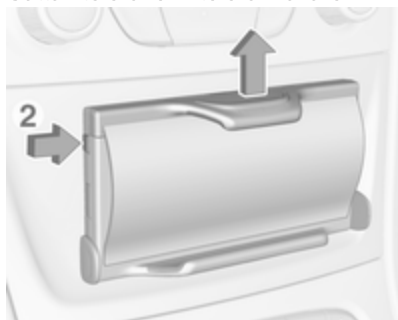

1. Tryck på knappen (2) för att frigöra skenan.
2. Sätt i smarttelefonen på ett sådant sätt att dess strömkontakt inte blockeras och att inga knappar trycks in.

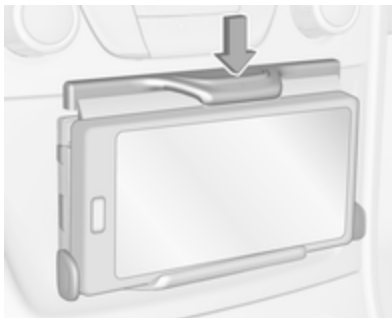

3. Tryck ner skenan.

#### Ansluta smarttelefonen till strömförsörjning

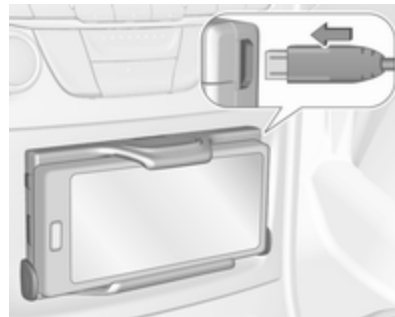

Anslut smarttelefonen till telefonhållaren med hjälp av en kompatibel anslutningskabel. Olika versioner av anslutningskabeln finns som tillbehör.

#### Använda smartphonen

När smarttelefonen är ansluten till strömförsörjningen kommer den att laddas när tändningen är påslagen.

För att smarttelefonen ska kunna anslutas till infotainmentsystemet måste först en Bluetooth®-anslutning upprättas.

**Ta bort telefonen från telefonhållaren**

1. Koppla bort strömförsörjningen från telefonen.

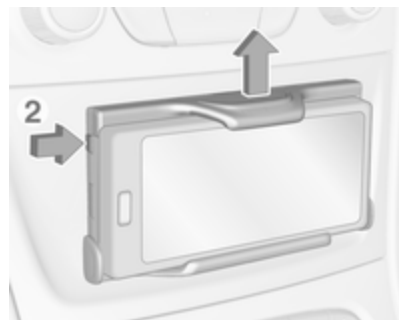

2. Tryck på knappen (2) på övre vänstra sidan för att frigöra skenan för höjjustering.
3. Ta bort smarttelefonen från telefonhållaren.

**Ta bort telefonhållaren från strömkontakten**

1. Tryck ner skenan för höjjustering.

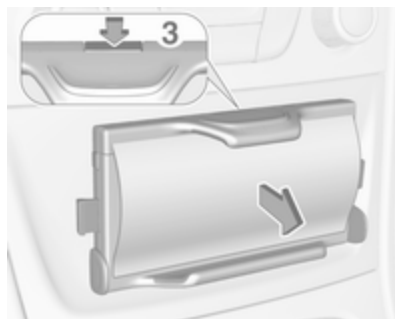

2. Tryck på frigöringsknappen (3) och ta bort telefonhållaren.

## Alfabetiskt register

### T

Telefonhållare..... 160

[www.opel.com](http://www.opel.com)

Copyright by ADAM OPEL GmbH, Rüsselsheim, Germany.

De uppgifter som ingår i denna publikation motsvarar den utgåva som anges nedan. Adam Opel GmbH förbehåller sig rätten till ändringar av bilens teknik, utrustning och form jämfört med uppgifterna i denna publikation samt rätten till ändringar av denna publikation.

Utgåva: augusti 2017, ADAM OPEL GmbH, Rüsselsheim.

Tryckt på klorfritt blekt papper.

**ID-OASKILSE1708-sv**

