Innehåll

Inledning	2
Radio	25
CD/DVD-spelare	41
AUX-ingång	47
USB-port	49
Navigation	53
Röstigenkänning	82
Telefon	87
Alfabetiskt register	108

Inledning

Allmän information	2
Stödskydd	3
Översikt över kontrollelementen	5
Användning	11
Grundfunktioner	12
Ljudinställningar	18
Volyminställning	21
Personliga inställningar	23

Allmän information

Infotainmentsystemet ger dig det senaste inom infotainment för bilar.

För AM, FM och DAB (gäller ej CD 300) är radion utrustad med tolv stycken förinställda kanaler som kan beläggas automatiskt. Dessutom finns det 36 kanaler som kan beläggas manuellt (oberoende av våglängdsområde).

Den integrerade audiospelaren underhåller dig med CD- och MP3/WMA-skivor och dessutom med MP3-/WMA-DVD-skivor (gäller endast DVD 800).

Dessutom kan du ansluta externa enheter för filer, t.ex. iPod, MP3-spelare eller ett USB-minne (gäller ej CD 300), eller en bärbar CD-spelare som ytterligare audiokällor till infotainmentsystemet.

Den digitala ljudprocessorn gör att du kan välja mellan en rad olika förinställda equalizer-lägen för bästa möjliga ljud.

Navigationssystemet (endast CD 500 / DVD 800) med dynamisk ruttplanering för dig tryggt till dit mål och kan om du så önskar lägga rutten så att du undviker trafikstockningar eller andra trafikhinder.

Som alternativ går det att hantera infotainmentsystemet via reglagen på ratten och en multifunktionsenhet (endast CD 500 / DVD 800) mellan framstolarna.

Infotainmentsystemet kan även utrustas med en portal för mobiltelefoner.

Den genomtänkta utformningen på kontrollelementen, de tydliga displayerna och en stor multifunktionsknapp gör att du enkelt och utan att behöva tänka på det kan kontrollera systemet.

Viktiga anvisningar beträffande användning och trafiksäkerhet

⚠ Varning

Infotainmentsystemet måste användas för att bilen alltid ska kunna köras säkert. Om du är osäker på ifall det är igång stannar du och provar infotainment-systemet medan bilen står stilla.

⚠ Varning

Användning av navigationssystemet (bara CD 500 / DVD 800) fråntar inte föraren ansvaret för att upprätthålla en korrekt, påpasslig attityd i trafiken. Tillämpliga trafikregler måste alltid följas.

Inmatning (t.ex. av adresser) ska bara göras när bilen står stilla.

Om en anvisning om färdväg står i konflikt med trafikreglerna, så gäller alltid trafikreglerna.

⚠ Varning

I vissa områden är enkelriktade gator och andra gator och infarter (t.ex. gågator) där du inte får svänga in inte markerade på kartan I sådana områden ger Infotainmentsystemet en varning som du måste acceptera. Då måste du vara särskilt uppmärksam på enkelriktade gator, vägar och infarter där du inte får köra in.

Radiomottagning

Vid radiomottagning kan det uppstå fräsande störningar, brus, distorsion eller bortfall av mottagningen på grund av

- Avståndsvariationer till sändaren.
- Flervägs-mottagning p.g.a. reflexer från olika hinder.
- Sändarskugga.

Stöldskydd

Infotainmentsystemet är utrustat med ett elektroniskt säkerhetssystem som ska avskräcka från stöld.

Infotainmentsystemet fungerar enbart i din bil och blir därför värdelöst för tjuven.

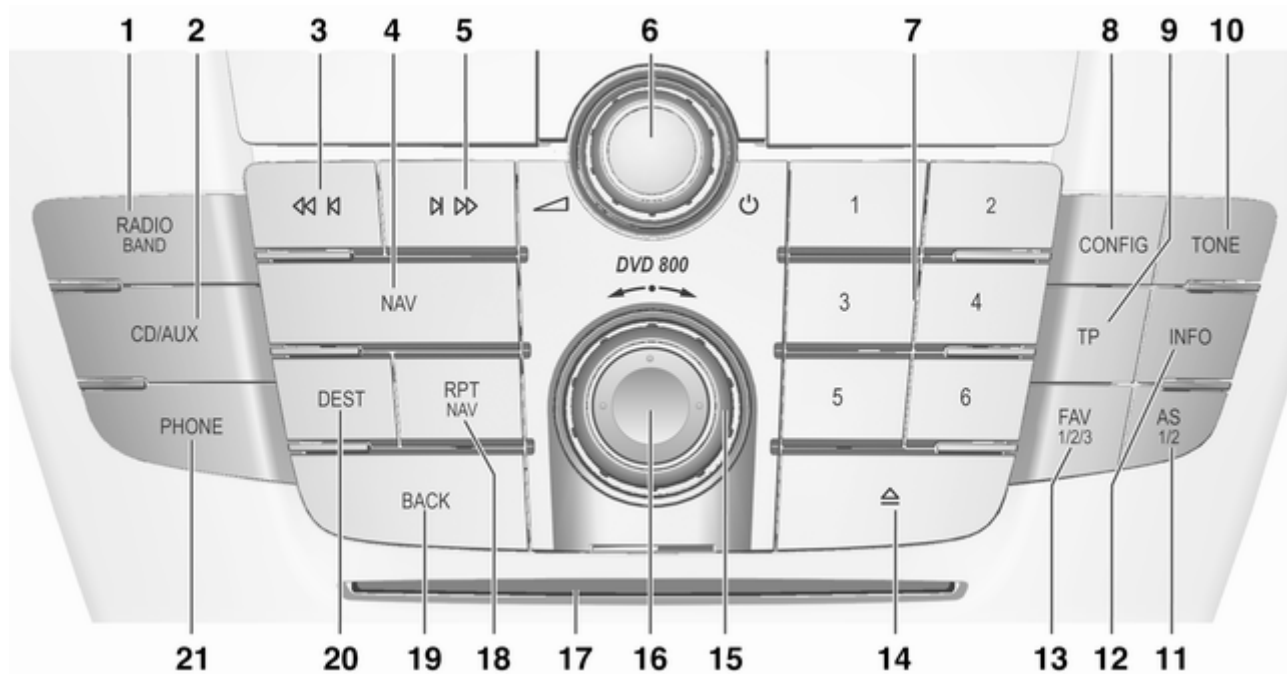

Översikt över kontrollelementen

Instrumentpanel CD 500 / DVD 800

1	RADIO (BAND)	25	6	⏻-knapp	11	13	FAV (1/2/3)	27
	Aktivera radio eller byta frekvensband	25		Tryck: starta/stäng av info- tainmentssystemet	11		Favoritlistor (förinställda radiostationer)	27
2	CD/AUX	47		Vrid: ställ in volym	11	14	CD/DVD-utmatning	43
	Starta uppspelning av CD/ MP3/WMA eller byt ljudkälla	47	7	Radiostationsknappar 1...6	26	15	Multifunktionsknapp	12
3	Sök bakåt	25		Tryck länge: spara station	26		Centralreglage för val och navigation i menyer	12
	Radio: sök bakåt	25	8	Tryck snabbt: välj station	26	16	Åttavägsreglaget	55
	CD/MP3/WMA: hoppa till nästa låt bakåt	43		CONFIG	21		Navigation: flytta visningsfönstret i kartvyn	55
4	NAV	55		Systeminställningar	21	17	CD/DVD-fack	43
	Tryck en gång: Visa karta	55	9	TP	34	18	RPT (NAV)	77
	Tryck två gånger: Navigationsmeny	55		Aktivera eller deaktivera radions trafik tjänster	34		Upprepa senaste naviga- tionsmeddelande	77
5	Sök framåt	25	10	TONE	18	19	BACK	12
	Radio: sök framåt	25		Toninställningar	18		Meny: en nivå bakåt	12
	CD/MP3/WMA: hoppa till nästa låt framåt	43	11	AS (1/2)	26		Inmatning: ta bort sista tecknet eller hela inmatningen	12
				Automatiska minnesnivåer (förinställda radiostationer)	26	20	DEST	55
				Tryck snabbt: välj automatisk lagringslista	26		Ange destination för navigation	55
				Tryck länge: spara stationer automatiskt	26	21	PHONE	82
			12	INFO	25		Öppna telefons huvudmeny	82
				Övrig, situationsberoende information	25		Aktivera/deaktivera tyst läge	11

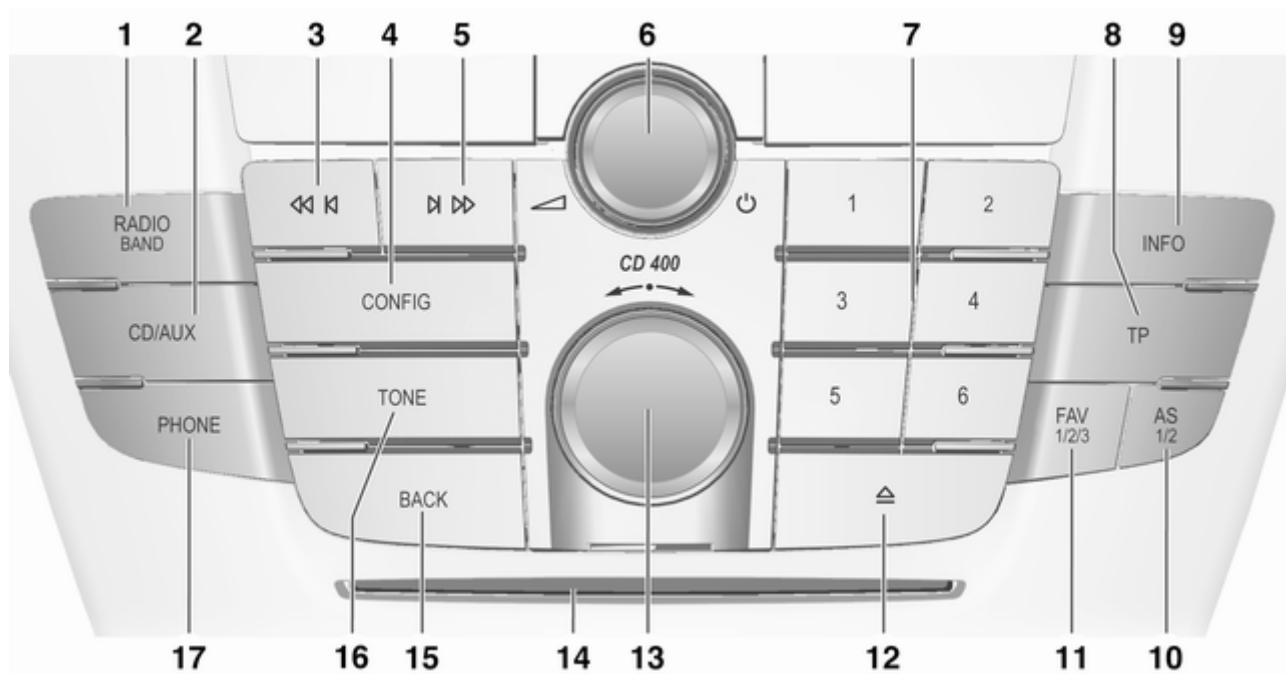

Instrumentpanel CD 400

1	RADIO (BAND)	25	8	TP	34	13	Multifunktionsknapp	12	
	Aktivera radio eller byta frekvensband	25		Aktivera eller deaktivera radions trafik tjänster	34		Vrid: markera menyalternativ eller ange siffrvärden	12	
2	CD/AUX	47		Med avstängt infotainmentsystem: visa tid och datum	34		Tryck: välja/aktivera markerat alternativ, bekräfta inställt läge, slå funktion på/av	12	
	Starta uppspelning av CD/ MP3/WMA eller byt ljudkälla	47	9	INFO	25	14	CD-fack	43	
3	Sök bakåt	25		Radio: Information om den inställda stationen	25	15	BACK	12	
	Radio: sök bakåt	25		CD/MP3: Information om den låt som spelas	43		Meny: en nivå bakåt	12	
	CD/MP3/WMA: hoppa till nästa låt bakåt	43	10	AS (1/2)	26		Inmatning: ta bort sista tecknet eller hela inmatningen	12	
4	CONFIG	21		Automatiska minnesnivåer (förinställda radiostationer)	26	16	TONE	18	
	Öppna inställningsmeny	21		Tryck snabbt: välj automatisk lagringslista	26		Toninställningar	18	
5	Sök framåt	25		Tryck länge: spara stationer automatiskt	26	17	PHONE	82	
	Radio: sök framåt	25	11	FAV (1/2/3)	27		Öppna telefons huvudmeny	82	
	CD/MP3/WMA: hoppa till nästa låt framåt	43		Listor över favoriter (förinställda radiostationer)	27		Aktivera tyst läge	11	
6	ⓘ-knapp	11	12	CD-utmatning	43				
	Tryck: starta/stäng av	11							
	Infotainmentsystem	11							
	Vrid: ställ in volym	11							
7	Radiostationsknappar 1...6	26							
	Tryck länge: spara station	26							
	Tryck snabbt: välj station	26							

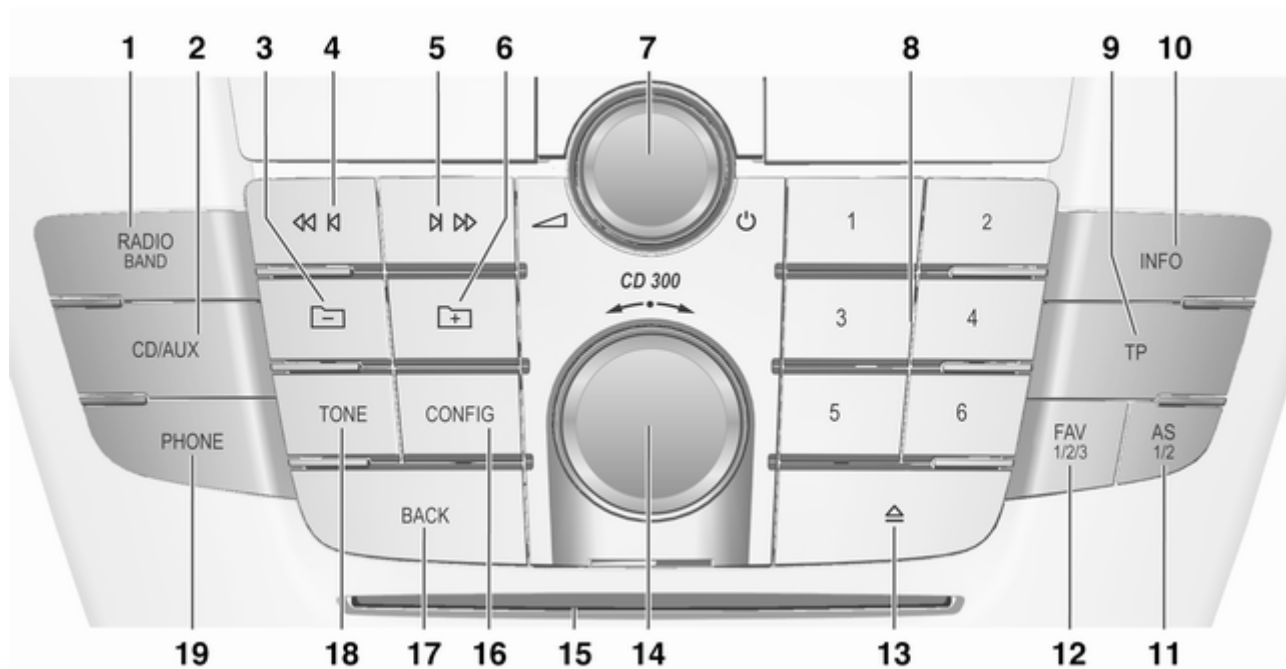

Instrumentpanel CD 300

1	RADIO (BAND) 25	8	Radiostationsknappar	13	CD-utmatning 43
	Aktivera radio eller byta frekvensband 25		1...6 26	14	Multifunktionsknapp 12
2	CD/AUX 47		Tryck länge: spara station 26		Vrid: markera menyalternativ eller ange siffervärden 12
	Starta uppspelning av CD/ MP3/WMA eller byt ljudkälla (AUX = extern ljudkälla) 47	9	Tryck snabbt: välj station 26		Tryck: välja/aktivera markerat alternativ, bekräfta inställt läge, slå funktion på/av 12
3	MP3: högre nivå		TP 34	15	CD-fack 43
	i mappstruktur 43		Aktivera eller deaktivera radios trafiktjänster 34	16	CONFIG 21
4	Sök bakåt 25		Med avstängt infotainmentsystem: visa tid och datum 34		Öppna inställningsmeny 21
	Radio: sök bakåt 25	10	INFO 25	17	BACK 12
	CD/MP3/WMA: hoppa till nästa låt bakåt 43		Radio: Information om den inställda stationen 25		Meny: en nivå bakåt 12
5	Sök framåt 25		CD/MP3: Information om den låt som spelas 43		Inmatning: ta bort sista tecknet eller hela inmatningen 12
	Radio: sök framåt 25	11	AS (1/2) 26	18	TONE 18
	CD/MP3/WMA: hoppa till nästa låt framåt 43		Automatiska minnesnivåer (förinställda radiostationer) 26		Toninställningar 18
6	MP3: lägre nivå		Tryck snabbt: välj automatisk lagringslista 26	19	PHONE 82
	i mappstruktur 43		Tryck länge: spara stationer automatiskt 26		Öppna telefons huvudmeny 82
7	○-knapp 11	12	FAV (1/2/3) 27		Aktivera tyst läge 11
	Tryck: starta/stäng av info- tainmentsystemet 11		Listor över favoriter (förinställda radiostationer) 27		
	Vrid: ställ in volym 11				

Rattreglage för ljud

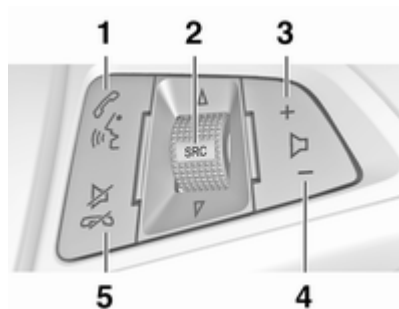

- 1 Tryck snabbt: ta emot telefonsamtal 87 eller ringa ett nummer i en samtalslista 100 eller aktivera röstigenkänning 100 Tryck länge: visa samtalslista 100

- 2 SRC (källa) 11 Tryck: välj ljudkälla 11 Om radion är aktiv: vrid uppåt/nedåt för att välja nästa/föregående förinställda radiostation 25 Om CD-spelaren är aktiv: vrid uppåt/nedåt för att välja nästa/föregående CD/MP3/WMA-spår 43 Om telefonportalen är aktiv: vrid uppåt/nedåt för att välja nästa/föregående post i samtalslistan 100
- 3 Öka volym 11
- 4 Minska volym 11
- 5 Tryck snabbt: avsluta/avvisa samtal 100 eller stäng samtalslista 100 eller avaktivera röstigenkänning 100 eller aktivera/deaktivera tyst läge 11

Multifunktionsenhet

(bara CD 500 / DVD 800)

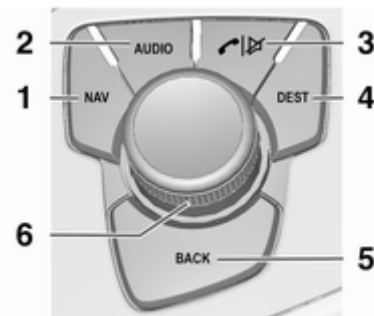

- 1 NAV 55 Tryck en gång: Visa karta 55 Tryck två gånger: Navigationsmeny 55
- 2 AUDIO 4 Byt ljudkälla 47
- 3 Ta emot/avsluta samtal 100 Aktivera eller deaktivera tyst läge 11
- 4 DEST Målinmatning navigation 59

5	BACK	12
	Meny: en nivå bakåt	12
	Inmatning: ta bort sista tecknet eller hela inmatningen	12
6	Multifunktionsknapp	12
	Centralreglage för val och navigation i menyer	12

Användning

Kontrollelement

Man styr infotainmentsystemet med hjälp av funktionsknappar, multifunktionsknappar och de menyer som visas på displayen.

Inmatning kan göras på två sätt:

- den mittersta kontrollenheten på instrumentpanelen ↷ 4
- reglage på ratten ↷ 4
- multifunktionsenheten (endast CD 500 / DVD 800) mellan framsätena ↷ 4

Till-/frånkoppling av infotainmentsystemet

Tryck kort på knappen . Efter inkoppling är den senast valda infotainmentkällan aktiv.

Frånkopplingsautomatik

Om infotainmentsystemet kopplas till med -knappen när fordonets tändning är fränslagen, kommer systemet

automatiskt att koppla från efter 30 minuter förutsatt att ingen använder det.

Inställning av ljudvolym

Vrid på -knappen. Den aktuella inställningen visas i displayen.

Vid inkoppling av infotainmentsystemet ställs den senast valda ljudvolymen in, förutsatt att den är lägre än den maximala startvolymen.

Följande kan ställas in separat:

- maximal startvolym ↷ 21
- ljudvolym för trafikmeddelanden ↷ 21
- volymen för navigationsmeddelanden (endast CD 500 / DVD 800) ↷ 55

Hastighetsanpassad ljudvolym

När hastighetsanpassad ljudvolym är aktiverad ↷ 21, anpassas volymen automatiskt för att kompensera för väg - och vindbruset när du kör.

Ljudavstängning (mute)

Tryck på **PHONE**-knappen (om telefonportal finns: håll knappen nedtryckt några sekunder) för att stänga av ljudkällorna.

För att upphäva avstängningen: vrid på \odot eller tryck på **PHONE**-knappen igen (om telefonportal finns: håll knappen nedtryckt några sekunder).

Begränsning av ljudvolym vid höga temperaturer

(endast CD 300 / CD 400)

Vid väldigt höga temperaturer inuti fordonet begränsar infotainment-systemet den maximala ljudvolym som kan ställas in. Vid behov sänks ljudvolymen automatiskt.

Driftmode

Radio

Tryck på **RADIO** för att öppna huvudmenyn för radio eller för att byta mellan de olika våglängdsområdena.

Tryck på multifunktionsknappen för att öppna en undermeny med alternativ för val av station.

Detaljerad beskrivning av radiofunktionerna \rightarrow 25.

Audiospelare

Tryck på **CD/AUX**-knappen för att öppna CD-, USB-, iPod - eller AUX-menyn (om tillgänglig) eller för att växla mellan dessa menyer.

Tryck på multifunktionsknappen för att öppna en undermeny med alternativ för val av titel.

CD 500 / DVD 800

Detaljerad beskrivning av:

- CD/DVD-spelarens funktioner \rightarrow 43
- AUX-ingångens funktioner \rightarrow 47
- USB-portens funktioner \rightarrow 49

CD 300 / CD 400

Detaljerad beskrivning av:

- CD-spelarens funktioner \rightarrow 43
- AUX-ingångens funktioner \rightarrow 47
- USB-portens funktioner (ej med CD 300) \rightarrow 49

Navigation

(endast CD 500 / DVD 800)

Tryck två gånger på knappen **NAV**, för att öppna navigationsmenyn.

Detaljerad beskrivning av navigationssystemets funktioner \rightarrow 55.

Telefon

(om telefonportal finns)

Tryck på knappen **PHONE** för att öppna telefonmenyn.

Tryck på multifunktionsknappen för att öppna en undermeny med alternativ för inmatning eller val av nummer.

Detaljerad beskrivning av funktioner för mobiltelefonportalen \rightarrow 87.

Grundfunktioner

Multifunktionsknapp

Multifunktionsknappen är det centrala kontrollelementet för menyerna.

Vrid på multifunktionsknappen:

- för att markera ett menyalternativ
- CD 300: för att visa ett menyalternativ
- för att ställa in ett numeriskt värde

Tryck på multifunktionsknappen (CD 500/DVD 800): tryck in den yttre ringen):

- för att välja eller aktivera markerat alternativ
- CD 300: för att välja eller aktivera alternativet som visas
- för att bekräfta ett inställt värde
- för att koppla till/från en systemfunktion

BACK-knappen

Tryck kort på **BACK**-knappen för att:

- lämna en meny
- återgå från en undermeny till en högre menynivå
- radera det sista tecknet i en teckenföljd

Tryck ner och håll **BACK**-knappen några sekunder för att radera hela inmatningen.

Exempel på menystyrning

CD 500/DVD 800

Välja ett alternativ



Vrid multifunktionsknappen för att flytta markören (= färgad bakgrund) till önskat alternativ.

Tryck på multifunktionsknappen för att välja det markerade alternativet.

Undermenyer

En pil i menyns högerkant visar att en undermeny med ytterligare alternativ kommer att öppnas när detta alternativ väljs.

Aktivera en inställning

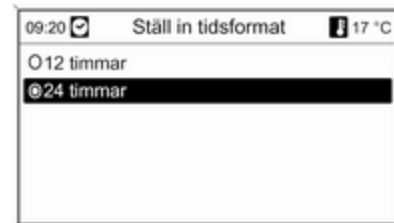

Vrid multifunktionsknappen för att markera önskad inställning.

Tryck på multifunktionsknappen för att aktivera inställningen.

Ställa in ett värde

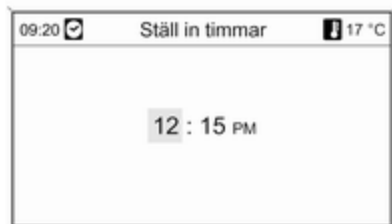

Vrid multifunktionsknappen för att ändra inställningens aktuella värde. Tryck på multifunktionsknappen för att bekräfta det inställda värdet.

Till - och frånkoppling av funktion



Vrid multifunktionsknappen för att markera den funktion som ska kopplas till eller från.

Tryck på multifunktionsknappen för att växla mellan inställningarna **På** och **Av**.

Inmatning av teckenföljd

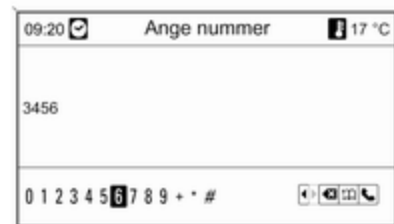

För inmatning av teckenföljder som t. ex. telefonnummer eller gatunamn: Vrid multifunktionsknappen för att välja önskat tecken.

Det sista tecknet i teckenföljden kan raderas med hjälp av **BACK**-knappen. Genom att trycka ner och hålla **BACK**-knappen, raderas hela inmatningen.

Tryck på multifunktionsknappen för att bekräfta det valda tecknet.

CD 400**Välja ett alternativ**

Vrid multifunktionsknappen för att flytta markören (= färgad bakgrund) till önskat alternativ.

Tryck på multifunktionsknappen för att välja det markerade alternativet.

Undermenyer

En pil i menyns högerkant visar att en undermeny med ytterligare alternativ kommer att öppnas när detta alternativ väljs.

Aktivera en inställning

Vrid multifunktionsknappen för att markera önskad inställning.

Tryck på multifunktionsknappen för att aktivera inställningen.

Ställa in ett värde

Vrid multifunktionsknappen för att ändra inställningens aktuella värde.

Tryck på multifunktionsknappen för att bekräfta det inställda värdet.

Till - och frånkoppling av funktion

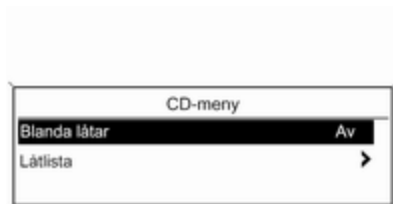

Vrid multifunktionsknappen för att markera den funktion som ska kopplas till eller från. Tryck på multifunktionsknappen för att växla mellan inställningarna **På** och **Av**.

Inmatning av teckenföljd

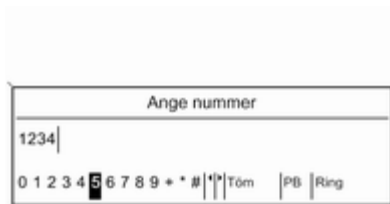

För inmatning av teckenföljder som t. ex. telefonnummer:

Vrid multifunktionsknappen för att välja önskat tecken.

Tryck på multifunktionsknappen för att bekräfta det valda tecknet.

Med **BACK**-knappen kan man radera det sista tecknet i teckenföljden.

CD 300

Menyelement och symboler

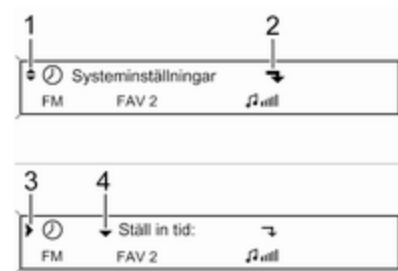

Pilen som pekar nedåt **1** innebär att den högsta menynivån är aktiv. Det finns fler alternativ i den aktiva menyn.

Vrid multifunktionsknappen för att visa de övriga alternativen i den aktiva menyn.

Den vinklade pilen **2** innebär att det finns en undermeny med fler alternativ tillgänglig.

Tryck på multifunktionsknappen för att välja det alternativ som visas och för att öppna motsvarande undermeny.

Pilen som pekar åt höger **3** innebär att den första undermenynivån är aktiv (två pilar = den andra undermenynivån är aktiv).

Pilen som pekar nedåt **4** innebär att det finns fler tillgängliga alternativ i den aktiva undermenyn.

Aktivera en inställning

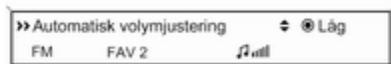
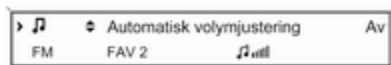

Tryck på multifunktionsknappen för att öppna motsvarande inställningsmeny.

Vrid multifunktionsknappen för att visa önskad inställning.

Tryck på multifunktionsknappen för att aktivera inställningen.

Ställa in ett värde

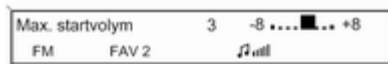

Tryck på multifunktionsknappen för att öppna motsvarande inställningsmeny.

Vrid multifunktionsknappen för att ändra inställningens aktuella värde.

Tryck på multifunktionsknappen för att bekräfta det inställda värdet.

Till - och frånkoppling av funktion



Tryck på multifunktionsknappen för att öppna motsvarande inställningsmeny.

Vrid på multifunktionsknappen för att markera inställningen **På** eller **Av**.

Tryck på multifunktionsknappen för att bekräfta den markerade inställningen.

Inmatning av teckenföljd



Tryck på multifunktionsknappen för att öppna relevant inställningsmeny.

Vrid på multifunktionsknappen för att ändra tecknet vid markörens aktuella position.

Tryck på multifunktionsknappen för att bekräfta tecknet som visas.

Med **BACK**-knappen kan man radera det sista tecknet i teckenföljden.

Ljudinställningar

CD 500 / DVD 800

I menyn för ljudinställningar kan man ställa in ljudkaraktären separat för de olika våglängdsområdena och för de olika audiospelarna.

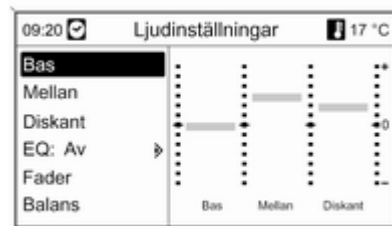

Tryck på **TONE** för att öppna menyn för ljudinställningar.

Inställning av bas, mellanregister och diskant

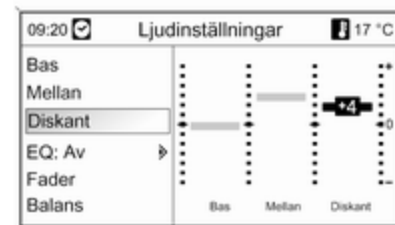

Välj **Bas**, **Mellan** eller **Diskant**.

Ställ in önskat värde för valt alternativ.

Ställa in fördelning av ljudvolym mellan fram - bak

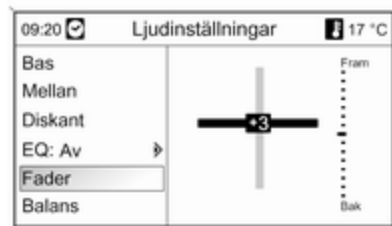

Välj **Fader**.

Ställ in önskat värde.

Ställa in fördelning av ljudvolym mellan höger - vänster

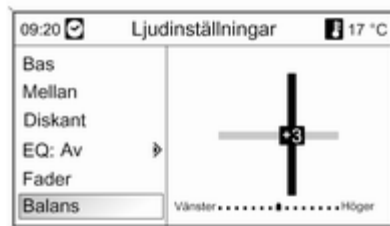

Välj **Balans**.

Ställ in önskat värde.

Ställ in en enskild inställning på "0" eller "Av"

Välj önskat alternativ och håll multifunktionsknappen nedtryckt några sekunder.

Ställ in alla inställningar på "0" eller "Av"

Håll **TONE**-knappen nedtryckt några sekunder.

Optimera ljudet för musikstilen

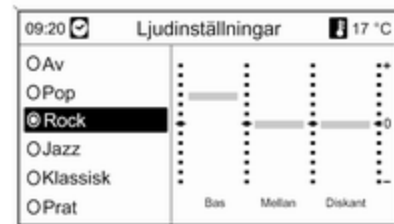

Välj **EQ** (Equalizer).

Alternativen som visas erbjuder optimerade inställningar för bas, mellanregister och diskant för aktuell musikstil.

Välj önskat alternativ.

CD 300 / CD 400

I menyn för ljudinställningar kan man ställa in ljudkaraktärerna separat för de olika våglängdsområdena och för de olika audiospelarna.

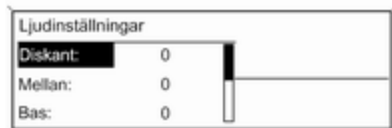

Tryck på **TONE** för att öppna menyn för ljudinställningar.

Inställning av bas, mellanregister och diskant

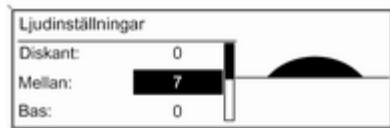

Välj **Bas:**, **Mellan:** eller **Diskant:**.
Ställ in önskat värde för det valda alternativet.

Ställa in fördelning av ljudvolym mellan fram - bak

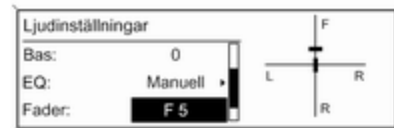

Välj **Fader:**.
Ställ in önskat värde.

Ställa in fördelning av ljudvolym mellan höger - vänster

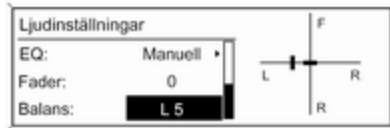

Välj **Balans**:

Ställ in önskat värde.

Ställ in en enskild inställning på "0"

Välj önskat alternativ och håll multifunktionsknappen nedtryckt några sekunder.

Ställ in alla inställningar på "0" eller "Off"

Håll **TONE**-knappen nedtryckt några sekunder.

Optimera ljudet för musikstilen

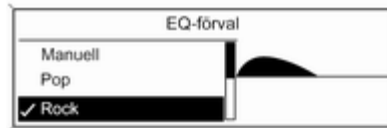

Välj **EQ**: (Equalizer).

Alternativen som visas erbjuder optimerade inställningar för bas, mellanregister och diskant för aktuell musikstil.

Välj önskat alternativ.

Volyminställning

CD 500 / DVD 800

Maximal inkopplingsvolym

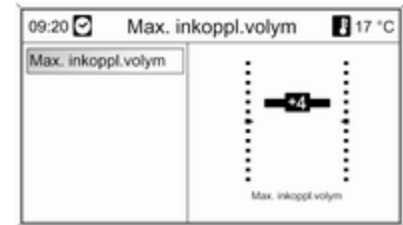

Tryck på **CONFIG** för att öppna menyn för systeminställningar

Välj **Radioinställningar** och sedan **Maximal inkopplingsvolym**.

Ställ in önskat värde.

Fartkompenserad volym



Tryck på **CONFIG** för att öppna menyn för systeminställningar

Välj **Radioinställningar** och sedan **Fartkompenserad volym**.

Fartkompenserad volym kan avaktiveras eller graden av ljudvolymsanpassning kan väljas i menyn som visas.

Välj önskat alternativ.

Ljudvolym för trafikmeddelanden (TA)

Ljudvolymen på trafikmeddelandena kan höjas eller sänkas proportionellt mot den vanliga ljudvolymen.

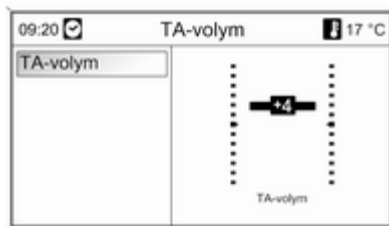

Tryck på **CONFIG** för att öppna menyn för systeminställningar

Välj **Radioinställningar**, **RDS-alternativ** och **TA-volym**.

Ställ in önskat värde.

CD 300 / CD 400

Max startvolym

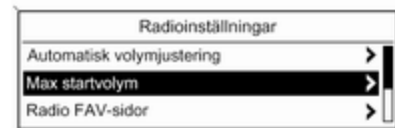

Tryck på **CONFIG** för att öppna menyn för systeminställningar

Välj **Radioinställningar** och sedan **Max startvolym**.

CD 300: välj **Audioinställningar** och sedan **Max. startvolym**.

Ställ in önskat värde.

Fartkompenserad volym



Tryck på **CONFIG** för att öppna menyn för systeminställningar

Välj **Radioinställningar** och sedan **Fartkompenserad volym**.

CD 300: välj **Audioinställningar** och sedan **Fartkompenserad volym**.

Hastighetsanpassad ljudvolym kan avaktiveras eller graden av ljudvolymсанpassning kan väljas i menyn som visas.

Välj önskat alternativ.

Ljudvolym för trafikmeddelanden (TA)

Ljudvolymen på trafikmeddelandena kan höjas eller sänkas proportionellt mot den vanliga ljudvolymen.

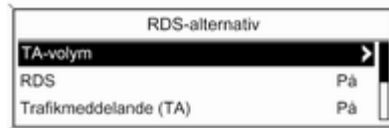

Tryck på **CONFIG** för att öppna menyn för systeminställningar

Välj **Radioinställningar**, **RDS-alternativ** och **TA-volym**.

CD 300: välj **Audioinställningar**, **RDS-alternativ** och **TA-volym**.

Ställ in önskat värde för höjning eller sänkning av ljudvolymen.

Personliga inställningar

(endast CD 400)

Det går att lagra olika inställningar för infotainmentsystemet för varje bilnyckel (förare) för en bil.

Memorerade inställningar

Genom att ta ut bilnyckeln ur tändningslåset, lagras följande inställningar automatiskt för den aktuella nyckeln:

- senaste volyminställning; en volyminställning för alla icke telefonberoende ljudkällor (radio, cd-spelare, aux, usb) och en för telefonberoende ljudkällor (om telefonportal finns)
- alla förinställda radiostationer
- alla toninställningar; dessa individuella inställningar sparas separat för följande ljudkällor (om de finns): AM, FM, DAB, CD-spelare, AUX, USB
- senast aktiva ljudkälla
- senast aktiva radiostation (separat för varje våglängdsområde)

- senast aktiva displaymode
- senaste position på ljud/MP3-CD-skiva inklusive titelnummer och mapp
- status för låtblandning (CD-spelare)
- status för TP (Traffic Programme)
- markörpositionen för varje meny på displayen

Aktivering/inaktivering av personaliseringen

Tryck på **CONFIG** för att öppna menyn för systeminställningar

Välj **Fordonsinställningar** och sedan **Komfort & Bekvämlighet**.

Ställ **Personliga inst. per förare** på **På** eller **Av**.

Radio

Användning	25
Stationssökning	25
Listor för autosparade stationer ...	26
Favoritlistor	27
Menyer för våglängdsområde	29
Radio Data System (RDS)	34
Digital Audio Broadcasting	38

Användning

Kontrollknappar

De viktigaste knapparna för att kunna använda radion är följande:

- **RADIO**: aktivera radio
- **◀ ◀ ▶ ▶**: stationssökning
- **AS**: listor för autosparade stationer
- **FAV**: favoritstationer
- **1...6**: knappar för förinställda stationer
- **TP**: radiotjänst för trafikinformation
↪ 34

Aktivera radion

Tryck på **RADIO** för att öppna huvudmenyn för radio.

Stationen du senast lyssnade på kommer att aktiveras.

Välja våglängdsområde

Tryck på **RADIO**-knappen en eller flera gånger för att välja önskat våglängdsområde.

Stationen du senast lyssnade på i det aktuella våglängdsområdet kommer att aktiveras.

Stationssökning

Automatiskt stationssökning

Tryck kort på **◀ ◀** eller **▶ ▶** för att spela nästa station som tidigare har sparats.

Manuell stationssökning

CD 500 / DVD 800

Tryck på knapp **◀ ◀** eller **▶ ▶** och håll kvar den. Släpp knappen, när den önskade frekvensen nästan nåtts i den inställda frekvensvisningen.

Nästa station som kan tas emot söks och spelas automatiskt.

CD 300 / CD 400

Tryck på **◀ ◀** eller **▶ ▶** några sekunder för att starta en sökning efter nästa station som kan tas emot i det aktuella våglängdsområdet.

När önskad frekvens hittats, börjar stationen ifråga att tas emot automatiskt.

Observera!

Manuell stationsökning: Om radion inte hittar någon station går den automatiskt över till en mer känslig söknivå. Om den fortfarande inte hittar någon station ställs den frekvens som var aktiv senast in igen.

Observera!

FM våglängdsområde: Om RDS-funktionen ⇨ 34 är aktiverad kommer radion bara att söka efter RDS-stationer, och om funktionen för trafikinformation (TP) är aktiverad söker radion bara efter stationer ⇨ 34 som stödjer denna tjänst.

Manuell stationsmottagning

Frekvensområde för FM

Endast CD 500/DVD 800: tryck på multifunktionsknappen för att öppna FM-menyn och välj **Manuell inställning FM**.

Vrid på multifunktionsknappen och ställ in optimal mottagningsfrekvens på displayen för frekvensinställning.

Frekvensområde för AM

Vrid på multifunktionsknappen och ställ in optimal mottagningsfrekvens på displayen för frekvensinställning.

Våglängdsområdet för DAB

(ej tillgänglig för CD 300)

Tryck på multifunktionsknappen för att öppna DAB-menyn och välj **Manuell inställning DAB**.

Vrid på multifunktionsknappen och ställ in den önskade mottagningsfrekvensen på displayen för frekvensinställning.

Listor för autosparade stationer

Med autospar-funktionen kan man göra en sökning efter de stationer som har bäst mottagning i ett våglängdsområde och automatiskt spara dessa.

CD 500 / DVD 800



Observera!

Den för närvarande mottagna stationen är markerad.

CD 400:

AS-stationer		FM AS1
1 FM 89.0	2 FM 92.1	
3 FM 93.8	4 FM 95.6	
5 FM 95.9	6 FM 97.2	

Observera!

Den station som tas emot för tillfället är markerad med .

För varje våglängdsområde finns 2 listor för autosparade stationer (**AS 1**, **AS 2**). I varje lista kan 6 stationer sparas.

Automatisk stationslagring

Håll **AS**-knappen nedtryckt tills ett meddelande om autolagring visas. De 12 stationer med bäst mottagning

i det aktuella våglängdsområdet sparas i de 2 listorna för autosparade stationer.

Tryck på multifunktionsknappen för att avbryta autosparningen.

Spara stationer manuellt

Stationer kan också sparas manuellt i registren för autosparade stationer.

Ställ in stationen som ska sparas.

Tryck kort på **AS** för att öppna ett register för autosparade stationer eller för att byta till ett annat register.

För att spara stationen på en listplats: tryck på motsvarande stationsknapp 1...6 tills en bekräftelse visas på skärmen.

Observera!

Stationer som har sparats manuellt skrivs över vid nästa autosparning.

Välja station ur registret

Tryck kort på **AS** för att öppna ett register för autosparade stationer eller för att byta till ett annat register.

Tryck kort på en av stationsknapparna 1...6 för att hämta stationen för motsvarande position i listan.

Favoritlistor

Stationer kan oberoende av våglängdsområde sparas manuellt i registren för favoritstationer.

CD 500 / DVD 800

09:20		102.4 MHz	17 °C
1 105.7 MHz	2 102.4 MHz		
3 99.6 MHz	4 89.8 MHz		
5 103.3 MHz	6 100.5 MHz		
FAV 1 Favoritsida 1 av 6			

Man kan spara 6 stationer i varje register för favoritstationer. Antalet tillgängliga register för favoritstationer kan ställas in (se nedan).

Observera!

Den för närvarande mottagna stationen är markerad.

Spara en station

Ställ in stationen som ska sparas.

Tryck kort på **FAV** för att öppna en favoritstation eller för att byta till en annan favoritstation.

För att spara stationen på en listplats: tryck på motsvarande stationsknapp 1...6 tills en bekräftelse visas på skärmen.

Välja station ur registret

Tryck kort på **FAV** för att öppna en favoritstation eller för att byta till en annan favoritstation. Tryck kort på en av stationsknapparna 1...6, för att hämta stationen för motsvarande position i listan.

Definiering av antalet tillgängliga register för favoritstationer

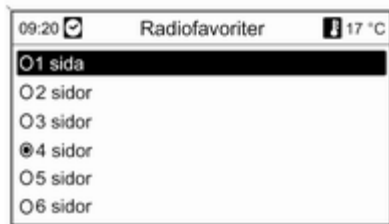

Tryck på knappen **CONFIG**.

Välj **Radioinställningar** och sedan **Radiofavoriter**.

Välj hur många register för favoritstationer som ska vara tillgängliga.

CD 300 / CD 400

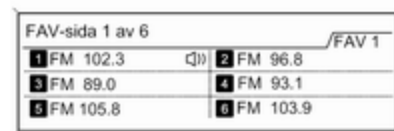

Man kan spara 6 stationer i varje register för favoritstationer. Antalet tillgängliga register för favoritstationer kan ställas in (se nedan).

CD 300: Det går inte att ändra antalet register för favoritstationer.

Observera!

Den station som tas emot för tillfället är markerad med .

Spara en station

Ställ in stationen som ska sparas.

Tryck kort på **FAV** för att öppna en favoritstation eller för att byta till en annan favoritstation.

För att spara stationen på en listplats: tryck på motsvarande stationsknapp 1...6 tills en bekräftelse visas på skärmen.

Välja station ur registret

Tryck kort på **FAV** för att öppna en favoritstation eller för att byta till en annan favoritstation.

Tryck kort på en av stationsknapparna 1...6, för att hämta stationen för motsvarande position i listan.

Definiering av antalet tillgängliga register för favoritstationer

(ej CD 300)

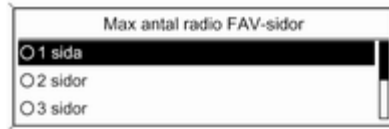

Tryck på **CONFIG**.

Välj **Radioinställningar** och sedan **Radio FAV-sidor**.

Välj hur många register för favoritstationer som ska vara tillgängliga.

Menyer för våglängdsområde

Andra möjligheter för stationsval finns genom våglängdsområdesspecifika menyer.

När huvudmenyn för radio är öppen, tryck på multifunktionsknappen för att öppna relevant meny för våglängdsområdet.

Observera!

Följande displayvisningar är specifika för FM och visas som exempel.

CD 500 / DVD 800



Favoritlista

Välj **Favoritlista**. Alla stationer som finns i favoritlistan visas.



Välj önskad station.

Observera!

Den station som tas emot för tillfället är markerad med .

Manuell inställning

Beskrivning av  **Stationssökning**.

Stationslistor

Våglängdsområde AM/FM

Välj **AM stationslista** eller **FM stationslista**.

Alla AM/FM-stationer som kan tas emot i det aktuella mottagningsområdet visas.

Våglängdsområdet för DAB

Vrid på multifunktionsknappen.

Alla DAB-stationer  38 som kan tas emot i det aktuella mottagningsområdet visas.

Observera!

Om ingen stationslista har skapats tidigare utför infotainmentsystemet en automatisk stationssökning.

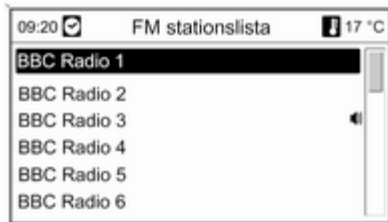

Välj önskad station.

Observera!

Den station som tas emot för tillfället är markerad med .

Uppdatera stationslistor

Om de stationer som har sparats i en våglängdsområdesspecifik stationslista inte längre kan tas emot:

Välj motsvarande kommando för att uppdatera stationslistan.

En stationssökning påbörjas. Om sökningen har avslutats, spelas den station som ställts in tidigare.

För att avbryta sökningen: tryck på multifunktionsknappen.

Observera!

Om en lista över radiostationer på ett visst våglängdsband uppdateras så uppdateras också listan över olika kategorier (om det finns någon) i enlighet med denna.

Upplysning avseende uppdatering av stationslistor

Dubbelmottagaren i infotainmentsystemet uppdaterar kontinuerligt stationslistorna i bakgrunden. Detta säkerställer att stationslistorna t. ex. vid en längre färd på motorväg alltid erhåller de stationer som kan tas emot. Eftersom den automatiska uppdateringen tar en viss tid, kan det

hända att inte alla stationer i stationslistan genast står till förfogande vid ett snabbt byte i mottagningsområdet. Under sådana omständigheter kan uppdateringen av stationslistorna påskyndas genom att man väljer motsvarande kommando för uppdatering av en stationslista.

Kategorilistor

Många RDS-stationer ⇨ 34 sänder en PTY-kod, vilken specificerar typen av program som sänds ut (t.ex. nyheter). En del stationer byter även PTY-kod, beroende på vilket innehåll programmet som sänds har.

Infotainmentsystemet lagrar de här stationerna, sorterade efter programtyp, i motsvarande kategorilista.

För att söka en programtyp som fastställts av stationen: välj alternativet Kategorilista för det angivna våglängdsområdet.

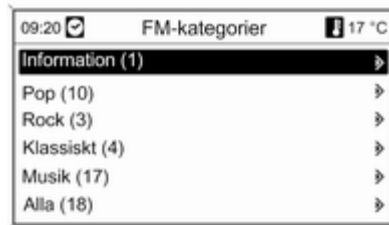

En lista över de programtyper som för tillfället är tillgängliga visas.

Välj önskad programtyp.

En lista över de stationer som sänder vald programtyp visas.

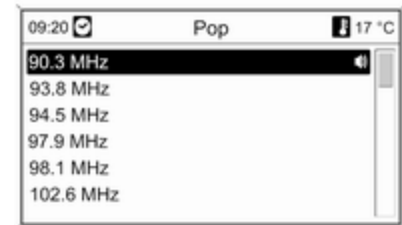

Välj önskad station.

Även kategorilistan uppdateras när stationslistan för motsvarande våglängdsområde uppdateras.

Observera!

Den station som tas emot för tillfället är markerad med .

DAB meddelanden

Vid sidan av musikprogram sänder många DAB-stationer ⇨ 38 informationsmeddelanden av olika typer.

Den för tillfället mottagna DAB-tjänsten (programmet) avbryts när meddelanden från tidigare aktiverade kategorier ska sändas.

Aktivering av meddelandekategorier

Välj **DAB meddelanden** i DAB-menyn.



Aktivera de kategorier av informationsmeddelanden som önskas.

Flera olika kategorier av informationsmeddelanden kan väljas på samma gång.

Observera!

DAB-meddelanden kan bara tas emot om DAB:s våglängdsområde är aktiverat.

CD 300 / CD 400

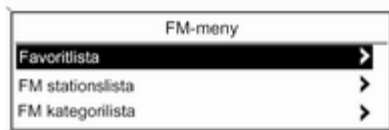

Favoritlista

Välj **Favoritlista**. Alla stationer som finns i favoritlistan visas.

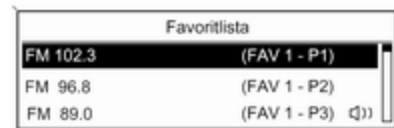

Välj önskad station.

Observera!

Den station som tas emot för tillfället är markerad med .

Stationslistor

Våglängdsområde AM/FM

Välj **AM stationslista** eller **FM stationslista**.

Alla AM/FM-stationer som kan tas emot i det aktuella mottagningsområdet visas.

Våglängdsområdet för DAB

Vrid på multifunktionsknappen.

Alla DAB-stationer ⇨ 38 som kan tas emot i det aktuella mottagningsområdet visas.

Observera!

Om ingen stationslista har skapats tidigare utför infotainmentsystemet en automatisk stationssökning.



Välj önskad station.

Observera!

Den station som tas emot för tillfället är markerad med .

Uppdatera stationslistor

Om de stationer som har sparats i en våglängdsområdesspecifik stationslista inte längre kan tas emot:

Välj motsvarande kommando för att uppdatera stationslistan.

CD 400: Dubbelmottagaren i infotainmentsystemet uppdaterar kontinuerligt FM-stationslistorna i bakgrunden. Ingen manuell uppdatering är nödvändig.

En stationssökning påbörjas. När sökningen är klar kommer stationen som du senast lyssnade på att aktiveras.

Tryck på multifunktionsknappen för att avbryta stationssökningen.

Observera!

Om en lista över radiostationer på ett visst våglängdsband uppdateras så uppdateras också listan över olika kategorier (om det finns någon) i enlighet med denna.

Kategorilistor

Många RDS-stationer ⇨ 34 sänder en PTY-kod, vilken specificerar typen av program som sänds ut (t. ex. ny-

heter). En del stationer byter även PTY-kod, beroende på vilket innehåll programmet som sänds har.

Infotainmentsystemet lagrar de här stationerna, sorterade efter programtyp, i motsvarande kategorilista.

För att söka en programtyp som fastställts av stationen: välj alternativet Kategorilista för det angivna våglängdsområdet.



En lista över de programtyper som för tillfället är tillgängliga visas.

Välj önskad programtyp.

En lista över de stationer som sänder vald programtyp visas.



Välj önskad station.

CD 300: Systemet söker efter nästa station som sänder vald programtyp och låser på den stationen.

Även kategorilistan uppdateras när stationslistan för motsvarande våglängdsområde uppdateras.

Observera!

Den station som tas emot för tillfället är markerad med .

DAB meddelanden

Vid sidan av musikprogram sänder många DAB-stationer ⇨ 38 informationsmeddelanden av olika typer.

Den för tillfället mottagna DAB-tjänsten (programmet) avbryts när meddelanden från tidigare aktiverade kategorier ska sändas.

Aktivering av meddelandekategorier

Välj **DAB meddelanden** i DAB-menyn.



Aktivera de kategorier av informationsmeddelanden som önskas.

Flera olika kategorier av informationsmeddelanden kan väljas på samma gång.

Observera!

DAB-meddelanden kan bara tas emot om DAB:s våglängdsområde är aktiverat.

Radio Data System (RDS)

RDS är en tjänst som FM-stationerna erbjuder, som gör att du enklare kan hitta stationen du söker och dessutom blir mottagningen felfri.

Fördelar med RDS

- På displayen visas stationens namn i stället för dess frekvens.
- Vid sökningar tar infotainment-systemet enbart emot RDS-stationer.
- Med AF (Alternative Frequency) ställer infotainmentsystemet alltid in den sändningsfrekvens som ger bäst mottagning för den inställda stationen.
- Beroende på vilken station som tas emot, visar infotainmentsystemet text som till exempel kan innehålla information om det aktuella programmet.

CD 500 / DVD 800

**Ställa in RDS**

Öppna menyn för RDS-konfigurering:

Tryck på **CONFIG**.

Välj **Radioinställningar** och sedan **RDS-alternativ**.

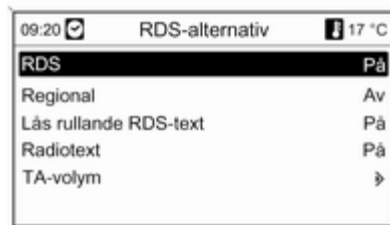
**Koppla till/från RDS**

Ställ **RDS** på **På** eller **Av**.

Till-/frånkoppling regionalprogram

(RDS måste vara aktiverat för regionalprogram.)

Vissa RDS-stationer sänder på bestämda tider regionalprogram på olika frekvenser.

Ställ **Regional** på **På** eller **Av**.

Endast alternativa frekvenser (AF) med samma regionala program väljs.

Om regionalprogram är frånkopplat väljs alternativa frekvenser för stationerna utan att hänsyn tas till regionalprogram.

RDS rullande text

Vissa RDS-stationer använder programnamnets visningsrad för att visa eventuell extrainformation. Då döljs programnamnet.

För att hindra att extra information visas:

Ställ in **Lås rullande RDS-text** på **På**.

Radiotext

Information om programmet som för tillfället kan tas emot och om musiken som spelas visas under programnamnet om RDS och mottagning av RDS-stationer är aktiverat.

Visa eller dölja information:

Ställ **Radiotext** på **På** eller **Av**.

TA-volym

Ljudvolymen på trafikmeddelanden (TA) kan ställas in i förväg ↷ 21.

Radiotjänst för trafikinformation

(TP = Traffic Programme)

Stationer med radiotjänst för trafikinformation är RDS-stationer som sänder trafiknyheter.

Koppla till/från radiotjänst för trafikinformation

Koppla till/från infotainmentsystemets standby-funktion för trafikmeddelanden:

Tryck på **TP**.

- Vid inkopplad radiotjänst för trafikinformation visas [] i displayen med svart (om radiotjänst för trafikinformation är avslagen med grått).
- Endast stationer som stödjer radiotjänsten för trafikinformation kan tas emot.
- Om den aktuella stationen inte är en station som stödjer radiotjänsten för trafikinformation, påbörjas automatiskt en sökning efter en station som stödjer tjänsten.
- Om en radiotjänst för trafikinformation hittas, framhävs [TP] med svart i displayen. Om ingen radiotjänst för trafikinformation hittas, visas TP i grått.

- Trafikmeddelanden spelas upp med den förinställda TA-ljudvolymen ⇨ 21.
- Om tjänsten kopplas till, avbryts uppspelningen av CD/MP3 under informationsmeddelandet.

Endast lyssna på trafikmeddelanden

Koppla in radiotjänsten för trafikinformation och vrid ner volymen helt på infotainmentsystemet.

Blockera trafikmeddelanden

Blockera trafikmeddelanden under uppspelning av t. ex. CD/MP3:

Tryck på knappen **TP** eller multifunktionsknappen.

Trafikmeddelandet avbryts och motsvarande meddelande på displayen försvinner, men radiotjänsten för trafikinformation är fortfarande på.

EON (Enhanced Other Networks)

Med EON kan du lyssna på trafikmeddelanden även om stationen som du har ställt in inte har utsändningar med trafikinformation. Om en sådan station är inställd framhävs den med

svart i displayen på samma sätt som stationer som stödjer trafikmeddelanden **TP**.

CD 300 / CD 400



Ställa in RDS

Öppna menyn för RDS-konfigurering:

Tryck på **CONFIG**.

Välj **Radioinställningar** och sedan **RDS-alternativ**.

CD 300: välj **Audioinställningar** och sedan **RDS-alternativ**.



TA-volym

Ljudvolymen på trafikmeddelanden (TA) kan ställas in i förväg ⇨ 21.

Koppla till/från RDS

Ställ in **RDS** till **På** eller **Av**.

Trafikmeddelande (TA)

Permanent till-/frånkoppling av TA-funktionen:

Ställ in **Trafikmeddelande (TA)** till **På** eller **Av**.

Till-/frånkoppling regionalprogram

(RDS måste vara aktiverat för regionalprogram.)

Vissa RDS-stationer sänder på bestämda tider regionalprogram på olika frekvenser.

Ställ in **Regional (REG)** till **På** eller **Av**.

Endast alternativa frekvenser (AF) med samma regionala program väljs.

Om regionalprogram är frånkopplat väljs alternativa frekvenser för stationerna utan att hänsyn tas till regionalprogram.

RDS rullande text

Vissa RDS-stationer döljer programnamnet på displayen för att kunna visa ytterligare information.

För att hindra att extra information visas:

Ställ in **RDS-Lås rullande RDS-text** till **På**.

Radiotext:

Information om programmet som för tillfället kan tas emot och om musiken som spelas visas under programnamnet om RDS och mottagning av RDS-stationer är aktiverat.

Visa eller dölja information:

Ställ in **Radiotext:** till **På** eller **Av**.

Radiotjänst för trafikinformation

(TP = Traffic Programme)

Stationer med radiotjänst för trafikinformation är RDS-stationer som sänder trafiknyheter.

Koppla till/från radiotjänst för trafikinformation

Koppla till/från infotainmentsystemets standby-funktion för trafikmeddelanden:

Tryck på **TP**.

- Om radiotjänsten för trafikinformation är inkopplad, visas [] i radions huvudmeny.
- Endast stationer som stödjer radiotjänsten för trafikinformation kan tas emot.
- Om den aktuella stationen inte är en station som stödjer radiotjänsten för trafikinformation, påbörjas automatiskt en sökning efter en station som stödjer tjänsten.
- Om en radiotjänst för trafikinformation hittas, visas [TP] i radions huvudmeny.

- Trafikmeddelanden spelas upp med den förinställda TA-ljudvolymen ↻ 21.
- Om tjänsten kopplas till, avbryts uppspelningen av CD/MP3 under informationsmeddelandet.

Endast lyssna på trafikmeddelanden

Koppla in radiotjänsten för trafikinformation och vrid ner volymen helt på infotainmentsystemet.

Blockera trafikmeddelanden

Blockera trafikmeddelanden under uppspelning av t. ex. CD/MP3:

Tryck på knappen **TP** eller multifunktionsknappen.

Trafikmeddelandet avbryts och motsvarande meddelande på displayen försvinner, men radiotjänsten för trafikinformation är fortfarande på.

EON (Enhanced Other Networks)

Med EON kan du lyssna på trafikmeddelanden även om stationen som du har ställt in inte har utsändningar med trafikinformation. Om en sådan station är inställd framhävs den med

svart i displayen på samma sätt som stationer som stödjer trafikmeddelanden **TP**.

Digital Audio Broadcasting

(ej tillgänglig för CD 300)

Digital Audio Broadcasting (DAB) är ett nytt och universellt sändningssystem.

DAB-stationer visas med namn istället för sändningsfrekvens.

CD 500 / DVD 800



CD 400:



Allmän information

- Med DAB kan ett flertal radioprogram (tjänster) sändas på en och samma frekvens (grupp).
- Förutom digital ljudkvalitet av hög klass, kan DAB även sända programrelaterad information samt andra olika typer av information, inklusive trafikinformation.
- Så länge som en DAB-mottagare kan ta emot signalen som skickas ut av en station (även om signalen är svag) kan ljud återges.

- Fading (försvagat ljud) som är typisk för AM- och FM-banden, förekommer inte. DAB-signalen återges vid konstant volym.
- Om DAB-signalen är för svag för att kunna tas emot av mottagaren, avbryts mottagningen omedelbart. Detta kan undvikas genom att:
CD 500 / DVD 800: **Autom. länkning av ensemble** aktiveras i DAB-inställningsmenyn.
CD 400: **Autom. länkning av ensemble** och/eller **Autom. länkning DAB-FM** aktiveras i DAB-inställningsmenyn.
- Med DAB slipper man störningar av stationer som ligger på närliggande frekvenser (ett annat fenomen som är vanligt för AM- och FM-bandet).
- Om DAB-signalen studsar mot naturliga hinder som byggnader, ökar mottagningskvaliteten på DAB, till skillnad från AM- och FM-bandet där mottagningen försvagas i sådana fall.

- Mottagning av stationer som sänder DAB+ stöds för närvarande inte av DAB-mottagaren.

Inställning DAB

CD 500 / DVD 800

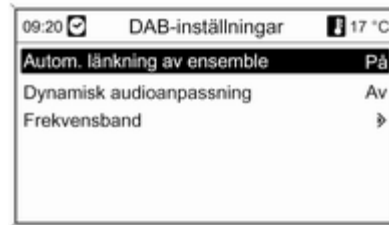

Tryck på **CONFIG**.

Välj **Radioinställningar** och sedan **DAB-inställningar**.

Följande alternativ finns tillgängliga i inställningsmenyn:

- **Autom. länkning av ensemble:** när denna funktion är aktiverad, kopplar enheten över till samma tjänst

(program) på en annan DAB-grupp (frekvens, om tillgänglig) om DAB-signalen är för svag för att kunna tas emot av mottagaren.

- **Dynamisk audioanpassning:** när denna funktion är aktiverad minskas DAB-signalens dynamiska räckvidd. Det innebär att ljudnivån för de starka ljuden minskas men inte ljudnivån för de svaga ljuden. Därför kan man höja volymen på infotainmentsystemet till en punkt där de svaga ljuden är hörbara utan att de starka ljuden är för starka.
- **Frekvensband:** när detta alternativ har valts kan användaren ange vilka våglängdsområden för DAB som infotainmentsystemet ska ta emot.

CD 400

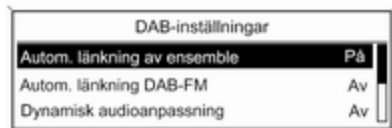

Tryck på **CONFIG**.

Välj **Radioinställningar** och sedan **DAB-inställningar**.

Följande alternativ finns tillgängliga i inställningsmenyn:

- **Autom. länkning av ensemble:** när denna funktion är aktiverad, kopplar enheten över till samma tjänst (program) på en annan DAB-grupp (frekvens, om tillgänglig) om DAB-signalen är för svag för att kunna tas emot av mottagaren.

- **Autom. länkning DAB-FM:** när denna funktion är aktiverad, kopplar enheten över till en motsvarande FM-station för den aktiva DAB-tjänsten (om tillgänglig) om DAB-signalen är för svag för att kunna tas emot av mottagaren.
- **Dynamisk audioanpassning:** när denna funktion är aktiverad minskas DAB-signalens dynamiska räckvidd. Det innebär att ljudnivån för de starka ljuden minskas men inte ljudnivån för de svaga ljuden. Därför kan man höja volymen på infotainmentsystemet till en punkt där de svaga ljuden är hörbara utan att de starka ljuden är för starka.
- **Frekvensband:** när detta alternativ har valts kan man ange vilka våglängdsområden för DAB som infotainmentsystemet ska ta emot.

CD/DVD-spelare

Allmän information	41
Användning	43

Allmän information

CD 500 / DVD 800

Infotainmentsystemets CD/DVD-spelare kan spela upp vanliga CD-skivor, MP3-/WMA-CD-skivor samt MP3-/WMA-DVD-skivor (endast DVD 800).

Upplysningar om ljud-CD-skivor och MP3-/WMA-CD-/DVD-skivor

Se upp

Under inga villkor får du sätta i DVD-skivor, singel-CD med 8 cm diameter eller formade CD-skivor i ljudsystemet.

Du får inte sätta dekaler på CD-skivor. Då kan skivorna fasta i CD-enheten och förstöra den. Då krävs ett kostsamt byte av enheten.

- Audio-CD-skivor vars kopieringskydd inte överensstämmer med standarden för audio-CD-skivor riskerar att spelas upp på ett felaktigt sätt eller att inte fungera överhuvudtaget.

- Skivor som har bränts hemma (CD-R- och CD-RW-skivor) är känsligare för felaktig behandling än vanliga CD-skivor. Se därför till att hantera CD-R- och CD-RW-skivor på ett korrekt sätt. Se nedan.
- Skivor som har bränts hemma (CD-R- och CD-RW-skivor) riskerar att spelas upp på ett felaktigt sätt eller att inte fungera överhuvudtaget.
- För Mixed-Mode CD-skivor (kombination av audio och data, t. ex. MP3) känns bara audiospår igen och spelas upp.
- Undvik att vidröra CD-/DVD-skivans spelyta vid byte av skiva.
- Lägg direkt tillbaka CD-/DVD-skivorna i fodralet när du har tagit ut dem ur spelaren. På så sätt skyddar du skivorna från smuts och från skador.
- Smuts och vätskor på CD-/DVD-skivor riskerar att smutsa ner audiospelarens lins, vilket kan leda till att fel uppstår.

- Skydda CD-/DVD-skivorna mot hög värme och direkt solljus.
- Följande restriktioner gäller för data lagrade på MP3/WMA CD/DVD:

Maximalt djup för mappstrukturen: 11 nivåer.

Maximalt antal MP3/WMA-filer som kan sparas: 1000.

WMA-filer med Digital Rights Management (DRM) från internet-butiker kan inte spelas upp.

WMA-filer kan endast spelas upp säkert om de har skapats med Windows Media Player version 8 eller senare.

Endast spellistor i formaten: .m3u och .pls stöds.

Inmatningarna i spellistorna måste vara utformade som relativa vägar.

- Detta kapitel tar endast upp upp-spelning av MP3-filer eftersom MP3- och WMA-filer spelas upp på samma sätt. När en CD-/DVD-skiva med WMA-filer laddas, visas MP3-relaterade menyer.

CD 300 / CD 400

Infotainmentsystemets CD-spelare kan spela vanliga CD-skivor och MP3/WMA-CD-skivor.

Upplysningar om ljud-CD-skivor och MP3/WMA-CD-skivor

Se upp

Under inga villkor får du sätta i DVD-skivor, singel-CD med 8 cm diameter eller formade CD-skivor i ljudsystemet.

Du får inte sätta dekaler på CD-skivor. Då kan skivorna fasta i CD-enheten och förstöra den. Då krävs ett kostsamt byte av enheten.

- Följande CD-format kan användas:
 - CD-ROM läge 1 och läge 2.
 - CD-ROM XA läge 2, format 1 och format 2.
- Följande filformat kan användas:
 - ISO9660 nivå 1, nivå 2 (Romeo, Joliet).

MP3- och WMA-filer i andra format än de som listas ovan riskerar att spelas upp på ett felaktigt sätt och deras filnamn och mappnamn visas kanske inte korrekt.

- Audio-CD-skivor vars kopierings-skydd inte överensstämmer med standarden för audio-CD-skivor riskerar att spelas upp på ett felaktigt sätt eller att inte fungera överhuvudtaget.
- Skivor som har bränts hemma (CD-R- och CD-RW-skivor) är känsligare för felaktig behandling än vanliga CD-skivor. Se därför till att hantera CD-R- och CD-RW-skivor på ett korrekt sätt. Se nedan.
- Skivor som har bränts hemma (CD-R- och CD-RW-skivor) riskerar att spelas upp på ett felaktigt sätt eller att inte fungera överhuvudtaget. I sådana fall beror inte felet på att CD-spelaren är defekt.
- På CD-skivor med mixed mode (ljudspår och komprimerade filer, t. ex. MP3 finns lagrade), kan ljudspåren och de komprimerade filerna spelas separat.

- Undvik att vidröra CD-skivans spel-yta vid byte av skiva.
- Lägg direkt tillbaka CD-skivorna i fodralet när du tagit ut dem ur CD-spelaren. På så sätt skyddar du skivorna från smuts och från skador.
- Smuts och vätskor på CD-skivor riskerar att smutsa ner CD-spelarens lins, vilket kan leda till att fel uppstår.
- Skydda CD-skivorna mot hög värme och direkt solljus.
- Följande restriktioner gäller för data lagrade på en MP3/WMA-CD-skiva:
 - Antal spår: max 999.
 - Antal mappar: max 255.
 - Maximalt djup för mappstrukturen: 64 nivåer (rekommendation: max 8 nivåer).
 - Antal spellistor: max 15.
 - Antal sånger per spellista: max 255.
 - Spellistformat som stöds: .m3u, .pls, .asx, .wpl.

- Detta kapitel tar endast upp uppspelning av MP3-filer eftersom MP3- och WMA-filer spelas upp på samma sätt. När en CD-skiva med WMA-filer laddas, visas MP3-relaterade menyer.

Användning

CD 500 / DVD 800



Spela upp CD/DVD-skiva

Skjut in CD-/DVD-skivan med texten uppåt i CD-/DVD-öppningen tills den dras in.

Uppspelingen av CD-/DVD-skivan startar automatiskt och menyn **Audio-CD** eller **Audio-MP3** visas.

Om det redan finns en CD-/DVD-skiva i apparaten, men menyn **Audio-CD** eller **Audio-MP3** inte är aktiv:

Tryck på knappen **CD/AUX**.

Menyn **Audio-CD** eller **Audio-MP3** öppnas och CD-/DVD-uppspelningen startas.

Information om CD-/DVD-skivan och aktuell musiktitel visas på displayen. Vad som visas beror på den data som har sparats på audio-CD- eller MP3-CD-/DVD-skivan.

Om menyn **Audio-CD** eller **Audio-MP3** inte visas sedan knappen **CD/AUX** tryckts in, finns det fortfarande en navigations-DVD i CD-/DVD-spelaren. Tryck på knappen \triangle för att mata ut DVD-skivan.

Välja titel

Vrid på multifunktionsknappen för att visa listan över CD/DVD-skivans alla titlar. Den titel som spelas för tillfället är förvald.

Välj önskad titel.

Hoppa till nästa eller föregående titel

Tryck en eller flera gånger kort på knappen ◀ K eller K ▶.

Titelsökning, framåt eller bakåt

Tryck kort på knappen ◀ K eller K ▶ och tryck sedan åter på knappen ◀ K eller K ▶ och håll kvar den tills önskad titel visas.

Snabbspolning framåt eller bakåt

Tryck på ◀ K eller K ▶ och håll för att snabbspola framåt eller bakåt i den titel som spelas.

Välja titlar via CD- eller MP3-meny

Vid uppspelning av vanlig CD-skiva

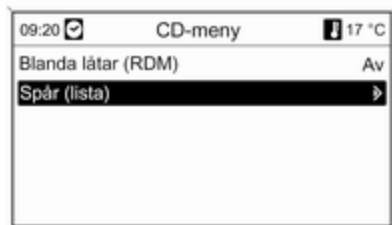

Tryck på multifunktionsknappen för att öppna CD-menyn för uppspelning av musik.

Ställ in **Blanda låtar (RDM)** på **På** för att spela upp alla spår slumpvis.

För att välja en titel på CD-skivan: välj **Spår (lista)** och därefter önskad titel.

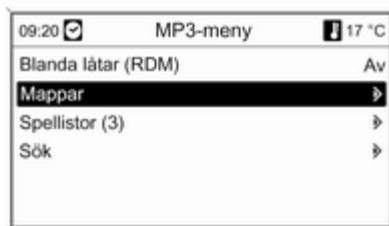
Vid uppspelning av MP3

Tryck på multifunktionsknappen för att öppna MP3-menyn.

Ställ in **Blanda låtar (RDM)** på **På** för att spela upp alla spår slumpvis.

För att välja en titel från en mapp eller en spellista (om sådan finns): välj **Mappar** eller **Spellistor**.

Välj en mapp eller spellista och sedan önskad titel.

Välj **Sök** för att öppna en meny med fler alternativ för att söka och välja titlar.

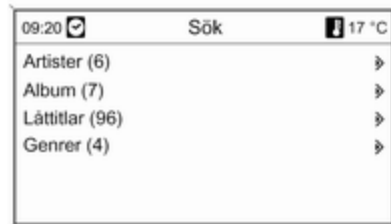

Beroende på det antal titlar som är sparade kan sökningen ta flera minuter.

Välj ett sökalternativ och välj sedan önskad titel.

Ta ut en CD-/DVD-skiva

Tryck på knappen .

CD-/DVD-skivan matas ut ur CD-/DVD-öppningen.

Om CD-/DVD-skivan inte avlägsnas när den har matats ut, kommer den automatiskt att dras in igen efter några sekunder.

CD 300 / CD 400



Spela upp CD-skiva

Tryck på **CD/AUX** för att öppna CD- eller MP3-menyn.

Om det redan sitter en CD-skiva i spelaren, påböras uppspelning av denna skiva.

Information om CD-skivan och aktuell titel visas på displayen. Vad som visas beror på den data som har sparats på CD- eller MP3-skivan.

Sätta i en CD-skiva

För in en CD-skiva i skivöppningen med textsidan upp tills skivan dras in.

Byta visning av standardsida

(endast CD 300)

Vid uppspelning av CD- eller MP3-skiva: tryck på multifunktionsknappen och välj sedan **Grundinställd visning av CD-sida** eller **Grundinställd visning av MP3-sida**.

Välj önskat alternativ.

Bläddra i mappar



(endast CD 300, uppspelning av MP3)

Tryck på  eller  för att gå upp eller ner en mappnivå.

Hoppa till nästa eller föregående titel

Tryck kort på  eller .

Snabbspolning framåt eller bakåt

Tryck på  eller  och håll för att snabbspola framåt eller bakåt i den titel som spelas.

Välja titlar via CD- eller MP3-menyn

Vid uppspelning av vanlig CD-skiva



Tryck på multifunktionsknappen för att öppna CD-menyn för uppspelning av musik.

Ställ in **Blanda låtar** på **På** för att spela upp alla spår slumpvis.

För att välja en titel på CD-skivan: välj **Låtlista** och därefter önskad titel.

Vid uppspelning av MP3

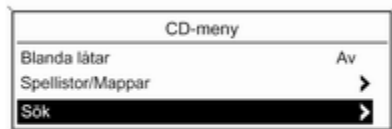

Tryck på multifunktionsknappen för att öppna MP3-menyn.

Ställ in **Blanda låtar** på **På** för att spela upp alla spår slumpvis.

För att välja en titel från en mapp eller en spellista (om sådan finns): välj **Spellistor/Mappar**.

Välj en mapp eller spellista och sedan önskad titel.

Observera!

Om CD-skivan innehåller både audio- och MP3-data kan du välja audio-data från **Spellistor/Mappar**.

För att öppna en meny med fler alternativ för att söka och välja titlar väljer du **Sök**. Vilka alternativ som finns tillgängliga beror på den information som finns på MP3-CD-skivan.

Sökning på en MP3-CD-skiva kan ta flera minuter. Under söktiden kommer stationen du senast lyssnade på att spelas.

Ta ut en CD-skiva

Tryck på **△**.

CD-skivan matas ut.

Om CD-skivan inte avlägsnas när den har matats ut, kommer den automatiskt att dras in igen efter några sekunder.

AUX-ingång

Allmän information	47
Användning	47

Allmän information



Under skyddet i mittkonsolen finns det ett AUX-uttag för anslutning av externa ljudkällor.

Observera!

Anslutningen måste alltid vara ren och torr.

Du kan till exempel ansluta en bärbar CD-spelare till AUX-ingången med en 3,5 mm teleplugg.

Användning

CD 500 / DVD 800

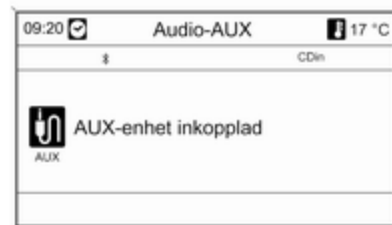

Tryck på **CD/AUX**-knappen en eller flera gånger för att aktivera AUX-modet.

En ljudkälla som är ansluten till AUX-ingången kan endast kontrolleras med ljudkällans kontrollelement.

CD 300 / CD 400



Tryck på **CD/AUX**-knappen en eller flera gånger för att aktivera AUX-modet.

En ljudkälla som är ansluten till AUX-ingången kan endast kontrolleras med ljudkällans kontrollelement.

USB-port

Allmän information	49
Uppspelning av sparade ljudfiler	51

Allmän information

CD 500 / DVD 800



Under skyddet i mittkonsolen finns det ett USB-uttag för anslutning av externa audiokällor.

Observera!

Anslutningen måste alltid vara ren och torr.

En MP3-spelare, ett USB-minne eller en iPod kan anslutas till USB-porten.

Dessa enheter regleras via infotainmentsystemets reglage och menyer.

Upplysningar

MP3-spelare och USB-minnen

- De MP3-spelare och USB-minnen som ansluts måste uppfylla USB Mass Storage Class-specifikation (USB MSC).
- Endast MP3-spelare och USB-minnen med en klusterstorlek mindre än eller lika med 64 kbytes i filsystemet FAT16/FAT32 stöds.
- Hårddiskar (HDD) stöds inte.
- USB-hubbar stöds inte.
- Följande restriktioner gäller för data lagrade på MP3-spelare eller USB-minnen:

Maximalt djup för mappstrukturen: 11 nivåer.

Maximalt antal MP3/WMA-filer som kan sparas: 1000.

WMA-filer med Digital Rights Management (DRM) från internet-butiker kan inte spelas upp.

WMA-filer kan endast spelas upp säkert om de har skapats med Windows Media Player version 8 eller senare.

Endast spellistor i formaten: .m3u och .pls stöds.

Inmatningarna i spellistorna måste vara utformade som relativa vägar.

Systemattributet för mappar/filer som innehåller ljuddata behöver inte ställas in.

Observera!

Sätt inte in i en USB-enhet som är längre än 70 mm. En längre enhet kan skadas då du fäller ner armstödet.

iPod-modeller som stöds

- iPod nano (1:a/2:a/3:e/4:e generationen)
- iPod med video (generation 5 / 5.5)
- iPod classic (6. generationen)
- iPod touch (1:a/2:a generationen)
- iPhone (3:e generationen)

I följande situationer kan det förekomma att betjäningen och funktionen påverkas negativt:

- Vid anslutning av en iPod på vilken en mer aktuell firmware har installerats än vad som finns i den firmwareversion som stöds av infotainmentsystemet.
- Vid anslutning av en iPod, på vilken firmware från tredje part (t. ex. Rockbox) har installerats.

CD 400



Under skyddet i mittkonsolen finns det ett USB-uttag för anslutning av externa audiokällor.

Enheter som ansluts via USB-porten regleras via infotainmentsystemets reglage och menyer.

Observera!

Anslutningen måste alltid vara ren och torr.

Upplysningar

Följande enheter kan anslutas till USB-porten:

- iPod
- Zune
- PlaysForSure-enhet (PFD)
- USB-minne

Observera!

Inte alla iPod-, Zune-, PFD- eller USB-enheter går att använda med infotainmentsystemet.

Observera!

Sätt inte in i en USB-enhet som är längre än 70 mm. En längre enhet kan skadas då du fäller ner armstödet.

Uppspelning av sparade ljudfiler

CD 500 / DVD 800

MP3-spelare / USB-minnen



Tryck på **CD/AUX**-knappen en eller flera gånger för att aktivera USB-mode för ljudfiler.

Uppspelning av ljudfiler lagrade i USB-minnet startar.

Användning av datakällor anslutna via USB är samma som för en audio MP3/WMA CD/DVD ↻ 43.

iPod



Tryck på **CD/AUX**-knappen en eller flera gånger för att aktivera iPod-mode för ljudfiler.

Uppspelning av ljudfiler lagrade i iPod-minnet startar.

Användningen av en iPod ansluten via USB är i huvudsak densamma som för en audio MP3/WMA CD/DVD ↻ 43.

Endast de driftaspekter som är anorlunda eller tillkommer beskrivs nedan.

iPod-funktioner



Beroende på vilka data som lagrats erbjuds olika alternativ för valet och uppspelningen av titlar.

Tryck på multifunktionsknappen och välj sedan **Sök** för att visa tillgängliga alternativ.

Sökningen på enheten kan ta flera sekunder.

CD 300 / CD 400



Tryck på **CD/AUX**-knappen en eller flera gånger för att aktivera USB-motet.

Uppspelning av ljudfiler lagrade i USB-minnet startar.

Användningen av datakällor anslutna via USB är i huvudsak densamma som för en audio MP3 CD ↪ 43.

Endast de driftaspekter som är anorlunda eller tillkommer beskrivs nedan.

Användning och skärmvisning beskrivs endast för USB-enheter. Hur andra enheter som iPod eller Zune används, sker i princip på samma sätt.

Val av spår med hjälp av USB-meny

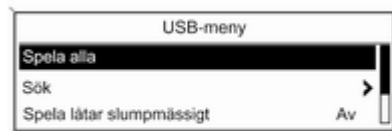

Tryck på multifunktionsknappen för att öppna USB-meny.

Välj **Spela alla** för att spela alla spåren efter varandra.

För att visa en meny med olika alternativ för att söka och välja titlar väljer du **Sök**.

Sökningen på USB-enheten kan ta flera minuter. Under söktiden kommer stationen du senast lyssnade på att spelas.

Ställ in **Spela låtar slumpmässigt** på **På** för att spela upp alla spår slumpvis.

Ställ in **Upprepa** på **På** för att spela upp senaste spåret igen.

Navigation

Allmän information	53
Användning	55
Inmatning av mål	59
Adressbok	68
Guidning	70
Dynamisk guidning	77
Symbolöversikt	77

Allmän information

Navigationssystemet tar dig tillförlitligt till ditt resmål utan att du behöver läsa kartor, även om du inte har någon kännedom om lokala förhållanden.

Med den dynamiska guidningen tas hänsyn till den aktuella trafiksituationen vid beräkningen av resrutten. Dessutom tar infotainmentsystemet emot trafikmeddelanden i det aktuella mottagningsområdet via RDS-TMC.

Navigationssystemet kan inte ta hänsyn till trafikolyckor, nyligen ändrade trafikregler eller faror och hinder som uppkommer plötsligt (t.ex. vägarbeten).

Se upp

Användning av navigationssystemet fråntar inte föraren ansvaret för att upprätthålla en korrekt, påpasslig attityd i trafiken. Tillämpliga trafikregler måste alltid följas. Om en anvisning om färdväg står i konflikt med trafikreglerna, så gäller alltid trafikreglerna.

Navigationssystemets funktion

Bilens position och förflyttning registreras av navigationssystemet med hjälp av sensorer. Den tillryggalagda sträckan bestäms med hjälp av signalen från bilens hastighetsmätare och vridrörelserna i kurvor genom en gyrosensor. Positionsbestämningen sker via GPS-satelliter (Global Positioning System).

Genom att jämföra sensorsignalerna med de digitala kartorna på navigations-CD/DVD-skivan är det möjligt att bestämma positionen med en noggrannhet på ungefär 10 meter.

Systemet fungerar även med svag GPS-mottagning, men då minskar noggrannheten för positionsbestämningen.

När måladressen eller en POI (närmaste bensinstation, hotell osv.) har angivits beräknas resrutten från den nuvarande positionen till det valda resmålet.

Guidning ges genom röstmeddelanden och en pil, samt genom en flerfärgad kartbild.

TMC-trafikinformationssystem och dynamisk guidning

TMC-trafikinformationssystemet tar emot all aktuell trafikinformation från TMC-radiostationer. Om den dynamiska guidningen är aktiv tas denna information med i beräkningen av den totala resrutten. Under denna process planeras resrutten så att trafik hinder relaterade till de förvalda kriterierna undviks.

Om ett trafik hinder uppstår vid aktiv guidning visas, beroende på förinställningarna, ett meddelande med en fråga om resrutten ska ändras.

TMC-trafikinformation visas som symboler på guidningsskärmen eller som detaljerad text i menyn **TMC-meddelanden**.

En förutsättning för att man ska kunna använda TMC-trafikinformation är att systemet kan ta emot TMC-stationer i det aktuella området.

Den dynamiska guidningen till resmålet fungerar bara om det går att ta emot trafikinformation genom TMC-trafikinformationssystemet.

Den dynamiska guidningen kan avaktiveras ⇨ 70.

Kartmaterial

Det fullständiga kartmaterialet är för omfattande för att laddas upp till systemets minne.

Vid internationell navigering, lägg i navigations-CD/DVD-skivan eller ladda upp motsvarande data för dessa områden till systemminnet. Vägnetet med huvudvägar i Europa laddas automatiskt. Du kan behöva radera annat kartmaterial från systemminnet.

När det önskade kartmaterialet har laddats kan du ta ut CD/DVD-skivan så att CD-spelaren kan användas för musikuppspelning.

Lägg till/ta bort kartdata ⇨ 55.

Viktig information om kart-CD/DVD-skivor

Se upp

Under inga villkor får du sätta i DVD-skivor, singel-CD med 8 cm diameter eller formade CD-skivor i ljudsystemet.

Du får inte sätta dekaler på CD-skivor. Då kan skivorna fasta i CD-enheten och förstöra den. Då krävs ett kostsamt byte av enheten.

- Använd bara av biltillverkaren godkända kart-CD/DVD-skivor. Infotainmentsystemet läser inte in kart-CD/DVD-skivor från andra tillverkare.

- Vi rekommenderar att du alltid använder den senaste av biltillverkaren godkända kart-CD/DVD-skivan i infotainmentsystemet.
- Undvik att vidröra kart-CD/DVD-skivans spelyta vid byte av skiva.
- Lägg tillbaka kart-CD/DVD-skivan i fodralet direkt när du har tagit ut den ur infotainmentsystemet. På så sätt skyddas skivorna från smuts och skador.
- Smuts och vätskor på kart-CD/DVD-skivor riskerar att smutsa ner CD/DVD-spelarens lins, vilket kan leda till att fel uppstår.
- Skydda kart-CD/DVD-skivorna mot hög värme och direkt solljus.

Användning

Kontrollelement

De viktigaste kontrollelementen för navigationen är följande:

NAV-knappen: aktiverar navigation, visar den aktuella positionen (om guidning är avaktiverad), visar beräknad resrutt (om guidning är aktive-

rad), växlar mellan full kartvy, pilvy (om guidning är aktiverad) och delad skärm, se "Information på displayen".

DEST-knappen: öppna menyn med alternativ för inmatning av mål.

Omkopplare med åtta lägen: flytta displayfönstret på navigeringskartan; för att välja målet, tryck i önskad riktning för att positionera hårkorset över ett mål på kartan.

RPT-knappen: upprepa det senaste guidningsmeddelandet.

Aktivering av navigationssystemet

Tryck på **NAV**.

På displayen visas kartan med den aktuella positionen.

Ladda en kart-CD/-DVD

För att lägga till ytterligare kartmaterial för ett land, sätt in kart-CD/-DVD:n med etiketten uppåt i spelarens öppning tills skivan dras in.

Ta ut en kart-CD/-DVD

Tryck på **▲**. CD-/DVD-skivan matas ut ur CD-/DVD-öppningen.

Om CD-/DVD-skivan inte avlägsnas när den har matats ut, kommer den automatiskt att dras in igen efter några sekunder.

Inställning av navigeringsvolymen

Beskrivning ⇨ "Ställa in navigations-systemet".

Information på displayen

Guidning avaktiverad

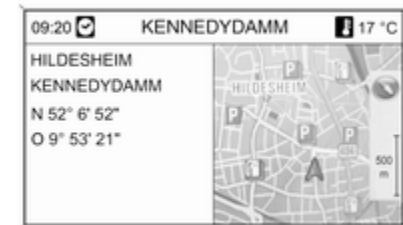

Om guidningen är avaktiverad visas följande information:

- På den översta raden: gatunamn för aktuell position.
- Adress och geografiska koordinater för aktuell position.
- Kartbild över området runt den aktuella positionen.
- Aktuell position markerad av en röd triangel.
- En kompassymbol som visar norr.
- Om ingen GPS-signal ⇨ 53 är tillgänglig vid den aktuella positionen visas en överkorsad GPS-symbol under kompassymbolen.
- Den valda kartskalen (ändra skala genom att vrida på multifunktionsknappen).

Guidning aktiverad

Om guidningen är aktiverad visas följande information, beroende på den aktuella inställningen för **Navigationsval** ⇨ 70.

Information på översta raden



- Tid
- Avstånd till slutligt resmål eller nästa delmål på en resrutt (om tillgängligt)
- Ankomsttid eller körtid
- Yttertemperatur

Information på pildisplayen

- Den riktning man ska köra i.
- Avstånd till nästa gatukorsning.
- Gator som leder från gatan man kör på.
- Nedanför pilsymbolen: namnet på gatan man kör på.

- Ovanför pilsymbolen: namnet på gatan efter nästa korsning.
- När du når en motorvägskorsning visas information om vilken fil du ska ligga i:



Om alternativet **Körfältsassistent** är aktiverat i menyn **Visning vägledning** ⇨ 70 visas följande typ av bild:



Information på kartbilden

På höger sida av displayen visas följande information:

- En kompassymbol som visar norr.
- Om ingen GPS-signal ⇨ 53 är tillgänglig vid den aktuella positionen visas en överkorsad GPS-symbol under kompassymbolen.
- Den valda kartskalen (ändra skala genom att vrida på multifunktionsknappen).

På kartan visas följande information:

- Rutten i form av en blå linje.
- Nuvarande position i form av en röd triangel.

- Slutmålet i form av en rutig flagga.
- Olika symboler ⇨ 77 som visar trafikinformation och allmän information eller POI:er (Points Of Interest).

Ställa in navigationssystemet

För att öppna inställningsmenyn för navigationsspecifika inställningar: tryck på **CONFIG**-knappen och välj därefter **Navigationinställningar**.

Följande alternativ finns tillgängliga:

- **Navigationsvolym**
- **TMC inställningar**
- **Radera listor**
- **Lägg till / Ta bort kartdata**
- **Radera kortminnet**
- **Radera hemadress**

Navigationsvolym

De relativa volymerna för navigationsmeddelandet (**Instruktion**) och ljudkällan (**Bakgrund**) under ett navigationsmeddelande kan förinställas.

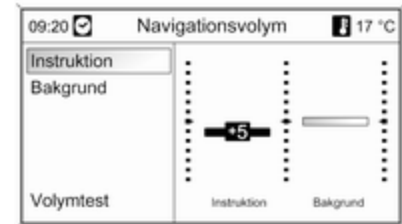

Stäl in önskade värden för **Instruktion** och **Bakgrund**.

För att kontrollera aktuella inställningar: välj **Volymtest**.

TMC inställningar

Typ av info

Välj **Typ av info** för att öppna en undermeny med olika alternativ för att definiera om och ev. vilka typer av trafikmeddelanden som ska visas på den aktiva guidningskartan.

När **Definierade enligt lista** väljs, kan man definiera vilken typ av info som ska visas.

Sorteringskriterier

Välj om trafikmeddelandena ska visas i ordningsföljd baserade på avstånd eller på gatunamn.

Varningar även när vägledningen är inaktiv

Du kan bestämma om infotainment-systemet ska ge varningsmeddelanden även om guidningen är avaktiverad.

Radera listor

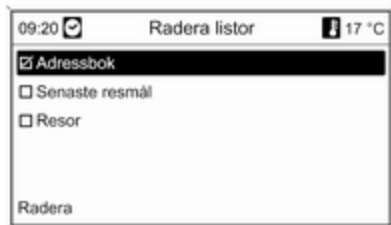

Välj om alla inmatningar i **Adressbok**, **Senaste resmål** och/eller i **Resor**-listan ska raderas.

Lägg till / Ta bort kartdata

(inte tillgängligt när guidning är aktiverad)

Landsspecifika kartdata kan laddas från kart-CD/DVD:n till infotainment-systemets internminne och tas bort från internminnet.



Sätta in kart-CD/-DVD:n

Den mängd minneskapacitet som är ledig i internminnet visas på översta raden.

Välj de kartor som ska laddas i internminnet.

Välj de kartor som ska raderas ur internminnet.

Välj **Bekräfta** för att ladda/radera de valda kartorna.

Denna laddning/radering kan ta mer eller mindre lång tid, beroende på hur mycket data som ska laddas/raderas.

Den angivna tidsåtgången för laddningen/raderingen är en grov uppskattning och tar inte hänsyn till andra aktiva funktioner som t. ex. uppspelning av MP3-filer.

Om laddningen/raderingen avbryts genom att infotainmentsystemet stängs av, måste denna återupptas manuellt när infotainmentsystemet slås på igen.

Det kartmaterial som redan har laddats tas bort ur minnet om laddningen/raderingen avbryts manuellt. Denna process tar en stund.

Radera kortminnet

Om navigation via data som finns i det interna minnet inte är möjlig, eller vid felmeddelande vid laddningen/raderingen av kartmaterialet, kan detta kommando utföras för att snabbt och fullständigt radera det interna minnet.

Radera hemadress

Detta kommando raderar den nuvarande hemadressen ↪ 59.

Inmatning av mål

Tryck på knappen **DEST** för att öppna en meny med olika alternativ för inmatning av mål:

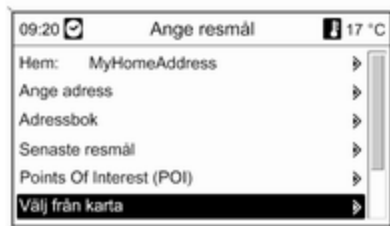

- **Hem:** val av nuvarande hemadress (fördefinierad i adressboken ↪ 68).
- **Ange adress:** direktangivelse av resmålets adress med land, stad, gata och husnummer.

- **Adressbok:** val av en adress som är sparad i adressboken.
- **Senaste resmål:** val från en lista över nyligen valda resmål.
- **Points Of Interest (POI):** val från en lista över POI:er (restauranger, hotell, bensinstationer osv.) i närheten av den nuvarande positionen, resmålet, övriga platser eller val från kartan, samt sökning enligt namn eller telefonnummer.
- **Välj från karta:** val från kartbilden med åttavägsreglaget ↪ 4.
- **Latitud / Longitud:** val av ett resmål genom geografiska koordinater.
- **Reseguide** (endast DVD 800): funktion för att visa POI:er baserat på turistguide kriterier (t.ex. logi, sevärdheter, fritidsaktiviteter osv.) på en vald plats.
- **Resor** (endast DVD 800): val av en fördefinierad resrutted med delmål.

Ange en adress direkt

Tryck på knappen **DEST** och välj sedan **Ange adress**.



För att ändra/välja land: markera inmatningsfältet för land och tryck på multifunktionsknappen för att öppna menyn **Länder**.



Välj önskat land.

Ange en adress med bokstaveringsfunktionen

Markera fältet **Stad**: och tryck på multifunktionsknappen för att aktivera bokstaveringsfunktionen.



Markera och bekräfta bokstäverna i önskad stad, en i taget, med hjälp av multifunktionsknappen. Under denna process blockerar systemet automatiskt bokstäver som inte kan komma på nästa plats i stadsnamnet.

Följande symboler går att välja i den nedersta raden:

↑: Listor med specialtecken visas i den nedersta raden.

◀▶: Föregående/nästa bokstav markeras.

✕: Radera sista bokstaven.

Aa: Stor eller liten bokstav.

☰: Listfunktion - när två bokstäver har angivits, i vissa fall endast en bokstav, visas alla tillgängliga namn med dessa bokstäver. Listan blir kortare ju fler bokstäver som skrivs in.

OK: Slutför inmatningen eller acceptera söktermen.

Om du håller knappen **BACK** intryckt en längre stund raderas alla bokstäver och tecken från inmatningsraden.

Upprepa processen för återstående inmatningsfält.



När du har skrivit färdigt adressen väljer du **OK**.

Menyn **Navigation** visas, beskrivning ↷ 70.

Välja en adress från adressboken

Beskrivning ↷ 68.

Välja ett tidigare resmål



Tryck på knappen **DEST** och välj sedan **Senaste resmål**.

En lista över resmål som har matats in/valts nyligen visas.

Välj önskat resmål.

Menyn **Navigation** visas, beskrivning ↗ 70.

Välja en POI

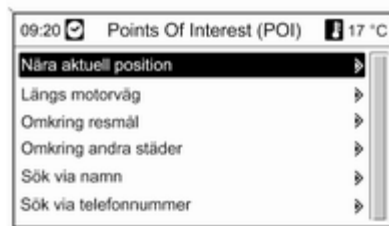

Tryck på knappen **DEST** och välj sedan **Points Of Interest (POI)**.

Olika alternativ för val av POI (t.ex. restauranger, bensinstationer, sjukhus osv.) visas.

Nära aktuell position

Välj en POI i närheten av bilens nuvarande position.

Du letar t.ex. efter en bensinstation:

Välj **Automotive & Bensinstationer** och sedan **Automotive & Bensinstationer**.

En meny visas där du kan ange ytterligare detaljer om bensinstationen.

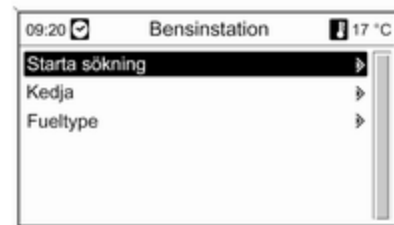

När du väljer **Starta sökning** startas en sökning efter alla bensinstationer i området. Sökningen tar hänsyn till alla bensinstationer som stämmer överens med de nuvarande filteringskriterierna för **Kedja** och **Fueltype**, se "Ställa in filter för förfinad sökning" längre fram i avsnittet.

När sökningen är slutförd visas en lista över alla bensinstationer som har hittats.

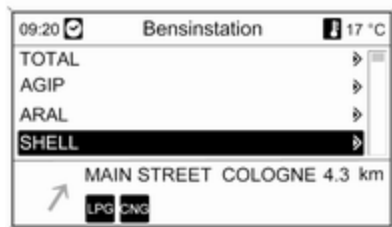

Under listan finns information om avstånd, riktning och tillgängliga bränsletyper (utöver bensin och diesel).

Förkortningar för bränsletyper:

- **CNG**: Komprimerad naturgas
- **LPG**: Gasol

Välj önskad bensinstation.

Menyn **Navigation** visas, beskrivning ↻ 70.

Ställa in filter för förfinad sökning

När du har valt **Kedja** visas en lista över tillgängliga bensinkedjor i området.

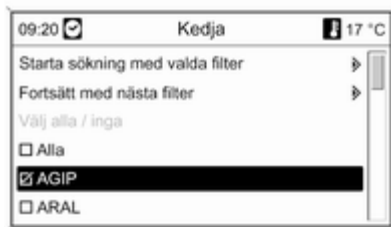

Du kan minska antalet bensinstationer genom att markera minst en bensinkedja.

När du har markerat önskade kedjor väljer du **Starta sökning med valda filter** eller **Fortsätt med nästa filter** (bränsletyper) för att förfina sökningen ytterligare.

När du har valt **Fueltype** visas en lista över alla tillgängliga bränsletyper (utöver bensin och diesel) på bensinstationerna i området.

Du kan minska antalet bensinstationer genom att markera minst en bränsletyp.

När du har markerat önskade bränsletyper väljer du **Starta sökning med valda filter** eller **Fortsätt med nästa filter** (bensinkedjor) för att förfina sökningen ytterligare.

När du har startat en sökning visas en lista över alla bensinstationer som uppfyller de filtreringskriterier som valdes tidigare.

Längs motorväg

Val av motorvägsrelaterade POI:er (t.ex. bensinstationer eller rastplatser) längs ruten. Endast tillgängligt när du kör på en motorväg.

För att välja en POI, se exemplet ovan under "Nära aktuell position".

Omkring resmål

Val av POI i närheten av det inmatade resmålet.

För att välja en POI, se exemplet ovan under "Nära aktuell position".

Omkring andra städer

Val av POI runt en stad.

Välj önskat land.



Ange önskad stad med bokstaveringsfunktionen ↻ 59.

När inmatningen är tillräckligt specifik visas en lista över möjliga städer. Ibland kan du behöva välja ☰ för att se listan.

Välj önskad stad. En meny visas där POI:er i närheten av den valda staden listas efter kategori.

För att välja en POI, se exemplet ovan under "Nära aktuell position".

Sök via namn

Val av POI genom inmatning av namn.

Välj önskat land.

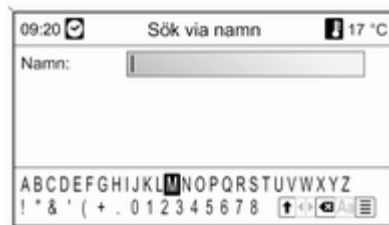

Ange namnet för önskad POI med bokstaveringsfunktionen ↻ 59.

När inmatningen är tillräckligt specifik visas en lista över möjliga POI:er. Ibland kan du behöva välja ☰ för att se listan.

Välj önskad POI.

Menyn **Navigation** visas, beskrivning ↻ 70.

Sök via telefonnummer

Val av POI genom inmatning av telefonnummer.

Välj önskat land.



Ange önskat telefonnummer med bokstaveringsfunktionen ↻ 59.

När inmatningen är tillräckligt specifik visas en lista över möjliga POI:er. Ibland kan du behöva välja ☰ för att se listan.

Välj önskad POI.

Menyn **Navigation** visas, beskrivning ↻ 70.

Välj ett resmål från kartan

Tryck på knappen **DEST** och välj sedan **Välj från karta**.



Observera!

Du ändrar kartans skala genom att vrida på multifunktionsknappen.

Använd åttavägsreglaget på multifunktionsknappen för att placera hårkorset över ett resmål på kartan.

Tryck på multifunktionsknappen för att bekräfta valet.

Menyn **Navigation** visas, beskrivning ↻ 70.

Välja ett resmål med geografiska koordinater

Tryck på knappen **DEST** och välj sedan **Latitud / Longitud**.

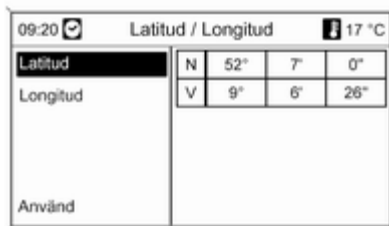

Välj **Latitud**.

Vrid multifunktionsknappen för att välja **N** eller **S** (norr eller söder om ekvatorn).

Tryck på multifunktionsknappen för att bekräfta valet.

Vrid på multifunktionsknappen för att ange önskad latitudgrad.

Tryck på multifunktionsknappen för att bekräfta inmatningen.

Ange önskade värden för latitudens minuter och sekunder.

Välj **Longitud**.

Vrid multifunktionsknappen för att välja **O** eller **V** (väster eller öster om nollmeridianen i Greenwich).

Tryck på multifunktionsknappen för att bekräfta inmatningen.

Ange och bekräfta önskade värden för longitudens grader, minuter och sekunder.

Välj **Använd**.

Menyn **Navigation** visas, beskrivning ↻ 70.

Turistguide

(bara DVD 800)

Observera!

Om navigationen sker genom data från det interna minnet, är guiden bara tillgänglig för de regioner som sparats.

Tryck på knappen **DEST** och välj sedan **Reseguide**.

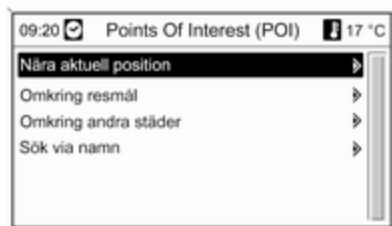

Olika alternativ för val av POI baserat på turistguide-kriterier (t.ex. logi, sevärdheter, fritidsaktiviteter osv.) visas.

För att välja en POI baserat på turistguide-kriterier, se motsvarande beskrivningar i avsnittet "Välja en POI".

Resor

(bara DVD 800)

En resa erbjuder möjligheten att mata in flera mål, till vilka man kör i ordningsföljd. Denna funktion är lämpad för resor som upprepas utan att man varje gång måste mata in de enskilda målen på nytt. Resor sparas

med ett namn. Man kan maximalt spara tio resor med 9 delmål. En befintlig resa kan ändras avseende målens ordningsföljd eller genom att mål läggs till eller raderas.

Skapa en resa

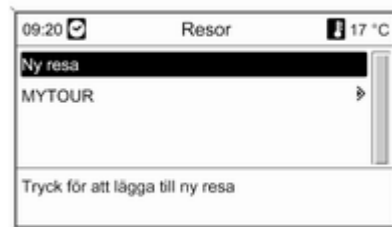

Välj först **Ny resa** och mata in ett namn för resan med hjälp av bokstavs-funktionen ↻ 59.



Bekräfta valt namn med **OK**. Namnet visas på **Resor**-menyn.

Inläggning av delmål under resan

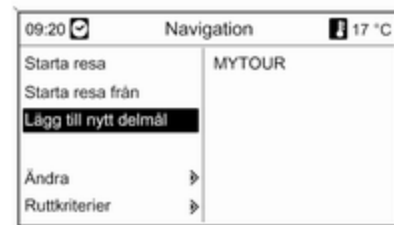

Välj den nya resan och därefter **Lägg till nytt delmål**.

Följande alternativ för val/inmatning av delmål visas i undermenyn **Lägg till delmål**:

- **Ange delmål** (adressinmatning)
- **Adressbok**
- **Senaste resmål**
- **Välj från karta**
- **Points Of Interest (POI)**

Välj ett alternativ för målinmatning och välj/mata in önskat delmål ↗ 59.

En meny med adressinformation för det valda/inmatade delmålet visas.



När du har valt **Lägg till** visas en lista med alla tidigare tillagda delmål.



Nya delmål läggs som standard sist i listan. Om en annan position önskas, vrid på multifunktionsknappen för att välja en annan insättningspunkt.

Upprepa denna procedur för att lägga till ytterligare delmål.

Starta en resa



Välj en resa i **Resor**-menyn. Menyn **Navigation** visas.



För att starta guidningen väljer du **Starta resa**. Vid beräkningen av resrutten tas hänsyn till alla fördefinierade delmål.

Om du vill hoppa över de fördefinierade delmålen på resrutten och starta en direktguidning till ett visst resmål väljer du **Starta resa från**. En lista med alla fördefinierade delmål visas.



Välj nästa önskade resmål. Då beräknas en resrutt som tar dig direkt till det valda delmålet.

Bearbeta en resa

Välj en resa i **Resor**-menyn och därefter **Redigera resa** för att visa en undermeny med följande alternativ:



Flytta delmål

Visar en lista över alla delmålen för den valda resrutten.

Flytta delmål

Visar en lista över alla delmålen för den valda resrutten.

Markera det delmål som ska flyttas.

Tryck på multifunktionsknappen för att klippa bort det markerade målet.

Tryck på multifunktionsknappen igen för att klistra in det utklippta målet i slutet av listan.

För att klistra in det utklippta målet före ett annat mål: markera målet och tryck därefter på multifunktionsknappen.

Radera delmål

Visar en lista över alla delmålen för den valda resrutten.

Markera önskat delmål och tryck därefter på multifunktionsknappen.

Bekräfta meddelandet på skärmen.

Radera resa

Raderar helt den nu valda resrutten.

För att slutföra raderingen måste du bekräfta meddelandet på skärmen.

Ändra namn

Namnet på den nu valda resrutten kan ändras med bokstaveringsfunktionen ⇄ 59.

Varning Låg bränslenivå

När bränslenivån i bilens tank är låg visas ett varningsmeddelande.



För att starta en sökning efter bensinstationer i närheten av bilens nuvarande position väljer du **Bensinstationer**.

När sökningen är slutförd visas en lista över alla bensinstationer som har hittats.

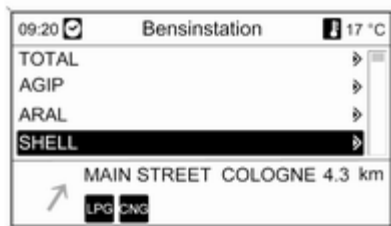

Under listan finns information om avstånd, riktning och tillgängliga bränsletyper (utöver bensin och diesel).

Förkortningar för bränsletyper:

- **CNG**: Komprimerad naturgas
- **LPG**: Gasol

Välj önskad bensinstation. Meny **Navigation** visas.

Välj **Starta navigering** för att starta guidningen ↪ 70.

Beskrivning av alla alternativ i meny **Navigation** ↪ 70.

Adressbok

Lägga till och spara en adress i adressboken

Tryck på knappen **DEST** och välj sedan **Ange adress**.



Ange önskad adress ↪ 59.

När du har skrivit färdigt adressen väljer du **OK**. Meny **Navigation** visas.

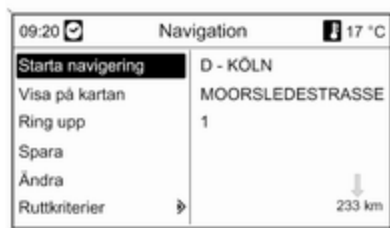

Välj **Spara**.

Menyn **Spara** visas tillsammans med den angivna adressen som standardnamn.

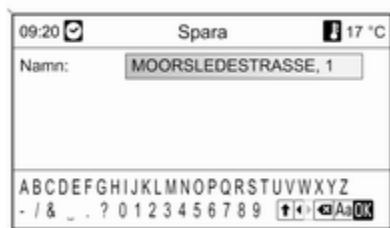

Standardnamnet kan ändras med bokstaveringsfunktionen ⇨ 59.

Välj **OK** för att spara adressen i adressboken med det visade namnet.

Du kan spara maximalt 100 resmål i adressboken.

Välja en adress från adressboken

Tryck på knappen **DEST** och välj sedan **Adressbok** för att visa posterna i adressboken.

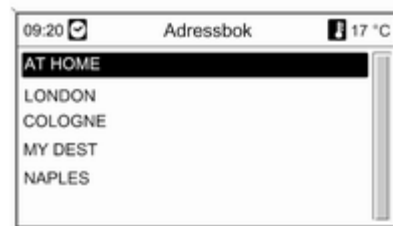

Välj den önskade posten i adressboken.

Menyn **Navigation** visas, beskrivning ⇨ 70.

Ändra ett adressnamn, radera en adress eller ställa in hemadress

Tryck på knappen **DEST** och välj **Adressbok**. Välj sedan önskat adressnamn och **Ändra**.

Menyn **Ändra** visas.

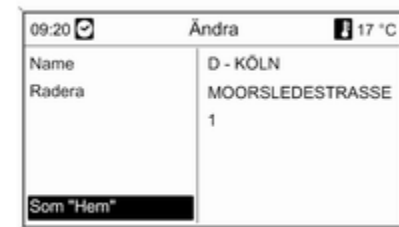

Följande alternativ visas:

- **Namn:** ange ett namn för den visade adressen med bokstaveringsfunktionen ⇨ 59.
- **Radera:** radera den visade adressen från adressboken.
- **Som "Hem":** ställ in den visade adressen som hemadress. Du kan sedan välja denna hemadress som mål i menyn **Ange resmål** ⇨ 59.

Guidning

Tryck på multifunktionsknappen för att visa huvudmenyn för navigation. Beroende på om guidningen är aktiv eller inte, finns olika menyalternativ tillgängliga.

Funktioner med inaktiv guidning

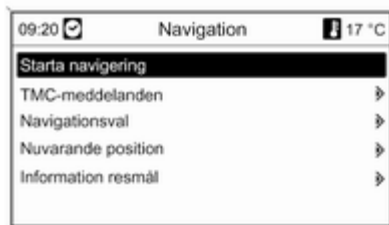

Starta navigering

När du har valt **Starta navigering** visas menyn **Navigation** ⇨ 70.

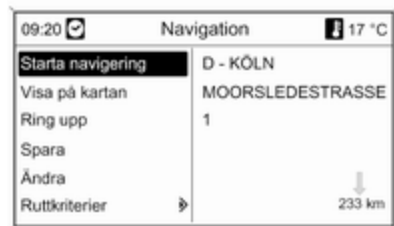

Följande alternativ finns tillgängliga:

- **Starta navigering:** guidningen till den visade adressen startas ⇨ 70.
- **Visa på kartan:** visa platsen för den visade adressen på en karta.
- **Ring upp:** om adressinformationen innehåller ett telefonnummer (endast tillgängligt för POI) och bilen har en telefonportal rings telefonnumret upp.
- **Spara:** spara adressen i adressboken ⇨ 68.

- **Ändra:** ändra adressnamn, radera adressen från adressboken eller ställ in adressen som hemadress ⇨ 68.
- **Ruttkriterier:** ställ in/ändra kriterier för beräkning av resrutten, se "Navigationsalternativ".

TMC-meddelanden

Information på TMC ⇨ 53.

Välj **TMC-meddelanden** för att visa en lista över alla aktuella TMC-trafikmeddelanden.

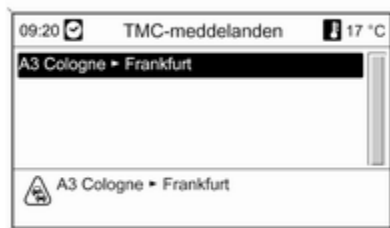

Välj ett TMC-trafikmeddelande för att visa detaljerad information om aktuell trafik i valt område.

Navigationsval

Motsvarande meny ger olika alternativ och flera relaterade undermenyer för konfigurering av guidningen.

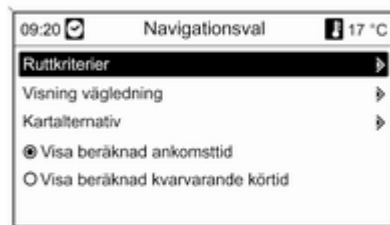

Ruttkriterier



Ruttplaneringen kan bestämmas enligt olika kriterier.

Välj något av följande kriterier:

- **Snabbast**
- **Kortast**
- **Ekonomisk**

Välj **Fordonsparameter** för att öppna en meny där du kan välja fordonsspecifika parametrar.



Vid beräkningen av resrutten tas hänsyn till de valda parametrarna.

När du har ställt in önskade fordonsparametrar trycker du på knappen **BACK** för att lämna meny.

Välj **Dynamisk vägledning** för att öppna en meny för att konfigurera den dynamiska guidningen.

Information om dynamisk guidning ⇨ 77.

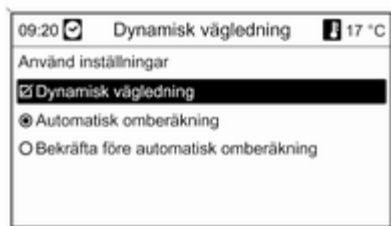

Välj **Dynamisk vägledning** för att aktivera/inaktivera den dynamiska guidningen.

Om dynamisk guidning är aktiverad: Välj **Automatisk omberäkning** om rutten behöver omräknas automatiskt när trafikproblem uppstår.

Välj **Bekräfta före automatisk omberäkning** om rutten inte behöver omräknas innan motsvarande uppmärksamhet bekräftats.

Välj **Använd inställningar** för att aktivera de visade inställningarna och lämna meny.

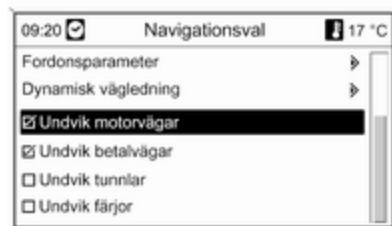

Om så önskas, välj ett eller flera av följande alternativ i meny

Navigationsval:

- Undvik motorvägar
- Undvik betalvägar
- Undvik tunnlar
- Undvik färjor

Visning vägledning

För visning av guidning står följande alternativ till förfogande:



Med alternativet **Pop-up navigering** kan du bestämma vilken typ av bild som ska visas när du når en motorvägskorsning.

Om **Pop-up navigering** är avaktiverat visas följande bild:

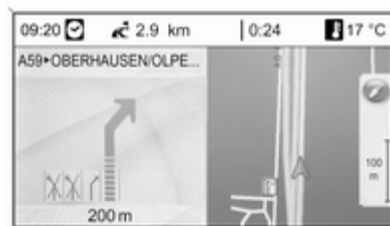

Om **Pop-up navigering** är aktiverat visas följande bild:



Under alternativet **Pop-up navigering** går det att välja om information om navigationens guidning till målet ska visas på andra sätt (t. ex. radio) i speciella fönster. Efter en viss tid eller genom att trycka på knappen **BACK** döljs informationen.

Välj **Använd inställningar** för att aktivera de visade inställningarna och återgå till menyn **Navigationsval**.

Kartalternativ

Välj **Kartalternativ** och sedan **Kartorientering** för att visa följande undermeny:

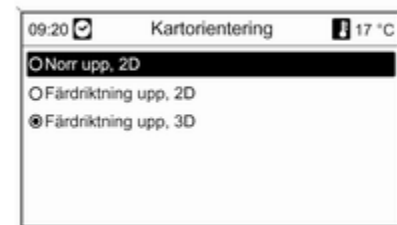

Välj mellan kartorientering (mot norr/ färdriktning) och dimension (2D/3D) i kartans visning (3D är endast tillgänglig för DVD 800).

Välj **Kartalternativ** och sedan **Visa POI-ikoner på kartan** för att öppna en undermeny med olika alternativ för att definiera om och ev. vilka speciella mål som ska visas på kartan.

Väljs **Definierade enligt lista** kan man definiera typen av speciella mål som ska visas, t. ex. restaurang, hotell, allmänna platser, osv.

Visning av ankomst - eller körtid.

Efter val av alternativ

- **Visa beräknad kvarvarande körtid** eller
- **Visa beräknad ankomsttid**

i menyn **Navigationsval** visas motsvarande tid på översta raden på bildskärmen.

Nuvarande position

Följande information avseende den aktuella positionen visas.

- Stad
- Gata
- Breddgrad
- Längdgrad
- Kartbild

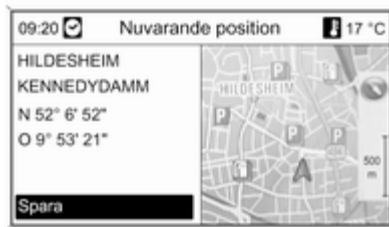

Genom **Spara** förs den aktuella positionen som adress till adressboken. Använd bokstavsfunktionen ↻ 59 för att namnge den.

Information resmål

Visad information: samma som på displayen för **Nuvarande position**.

Funktion med aktiv guidning till mål

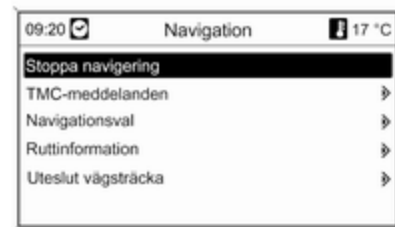

Stoppa navigering

När **Stoppa navigering** valts, inaktiveras guidningen och menyn alternativ för inaktiv guidning visas ↻ 70.

TMC-meddelanden

Information på TMC ↻ 53.

När du har valt **TMC-meddelanden** visas menyn **Filtrering**.

Välj om **All trafikinformation** eller endast **Trafikinfo längs beräknad rutt** ska visas i listan **TMC-meddelanden**, se nedan.

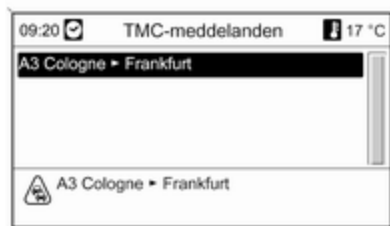

Navigationensval

Beskrivning ⇨ **Funktioner med inaktiv guidning.**

Ruttinformation

I menyn **Ruttinformation** kan följande information hämtas:

- Ruttlista
- Nuvarande position
- Information resmål
- Översikt aktuell rutt

Ruttlista

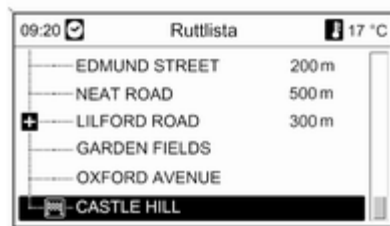

Alla gator längs den beräknade ruten visas med respektive avstånd.

Punkter i ruttlistan som är markerade med ett "+"-tecken utökas när du väljer listpunkten. När du har valt punkten visas fler detaljer om denna.

Nuvarande position

Beskrivning ⇨ **Funktioner med inaktiv guidning.**

Information resmål

Beskrivning ⇨ **Funktioner med inaktiv guidning.**

Översikt aktuell rutt

Följande information avseende den aktuella ruten visas.



- Position
- Mål
- Ankomsttid
- Avstånd
- Kartbild

Uteslut vägsträcka

Följande alternativ är tillgängliga för manuell uteslutning av vissa områden/vägsektioner från guidningen till målet:

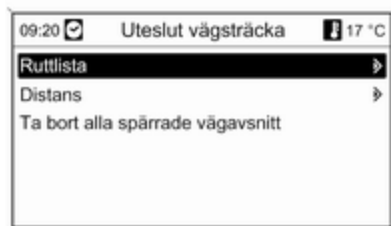

Ruttlista

I listan över gatunamn utmed den beräknade rutten kan vissa gator tas bort från guidningen.



För att ta bort en gata från guidningen:

Markera gatunamnet ifråga och tryck därefter på multifunktionsknappen. Gatunamnet visas överstruket.

Ta bort ytterligare gator från guidningen om så önskas.

Tryck på **Använd inställningar** och bekräfta meddelandet på skärmen.

Rutten räknas om med hänsyn till de borttagna gatorna.

Distans

Genom att ange ett avstånd kan vägsektionen från den nuvarande positionen till det inställda avståndet uteslutas från guidningen till målet.



Ange önskat avstånd, tryck på multifunktionsknappen och bekräfta meddelandet på skärmen.

Rutten räknas om med hänsyn till den borttagna vägsektionen.

Observera!

De inmatade spärrarna för sträckor är aktiva tills en ny ruttberäkning görs.

Ta bort alla spärrade vägsnitt

När du har valt detta alternativ kommer alla områden/vägsektioner som tidigare uteslutits från guidningen att tas med i beräkningen igen.

Upprepa senaste navigationsmeddelande

Tryck på **RPT**-knappen för att upprepa det senaste guidningsmeddelandet.

Dynamisk guidning

När dynamisk guidning är aktiverat kommer hela den aktuella trafiksituationen, som infotainmentsystemet tar emot via TMC-trafikinformationen, att användas när resrutten beräknas.

Rutten föreslås ta hänsyn till alla trafikproblem eller begränsningar enligt förbestämda kriterier (t. ex. "kortaste vägen", "undvik motorvägar" osv.).

Vid ett aktuellt trafikhinder (t. ex. köbildning, avstängd väg) utmed den rutt som ska köras visas ett meddelande och ett röstmeddelande som upplyser om hindret. Föraren kan bestämma om denne vill köra runt ett hinder med hjälp av den föreslagna ruttändringen eller om denne ändå vill köra igenom det.

Även om guidningen inte är aktiv meddelas trafikstörningar i närheten.

Under den aktiva guidningen kontrollerar systemet ständigt om det är meningsfullt att göra en ny beräkning eller ta fram en alternativ rutt med hänsyn till den aktuella trafiksituationen.

Aktiveringen resp. avaktivering av den dynamiska guidningen samt kriterier för beräkning av sträckan och andra inställningar för navigation kan göras i **Navigationsval**-menyn ⇨ 70.

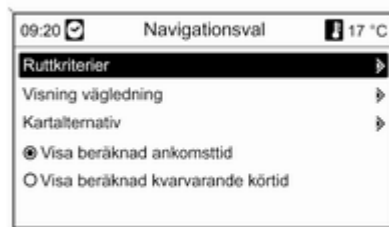

Den dynamiska guidningen till målet fungerar bara om det går att ta emot trafikinformation genom RDS-TMC-trafikinformationssystemet.

Grunden för den av infotainment-systemet beräknade möjliga fördröjningen genom ett trafikhinder sker med hjälp av data som systemet tar emot via den för tillfället inställda RDS-TMC-stationen. Den faktiska fördröjningen kan avvika från den beräknade.

Symbolöversikt



Nr Förklaring



































- 1 Aktuell position
- 2 Mål
- 3 Aktuell position på resrutten (endast DVD 800)
- 4 Delmål på resrutten (endast DVD 800)
- 5 Nästa delmål på resrutten (endast DVD 800)
- 6 Dimma
- 7 Vägarbete
- 8 Hal vägbana
- 9 Smog
- 10 Snö
- 11 Storm
- 12 Se upp/varning
- 13 Avstängd väg
- 14 Tät trafik
- 15 Köbildning

Nr Förklaring

- 16 Körfält sammandraget
- 17 Öppna lista
- 18 Stäng lista
- 19 Holden-återförsäljare
- 20 Opel-återförsäljare
- 21 Pontiac-återförsäljare
- 22 Saab-återförsäljare
- 23 Saturn-återförsäljare
- 24 Vauxhall-återförsäljare
- 25 Buick-återförsäljare
- 26 Cadillac-återförsäljare
- 27 Chevrolet-återförsäljare
- 28 Daewoo-återförsäljare
- 29 GMC-återförsäljare
- 30 Bankomat
- 31 Busstation
- 32 Campingplats

Nr Förklaring

- 33 Apotek
- 34 Biograf
- 35 Flygplats
- 36 Nöjespark
- 37 Stad
- 38 Bank
- 39 Trafikmeddelande
- 40 Färja

 41	 49	 57	 65	 73
 42	 50	 58	 66	 74
 43	 51	 59	 67	
 44	 52	 60	 68	
 45	 53	 61	 69	
 46	 54	 62	 70	
 47	 55	 63	 71	
 48	 56	 64	 72	

Nr Förklaring

- 41 Gräns
- 42 Tunnel
- 43 Kiosk
- 44 Livsmedel
- 45 Hotell/motell
- 46 Motorvägsavfart
- 47 Parkeringsplats
- 48 Pendelparkering
- 49 Parkeringshus
- 50 Bensinstation
- 51 Rastplats
- 52 Restaurang
- 53 Toalett
- 54 Historiskt monument
- 55 Sjukhus
- 56 Nödsamtal
- 57 Polis

Nr Förklaring

- 58 Hamn
- 59 Bergspass
- 60 Museum
- 61 Biluthyrning
- 62 Reseinformation
- 63 Fritidsutbud
- 64 Tjänst
- 65 Allmän plats
- 66 Bilrelaterat
- 67 Köpcentrum
- 68 Avgiftsbelagd väg
- 69 Turistinformation
- 70 Sevärighet
- 71 Sport & fritid
- 72 Gå ut
- 73 Verkstad
- 74 Kyrkogård

Röstigenkänning

Allmän information	82
Telefonstyrning	82

Allmän information

Mobiltelefonportalens röstigenkänning gör att du kan använda flera av din mobiltelefons funktioner med hjälp av din röst. Röststyrningen känner igen kommandon och nummersekvenser oberoende av vem som ger röstkommandot. Alla kommandon och nummersekvenser kan uttalas utan paus mellan orden.

Telefonnummer kan dessutom sparas under ett valfritt namn som du kan välja (röst-tag). Med detta namn kan telefonförbindelsen upprättas.

Vid felaktig användning eller vid felaktiga koder ger röstigenkänningen dig ett röstmeddelande om detta. Du ombeds sedan att ange kommandot en gång till. Därutöver kan röstigenkänningen kvittera viktiga kommandon och ställer frågor vid behov.

För att säkerställa att samtal inne i fordonet inte ska leda till att mobiltelefonen aktiveras oavsiktligt, kan röstigenkänningen användas först efter att den har aktiverats.

Telefonstyrning

Aktivering av röstigenkänning

För att aktivera telefonportalens röstigenkänning, tryck på ⓧ på ratten. Under dialogen mellan dig och röstigenkänningen stängs ljudet av på den aktiva ljudkällan. Dessutom kommer inget eventuellt trafikmeddelande att spelas upp.

Justera volym för utgående röst

Vrid på volymreglaget på infotainmentsystemet eller tryck på +-knappen eller —knappen på ratten.

Avbryta dialogen

Du kan avaktivera röstigenkänningen på flera olika sätt och avbryta dialogen:

- Tryck på ⓧ på ratten.
- Säg **Avsluta**.
- Vänta med att ange något kommando.
- Tredje gången ett kommando inte känns igen.

Användning

Med hjälp av röstigenkänningen kan man på ett väldigt smidigt sätt styra mobiltelefonen via röstkommandon. Det räcker med att aktivera röstigenkänningen och ge ett kommando. När du har gett ett kommando guidar info-tainmentsystemet dig genom dialogen genom att ställa de frågor och ge den feedback som krävs för den önskade åtgärden.

Huvudkommandon

När du har aktiverat röstigenkänningen hörs en kort ton som betyder att röstigenkänningen väntar på ett kommando.

Tillgängliga huvudkommandon:

- "Slå nummer"
- "Ring upp"
- "Återuppringer"
- "Spara"
- "Radera"
- "Katalog"
- "Koppla"

- "Välj enhet"

- "Röstkvittens"

Kommandon som vanligtvis är tillgängliga

- "Hjälp eller": dialogen avbryts och alla tillgängliga kommandon för den aktuella funktionen räknas upp.
- "Avsluta": röstigenkänningen är inaktiverad.
- "Ja": en åtgärd som är lämplig för situationen utförs.
- "Nej": en åtgärd som är lämplig för situationen utförs.

Ange telefonnummer

Efter kommandot "Slå nummer" begär röstigenkänningen att du ska ange ett nummer.

Prata med din vanliga röst när du anger ett telefonnummer och gör inga konstgjorda pauser mellan siffrorna.

Din röst känns lättast igen om du lägger in en paus på en halv sekund efter var tredje eller var femte siffra. Info-tainmentsystemet upprepar sedan de nummer som har känts igen.

Därefter kan du ange fler siffror eller ge följande kommandon:

- "Slå nummer": de siffror du har matat in accepteras.
- "Radera": siffran som du senast angav eller det senast angivna sifferblocket raderas.
- "Plus": ett initialt "+" läggs in för utlandssamtal.
- "Repetera": siffrorna som du har angett repeteras av röststyrningen.
- "Stjärna": En asterisk "*" läggs till.
- "Fyrkant": En fyrkant "#" matas in.
- "Hjälp eller"
- "Avsluta"

Ett telefonnummer får ej innehålla mer än 25 siffror.

För att ringa ett utlandssamtal kan du säga "plus" (+) i början av numret. Pluset gör att du kan ringa från alla länder utan att behöva veta det aktuella landets prefix för utlandssamtal. Ange sedan landskoden för det land du vill ringa till.

Exempel på dialog

Användare: "Slå nummer"

Röststyrning: "**Ange numret som du vill slå**"

Användare: "**Plus Fyra Nio**"

Röststyrning: "**Plus Fyra Nio**"

Användare: "**Sju Tre Ett**"

Röststyrning: "**Sju Tre Ett**"

Användare: "**Ett Ett Nio Nio**"

Röststyrning: "**Ett Ett Nio Nio**"

Användare: "**Slå nummer**"

Röststyrning: "**Slår numret**"

Ange ett namn

Med kommandot "**Ring upp**" anges ett telefonnummer som har sparats i telefonboken under ett namn (rösttagg).

Tillgängliga kommandon:

- "**Ja**"
- "**Nej**"
- "**Hjälp eller**"
- "**Avsluta**"

Exempel på dialog

Användare: "**Ring upp**"

Röststyrning: "**Ange röstmärket som du vill ringa upp**"

Användare: <Namn>

Röststyrning: "**Vill du ringa upp <Michael>?**"

Användare: "**Ja**"

Röststyrning: "**Slår numret**"

Påbörja ett andra samtal

Ett andra samtal kan påbörjas under ett aktivt telefonsamtal. För att göra detta, tryck på *.

Tillgängliga kommandon:

- "**Skicka**": aktivera manuell DTMF (knappstyrt samtal) t. ex. för röstmeddelanden eller telefonbankstjänster.
- "**Skicka röstmärke**": aktivera DTMF (knappstyrt samtal) genom att ange ett namn (rösttagg).
- "**Slå nummer**"
- "**Ring upp**"
- "**Återuppringer**"
- "**Hjälp eller**"
- "**Avsluta**"

Exempel på dialog

Användare: <under ett aktivt samtal, tryck på *-knappen>

Användare: "**Skicka**"

Röststyrning: "**Ange numret som du vill skicka**"

(exempel på hur en dialog ser ut när du anger nummer hittar du under **Ange telefonnummer**)

Användare: "**Skicka**"

Återuppringer

Återuppringning av senast slaget nummer sker med kommandot "**Återuppringer**".

Spara

Med kommandot "**Spara**" sparas ett telefonnummer i telefonboken under ett namn (röst-tag).g).

Namnet som anges måste repeteras en gång. Ditt uttal och röstläge måste vara så identiska som möjligt de två gånger du anger namnet. Annars kommer röstigenkänningen inte att godta det angivna namnet.

Du kan spara maximalt 50 röst-taggar i telefonboken.

Rösttaggar är röstberoende, dvs. de kan endast aktiveras av den person som spelat in rösttaggen.

För att undvika att början av en inspelning av ett sparat namn försvinner, bör du lägga in en kort paus efter att du gett ett kommando.

För att kunna använda rösttaggar oberoende av plats, dvs. även i andra länder, bör alla telefonnummer anges med "plus"-tecken och landsnummer.

Tillgängliga kommandon:

- **"Spara"**: de siffror du har matat in accepteras.
- **"Repetera"**: det senaste angivna numret rings upp igen.
- **"Hjälp eller"**
- **"Avsluta"**

Exempel på dialog

Användare: **"Spara"**

Röststyrning: **"Ange numret som du vill spara"**

(exempel på hur en dialog ser ut när du anger nummer hittar du under **Ange telefonnummer**)

Användare: **"Spara"**

Röststyrning: **"Ange röstmärket som du vill spara"**

Användare: <Namn>

Röststyrning: **"Repetera röstmärket"**

Användare: <Namn>

Röststyrning: **"Sparar röstmärket"**

Delete

En rösttagg som tidigare har sparats kan raderas med kommandot **"Radera"**.

Tillgängliga kommandon:

- **"Ja"**
- **"Nej"**
- **"Hjälp eller"**
- **"Avsluta"**

Lyssna på sparade namn

Röstuppspelningen av alla sparade namn (rösttaggar) startas med kommandot **"Katalog"**.

Tillgängliga kommandon under uppspelning av röst-taggar:

- **"Ring upp"**: telefonnumret tillhörande den röst-tagga som senast lästes upp väljs.
- **"Radera"**: posten tillhörande den röst-tagga som senast lästes upp raderas.

Spara/radera en mobiltelefon till/från listan över enheter.

Med kommandot **"Koppla"** kan du spara eller radera en mobiltelefon till/från telefonportalens lista över enheter ⇨ 91.

Tillgängliga kommandon:

- **"Lägg till"**
- **"Radera"**
- **"Hjälp eller"**
- **"Avsluta"**

Exempel på dialog

Användare: **"Koppla"**

Röststyrning: **"Vill du lägga till eller radera en enhet?"**

Användare: **"Lägg till"**

Röststyrning: **"Försök att koppla genom att i den externa enhetens kopplingsfunktion ange koden <1234>"**

Röststyrning: **"Vill du koppla enheten?"**

Användare: **"Ja"**

Röstuppspelning: **"Enheten är ansluten som nummer <enhetens_nummer>"**

Välja en mobiltelefon från listan över enheter

Med kommandot "**Välj enhet**" kan en mobiltelefon väljas i listan över enheter för att skapa en Bluetooth-förbindelse.

Exempel på dialog

Användare: "**Välj enhet**"

Röststyrning: "**Ange numret på enheten som du vill välja**"

Användare: **<enhetsnummer>**

Röststyrning: "**Vill du välja enhet nummer <device_number>?**"

Användare: "**Ja**"

Röststyrning: "**Vill du koppla enheten?**"

Användare: "**Ja**"

Röststyrning: "**Vänta. Systemet letar efter den valda enheten**"

Röststyrning: "**Enhet nummer <dev_num> är vald**"

Röstkvittens

Alla röstkommandon besvaras eller kommenteras av infotainment-systemet genom ett röstsvar anpassat till situationen.

För att koppla till/från röststoppspelingen, ange "**Röstkvittens**" eller tryck på **ⓧ**.

Telefon

Allmän information	87
Anslutning	89
Bluetooth-anslutning	91
Nödsamtal	99
Användning	100
Mobiltelefoner och CB-radioutrustning	106

Allmän information

Telefonportalen gör att du kan föra mobiltelefonsamtal med hjälp av en mikrofon i bilen och med bilens högtalare. Portalen tillåter dessutom att du kan använda de viktigaste funktionerna i mobiltelefonen med hjälp av fordonets infotainmentsystem. För att telefonportalen ska kunna användas måste mobiltelefonen vara ansluten via Bluetooth.

Telefonportalen kan även styras via röstigenkänningsystemet.

Mobiltelefonen kan användas med en extern bilantenn genom att sätta in telefonen i en adapter som är specifik för den aktuella telefonmodellen.

Alla telefonportalens funktioner stöds inte av alla mobiltelefoner. Vilka telefonfunktioner som kan användas beror på den aktuella mobiltelefonsmodellen och mobilnättsleverantören.

Mer information om detta hittar du bruksanvisningen till mobiltelefonen. Du kan även begära information av din mobilnättsleverantör.

Viktiga anvisningar för användning och trafiksäkerhet

Varning

Mobiltelefoner påverkar din miljö. Därför finns det föreskrifter och anvisningar för säkerheten. Du bör känna till reglerna innan du använder telefonfunktionen.

⚠ Varning

Att använda handsfreefunktionen medan du kör kan vara farligt då det avleder din koncentration medan du ringer. Stanna bilen innan du använder handsfreefunktionen. Följ reglerna i det land där du för tillfället befinner dig.

Glöm inte att följa de bestämmelser som gäller specifikt för vissa områden. Stäng alltid av mobiltelefonen om användning av mobiltelefoner är förbjuden, om mobiltelefonen ger upphov till störningar eller om farliga situationer kan uppstå.

Bluetooth

Telefonportalen stödjer Bluetooth handsfree-profil V. 1.5 och är kalibrerad i enlighet med Bluetooth Special Interest Group (SIG).

Ytterligare information om specifikationen finns på <http://qualweb.bluetooth.org>. Dessutom stöder telefonportalen SIM Access Profile (SAP).

Överensstämmelse med EU R & TTE

CE 0700

Härmed förklarar vi att **Bluetooth System Transceiver (Bluetooth sändar-/mottagarsystem)** överensstämmer med de väsentliga kraven och andra relevanta bestämmelser i direktivet 1999/5/EC.

Användning av röstigenkänning

Använd inte röstigenkänningen i en nödsituation. I allvarliga situationer kan ditt röstläge ändras så mycket att enheten inte tillräckligt snabbt uppfattar instruktionerna gällande upprätandet av önskad anslutning.

Basplatta för telefonspecifik adapter

Håll kontakterna på basplattan rena från damm och smuts.

Ladda mobiltelefonens batteri

Telefonens batteri laddas så fort telefonportalen kopplas till och telefonen sitter i den telefonspecifika adaptern.

Kontrollelement

De viktigaste kontrollelementen för att kunna använda telefonen är följande:

PHONE-knappen: öppnar huvudmenyn för telefon.

Reglage på ratten:

☎, 📞: besvara samtal, aktivera röstigenkänning.

📞, 📞: avsluta/avböja samtal, inaktivera röstigenkänning.

Telefonportalen kan även styras via röstigenkänning ⇨ 82.

Anslutning

Telefonportalen kopplas till/från via tändningen. När tändningen är frånkopplad kan du koppla till/från telefonportalen via infotainment-systemet.

Det går att skapa en anslutning mellan mobiltelefonen och telefonportalen via Bluetooth. För att det ska fungera måste mobiltelefonen ha stöd för Bluetooth.

För att kunna upprätta en Bluetooth-anslutning måste telefonportalen vara inkopplad och Bluetooth vara aktiverat.

Information angående din mobiltelefons Bluetooth-funktion hittar du i mobiltelefonens bruksanvisning.

Telefonspecifika adaptrar

Om du använder en telefonspecifik adapter använder mobiltelefonen den externa antennen. Adaptern fungerar även som laddningsstation.

Använd endast adaptrar som är godkända för ditt fordon och din mobiltelefon.

Mobiltelefoner med anslutningskontakter på nederänden

Montera adaptern

Fäst adaptern på basplattan.

Se till att kontakterna är korrekt anslutna.

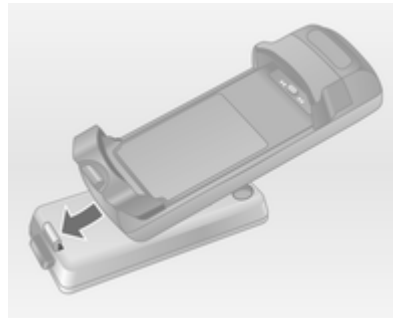

Sänk först adapters framsida som framgår av bilden ovan.

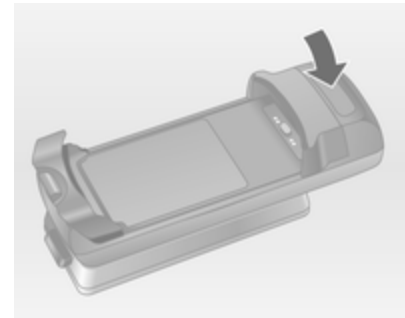

Sänk därefter ned bakkanten.

Adaptern är korrekt monterad om du hör ett snäppljud när den trycks mot plattan.

För att lossa adaptern, tryck på spärrknappen på basplattan och lyft upp adapters bakkant.

Sätta i telefonen

Sätt i telefonen i adaptern. Se till att kontakterna är korrekt anslutna.

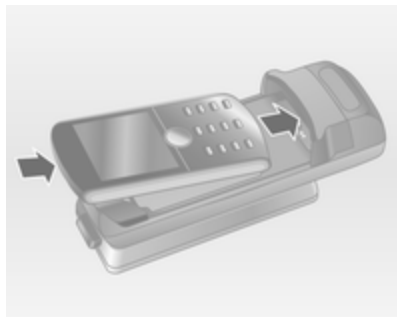

Sänk först nederändan som framgår av bilden ovan.

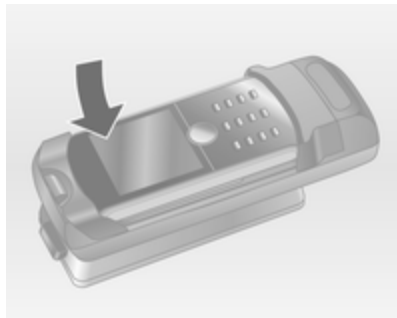

Sänk därefter den övre änden. Mobiltelefonen sitter som den ska om du hör ett snäppljud när du sätter i den. För att lossa telefonen, tryck på spärknappen på adaptern och lyft upp telefonens övre ände först.

Mobiltelefoner med anslutningskontakter på sidan Montera adaptern

Fäst adaptern på basplattan. Se till att kontaktarna är korrekt anslutna.

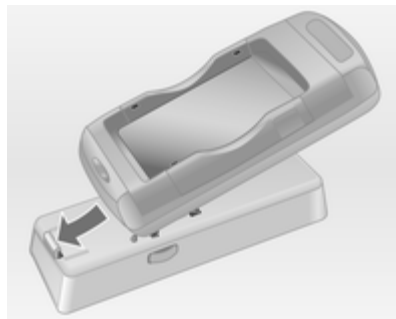

Sänk först adapterns framsida som framgår av bilden ovan.

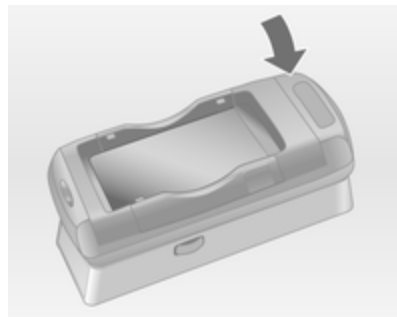

Sänk därefter ned bakkanten.

Adaptern är korrekt monterad om du hör ett snäppljud när du monterar den på plattan.

För att lossa adaptern, tryck samtidigt på spärknapparna på bägge sidorna på basplattan.

Sätta i telefonen

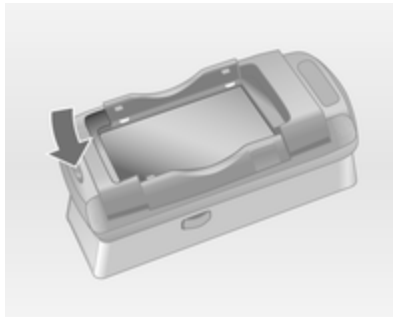

Om sidoklaffarna på adaptern är i stängt läge, tryck på knappen nära adaptorns framkant för att öppna klaffarna.



Sätt därefter ned telefonen med sidoklaffarna öppnade som bilden visar tills klaffarna snäpper fast.

Mobiltelefonen sitter som den ska om du hör ett snäppljud när du sätter i den.

För att lossa telefonen, tryck på spärrknappen på adaptern och lyft upp telefonen.

Bluetooth-anslutning

Bluetooth är en radiostandard för att trådlöst kunna ansluta till exempel en telefon till en annan enhet. Information som telefonbok, samtalslistor,

mobilsättsleverantörens namn och fältstyrka kan överföras. Denna funktion kan dock inskränkas beroende på telefonmodell.

För att kunna upprätta en Bluetooth-anslutning till telefonportalen, måste telefonens Bluetooth-funktion vara aktiverad och mobiltelefonen måste ställas in till "synlig". Se mobiltelefonens bruksanvisning för mer information om detta.

CD 500 / DVD 800

Bluetooth-meny

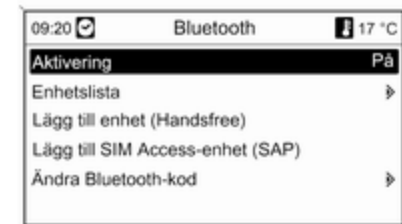

Tryck på knappen **CONFIG**.

Välj **Telefoninställningar** och sedan **Bluetooth**.

Aktivering av Bluetooth

Om Bluetooth-funktionen på telefonportalen är avaktiverad:

Ställ in **Aktivering** till **På** och bekräfta meddelandet som visas.

Lista över enheter

När en mobiltelefon ansluts via Bluetooth med telefonportalen för första gången, sparas mobiltelefonen i listan över enheter.

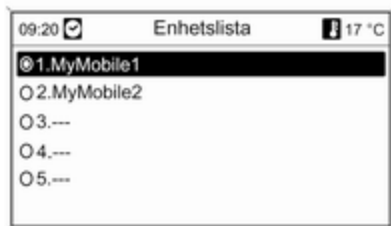

Maximalt 5 mobiltelefoner kan sparas i listan över enheter.

Ansluta mobiltelefonen första gången

Det finns två alternativ för att ansluta en mobiltelefon till telefonportalen: genom att lägga till den som en handsfree-enhet eller genom att använda SIM Access Profile (SAP).

Handsfree-mode

När mobiltelefonen lagts till som en handsfree-enhet, kan användaren ringa eller ta emot samtal och använda andra funktioner via telefonportalen. Vilka funktioner som finns tillgängliga, beror på mobiltelefonen. När mobiltelefonen är ansluten till telefonportalen, kan den användas på vanligt sätt.

Observera att mobiltelefonens batteri kan laddas ur något snabbare än vanligt när Bluetooth-anslutningen används samtidigt med att telefonen används normalt.

SAP-mode

När alternativet SAP används, finns ett större antal funktioner tillgängliga via telefonportalen som exempelvis olika säkerhets- och meddelandefunktioner. Vilka funktionerna är, beror på mobiloperatören. Dessutom är

mobiltelefonen i standby-läge när SAP-modet används. Endast Bluetooth-anslutningen och SIM-kortet är aktiva, vilket innebär att mobiltelefonens energiförbrukning är lägre.

Anslutning av en mobiltelefon som handsfree-enhet.



Välj **Lägg till enhet (Handsfree)**.

Bluetooth-koden som ska matas in i mobiltelefonen visas.

Nu kan telefonportalen hittas av andra Bluetooth-enheter.

Så fort mobiltelefonen har hittat telefonportalen kan du knappa in Bluetooth-koden på mobiltelefonen.

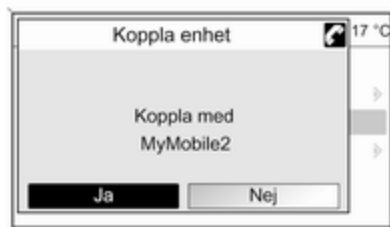

När telefonportalen har hittat mobiltelefonen kan anslutningen bekräftas. Mobiltelefonen visas i listan över enheter och kan därmed styras via telefonportalen.

Ändring av Bluetooth-koden

(gäller endast handsfree-mode)

När en Bluetooth-anslutning upprättas till telefonportalen första gången, visas en standardkod. Denna standardkod kan ändras när som helst. Av säkerhetsskäl måste en fyrsiffrig och slumpmässigt vald PIN-kod användas.

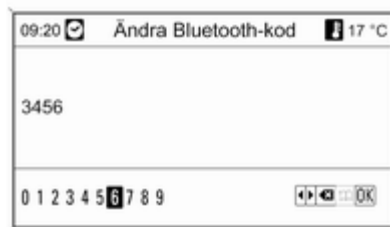

Välj **Ändra Bluetooth-kod**. I den meny som visas kan den aktuella Bluetooth-koden ändras och den ändrade koden bekräftas med **OK**.

Anslutning av en mobiltelefon via SIM Access Profile (SAP)

Välj **Lägg till SIM access device (SAP)**. Mobilportalen skannar efter tillgängliga enheter och visar en lista över vilka enheter som hittats.

Observera!

Mobiltelefonen måste ha Bluetooth aktiverat och vara inställd som synlig.

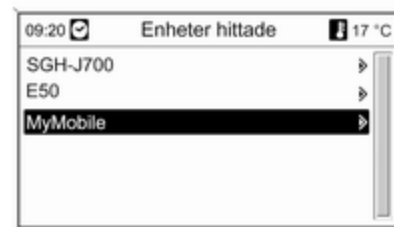

Välj önskad mobiltelefon från listan. Prompten för SAP-passkoden visas på infotainmentdisplayen, vilken utgörs av en 16-siffrig kod.



Knappa in passkoden som visas på mobiltelefonen (utan mellanslag). Mobiltelefonens PIN-kod visas på infotainmentdisplayen.

Om **Ange PIN**-funktionen är aktiv, måste användaren knappa in SIM-kortets PIN-kod i mobiltelefonen.

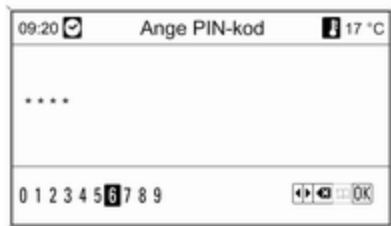

Knappa in PIN-koden för mobiltelefonens SIM-kort. Mobiltelefonen kopplas ihop med telefonportalen. Via telefonportalen kan man använda olika tjänster som mobiloperatören erbjuder.

Ansluta en mobiltelefon som finns i listan över enheter

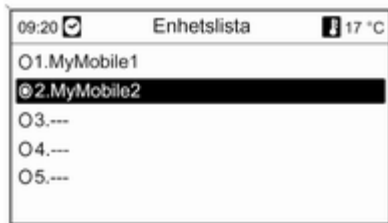

Välj önskad mobiltelefon och välj sedan alternativet **Välj** i menyn som visas.

När telefonportalen har hittat mobiltelefonen, kan anslutningen bekräftas.

Mobiltelefonen kan styras via telefonportalen.

Borttagning av en mobiltelefon från listan över enheter

Välj önskad mobiltelefon från enhetslistan. Välj **Radera** i menyn som visas och bekräfta meddelandet som visas.

Val av ringsignal

Tryck på knappen **CONFIG**.

Välj **Telefoninställningar** och sedan **Ringsignal**.

Välj önskat alternativ.

Välja inställningar för en ansluten telefon

Det går att konfigurera olika inställningar för telefonen i **Telefoninställningar**-menyn om telefonen är ansluten via SAP.

Ändring av säkerhetsinställningar

Tryck på knappen **CONFIG**.

Välj **Telefoninställningar** och sedan **Säkerhet**.

Säkerhetsdialogen visas.

Aktivering/inaktivering av PIN-begäran

Välj **Ange PIN På** eller **Av**.

Knappa in PIN-koden för telefonens SIM-kort och bekräfta.

Observera!

Alternativet beror på den individuella nätverksoperatören.

Ändring av PIN-koden

Välj **Ändra PIN-kod**.

Knappa in aktuell PIN-kod. Knappa in den nya PIN-koden. Upprepa den nya PIN-koden och bekräfta. PIN-koden har ändrats.

Konfigurering av mobiltjänster

Välj **Telefoninställningar** och sedan **Nättjänster**. Dialogen för mobiltjänster visas.

Vilka tjänster som kan användas beror på mobiloperatören och själva mobiltelefonen.

- **Sökning av nät:** välj mellan automatiskt eller manuellt val av mobiltjänst.
- **Samtal väntar:** aktivera eller inaktivera samtal väntar.
- **Vidarekoppling:** välj avledande alternativ, beroende på situationen.
- **Samtalsspärr:** konfigurera samtalsalternativ som ska bortses från, beroende på situationen.

För ytterligare detaljer om konfigurering av mobiltjänster, se mobilens bruksanvisning eller fråga mobiloperatören.

Konfigurering av nummer till SMS-center

Numret till SMS-centret är ett telefonnummer som behövs för att SMS-meddelanden ska kunna skickas mellan olika mobiltelefoner. Detta nummer är vanligtvis förinställt av mobiloperatören.

Välj **Telefoninställningar** och därefter **SMS-centralnummer** för att konfigurera numret till SMS-centret. Ändra SMS-centernumret om det krävs.

Återställning av mobiltelefonens fabriksinställningar

Välj **Telefoninställningar** och sedan **Fabriksinställningar**.

CD 300 / CD 400

Bluetooth-meny



Tryck på **CONFIG**.

Välj **Telefoninställningar** och sedan **Bluetooth**.

Aktivering av Bluetooth

Är telefonportalens Bluetooth-funktion inaktiverad: sätt **Aktivering** till **På** och bekräfta meddelandet som följer.

Lista över enheter

När en mobiltelefon ansluts via Bluetooth med telefonportalen för första gången, lagras mobiltelefonen i listan över enheter.

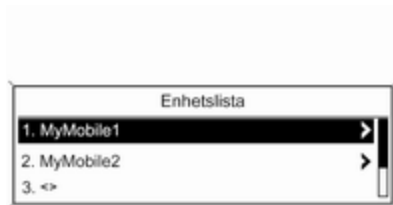

Maximalt 5 mobiltelefoner kan lagras i listan över enheter.

Ansluta mobiltelefonen första gången

Det finns två alternativ för att ansluta en mobiltelefon till telefonportalen: genom att lägga till den som en handsfree-enhet eller genom att använda SIM Access Profile (SAP).

Handsfree-mode

När mobiltelefonen lagts till som en handsfree-enhet, kan användaren ringa eller ta emot samtal och använda andra funktioner via telefonportalen. Vilka funktioner som finns tillgängliga, beror på mobiltelefonen. När mobiltelefonen är ansluten till telefonportalen, kan den användas på vanligt sätt. Observera att mobiltelefonens batteri kan laddas ur något snabbare än vanligt när Bluetooth-anslutningen används samtidigt med att telefonen används normalt.

SAP-mode

När alternativet SAP används, finns ett större antal funktioner tillgängliga via telefonportalen som exempelvis olika säkerhets- och meddelandefunktioner. Vilka funktionerna är, beror på mobiloperatören. Dessutom är mobiltelefonen i standby-läge när SAP-modet används. Endast Bluetooth-anslutningen och SIM-kortet är aktiva, vilket innebär att mobiltelefonens energiförbrukning är lägre.

Anslutning av en mobiltelefon som handsfree-enhet.



Välj **Lägg till enhet (Handsfree)**. Bluetooth-koden som ska matas in i mobiltelefonen visas.

Nu kan telefonportalen hittas av andra Bluetooth-enheter.

Så fort mobiltelefonen har hittat telefonportalen kan du knappa in Bluetooth-koden på mobiltelefonen.

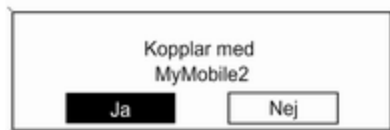

När telefonportalen har hittat mobiltelefonen kan anslutningen bekräftas. Mobiltelefonen visas i listan över enheter och kan därmed styras via telefonportalen.

Ändring av Bluetooth-koden

(gäller endast handsfree-mode)

När en Bluetooth-anslutning upprättas till telefonportalen första gången, visas en standardkod. Denna standardkod kan ändras när som helst. Av säkerhetsskäl måste en fyrsiffrig och slumpmässigt vald PIN-kod användas.

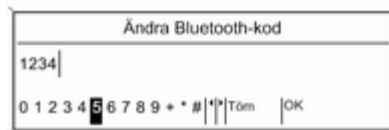

Välj **Ändra Bluetooth-kod**. I den meny som visas kan den aktuella Bluetooth-koden ändras och den ändrade koden bekräftas med **OK**.

Anslutning av en mobiltelefon via SIM Access Profile (SAP)

(endast CD 400)

Välj **Lägg till SIM Access-enhet**.

Telefonportalen skannar efter tillgängliga enheter och visar en lista över vilka enheter som hittats.

Observera!

Mobiltelefonen måste ha Bluetooth aktiverat och vara inställd som synlig.



Välj önskad mobiltelefon från listan. Prompten för SAP-passkoden visas på infotainmentdisplayen, vilken utgörs av en 16-siffrig kod.



Knappa in passkoden som visas på mobiltelefonen (utan mellanslag). Mobiltelefonens PIN-kod visas på infotainmentdisplayen.

Om **PIN-kontroll**-funktionen är aktiv, måste användaren knappa in SIM-kortets PIN-kod i mobiltelefonen.

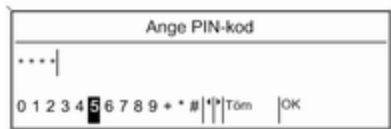

Knappa in PIN-koden för mobiltelefonens SIM-kort. Mobiltelefonen kopplas ihop med telefonportalen. Via telefonportalen kan man använda olika tjänster som mobiloperatören erbjuder.

Ansluta en mobiltelefon som finns i listan över enheter

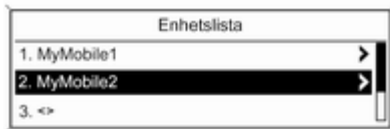

Välj önskad mobiltelefon och välj sedan alternativet **Välj** i menyn som visas.

När telefonportalen har hittat mobiltelefonen, kan anslutningen bekräftas.

Mobiltelefonen kan styras via telefonportalen.

Ta bort mobiltelefon ur listan över enheter

Välj önskad mobiltelefon från enhetslistan. Välj **Radera** i menyn som visas och bekräfta meddelandet som visas.

Val av ringsignal

Tryck på **CONFIG**.

Välj **Telefoninställningar** och sedan **Ringsignal**.

Välj önskat alternativ.

Välja inställningar för en ansluten telefon

Det går att konfigurera olika inställningar för telefonen i **Telefoninställningar**-menyn om telefonen är ansluten via SAP.

Ändring av säkerhetsinställningar

Tryck på knappen **CONFIG**.

Välj **Telefoninställningar** och sedan **Säkerhet**.

Säkerhetsdialogen visas.

Aktivering/inaktivering av PIN-begränsning

Välj **PIN-kontroll På** eller **Av**.

Knappa in PIN-koden för telefonens SIM-kort och bekräfta.

Observera!

Alternativet beror på den individuella nätverksoperatören.

Ändring av PIN-koden

Välj **Ändra PIN**.

Knappa in aktuell PIN-kod. Knappa in den nya PIN-koden. Upprepa den nya PIN-koden och bekräfta. PIN-koden har ändrats.

Konfigurering av mobiltjänster

Välj **Telefoninställningar** och sedan **Nättjänster**. Dialogen för mobiltjänster visas.

Vilka tjänster som kan användas beror på mobiloperatören och själva mobiltelefonen.

- **Sökning av nät:** välj mellan automatiskt eller manuellt val av mobiltjänst.
- **Samtal väntar:** aktivera eller inaktivera samtal väntar.
- **Vidarekoppling:** välj avledande alternativ, beroende på situationen.
- **Samtalsspärr:** konfigurera samtalsalternativ som ska bortses från, beroende på situationen.

För ytterligare detaljer om konfigurering av mobiltjänster, se mobilens bruksanvisning eller fråga mobiloperatören.

Konfigurering av nummer till SMS-center

Numret till SMS-centret är ett telefonnummer som behövs för att SMS-meddelanden ska kunna skickas mellan olika mobiltelefoner. Detta nummer är vanligtvis förinställt av mobiloperatören.

Välj **Telefoninställningar** och därefter **SMS-centralnummer** för att konfigurera numret till SMS-centret. Ändra SMS-centernumret om det krävs.

Återställning av mobiltelefonens fabriksinställningar

Välj **Telefoninställningar** och sedan **Återställ fabriksinställningar**.

Nödsamtal

Varning

Det kan inte garanteras att en anslutning kan upprättas i alla situationer. Därför bör du inte förlita dig enbart på en mobiltelefon vid tillfällen då kommunikation är av yttersta vikt (t.ex. vid nödsituationer).

I vissa nätverk kan det vara nödvändigt att ett giltigt SIM-kort sätts i på rätt sätt i mobiltelefonen.

⚠ Varning

Kom ihåg att du kan ringa och ta emot mobiltelefonsamtal, om du är på en rastplats med tillräckligt stark signal. Vid vissa förhållanden kan nödsamtal inte göras på alla mobiltelefonnätverk. Det finns en risk att nödsamtal inte kan ringas när vissa nätverkstjänster och/eller telefonfunktioner är aktiva. Den lokala nätverksoperatören kan ge dig mer information. Olika nödnummer kan användas i olika områden och länder. Kontrollera i förhand vilket nödnummer som används på den aktuella platsen.

Ringa ett nödsamtal

Slå nödnumret (t.ex. 112).

Anslutningen till larmcentralen upprättas.

Svara på larmcentralens frågor om nödsituationen.

⚠ Varning

Avsluta samtalet först när nödcentralen uppmanar dig att göra detta.

Användning**Inledning**

När en anslutning via Bluetooth har upprättats mellan mobiltelefonen och infotainmentsystemet, kan du dessutom kontrollera många av mobiltelefonens funktioner via infotainmentsystemet.

Du kan t. ex. upprätta en anslutning till infotainmentsystemet och överföra de nummer som du sparar i mobiltelefonen dit. Numren kan även ändras.

Observera!

Det är möjligt att använda mobiltelefon i handsfreeläge, t.ex. för att ta emot ett samtal eller ändra ljudvolymen.

När en anslutning har upprättats mellan mobiltelefonen och infotainmentsystemet skickas data från mobiltele-

fonen till infotainmentsystemet. Detta kan dröja ett litet tag beroende på mobiltelefonmodell. Under denna tid är användningen av mobiltelefonen via infotainmentsystemet begränsad.

Alla telefoner stödjer inte telefonportals samtliga funktioner. Av det skälet kan det antal funktioner som beskrivits avvika för vissa telefoner. För mer information, se instruktionerna till den telefonspecifika adaptorn.

CD 500 / DVD 800**Justera volymen för hands-free-funktionen**

Vrid på knappen  på infotainmentsystemet eller tryck på knapparna + / - på ratten.

Ringa upp ett telefonnummer

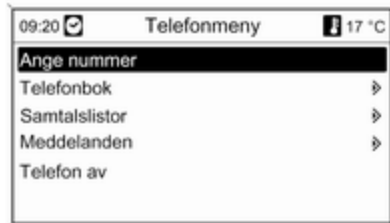

När huvudmenyn för telefonen är öppen, tryck på multifunktionsknappen för att öppna **Telefonmeny**.

Det finns många alternativ när det gäller att slå ett nummer, använda telefonboken och samtalslistorna samt att titta på och redigera meddelanden.

Genom att använda kommandot **Telefon av**, kan den anslutna telefonen kopplas bort från telefonportalen.

Ange telefonnummer manuellt

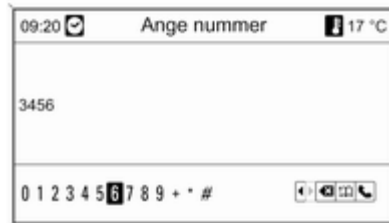

Välj **Ange nummer** och knappa sedan in det nummer du vill ringa upp.

Välj  för att ringa upp.

Välj  för att öppna telefonboks-menyn.

Telefonbok

När anslutningen har upprättats jämförs telefonboken med telefonboken i det tillfälliga minnet förutsatt att det gäller samma SIM-kort och telefon. När detta sker visas inga nyligen tillagda poster.

Om SIM-kortet eller telefonen inte är samma som förut, laddas telefonboken in på nytt. Detta kan dröja några minuter beroende på mobiltelefonmodell.

Välja ett telefonnummer från telefonboken

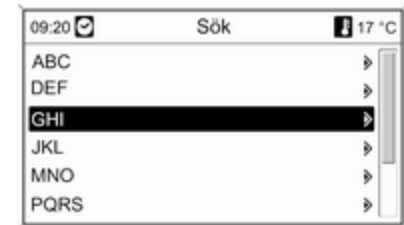

Välj Telefonbok.

Välj intervall med initialbokstäver i menyn **Sök** för att påbörja förvalet av de poster i telefonboken som du vill ska visas.

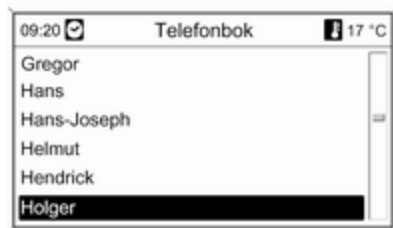

Observera!

Telefonboksposter överförs från mobiltelefonen. Hur telefonboksposternas visas och i vilken ordning kan variera beroende på infotainmentssystemets display och mobiltelefonens display.

När du är färdig med förvalet, välj post i telefonboken för att se de nummer som sparats under denna post.

Välj nummer för att påbörja uppringningen.

Samtalslistor



Via menyn **Samtalslistor** kan inkommande, utgående och missade samtal visas och önskat nummer ringas upp. Listorna kan även raderas i denna meny.

För att ringa upp: välj önskad samtalslista, en post i samtalslistan och slutligen det telefonnummer du vill ringa upp.

Meddelandefunktioner



När mobiltelefonen kopplas med hjälp av SAP-mode kan meddelanden visas, nya skapas och skickas via telefonportalen. Meddelandena kan även raderas i denna meny.

För att se mottagna meddelanden: välj **Inkorg**.

För att se meddelanden som skickats: välj **Utkorg**.

För att skapa ett meddelande: välj **Skriv nytt meddelande**.

Observera!

Meddelandena kan innehålla högst 70 tecken.

Inkommande samtal

Vid inkommande samtal visas en meny där du kan välja att ta emot eller trycka bort samtalet.

Välj önskat alternativ.

Funktioner under telefonsamtal

Under ett pågående samtal kan du trycka på multifunktionsknappen för att öppna en undermeny.

Här har du tillgång till olika alternativ som kan variera beroende på situationen och på mobiltelefonens olika funktioner:

- **Lägg på:** avsluta telefonsamtalet.
- **Ring nummer:** ange ett telefonnummer för att ringa ett andra samtal eller för att utföra DTMF (knappstyrda samtal) vid t. ex. röstmeddelanden eller telefonbankstjänster.
- **Koppla isär samtal:** koppla bort anslutningen för en deltagare i en telefonkonferens.
- **Koppla ihop samtal:** sammanföra två samtal när det finns flera aktiva samtal.

- **Växla mellan samtal:** växla mellan samtal vid flera samtal.
- **Mikrofon av:** stänga av ljud på samtal.

Observera!

Om du slår av tändningen under ett telefonsamtal hålls anslutningen aktiv tills telefonsamtalet avslutas.

CD 300 / CD 400

Justera volymen för hands-free-funktionen

Vrid på knappen  på infotainment-systemet eller tryck på knapparna + / - på ratten.

Ringa upp ett telefonnummer



När huvudmenyn för telefonen är öppen, tryck på multifunktionsknappen för att öppna telefonens användningsmeny.

Det finns många alternativ när det gäller att slå ett nummer, använda telefonboken och samtalslistorna samt att titta på och redigera meddelanden.

Genom att använda kommandot **Stäng av telefon**, kan den anslutna telefonen kopplas bort från telefonportalen.

Ange telefonnummer manuellt

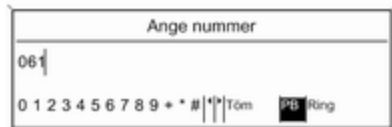

Välj **Ange nummer** och sedan det nummer du vill ringa upp.

Välj **Ring** för att ringa upp.

Du kan byta till telefonboksmenyn genom att välja **PB**.

Telefonbok

När anslutningen har upprättats jämförs telefonboken med telefonboken i det tillfälliga minnet förutsatt att det gäller samma SIM-kort och telefon. När detta sker visas inga nyligen tillagda poster.

Om SIM-kortet eller telefonen inte är samma som förut, laddas telefonboken in på nytt. Detta kan dröja några minuter beroende på mobiltelefonmodell.

Välja ett telefonnummer från telefonboken



Välj **Telefonbok**. Välj intervall med initialbokstäver i menyn som visas för att påbörja förvalet av de poster i telefonboken som du vill ska visas.



Observera!

Telefonboksposter överförs från mobiltelefonen. Hur telefonboksposternas visas och i vilken ordning kan variera beroende på infotainmentssystemets display och mobiltelefonens display.

När du är färdig med förvalet, välj post i telefonboken för att se de nummer som sparats under denna post.

Välj nummer för att påbörja uppringningen.

Samtalslistor



Via menyn **Samtalslistor** kan användaren titta på inkommande, utgående och missade samtal och ringa upp önskat nummer. För att ringa upp: välj önskad samtalslista, en post i samtalslistan och slutligen det telefonnummer du vill ringa upp.

Meddelandefunktioner (endast CD 400)



När mobiltelefonen kopplas med hjälp av SAP-mode kan användaren visa, skapa nya och skicka meddelanden via telefonportalen. Meddelandena kan även raderas i denna meny.

För att se mottagna meddelanden: välj **Inkorg**.

För att se meddelanden som skickats: välj **Utkorg**.

För att skapa ett meddelande: välj **Skriv nytt meddelande**.

Observera!

Meddelandena kan innehålla högst 70 tecken.

Inkommande samtal

Vid inkommande samtal visas en meny där man kan välja att ta emot eller trycka bort samtalet.

Välj önskat alternativ.

Funktioner under telefonsamtal

Under ett samtal kan du trycka på multifunktionsknappen för att öppna en undermeny.

Här har du tillgång till olika alternativ som kan variera beroende på situationen och på mobiltelefonens olika funktioner:

- **Lägg på:** avsluta telefonsamtalet.
- **Ring nummer:** ange ett telefonnummer för att ringa ett andra samtal eller för att utföra DTMF (knappstyrda samtal) vid t. ex. röstmeddelanden eller telefonbankstjänster.
- **Koppla isär samtal:** koppla bort anslutningen för en deltagare i en telefonkonferens.
- **Koppla ihop samtal:** sammanföra två samtal när det finns flera aktiva samtal.

- **Växla samtal:** växla mellan samtal vid flera samtal.
- **Mikrofon Av:** stänga av ljud på samtal.

Mobiltelefoner och CB-radioutrustning

Anvisningar för installation och användning

De bilspecifika anvisningarna för installation och användning från mobiltelefon- och handsfreetillverkaren måste följas vid installation och användning av en mobiltelefon. Om dessa anvisningar inte följs kan bilens typgodkännande (EU-direktiv 95/54/EG) upphöra att gälla.

Rekommendationer för störningsfri funktion:

- Fackmannamässigt installerad ytterantenn för att få maximal räckvidd.
- Maximal sändareffekt på 10 watt.

- Installation av telefonen på en lämplig plats, följ anvisningarna i bilens instruktionsbok, avsnittet **Airbagsystem**.

Inhämta råd när det gäller monteringsplatser för ytterantennen och apparathållaren och möjligheten att använda apparater med sändareffekter som överstiger 10 watt.

Användning av ett handsfreesystem utan ytterantenn vid mobiltelefonstandarderna GSM 900/1800/1900 och UMTS är endast tillåtet om den maximala sändareffekten för mobiltelefonen inte överstiger 2 watt för GSM 900 eller 1 watt för övriga typer.

Av säkerhetsskäl ska du inte använda telefonen under körning. Även om ett handsfreesystem används kan följaren distraheras från körningen.

Varning

Radioutrustning och mobiltelefoner som inte uppfyller de ovan nämnda standarderna är endast tillåtna med en antenn som är monterad på bilens utsida.

Se upp

Användning av mobiltelefoner och radioutrustning i bilens kupé utan ytterantenn kan leda till att bilens elektronik drabbas av funktionsstörningar om de ovan nämnda föreskrifterna inte följs.

Alfabetiskt register

A		C	
Adressbok	68	CD/DVD-spelare	
Aktivera radion.....	25	aktivering	43
Aktivering av CD/DVD-spelaren...	43	användning	43
Aktivering av		upplysningar	41
navigationssystemet.....	55		
Aktivering av röstigenkänning.....	82	D	
Allmän information		DAB.....	38
..... 2, 41, 47, 49, 53, 82, 87		Digital Audio Broadcasting	38
Anslutning	89	Dynamisk guidning	77
Användning . 11, 25, 43, 47, 55, 100			
Användning av AUX-ingången.....	47	E	
Användning av CD/DVD-spelaren 43		Enhanced Other Networks.....	34
Användning av infotainment-		EON.....	34
systemet.....	11		
Användning av menyer.....	12	F	
Användning av		Favoritlistor	27
navigationssystemet.....	55		
Användning av radion.....	25	G	
Användning av USB-porten.....	49	Grundfunktioner	12
AUX-ingång		Guidning	70, 77
användning	47		
uttag	47	H	
		Handsfree-mode.....	91
B		Hastighetsanpassad ljudvolym.....	11
BACK-knappen.....	12	Hemadress.....	55
Bluetooth.....	87		
Bluetooth-anslutning	91		

I			
Infotainmentsystem			
användning	11		
hastighetsanpassad			
ljudvolym	11, 21		
instrumentpanel	5		
inställning av ljudvolym	11		
kontrollelement	5		
ljudavstängning (mute)	11		
ljudinställningar	18		
ljudvolym för			
trafikmeddelanden	21		
maximal startvolym	21		
Multifunktionsenhet	5		
personliga inställningar	23		
rattreglage för ljud	5		
slå på	11		
volyminställningar	21		
Inmatning av mål	59		
Inställning av ljudvolym.....	11		
Inställning av navigeringsvolymen	55		
Inställning DAB.....	38		
L			
Ladda mobiltelefonens batteri.....	87		
Lagring av stationer.....	26, 27		
Listor för autosparade stationer ...	26		
Ljudavstängning (mute).....	11		
Ljudinställningar	18		
M			
Menyer för våglängdsområde	29		
Mobiltelefonadapter.....	89		
Mobiltelefoner och			
CB-radioutrustning.....	106		
Multifunktionsknapp.....	12		
N			
Navigation			
Adressbok	68		
aktivering	55		
användning	55		
användning av bokstaverings-			
funktionen	59		
dynamisk guidning	70, 77		
funktion	53		
guidning	70		
inmatning av mål	59		
kartor	53		
kontrollelement	55		
körfältsassistent	70		
ladda kartor	55		
lägga till/ta bort kartor	55		
navigationsalternativ	70		
navigationsdisplay	55		
navigationsvolym	55		
Points Of Interest	59		
radera hemadress	55		
radera kartdataminne	55		
Resor	59		
rutllista	70		
starta navigering	70		
symbolöversikt	77		
TMC-meddelanden	70		
Turistguide	59		
upprepa senaste navigations-			
meddelande	70		
uteslut vägsträcka	70		
varning för låg bränslenivå	59		
Navigationsdisplay.....	55		
Navigationskartor.....	53		
Navigationsvolym.....	55		
Nödsamtal	99		
P			
Personliga inställningar	23		
R			
Radio			
Radio Data System (RDS)	34		
aktivering	25		
användning	25		
Digital Audio Broadcasting			
(DAB)	38		
favoritlistor	27		
listor för autosparade stationer	26		
menyer för våglängdsområde ..	29		
stationslistor	29		

Sändarsökning	25
välja frekvensområde	25
Radio Data System (RDS)	34
RDS.....	34
Regionalprogram.....	34
Röstigenkänning.....	82
aktivering	82
användning	82
telefonstyrning	82
volym för röstuppspelning	82

S

SAP-mode.....	91
SIM Access Profile (SAP).....	91
Slå på radion.....	25
Spela upp CD/DVD-skiva.....	43
Stationssökning	25
Ställa in RDS.....	34
Stöldskydd	3
Symbolöversikt	77

T

Telefon	
Bluetooth	87
Bluetooth-förbindelse	91
funktioner under samtalet	100
handsfree-läge	91
inställning av ljudvolym	100
kontrollelement	87
ladda batteriet	87

meddelandefunktioner	100
nödsamtal	99
ringa upp ett telefonnummer ..	100
samtalslistor	100
SIM Access Profile (SAP)	91
telefonbok	100
telefonspecifik adapter	89
upplysningar	87
val av ringsignal	91
Telefonadapter.....	89
Telefonspecifik adapter.....	89
Telefonstyrning	82
Till-/frånkoppling av infotain- mentsystemet.....	11
Trafikmeddelanden.....	21

U

Uppdatera stationslistor.....	29
Uppspelning av sparade ljudfiler .	51
USB-port	
iPod-funktioner	51
iPod-modeller som stöds	49
upplysningar	49
uppspelning av sparade ljudfiler	51

V

Volym för röstuppspelning.....	82
Volyminställning	21

Välja stationer.....	26, 27
Välja våglängdsområde.....	25

Ö

Översikt över kontrollelement	5
------------------------------------	---