

---

# Innehåll

Inledning .....	2
Kort sagt .....	6
Nycklar, dörrar och fönster .....	19
Stolar, säkerhetsfunktioner .....	39
Förvaring .....	59
Instrument och reglage .....	73
Belysning .....	109
Klimatreglering .....	119
Körning och hantering .....	128
Bilvård .....	158
Service och underhåll .....	198
Tekniska data .....	201
Kundinformation .....	273
Alfabetiskt register .....	276

## Inledning

Bränsle

Beteckning

Motorolja

Kvalitet

Viskositet

Ringtryck

Däckdimension

fram

bak

Sommardäck

Vinterdäck

Vikter

Tillåten totalvikt

- Tjänstevikt basmodell

= Last

## Fordonsspecifika data

Fyll i de data som gäller för din bil på föregående sida så att du har dem lätt åtkomliga. Denna information finns i kapitlen "Service och underhåll" och "Tekniska data" samt på typskylten.

## Introduktion

Din bil är en intelligent kombination av avancerad teknik, säkerhet, miljövänlighet och ekonomi.

Denna instruktionsbok ger dig all den information som behövs för att du ska kunna köra din bil på ett säkert och effektivt sätt.

Informera alla passagerare om risker för olyckshändelser och personsador vid felaktig användning av bilen.

Du måste alltid följa de lagar och regler som gäller i det land där du befinner dig. Dessa lagar kan avvika från informationen i denna instruktionsbok.

Om du i instruktionsboken uppmanas att anlita en verkstad rekommenderar vi att du uppsöker en auktoriserad Opel-verkstad.

Alla auktoriserade Opel-verkstäder erbjuder förstklassig service till rimliga priser. Erfarna experter som har fått utbildning av Opel arbetar enligt speciella föreskrifter från Opel.

Instruktionsboken och övriga handlingar ska alltid förvaras lätt åtkomliga i bilen.

## Använda denna instruktionsbok

- I instruktionsboken beskrivs alla alternativ och funktioner för den här modellen. **Det är möjligt att vissa beskrivningar, inklusive de för display- och menyfunktioner, inte gäller för din bils modellvariant, landsspecifikation, specialutrustning eller tillbehör.**
- Du får en första överblick i kapitlet "Kort sagt".
- Innehållsförteckningen i början av instruktionsboken och i varje avsnitt visar var informationen finns.
- I det alfabetiska registret kan du söka efter specifik information.

- I denna instruktionsbok visas bilar med ratten på vänster sida. Bilar med ratten på höger sida fungerar på samma sätt.
- I instruktionsboken används fabriakens motorbeteckningar. Motsvarande marknadsbeteckningar finns i avsnittet "Tekniska data".
- Riktningensanvisningar, t.ex. vänster eller höger, framåt eller bakåt anges alltid med färdriktningen som utgångspunkt.
- Det kan hända att ditt språk inte visas i bilens displayer.
- Visningsmeddelanden och invändiga dekal är skrivna med **stora** bokstäver.

## Fara, Varning och Se upp

### ⚠ Fara

Text markerad med **⚠ Fara** ger information om risker som kan leda till livshotande skador. Underlåtenhet att ta hänsyn till denna information kan leda till livsfara.

**⚠ Varning**

Text markerad med **⚠ Varning** ger information om olycks- eller skaderisker. Underlåtenhet att ta hänsyn till denna information kan leda till personskador.

**Se upp**

Text markerad med **Se upp** ger information om möjliga skador på bilen. Underlåtenhet att ta hänsyn till denna information kan leda till skador på bilen.

**Symboler**

Sidhänvisningar markeras med ↗.

↗ betyder "se sidan".

Trevlig resa önskar.

**Adam Opel AG**



## Kort sagt

### Grundläggande körinformation

#### Uppåsning av bilen



Tryck på knappen  för att låsa upp dörrarna och bagagerummet. Öppna dörrarna genom att dra i handtagen. Dra i knappen under listen för att öppna bakluckan.

Tryck på knappen : endast bagagerummet låses upp och öppnas.

Fjärrkontroll ⇨ 19, centrallås ⇨ 21, bagagerum ⇨ 24.

#### Sätteställning

##### Sättesposition



Dra i handtaget, flytta sätet, släpp handtaget.

Sättesposition ⇨ 40, sätteställning ⇨ 41.

#### Fara

Sitt inte närmare ratten än 25 cm för att möjliggöra säker utlösning av airbagen.

## Ryggstöd



Dra i spaken, ställ in lutningen och släpp spaken. Låt sätet gå i ingrepp hörbart

Sättesposition ⇨ 40, sätesinställning ⇨ 41.

## Sitshöjd

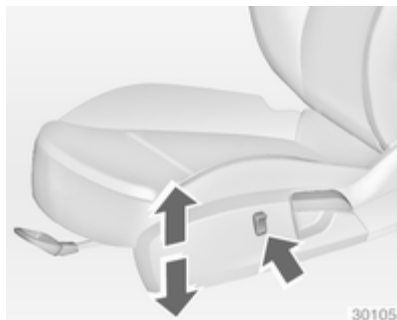

Tryck på strömställaren  
upptill = sätet hamnar högre  
nertill = sätet hamnar lägre

Sättesposition ⇨ 40, sätesinställning ⇨ 41.

## Sätets lutning

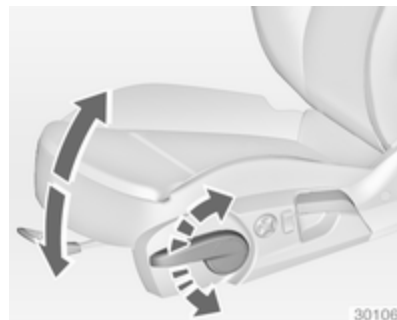

Pumpa med spaken  
uppåt = framändan högre  
neråt = framändan lägre

Sättesposition ⇨ 40, sätesinställning ⇨ 41.

## Elektrisk sätesinställning



Använd strömställarna.

- placering = för strömställaren (1)  
framåt/bakåt
- höjd = för strömställaren (1)  
uppåt/neråt
- lutning = för strömställaren (1)  
uppåt/neråt framtill
- ryggstöd = för strömställaren (2)  
framåt/bakåt

## Inställning av nackstöd

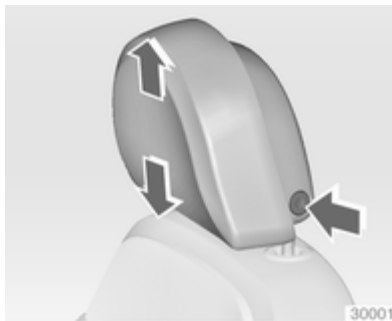

Tryck på knappen, ställ in höjden,  
spärra nackskyddet.

Nackskydd ⇨ 39.

## Säkerhetsbälte



Dra ut säkerhetsbältet och fäst det  
i bälteslåset. Säkerhetsbältet får inte  
vara vridet och måste sitta tätt mot  
kroppen. Ryggstödet får inte vara  
lutat för långt bakåt (högst cirka 25°).

För att lossa bältet: Tryck på den röda  
knappen på bälteslåset.

Sätesposition ⇨ 40, säkerhets-  
bälten ⇨ 46, airbagsystem ⇨ 49.

## Spegelinställning

### Innerbackspegel

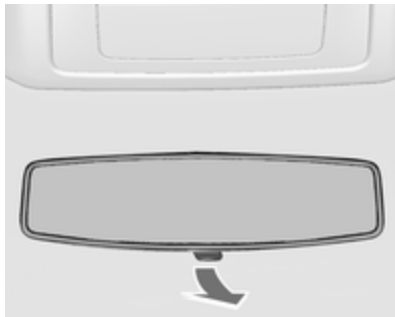

Justera spaken på undersidan för att reducera bländningen.

Innerbackspegel ⇨ 33, automatiskt avbländande innerbackspegel ⇨ 33.

### Ytterbackspeglar



Välj ytterbackspegel och ställ in den. Konvexa ytterbackspeglar ⇨ 31, elektrisk inställning ⇨ 31, fällbara ytterbackspeglar ⇨ 32, uppvärmda ytterbackspeglar ⇨ 32.

## Rattinställning

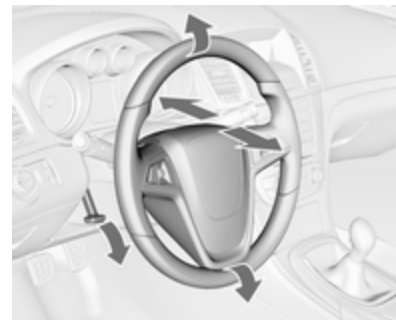

Frigör spaken, ställ in ratten, spärra sedan spaken och se till att den är ordentligt låst. Ratten får endast ställas in när bilen står still och rattlåset är upplåst.

Airbagsystem ⇨ 49, tändningslägen ⇨ 129.

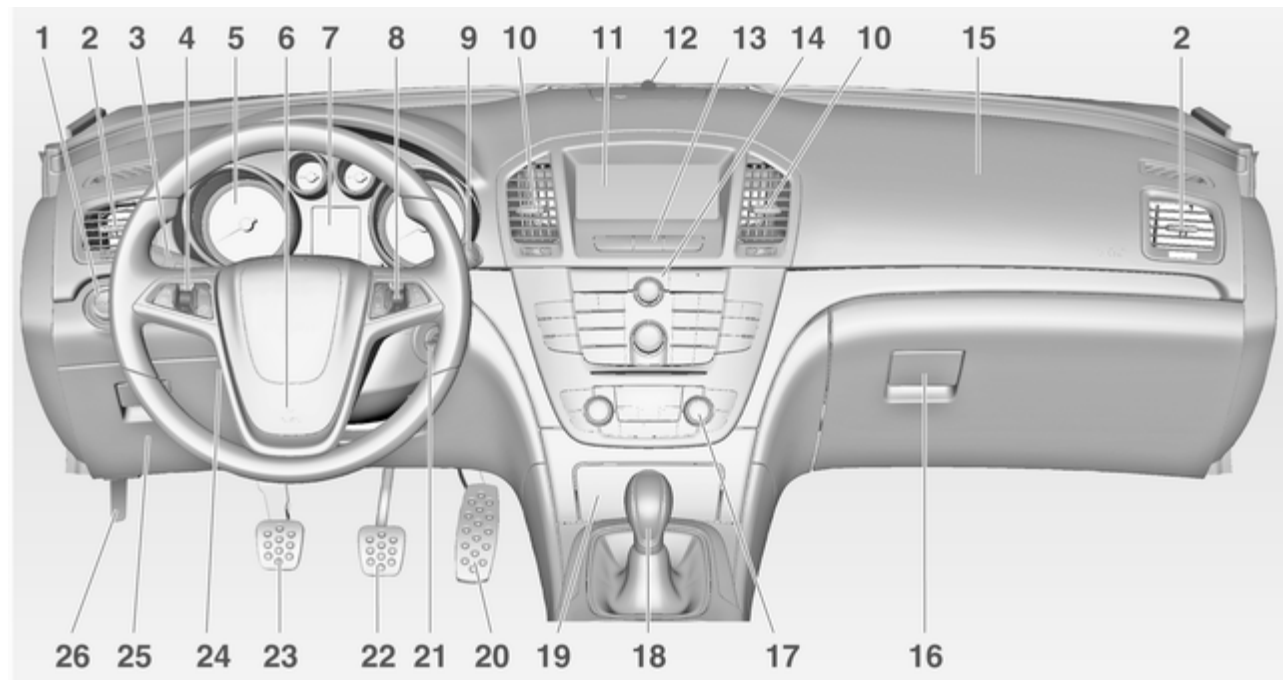

## Översikt instrumentpanel

- |   |  |  |
|---|--|--|
| <b>1</b> Belysningsströmställare ..... 109<br>Räckviddsinställning för<br>strålkastare ..... 111<br>Dimljus fram ..... 114<br>Dimbakljus ..... 115<br>Instrumentbelysning ..... 116 | <b>12</b> Statuslysdiod stöldlarm ..... 29   | <b>23</b> Kopplingspedal ..... 128                     |
| <b>2</b> Sidoluftmunstycken ..... 125   | <b>13</b> Centrallås ..... 21<br>Varningsblinkers ..... 114<br>Kontrollampa för<br>deaktivering av airbag ..... 85<br>Kontrollampa för fram-<br>sättespassagerarens<br>säkerhetsbälte ..... 84                                     | <b>24</b> Ställa in ratt ..... 73                      |
| <b>3</b> Blinkers och filbytessignal,<br>ljusstuta, halvljus och helljus 114<br>Urstigningsbelysning ..... 117<br>Parkeringsljus ..... 115<br>Förarinformationscentral ..... 90     | <b>14</b> Sportläge ..... 141<br>Reseläge ..... 141<br>Drivkraftsreglering ..... 140<br>Elektronisk stabilitetsreg-<br>lering ..... 140<br>Parkeringshjälp ..... 145<br>Avancerad parkeringshjälp 145<br>Filbytesvarning ..... 149 | <b>25</b> Förvaringsfack,<br>säkringshållare ..... 176 |
| <b>4</b> Farthållare ..... 144  | <b>15</b> Passagerarairbag ..... 49  | <b>26</b> Upplåsningshandtag för<br>motorhuv ..... 159 |
| <b>5</b> Instrument ..... 80  | <b>16</b> Handskfack ..... 59  |  |
| <b>6</b> Tuta ..... 74<br>Förarairbag ..... 49  | <b>17</b> Klimatiseringsautomatik ..... 119  |  |
| <b>7</b> Förarinformationscentral ..... 90  | <b>18</b> Växelspak, manuell<br>växellåda ..... 136<br>Automatisk växellåda ..... 132  |  |
| <b>8</b> Rattreglage ..... 73   | <b>19</b> Askkopp ..... 79   |  |
| <b>9</b> Vindrutetorkare,<br>vindrutespolare,<br>strålkastarspolare,<br>bakrutetorkare ..... 74   | <b>20</b> Gaspedal ..... 128   |  |
| <b>10</b> Mitre luftmunstycken ..... 125  | <b>21</b> Tändlås med rattlås ..... 129  |  |
| <b>11</b> Info-Display ..... 92   | <b>22</b> Bromspedal ..... 137   |  |

## Ytterbelysning



Vrid belysningsströmställaren till

- AUTO** = Automatisk belysningskontroll: Strålkastarna tänds och släcks automatiskt
- ☰ = Aktivering eller deaktivering av den automatiska belysningskontrollen
- ☰☑ = Sidobelysning
- ☰☑☑ = Halvljus eller helljus

Tryck på belysningsströmställaren

- ☑☑☑ = Dimljus fram
- ☑☑☑☑ = Dimbakljus

Belysning ↪ 109.

## Ljustuta, helljus och halvljus

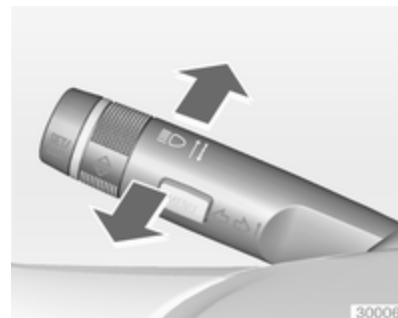

- Ljustuta = Dra i spaken
- Helljus = Tryck på spaken
- Halvljus = Tryck på eller dra i spaken

Automatisk belysningsreglering

- ↪ 110 halvljus ↪ 110, ljustuta
- ↪ 110.

## Blinkers



Höger = Spaken uppåt  
Vänster = Spaken neråt

Blinkers och filbytessignal ⇨ 114,  
parkeringsljus ⇨ 115.

## Varningsblinkers



Aktivering med knappen .  
Varningsblinkers ⇨ 114.

## Tuta



Tryck på .

## Spolar- och torkarsystem

### Vindrutetorkare



**2** = snabb

**1** = långsam

 = intervalltorkning eller automatisk torkning med regnsensor

**O** = av

För ett enkelt torkarslag när vindrutetorkaren är avstängd trycker du spaken neråt.

Vindrutetorkare ⇨ 74, byte av torkarblad ⇨ 163.

### Vindrutespolare, strålkastarspolare

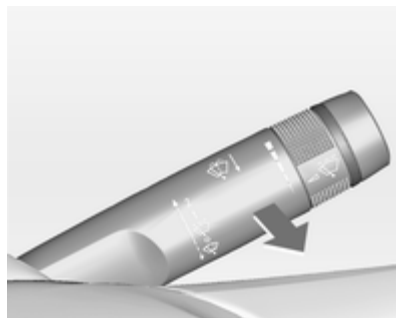

Dra i spaken.

Vindrutespolare och strålkastarspolare ⇨ 74, spolarvätska ⇨ 162.

### Bakrutetorkare och bakrutespolare

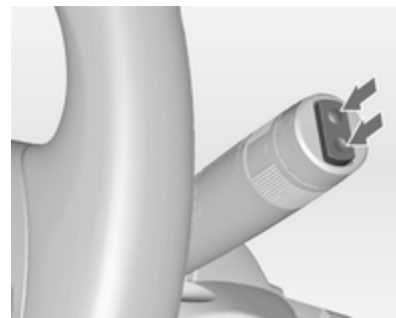

Tryck på vippströmställaren för att aktivera bakrutetorkaren.

upptill = kontinuerlig funktion

ner till = intervallfunktion

Bakrutetorkare/spolare ⇨ 76

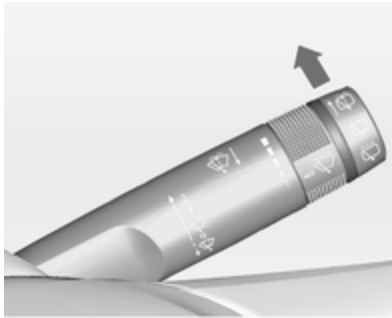

Tryck på spaken.

Spolarvätska spolras på bakrutan och torkaren sveper några slag.

## Klimatkontroll

Bakruteuppvärmning,  
uppvärmning av  
ytterbackspeglarna



Aktivera värmen genom att trycka in knappen .

Bakruteuppvärmning  36.

Avfuktning och avisning av  
rutorna



Tryck in knappen .

Ställ in temperaturreglaget på den varmaste nivån.

Slå på kylningen .

Bakruteuppvärmning  på.

Klimatiseringsautomatik  119.

## Växellåda

### Manuell växellåda



Backväxel: Med bilen stillastående trampar du ner kopplingspedalen, trycker på växelväljarens frigöringsknapp och lägger i växeln.

Om det inte går att lägga i backväxeln för du växelspaken till friläge, släpper upp kopplingspedalen och trampar ner den igen. Försök sedan lägga i växeln på nytt.

Manuell växellåda ↪ 136.

### Automatisk växellåda



- P** = Parkeringsläge
- R** = Backväxel
- N** = Tomgång
- D** = Köräge

Manuellt läge: flytta väljaren från **D** åt vänster.

- +** = Högre växel
- = Lägre växel

Växelväljaren kan endast flyttas ut från **P** när tändningen är på och bromspedalen är nertrampad. Tryck på frigöringsknappen när du vill lägga i **P** eller **R**.

Automatisk växellåda ↪ 132.

## Starta

### Kontrollera före körning

- Ringtryck och däckskick ⇨ 180, ⇨ 230.
- Motoroljenivå och vätskenivåer ⇨ 160.
- Att alla rutor, speglar, ytterbelysning och registreringsskyltar fungerar och är fria från smuts, snö och is.
- Att speglar, säten och säkerhetsbälten är i rätt position ⇨ 31, ⇨ 40, ⇨ 47.
- Att bromssystemet fungerar som det ska i låg hastighet, i synnerhet när bromsarna är fuktiga.

### Starta motorn

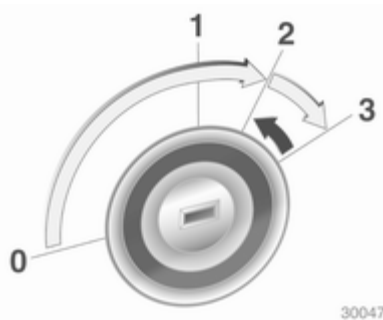

- Vrid nyckeln till läge 1
  - Vrid lätt på ratten för att lossa rattlåset
  - Trampa ner kopplingen och bromsen
  - Automatisk växellåda i **P** eller **N**
  - Trampa inte ner gaspedalen
  - Dieselmotorer: vrid tändningsnyckeln till läge 2 för förglödning och vänta tills kontrollampan  slocknar
  - Vrid nyckeln till 3 och släpp den
- Starta motorn ⇨ 129.

### Parkera

- Dra alltid åt parkeringsbromsen. Dra åt den manuella parkeringsbromsen utan att trycka in frigöringsknappen. Dra åt så hårt som möjligt i nedförs- eller uppförslutning. Trampa ner fotbromsen samtidigt så att arbetstrycket reduceras.  
För bilar med elektrisk parkeringsbroms drar du i strömställaren (Ⓢ).
- Stäng av motorn. Vrid tändningsnyckeln till läge 0 och dra ut den. Vrid ratten tills rattlåset spärras.  
På bilar med automatisk växellåda går det endast att ta ut nyckeln när växelväljaren är i läget **P**.
- När bilen står på plan mark eller i uppförslutning ska ettan läggas i eller växelväljaren ställas i läget **P** innan tändningen slås av. I uppförslutning ska dessutom framhjulen vridas bort från kantstenen.  
När bilen står i en nerförsbacke ska ettan läggas i eller växelväljaren ställas i läget **P** innan tändningen

slås av. Vrid dessutom framdäcken mot kantstenen.

- Lås bilen med knappen  på fjärrkontrollen.

Aktivera stöldlarmet ⇨ 29.

- Ställ inte bilen på ett lättantändligt underlag. Underlaget kan antändas på grund av avgassystemets höga temperatur.
- Stäng rutor och taklucka.
- Motorkylfläkten kan vara igång en stund när motorn har stängts av ⇨ 159.
- Efter körning med höga motorvarvtal eller hög motorbelastning låter du motorn gå en kort stund med låg belastning eller ca 30 sekunder på tomgång innan den stängs av, för att undvika skador på turboaggregatet.

Nycklar, läs ⇨ 19, parkering av bilen under längre tid ⇨ 158.

## Nycklar, dörrar och fönster

Nycklar, lås .....	19
Dörrar .....	24
Bilsäkerhet .....	29
Ytterbackspeglar .....	31
Innerbackspeglar .....	33
Fönster .....	34
Tak .....	36

## Nycklar, lås

### Nycklar

#### Reservnycklar

Nyckelnumret finns angivet i Car Pass eller på en avtagbar bricka.

Nyckelnumret måste anges vid beställning av reservnycklar eftersom nyckeln är en komponent i startspärren.

Lås ⇨ 195.

#### Nycklar med fällbart nyckelax



Tryck på knappen för att fälla ut axet.  
Tryck på knappen för att fälla in axet.

### Car Pass

Car Pass innehåller säkerhetsrelevanta bildata och det måste förvaras på ett säkert sätt.

När bilen är på verkstad krävs dessa bildata för att det ska gå att utföra vissa arbeten.

### Radiofjärrkontroll



Används vid manövrering av:

- Centrallås
- Stöldskyddslåsning
- Stöldlarm
- Lastrum
- Elektriska fönsterhissar
- Taklucka

Radiofjärrkontrollen har en räckvidd på ungefär 50 meter. Den kan begränsas av yttre påverkan. Varningsblinkersen tänds när fjärrkontrollen används.

Hantera fjärrkontrollen varsamt och skydda den mot fukt och höga temperaturer. Undvik onödig användning.

## Fel

Om centrallåset inte kan manövreras med fjärrkontrollen kan det bero på följande:

- Räckvidden har överskridits.
- För låg batterispänning.
- Frekvent, upprepad användning utanför fjärrkontrollens räckvidd kräver omsynkronisering av fjärrkontrollen.

- Överbelastning av centrallåset genom många aktiveringar på kort tid leder till att strömförsörjningen bryts en kort stund.
- Störning från externa radiosändare med högre effekt.

Upplåsning ⇨ 21.

## Grundinställningar

En del inställningar kan ändras i menyn **Inställningar** i Info-Display. Personliga inställningar ⇨ 103.

## Batteribyte i fjärrkontrollen

Byt batteriet omgående när räckvidden minskar.



Batterierna får inte slängas i hushålls-soporna. De måste lämnas till återvinning på lämpliga återvinningsstationer.

## Nycklar med fällbart nyckelax

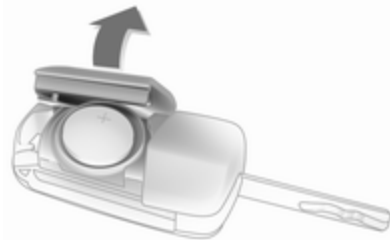

Fäll ut nyckelaxet och öppna fjärrkontrollen. Byt batteriet (batterityp CR 2032). Observera batteriets placering. Stäng fjärrkontrollen och synkronisera den.

## Synkronisering av fjärrkontrollen

Lås upp dörren med nyckeln i förardörrens lås efter ett batteribyte. Fjärrkontrollen synkroniseras när tändningen slås på.

## Programmerade inställningar

När du tar ut nyckeln ur tändningslåset memoreras följande inställningar automatiskt i nyckeln:

- Elektronisk klimatiseringsautomatik
- Belysning
- Infotainmentsystem
- Centrallås
- Sport-läge
- Komfortinställningar

De sparade inställningarna används automatiskt nästa gång nyckeln med de memorerade inställningarna sätts i tändningslåset och vrids till läge 1 ⇨ 129.

Ett förbestämt villkor är att **Personliga inst. per förare** aktiveras i de personliga inställningarna för Graphic-Info-Display. Detta måste ställas in för varje nyckel som ska användas. På bilar utrustade med Colour-Info-Display är personliga inställningar permanent aktiverade.

Även inställningarna för förarsätet och ytterbackspeglarna finns memorerade ⇨ 43.

Elmanövrerat säte går automatiskt till det lagrade läget när förardörren låses upp och öppnas med nyckeln med de memorerade inställningarna och **Minnesfunktion fjärrkontroll** är aktiverat i Colour-Info-Displayen.

Personliga inställningar ⇨ 103.

## Centrallås

Upplåsning och låsning av dörrar, bagagerum och tanklock.

Drar du i en dörrs innerhandtag en gång låser du upp den. Drar du i handtaget en gång till öppnas dörren.

### Observera!



Vid en olycka där airbags eller bältestreckare löst ut låses bilen upp automatiskt.

## Upplåsning



Tryck in knappen .

Två inställningar kan väljas:

- Om du bara vill låsa upp förardörren, bagagerummet och tankluckan trycker du på knappen  en gång. Om du vill låsa upp alla dörrar trycker du på  två gånger. eller
- tryck på knappen  en gång om du vill låsa upp alla dörrar, bagagerummet och tankluckan

Du kan ändra inställningen i menyn **Inställningar** i Info-Display. Personliga inställningar ⇨ 103.

Du kan spara inställningen för den nyckel du använder. Memorerade inställningar ⇨ 21.

### Låsning

Stäng dörrar, bagagerum och tanklock.



Tryck in knappen .

Om förardörren inte är helt stängd fungerar inte centrallåset. Personliga inställningar ⇨ 103.

### Låsa upp och öppna bakluckan



Tryck på knappen  när tändningen är av. Bakluckan frigörs för upplåsning och öppnas genom att du trycker på touchknappen under bakluckans list.

### 4-dörrars sedan, Sports Tourer med motormanövrerad baklucka





Tryck på knappen  med tändningen avslagen tills takluckan öppnas. Alla andra dörrar förblir låsta. Motormanövrerad baklucka ⇨ 24.

### Centrallåsknappar

Låser och låser upp alla dörrar, bagagerummet och tankluckan från kupén.



Tryck på knappen  för att låsa.  
Tryck på knappen  för att låsa upp.

## Fel i fjärrkontrollsystemet

### Upplåsning

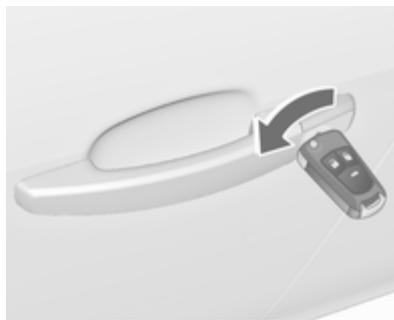

Lås upp förardörren manuellt genom att vrida nyckeln i låset. Slå på tändningen och tryck på centrallåsknappen  för att låsa upp alla dörrar, bagageutrymmet och bränslepåfyllningsluckan. När du slår på tändningen avaktiveras stöldskyddslåsningen.

### Låsning

Lås förardörren manuellt genom att vrida nyckeln i låset.

## Störning i centrallåset

### Upplåsning

Lås upp förardörren manuellt genom att vrida nyckeln i låset. De andra dörrarna kan öppnas genom att man drar i innerhandtaget två gånger. Bagageutrymmet och bränslepåfyllningsluckan kan inte öppnas. Slå på tändningen för att avaktivera stöldskyddslåsningen  29.

### Låsning

Tryck på den invändiga låsknappen på alla dörrar förutom förardörren. Stäng sedan förardörren och lås den utifrån med nyckeln. Det går inte att låsa tanklocket och bagagerummet.

## Automatisk låsning

### Automatisk låsning efter avslutad körning av

Denna säkerhetsfunktion kan ställas in så att alla dörrar, lastrum och tanklucka låses automatiskt när du kört iväg och en viss hastighet överskrids.

När bilen står stilla efter körning låses den upp automatisk när nyckeln tas ut ur tändningslåset.

Aktivering eller inaktivering av automatisk låsning kan ställas in i menyn **Inställningar** i info-displayen. Personliga inställningar ⇨ 103.

Du kan spara inställningen för den nyckel du använder ⇨ 21.

### Automatisk återlåsning efter upplåsning

Denna funktion kan konfigureras så att alla dörrar, lastrum och tanklucka låses automatiskt en kort tid efter att bilen låsts upp med fjärrkontrollen, förutsatt att ingen dörr öppnats.

Aktivering eller inaktivering av automatisk återlåsning kan ställas in i menyn **Inställningar** i info-displayen. Personliga inställningar ⇨ 103.

Du kan spara inställningen för den nyckel du använder ⇨ 21.

### Barnlås



#### ⚠ Varning

Använd alltid barnsäkringen när barn färdas i baksätet.

Använd en nyckel eller en lämplig skruvmejsel, vrid barnlåset i bakdörren till horisontellt läge. Dörren kan inte öppnas inifrån. För deaktivering vrider du barnlåset till vertikalt läge.

### Dörrar

#### Lastrum

#### Baklucka

#### Öppna

5-dörrars halvkombi, Sports Tourer

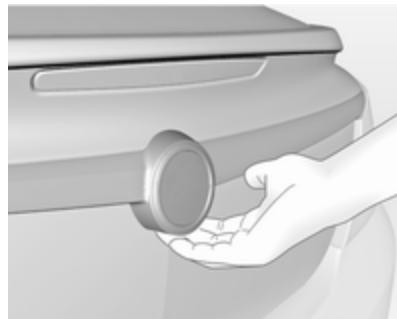

När du låst upp drar du i knappen under bakluckans list och öppnar bakluckan manuellt.

#### Fyradörrars sedan



Tryck på knappen  på radiofjärrkontrollen tills bakluckan öppnas automatiskt, eller tryck på knappen under bakluckans list efter upplåsningen.

Centrallås ⇨ 21.

## Stänga

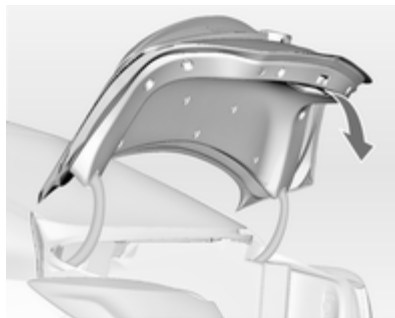

Använd handtaget på insidan.

Dra inte i knappen under listen när du stänger eftersom det låser upp bakluckan igen.

Centrallås ⇨ 21.



## Motormanövrerad baklucka

### Varning

Var försiktig vid användning av den motormanövrerade bakluckan. Risk för personskador, särskilt för barn.

Observera den rörliga bakluckan noga när den används. Se till att ingenting fastnar under manövreringen och att ingen står inom förflytningsområdet.

Den motormanövrerade bakluckan manövreras med:

- Fjärrkontrollens knapp 
- Knappen  i förardörrens dörrpanel
- Touchknappen och knappen  i bakluckan.

På bilar med automatisk växellåda kan bakluckan bara manövreras när bilen står stilla med åtdragen parkeringsbroms och växelväljaren i läge **P**.

Bakljusen blinkar och en ljudsignal hörs när den motormanövrerade bakluckan är i rörelse.

**Observera!**

Manövrering av den motormanövrade bakluckan leder inte till manövrering av centrallåset. Du kan öppna bakluckan med fjärrkontrollen utan att låsa upp bilen. Lås upp bilen innan du använder touchknappen eller förardörrens strömställare. Lås bilen när du stängt bakluckan.

Centrallås ⇨ 21.

**Manövrering med fjärrkontroll**

Tryck på knappen  och håll den nertryckt tills bakluckan börjar öppnas eller stängas.

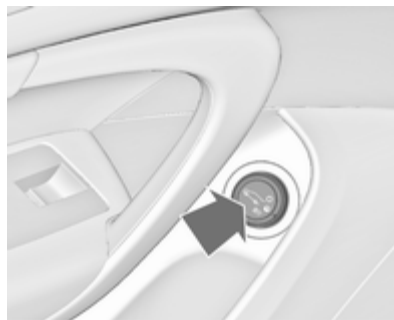
**Användning med knappen i förardörren**

Tryck på knappen  och håll den nertryckt tills bakluckan börjar öppnas eller stängas.



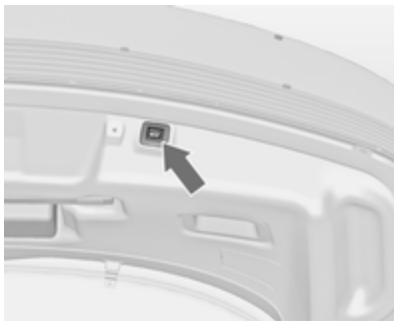

**Användning med knapparna i bakluckan**

För att öppna bakluckan trycker du på touchknappen under bakluckans list och håller den intryckt tills bakluckan börjar röra sig.



För att stänga trycker du på knappen  på den öppna bakluckan tills bakluckan börjar röra sig.



### Stoppa eller ändra rörelseriktningen.

Om du trycker på knappen ,  eller touchknappen när bakluckan rör sig, stoppar luckan i det aktuella läget. Om du trycker på knappen  eller  igen kastas rörelseriktningen om.

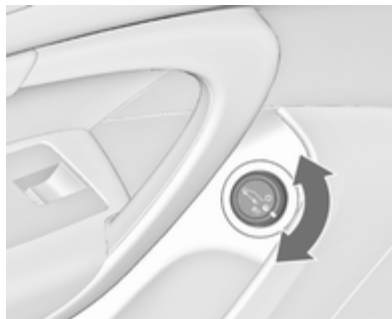

### Funktionssätt

Den motormanövrerade bakluckan har tre funktionssätt som regleras med knappen i förardörren. För att ändra funktionssätt vrider du på strömställaren:



- Normalt funktionssätt : den motormanövrerade bakluckan öppnas till full höjd
- Mellanläge : den motormanövrerade bakluckan öppnas till en reducerad höjd som kan ställas in
- Läge **Off**: Bakluckan kan bara röras manuellt.

### Ställ in den reducerade öppningshöjden i mellanläget

1. Vrid strömställaren för funktionssätt till  eller 
2. Öppna den motormanövrerade bakluckan med valfri funktionsströmställare
3. Stoppa rörelsen på önskad höjd genom att trycka på valfri funktionsströmställare. Vid behov flyttar du den stoppade bakluckan till önskat läge manuellt
4. Tryck på knappen på insidan av den öppna bakluckan och håll den intryckt under 3 sekunder.



En ljudsignal indikerar att en ny inställning gjorts.

När du vrider inställningsratten i förardörren till mellanläget  stoppar den motormanövrerade bakluckan öppningen i det nyinställda läget.

Bakluckan hålls öppen endast om en minsta höjd överskrids (minsta öppningsvinkel 30°). Öppningshöjden kan inte programmeras under den höjden.

### Skyddsfunktion

Om den motormanövrerade bakluckan stöter på ett hinder under öppning eller stängning vänds rörelseriktningen automatiskt en kort bit. Flera hinder under en öppnings- eller stängningscykel deaktiverar funktionen. I så fall kan du stänga eller öppna bakluckan manuellt.

Den motormanövrerade bakluckan har klämsensorer på sidokanterna. Om sensorerna upptäcker hinder mellan bakluckan och chassit öppnas bakluckan tills den aktiveras igen eller stängs manuellt.

Skyddsfunktionen indikeras av en varningssignal.

Ta bort alla hinder innan normal motormanövrerad funktion återupptas.

Om fordonet är utrustat med fabriksmonterad draganordning och ett släp är elektriskt kopplat, kan den motormanövrerade bakluckan bara öppnas med touchknappen och stängas med knappen  i den öppna bakluckan. Kontrollera att inga föremål finns inom rörelseområdet.

### Allmänna tips för användning av bakluckan

#### Varning

Kör inte med helt eller delvis öppen baklucka, t.ex. vid transport av skrymmande föremål. Giftiga avgaser, som varken syns eller luktar, kan tränga in i bilen. Detta kan leda till medvetlöshet och till och med döden.

#### Se upp

Innan du öppnar bakluckan, se efter så att inga ovanförliggande föremål som kan skada luckan, som exempelvis en garageport, är i vägen. Kontrollera alltid området ovanför och bakom bakluckan.

#### Observera!

Motormanövrerad baklucka: Skulle trycket i bakluckans hydraullyftare sjunka, kommer bakljusen att blinka och en ljudsignal höras. Bakluckan kommer att stå öppen en stund, och sedan stängas långsamt. Uppsök en verkstad för att få hjälp.

#### Observera!

Den motormanövrerade bakluckans funktion deaktiveras om batterispänningen är låg. I så fall kan bakluckan manövreras manuellt.

**Observera!**

Med den motormanövrerade bakluckan deaktiverad och alla dörrar upplåsta kan bakluckan manövreras manuellt. Då krävs det betydligt större kraft än vanligt för att stänga bakluckan manuellt.

**Observera!**

Montering av tunga tillbehör på bakluckan kan göra att den inte hålls kvar i öppet läge.

## Bilsäkerhet

### Stöldskyddslåsning

**⚠ Varning**

Aktivera inte systemet om personer finns kvar i bilen! Dörrarna kan inte låsas upp inifrån.

Alla dörrar säkras mot upplåsning. Alla dörrar måste vara stängda, i annat fall kan systemet inte aktiveras.

Om tändningen är på måste förardörren öppnas och stängas en gång för att bilen ska kunna låsas.

Vid upplåsning av bilen stängs det mekaniska stöldskyddet av. Detta kan inte göras med centrallåsningssknappen.

## Aktivering



Tryck på  på radiofjärrkontrollen två gånger inom 15 sekunder.

## Stöldlarm

Stöldlarmet är kombinerat med stöldskyddslåsningen.

Det övervakar:

- Dörrar, baklucka, motorhuv
- Kupén inklusive det angränsande bagagerummet
- Bilens lutning, t.ex. vid lyft
- Tändsystemet

### Aktivering

- Aktiveras automatiskt 30 sekunder efter låsningen av bilen (initialisering av systemet)
- Direkt genom att man trycker på  på fjärrkontrollen en gång till efter låsningen



### Observera!

Förändringar i interiören, t.ex. påsättning av stolsöverdrag och öppna fönster eller taklucka, kan störa kupéövervakningsfunktionen.

### Inkoppling utan övervakning av bilens interiör och lutning



Stäng av övervakningen av kupén och bilens lutning om du lämnar kvar djur i bilen, då ultraljudssignaler med hög volym eller rörelser kan utlösa larmet. Stäng även av de funktionerna om bilen fraktas på färja eller tåg.

1. Stäng bakluckan, motorhuv, fönstren och takluckan.
2. Tryck på knappen . Lysdioden i knappen  tänds i högst 10 minuter.
3. Stäng dörrarna.
4. Slå på stöldlarmet.

Statusmeddelandet visas i förarinformationscentrum.

### Statuslysdiod



Statuslysdioden är inbyggd i sensorn upptill på instrumentpanelen.

Status under de första 30 sekunderna efter aktivering av stöldlarmet:

- |                           |   |  |
|---------------------------|---|--|
| Lysdioden                 | = | Test, larmfördröjning.   |
| Lysdioden blinkar snabbt. | = | Dörrar, baklucka eller motorhuv inte helt stängda eller systemfel. |

Status när systemet är aktiverat:

Lysdioden = Systemet är aktiverat.  
blinker långsamt.

Lysdioden = Systemet är  
blinker snabbt deaktiverat.  
3 gånger efter  
upplåsningen.

Uppsök en verkstad för att få hjälp vid störningar.

## Deaktivering

Upplåsning av bilen deaktiverar stöldlarmet.

## Larm

När larmet utlöses hörs larmljudet via en kraftfull ljudsignal med batteri-backup och varningsblinkers blinkar samtidigt. Larmsignalernas antal och varaktighet stipuleras i lagstiftningen.

Avbryt larmet genom att trycka på valfri knapp på fjärrkontrollen eller slå på tändningen.

Stöldlarmet kan endast deaktiveras genom att man trycker på  eller genom att man slår på tändningen.

## Startspärr



Systemet är integrerat i tändningslåset och kontrollerar om bilen får startas med den nyckel som används.

Startspärren aktiveras automatiskt när nyckeln tas ut ur tändningslåset.

Om kontrollampan  blinkar när tändningen är på finns det en störning och det går inte att starta motorn. Slå av tändningen och slå på den igen.

Om kontrollampan fortsätter att blinka, försök starta motorn med reservnyckeln och uppsök en verkstad för att få hjälp.

### Observera!

Startspärren låser inte dörrarna. Lås därför alltid bilen när du lämnar den och koppla in stöldlarmet  21,  29.

Kontrollampa   89.

## Ytterbackspeglar

### Konvex form

Den konvexa yttre backspegeln har en icke sfärisk yta som minskar döda vinklar. På grund av den konvexa formen ser föremålen mindre ut och därmed är det svårare att uppskatta avstånd.

### Elektrisk inställning

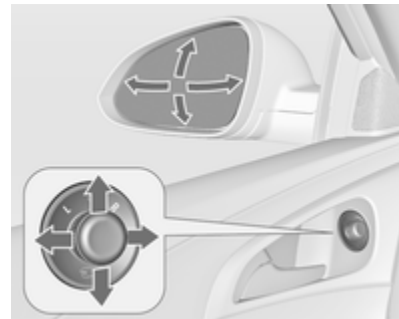

Välj relevant ytterbackspegel genom att vrida reglaget åt vänster (**L**) eller höger (**R**). Vrid sedan kontrollen för att ställa in spegeln.

I läget 0 väljs ingen spegel.

## Infällning



För fotgängares säkerhet viks ytterbackspeglarna framåt eller bakåt vid en stötpåkänning. Återställning sker med ett lätt tryck på spegelhuset.

## Elektrisk infällning

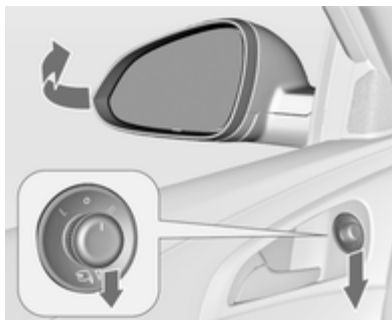

Vrid kontrollen till **0**, tryck sedan ner kontrollen. Båda ytterbackspeglarna fälls in.

Tryck ner kontrollen igen - båda ytterbackspeglarna återgår till sin utgångsposition.

Om en spegel som har fällts in elektriskt fälls ut manuellt fälls endast den andra spegeln ut vid tryck på reglaget.

## Uppvärmning



Tryck på knappen  för aktivering.

Uppvärmningen fungerar när motorn är igång och stängs av automatiskt efter en kort stund.

## Parkeringshjälp

Beträffande speglar med lägesminne riktas passagerarsidans ytterbackspeglar automatiskt mot bakhjulen för att underlätta parkering när du lägger i backen, förutom vid körning med släp.

Aktivering eller deaktivering av denna funktion kan ändras i menyn

**Inställningar** i Info-Display. Personliga inställningar ↻ 103.

## Innerbackspegel

### Manuell avbländning

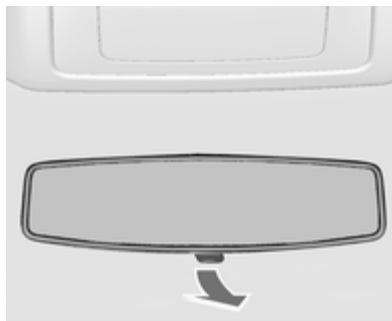

Justera spaken på spegelhusets undersida för att minska bländningen.

## Automatisk avbländning



Bländning från bakomliggande fordon i mörker reduceras automatiskt.

## Fönster

### Manuella fönster

Fönstren kan manövreras med handvevar.

### Elektriska fönsterhissar

#### ⚠ Varning

Var försiktig vid användning av de elektriska fönsterhissarna. Risk för personskador, särskilt för barn.

Om barn åker i baksätena kopplar du in barnsäkringen för de elektriska fönsterhissarna.

Håll rutor under uppsikt när de stängs. Se till att inget kan klämmas fast.

Slå på tändningen för att kunna manövrera de elektriska fönsterhissarna.



Använd strömställaren för respektive fönster genom att trycka för att öppna eller dra för att stänga.

Om du trycker eller drar försiktigt till det första spärrläget öppnas eller stängs fönstret så länge du aktiverar strömställaren.

Om du trycker eller drar hårdare till det andra spärrläget och sedan släpper: fönstret öppnas eller stängs automatiskt med säkerhetsfunktionen aktiverad. För att stoppa rörelsen aktiverar du strömställaren en gång till i samma riktning.

Elektriska fönsterhissar fungerar tills förardörren öppnas eller högst 10 minuter efter att tändningen slagits från.

### Skyddsfunktion



Om rutan möter motstånd inom området ovanför fönstrets mitt stoppas den omedelbart och öppnas helt igen.

### Överbrygga säkerhetsfunktion

Vid stängningsproblem på grund av frost eller liknande drar du i strömställaren kontinuerligt. Fönstret stängs utan säkerhetsfunktion. För att stoppa rörelsen släpper du strömställaren och drar i den en gång till.

## Barnsäkring för bakdörrutorna



Tryck på strömställaren  för att deaktivera dörrens elektriska fönster; lysdioden tänds. För att aktivera trycker du på  igen.

## Manövrering av fönster utifrån

Fönstren kan fjärrstyras utifrån.



Tryck på knappen  och håll den intryckt för att öppna fönstren.

Tryck på knappen  och håll den intryckt för att stänga fönstren.

Släpp knappen för att stoppa fönstrets rörelse.

## Överbelastning

Om fönsterna öppnas eller stängs upprepat inom korta intervall deaktiveras fönsterfunktionen under en tid.

## Initialisering av de elektriska fönsterhissarna

Om det inte går att stänga fönsterna automatiskt (t.ex. efter bortkoppling av bilens batteri) visas ett varningsmeddelande eller en varningskod i förarinformationscentralen.

Bilmeddelanden ⇨ 95.

Aktivera fönsterelektroniken på följande sätt:

1. Stäng dörrarna.
2. Slå på tändningen.
3. Dra i strömställaren tills fönstret är stängt och håll i den i ytterligare 2 sekunder.
4. Upprepa detta för varje fönster.

## Uppvärmd bakruta



Tryck på knappen  för aktivering. Uppvärmningen fungerar när motorn är igång och stängs av automatiskt efter en kort stund.

Beroende på motortypen kopplas bakruteuppvärmningen in automatisk vid rengöringen av dieselpartikel-filtret.

## Solskydd

Solskydden kan vid behov fällas ner och också svängas åt sidan.

Under körning ska skydden för speglarna i solskydden vara stängda.

## Rullgardiner

För att minska soljuset i baksätena drar du rullgardinen uppåt med hjälp av handtaget och fäster den längst upp på dörramen.

## Tak

### Taklucka

#### Varning



Var försiktig vid manövreringen av takluckan. Risk för personskador, särskilt för barn.



Håll god uppsikt över de rörliga delarna när du manövrerar dem. Se till att inget kan klämmas fast.

### Taklucka, 5-dörrars halvkombi/ 4-dörrars sedan





### Öppna eller stänga

Tryck försiktigt på  eller  till det första spärrläget: takluckan öppnas eller stängs med skyddsfunktionen aktiverad så länge man trycker på strömställaren.

Tryck hårdare på  eller  till det andra spärrläget och släpp den sedan: takluckan öppnas eller stängs automatiskt med skyddsfunktionen aktiverad. För att stoppa rörelsen trycker du på strömställaren en gång till.

### Öppna eller stänga

Tryck på  eller : takluckan öppnas eller stängs automatiskt med skyddsfunktionen aktiverad.

Om takluckan är upplyft kan den öppnas i ett steg genom att trycka på .

### Solskydd

Solskyddet manövreras manuellt.

Stäng eller öppna solskyddet genom skjuta det. När takluckan är öppen är solskyddet alltid öppet.

### Taklucka, Sports Tourer





### Öppna

Tryck på  försiktigt till det första spärrsteget: takluckan öppnas till spoilerläget.

Tryck hårt på  till det andra spärrläget och släpp den sedan: takluckan öppnas automatiskt med skyddsfunktionen aktiverad. För att stoppa rörelsen trycker du på strömställaren en gång till.

### Stäng



Tryck försiktigt på  till det första spärrläget: takluckan stängs från helt öppet läge eller spoilerläge med skyddsfunktionen aktiverad så länge man trycker på strömställaren.

Tryck hårt på  till det andra spärrläget och släpp den sedan: takluckan stängs automatiskt helt med skyddsfunktionen aktiverad. För att stoppa rörelsen trycker du på strömställaren en gång till.

### Solskydd

Solskyddet är motormanövrerat.



Stäng eller öppna solskyddet genom att trycka på strömställaren  eller .

### Skyddsfunktion

Om solskyddet stöter på motstånd under den automatiska stängningen stoppas den omedelbart och öppnas igen.

### Allmänna tips

#### Funktionsstandby

Slå på tändningen så det går att manövrera takluckan.

### Skyddsfunktion

Om takluckan stöter på motstånd under den automatiska stängningen stoppas den omedelbart och öppnas igen.

### Överbygga säkerhetsfunktion

Vi problem med stängningen på grund av frost eller liknande håller du strömställaren  intryckt till det andra spärrläget. Takluckan stängs utan säkerhetsfunktion. För att stoppa rörelsen släpper du strömställaren.

### Stänga takluckan utifrån

Takluckan kan stängas utanför bilen med en fjärrkontroll.

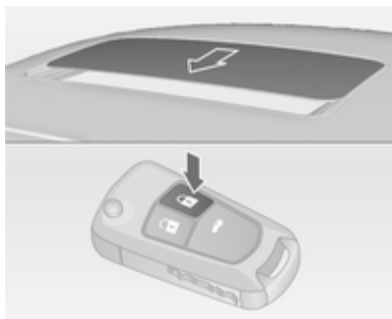



Tryck på knappen  och håll den intryckt.

Släpp knappen för att stoppa rörelsen.



### Initialisering av takluckan

Om takluckan inte kan stängas (t.ex. efter bortkoppling av bilens batteri) aktiverar du takluckans elektronik på följande sätt:



- Om takluckan är stängd trycker du knappen  försiktigt till det första spärrläget i 10 sekunder.
- Om takluckan är öppen håller du knappen  intryckt tills takluckan är helt stängd. Släpp sedan knappen och tryck den försiktigt till det första spärrläget igen i 10 sekunder.

### Ny inläring av säkerhetsfunktion

Om takluckan inte stängs korrekt efter initialisering:

1. Öppna takluckan helt genom att trycka på strömställaren .
2. Släpp knappen och tryck sedan försiktigt strömställaren  till det första spärrläget igen i cirka 30 sekunder. Stäng sedan takluckan genom att trycka på strömställaren  tills takluckan är helt stängd.

### Initialisering och ny inläring av det motormanövrerade solskyddet

Upprepa det föregående steget med strömställaren  för stängning och  för öppning.

## Stolar, säkerhetsfunktioner

Nackskydd .....	39
Framstolar .....	40
Baksäten .....	45
Säkerhetsbälten .....	46
Airbagsystem .....	49
Barnsäkerhet .....	53

### Nackskydd

#### Position

#### ⚠ Varning

Nackskydden måste vara rätt inställda vid körning.

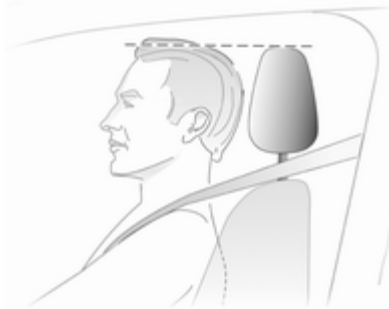

Nackstödetts övre kant ska vara i höjd med huvudets övre del. Om detta inte är möjligt bör nackskyddet ställas i det högsta läget för mycket långa personer och i det lägsta läget för mycket korta personer.

### Inställning

#### Nackstöd på framsätena

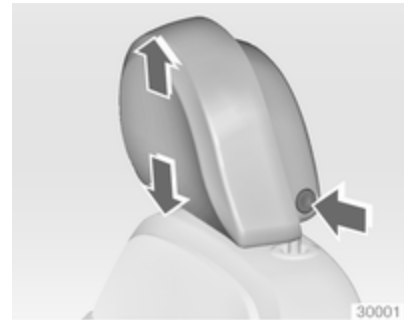

#### Höjdställning

Tryck in knappen, ställ in höjden och se till att nackskyddet spärras i rätt läge.



### Lutningsinställning

Sväng nackskyddets nederkant framåt eller bakåt.

### Nackstöd på baksätena



### Höjdställning

Dra nackskyddet uppåt eller lås upp spärrfjädrarna genom att trycka och skjuta nackskyddet neråt.

### Aktiva nackskydd

Vid påkörning bakifrån flyttas de aktiva nackskyddens framsida något framåt. Då får huvudet stöd så att risken för whiplashskada minskas.

#### Observera!

Godkända tillbehör får endast monteras om inte sätet används.

## Framstolar

### Sätesposition

#### ⚠ Varning

Sätena måste vara rätt inställda vid körning.



- Sätt dig så långt in mot ryggstödet som möjligt. Ställ in sätets avstånd till pedalerna så att benen är lätt vinklade när pedalerna är nertrampade. Skjut passagerarsätet fram så långt bakåt som möjligt.

- Sätt dig med axlarna så långt in mot ryggstödet som möjligt. Ställ in ryggstödet lutning så att det går lätt att nå ratten med armarna något böjda. När du vrider på ratten måste axlarna behålla kontakten med sätet. Ryggstödet får inte vara lutat för långt bakåt. Rekommenderad maximal lutningsvinkel är ca 25°.
- Ställ in ratten ⇨ 73.
- Ställ in säteshöjden på lämplig höjd, så att du har fri sikt åt alla håll och ser alla mätare. Det bör finnas ett fritt utrymme på minst en handbredd mellan huvudet och inner-taket. Låren ska vila lätt mot sätet utan tryck.
- Ställ in nackskyddet ⇨ 39.
- Ställ in säkerhetsbältets höjd ⇨ 47.
- Ställ in lårstödet så att det blir ett avstånd på ungefär två fingrars bredd mellan sätets kant och knävecket.
- Ställ in svankstödet så att det stöder ryggradens naturliga form.

## Ställa in stol

### ⚠ Fara

Sitt inte närmare ratten än 25 cm för att möjliggöra säker utlösning av airbagen.

### ⚠ Varning

Ställ aldrig in sätena under körning. De kan röra sig okontrollerat.

## Sättesposition



Dra i handtaget, flytta sätet, släpp handtaget.

## Ryggstöd



Dra i spaken, ställ in lutningen och släpp spaken. Låt ryggstödet gå i ingrepp hörbart

## Sithöjd

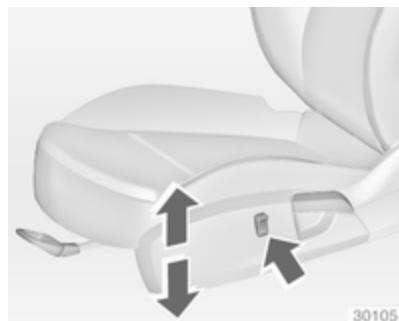

Tryck på strömställaren  
uppåt = sätet hamnar högre  
nertill = sätet hamnar lägre

## Sätets lutning

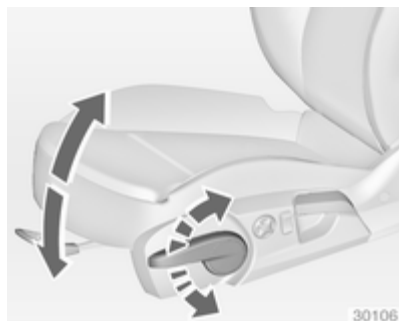

Pumpa med spaken  
uppåt = framändan högre  
neråt = framändan lägre

## Svankstöd



Ställ in svankstödet enligt dina personliga behov med fyrvägsreglaget. Flytta stödet uppåt och neråt: tryck knappen uppåt eller neråt. Öka och minska stödet: tryck knappen framåt eller bakåt.

## Inställbart lårstöd

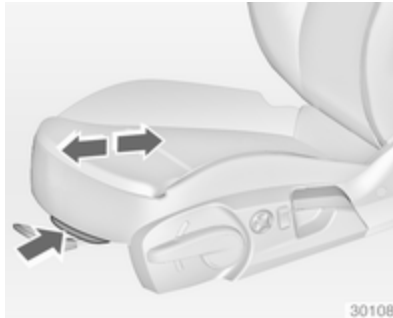

Dra i spaken och skjut lårstödet.

## Ställa in elmanövrerad stol

### ⚠ Varning

Var försiktig vid manövrering av de elmanövrerade sätena. Det finns en risk för personskador, i synnerhet för barn. Föremål kan fastna.

Håll sätena under god uppsikt vid inställning av dem. Bilens passagerare skall informeras i enlighet med detta.

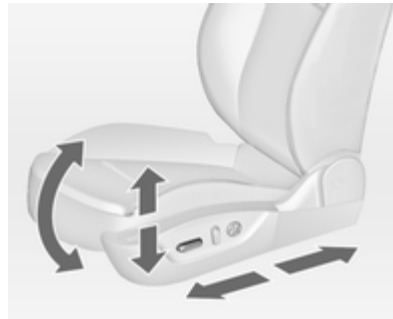

### Sättesposition

Flytta strömställarens främre del framåt/bakåt.

### Sitshöjd

Flytta strömställaren uppåt/neråt.

### Sätets lutning

Flytta strömställaren uppåt/neråt framtill.

## Ryggstöd



Vrid strömställaren framåt/bakåt.

## Minnesfunktion för inställning av elmanövrerade säten och ytterbackspeglar.

Två olika sätes- och minnesinställningar kan sparas.

Memorerade inställningar ⇨ 21, Personliga inställningar ⇨ 103.



### Spara inställningar

- Ställ in förarsätet först och sedan ytterbackspeglarna.
- Håll minnesknappen **MEM** intryckt och tryck sedan på den lägesknapp som skall användas (**1** eller **2**). Lagringen bekräftas med en ljudsignal.

### Hämta inställning

- Håll lägesknappen **1** eller **2** intryckt tills de lagrade sätes- och speglägena har uppnåtts.

### Enkel urstigning

För enkel urstigning från bilen flyttas det elmanövrerade förarsätet bakåt när bilen står still, nyckeln är ute ur tändningslåset och förardörren är öppen.

Aktivering eller deaktivering av denna funktion kan ändras i menyn

**Inställningar** i Info-Display. Personliga inställningar ⇨ 103.

### Överbelastning

Om en sätesinställning är elektriskt överlastad bryts strömförsörjningen automatiskt under en kort tid.

### Observera!

Efter att airbags löst ut i samband med en olycka kommer de programmerade inställningarna för varje lägesknapp att inaktiveras.

## Armstöd

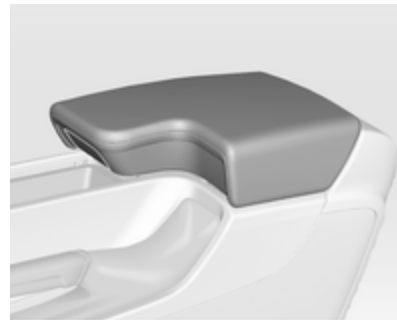

Tryck på knappen och fäll upp armstödet. Det finns ett förvaringsfack under armstödet.

Tillbehör, se beskrivning av infotainmentsystemet.

## Värme



Ställ in önskad värme genom att trycka en eller flera gånger på knappen  för respektive säte. Kontrollampen i knappen eller i displayen indikerar inställningen.

Personer med känslig hud rekommenderas att inte använda den högsta inställningen under lång tid. Uppvärmningen av sätena sker när motorn är igång.

## Ventilation



Ställ in önskad ventilation genom att trycka en eller flera gånger på knappen  för förarsätet när tändningen är på.

Kontrollampen på displayen indikerar inställningen.

Det ventilerade förarsätet är funktionsdugligt när motorn är igång.

## Baksäten

### Armstöd



Vik ner armstödet. Armstödet har mugghållare och ett förvaringsfack.

## Säkerhetsbälten



Säkerhetsbältena är låsta vid kraftig acceleration eller fartminskning så att de sittande hålls fast i sin sittposition. Därmed minskas skaderisken avsevärt.

### ⚠ Varning

Spänn fast säkerhetsbältet före varje körning.

Personer som inte är fastspända utgör en fara för både sig själva och övriga passagerare vid en eventuell olyckshändelse.

Säkerhetsbältena är konstruerade för användning av en person i taget. De är inte anpassade för personer som är kortare än 150 cm. Barnsäkerhetssystem ⇨ 53.

Kontrollera regelbundet alla delar av bältessystemet så att det fungerar riktigt och inte har skador.

Byt ut skadade delar. Låt en verkstad byta bälten och utlösta bältessträckare efter en olycka.

### Observera!

Se till att bältena inte skadas av skor eller vassa föremål eller blockeras. Låt inte smuts komma in i bältenas upprullningsautomatik.

Bältespåminnare 🚗 ⇨ 84.

## Bälteskraftbegränsare

I framsätena minskas belastningen på kroppen genom gradvis frisläppning av bältet under en kollision.

## Bältessträckare

Vid frontalkollisioner eller påkörning bakifrån med en viss intensitet, dras framsätetsbältena åt.

### ⚠ Varning

Felaktig hantering (t.ex. borttagning eller montering av bälten) kan lösa ut bältessträckarna.

Utlösta bältessträckare indikeras av att kontrollampan 🚗 ⇨ 84 lyser konstant.

Utlösta bältessträckare måste bytas av en verkstad. Bältessträckarna kan bara lösas ut en gång.

**Observera!**

Fäst eller montera inga tillbehör eller andra föremål som kan påverka bältessträckarnas funktion. Utför inga ändringar på bältessträckarnas komponenter eftersom bilens typgodkännande i så fall upphör att gälla.

**Trepunktsbälte****Spänna fast**

30052

Dra ut bältet ur rullautomaten, för det över kroppen utan att det vrids och sätt i låstungan i låset. Dra åt höftbäl-

tet ofta under körningen genom att dra i axelbältet. Bältespåminnare ⇨ 84.

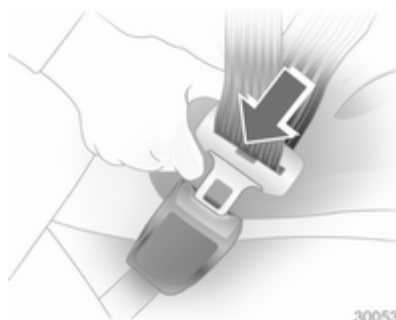

30053

Tjocka kläder påverkar bältets anliggenhet mot kroppen. Lägga inga föremål, t.ex. handväskor eller mobiltelefoner, mellan bältet och kroppen.

**⚠ Varning**

Bältet får inte löpa över hårda eller ömtåliga föremål i klädernas fickor.

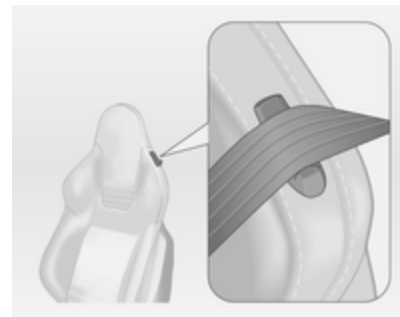
**Insignia OPC**

Mata säkerhetsbältet genom ryggstödets bältesfäste då du fäster bältet.

## Höjdinställning



1. Dra ut bältet något.
2. Tryck in knappen.
3. Ställ in höjden och se till att det spärras i rätt läge.



Ställ in höjden så att bältet löper över axeln. Det får inte löpa över halsen eller överarmen.

Gör ingen inställning under körning.

## Demontering



30054

För att lossa bältet: Tryck på den röda knappen på bälteslåset.

### Insignia OPC

När du lossat säkerhetsbältet matar du det genom ryggstödsfästet.

### Säkerhetsbälten i baksätet

Säkerhetsbältet för mittplatsen i baksätet kan endast rullas ut ur rullautomaten om ryggstödet är i den bakre positionen.

## Användning av säkerhetsbältet under graviditet



### ⚠ Varning

Höftbältet måste löpa så lågt över bäckenet som möjligt för att undvika tryck mot underlivet.

## Airbagsystem

Airbagsystemet består av ett antal individuella system, med olika uppbyggnad beroende på utrustningsnivån.

Vid utlösning fylls airbags inom några millisekunder. Den töms också så snabbt att det ofta inte märks vid en olycka.

### ⚠ Varning

Felaktig hantering kan medföra att airbagsystemen utlöses explosionsartat.

### Observera!

Airbagsystemets och bältessträckarnas styrelektronik finns vid mittkonsolen. Placera inga magnetiska föremål där.

Klistra inget över airbagskydden och täck dem inte med andra material.

Varje airbag utlöses bara en gång. Låt en verkstad byta en utlöst airbag. Det kan dessutom vara nödvändigt att byta ut ratten, instrumentpanelen, delar av klädseln, dörrtätningarna, handtagen och sätena.

Utför inga ändringar på airbagsystemet eftersom bilens typgodkännande i så fall upphör att gälla.

När airbagen blåses upp kan de heta gaser som avsöndras orsaka brännskador.

Kontrollampa  för airbagsystem  84.

## Frontairbagsystem

Frontairbagsystemet består av en airbag i ratten och en i instrumentpanelen på passagerarsidan fram. De identifieras med märkningen **AIRBAG**.



30036

Det finns dessutom en varningsetikett på sidan av instrumentpanelen som syns när höger framdörr är öppen.

Frontairbagsystemet aktiveras vid påkörning framifrån med en viss kraft. Tändningen måste vara påslagen.

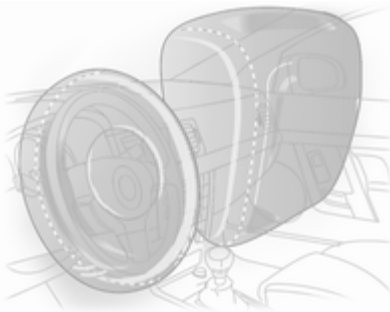

En upplåst airbag dämpar kollisionen så att risken för skada på överkroppen och huvudet minskar avsevärt för de åkande i framsätena.

#### **⚠ Varning**

Ett optimalt skydd uppnås endast om man sitter riktigt i sätet ⇨ 40.

Placera inga kroppsdelar eller föremål i expansionsområdet för airbags.

Placera säkerhetsbältet korrekt och fäst det ordentligt. Endast då kan airbagen ge skydd.

## Sidoairbagsystem



Sidoairbagsystemet består av en airbag i varje framsätets ryggstöd och i de yttre ryggstöden bak. De identifieras med märkningen **AIRBAG**.

Sidoairbagsystemet utlöses vid påkörning från sidan med en viss kraft. Tändningen måste vara påslagen.

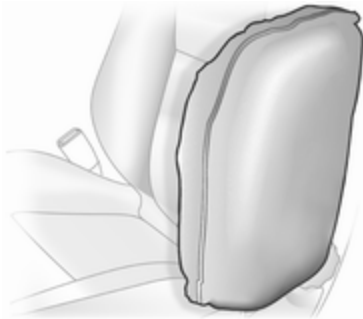

En upplåst airbag dämpar kollisionskraften så att risken för skada på överkropp och bäcken minskar avsevärt vid en påkörning från sidan.

#### ⚠ Varning

Placera inga kroppsdelar eller föremål i expansionsområdet för airbags.

#### Observera!

På framsätena får endast sådan skyddsklädsel användas som är godkänd för bilen. Täck inte över airbags.

## Krockskyddsgardiner

Krockskyddsgardinerna består av en airbag i respektive takram. De identifieras med märkningen **AIRBAG** på takstolparna.

Krockskyddsgardinerna löses ut vid påkörning från sidan med en viss kraft. Tändningen måste vara påslagen.

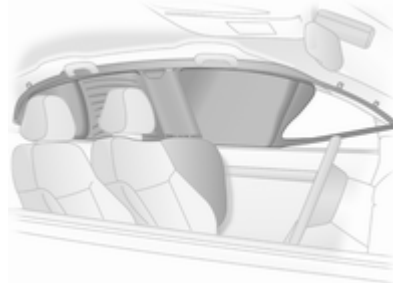

En upplåst airbag dämpar kollisionen så att risken för skada på huvudet minskar avsevärt vid påkörning från sidan.

#### ⚠ Varning

Placera inga kroppsdelar eller föremål i expansionsområdet för airbags.

Krokarna på handtagen i takramen är endast avsedda för upphängning av lätta kläder utan galge. Lämna inte kvar några föremål i kläderna.



## Deaktivering av airbags

Frontairbag- och sidoairbagsystemen till passagerarsätet fram måste deaktiveras om ett barnsäkerhetsystem ska monteras på detta säte. Krockskyddsgardinerna, bältesträckarna och alla förarairbagsystem förblir aktiva.



Airbagsystemet för framsättespassageraren kan deaktiveras med en nyckelstyrd omkopplare på instrumentpanelens högersida

Använd tändningsnyckeln för att välja position:

-  = passagerarairbags fram deaktiveras och blåses inte upp vid en kollision. Kontrolllampan  lyser ihållande. Ett barnsäkerhetssystem kan monteras i enlighet med diagrammet Placering av barnsäkerhetssystem ⇨ 55. Ingen vuxen person får sitta i det främre passagerarsätet.
-  = passagerarairbags fram är aktiva. Ett barnsäkerhetssystem får inte vara monterat.

### Fara

Det finns risk för livshotande skador om ett barn använder ett barnsäkerhetssystem samtidigt som det främre passagerarsätets airbag är aktiverad.

Det finns risk för livshotande skador för en vuxen person om airbagen på den främre passagerarsätets plats är deaktiverad.



Så länge kontrolllampan  inte lyser kommer airbagsystemet för det främre passagerarsätet att utlösas vid en kollision.

Om båda kontrolllamporna lyser samtidigt föreligger ett systemfel. Systemets status kan inte fastslås och därför får ingen person sitta i det främre passagerarsätet. Kontakta genast en verkstad.

Kontakta genast en verkstad om ingen av de två kontrolllamporna lyser.

Ändra status endast när bilen stoppas med tändningen av.

Denna status är kvar till nästa ändring.

Kontrollampa för deaktivering av airbag ↗ 85.

## Barnsäkerhet

### Barnsäkerhetssystem

Vi rekommenderar Opels barnsäkerhetssystem som är särskilt anpassat till bilen.

När ett barnsäkerhetssystem används skall du ta del av följande instruktioner för användning och montering samt även ta del av de instruktioner som följer med barnsäkerhetssystemet.

Följ alltid lokala och nationella föreskrifter. I en del länder är användning av barnsäkerhetssystem förbjuden på vissa sittplatser.

#### Fara

Vid användning av barnsäkerhetssystem på passagerarsätet fram måste airbagsystemet till passagerarsätet fram deaktiveras, annars kan airbags utlösas med risk för barnets liv.

Det gäller särskilt vid användning av bakåtriktade barnsäkerhetssystem i det främre passagerarsätet.

### Val av rätt system

Baksätet är den bästa platsen att fästa ett barnsäkerhetssystem. Barnen ska så länge som möjligt färdas bakåtvända i bilen. På så sätt garanteras att barnets ryggrad, som är svagare än hos vuxna, utsätts för mindre påfrestningar vid en olycka.

Barn under 12 år som är kortare än 150 cm får bara färdas i ett säkerhetssystem som är lämpligt för barnet. Lämpliga säkerhetssystem uppfyller kraven ECE 44-03 eller ECE 44-04. Eftersom korrekt bältesanläggning sällan är möjlig för barn som är kortare än 150 cm, rekommenderar vi starkt att ett lämpligt barnsäkerhetssystem används, även om det för barnets ålder inte längre är ett lagkrav.

Se till att det barnsäkerhetssystem som skall monteras är kompatibelt med bilens typ.

Se till att barnsäkerhetssystemets monteringsplats i bilen är korrekt.

Låt barn kliva i och ur bilen endast på den sida som är riktad bort från trafiken.

När barnsäkerhetssystemet inte används fäster du stolen med ett säkerhetsbälte eller också tar du ut det ur bilen.

**Observera!**

Klistra inget på barnsäkerhetssystemen och täck dem inte med främmande material.

Efter en olyckshändelse måste det påverkade barnsäkerhetssystemet bytas ut.

## Monteringsplatser för barnsäkerhetssystem

### Godkända alternativ för montering av barnsäkerhetssystem

Vikt- och åldersklasser	På det främre passagerarsätet		På ytterplatserna bak	På mittplatsen bak
	aktiverad airbag	deaktiverad airbag		
<b>Grupp 0: upp till 10 kg</b> eller ungefär 10 månader	X	U <sup>1</sup>	U <sup>2</sup>	U <sup>2</sup>
<b>Grupp 0+: upp till 13 kg</b> eller ungefär 2 år	X	U <sup>1</sup>	U <sup>2</sup>	U <sup>2</sup>
<b>Grupp I: 9 till 18 kg</b> eller ungefär 8 månader till 4 år	X	U <sup>1</sup>	U <sup>2</sup>	U <sup>2</sup>
<b>Grupp II: 15 till 25 kg</b> eller ungefär 3 månader till 7 år	X	X	U	U
<b>Grupp III: 22 till 36 kg</b> eller ungefär 6 månader till 12 år	X	X	U	U

<sup>1</sup> = Endast om det främre passagerarsätets airbagsystem är deaktiverat. Om barnsäkerhetssystem fästs med ett trepunktsbälte måste du ställa sätets höjdinställning i det högsta läget och se till att bilens säkerhetsbälte går framåt från den övre fästpunkten.

<sup>2</sup> = Barnstol finns med ISOFIX och Top-Tether-fästen.

U = Universellt användbart med trepunktsbälte.

X = Inget barnsäkerhetssystem är tillåtet i denna viktklass.

## Godkända alternativ för montering av ett barnsäkerhetssystem typ ISOFIX

Viktklass	Storleksklass	Fäste	På det främre passagerarsätet	På ytterplatserna bak	På mittplatsen bak
<b>Grupp 0: upp till 10 kg</b>	E	ISO/R1	X	IL	IL
<b>Grupp 0+: upp till 13 kg</b>	E	ISO/R1	X	IL	IL
	D	ISO/R2	X	IL	IL
	C	ISO/R3	X	IL	IL
<b>Grupp I: 9 till 18 kg</b>	D	ISO/R2	X	IL	IL
	C	ISO/R3	X	IL	IL
	B	ISO/F2	X	IL, IUF	IL, IUF
	B1	ISO/F2X	X	IL, IUF	IL, IUF
	A	ISO/F3	X	IL, IUF	IL, IUF

IL = Lämplig för vissa ISOFIX säkerhetssystem i kategorierna fordonsspecifik, begränsad eller semi-universell. ISOFIX säkerhetssystemet måste vara godkänt för den specifika biltypen.

IUF = Lämplig för ISOFIX framåtriktade barnsäkerhetssystem i kategorin universell som är godkända för användning i denna viktklass.

X = Inget ISOFIX barnsäkerhetssystem är godkänt i denna viktklass.

---

### ISOFIX storleksklass och barnstol

- A - ISO/F3 = Framåtriktat barnsäkerhetssystem för barn med maximal storlek i viktklassen 9 till 18 kg.
- B - ISO/F2 = Framåtriktat barnsäkerhetssystem för mindre barn i viktklassen 9 till 18 kg.
- B1 - ISO/F2X = Framåtriktat barnsäkerhetssystem för mindre barn i viktklassen 9 till 18 kg.
- C - ISO/F3 = Bakåtriktat barnsäkerhetssystem för barn med maximal storlek i viktklassen upp till 13 kg.
- D - ISO/R2 = Bakåtriktat barnsäkerhetssystem för mindre barn i viktklassen upp till 13 kg.
- E - ISO/R1 = Bakåtriktat barnsäkerhetssystem för unga barn i viktklassen upp till 13 kg.

## ISOFIX barnsäkerhetssystem



Fäst ISOFIX barnsäkerhetssystem som är godkända för bilen i ISOFIX-fästbyglarna. Bilspecifika lägen för ISOFIX barnsäkerhetssystem är markerade med IL i tabellen.

Högst två barnsäkerhetssystem ISOFIX kan monteras i baksätena samtidigt, men inte precis intill varandra.

ISOFIX fästbyglar indikeras med en dekal på ryggstöden.

## Top-tether, fästögglor

Top-Tether-fästögglor är markerade med symbolen  för en barnstol.



Öppna fästöglans lock (krav), markerad med barnstolssymbolen.



Förutom ISOFIX-fästena fäster du också Top-Tether-remmen vid Top-Tether-fästöglan. Dess bälte måste löpa mellan nackskyddets två styrcylindrar.

Lägen för ISOFIX barnsäkerhetssystem i kategorin universell är markerade med IUF i tabellen.

## Förvaring

Förvaringsfack .....	59
Lastrum .....	61
Lasthållare .....	71
Lastningsinformation .....	71

### Förvaringsfack

#### Handskfack



I handskfacket finns en pennhållare och en mynthållare.

Handskfacket ska vara stängt under körning.

### Mugghållare



Mugghållarna är placerade i mittkonsolen.



Fler mugghållare finns i det bakre armstödet. Fäll ner armstödet.

### Främre förvaringsutrymme

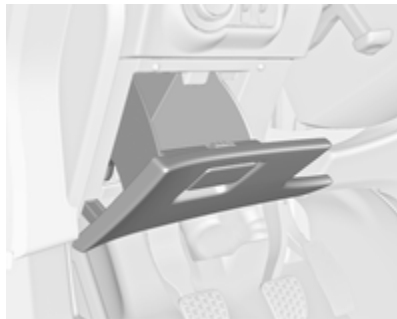

Förvaringsutrymmet är placerat intill ratten.

### Solglasögonfack

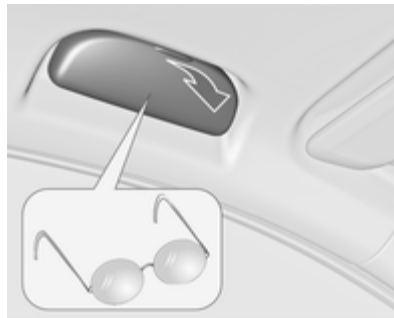

Fäll ner och öppna.

Använd inte detta utrymme för att förvara tunga föremål.

### Förvaring i armstödet

#### Förvaring i armstödet fram

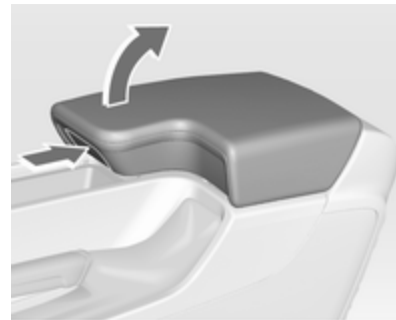

Tryckknapp för uppfällning av armstödet.

## Förvaring i armstödet bak



Fäll ner armstödet och öppna locket. Stäng locket innan du fäller upp armstödet.

## Lastrum

### Fälla ner baksätets ryggstöd

Baksätets ryggstöd är uppdelat i två delar. Båda delarna kan fällas ner.

Ta om nödvändigt bort bagage- rummets insynsskydd.

Tryck in och håll spärren intryckt och tryck sedan ner nackstöden.

Fäll upp det bakre armstödet.

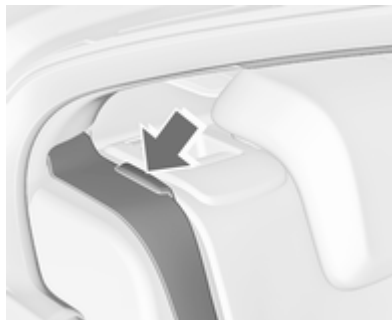

Placera ytterplatsernas säkerhetsbälten i bältesstyrningarna.

Dra i frigöringsspaken på en eller båda sidorna och fäll ner ryggstöden på sätesdynan.



För att fälla upp ryggstöden lyfter du dem och riktar in dem i upprätt läge tills de fäster hörbart.

Se till att de ytterplatsernas bälten placeras i sina respektive bältesstyrningar.



Ryggstöden har inte fäst ordentligt förrän båda de röda märkena på sidorna nära frigöringsspaken inte längre är synliga.

### **⚠ Varning**

Kör aldrig bilen om ryggstöden inte är ordentligt låsta i sitt läge. I annat fall finns risk för personskada eller skada på lasten eller bilen vid en kraftig inbromsning eller kollision.

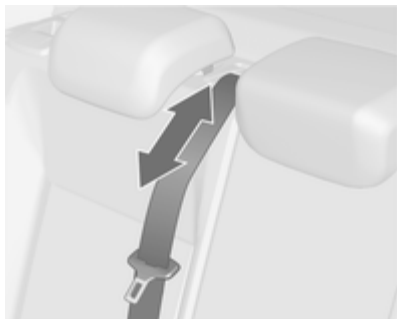

Mittplatsens säkerhetsbälte kan fastna om ryggstödet fälls upp för snabbt. Du lossar inrullningsspärren genom att trycka in eller dra ut säkerhetsbältet cirka 20 mm och sedan släppa det.

### **Öppna genomföringen i det mittre ryggstödet bak**

Fäll ner armstödet bak.

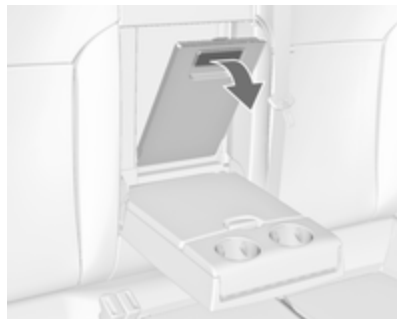

Dra i handtaget och öppna luckan. Lämplig för lastning av långa, smala föremål.

Se till att luckan går i ingrepp efter uppfällningen.



Den stängda luckan kan låsas från bagagerummets sida. Vrid knappen med 90°:

- |                      |                                   |
|----------------------|-----------------------------------|
| reglage horisontellt | = luckan är låst från kupéns sida |
| reglage vertikalt    | = luckan inte låst                |

### Förvaringsfack i lastutrymmet

För vissa utrustningsnivåer finns det förvaringsboxar under luckan i bagagerummet.

### Insynsskydd lastrum

Lägg inga föremål på skyddet.

### 5-dörrars kombikupé

#### Ta bort skyddet



Lossa fästremmarna från bakluckan.

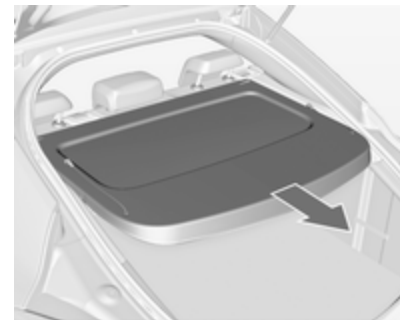

Dra ut skyddet från sidostyrningarna.

#### Sätta tillbaka skyddet

Lägg i skyddet i sidostyrningarna och fäll det neråt. Fäst fästremmarna vid bakluckan.

### Sports Tourer

#### Dra för skyddet

Dra skyddet bakåt med handtaget så att det spärras i fästena på sidan.

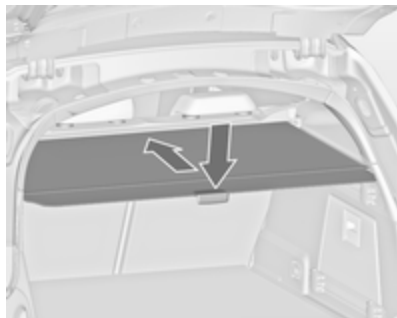
**Öppna skyddet**

Dra ner handtaget i skyddets ände. Skyddet rullas ihop automatiskt.

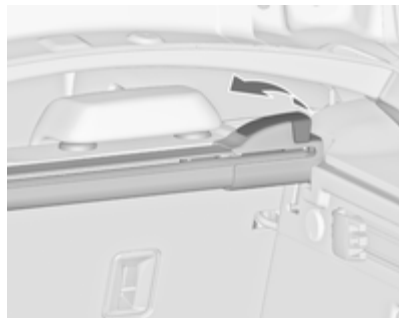
**Ta bort skyddet**

Öppna insynsskyddet.

Dra upp frigöringsspaken på höger sida och håll i den. Lyft först bagagerummets insynsskydd på höger sida och ta ut det ur fästena.

Det demonterade skyddet kan förvaras under bagagerummets golv ⇨ 67.

**Montera skyddet**

Sätt i bagagerummets insynsskydd i fästet på vänster sida, dra frigöringsspaken uppåt och håll i den, sätt i bagagerummets insynsskydd på höger sida och se till att det fäster.

**Rullgardin på bakluckan**

Om du vill täcka bagagerummet helt monterar du solskyddet i de fyra fästpunkterna på bakluckans insida.

## Lastsäkringsöglor

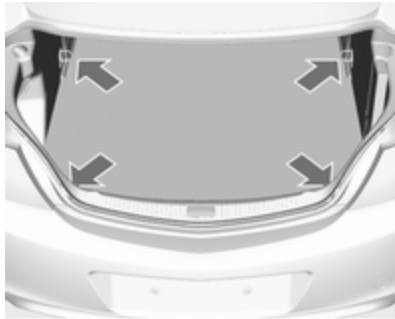

Lastsäkringsöglorna är till för att förhindra att föremål glider, t.ex. med spännband eller bagagenät.

## Lasthanteringssystem

FlexOrganizer är ett flexibelt system för att dela upp bagagerummet.

Systemet består av

- adaptrar,
- nätfickor,
- krokar,

- servicelåda,
- remsats.

Komponenterna monteras i två skenor på båda sidopanelerna med hjälp av adaptrar och krokar.

### Montering av adaptrarna i skenorna

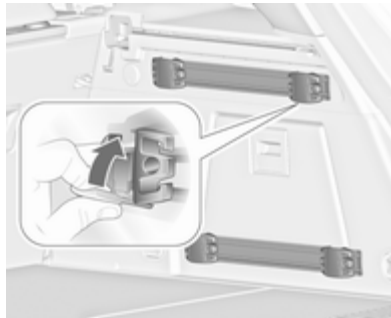

Fäll upp greppplattan, sätt in adaptorn i skenans övre och nedre spår och för den till önskad position. Sväng greppplattan uppåt för att spärra adaptorn. Du tar bort adaptorn genom att vrida greppplattan neråt och flytta den ur skenan.

## Variabelt avdelningsnät

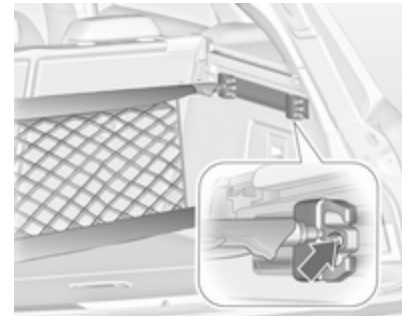

Sätt in adaptrar på de platser i skenorna som krävs. Sätt samman nätets stånghalvor.

Montera nätet genom att trycka samman stången något och placera den i rätt adapterfästen.

Ta bort nätet genom att trycka samman stången och ta bort den från adapterfästena.

### Nätficka

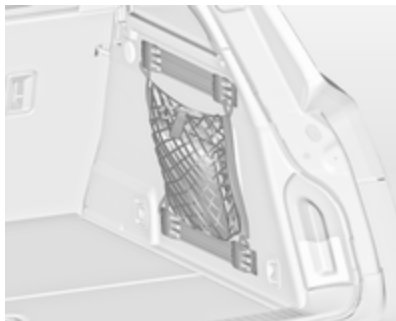

Sätt in adaptrar på de platser i skenorna som krävs. Nätficka kan hängas på adapterna.

### Montering av krokarna i skenorna



Sätt i kroken på önskad position först i skenans övre spår och tryck sedan in den i det nedre spåret. Ta bort den genom att först dra ut kroken ur det övre spåret.

### Servicelåda

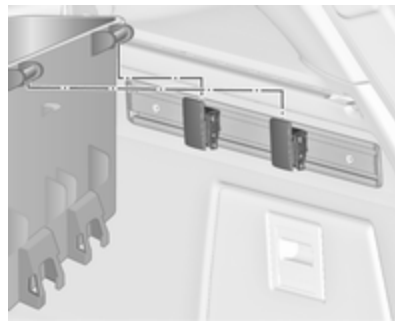

Montera två krokarna i den övre skenan. Sätt i lådans övre fästen i krokarna uppifrån.

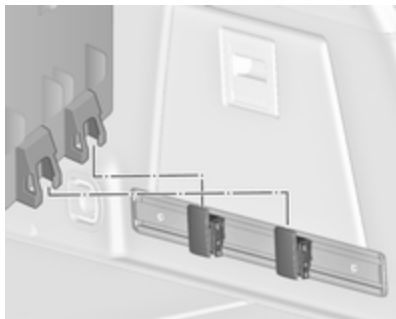

Montera alternativt båda krokarna i den nedre skenan. Tryck in lådans nedre fästen i de nedre krokarna uppifrån.

## Remsats

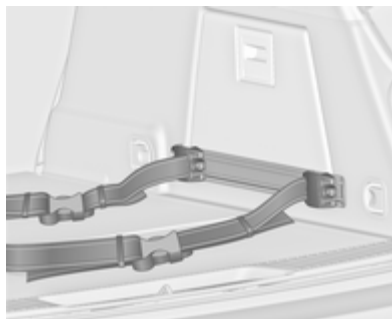

Sätt in remsatsens adaptrar i en skena. Se till att remmen inte vrids. Remsatsen har två lås att öppna. Remmen kan spännas.

## Skyddsnät

Två olika skyddsnät kan monteras bakom fram- eller baksätena. Personer får inte färdas bakom skyddsnätet.

## Skyddsnät bakom framsätena

Tryck ner baksätets nackstöd och fäll ner baksätets ryggstöd ↺ 61.

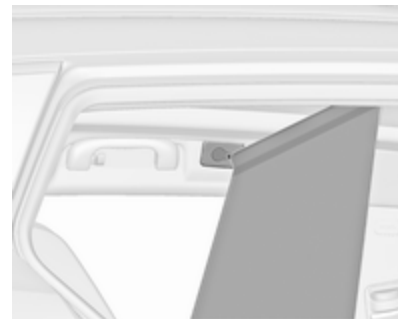

Främre monteringsöppningar i innetaket: haka fast nätstängan på ena sidan, tryck ihop stängan och haka fast den på andra sidan.

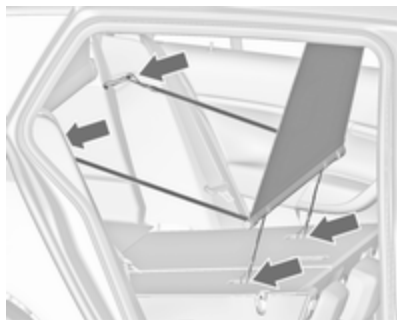

Fäst krokarna på de små remmarna i monteringsöglorna för Top-Tether på baksidan av baksätets nerfällda ryggstöd.

Fäst de bredare remmarnas krokar i låsanordningarna på baksätets ryggstöd.

### Skyddsnetkassett bakom baksätena

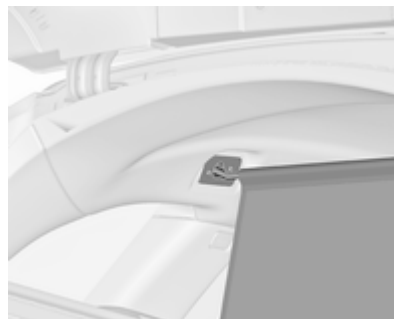

Dra ut nätet från kassetten och haka fast nätstängens i den bakre monteringsöppningen på ena sidan av innertaket. Tryck ihop stängens och haka fast den andra sidan.

### Borttagning av kassetten

Rulla upp skyddsnetet

Demontering av bagagerummets insynsskydd ↗ 63.

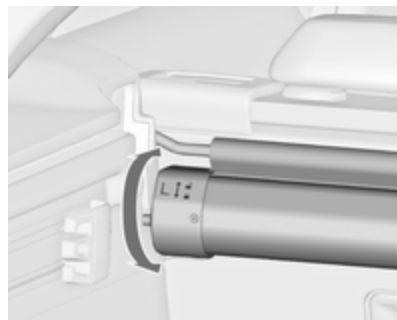

För att låsa upp vrider du kassetten något bakåt och tar bort den uppåt från fästena.

### Montering av kassetten

Demontering av bagagerummets insynsskydd.

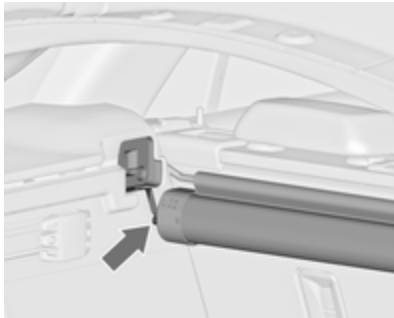

Sätt in kassetten i fästena på vänster och höger sida. Observera bokstäverna **L** (vänster sida) och **R** (höger sida) på kassetten, som monterings-tips.

Vrid kassetten något framåt för att låsa den.

### Förvaring av skyddsnät och bagagerummets insynsskydd

Det bakre skyddsnätets kassett kan förvaras under lastrumsgolvet tillsammans med lastrummets insynsskydd och det hoprullade skyddsnätet.

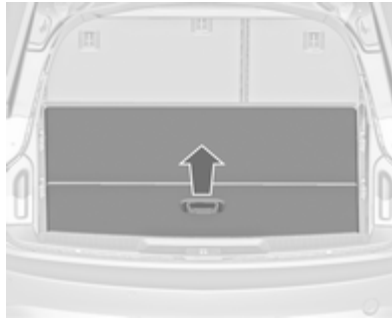

Öppna bagagerummets golv genom att dra i handtaget. Fäll ihop och placera golvet bakom baksätena.

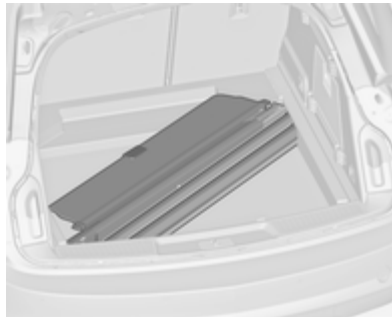

Placera lastrummets insynsskydd i förvaringsutrymmet med den övre sidan neråt och frigöringsspaken i framkant.

### Varningstriangel

#### 5-dörrars halvkombi/4-dörrars sedan

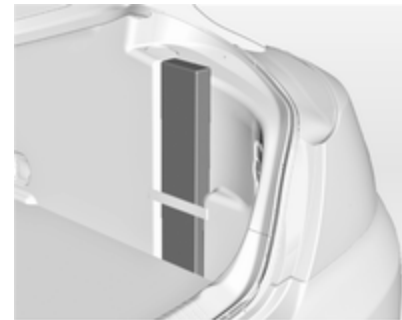

Förvara varningstriangeln i utrymmet bakom remmen på höger sida i bagagerummet.

**Sports Tourer**

Förvara varningstriangeln i utrymmet bakom remmarna på bakluckans insida.

**Första hjälpen-sats**

**5-dörrars halvkombi/4-dörrars sedan**

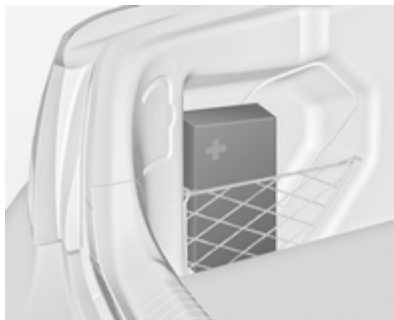

Placera första hjälpen-satsen i utrymmet bakom nätet på vänster sida av bagagerummet.

**Sports Tourer**

Placera första hjälpen-satsen i utrymmet bakom en rem på bakluckans insida.

## Lasthållare

Av säkerhetsskäl och för att undvika skador på taket rekommenderas en lasthållare som är godkänd för bilen.

Följ monteringsanvisningarna och ta bort lasthållaren när den inte används.

### Montering av lasthållare

#### 5-dörrars halvkombi/4-dörrars sedan

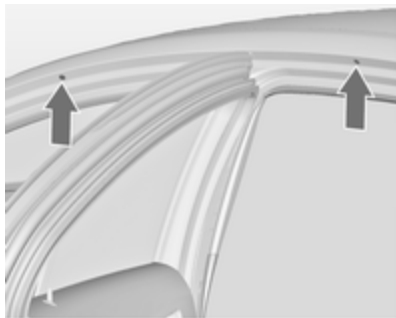

Öppna alla dörrar.

Fästpunkterna är placerade i varje dörr i bilens kaross.

Lossa skyddet för varje fästpunkt och fäst lasthållaren med de bifogade skruvarna.

#### Sports Tourer med takreling

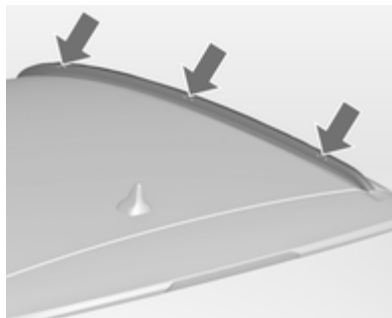

Sätt in monteringsbultar i de angivna hålen för festsättning av taklasthållaren.

## Lastningsinformation

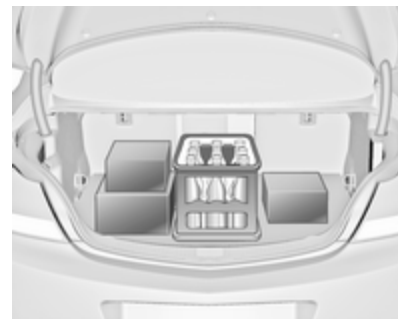

- Tunga föremål i bagagerummet ska placeras mot ryggstöden. Kontrollera att ryggstöden sitter säkert fast, dvs. de röda markeringarna på sidan nära frigöringsspaken ska inte synas. Om föremål kan staplas ska de tyngre föremålen placeras underst.
- Säkra föremål med spännband i lastsäkringsöglorna ⇨ 65.
- Säkra lösa föremål i bagagerummet så att de inte glider omkring.

- Vid transport av föremål i bagageutrymmet får ryggstöden i baksätet inte vara lutade framåt.
- Låt inte lasten skjuta upp över ryggstödens överkant.
- Placera inte några föremål på bagagerummets insynsskydd eller instrumentpanelen och täck inte över sensorn längst upp på instrumentpanelen.
- Lasten får inte hindra användningen av pedaler, parkeringsbromsen och växelväljaren eller begränsa förarens rörelsefrihet. Förvara inga lösa föremål i kupén.
- Kör inte med öppet bagagerum.

### Varning

Kontrollera alltid att lasten i bilen är säkert fäst. I annat fall kan föremål slungas runt inuti bilen och orsaka personskada eller skada på last eller bil.

- Lastförmågan är skillnaden mellan den tillåtna totalvikten (se typskylt

⇨ 201) och tjänstevikten enligt EG-norm.

Du beräknar nyttovikten genom att ange bilens data i vikttabellen i början av den här handboken.

Tjänstevikten enligt EG-norm inkluderar förarens vikt (68 kg), bagagets vikt (7 kg) och vikten för alla vätskor (tanken fylld till 90 %).

Specialutrustning och tillbehör ökar tomvikten.

- Körning med taklast ökar bilens vindskänslighet och försämrar bilens köregenskaper eftersom tyngdpunkten ligger högre. Fördela lasten jämnt och säkra den ordentligt med spännband. Anpassa ringtrycket och bilens hastighet till lastförhållandena. Kontrollera och dra åt spännbanden ofta.

Den tillåtna taklasten är 100 kg. Taklasten utgörs av taklasthållarens och lastens vikt.

## Instrument och reglage

Reglage .....	73
Varningslampor, mätare och indikatorer .....	80
Informationsdisplayer .....	90
Bilmeddelanden .....	95
Färd dator .....	101
Personliga inställningar .....	103

## Reglage

### Rattinställning

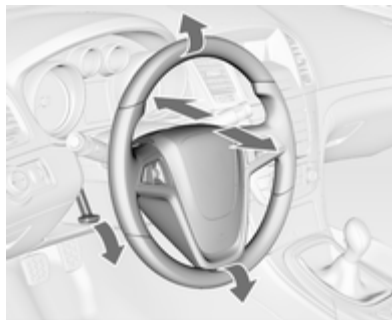

Frigör spaken, ställ in ratten, spärra sedan spaken och se till att den är ordentligt låst.

Ratten får endast ställas in när bilen står still och rattlåset är upplåst.

## Rattreglage



Infotainmentsystemet och fart-hållaren kan manövreras med rattreglagen.

Ytterligare information finns i infotainmentsystemets instruktionsbok.

Farthållare ⇨ 144.

## Tuta



Tryck på .

Vindrutetorkare/  
vindrutespolare

## Vindrutetorkare

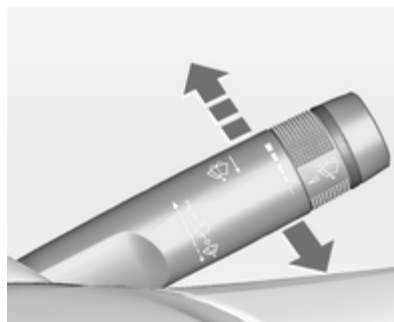

- 2** = snabb  
**1** = långsam  
 = intervalltorkning  
**O** = av

För ett enkelt torkarslag när vindrutetorkaren är avstängd trycker du spaken neråt.

Slå inte på torkarna om det är is på rutorna.

Slå av i biltvättar.

## Inställbart torkningsintervall

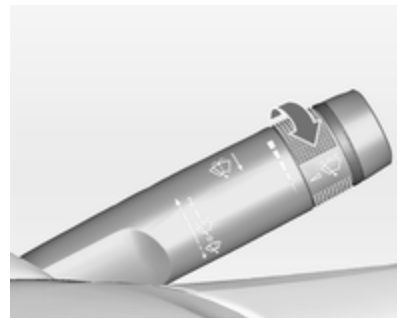



Torkarspaken i läget .

Vrid inställningsratten för att ställa in önskat torkintervall:

- |                 |                                 |
|-----------------|---------------------------------|
| kort intervall  | = vrid inställningsratten uppåt |
| långt intervall | = vrid inställningsratten neråt |

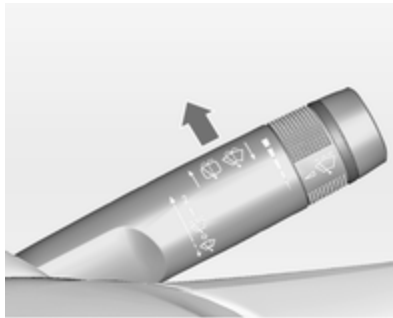
### Torkautomatik med regnsensor



 = Torkautomatik med regnsensor

Regnsensorn känner av vattenmängden på rutan och styr vindrutetorkarens intervall automatiskt.

### Inställbar känslighet för regnsensorn

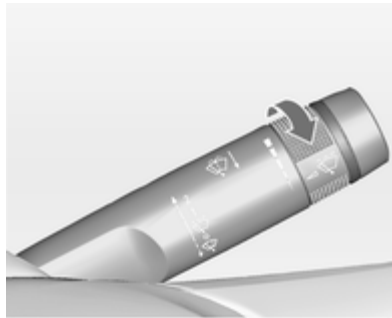

Vrid inställningsratten för att ställa in känsligheten:

låg känslighet = vrid inställningsratten neråt  
 hög känslighet = vrid inställningsratten uppåt

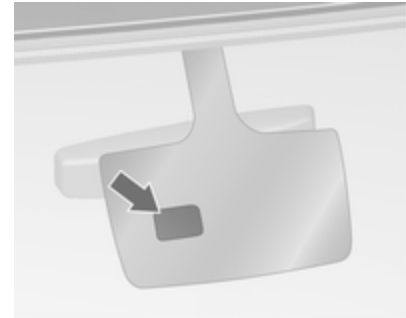

Håll sensorn fri från damm, smuts och is.

### Vindrute- och strålkastarspolare

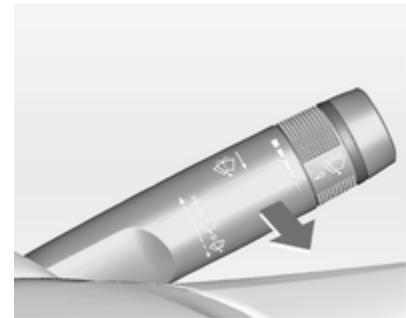

Dra i spaken. Spolarvätska spolras på vindrutan och torkaren sveper några slag.

Om strålkastarna är tända sprutas spolarvätska också på dem. Därefter är strålkastarspolarna inaktiverade i 2 minuter.

## Bakrutetorkare/ bakrutespolare

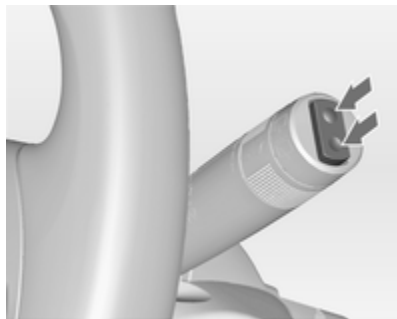

Tryck på vippströmställaren för att aktivera bakrutetorkaren.

övre läget = kontinuerlig funktion  
nedre läget = intervallfunktion  
mittre läget = av

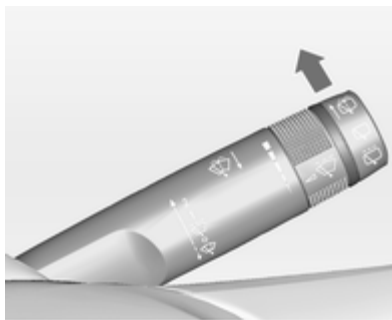

Tryck på spaken. Spolarvätska spolras på bakrutan och torkaren sveper några gånger.

Slå inte på bakrutetorkarna om det är is på rutorna.

Slå av i biltvättar.

Bakrutetorkaren kopplas in automatiskt när backen läggs i om vindrutetorkarna är inkopplade.

Aktivering eller deaktivering av denna funktion kan ändras i meny **Inställningar** i Info-Display.

Personliga inställningar ⇨ 103.

Bakrutespolaren deaktiveras när vätskenivån är låg.

## Yttertemperatur



20153

Sjunkande temperatur visas omedelbart, stigande med fördröjning.

Om utomhustemperaturen går ner till 3 °C tänds symbolen ❄ i förarinformationscentralen med högnivådisplayen eller i Info-Display som en varning för is på vägbanan. ❄ fortsätter att lysa tills temperaturen når minst 5 °C.



Dessutom visas ett varningsmeddelande i förarinformationscentralen med högnivådisplayen.

### ⚠ Varning

Vägbanan kan redan vara isbelagd trots att displayen visar några grader över 0 °C.

## Klocka

Tid och datum visas i Info-Display.

### Inställning av datum och tid

Tryck på knappen **CONFIG**. Meny **Inställningar** visas.

### Välj Tid & Datum.

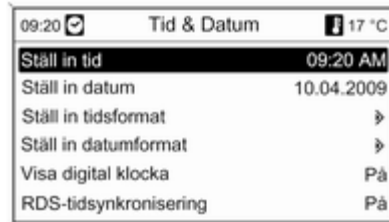

Valbara inställningsalternativ:

- **Ställ in tid:** Ändrar den tid som visas i displayen.
- **Ställ in datum:** Ändrar det datum som visas i displayen.
- **Ställ in tidsformat:** Ändrar indikeringen av timmar mellan **12 timmar** och **24 timmar**.
- **Ställ in datumformat:** Ändrar indikeringen av datum mellan **MM/DD/ÅÅÅÅ** och **DD.MM.ÅÅÅÅ**.
- **Visa digital klocka:** Aktiverar/inaktiverar visningen av tid på displayen.

- **RDS-tidsynkronisering:** De flesta VHF-stationers RDS-signaler ställer in tiden automatiskt. Synkronisering av RDS-tiden kan ta några minuter. Vissa stationer sänder inte en korrekt tidssignal. I sådana fall är det lämpligt att den automatiska tidssynkroniseringen stängs av.

Personliga inställningar ⇨ 103.

## Eluttag



Eluttag på 12 volt är placerade fram och bak på mittkonsolen.



Den högsta effektförbrukningen får inte överstiga 120 watt.



Ett 230 volts eluttag är placerat bak på mittkonsolen. Om tändningen är på och en enhet är inkopplad lyser en lysdiod i uttaget grönt.

Den högsta effektförbrukningen får inte överstiga 150 watt.

### ⚠ Fara

Eluttaget arbetar med hög elektrisk spänning!

När tändningen är av är eluttagen deaktiverade. Dessutom deaktiveras eluttagen vid låg batterispänning.

De anslutna elektriska tillbehören måste uppfylla DIN VDE 40 839 avseende elektromagnetisk kompatibilitet.

Anslut inga strömgivande tillbehör, t.ex. laddare eller batterier.

Skada inte anslutningarna genom användning av olämpliga kontakter.

## Cigarettändare



Cigarettändaren är placerad bakom askkoppens lucka.

Öppna askkoppens lucka genom att trycka på den.



Tryck in cigarettändaren. Den stängs av automatiskt när elementet börjat glöda. Dra ut tändaren.

## Askkoppar

**Se upp**

Endast för aska, inte för brännbart avfall.



Tryck på askkoppens lock för att öppna den.



För att tömma den tar du tag i askkoppens insats och tar ut den.

## Varningslampor, mätare och indikatorer

### Hastighetsmätare



Visar bilens hastighet.

### Vägmätare



Den nedre raden visar den körda sträckan.

### Trippmätare

Den övre raden visar den registrerade körsträckan sedan den senaste nollställningen.

Nollställ genom att trycka på nollställningsknappen ca en sekund när tändningen är inkopplad.

### Varvräknare



Visar motorvarvtalen.

Kör, om möjligt, i det lägre varvtalsområdet för varje växel.

#### Se upp

Om visaren befinner sig i det röda varningsfältet har det högsta tillåtna varvtalet överskridits. Detta innebär fara för motorn.

## Bränslemätare



Visar bränslenivån i tanken.

Kontrolllampan **●** lyser om nivån i tanken är låg. Tanka omedelbart om den blinkar.

Låt aldrig tanken bli tom.

På grund av det bränsle som finns kvar i tanken kan påfyllningsvolymen vara mindre än den specificerade tankvolymen.

## Temperaturmätare motorkylvätska

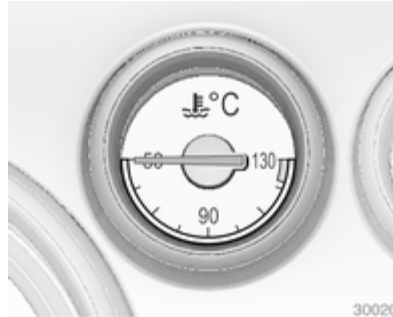

Visar kylvätsketemperaturen

- det vänstra området = motorns drifttemperatur har ännu inte uppnåtts
- det mittre området = normal drifttemperatur
- det högra området = temperaturen för hög

### Se upp

Om motorns kylvätsketemperatur är för hög stannar du bilen och stänger av motorn. Fara för motorn. Kontrollera kylvätskenivån.

## Servicedisplay

Motoroljans livslängdssystem informerar dig om när motoroljan och oljefiltret skall bytas. Beroende på förhållandena kan det intervall när ett olje- och filterbyte indikeras variera avsevärt.

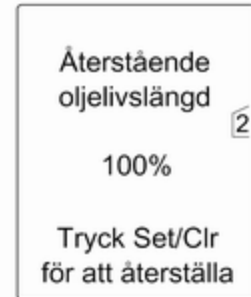

I högnivådisplayen visas den återstående livslängdens varaktighet i **Inställningar**.

I mellannivådisplayen visas den återstående oljelivslängden av kontrollampen . Tändningen måste vara tillslagen, men motorn får inte vara igång.

Menyn och funktionen kan väljas med knapparna på blinkersspaken.

För att visa oljans återstående livslängd:

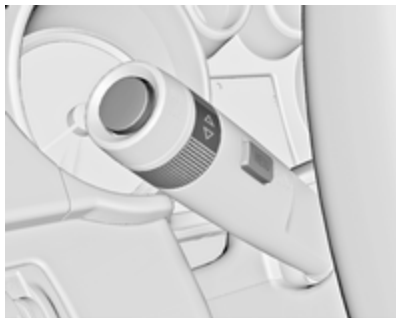

Tryck på knappen **MENU** för att välja **Inställningar**.

Vrid inställningsratten tills **Återstående oljelivslängd** är valt.

Systemet måste nollställas varje gång motoroljan byts för att fungera korrekt. Uppsök en verkstad för att få hjälp.

Tryck på knappen **SET/CLR** för att återställa. Tändningen måste vara tillslagen, men motorn får inte vara igång.

När systemet har beräknat att motoroljans livslängd har minskat visas **Byt motorolja** eller en varningskod i förarinformationscentralen. Låt en verkstad byta oljan och filtret inom en vecka eller 500 km (beroende på vilket som inträffar först).

Förarinformationscentral  90.

Serviceinformation  198.

## Kontrollampor

Kontrollamporna som beskrivs finns inte i alla bilar. Beskrivningen gäller för alla instrumentvarianter. Beroende på utrustningen kan placeringen av kontrollampor variera. När

tändningen är på tänds de flesta kontrollamporna kort som ett funktions-test.

Kontrollampornas färger betyder:

- Röd = Fara, viktig påminnelse
- Gul = Varning, hänvisning, störning
- Grön = Inkopplingsbekräftelse
- Blå = Inkopplingsbekräftelse
- vit = Inkopplingsbekräftelse



## Kontrolllampor i mittkonsolen



### Blinkers

↔ lyser eller blinkar grönt.

### Tänds under ett kort ögonblick

Parkeringsljusen har tänts.

### Blinkar

Blinkers eller varningsblinkers är tänd.

Snabb blinkning: en blinkerslampa eller en tillhörande säkring fungerar inte, en blinkerslampa på släpet fungerar inte.

Byte av glödlampor ↗ 164, säkringar ↗ 172.

Blinkers ↗ 114.

## Bältespåminnare

### Bältespåminnare för framsätena

🚗 för förarsätet lyser eller blinkar rött.

🚗<sup>2</sup> för passagerarsätet fram lyser eller blinkar rött när någon sitter i sätet.

### Lyser

När tändningen har slagits på tills säkerhetsbältet har spänts fast.

### Blinkar

Efter att motorn startats i högst 100 sekunder tills säkerhetsbältet fästs.

### Status för baksätens säkerhetsbälten

🚗 blinkar eller lyser.

### Lyser

Efter att tändningen slagits på då säkerhetsbältet spänts fast.

### Blinkar

När körningen har påbörjats när säkerhetsbältet inte har spänts fast.

Påtagning av säkerhetsbältet ↗ 47.

## Airbag och bältessträckare

🚗 lyser rött.

När tändningen slås på lyser kontrolllampan i cirka 4 sekunder. Om den inte tänds, inte släcks efter 4 sekunder eller tänds under körning är det fel på airbagsystemet. Uppsök en verkstad för att få hjälp. Airbags och bältessträckarna kanske inte utlöses vid en olycka.

Utlösta bältessträckare eller airbags visas genom att kontrolllampan 🚗 lyser konstant.

### ⚠ Varning

Låt omedelbart en verkstad åtgärda orsaken till störningen.

Bältessträckare, airbagsystem ↗ 46, ↗ 49.

## Deaktivering av airbag

 lyser gult.

Passagerarairbagen fram är aktiverad.

 lyser gult.

Passagerarairbagen fram är deaktiverad ⇨ 51.

### Fara

Det finns risk för dödliga skador om ett barn använder ett barnsäkerhetssystem samtidigt som det främre passagerarsätets airbag är aktiverad.

Det finns risk för dödliga skador för en vuxen person om airbagen på den främre passagerarplatsen är deaktiverad.

## Laddningssystem

 lyser rött.

Kontrolllampan lyser när tändningen slås på. Den slocknar kort efter att motorn har startats.

## Om lampan lyser när motorn är igång

Stanna, stäng av motorn. Batteriet laddas inte. Motorkylningen kan vara skadad. Bromsservoenhetsen kan sluta att ge effekt. Uppsök en verkstad för att få hjälp.

## Felindikeringslampa

 lyser eller blinkar gult.

Kontrolllampan lyser när tändningen slås på. Den slocknar kort efter att motorn har startats.

## Om lampan lyser när motorn är igång

Störning i avgasreningssystemet. De tillåtna utsläppsvärdena kan överskridas. Uppsök omedelbart en verkstad för att få hjälp.

## Om lampan blinkar när motorn är igång

Störning som kan leda till att katalysatorn skadas. Minska gaspådraget tills blinkningen slutar. Uppsök omedelbart en verkstad för att få hjälp.

## Bilen behöver service snart

 lyser gult.

Dessutom visas ett varningsmeddelande eller en varningskod.

Bilen behöver service.

Uppsök en verkstad för att få hjälp.

Bilmeddelanden ⇨ 95.

## Broms- och kopplingssystem

### Broms- och kopplingsvätskenivå

 lyser rött.

Broms- och kopplingsvätskenivån är för låg ⇨ 162.

**⚠ Varning**

Stanna. Avbryt körningen omedelbart. Uppsök en verkstad för att få hjälp.

Lyser när tändningen har slagits på om den manuella parkeringsbromsen är åtdragen ⇨ 138.

**Trampa ner pedalen**

☞ lyser eller blinkar gult.

**Lyser**

Bromspedalen behöver trampas ner för att lossa den elektriska parkeringsbromsen ⇨ 138.

**Blinkar**

Kopplingspedalen behöver trampas ner för att starta motorn ⇨ 129.

**Elektrisk parkeringsbroms**

Ⓢ lyser eller blinkar rött.

**Lyser**

Den elektriska parkeringsbromsen är aktiverad ⇨ 138.

**Blinkar**

Den elektriska parkeringsbromsen är inte helt åtdragen eller lossad. Trampa ner bromspedalen och försök återställa systemet genom att först lossa och sedan dra åt den elektriska parkeringsbromsen. Om Ⓢ fortsätter att blinka slutar du köra och kontaktar en verkstad för att få hjälp.

**Fel elektrisk parkeringsbroms**

☞ lyser eller blinkar gult.

**Lyser**

Den elektriska parkeringsbromsen fungerar med sämre prestanda ⇨ 138.

**Blinkar**

Den elektriska parkeringsbromsen är i serviceläge. Stoppa bilen, dra åt och lossa den elektriska parkeringsbromsen för återställning.

**⚠ Varning**

Låt omedelbart en verkstad åtgärda orsaken till störningen.

**Låsningfritt bromssystem (ABS)**

Ⓢ lyser gult.

Lyser under några sekunder när tändningen har slagits på. Systemet är driftklart när kontrollampan släcks.

Om kontrollampan inte slocknar efter några sekunder, eller om den lyser under körning, finns det en störning i ABS-systemet. Bromssystemet fungerar fortfarande, men utan ABS-reglering.

Låsningfritt bromssystem ⇨ 137.

**Uppväxling**

☞ tänds.

Uppväxling rekommenderas för att spara bränsle.

## Variabel styrning

☉ lyser gult.

Fel i det variabla styrsystemet. Detta kan leda till en högre eller lägre servoeffekt. Uppsök en verkstad för att få hjälp.

## Filbytesvarning

⚡ lyser grönt eller gult respektive blinkar gult.

## Lyser grönt

Systemet är aktiverat och redo för drift.

## Blinkar gult

Systemet känner av ett oavsiktligt filbyte.

## Lyser gult

Ingen filmarkering upptäcks.

## Parkeringshjälp ultraljud

P<sup>u</sup> lyser gult.

Störning i systemet eller

Störning på grund av att sensorerna är täckta av smuts, is eller snö eller

Störningar på grund av externa ultraljudskällor. När störningskällan har avlägsnats kommer systemet att fungera normalt.

Låt en verkstad åtgärda orsaken till felet i systemet.

Ultraljudssensorer för parkeringshjälp ⇨ 145.

## Elektronisk stabilitetskontroll av

z lyser gult.

Systemet är deaktiverat.

## Elektronisk stabilitetsreglering och drivkraftsreglering

z lyser eller blinkar gult.

## Lyser

Det finns ett fel i systemet. Det är möjligt att köra vidare. Körstabiliteten kan försämrans beroende på vägbanans beskaffenhet.

Låt en verkstad åtgärda orsaken till störningen.

## Blinkar

Systemet är aktiverat och aktivt. Motoreffekten kan minskas och bilen kan automatiskt bromsas in något.

Elektronisk stabilitetsreglering ⇨ 140, drivkraftsreglering ⇨ 140.

## Dragkraftskontroll av

☉ lyser gult.

Systemet är deaktiverat.

## Förglödning

☉ lyser gult.

Förglödning aktiverad. Den kopplas endast in vid låga utomhustemperaturer.

## Dieselpartikelfilter

 lyser eller blinkar gult.

Dieselpartikelfilter behöver rengöras.

Fortsätt köra tills  släcks. Låt om möjligt inte motorns varvtal sjunka under 2 000 varv per minut.

## Lyser

Dieselpartikelfiltret är fullt. Starta rengöringsprocessen så snart som möjligt.

## Blinkar

Filtrets maximala påfyllningsnivå har uppnåtts. Starta genast rengöringsprocessen för att undvika motorskada.

Dieselpartikelfilter ⇨ 131.

## Övervakningssystem för däcktryck

 lyser eller blinkar gult.

## Lyser

Ringtrycksförlust! Stanna omedelbart och kontrollera ringtrycket.

## Blinkar

Störning i systemet eller montering av ett hjul utan trycksensor (t.ex. reservhjul). Efter 60–90 sekunder lyser kontrollampen kontinuerligt. Uppsök en verkstad för att få hjälp.

## Motoroljetryck

 lyser rött.

Kontrollampen lyser när tändningen slås på. Den slocknar kort efter att motorn har startats.

## Om lampan lyser när motorn är igång

### Se upp

Motorsmörjningen kan vara avbruten. Risk för motorskador eller blockering av drivhjul.

1. Tryck ner kopplingspedalen.
2. Placera växellådan i friläge, ställ växelväljaren på **N**.

3. Försök att komma ut ur trafikströmmen så fort som möjligt utan att hindra andra bilar.
4. Slå av tändningen.

### Varning

När motor är avstängd krävs betydligt större kraft för bromsning och styrning.

Ta inte ut nyckeln förrän bilen står still. Om du ändå gör detta kan rattlåset låsas oväntat.

Kontrollera oljenivån innan du uppsöker en verkstad för att få hjälp ⇨ 160.

## Låg bränslenivå

 lyser eller blinkar gult.

## Lyser

Bränslenivån i tanken är för låg.

## Blinkar

Bränsletanken är tom! Tanka omedelbart! Låt aldrig tanken bli tom.

Katalysator ⇨ 132.

Lufta dieselbränslesystemet ⇨ 163.

## Startspärr

 blinkar gult.

Fel på startspärr. Motorn kan inte startas.

## Trampa på fotbromsen

 lyser gult.

Bromspedalen behöver trampas ner för att lossa den elektriska parkeringsbromsen ⇨ 138.

## Ytterbelysning

 lyser grönt.

Ytterbelysningen är på ⇨ 109.

## Helljus

 lyser blått.

Tänds när helljuset är på och vid användning av ljusstuta ⇨ 110.

## Helljusassistent

 lyser grönt.

Helljusassistenten är aktiverad ⇨ 112.

## Kurvbelysning

 lyser eller blinkar gult.

## Lyser

Störning i systemet.

Uppsök en verkstad för att få hjälp.

## Blinkar

Systemet är omkopplat till symmetriskt halvljus.

Om kontrollampan  blinkar i ungefär 4 sekunder när tändningen har slagits på påminner detta om att systemet är aktiverat ⇨ 111.

Automatisk belysningskontroll ⇨ 110.

## Dimljus

 lyser grönt.

Dimljusen fram lyser ⇨ 114.

## Dimbakljus

 lyser gult.

Dimbakljuset lyser ⇨ 115.

## Farthållare

 lyser vitt eller grönt.

## Lyser vitt

Systemet är på.

## Lyser grönt

En viss hastighet sparas.

Farthållare ⇨ 144

## Dörr öppen

 lyser rött.

En dörr eller bakluckan är öppen.

## Informationsdisplayer

### Förarinformationscentral



Förarinformationscentralen (DIC) är placerad mellan hastighetsmätaren och varvräknaren i instrumentgruppen. Den finns som mellannivådisplay och högnivådisplay.

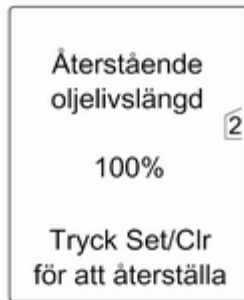

Följande huvudmenyer, beroende på bilens konfiguration, kan väljas:

- **Inställningar**
- **Färd dator**
- **Prestandameny**

En del av de funktioner som visas skiljer sig åt mellan körning och stillastående, och en del funktioner är bara aktiva när bilen körs.

Personliga inställningar ↻ 103. Memorerade inställningar ↻ 21.

## Välja menyer och funktioner

Menyerna och funktionerna kan väljas med knapparna på blinkersspaken.



Tryck på knappen **MENU** för att växla mellan menyerna eller återgå från en undermeny till nästa högre menynivå.



Vrid inställningsratten för att markera ett menyalternativ eller för att ställa in ett numeriskt värde.



Tryck på knappen **SET/CLR** för att välja en funktion eller för att bekräfta ett meddelande.

### Inställningar

Tryck på knappen **MENU** för att välja **Inställningar**.

Vrid inställningsratten för att välja en av undermenyerna. Tryck på knappen **SET/CLR** för att bekräfta.



Följ instruktionerna på undermenyerna.

Möjliga undermenyer:

- **Enhet:** De visade enheterna kan ändras.
- **Däcktryck:** ↻ 181.
- **Återstående oljelivslängd:** ↻ 81
- **Hastighetsvarning:** Om den förinställda hastigheten överskrids aktiveras ett varningsljud.
- **Språk:** Det visade språket kan ändras.

Val och indikering kan skilja sig åt mellan mellannivådisplay och högnivådisplay.

### Färdator

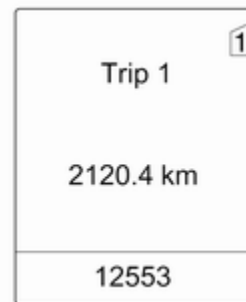

Menyn tripmätare/bränslemängd, färddator ⇨ 101.

Trafikskyltsassistent ⇨ 98.

Övervakningssystem för ringtryck ⇨ 181.

Avancerat parkeringshjälpssystem ⇨ 145.

## Prestandameny



Undermenyerna är:

- **Oljetemp.:** Visning av oljetemperatur
- **Oljetryck:** Visning av oljetryck

- **Turbotryck:** Visning av turboladdtryck.
- **Varv-timer:** Visning av varvtider, högsta hastighet, genomsnittshastighet och genomsnittstider. Följ instruktionerna på undermenyn.
- **Kyltemp.:** Visning av kylväsketemperatur.
- **Batterispänning:** Visning av batterispänningen.

## Graphic-Info-Display, Colour-Info-Display

Beroende på bilens konfiguration har den en Graphic-Info-Display eller Colour-Info-Display som är placerad i instrumentpanelen ovanför infotainmentsystemet.

## Graphic-Info-Display



Beroende på infotainmentsystemet finns Graphic-Info-Display i två versioner.



20153

Graphic-Info-Display visar:

- tid ↻ 77
- utomhustemperatur ↻ 76
- datum ↻ 77
- infotainmentsystem, se beskrivning av infotainmentsystemet
- personliga bilinställningar ↻ 103

## Colour-Info-Display



Colour-Info-Display visar följande i färg:

- tid ↻ 77
- utomhustemperatur ↻ 76
- datum ↻ 77
- infotainmentsystem, se beskrivning av infotainmentsystemet
- navigation, se beskrivning av navigationssystemet
- systeminställningar
- bilmeddelanden ↻ 95
- personliga bilinställningar ↻ 103

Vilken information som visas och hur den visas beror på bilens utrustning och gjorda inställningar.

## Välja menyer och inställningar

Menyer och inställningar nås via displayen.



Val görs via:

- menyer
- infotainmentsystemets funktionsknappar och multifunktionsknapp
- funktionsknappar och multifunktionsknapp till multifunktionsenheten i mittkonsolen.

### Val med infotainmentsystemet



Välj en funktion med infotainmentsystemets knappar. Den valda funktionens meny visas.

Multifunktionsknappen används för att välja en punkt och för att bekräfta.

### Val med multifunktionsenheten



Välj en funktion med multifunktionsenhetens knappar. Den valda funktionens meny visas.

Multifunktionsknappen används för att välja en punkt och för att bekräfta.

#### Multifunktionsknapp

Multifunktionsknappen är ett centralt reglage för menyerna:

#### Vrid till

- För att markera ett menyalternativ
- För att ställa in ett värde eller visa ett menyalternativ

### Tryck på (den yttre ringen)

- För att välja eller aktivera det markerade alternativet
- För att bekräfta ett inställt värde
- För att aktivera eller inaktivera en systemfunktion

#### Knappen **BACK**

Tryck på knappen för att:

- stänga en meny utan att ändra några inställningar
- återgå från en undermeny till en högre menynivå
- radera det sista tecknet i en följd med tecken

Radera hela värdet genom att trycka in och hålla knappen intryckt i några sekunder.

Personliga inställningar ⇨ 103, memorerade inställningar ⇨ 21.

## Bilmeddelanden

Meddelanden indikeras huvudsakligen i förarinformationscentralen (DIC), i vissa fall tillsammans med en varning och en ljudsignal.

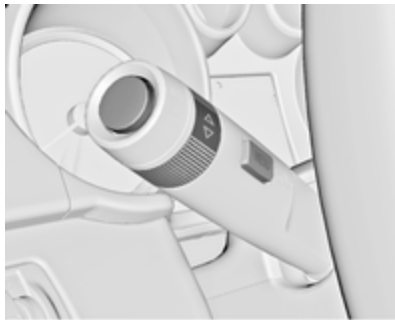

Tryck på knappen **SET/CLR**, knappen **MENU** eller vrid på inställningsratten för att bekräfta ett meddelande.

## Bilmeddelanden i mellannivådisplayen

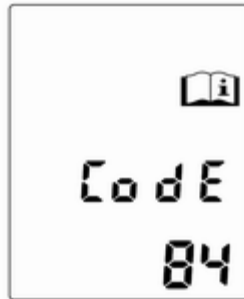

Bilmeddelandena visas som kodnummer.

### Nr Bilmeddelande

- | Nr | Bilmeddelande   |
|----|---|
| 2  | Ingen fjärrkontroll upptäckt, trampa ner kopplingspedalen för en omstart. |
| 3  | Låg kylvätskenivå i motorn  |
| 4  | Luftkonditioneringen av   |
| 5  | Ratten är låst  |

### Nr Bilmeddelande

- |    |  |
|----|--|
| 6  | Trampa ner bromspedalen för att lossa den elektriska parkeringsbromsen |
| 7  | Vrid ratten, slå av tändningen och slå sedan på den                    |
| 9  | Vrid ratten, starta motorn igen  |
| 12 | Bilen överlastad   |
| 13 | Kompressorn överhettad   |
| 15 | Fel högt mittmonterat bromsljus  |
| 16 | Fel bromsljus  |
| 17 | Fel nivåreglering strålkastare   |
| 18 | Fel vänster halvljus   |
| 19 | Fel dimbakljus   |
| 20 | Fel höger halvljus   |
| 21 | Fel vänster sidoljus   |
| 22 | Fel höger sidoljus   |
| 23 | Fel backljus   |
| 24 | Fel registreringsskyltsbelysning                                       |

**Nr Bilmeddelande**

- 25 Fel vänster blinker fram
- 26 Fel vänster blinker bak
- 27 Fel höger blinker fram
- 28 Fel höger blinker bak
- 29 Kontrollera släpets bromsljus
- 30 Kontrollera släpets backljus
- 31 Kontrollera vänster släpblink
- 32 Kontrollera höger släpblink
- 33 Kontrollera släpets dimbakljus
- 34 Kontrollera släpets bakljus
- 35 Byt batteriet i fjärrkontrollen
- 48 Rengör varningssystem döda vinkeln
- 49 Filbytesvarning inte tillgänglig
- 50 Aktiverat skyddssystem fotgängare, återställ motorhuv
- 51 Kompass inte tillgänglig

**Nr Bilmeddelande**

- 53 Dra åt tanklocket
- 54 Vatten i dieselbränslefilteret
- 55 Dieselpartikelfiltret är fullt  
↪ 131
- 56 Obalans ringtryck på framaxeln
- 57 Obalans ringtryck på bakaxeln
- 58 Däck utan TPMS-sensorer upptäckta
- 59 Öppna och stäng sedan förarfönstret
- 60 Öppna och stäng sedan det främre passagerarfönstret
- 61 Öppna och stäng sedan vänster fönster bak
- 62 Öppna och stäng sedan höger fönster bak
- 65 Stöldförsök registrerat
- 66 Stöldlarmet behöver service
- 67 Rattlåset behöver service

**Nr Bilmeddelande**

- 68 Servostyrningen behöver service
- 69 Upphängningssystemet behöver service
- 70 Nivåregleringssystemet behöver service
- 71 Bakaxeln behöver service
- 73 Fyrhjulssystemet behöver service
- 74 AFL behöver service
- 75 Luftkonditioneringen behöver service
- 76 Varningssystemet för döda vinkeln behöver service
- 77 Varning för filbyte behöver service
- 78 Fotgängarskyddssystemet behöver service
- 79 Fyll på motorolja
- 81 Växellådan behöver service

**Nr Bilmeddelande**

- 82 Byt motorolja snart
- 83 Den adaptiva farthållaren behöver service
- 84 Motoreffekten är reducerad
- 94 Lägg i parkeringsläge innan du stiger ut
- 95 Airbags behöver service
- 128 Motorhuven är öppen
- 145 Kontrollera spolarvätskenivån
- 174 Låg batterispänning

**Bilmeddelanden i högnivådisplayen**

Bilmeddelandena visas som text. Följ instruktionerna i meddelandena.

Systemet visar meddelanden när det gäller följande ämnen:

- Vätskenivåer
- Stöldlarm
- Bromsar
- Körsystem
- Körkontrollsystem
- Farthållare
- Hindervarningssystem

- Belysning, glödlampsbyte
- Torkar-/spolarsystem
- Dörrar, fönster
- Radiofjärrkontroll
- Säkerhetsbälten
- Airbagsystem
- Motor och växellåda
- Däcktryck
- Dieselpartikelfilter

**Bilmeddelanden i Colour-Info-Display**

En del viktiga meddelanden visas dessutom i Colour-Info-Display. Bekräfta ett meddelande genom att trycka på multifunktionsknappen. En del meddelanden visas bara i några sekunder.

## Varningsljud

### Vid start av motorn eller under körning

- Om säkerhetsbältet inte har tagits på.
- Vid start om dörrarna eller bakluckan inte är riktigt stängda.
- Om en viss hastighet överskrids med parkeringsbromsen åtdragen.
- Om en programmerad hastighet överskrids.
- Om ett varningsmeddelande eller en varningskod visas i förarinformationscentralen.
- Om parkeringshjälpen upptäcker ett föremål.
- Om dieselpartikelfiltret är fullt.

### Om bilen är parkerad och/eller förardörren öppnas

- Om nyckeln är i tändningslåset.
- Vid tänd ytterbelysning.
- Om dragkroken inte är inkopplad.

## Trafikmärkesassistans

### Funktionalitet

Trafikskyltsassistentsystemet upptäcker angivna trafikskyltar via en kamera i fronten och visar dem i förarinformationscentralen.

Trafikskyltar som kan upptäckas är skyltar

- som visar hastighetsgränser
- som visar omkörning förbjuden
- som visar att högsta tillåtna hastighet upphör/ändras
- som visar att omkörning förbjuden upphör

Skyltar med högsta tillåtna hastighet visas i förarinformationscentralen tills nästa högsta tillåtna hastighetsskylt visas eller tills en skylt som visar att den högsta tillåtna hastighetsgränsen upphör visas.



Omkörning förbjuden prioriteras före hastighetsgränser.

Kombinationer med visning av båda skyltarna i displayen kan förekomma.



En ruta med ett utropstecken visar att ytterligare en trafikskylt har upptäckts som systemet inte känner igen.

Systemet är aktivt vid en hastighet över 14 km/h och upp till en hastighet på 200 km/h beroende på ljusförhållandena. På natten är systemet aktivt upp till en hastighet på 160 km/h.

Om hastigheten sjunker under 55 km/h nollställs visningen och innehållet på sidan med trafikskyltar rensas. Nästa identifierade hastighetsgräns kommer att visas.

## Displayvisning



Trafikskyltarna visas på sidan **Upptäckt av trafikskyltar** i **Färd dator** och väljs med inställningsratten på blinkersspaken ↷ 90.

Om en annan funktion har valts på förarinformationscentralens meny och sidan **Upptäckt av trafikskyltar** väljs igen visas den senast igenkända trafikskylten.

Om systemet deaktiveras rensas innehållet på trafikskyltssidan vilket indikeras med följande symbol:

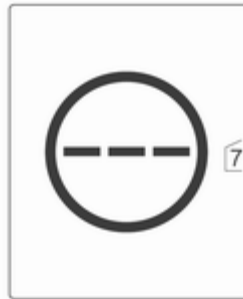

Innehållet på trafikskyltssidan rensas dessutom under körning om du trycker på knappen **SET/CLR** på blinkersspaken.

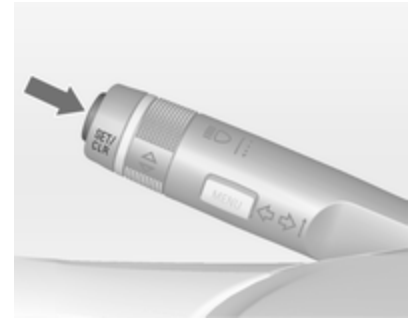

Hastighetsbegränsningar och omkörningsförbud visas som popups skyltar på alla menyer.

## Popupfunktion



Popupfunktionen kan inaktiveras på sidan för trafiksignaler genom att man trycker på **SET/CLR**-knappen på blinkersarmen.

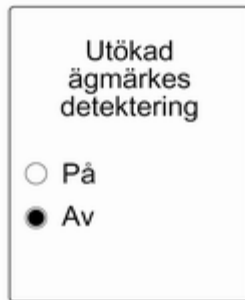

När inställningssidan visas, välj **Av** för att inaktivera popupfunktionen. Återaktiverad genom att välja **På** eller varje gång tändningen slås till.

Popups skyltar visas i cirka 8 sekunder i förarinformationscentralen.

## Fel

Trafikskyltsassistentsystemet kanske inte fungerar korrekt om:

- den del av vindrutan där kameran är placerad inte är ren
- trafikskyltarna är helt eller delvis täckta eller svåra att urskilja

- det råder svåra väderförhållanden som kraftigt regn, snö, direkt solljus eller skuggor. I så fall indikeras **Ingen vägmärkesdetektering pga väder** på displayen
- trafikskyltarna är felaktigt monterade eller skadade
- trafikskyltarna inte överensstämmer med Wienkonventionen om vägmärken

### Se upp

Systemet är avsett att hjälpa föraren att urskilja vissa trafikskyltar inom ett definierat hastighetsområde. Ignorera inte trafikskyltar som inte visas av systemet.

Systemet urskiljer inte andra trafikskyltar än de vanliga som anger en hastighetsgräns eller anger att en hastighetsgräns upphör.

Låt inte denna speciella funktion förleda dig till att ta onödiga risker.

Anpassa alltid hastigheten till vägförhållandena.

Förarassistanssystemen undantar inte föraren från det fulla ansvaret för framförandet av bilen.

## Batterispänning

När batterispänningen är låg visas ett varningsmeddelande eller varningskod 174 i förarinformationscentralen.

1. Slå omedelbart av de elförbrukare som inte behövs för säker körning, t.ex. sätesvärme, uppvärmd bakruta eller andra stora förbrukare.
2. Ladda batteriet genom att köra bilen en stund utan att stanna, eller med en batteriladdare.

Varningsmeddelandet eller varningskoden försvinner när motorn har startats två gånger utan att spänningsfall har registrerats.

Om batteriet inte går att ladda, låt en verkstad åtgärda orsaken till problemet.

## Färddator

Menyerna och funktionerna kan väljas med knapparna på blinkersspaken.



Tryck på knappen **MENU** för att välja **Färddator**.



Vrid inställningsratten för att välja en av undermenyerna:

- Trippmätare 1
- Trippmätare 2
- Räckvidd
- Genomsnittsförbrukning
- Momentan förbrukning
- Genomsnittshastighet
- Digital hastighetsvisning
- Trafikmärkesassistans



De båda färddatorerna kan nollställas separat, vilket gör det möjligt att visa olika trippavstånd.

För att återställa trycker du på återställningsknappen eller också trycker du på knappen **SET/CLR** under några sekunder.



## Räckvidd

Räckvidden beräknas med utgångspunkt från det aktuella innehållet i tanken och den momentana förbrukningen. Visningen utgörs av medelvärden.

Efter tankning ställs rätt räckvidd automatiskt in efter en kort stund.

När bränslenivån i tanken är låg visas ett meddelande i förarinformationscentralen och i Info-Display.

Dessutom lyser kontrollampan ● i bränslemätaren.

## Genomsnittsförbrukning

Visning av den genomsnittliga förbrukningen. Mätningen kan när som helst nollställas och startar med ett standardvärde.

För att återställa trycker du på knappen **SET/CLR** under några sekunder.

## Momentan förbrukning

Visning av momentan förbrukning.

## Genomsnittshastighet

Visning av den genomsnittliga hastigheten. Mätningen kan startas om när som helst.

För att återställa trycker du på knappen **SET/CLR** under några sekunder.

## Digital hastighetsvisning

Digital visning av momentan hastighet.

## Trafikmärkesassistans

Anger upptäckta trafikskyltar för en aktuell vägsträcka ↪ 98.

## Personliga inställningar

Bilens funktioner kan ställas in personligt genom att du ändrar inställningarna i Info-Display.

En del personliga förarinställningar kan memoreras individuellt för varje nyckel till bilen. Memorerade inställningar ↪ 21.

Beroende på bilens utrustning och nationella bestämmelser kanske en del av de funktioner som beskrivs nedan inte är tillgängliga.

En del funktioner visas bara eller är bara aktiva då motorn är igång.

## Personliga inställningar i Graphic-Info-Display



Tryck på knappen **CONFIG**. Meny **Inställningar** visas.



Följande inställningar kan väljas genom att du vrider och trycker på multifunktionsknappen:

- **Sport Mode-inställningar**
- **Språk (Languages)**
- **Tid & Datum**
- **Radioinställningar**
- **Telefoninställningar**
- **Fordonsinställningar**

På motsvarande undermenyer kan följande inställningar ändras:

### **Sport Mode-inställningar**

Föraren kan välja de funktioner som skall aktiveras i Sport Mode ⇨ 141.

- **Sportläge fjädring:** Stöddämparna blir hårdare.
- **Sportläge motor / växellåda:** Gaspedalens och växlingsegenskaperna blir känsligare.
- **Sportläge styrning:** Styrervoeffekten reduceras.
- **Sportläge 4-hjulsdrift:** Motorns vridmoment överförs i högre grad till bakaxeln
- **Byt färg huvudinstrumentbelysn.:** Byte av instrumentbelysningens färg.

### **Språk (Languages)**

Val av önskat språk.

### **Tid & Datum**

Se Klocka ⇨ 77.

### **Radioinställningar**

Se beskrivning av infotainment-systemet

### **Telefoninställningar**

Se beskrivning av infotainment-systemet

## **Fordonsinställningar**



### ■ **Klimat och luftkvalitet**

**Automatisk fläkthastighet:** Modifierar fläkttregleringen.

**Temperaturzoner vid start:** Växla mellan temperaturinställning i enkel zon eller i dubbla zoner.

**AC-läge vid start:** Aktivera eller deaktivera kylning eller välj tidigare inställningar.

**Automatisk avimning:** Underlättar avimning av vindrutan genom att automatiskt välja lämpliga inställningar och automatiskt luftkonditioneringsläge.

**Automatisk elbakruta:** Automatisk aktivering av bakrutevärme.



20327

#### ■ Komfort & Bekvämlighet

**Volym ljudsignaler:** Ändra volymen för varningsljud.

**Underlättad ursteg förarstol:** Aktivera eller deaktivera funktionen enkel urstigning för det elmanövrerade sätet.

**Vinkla speglar vid backning:** Aktivera eller deaktivera funktionen för parkeringshjälp med passagerarsidans yttre backspegel.

**Personliga inst. per förare:** Aktivera eller deaktivera funktionen personliga inställningar.

**Bakrutetorkare vid backning:** Aktivera eller deaktivera automatisk inkoppling av bakrutetorkaren när backen läggs i.

#### ■ Park.assist. / antikollision

**Parkeringsassistans:** Aktivera eller deaktivera ultraljudsparkeringshjälpen.

#### ■ Belysning

**Lämna bilen belysning:** Aktivera eller deaktivera och ändra tiden för urstigningsbelysningen.

**Hitta bilen belysning:** Aktivera eller deaktivera välkomstbelysning.

#### ■ Dörrlås

**Lås upp dörrar vid parkering:** Aktivera eller inaktivera funktionen automatisk dörrupplåsning efter att tändningen slagits från.

**Automatisk dörrlåsning:** Aktivera eller inaktivera funktionen automatisk dörrlåsning efter att du kört iväg.

**Förhindra utelåsning:** Aktivera eller inaktivera funktionen automatisk dörrlåsning när en dörr är öppen.

**Fördröjd dörrlåsning:** Aktivera eller inaktivera den fördröjda dörrlåsningsfunktionen.

#### ■ Fjärrkontroll lås / start

**Ljuskvittens fjärrupplåsning:** Aktivera eller deaktivera varningsblinkersreaktionen vid upplåsning.

**Fjärrupplåsning dörrar:** Ändra konfigurationen så att endast förardörren låses upp eller hela bilen låses upp vid upplåsning.

**Fjärrlås dörrar igen:** Aktivera eller inaktivera den automatiska omlåsningfunktionen efter upplåsning utan att bilen öppnas.

#### ■ Återställ fabriksinställningar

**Återställ fabriksinställningar:** Återställ alla funktioner till standardinställningarna.

## Personliga inställningar i Colour-Info-Display



Tryck på knappen **CONFIG**. Meny  
**Inställningar** visas.



Följande inställningar kan väljas  
genom att du vrider och trycker på  
multifunktionsknappen:

- **Sport-inställningar**
- **Språk**
- **Tid & Datum**
- **Radioinställningar**
- **Telefoninställningar**
- **Navigationsinställningar**
- **Fordonsinställningar**
- **Display-inställningar**

På motsvarande undermenyer kan  
följande inställningar ändras:

## Sport-inställningar

Föraren kan välja de funktioner som  
skall aktiveras i Sport Mode ⇨ 141.

- **Sportläge fjädring:** Stötdämparna  
blir hårdare.
- **Sportläge motor / växellåda:** Gas-  
pedalens och växlingsegen-  
skaperna blir känsligare.
- **Sportläge styrning:** Minskad servo-  
hjälp till styrningen.
- **Sportläge 4-hjulsdrift:** Motorns vrid-  
moment överförs i högre grad till  
bakaxeln
- **Byt färg huvudinstrumentbelysn.:**  
Byte av instrumentbelysningens  
färg.

## Språk

Val av önskat språk.

## Tid & Datum

Se Klocka ⇨ 77.

## Radioinställningar

Se beskrivning av infotainment-  
systemet

## Telefoninställningar

Se beskrivning av infotainment-systemet

## Navigationsinställningar

Se beskrivning av infotainment-systemet

## Fordonsinställningar



### ■ Klimat och luftkvalitet

**Autom. fläkthastighet:** Modifierar fläkttregleringen.

**Temperaturzoner vid start:** Växla mellan temperaturinställning i enkel zon eller i dubbla zoner.

**AC-läge vid start:** Aktivera eller deaktivera kylning eller välj tidigare inställningar.

**Automatisk avimning:** Underlättar avimning av vindrutan genom att automatiskt välja lämpliga inställningar och automatiskt luftkonditioneringsläge.

**Automatisk elbakruta:** Automatisk aktivering av bakrutevärme.



### ■ Komfort & Bekvämlighet

**Volym ljudsignal:** Ändra volymen för varningsljud.

**Underlättad urstigning förarstol:** Aktivera eller deaktivera funktionen

enkel urstigning för det elmanövrerade sätet.

**Vinkla speglar vid backning:** Aktivera eller deaktivera funktionen för parkeringshjälp med passagerarsidans yttre backspegel.

**Fäll speglar vid komfortlåsning:** Aktivera eller inaktivera den automatiska spegelfällningen efter att bilen låsts.

**Autom. bakruteverkare vid backning:** Aktivera eller deaktivera automatisk inkoppling av bakruteverkaren när backen läggs i.

### ■ Park.assist. / antikollision

**Parkeringsassistans:** Aktivera eller deaktivera ultraljudsparkeringshjälpen.

### ■ Belysning

**Lämna bilen belysning:** Aktivera eller deaktivera och ändra tiden för urstigningsbelysningen.

**Hitta bilen belysning:** Aktivera eller deaktivera välkomstbelysning.

### ■ Dörrlås

**Lås upp dörrar vid parkering:** Aktivera eller inaktivera funktionen automatisk dörrupplåsning efter att tändningen slagits från.

**Automatisk dörrlåsning:** Aktivera eller inaktivera funktionen automatisk dörrlåsning efter att du kört iväg.

**Förhindra låsning (dörrar öppna):** Aktivera eller inaktivera funktionen automatisk dörrlåsning när en dörr är öppen.

**Fördröjd dörrlåsning:** Aktivera eller inaktivera den fördröjda dörrlåsningsfunktionen.

■ **Lås / Lås upp / Start med fjärrkontroll**

**Ljuskvittens vid fjärrupplåsning:** Aktivera eller deaktivera varningsblinkersreaktionen vid upplåsning.

**Fjärrupplåsning dörrar:** Ändra konfigurationen så att endast förardörren låses upp eller hela bilen låses upp vid upplåsning.

**Fjärrlås dörrar igen:** Aktivera eller inaktivera den automatiska omlåsningsfunktionen efter upplåsning utan att bilen öppnas.

**Minnesfunktion fjärrkontroll:** Aktivera eller inaktivera återkallandet av programmerade inställningar för elmanövrerade stolar och ytterbackspeglar.

■ **Återgå till fabriksinställningar**

**Återgå till fabriksinställningar:** Återställ alla funktioner till standardinställningarna.

**Display-inställningar**

Displayinställningar som kan väljas:

- **Dagläge:** Optimering för dagsljusförhållanden.
- **Nattläge:** Optimering för mörker.
- **Autoläge:** Displayen ändrar inställt läge när bilens ljus tänds och släcks.

## Belysning

Ytterbelysning .....	109
Kupébelysning .....	116
Belysningsegenskaper .....	117

## Ytterbelysning

### Belysningsströmställare



Vrid belysningsströmställaren till:



**AUTO** = Automatisk belysningskontroll: Strålkastarna tänds och släcks automatiskt beroende på de yttre ljusförhållandena.

 = Aktivering eller deaktivering av den automatiska belysningskontrollen. Strömställaren går tillbaka till **AUTO**.

 = Sidobelysning

 = Halvljus eller helljus

I förarinformationscentralen med högnivådisplay visas den automatiska belysningskontrollens status.

När tändningen slås på är den automatiska belysningskontrollen aktiv. Kontrollampa   89.

### Bakljus

Bakljusen lyser tillsammans med strålkastarna och sidoljusen.

### Bakljus på Sports Tourer

Extra bakljusenheter som består av bakljus och varningsblinkers är placerade i bakluckans ram. De lyser då de är aktiverade och bakluckan är öppen. Extra bakljus är bara avsedda som positionsljus när bakluckan är öppen och inte som färdbelysning.

## Automatisk belysningsreglering



### Automatisk belysningskontrollfunktion

När den automatiska belysningsregleringen slås på och motorn är igång växlar systemet mellan varselljus och strålkastare beroende på ljusförhållandena.

### Varselljus

Halvljusautomatik ökar bilens synlighet under dagsljus.



När varselljuset är aktiverat tänds eller släcks bakljusen, beroende på vilka nationella bestämmelser som gäller.

### Automatisk strålkastaraktivering

Under dåliga ljusförhållanden tänds strålkastarna.

### Tunnelidentifiering

När du kör in i en tunnel tänds strålkastarna.

Adaptive Forward Lighting ⇨ 112.

## Helljus

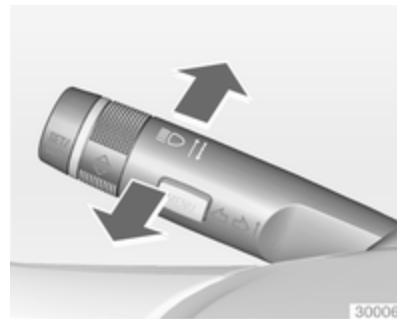

Tryck på spaken för att växla mellan halv- och helljus.

Tryck på eller dra i spaken igen för att växla till halvljus.

## Ljustuta

Dra i spaken för att aktivera ljustutan.

## Strålkastarnas räckviddsinställning

### Manuell strålkastarinställning



För att anpassa strålkastarnas räckvidd efter bilens last för att förhindra bländning vrider du tumhjulet  till önskad position.

- 0 = Framsätena belastade.
- 1 = Alla säten belastade.
- 2 = Alla säten belastade och last i bagagerummet.
- 3 = Förarsätet belastat och last i bagagerummet.

Dynamisk automatisk strålkastarnivåinställning  112.

## Strålkastare vid körning i utlandet

Det asymmetriska strålkastarljuset ökar sikten på den högra väggkanten.

Vid körning i länder med vänstertrafik ska strålkastarna ställas in för att förhindra bländning av mötande trafik.

## Bilar med halogenstrålkastare

Låt en verkstad utföra strålkastarinställningen.

## Bilar med xenonstrålkastare

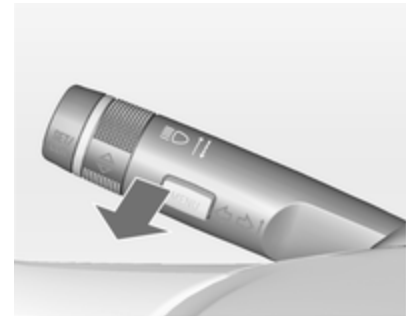

1. Vrid nyckeln till läge 0.
2. Dra i blinkersspaken och håll fast den.
3. Slå på tändningen.
4. Efter cirka fem sekunder börjar kontrollampa  blinka och en ljudsignal hörs.

Kontrollampa   89.

Varje gång tändningen slås på blinkar  i ungefär 4 sekunder som en påminnelse.

För deaktivering använder du samma förfarande som det som beskrivs ovan.  blinkar inte när funktionen är deaktiverad.

### Kurvbelysning

Adaptive Forward Lighting finns bara för bi-xenon-strålkastare. Ljusräckvidden, ljusspridningen och ljusstyrkan aktiveras variabelt beroende på ljusförhållandena, vädret och typ av väg.

Med belysningsströmställaren i läget **AUTO** kan alla belysningsfunktioner användas.

Med belysningsströmställaren i läget  kan följande funktioner användas:

- Dynamisk kurvbelysning
- Gathörnsbelysning
- Backfunktion
- Dynamisk automatisk strålkastarnivåinställning

kan också användas då belysningsströmställaren står i läget .

### Playstreet-belysning

Aktiveras automatiskt vid låg hastighet upp till cirka 30 km/h. Ljusstrålen vrids mot vägkanten med en vinkel på 8°.

### Stadsbelysning

Aktiveras automatiskt vid en hastighet mellan cirka 40 och 55 km/h och när gatubelysning upptäcks av ljussensorn. Ljusräckvidden reduceras genom en utökad ljusspridning.

### Landsbelysning

Aktiveras automatiskt vid en hastighet mellan cirka 55 och 115 km/h. Ljusstrålen och ljusstyrkan skiljer sig mellan vänster och höger sida.

### Motorvägsljus

Aktiveras automatiskt vid en hastighet över cirka 115 km/h och minimala ratt rörelser. Funktionen aktiveras med fördröjning eller direkt när bilen accelererar kraftigt. Ljusstrålen är längre och ljusstarkare.

### Belysning vid dåligt väder

Aktiveras automatiskt upp till en hastighet på cirka 70 km/h när regnsensorn upptäcker kondens eller om torkarna arbetar kontinuerligt. Räckvidden, spridningen och ljusstyrkan regleras variabelt beroende på sikten.

### Dynamisk kurvbelysning

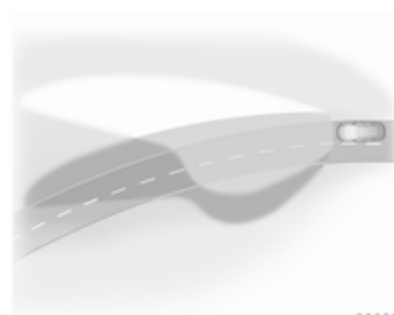

Ljusstrålen svänger beroende på rattvinkeln och hastigheten vilket förbättrar belysningen i kurvor.

Kontrollampa   89.

## Gathörnsbelysning

Vid skarpa kurvor eller vid avsvängning aktiverar en viss styrvinkel eller blinkersen en extra reflektor på vänster eller höger sida som belyser vägen i rät vinkel mot färdriktningen. Den aktiveras i en hastighet på upp till 40 km/h.

Kontrollampa   89.

## Backfunktion

Om strålkastarna är på och backen är ilagd slås båda gathörnslamporna på. De lyser 20 sekunder efter det att backen lagts ur eller tills du kör snabbare än 17 km/h framåt.

## Helljusassistent



Funktionen möjliggör att du har helljus som huvudbelysning under nattkörning då bilens hastighet är högre än 40 km/h.

Halvljuset aktiveras när:

- kameran i vindrutan upptäcker ljuset hos mötande eller framförvarande bilar.
- bilens hastighet är lägre än 20 km/h

- det är dimmig eller snöar
- vid körning i stadsmiljöer

Om inga hinder upptäcks växlar systemet tillbaka till helljus.

Den gröna kontrollampen  lyser kontinuerligt när assistenten är aktiverad, den blå lampan  lyser när helljus är på.

Kontrollampa   89.

Helljusassistenten aktiveras genom att du trycker på blinkersspaken två gånger.

För att deaktivera trycker du på blinkersspaken en gång. Den deaktiveras när dimljuset fram eller dimbakljuset tänds.

Vid användning av ljustuta då helljuset är på stängs helljusassistenten av.

Vid användning av ljustuta då helljuset är avstängt förblir helljusassistenten på.

Helljusassistentens senaste inställning kvarstår när tändningen slås på igen.

## Dynamisk automatisk strålkastarnivåinställning

För att förhindra att den mötande trafiken bländas justeras strålkastarnivåinställningen automatiskt beroende på lutningsinformation som uppmätts av fram- och bakaxeln, acceleration eller inbromsning och bilens hastighet.

## Fel på Adaptive Forward Lighting-systemet

När systemet upptäcker ett fel i Adaptive Forward Lighting ändras ljusets riktning till ett förinställt läge, för att undvika bländning av mötande trafik. Om det inte är möjligt stängs den påverkade strålkastaren automatiskt av. En strålkastare förblir tänd i alla situationer. En varning visas i förarinformationscentralen.

## Varningsblinkers



Aktivering med knappen .  
Ifall en olycka inträffar där airbags löses ut aktiveras varningsblinkers automatiskt.

## Blinkers

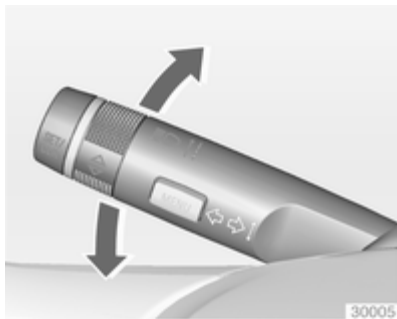

Spaken uppåt = höger blinker  
Spaken neråt = vänster blinker

Om spaken förs förbi motståndet tänds blinkern konstant. När ratten vrids tillbaka avaktiveras blinkern automatiskt.

För tre blinkningar, t.ex. vid filbyte, tryck spaken tills ett motstånd känns och släpper den sedan.

Om ett släp är kopplat blinkar blinkersens sex gånger då du trycker på reglaget tills ett motstånd känns och sedan släpper det.

Flytta spaken till motståndspunkten och håll den där för längre blinkning. Slå av blinkern genom att flytta spaken till sitt ursprungsläge manuellt.

## Dimljus fram



Aktivering med knappen .

Belysningsströmställaren i läget **AUTO**: Om du tänder dimljuset fram tänds strålkastarna automatiskt.

## Dimbakljus



Aktivering med knappen .

Belysningsströmställaren i läget **AUTO**: Om dimbakljuset tänds slås strålkastarna på automatiskt.

Belysningsströmställaren i läget : dimbakljuset kan endast tändas tillsammans med dimljuset fram.

Bilens dimbakljus avaktiveras vid körning med släpvagn.

## Parkeringsljus



När bilen är parkerad går det att slå på parkeringsljuset på en sida:

1. Slå av tändningen.
2. Flytta blinkersspaken helt uppåt (parkeringsljus höger sida) respektive neråt (parkeringsljus vänster sida).

Bekräftelse genom signalton och motsvarande blinkerskontrollampa.

## Backljus

Backljusen lyser när tändningen är på och backen är ilagd.

## Immiga lampglas

Insidan av lampglasen kan imma igen kortvarigt vid förhållanden med dåligt, blött och kallt väder, vid kraftiga regnskurar eller efter tvätt. Imman försvinner snabbt av sig själv. För att hjälpa till, tänd strålkastarna.

## Kupébelysning

### Belysningsreglering instrumentpanel



Följande lampors ljusstyrka kan justeras när ytterbelysningen är på:

- Instrumentpanelbelysning
- Info-Display
- Knapp- och reglagebelysning

Vrid inställningsratten  och håll kvar tills önskad ljusstyrka uppnåtts.

På bilar med ljussensor kan ljusstyrkan endast ställas in när ytterbelysningen är tänd och ljussensorn detekterar nattförhållanden.

## Kupébelysning

Den främre och bakre innerbelysningen tänds och släcks automatiskt med fördröjning vid in- och urstigning.

### Observera!

Vid en kollision där airbags utlöses tänds innerbelysningen automatiskt.

### Främre innerbelysning



Tryck på vippströmställaren:

 = automatisk tändning och släckning.

tryck på  = på.

tryck på  = av.



### Kupébelysning bak



Lyser i kombination med kupébelysningen fram beroende på vippströmställarens läge.

## Läslampor



Tänds och släcks med knapparna  och  i kupébelysningen fram och bak.

## Solskyddslampor

Tänds när skyddet öppnas.

## Belysningsegenskaper

### Mittkonsolbelysning

En spotlight, som är inbyggd i kupébelysningen, tänds när strålkastarna tänds.

### Instegsbelysning

#### Välkomstbelysning

Strålkastarna, bakljusen, registreringsskyltsbelysningen, instrumentpanelbelysningen, kupébelysningen och pölbelysningen tänds under en kort stund genom upplåsning av bilen med radiofjärrkontrollen. Denna funktion fungerar bara i mörker och är till för att lokalisera bilen.

Belysningen släcks omedelbart när tändningsnyckeln vrids till läge 1. Starta  17.

Aktivering eller deaktivering av denna funktion kan ändras i menyn **Inställningar** i Info-Display. Personliga inställningar  103.

Inställningarna kan sparas för den nyckel som används  21.

Dessutom tänds de här lamporna när förardörren öppnas:

- Alla strömställare
- Förarinformationscentral
- Dörrfacklås

### Urstigningsbelysning

Följande lampor tänds om nyckeln tas ut ur tändningslåset:

- Kupébelysning
- Instrumentpanelbelysning
- Markbelysning

Den slås av automatisk efter en fördröjning. Denna funktion fungerar bara i mörker. Teaterbelysning aktiveras om förardörren öppnas under denna tid.



Strålkastarna, bakljusen och registreringsskyltsbelysningen belyser det omgivande området under en inställbar tid när bilen lämnas.

## Tändning

1. Slå av tändningen.
2. Ta ut tändningsnyckeln.
3. Öppna förardörren.
4. Dra i blinkersspaken.
5. Stäng förardörren.

Om förardörren inte stängs släcks ljuset efter två minuter.

Om du drar i blinkersspaken när förardörren är öppen släcks ljuset direkt.

Aktivering, deaktivering och tiden för denna funktion kan ändras i meny **Inställningar** i Info-Display. Personliga inställningar ↗ 103.

Inställningarna kan sparas för den nyckel som används ↗ 21.

## Skydd mot urladdning av batteriet

### Laddningsfunktions batteritillstånd

Funktionen garanterar längsta tänkbara livslängd för batteriet med en generator med reglerbar elutmatning och optimerad eldistribution.

För att förhindra urladdning av batteriet vid körning reduceras följande system automatiskt i två steg och stängs slutligen av:

- Parkeringsvärmare
- Uppvärmd bakruta och uppvärmda backspeglar

- Uppvärmda säten

- Fläkt

I det andra steget visas ett meddelande som bekräftar aktiveringen av batteriets urladdningsskydd i förarinformationscentralen.

## Avstängning av elektriska lampor

För att förhindra urladdning av batteriet när tändningen slås av släcks en del av kupébelysningen automatiskt efter en stund.

## Klimatreglering

Klimatregleringssystem .....	119
Luftmunstycken .....	125
Underhåll .....	126

## Klimatregleringssystem

### Värme- och ventilationssystem

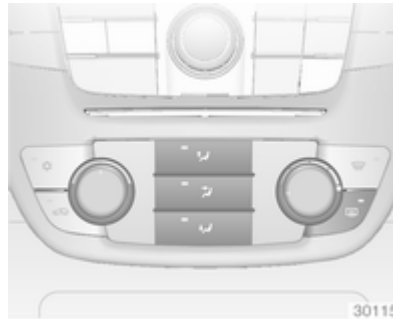

Reglage för:

- Temperatur
- Luftfördelning
- Fläkthastighet

Bakruteuppvärmning   36.



### Temperatur

Röd = Varmt

Blå = Kallt

Värmen uppnår inte full effekt förrän motorn har nått normal drifttemperatur.

### Luftfördelning

-  = Till vindrutan och de främre sidorutorna.
-  = Det övre området via inställbara luftmunstycken.
-  = Till fotutrymmet.

Alla kombinationer är möjliga.



### Fläkthastighet

Ställ in luftflödet genom att ställa in önskad fläkthastighet.

## Luftkonditionering



Förutom värme- och ventilationssystemet har luftkonditioneringen också:

-  = Kylning
-  = Inncirkulation
-  = Avfuktning och avfrostning

Uppvärmade stolar ⇨ 45, Ventilerade stolar ⇨ 45.

### Kylning

Styrs med knappen  och fungerar endast när motorn och fläkten är igång.

Luftkonditioneringen kylar och fuktar av (torkar) så snart utomhustemperaturen når strax över nollpunkten. Därför kan kondens bildas och droppa från bilens underrede.

Om ingen kylning eller torkning önskas, slå av kylningen för att spara bränsle.

### Inncirkulation

Aktivering med knappen .

### Varning



När inncirkulationen är inkopplad minskar luftutbytet. Vid användning utan kylning ökar luftfuktigheten, vilket leder till att rutor kan bli immiga på insidan. Kupéluftens kvalitet försämras med tiden vilket kan leda till att passagerarna känner sig trötta.

Är luften varm och luftfuktigheten hög, kan vindrutan imma igen på utsidan om kall luft träffar rutan. Immar vindrutan igen på utsidan, aktivera vindrutetorkarna och inaktivera .

Luftfördelning till . Inncirkulationen är avaktiverad.



### Maximal kylning

Öppna fönstren en kort stund så att den varma luften vädras ut snabbt.

- Slå på kylningen .
- Inncirkulation  tillkopplad.
- Tryck på luftfördelningsströmställaren .
- Ställ in temperaturreglaget på den kallaste nivån.
- Ställ in fläkthastigheten på den högsta nivån.
- Öppna alla munstycken.

## Avfuktning och avisning av rutorna



- Tryck på knappen : fläkten växlar automatiskt till högre varvtal och luftfördelningen riktas mot vindrutan.
- Slå på kylning .
- Ställ in temperaturreglaget på den varmaste nivån.
- Koppla in bakruteuppvärmningen .
- Öppna sidomunstycken efter behov och rikta dessa mot sidorutorna.



## Elektronisk klimatreglering

Två versioner av klimatkontrollen: temperaturinställning i enkel zon eller dubbla zoner. Klimatkontrollen i dubbla zoner möjliggör olika klimatiseringstemperaturer för förar- och passagerarsidan fram.



### Reglage enkel zon:



- Temperatur
- Luftfördelning
- Fläkthastighet

**AUTO** = Automatikdrift  
 = Inncirkulation  
 = Avfuktning och avfrostning



### Reglage dubbla zoner:

- Temperatur på förarsidan
- Luftfördelning
- Fläkthastighet
- Temperatur på passagerarsidan fram

**AUTO** = Automatikdrift  
 = Inncirkulation  
 = Avfuktning och avfrostning

Bakruteuppvärmning  ↻ 36.

Den förvalda temperaturen regleras automatiskt. I automatiskt läge reglerar fläkthastigheten och luftfördelningen automatiskt luftflödet.

Systemet kan anpassas manuellt med hjälp av luftfördelnings- och luftflödesreglage.



Data visas på klimatdisplayen.

De kan visas olika beroende på klimatkontroll med enkel zon eller dubbla zoner.

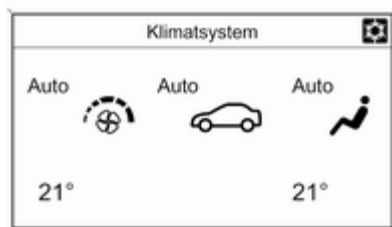

Varje ändring av inställningarna visas i Info-Display under några sekunder.

Klimatkontrollsystemets inställningar sparas i den nyckel som används för att låsa bilen.

Den elektroniska klimatiseringsautomatiken fungerar endast när motorn är igång.

### Automatikdrift AUTO

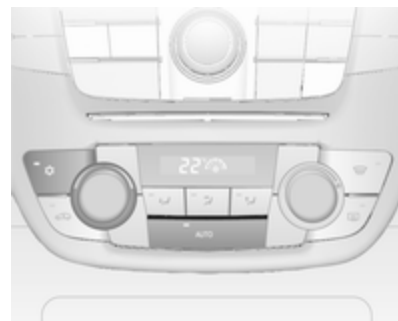

Grundinställning för högsta komfort:

- Tryck på knappen **AUTO**. Luftkonditioneringen aktiveras automatiskt.
- Öppna alla luftmunstycken.
- Klimatkontroll enkel zon: Ställ in den förvalda temperaturen med vänster vridreglage.
- Rekommenderad komfortinställning är 22 °C.

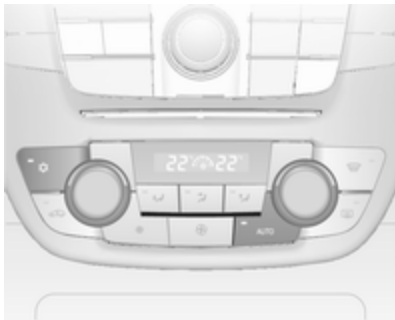

- Klimatkontroll dubbla zoner: Ställ in de förvalda temperaturerna för förar- och passagerarsidan fram med vänster och höger vridreglage.

Regleringen av fläktens varvtal i automatiskt läge kan ändras på meny **Inställningar**.

Personliga inställningar ⇨ 103.

Alla luftmunstycken aktiveras automatisk i automatiskt läge. Luftmunstyckena skall därför alltid vara öppna.

### Val av temperatur





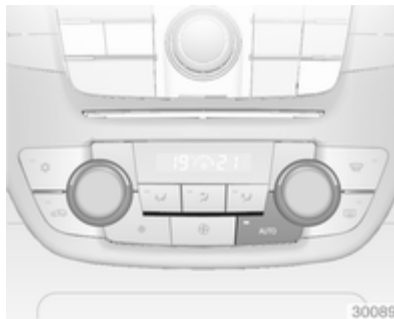

Temperaturen kan ställas in på önskat värde.



Klimatkontroll med dubbla zoner kan användas med gemensam temperaturinställning som du gör på meny **Inställningar**.

### Avfuktning och avisning av rutorna

- Tryck in knappen .
- Tryck på kylningsknappen .
- Temperaturen och luftfördelningen ställs in automatiskt och fläkten går med hög hastighet.
- Koppla in bakruteuppvärmningen .
- Återställ till tidigare läge genom att trycka på knappen .

### Manuella inställningar

Klimatkontrollsystemets inställningar kan ändras genom aktivering av knapparna och vridreglagen på följande sätt: Ändring av en inställning deaktiverar det automatiska läget.

## Fläktvarvtal klimatkontroll i enkel zon





Vrid höger vridreglage. Det valda fläktvarvtalet indikeras av antalet segment i displayen.

Om fläkten slås av avaktiveras också luftkonditioneringen.

Återställning till automatikdrift: Tryck in knappen **AUTO**.

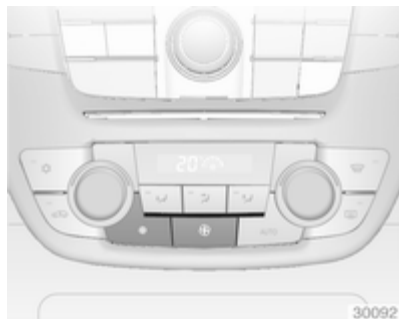
## Fläktvarvtal klimatkontroll i dubbla zoner



Tryck på vänster knapp  om du vill minska fläkthastigheten eller höger knapp  om du vill öka den. Fläktvarvtalet indikeras av antalet segment i displayen.



Om du håller den vänstra knappen intryckt en tid stängs fläkt och kylning av.

Om du håller den högra knappen intryckt en tid går fläkten på maximalt varvtal.

Återställning till automatikdrift: Tryck in knappen **AUTO**.

## Luftfördelning

Tryck på ,  eller  för önskad inställning. Aktiveringen indikeras av lysdioden i knappen.

-  = Till vindrutan och de främre sidorutorna.
-  = Det övre området via inställbara luftmunstycken.
-  = Till fotutrymmet.

Kombinationer är möjliga.

Gå tillbaka till automatisk luftfördelning: Avaktivera motsvarande inställning eller tryck in knappen **AUTO**.

## Kylning

Aktivera eller deaktivera med knappen .

Luftkonditioneringen kyler och fuktar av (torkar) när utomhustemperaturen är över nollpunkten. Därför kan kondens bildas och droppa från bilens underrede.

Om ingen kylning eller torkning önskas, slå av kylningen för att spara bränsle.

## Automatisk innercirkulation för klimatkontroll med dubbla zoner

Det automatiska innercirkulations-systemet har en fuktighetssensor som växlar automatiskt till utomhusluft om luftfuktigheten i kupén är för hög.

## Manuell innercirkulation

Aktivering med knappen .

### Varning

När innercirkulationen är inkopplad minskar luftutbytet. Vid användning utan kylning ökar luftfuktigheten, vilket leder till att rutorna kan bli immiga på insidan. Kupéluftens kvalitet försämras med tiden vilket kan leda till att passagerarna känner sig trötta.

Är luften varm och luftfuktigheten hög, kan vindrutan imma igen på utsidan om kall luft träffar rutan. Immar vindrutan igen på utsidan, aktivera vindrutetorkarna och inaktivera .

## Grundinställningar

En del inställningar kan ändras i menyn **Inställningar** i Info-Display. Personliga inställningar ⇨ 103.

## Parkeringsvärmare

### Luftvärmare

Quickheat är en elektrisk extravärmare som automatiskt värmer upp kupén snabbare.

## Luftmunstycken

### Inställbara luftmunstycken



För att öppna munstycket vrider du på inställningsratten I. Ställ in luftmängden från munstycket genom att vrida på inställningsratten.



Ställ in luftflödets riktning genom att vrida och svänga på lamellerna.

För att stänga munstycket vrider du på inställningsratten **O**.

### ⚠ Varning

Fäst inga föremål på luftmunstyckenas lameller. Risk för skador och personsador i händelse av en olycka.

## Fasta luftmunstycken

Det finns flera luftmunstycken under vindrutan och sidorutorna samt i fottrymmena.

## Underhåll

### Luftintag

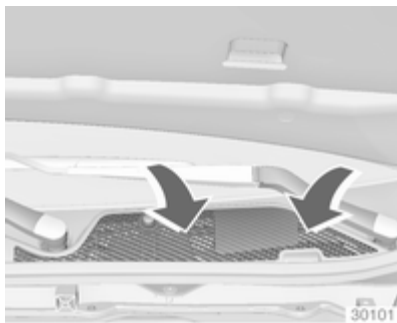

Luftintaget framför vindrutan i motorrummet måste vara fritt från sådant som hindrar lufttillförseln. Vid behov, avlägsna löv, smuts eller snö.

### Pollenfilter

#### Kupéluftfiltrering

Ett partikelfilter renar kupélufte från damm, sot, pollen och sporer.

### Filter med aktivt kol

Förutom partikelfiltret finns det också ett filter med aktivt kol som motverkar dålig lukt.

Filterbyte måste göras vid regelbunden service.

### Normal funktion luftkonditionering

För att garantera en fortsatt god funktion måste kylningen aktiveras under några minuter en gång i månaden, oberoende av väderlek och årstid. Kylning är inte möjlig när ytttemperaturen är för låg.

## Service

För optimala kylningsprestanda är det lämpligt att kontrollera klimatkontrollsystemet årligen med början tre år efter bilens första registrering med avseende på följande:

- Funktions- och trycktest.
- Värmens funktion.
- Täthetskontroll.

- 
- Kontroll av drivremmarna.
  - Rengöring av kondensorn och förångarens dränering.
  - Effektkontroll.

## Körning och hantering

Körningstips .....	128
Start och hantering .....	128
Motoravgaser .....	131
Automatisk växellåda .....	132
Manuell växellåda .....	136
Körsystem .....	137
Bromsar .....	137
Körkontrollsystem .....	140
Farthållare .....	144
Hindervarningssystem .....	145
Bränsle .....	150
Bogsering .....	154

## Körningstips

### Kontroll av bilen

#### Låt inte bilen rulla med avstängd motor

Många system fungerar inte i denna situation (t.ex. bromservoeheten, servostyrningen). Körning på detta sätt utgör en fara för dig själv och andra.

#### Pedaler

För att kunna utnyttja hela pedalrörelsevägen, lägg inga golvmattor under pedalerna.

## Start och hantering

### Inkörning av ny bil

Bromsa inte alltför hårt under de första körningarna.

Vid den första körningen kan rök avges på grund av att vax och olja dunstar från avgassystemet. Parkera bilen utomhus en stund efter den första körningen och undvik att andas in ångorna.

Under inkörningsperioden kan bränsle- och oljeförbrukningen vara högre än normalt och dieselpartikel-filtrets rengöringsprocess aktiveras oftare än vanligt.

Dieselpartikelfilter ⇨ 131.

## Tändningslåsets lägen

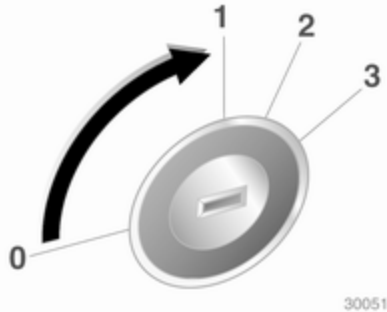

30051

- 0 = Tändning frånkopplad
- 1 = Rattlås frigjort, tändning frånkopplad
- 2 = Tändning påkopplad, förvärmning av dieselmotor
- 3 = Start av motorn

## Kvarhållen ström

Följande elektroniska system fungerar tills förardörren öppnas eller högst 10 minuter efter att tändningen slagits från:

- Elektriska fönsterhissar
- Taklucka
- Eluttag

Infotainmentsystemet får ström under 30 minuter eller tills tändningsnyckeln tas ut ur tändningslåset, oavsett om en dörr öppnas eller ej.

## Starta motor

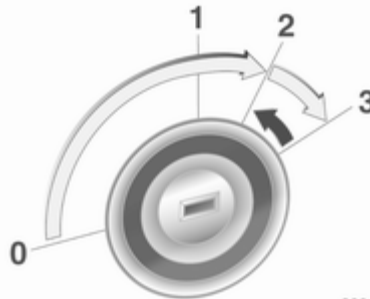

30047

Manuell växellåda: trampa ur kopplingen.

Automatisk växellåda: trampa på bromspedalen och flytta växelväljaren till **P** eller **N**.

Trampa inte ner gaspedalen.

Dieselmotor: vrid tändningsnyckeln till läget **2** för förglödning tills kontrollampen  slocknar.

Vrid nyckeln kortvarigt till läget **3** och släpp: en automatisk procedur manövrerar startmotorn med en kort fördröjning så länge motorn är igång, se Automatisk startkontroll.

Innan du startar igen eller parkerar bilen, vrid tillbaka nyckeln till läge **0**.

## Starta bilen vid låga temperaturer

Du kan starta motorn utan extra värmare ned till temperaturer på  $-25\text{ }^{\circ}\text{C}$  för dieselmotorer och  $-30\text{ }^{\circ}\text{C}$  för bensinmotorer. Då krävs motorolja med rätt viskositet, rätt bränsle, att alla servicekontroller har utförts och att batteriet är ordentligt laddat. Vid temperaturer på under  $-30\text{ }^{\circ}\text{C}$  kräver den automatiska växellådan en uppvärmningsfas på cirka 5 minuter. Växelväljaren måste vara i läge **P**.

### Automatisk startkontroll

Funktionen reglerar motorns startprocedur. Föraren behöver inte hålla kvar nyckeln i läge **3**. När startfunktionen aktiverats fortsätter systemet att starta automatiskt tills motorn går. På grund av kontrollproceduren startar motorn efter en kort fördröjning.

Möjliga orsaker till att motorn inte startar:

- Kopplingspedalen är inte nertrampad (manuell växellåda)
- Bromspedalen är inte nertrampad eller växelväljaren inte i **P** eller **N** (automatisk växellåda)
- Timeout har inträffat

### Uppvärmning turbomotor

Vid start kan motorns vridmoment vara begränsat en kort tid, särskilt när motorn är kall. Detta sker för att smörjsystemet ska kunna skydda motorn ordentligt.

### Rullavstängning

Vid rullning, dvs. vid körning med ilagd växel utan aktivering av gaspedalen, stängs bränslematningen av.

### Parkering

- Ställ inte bilen på ett lättantändligt underlag. Underlaget kan antändas på grund av avgassystemets höga temperatur.
- Dra alltid åt parkeringsbromsen. Dra åt den manuella parkeringsbromsen utan att trycka på frigöringsknappen. Dra åt så hårt som möjligt i nedförs- eller uppförslutning. Trampa ner fotbromsen samtidigt för att reducera arbetstrycket. För bilar med elektrisk parkeringsbroms drar du i strömställaren (Ⓢ).
- Slå av motorn och tändningen. Vrid ratten tills rattläset spärras.
- När bilen står på plan mark eller i uppförslutning ska ettan läggas i eller växelväljaren ställas i läge **P** innan tändningen slås av. I uppförs-

lutning ska dessutom framhjulen vridas bort från kantstenen.

När bilen står i nedförslutning ska backen läggas i eller växelväljaren ställas i läge **P** innan tändningen slås av. Vrid dessutom framdäcken mot kantstenen.

- Lås bilen och aktivera stöldlarmet.

### Observera!

Vid en olycka där airbags utlöses stängs motorn av automatiskt om bilen stannar inom en viss tid.

## Motoravgaser

### ⚠ Fara

Motoravgaser innehåller giftig, men färg- och luktlös, koloxid (CO). Undvik inandning, det kan vara livsfarligt.

Om avgaser kommer in i bilen, öppna fönstren. Låt en verkstad åtgärda orsaken till störningen.

Undvik att köra med öppet bagageutrymme eftersom avgaser kan tränga in i bilens kupé.

## Dieselpartikelfilter

Dieselpartikelfiltersystemet filtrerar bort skadliga sotpartiklar från motoravgaserna. Systemet har en självrengöringsfunktion som körs automatiskt under körningen utan något meddelande. Filtret rengörs periodiskt genom förbränning av sotpartiklarna vid hög temperatur. Detta sker automatiskt under vissa körförhållanden och kan pågå under upp till 25 minuter. Normalt tar det mellan

7 och 12 minuter. Under denna tid kan bränsleförbrukningen öka. Den lukt- och rökutveckling som detta leder till är normal.



Under vissa körförhållanden, t.ex. kortsträcke körning, kan systemet inte renas automatiskt.

Om filterrengöring behövs och om de tidigare körförhållandena inte tillät automatisk rengöring indikeras det av kontrollampen  och **CodE 55** i förarinformationscentralen. I bilar med högnivådisplay visas ett varningsmeddelande i displayen.

 tänds när dieselpartikelfiltret är fullt. Starta rengöringsprocessen så snart som möjligt.

 blinkar när dieselpartikelfiltret är fullt. Starta genast rengöringsprocessen för att undvika motorskada.

## Rengöringsprocess

Du aktiverar rengöringsprocessen genom att fortsätta köra och hålla motorvarvtalet över 2000 varv per minut. Växla ner vid behov. Rengöringen av dieselpartikelfiltret startas.

Om  tänds eller ett varningsmeddelande visas i högnivådisplayen är rengöring inte möjlig. Kontakta en verkstad för att få hjälp.

### Se upp

Om rengöringsprocessen avbryts finns det risk för att allvarliga motorskador uppstår.



Rengöringen utförs snabbast vid höga motorvarvtal och med hög belastning.

Stäng inte av motorn förrän rengöringsprocessen är slutförd. Det anges av att kontrollampnan  släcks.

## Katalysator

Tack vare katalysatorn reduceras mängden skadliga ämnen i avgaserna.

### Se upp

Andra bränslekvaliteter än de som nämns på sidorna  150,  206 kan skada katalysatorn och delar av elektroniken.

Oförbränt bränsle kan leda till överhettning och till skador på katalysatorn. Undvik därför att använda startmotorn för länge, att köra slut på tanken och att starta motorn genom påskjutning eller bogsering.

Vid misständningar, ojämn motorgång, tydligt minskad motoreffekt eller andra ovanliga driftstörningar, låt omedelbart en verkstad åtgärda or-

saken till störningen. Fortsätt i nödfall körningen en kort stund, med låg hastighet och låga varvtal.

## Automatisk växellåda

Med automatisk växellåda är automatisk växling (automatiskt läge) eller manuell växling (manuellt läge) möjligt.

## Växellådsdisplay

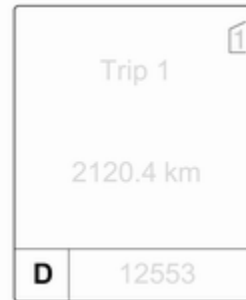

Läget eller det valda körsteget visas på växellådsdisplayen.

## Växelväljare

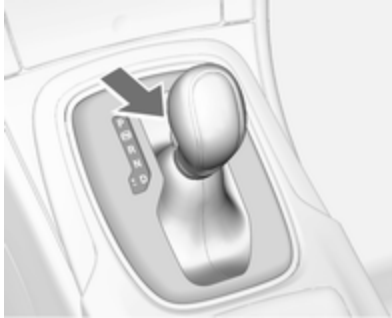

- P** = parkeringsläge, hjulen är låsta, skall endast läggas i när bilen står stilla och parkeringsbromsen är åtdragen
- R** = backen, skall endast läggas i när bilen står stilla
- N** = tomgång
- D** = automatiskt läge med alla växlar

Växelväljaren är låst i **P** och kan endast flyttas när tändningen är på och bromspedalen trampas ner.



Om bromspedalen inte är nertrampad lyser kontrollampan .

Om växelväljaren inte är i **P** när tändningen slås av blinkar kontrollampan  och **P**.

Tryck på frigöringsknappen när du vill lägga i **P** eller **R**.

Motorn kan endast startas med spaken i läget **P** eller **N**. När läget **N** väljs trycker du på bromspedalen eller drar åt parkeringsbromsen före start.

Trampa inte ner gaspedalen när du växlar. Trampa aldrig samtidigt på gas- och bromspedalen.

När körsteget är ilagt och bromsen släpps kör bilen långsamt iväg.

## Motorbromsverkan

För att utnyttja motorbromsverkan vid körning i nedförslut växlar du i god tid till en lägre växel. Se manuellt läge.

## Lossgungning

Lossgungning är endast tillåtet om bilen har kört fast i sand, lera eller snö. Flytta växelväljaren fram och tillbaka mellan **D** och **R**. Håll motorns varvtal så lågt som möjligt och undvik att ge gas ryckigt.

## Parkera

Dra åt parkeringsbromsen och lägg i **P**.

Tändningsnyckeln kan endast tas ut när växelväljaren är i läget **P**.

## Manuellt läge



Flytta växelväljaren åt vänster från läget **D** och sedan framåt eller bakåt.

**+** = Växling till högre växel.

**-** = Växling till lägre växel.

Om en högre växel läggs i vid för låg hastighet eller en lägre växel vid för hög hastighet sker ingen växling. Det kan orsaka ett meddelande i Driver-Info-Display.

I manuellt läge görs ingen automatisk uppväxling till högre växel vid höga motorvarvtal.

## Elektroniska körprogram

- Drifttemperaturprogrammet gör att katalysatorn snabbt uppnår den temperatur som krävs efter kallstart genom att motorvarvtalet ökas.
- Den automatiska neutralväxlingen växlar automatiskt till tomgång om man stannar med en framåtväxel ilagd och bromspedalen nertryckt.
- När Sport-läget är valt sker växlingen vid högre varvtal (förutom när farthållaren är aktiverad). Sport-läge ⇨ 141.
- Särskilda program anpassar automatiskt växlingsvarvtalen vid körning uppför eller nerför.

## Kickdown

Om du trycker ner gaspedalen helt i automatiskt läge växlar växellådan ner till en lägre växel, anpassat efter motorvarvtalet.

## Överhettningsskydd

Överhettas växellådan p.g.a. hög yttertemperatur eller sportigt körsätt, kan vridmomentet och motorns maxvarvtal begränsas tillfälligt.

## Fel

Vid en störning lyser . Dessutom visas ett kodnummer eller ett bilmeddelande i förarinformationscentralen. Bilmeddelanden ⇨ 95.

Växellådan växlar inte längre automatiskt. Det går att köra vidare med manuell växling.

Endast den högsta växeln är tillgänglig. I manuellt läge kan även tvåan vara tillgänglig beroende på vilket fel det rör sig om. Växla bara då bilen står stilla.

Låt en verkstad åtgärda orsaken till störningen.

## Strömavbrott

Vid strömavbrott kan växelväljaren inte flyttas från läget **P**. Tändningsnyckeln kan inte tas ut ur tändningslåset.

Anlita starthjälp om batteriet är urladdat ⇨ 191.

Om batteriet inte är orsaken till felet lossar du växelväljaren och tar ut tändningsnyckeln ur tändningslåset.

## Lossa växelväljaren

1. Dra åt parkeringsbromsen.

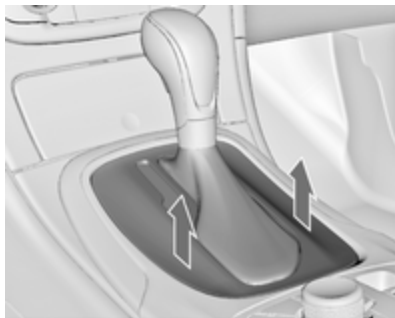

2. Lossa växelväljarens dekorpanel baktill på mittkonsolen, fäll den uppåt och vrid den åt vänster.

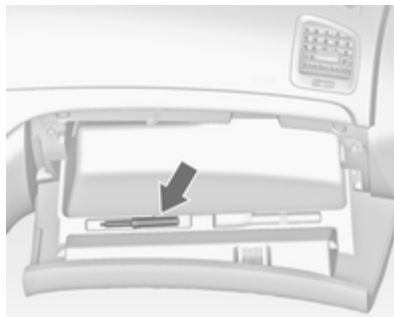

3. Ta specialverktöget från insidan av handskfackslocket.

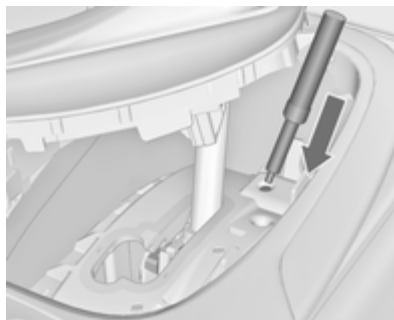

4. Sätt in det i öppningen så långt som det går och flytta växelväljaren bort från läget **P** eller **N**. Om **P** eller **N** läggs igen, spärras växelväljaren i läget igen. Låt en verkstad åtgärda orsaken till strömavbrottet.
5. Montera växelväljarens dekorpanel på mittkonsolen och fäst den igen.

## Ta ut tändningsnyckeln från tändningslåset

1. Ta specialverktöget från insidan av handskfackslocket.

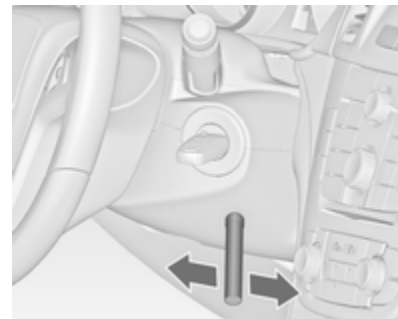

2. Sätt in specialverktuget i öppningen under tändningslåset så långt som möjligt och vrid det något.

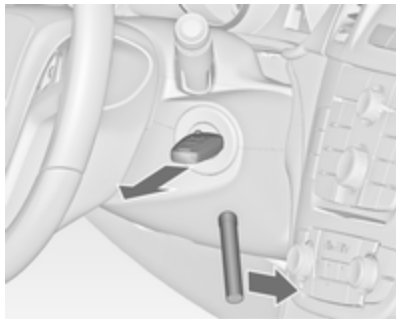

3. Vrid specialverktuget framåt och dra ut nyckeln ur tändningslåset. Det kan krävas flera försök för att lyckas med uttagningen av nyckeln.

## Manuell växellåda



Du lägger i backen när bilen står stilla genom att trycka in växelväljarens frigöringsknapp och lägga i växeln.

Om det inte går att lägga i backväxeln för du växelspaken till friläge, släpper upp kopplingspedalen och trampar ner den igen. Försök sedan lägga i växeln på nytt.

Låt inte kopplingen slira i onödan.

Trampa ner kopplingspedalen helt. Ha inte foten på kopplingspedalen när du inte använder den.

### Se upp

Vi rekommenderar att du inte låter handen vila på växelspaken under körning.

## Körssystem

### Fyrhjulsdrift

Fyrhjulsdriften förbättrar köregenskaperna och stabiliteten och hjälper till att åstadkomma den bästa möjliga körbarheten oberoende av vägbanan. Systemet är alltid aktivt och kan inte deaktiveras.

Vridmomentet fördelas steglöst mellan hjulen på fram- och bakaxlarna, beroende på körförhållandena. Dessutom fördelas momentet mellan bak- och framhjulen, beroende på underlaget.

För att uppnå optimala systemprestanda skall bilens däck inte vara olika slitna.

Om ett systemmeddelande visas i förarinformationscentralen kan systemet ha begränsad funktionalitet (eller vara helt deaktiverat i en del fall, t.ex. om bilen växlar till framhjulsdraft). Uppsök en verkstad för att få hjälp.

Bogsera bilen ⇨ 193.

## Bromsar

Bromssystemet har två av varandra oberoende bromskretsar.

Vid fel i en bromskrets går det fortfarande att bromsa bilen med den andra bromskretsen. Bromsverkan uppnås emellertid inte förrän bromspedalen trampas ner hårt. Det krävs avsevärt mer kraft för detta: Bromssträckan blir längre. Anlita en verkstad för att få hjälp innan du fortsätter färden.

När motorn är avstängd upphör bromsservons verkan när bromspedalen har trampats ner en eller två gånger. Bromseffekten påverkas inte men det krävs betydligt större kraft för att trampa ner bromspedalen. Detta är särskilt viktigt att tänka på om bilen bogseras.

Kontrollampa (ⓘ) ⇨ 85.

## Låsningfritt bromssystem

ABS förhindrar blockering av hjulen.

Så snart ett hjul har en tendens att blockeras reglerar ABS det aktuella hjulets bromstryck. Bilen kan styras även vid mycket kraftiga inbromsningar.

ABS-funktionen märks genom att bromspedalen pulserar och ett regleringsljud hörs.

För att uppnå maximal bromsverkan ska bromspedalen hållas helt nertrampad under hela inbromsningen, trots att den pulserar. Minska inte kraften.

Efter starten utför systemet ett självtest, som eventuellt kan höras av föraren.

Kontrollampa (ABS) ⇨ 86.

## Adaptivt bromsljus

Vid en hård inbromsning blinkar alla tre bromsljusen så länge ABS-regleringen är aktiv.

## Fel

## ⚠ Varning

Om det finns ett fel i ABS-systemet kan hjulen låsa sig vid en kraftig inbromsning. Fördelen med ABS har därmed försvunnit. Det går inte längre att styra bilen vid mycket kraftiga inbromsningar och den kan köra av vägen.

Låt en verkstad åtgärda orsaken till störningen.

## Parkeringsbroms

## Manuell parkeringsbroms



Dra alltid åt parkeringsbromsen ordentligt utan att trycka på frigöringsknappen. Dra åt bromsen så hårt som möjligt om bilen står i en lutning.

För att lossa parkeringsbromsen lyfter du spaken något, trycker in frigöringsknappen och sänker ner spaken helt.

Trampa samtidigt på fotbromsen för att minska den kraft som behövs för parkeringsbromsen.

Kontrollampa (Ⓢ) ⇨ 85.

## Elektrisk parkeringsbroms



## Dras åt när bilen står still

Dra i strömställaren (Ⓢ) så dras den elektriska parkeringsbromsen åt automatiskt med den kraft som krävs. För maximal kraft, t.ex. parkering med släp eller på sluttningar, drar du i strömställaren (Ⓢ) två gånger.

Den elektriska parkeringsbromsen kan alltid aktiveras, även om tändningen är av.

Använd inte det elektriska parkeringsbromssystemet för ofta utan att motorn är igång eftersom detta laddar ur batteriet.

Innan du lämnar bilen kontrollerar du den elektriska parkeringsbromsens status.

Kontrollampa (P) ⇨ 85.

### Lossa

Slå på tändningen. Håll fotbromsen nertrampad och tryck sedan på strömställaren (P).

### Ivägkörningsfunktion

Vid nertrampning av kopplingspedalen (manuell växellåda) eller iläggning av drivväxeln (automatisk växellåda) med påföljande trampning på gaspedalen lossar den elektriska parkeringsbromsen automatiskt. Det är inte möjligt om strömställaren dras ut samtidigt.

Denna funktion hjälper också till att köra iväg på sluttningar.

Aggressiv iväggörning kan reducera livstiden för slitdelar.

### Dynamisk bromsning när bilen körs.

När bilen körs och strömställaren (P) hålls utdragen bromsar det elektriska parkeringsbromssystemet bilen men dras inte åt statiskt.

Så snart strömställaren (P) lossas stoppas den dynamiska bromsningen.

### Störning

Fel i den elektroniska parkeringsbromsen indikeras av en kontrollampa (P) och i form av ett kodnummer eller ett bilmeddelande som visas i förarinformationscentralen. Bilmeddelanden ⇨ 95.

Dra åt den elektriska parkeringsbromsen: dra och håll strömställaren (P) i mer än 5 sekunder. Om kontrollampan (P) lyser är den elektriska parkeringsbromsen åtdragen.

Lossa den elektriska parkeringsbromsen: tryck och håll strömställaren (P) intryckt mer än 2 sekunder. Om kontrollampan (P) slocknar är den elektriska parkeringsbromsen lossad.

Kontrollampan (P) blinkar: den elektriska parkeringsbromsen är inte helt åtdragen eller lossad. Om den blinkar kontinuerligt lossar du den elektriska parkeringsbromsen och försöker dra åt den igen.

## Bromshjälp

Om du trampar ner bromspedalen snabbt och kraftfullt ges maximal bromskraft automatiskt (full broms).

Bromshjälpens aktivering kan kännas genom att bromspedalen pulserar och går trögare att trampa ner än vanligt.

Håll bromspedalen stadigt nertryckt så länge som full bromskraft behövs. Den maximala bromskraften minskas automatiskt när bromspedalen släpps.

## Backstarthjälp

Systemet förhindrar oavsiktlig rörelse när man kör iväg på lutande underlag.

När man släpper upp bromspedalen efter att ha stannat i en lutning, håller bromsarna bilen still i ytterligare två sekunder. Bromsarna släpper automatiskt så snart bilen börjar accelerera.

## Körkontrollsystem

### Drivkraftsreglering

Dragkraftskontrollen (TC) är en komponent i den elektroniska stabilitetskontrollen.

TC förbättrar körstabiliteten vid behov, oberoende av typ av vägbana eller väggrepp, genom att drivhjulens förhindras från att spinna.

Så snart drivhjulens börjar spinna reduceras motoreffekten och det hjul som spinner mest bromsas separat. Detta förbättrar bilens körstabilitet avsevärt vid halt väglag.

TC är funktionsdugligt så snart kontrollampen  slocknar.

När TC är aktiv blinkar .

#### Varning

Låt inte denna speciella säkerhetsanordning förleda dig till att ta onödiga risker.

Anpassa hastigheten till vägförhållandena.

Kontrollampa  ↪ 87.

### Deaktivering



TC kan slås av om det krävs att drivhjulens spinner: tryck kortvarigt på knappen .

Kontrollampen  lyser.

TC aktiveras om genom att man trycker på knappen  igen.

TC aktiveras dessutom om nästa gång tändningen slås på.

## Elektronisk stabilitetsreglering

Den elektroniska stabilitetskontrollen (ESP) förbättrar körstabiliteten oberoende av vägens beskaffenhet och däckens väggrepp vid alla situationer. Systemet förhindrar även att drivhjulens slirar.

Så snart bilen riskerar att tappa greppet (understyrning, överstyrning) reduceras motoreffekten och hjulens bromsas separat. Detta förbättrar bilens körstabilitet avsevärt vid halt väglag.

ESC är funktionsdugligt så snart kontrollampen  slocknar.

När ESC är aktiv blinkar .

#### Varning

Låt inte denna speciella säkerhetsanordning förleda dig till att ta onödiga risker.

Anpassa hastigheten till vägförhållandena.

Kontrollampa  ↪ 87.

## Deaktivering



För högprestandakörning kan ESC deaktiveras: håll knappen  intryckt under ungefär 7 sekunder.

Kontrolllampan  lyser.

ESC aktiveras om genom att man trycker på knappen  igen. Om TC-systemet har deaktiverats tidigare aktiveras TC och ESC om.

ESC aktiveras dessutom om nästa gång tändningen slås på.

## Interaktivt körsystem

### Flex Ride

Körsystemet Flex Ride gör det möjligt för föraren att välja mellan tre körsätt:

- Läget SPORT: tryck på knappen **SPORT**, lysdioden lyser.
- Läget TOUR: tryck på knappen **TOUR**, lysdioden lyser.
- Körsättet NORMAL: ingen av knapparna **SPORT** och **TOUR** är intryckt, ingen lysdiod lyser.

Deaktivera körsätten SPORT och TOUR genom att trycka på motsvarande knapp en gång till.

I varje körsätt upprättar Flex Ride kontakt med följande elektroniska system:

- Aktiv fjädringskontroll.
- Gaspedalsstyrning.
- Styrningskontroll.
- Fyrhjulsdrift.
- Elektronisk stabilitetskontroll (ESC).

- Låsingsfritt bromssystem (ABS) med kurvbrömskontroll (CBC).
- Automatisk växellåda.



### SPORT-läge

Systemets inställningar anpassas till en sportigare körstil:

- Stötdämparnas dämpning reagerar styvare för att ge bättre kontakt med vägbanan.
- Motorn reagerar snabbare på gaspedalen.
- Styrervoeeffekten reduceras.
- Motorns vridmoment fördelas mer till bakaxeln vid fyrhjulsdraft.

- Den automatiska växellådan växlar senare.
- Vid aktivering av körsättet SPORT ändras belysningen av huvudinstrumenten från vit till röd.

### Körsättet TOUR

Systemets inställningar anpassas till en komfortabel körstil:

- Stötdämparnas dämpning reagerar mjukare.
- Gaspedalen reagerar med standardinställningar.
- Styrserveoeffekten är i standardläget.
- Motorns vridmoment fördelas huvudsakligen till framaxeln vid fyrhjulsdraft.
- Den automatiska växellådan växlar mer komfortabelt.
- Belysningen av huvudinstrumenten är vit

### Körsättet NORMAL

I körsättet NORMAL, när varken SPORT- eller TOUR-knappen är intryckt är alla systeminställningar anpassade till standardvärden.

### Körsättskontroll

I varje körsätt upptäcker och analyserar körsättskontrollen (DMC) kontinuerligt de verkliga köregenskaperna, förarens reaktioner och bilens dynamiska tillstånd. Vid behov ändrar DMC:s styrenhet automatiskt inställningarna i det valda körsättet eller vid identifiering av större variationer ändras körsättet under variationens varaktighet.

Om exempelvis körsättet NORMAL är aktivt och DMC upptäcker ett sportigt körsätt ändrar DMC flera inställningar från körsättet Normal till sportiga inställningar. DMC byter till körsättet SPORT vid ett väldigt sportigt körsätt.

Eller om exempelvis körsättet TOUR är aktivt och det krävs en plötslig hård inbromsning vid körning på en kurvig väg upptäcker DMC bilens dyna-

miska tillstånd och ändrar inställningarna för upphängningen till körsättet SPORT för att öka bilens stabilitet.

När köregenskaperna eller bilens dynamiska tillstånd återgår till det tidigare tillståndet ändrar DMC inställningarna till det förvalda körsättet.

### Personliga inställningar i körsättet SPORT

Föraren kan välja funktionerna i körsättet SPORT när knappen **SPORT** trycks in. Dessa inställningar kan ändras i menyn **Inställningar** i Info-Display. Personliga inställningar ⇨ 103.

### Flex Ride – OPC-version

OPC-versionen av Flex Ride fungerar på samma sätt som standardsystemet för Flex Ride, men med den skillnaden att körsätten är sportigare.



Körsystemet OPC Flex Ride gör det möjligt för föraren att välja mellan tre körsätt:

- Läget OPC: tryck på knappen **OPC**, lysdioden lyser.
- Läget SPORT: tryck på knappen **SPORT**, lysdioden lyser.
- Körsättet NORMAL: ingen av knapparna **SPORT** eller **OPC** är intryckt, ingen lysdiod lyser.

Deaktivera körsätten SPORT och OPC genom att trycka på motsvarande knapp en gång till.

I varje körsätt upprättar OPC Flex Ride kontakt med följande elektroniska system:

- Aktiv fjädringskontroll.
- Gaspedalsstyrning.
- Styrningskontroll.
- Fyrhjulsdrift.
- Elektronisk stabilitetskontroll (ESC).
- Låsningfritt bromssystem (ABS) med kurvbrömskontroll (CBC).

### Körsättet NORMAL

I körsättet NORMAL, när varken SPORT- eller OPC-knappen är intryckt är alla systeminställningar anpassade till standardvärden.

### SPORT-läge

Systemets inställningar anpassas till en sportigare körstil.

### Körsättet OPC

De dynamiska köregenskaperna anpassas till högprestandainställningar.

Vid det här körsättet ändras belysningen av huvudinstrumenten till röd.

### Personliga inställningar i körsättet OPC

Föraren kan välja funktionerna i körsättet OPC när knappen **OPC** trycks in. Dessa inställningar kan ändras i menyn **Inställningar** i Info-Display. Personliga inställningar ↗ 103.

## Farthållare

Farthållaren kan spara och upprätthålla hastigheter på ungefär 30 till 200 km/h. Vid körning i uppförslut och nedförslut kan den aktuella hastigheten avvika från den sparade.

Av säkerhetsskäl går det inte att aktivera farthållaren förrän man har trampat på fotbromsen en gång. Den kan inte aktiveras då ettans växel är ilagd.





Använd inte farthållaren om det inte är tillrådligt med en jämn hastighet.

Vid automatisk växellåda skall farthållaren endast aktiveras i automatiskt läge.

Kontrollampa   89.

### Tändning

Tryck på övre änden av vippströms-tällaren  så lyser kontrollampan  vitt.

### Aktivering

Accelerera till önskad hastighet och vrid tumhjulet till **SET/-**. Den aktuella hastigheten sparas och bibehålls. Kontrollampa  lyser grönt. Gaspedalen kan lossas.

Hastighetsökning med gaspedalen kan ske. När gaspedalen har släppts återtas den sparade hastigheten.

På bilar med dieselmotor kan du växla medan farthållaren är aktiverad.

### Öka hastigheten



Med farthållaren aktiv håller du tumratten vriden till **RES/+** eller vrider snabbt till **RES/+** upprepat: hastigheten ökar kontinuerligt eller i små steg.

Accelerera alternativt till önskad hastighet och spara den genom att trycka på **RES/+**.

### Sänka hastigheten

Med farthållaren aktiv håller du tumratten vriden till **SET/-** eller vrider snabbt till **SET/-** upprepat: hastigheten sjunker kontinuerligt eller i små steg.

### Deaktivering

Tryck på knappen  så lyser kontrollampan  vitt. Farthållaren är deaktiverad. Den sparade hastigheten upprätthålls.

Automatisk urkoppling:



- bilens hastighet under cirka 30 km/h,
- om bromspedalen används,
- kopplingspedalen trampas ner på bilar med bensinmotorer,
- kopplingspedalen trampas ned i några sekunder på bilar med dieselmotor,
- växelväljaren i **N**,

- motorvarvtalet är mycket lågt,
- dragkraftskontrollen eller den elektroniska stabilitetskontrollen arbetar.

### Återuppta sparad hastighet

Vrid tumhjulet till **RES/+** vid en hastighet över 30 km/h. Den förinställda hastigheten uppnås.

### Stänga av

Tryck på nedre änden av vippströmställaren  så släcks kontrollampan . Den sparade hastigheten raderas. Om du stänger av motorn raderas också den sparade hastigheten.

## Hindervarningssystem Parkeringshjälp



Parkeringshjälpen gör parkeringen lättare genom att den mäter avståndet mellan bilen och hinder samt ger akustiska signaler. Det är dock föraren som har det fulla ansvaret vid parkeringen.

Systemet består av fyra ultraljudsparkeringsensorer i den främre och bakre kofångaren.

Kontrollampa  ↪ 87.

### Aktivering



När backen är ilagd aktiveras systemet automatiskt.

Den främre parkeringshjälpen kan även aktiveras vid låg hastighet genom att man trycker på knappen .

En tänd lysdiod i parkeringshjälpens knapp indikerar att systemet är redo för drift.

Ett hinder indikeras med ett surrande ljud. Intervallet mellan ljuden minskar när bilen närmar sig hindret. När avståndet är mindre än 30 cm avges en kontinuerlig summerton.

### Deaktivering

Om systemet ska kopplas från trycker du på knappen **P** .

Lysdioden i knappen slocknar och **Parkeringshjälp av** visas i förarinformationscentralen.

Systemet avaktiveras automatiskt vid en viss hastighet.

### Fel

Vid ett fel i systemet lyser **P**  eller ett meddelande visas i förarinformationscentralen.

Dessutom lyser **P**  eller också visas ett meddelande i förarinformationscentralen om systemet inte fungerar på grund av temporära förhållanden som snötäckta sensorer.

Bilmeddelanden ⇨ 95.

### Avancerad parkeringshjälp

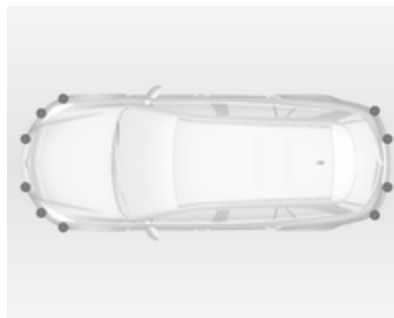

Det avancerade parkeringshjälpssystemet manövrerar föraren in i en parkeringsficka genom att lämna instruktioner på förarinformationscentralen och akustiska signaler. Det är dock föraren som har det fulla ansvaret för att godkänna en parkeringsficka som föreslås av systemet och parkeringsmanövern.

Systemet använder parkeringshjälpsens sensorer i kombination med två extra sensorer på båda sidorna av den främre kofångaren.

### Aktivering



När det letar efter en parkeringsficka måste systemet aktiveras genom att du trycker på knappen **P** .

Systemet fungerar bara vid en hastighet upp till 30 km/h.

Det maximalt tillåtna parallella avståndet mellan bilen och raden av parkerade bilar är 1,8 m.

## Funktionalitet



När bilen passerar en rad av bilar och systemet är aktiverat börjar det avancerade parkeringshjälpsystemet leta efter en lämplig parkeringsficka. När en lämplig ficka upptäcks lämnas en visuell feedback och akustiska signaler på förarinformationscentralen.



Du accepterar systemets förslag genom att stanna bilen inom 10 meter efter att meddelandet visats. Systemet beräknar den optimala ruten in i parkeringsfickan. Sedan styr det föraren in i fickan genom att lämna detaljerade instruktioner.



Instruktionerna visar:

- ett tips vid hastigheter över 30 km/h,
- behovet att stanna bilen när en parkeringsficka upptäcks
- färdriktningen under parkeringsmanövern
- rattens läge under parkeringen
- för en del av instruktionerna visas en förloppsstapel

En lyckad parkeringsmanöver visas av målsymbolen.



Om föraren inte stannar bilen inom 10 meter efter att en parkeringsficka har föreslagits börjar systemet leta efter en annan lämplig parkeringsficka.

### Byte av parkeringssida

Systemet är inställt för att upptäcka parkeringsfickor på passagerarsidan. För att upptäcka parkeringsfickor på förarsidan trycker du på knappen  under ungefär 2 sekunder.

### Visningsprioriteter

När den avancerade parkeringshjälpen aktiverats visas ett meddelande i förarinformationscentralen. Indiker-

ing av meddelanden med högre prioritet, t.ex. bilmeddelanden,  95 visas. När meddelandet har godkänts med ett tryck på knappen **SET/CLR** visas parkeringshjälpmmeddelandet igen och parkeringen kan återupptas.

### Deaktivering

Systemet deaktiveras om:

- du trycker på knappen 
- parkeringen avslutas med lyckat resultat
- om du kör över 30 km/h
- tändningen slås av

Deaktivering av föraren eller av systemet under manövreringen indikeras av **Parkering avbruten** i förarinformationscentralen.

### Fel

Ett meddelande visas i förarinformationscentralen om:

- det finns ett fel i systemet
- föraren inte lyckades slutföra parkeringsmanövern
- systemet inte fungerar



Om ett föremål upptäcks under parkeringsinstruktionerna visas **STOP** i förarinformationscentralen. Flyttas föremålet fortsätter parkeringsmanövern. Om föremålet inte tas bort deaktiveras systemet. Tryck på knappen  för att aktivera systemet och söka efter en ny parkeringsficka.

## Viktiga tips för användningen av parkeringshjälpsystemen

### ⚠ Varning

Ytor på objekt eller kläder som reflekteras på olika sätt samt externa ljudkällor kan under vissa omständigheter leda till att systemet inte upptäcker hinder.

### Se upp

Sensors prestanda kan reduceras om sensorn är täckt, t.ex. av is eller snö.

Parkeringshjälpens prestanda kan minska på grund av tung belastning.

Särskilda förutsättningar gäller för höga fordon (t.ex. terrängfordon, minibussar och skåpbilar). Identifiering av ett föremål i bilens övre del kan inte garanteras.

Föremål med ett väldigt litet reflekterande tvärsnitt, t.ex. små föremål eller mjuka material, kanske inte upptäcks av systemet.

Parkeringshjälpen hjälper inte förare att undvika kollision med föremål som är utanför sensorernas räckvidd.

### Observera!

Parkeringshjälpen upptäcker automatiskt fabriksmonterad dragutrustning. Systemet deaktiveras när kontakten sätts i.

Det kan hända att sensorn varnar för föremål som inte finns (ekostörning) på grund av externa akustiska eller mekaniska störningar.

Avancerade parkeringshjälpsystem kanske inte reagerar på ändringar inom parkeringsytan när en parallell parkeringsmanöver redan påbörjats.

## Filbytesvarning

Filbytesvarningssystemet identifierar de filmarkeringar som bilen kör mellan via en frontkamera. Systemet



upptäcker filbyten och varnar föraren med visuella och akustiska signaler i händelse av ett oavsiktligt filbyte.

Kriterier för upptäckt av ett oavsiktligt filbyte är

- blinkers är inte på
- bromspedalen är inte nertrampad
- ingen aktiv gaspedalaktivering eller acceleration
- ingen aktiv styrning

Om föraren är aktiv utfärdas ingen varning.

## Aktivering

Filbytesvarningssystemet aktiveras genom att du trycker på knappen . Den tända lysdioden i knappen indikerar att systemet är på. När kontrollampan  i instrumentgruppen lyser grönt är systemet redo för funktion.

Systemet fungerar bara vid hastigheter över 60 km/h och om det finns filmarkeringar.



När systemet känner igen ett oavsiktligt filbyte ändras kontrolllampan  till gult och blinkar. Samtidigt aktiveras ett varningsljud.



## Deaktivering

Systemet deaktiveras genom att du trycker på knappen . Deaktivering indikeras via ett meddelande i förarinformationscentralen.

Vid lägre hastighet än 60 km/h är systemet inte aktivt.

## Störning

Filbytesvarningssystemet kanske inte fungerar korrekt om:

- vindrutan inte är ren
- det råder svåra väderförhållanden som kraftigt regn, snö, direkt solljus eller skuggor
- inga filmarkeringar kan upptäckas

Om filbytesvarningssystemet identifierar ett av dessa förhållanden lyser kontrolllampan  gult.

Dessutom visas en varningskod eller ett varningsmeddelande i förarinformationscentralen.

## Bränsle

### Bränsle till bensinmotorer

Använd endast blyfritt bränsle enligt DIN EN 228<sup>1)</sup>.

Likvärdiga bränslen med ett etanolinnehåll på maximalt 10 volymprocent kan användas. I så fall ska du bara använda bränsle som uppfyller kraven i DIN 51625.

Fyll på bränsle med rekommenderat oktantal ⇨ 206. Användning av bränsle med lägre oktantal försämrar motoreffekten och vridmomentet och ökar bränsleförbrukningen något.

### Se upp

Bränsle med för lågt oktantal kan leda till okontrollerad förbränning och skador på motorn.

### Bränsle för etanolpassade motorer (E85)

Om tillgången till E85 är begränsad kan bränsle med annan etanolhalt eller vanlig RON 95 användas vid

tankning. Motorns styrsystem anpassas automatiskt till bränslets etanolinnehåll.

E85-bränslet måste överensstämma med standarden CWA 15293 eller SS 155480.

När temperaturen är cirka -10 °C eller lägre ska en större andel bensin användas. E85 i kombination med låga temperaturer kan leda till att bilen blir mer svårstartad. En något högre andel bensin förbättrar kallstartegenskaperna betydligt.

Under motorns uppvärmningsfas (under +50 °C) är motorns vridmoment begränsat när du kör med en del etanol i tanken.

Etanol innehåller mindre energi per liter än bensin, och därför ökar bränsleförbrukningen när du kör på E85,

jämfört med bensin. Detta leder till att en tank E85 inte räcker lika många kilometer som en tank bensin.

### Se upp

Vissa tillsatser i bensinen kan i kombination med etanol försämra körbarheten. Därför bör du fylla på en full tank bensin var 10.000 km. Förbruka den största delen av denna tank innan du tankar igen.

### Bränsle till dieselmotorer

Använd bara diesel som uppfyller kraven i DIN EN 590<sup>2)</sup>. Bränslet måste ha lågt svavelinnehåll (högst 10 ppm). Motsvarande standardbränslen med ett biodieselinnehåll (= FAME enligt EN14214) på högst 7 volymprocent (som DIN 51628 eller motsvarande standarder) kan användas.

Landspecifikt undantag för Marocko: använd bara diesel 50 ppm.

Marint dieselbränsle, brännolja, dieselbränslen som helt eller delvis är tillverkade av växter t.ex. rapsolja eller biodiesel, Aquazol och liknande diesel-vattenemulsioner får inte användas. Det är inte tillåtet att använda dieselbränslen som förtunnats med bränslen för bensinmotorer.

- 1) Endast för Ryssland: Användning av bränsle med en kvalitet som inte överensstämmer med gällande tekniska bestämmelser (förordning nr 118 av den 27 februari 2008 med ändringar av den 30 december 2008, nr 1076) kan leda till motorskador och till att garantin upphör att gälla.
- 2) Endast för Ryssland: Användning av bränsle med en kvalitet som inte överensstämmer med gällande tekniska bestämmelser (förordning nr 118 av den 27 februari 2008 med ändringar av den 30 december 2008, nr 1076) kan leda till motorskador och till att garantin upphör att gälla.

## Tankning



### ⚠ Fara

Innan tankningen påbörjas slår du av motorn och eventuella externa värmare med förbränningskammare. Slå av alla mobiltelefoner.

Vid tankningen måste bensinstationens bruks- och säkerhetsföreskrifter följas.

### ⚠ Fara

Bränsle är brännbart och explosivt. Rök inte! Undvik öppen eld och gnistbildning!

Om det förekommer bränslerök i bilen måste du låta en verkstad åtgärda orsaken omedelbart.

### Se upp

Om du har tankat fel bränsle ska du inte slå på tändningen.

Tankluckan är placerad baktill på bilens högra sida.



Det går endast att öppna tankluckan när bilen är upplåst. Lossa tankluckan genom att trycka på den.

### Bensin- och dieselversion

För att öppna, vrid locket långsamt åt vänster.

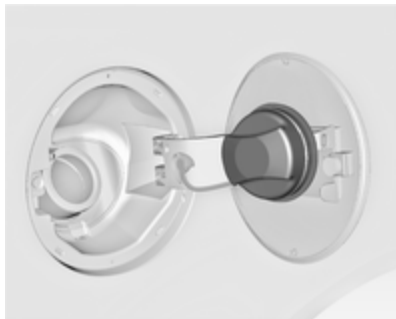

Fäst tanklocket i fästet på tankluckan vid tankning.

För att stänga, vrid tanklocket åt höger tills det klickar.

### Etanolversion (E85)

För att öppna, vrid tanklocket ett kvarts varv åt vänster.

Fäst tanklocket i fästet på tankluckan vid tankning.



För att stänga, vrid tanklocket åt höger (medurs) tills du hör tre klick, ungefär en kvarts varv.

### Se upp

Tvätta omedelbart av utrunnet bränsle.

### Tanklock

Använd bara originaltanklock. Bilar med dieselmotorer och etanolmotorer har särskilda tanklock.

## Bränsleförbrukning - CO<sub>2</sub>-utsläpp

Bestämningen av bränsleförbrukningen regleras av det europeiska direktivet 715/2007 692/2008 A.

Normen tar hänsyn till faktiska trafikförhållanden: Stadstrafik beräknas till cirka  $\frac{1}{3}$  och landsvägskörning till cirka  $\frac{2}{3}$ . Hänsyn tas därvid också till kallstarter och accelerationsfaser.

Dessutom ingår mätning av CO<sub>2</sub>-utsläppen.

Uppgifterna ska inte uppfattas som en garanti när det gäller respektive bils faktiska bränsleförbrukning. Bränsleförbrukningen beror till stor del på den personliga körstilen samt på väg- och trafikförhållandena.

Alla värden gäller grundmodellen för EU med standardutrustning.

Fastställandet av bränsleförbrukningen tar hänsyn till bilens fastställda tomvikt som föreskrivs i direktivet. Extra utrustning kan öka bränsleförbrukningen och CO<sub>2</sub>-utsläppen samt sänka maxhastigheten.

Bränsleförbrukning, CO<sub>2</sub>-utsläpp

⇨ 213.

## Bogsering

### Allmän information

Den fabriksmonterade draganordningen fälls upp under den bakre köfångarens ytterhölje.

Låt en verkstad utföra en eftermontering. Eventuellt måste ändringar som berör kylningen, värmeskyddsplåten eller andra aggregat utföras. Använd endast en draganordning som är godkänd för bilen.

För att undvika skada på bilen kan den motormanövrerade bakluckan inte manövreras med fjärrkontrollen då ett släp är elektroniskt anslutet.

Montering av draganordning kan täcka bogseröglans öppning. Om så är fallet använder du dragkulans balk för bogsering.

Monteringsmått för fabriksmonterad draganordning ⇨ 271.

## Köregenskaper och tips för körning med släp

Smörj dragkulan innan du kopplar till en släpvagn. Om en krängningshämmare används för att minska slingrande rörelser för släpet ska du dock inte smörja dragkulan.

För släp med låg körstabilitet och släp med en tillåten totalvikt på över 1400 kg rekommenderas användning av en krängningshämmare vid körning i över 80 km/h.

Om släpet börjar "slingra", kör långsammare, styr inte emot, i nödfall bromsa in hårt.

Vid utförskörning ska samma växel vara i som vid motsvarande uppförskörning och ungefär samma hastighet.

Ställ in ringtrycket på värdet för full last ⇨ 230.

## Köra med släp

### Släpvnagslast

De tillåtna släpvnagsvikterna är bil- och motorberoende maxvärden som inte får överskridas. Den faktiska släpvnagslasten är skillnaden mellan släpvnagsens aktuella totalvikt och det aktuella kultrycket i tillkopplat läge.

Den för bilen tillåtna släpvnagsvikten framgår av registreringsbeviset. Om inget annat anges gäller den för körning i stigningar upp till max 12 %.

Den tillåtna släpvnagsvikten gäller för stigningar upp till det angivna värdet och höjder upp till 1 000 meter över havet. På höga höjder sjunker motoreffekten och backtagningsförmågan på grund av den minskande lufttättheten. Den tillåtna tågvikten måste minskas med 10 % per påbörjad 1 000 meter höjd över havet. Vid körning på vägar med mindre stigningar (mindre än 8 %, t.ex. motorvägar) behöver tågvikten inte minskas.

Den tillåtna totalvikten får inte överskridas. Den tillåtna tågvikten anges på typskylten ⇨ 201.

### Kultryck

Kultrycket är den kraft med vilken släpvnagskopplingen trycker på dragkulan. Trycket ändras beroende på hur släpet lastas och hur lasten är fördelad.

Det maximalt tillåtna kultrycket (85 kg) finns instansat på kulstångens typskylt och anges också i bilhandlingarna. Detta tryck ska alltid eftersträvas, särskilt vid tunga släp. Kultrycket får aldrig vara lägre än 25 kg.

### Bakaxeltryck

Vid påkopplat släp och full last i dragbilen inklusive alla åkande får det tillåtna bakaxeltrycket (anges på typskylten resp. i bilhandlingarna) överskridas med 90 kg för 5-dörrars halvkombi/4-dörrars sedan och 85 kg för Sports Tourer och den tillåtna totalvikten får överskridas med 65 kg för 5-dörrars halvkombi/4-dörrars sedan och 60 kg för Sports Tourer. Om det tillåtna bakaxeltrycket överskrids gäller en högsta hastighet på 100 km/h.

## Draganordning

### Se upp

Den infällbara kopplingskulstången kan inte tas bort från bilen. Vid körning utan släp faller du in kopplingskulstången.

### Varning

Se till att ingen person befinner sig i kopplingskulstångens svängzon. Risk för personsador.

Vid frigöring av den undanstopade kulkopplingsstången måste du se till att du står till vänster om handtaget.

### Lossa den undanstopgade kulstången

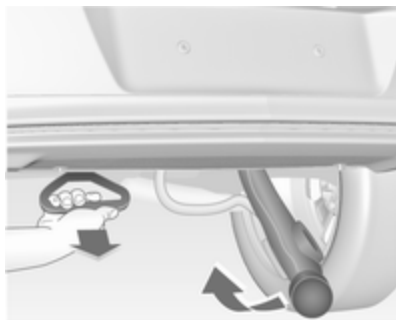

Dra i handtaget under den bakre köfångarens ytterhölje i en vinkel på ungefär 45° mot marken.

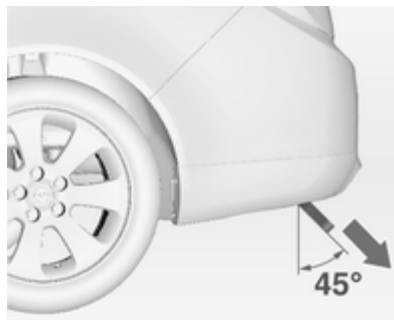

Ett surrande ljud hörs som en varning när frigöringshandtaget dras ut och dragkulan går in i grepp.

Ta den lossade kopplingskulstången och lyft upp den tills den går i ingrepp.

Se till att kopplingskulstången går i ingrepp korrekt och att det frigjorda handtaget styrs tillbaka till sitt gömda initiala tillstånd annars slutar inte det surrande ljudet.

### Stoppa undan/dölj kopplingskulstången

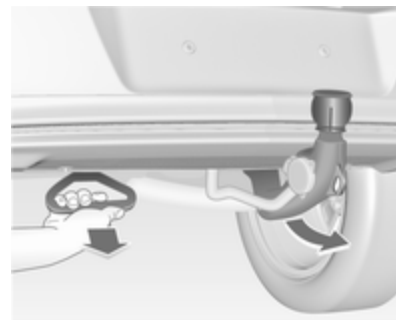

Dra i handtaget under den bakre köfångarens ytterhölje i en vinkel på ungefär 45° mot marken.

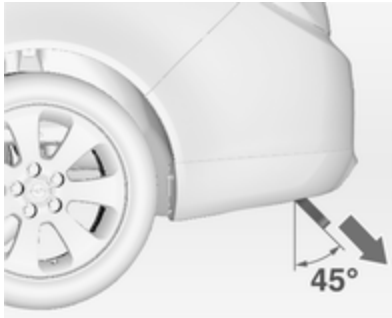

Ett surrande ljud hörs som en varning när frigöringshandtaget dras ut och dragkulan går in ingrepp.



Använd handflatan och sväng den frigjorda kopplingskulan åt höger tills den låser fast under golvet. Se till att frigöringshandtaget återgår till sitt ursprungliga, dolda läge, annars fortsätter summertonen att ljuda.

#### Varning

Dragning av släpvagn får endast ske med rätt monterad kulstång. Om kopplingskulstången inte går i ingrepp korrekt eller om frigöringshandtaget inte går att föra tillbaka till sitt ursprungliga dolda läge i huset respektive om summertonen inte hörs vid inkopplingen av kopplingskulstången skall du uppsöka en verkstad för att få hjälp.

#### Ögla för säkerhetswire

Vid bromsat släp, häng in säkerhetswiren i ögla.

## Släpstabilitetshjälp

Om systemet upptäcker en kraftig sladd reduceras motoreffekten och ekipaget bromsas målinriktat tills sladden upphör. När systemet arbetar håller du ratten så stilla som möjligt.

Släpstabilitetshjälp (TSA) är en funktion i den elektroniska stabilitetskontrollen ⇨ 140.

## Bilvård

Allmän information .....	158
Bilkontroller .....	159
Glödlampsbyte .....	164
Elsystem .....	172
Bilverktyg .....	179
Fälgar och däck .....	180
Start med startkablar .....	191
Bogsering .....	193
Vård av utseendet .....	195

## Allmän information

### Tillbehör och bilmodifiering

Vi rekommenderar att du använder reservdelar och tillbehör som är original och reservdelar som uttryckligen är godkända för din typ av bil. Vi kan inte bedöma eller garantera andra produkters tillförlitlighet - även om det finns godkännanden från myndigheter eller andra.

Utför inga ändringar av elektriska system, t.ex. ingrepp i elektroniska styrdon (chip-tuning).

#### Se upp

Om bilen transporteras på ett tåg eller en bärgningsbil, kan stänkskydden skadas.

## Parkering av bilen

### Parkering av bilen under en längre tid

Om bilen skall parkeras under flera månader:

- Tvätta och vaxa bilen.
- Kontrollera konserveringen i motorrummet och på karossen.
- Rengör och konservera tätningsgummin.
- Byt motorolja.
- Töm spolarvätskebehållaren.
- Kontrollera kylvätskans frost- och korrosionsskydd.
- Ställ in ringtrycket på värdet för full last.
- Parkera bilen i en torr och väl ventilerad lokal. Lägg i ettan eller backen respektive växelväljaren i läge **P**. Säkra bilen så att den inte kan rulla iväg.
- Dra inte åt parkeringsbromsen.
- Öppna motorhuven, stäng alla dörrar och lås bilen.

- Lossa polklämman från bilbatteriets minuspol. Observera att alla system inte fungerar, t.ex. stöldlarmet.

### Ta bilen i drift igen

När bilen skall tas tillbaka till användning igen:

- Anslut polklämman till bilbatteriets minuspol. Aktivera fönsterhissarnas elektronik.
- Kontrollera ringtrycket.
- Fyll på spolarvätskebehållaren.
- Kontrollera motoroljenivån.
- Kontrollera kylvätskenivån.
- Montera eventuellt nummerskyltar.

### Återvinning av bilen efter dess livstid

Information om centraler för återvinning av bilar efter deras livstid finns på vår webbplats. Överlåt detta arbete endast till en auktoriserad återvinningscentral.

## Bilkontroller

### Utföra arbete

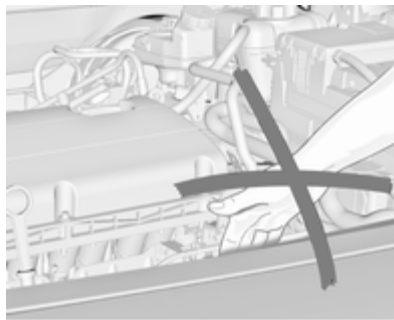

#### ⚠ Varning

Kontroller i motorrummet får endast utföras när tändningen är av.

Kylarfläkten kan gå även när tändningen är av.

#### ⚠ Fara

Tändsystemet och xenonstrålkastarna har en mycket hög spänning. Undvik beröring.

## Motorhuv

### Öppna

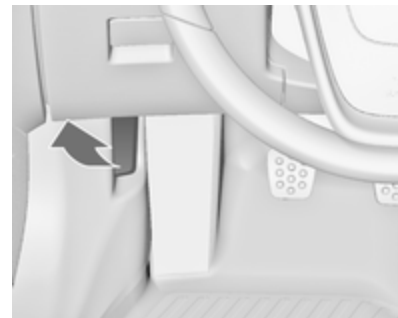

Dra i frigöringshandtaget och tryck tillbaka det i utgångsläget.



Tryck säkerhetsspärren åt höger och öppna motorhuv.

Motorhuv. hålls öppen automatiskt.

Luftintag ⇨ 126.

### Stänga

Sänk ner motorhuv. och låt den falla i låset. Kontrollera att den är fastlåst.

### Motorolja

Kontrollera regelbundet motoroljan manuellt för att undvika skada på motorn. Säkerställ att rätt oljekvalitet används. Rekommenderade vätskor och smörjmedel ⇨ 199.

Kontrollen får endast utföras när bilen står vågrätt. Motorn måste vara driftvarm och ha varit avstängd minst 5 minuter.

Dra ut oljemätstickan, torka av den, sätt in den till handtagets anslagsyta, dra ut den igen och läs av motoroljenivån.

Sätt in oljemätstickan till handtagets anslagsyta och vrid den ett halvt varv.

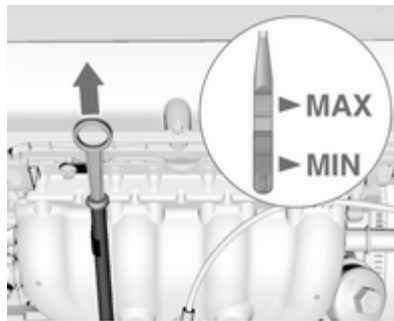

Beroende på motor används olika oljemätstickor.

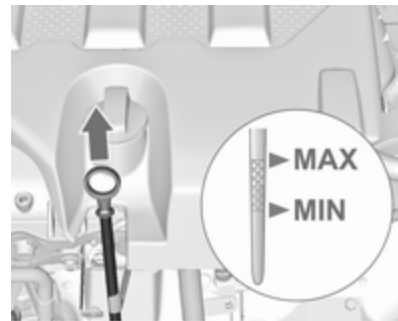

Om motoroljenivån har sjunkit till påfyllningsmarkeringen **MIN** ska motorolja fyllas på.

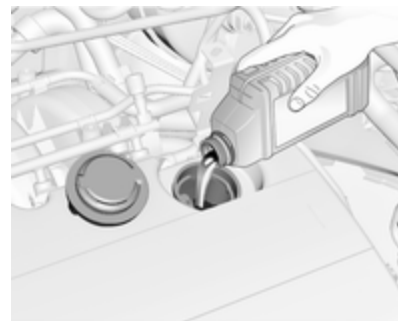

Vi rekommenderar användning av motorolja av samma klass som den som användes vid det senaste bytet. Motoroljenivån får inte överstiga den övre markeringen **MAX** på mätstickan.

### Se upp

Om för mycket motorolja har fyllts på måste den tappas av eller sugas ut.

Volymen ⇨ 229, Motorolja kvalitet/viskositet ⇨ 199

Sätt på och skruva fast locket.

## Motorkylvätska

Kylvätskan ger frostskydd ner till ca -28 °C.

### Se upp

Använd endast godkänt frostskyddsmedel.

## Kylvätskenivå

### Se upp

För låg kylvätskenivå kan leda till skador på motorn.

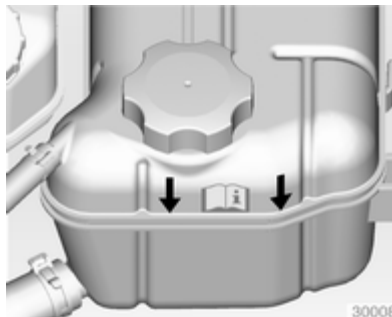

När kylsystemet är kallt skall kylvätskenivån stå något över påfyllningsmarkeringen. Fyll på om nivån är lägre.



På en annan version är påfyllningsmärket på insidan av påfyllningsöppningen. Öppna locket för att kontrollera.

### ⚠ Varning

Låt motorn svalna innan locket öppnas. Öppna locket försiktigt så att övertrycket kan släppas ut långsamt.

Fyll på med en blandning 1:1 av koncentrerad kylvätska och rent kranvatten. Om du inte har någon kylarvätska använder du rent kranvatten. Sätt på

och skruva fast locket ordentligt. Kontrollera kylvätskans koncentration och låt en verkstad åtgärda orsaken till kylvätskeförlusten.

## Spolarvätska



Fyll på rent vatten tillsammans med lämplig mängd spolarvätska med frostskyddsmedel. Information om rätt blandningsförhållande finns på spolarvätskebehållaren.

### Se upp

Endast spolarvätska med tillräckligt frostskydd ger ett bra skydd vid låga temperaturer eller plötsliga temperaturfall.

## Bromsar

Har bromsbeläggen slitits ned till mintjocklek, hörs ett gnislande ljud när man bromsar.

Det går att fortsätta körningen. Byt bromsbeläggen så snart som möjligt.

Gör inga onödigt hårda inbromsningar under de första resorna.

## Bromsvätska

### ⚠ Varning

Bromsvätska är giftig och frätande. Se till att den inte kommer i kontakt med ögon, hud, tyg eller lackerade ytor.

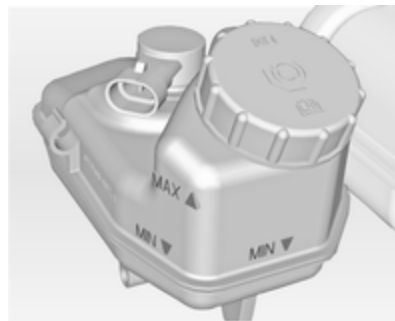

Bromsvätskan måste befinna sig mellan markeringarna **MIN** och **MAX**.

Använd endast högprestandabromsvätska som är godkänd för bilen, kontakta en verkstad. ⇨ 199.

## Batteri

Bilens batteri är underhållsfritt förutsatt att körförhållandena möjliggör tillräcklig laddning av batteriet. Korta körsträckor och återkommande motorstarter kan ladda ur batteriet. Undvik att använda onödiga elförbrukare.



Batterierna får inte slängas i hushålls-soporna. De måste lämnas till åter-vinning på lämpliga återvinnings-stationer.

Om bilen inte ska användas på mer än 4 veckor kan batteriet laddas ur. Lossa polklämman från bilbatteriets minuspol.

Bilens batteri får endast kopplas från och anslutas när tändningen är av.

Skydd mot urladdning av batteriet  
 ⇨ 118.

## Lufta bränslesystem, diesel

Om tanken körs tom måste diesel-bränslesystemet luftas. Slå på tänd-ningen tre gånger under vardera 15 sekunder. Starta motorn under maximalt 40 sekunder. Upprepa detta tidigast efter 5 sekunder. Om motorn inte startar måste du uppsöka en verkstad.

## Byte av torkarblad

### Byte av vindrutetorkarblad

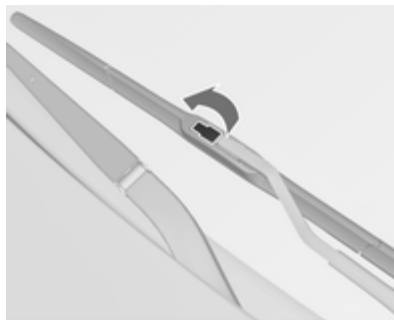

Lyft upp torkararmen, öppna fäst-klämman.

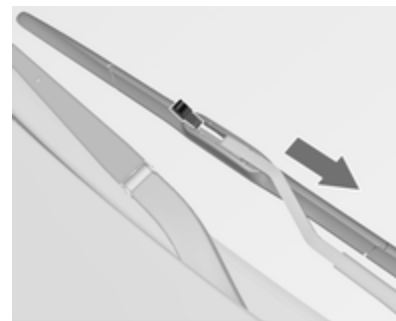

Lossa torkarbladet och ta bort det.

## Byte av bakrutetorkarblad

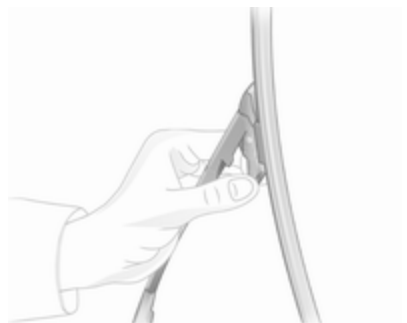

Lyft torkararmen, tryck på båda reglarna på torkararmen, lossa torkarbladet och dra av det.

## Glödlampsbyte

Slå av tändningen och slå från den aktuella strömställaren resp. stäng dörrarna.

Ta enbart i sockeln på den nya glödlampan! Vidrör inte glödlampans glaskropp med händerna.

Använd endast samma glödlampstyp för byte.

Byt strålkastarnas glödlampor inifrån motorrummet.

## Halogenstrålkastare

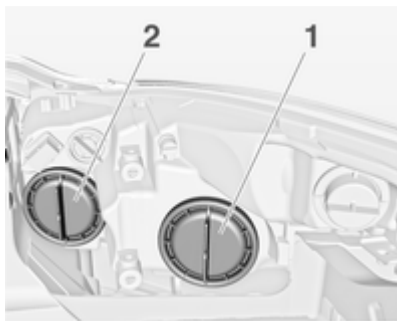

Strålkastare har skilda system för halvljus 2 (inre lampor) och halvljus 1 (yttre lampor).

## Halvljus/halvljusautomatik



1. Vrid kåpan 1 moturs och demontera den.

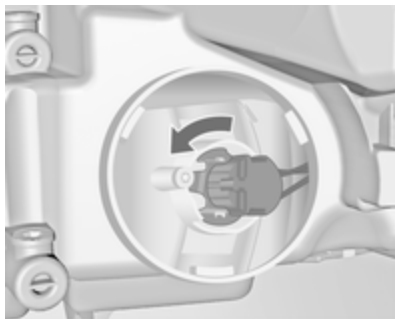

2. Vrid lamphållaren moturs för att lossa den. Ta bort lamphållaren från reflektorn.

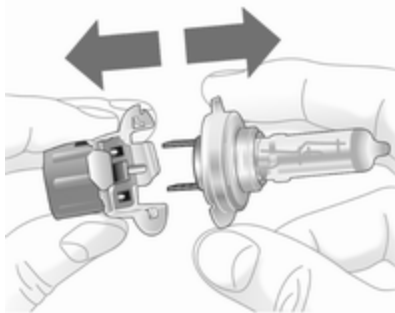

3. Dra ut glödlampen från lamphållaren och byt glödlampa.
4. Sätt in lamphållaren så att klackarna på hållaren stämmer överens med urtagen i reflektorn och vrid den åt höger.
5. Vrid lamphållaren medurs till anslag.
6. Montera kåpan och vrid medurs.

### Helljus



1. Vrid kåpan 2 moturs och demontera den.
2. Dra av kontakten från glödlampa.



3. Haka loss klämfjäders ur låsfliken framåt och sväng den neråt.
4. Ta ut glödlampen ur reflektorn.
5. Vid montering av den nya glödlampen ska klackarna placeras i urtagen och klämfjäders ska fästas.
6. Fäst kontakten på glödlampa.
7. Montera kåpan och vrid medurs.

## Främre blinkers



1. Vrid kåpan moturs och demontera den.

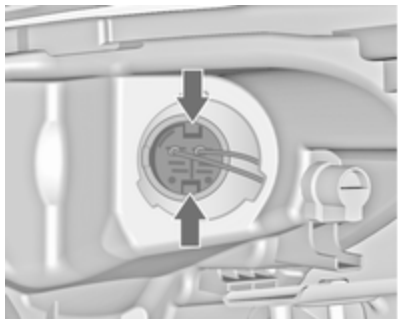

2. Tryck på spärrarna och dra ut lamphållaren ur reflektorn.

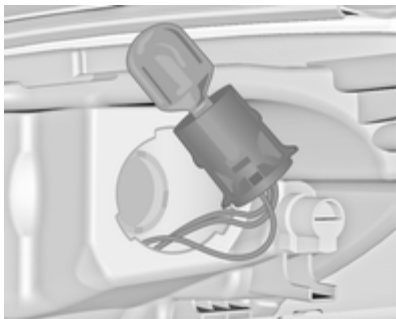

3. Ta ut glödlampen från lamphållaren och byt glödlampa.
4. Sätt in lamphållaren i reflektorn. Montera kåpan och vrid medurs.

## Sidoljus



1. Vrid lamphållaren moturs och lossa den.

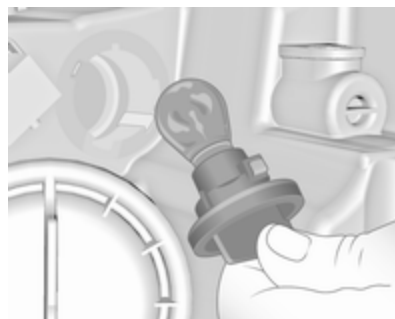

2. Tryck in glödlampan något i lamp-hållaren, vrid åt vänster och ta ut den och byt glödlampa.
3. Sätt in lamphållaren i reflektorn och vrid åt höger tills den spärras.

## Xenonstrålkastare

**⚠ Fara**

Xenonstrålkastare arbetar med mycket hög elektrisk spänning. Undvik beröring. Låt en verkstad utföra lampbyte.

## Dimljus

Låt en verkstad utföra lampbyte.

## Bakljus

### 5-dörrars halvkombi/4-dörrars sedan

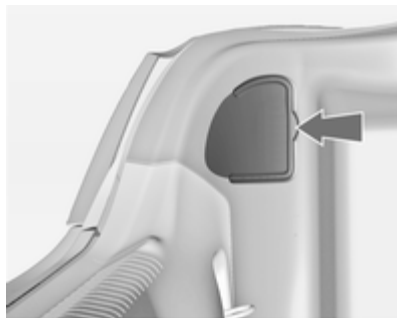

1. Lossa skyddet och ta bort.



2. Skruva loss två plasticskruvar inifrån för hand.

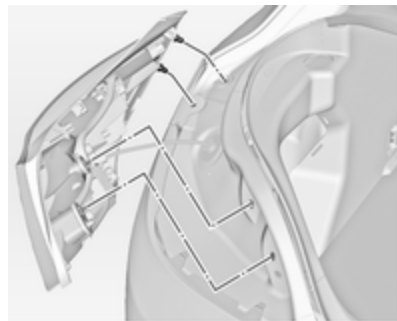

3. Dra av lamphuset. Var försiktig så att kabelkanalen förblir i läge.

Lossa kabelkontakten från lamp-hållaren.

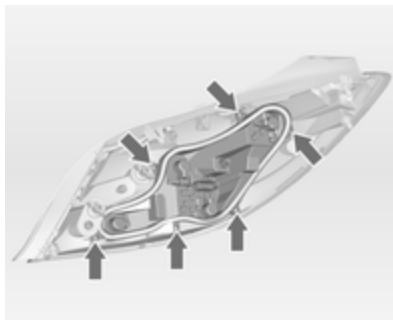

4. Skruva av skruvarna och ta bort lamphållaren.

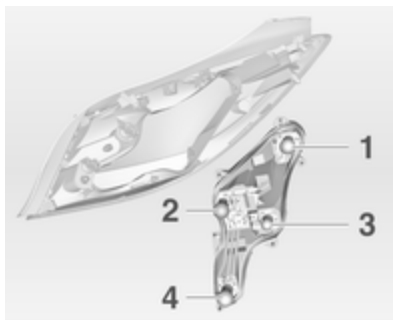

5. Tryck in glödlampan något i lamp-hållaren, vrid åt vänster och ta ut den och byt glödlampa.

Backljus/bromsljus (1)

Blinkersljus (2)

Bakljus (3)

Backljus/dimbackljus, kan finnas på enbart en sida (4)

6. Sätt in lamphållaren i bakljus-enheten och skruva den på plats. Anslut kontakten. Sätt in lamphuset i karossen och dra åt fästmuttrarna. Stäng skyddet och fäst det.

7. Slå på tändningen, tänd och kontrollera alla lampor.

## Sports Tourer

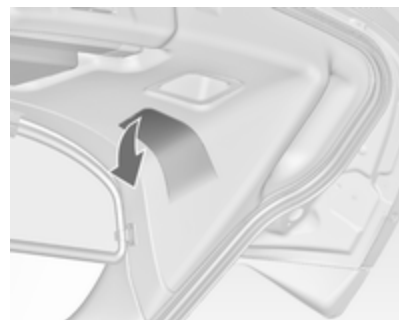

1. Lossa och öppna skyddet i bak-luckan.



2. Skruva av tre låsmuttrar av plast manuellt.



3. Dra av lamphuset. Var försiktig så att kabelkanalen förblir i läge. Lossa kabelkontakten från lamp-hållaren.

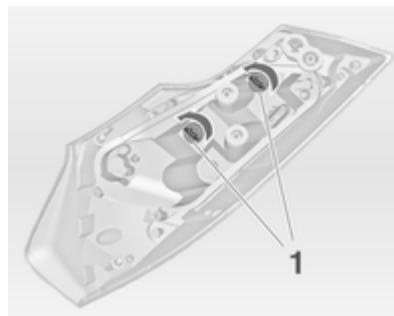

4. Bakljuset har två glödlampor. Du byter en lampa genom att vrida plastmuttern (1) moturs och ta bort den från lamp-hållaren.

Tryck in glödlampan något i lamp-hållaren, vrid åt vänster och ta ut den och byt glödlampa. Sätt in plastmuttern i lamp-hållaren och vrid medurs.

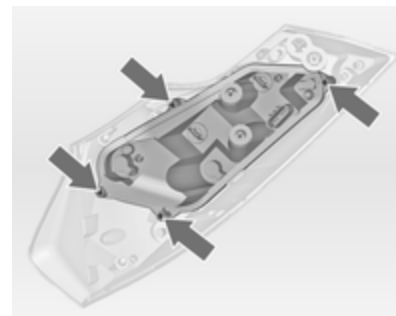

5. Om du vill byta de övriga lam-porna skruvar du ut skruvarna och tar bort lamp-hållaren.

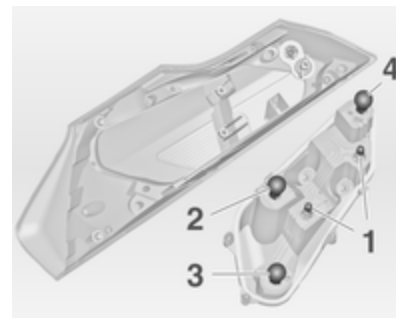

6. Tryck in glödlampan något i lamp-hållaren, vrid åt vänster och ta ut den och byt glödlampa.

Bakljus (1)

Blinkersljus (2)

Bromsljus (3)

Backljus/dimbackljus, kan finnas på enbart en sida (4)

7. Sätt in lamphållaren i bakljus-enheten och skruva den på plats. Anslut kontakten. Sätt in bakljus-enheten i bakluckan och dra åt fästmuttrarna. Stäng skyddet och fäst det.

8. Slå på tändningen, tänd och kontrollera alla lampor.

### Extra bakljus i bakluckans ram

1. Öppna bakluckan.

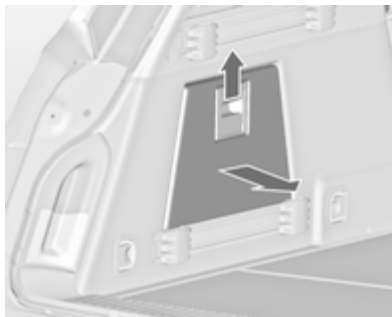

2. Lossa skyddet i sidoklädselpanelen och ta bort det.

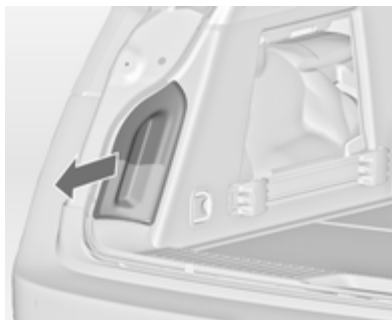

3. Tryck ut lamphuset från insidan av sidoklädselpanelen.

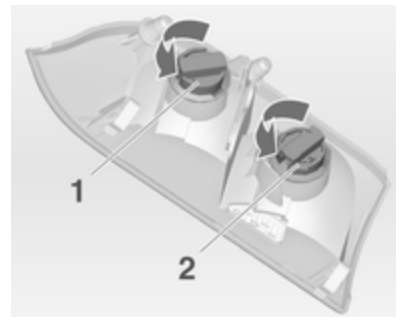

4. Vrid plastmuttern moturs och ta ut den från lamphållaren.

5. Tryck in glödlampan något i lamp-hållaren, vrid åt vänster och ta ut den och byt glödlampa. Sätt in plastmuttern i lamphållaren genom att vrida den medurs.

Bakljus (1)

Blinkersljus (2)

6. Sätt in lamphållaren i bakluckans ram. Stäng skyddet i sidoklädselpanelen.

### Blinkers

Låt en verkstad utföra lampbyte.

## Registreringsskyltsbelysning

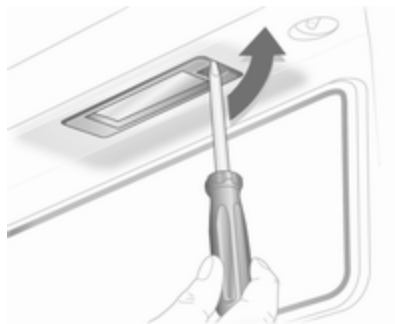

1. Sätt in skruvmejseln i lamphuset, tryck åt sidan och lossa fjädern.



2. Ta ut lamphuset neråt, dra inte i kabeln.
3. Lyft fliken och dra loss kontakten från lamphållaren.



4. Vrid lamphållaren åt vänster och frigör den.
5. Ta ut glödlampan från lamphållaren och byt glödlampa.
6. Sätt in lamphållaren i lamphuset och vrid den åt höger.
7. Anslut kontakten till lamphållaren.
8. Sätt in lamphuset och låt det spärras.

## Kupébelysning

### Kupébelysning och läslampor

Låt en verkstad utföra lampbyte.

## Lastrumsbelysning



1. Lossa lampan med hjälp av en skruvmejsel och ta ut den.



2. Tryck glödlampan lätt mot fjäderklämman och ta ut den.
3. Sätt in den nya glödlampan.
4. Sätt tillbaka lampan.

## Instrumentpanelbelysning

Låt en verkstad utföra lampbyte.

## Elsystem

### Säkringar

Utför bytet enligt texten på den defekta säkringen.

Det finns tre säkringshållare i bilen:

- till vänster framtill i motorrummet,
- i vänsterstyrda bilar, i kupén bakom förvaringsfacket eller, i högerstyrda bilar, bakom handskfacket,
- bakom ett skydd på vänster sida av lastutrymmet.

Innan en säkring byts ut, koppla från strömkretsen med resp. strömställare resp. koppla från tändningen.

En defekt säkring känns igen på att smältråden har gått av. Byt inte säkringen förrän orsaken till felet har åtgärdats.

Vissa funktioner kan vara säkrade genom flera säkringar.

Säkringar kan också vara insatta utan att funktionen finns.

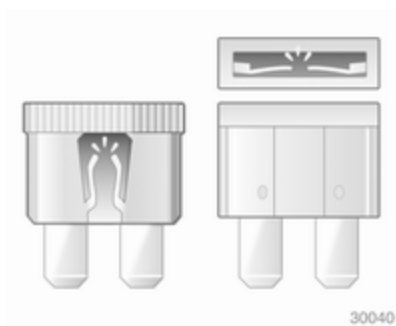

### Utdragningsverktyg för säkringar

Det finns ett utdragningsverktyg för säkringar i säkringshållaren i motorrummet.

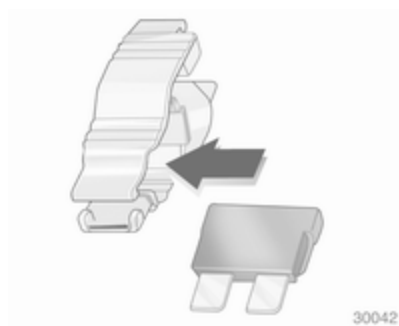
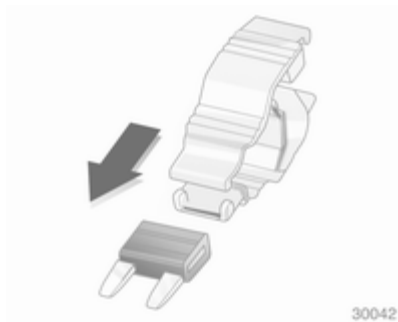

Stick på utdragningsverktyget uppifrån eller från sidan på de olika utförandena av säkringar och dra ut säkringen.

## Säkringshållare i motorrummet

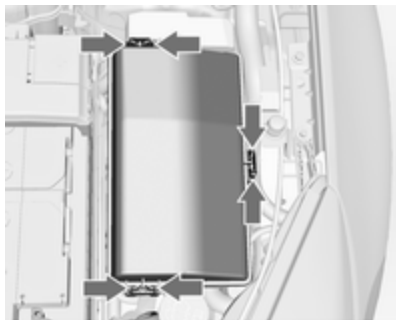

Säkringshållaren är placerad framtill i motorrummet.

Lossa locket, lyft det uppåt och ta bort det.

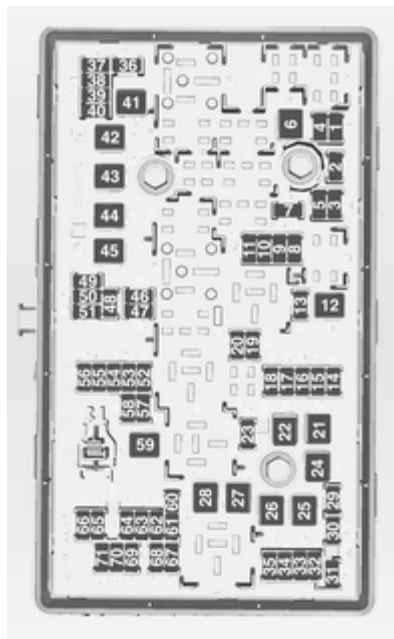

### Nr Strömkrets

- 1 Växellådsstyrenhet
- 2 Motorstyrenhet
- 3 -
- 4 -
- 5 Tändning, växellådsstyrenhet, motorstyrenhet
- 6 Vindrutetorkare
- 7 -
- 8 Bränsleinsprutning, tändnings-system
- 9 Bränsleinsprutning, tändnings-system
- 10 Motorstyrenhet
- 11 Lambdasond
- 12 Startmotor
- 13 Sensor gasspjällvärme
- 14 Belysning
- 15 Bakrutetorkare

**Nr Strömkrets**

- 16 Vakuumpump, kompassenhet
- 17 Tändning, airbag
- 18 Adaptive Forward Lighting
- 19 Adaptive Forward Lighting
- 20 Tändsystemet
- 21 Fönsterhissar bak
- 22 ABS
- 23 Variabel styrning
- 24 Fönsterhissar fram
- 25 Eluttag
- 26 ABS
- 27 Elektrisk parkeringsbroms
- 28 Bakruteuppvärmning
- 29 Elmanövrerat förarsäte
- 30 Elmanövrerat passagerarsäte
- 31 Luftkonditionering
- 32 Karosstyrenhet

**Nr Strömkrets**

- 33 Uppvärmda framsäten
- 34 Taklucka
- 35 Infotainmentsystem
- 36 –
- 37 Höger helljus
- 38 Vänster helljus
- 39 –
- 40 Efterförångningspump
- 41 Vakuumpump
- 42 Kylarfläkt
- 43 –
- 44 Strålkastarspolare
- 45 Kylarfläkt
- 46 Uttag 87, huvudrelä
- 47 Lambdasond
- 48 Dimljus
- 49 Höger halvljus

**Nr Strömkrets**

- 50 Vänster halvljus
- 51 Signalhorn
- 52 Tändsystemet
- 53 Tändning, ventilerade framsäten
- 54 Tändsystemet
- 55 Elfönsterhissar, spegelfällning
- 56 Vindrutespolare
- 57 Tändsystemet
- 58 –
- 59 Dieselbränsleuppvärmning
- 60 Spegelvärmning
- 61 Spegelvärmning
- 62 Solenoid öppning behållare
- 63 Bakrutesensor
- 64 Adaptive Forward Lighting
- 65 Signalhorn
- 66 Bakrutespolare

**Nr Strömkrets**

67 Styrenhet bränslesystem

68 –

69 Batterisensor

70 Regnsensor

71 Elförsörjning kaross

När du bytt de trasiga säkringarna sätter du säkringscentralens lock på plats och trycker fast det.

Om säkringscentralens lock inte är ordentligt stängt kan funktionsfel uppstå.

## Säkringscentral, instrumentpanel

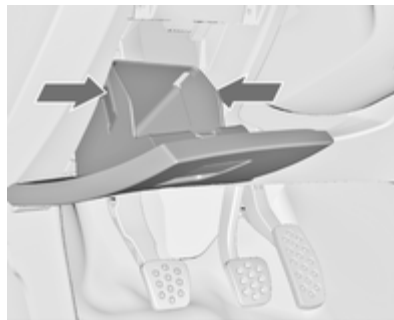

I vänsterstyrda bilar sitter säkringshållaren bakom förvaringsutrymmet i instrumentpanelen.

Öppna utrymmet, tryck ihop låsfläckarna, fäll ner utrymmet och ta bort det.



I högerstyrda bilar är säkringshållaren placerad bakom ett skydd i handskfacket. Öppna handskfacket och ta bort skyddet.



**Nr Strömkrets**

- 1 Infotainmentsystem, infodisplay
- 2 Karosstyrenhet
- 3 Karosstyrenhet
- 4 Infotainmentsystem, infodisplay
- 5 Infotainmentsystem, infodisplay
- 6 Cigarettändare
- 7 Eluttag
- 8 Karosstyrenhet
- 9 Karosstyrenhet
- 10 Karosstyrenhet
- 11 Kupéfläkt
- 12 –
- 13 –
- 14 Diagnoskontakt
- 15 Airbag
- 16 Centrallås, baklucka
- 17 Luftkonditionering

**Nr Strömkrets**

- 18 Transportsäkring
- 19 Minne
- 20 Automatisk passageraravkänning
- 21 Instrument
- 22 Tändsystemet
- 23 Karosstyrenhet
- 24 Karosstyrenhet
- 25 Tändningslås
- 26 Eluttag lastutrymme

Elmanövrerade säten, pos. 12 och 13, har ett överbelastningsskydd. Kretsen sluts igen efter nerkyllning.

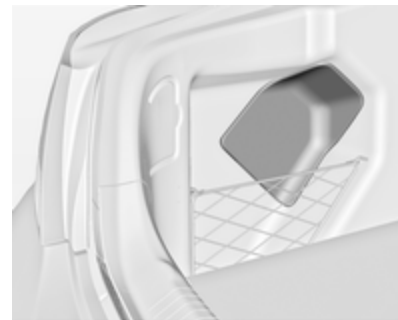
**Säkringshållare  
i lastutrymmet**

Säkringshållaren är placerad på vänster sida i lastutrymmet bakom ett skydd. Ta bort skyddet.

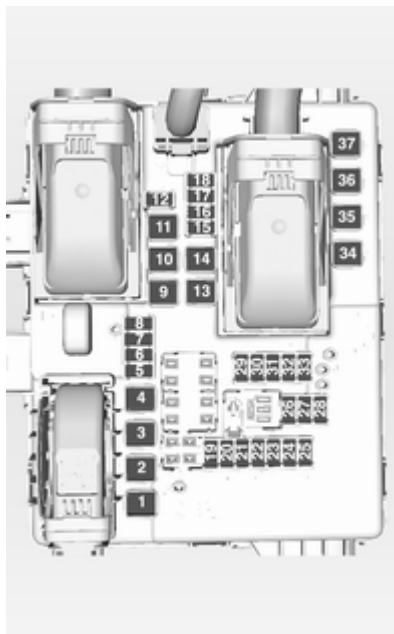

### Nr Strömkrets

- 1 Centrallås, elmanövrerad baklucka
- 2 Luftkonditionering
- 3 Släpmodul
- 4 -
- 5 Släputtag
- 6 -
- 7 -
- 8 Släputtag
- 9 -
- 10 Kylvätskevärmare
- 11 Elektriska säten
- 12 Minnessäte
- 13 Nivåregleringssystem
- 14 -
- 15 -
- 16 -

### Nr Strömkrets

- 17 Sättesvärme
- 18 Elmanövrerad bakluckslås
- 19 Solskyddsströmställare
- 20 Kylfläkt förarsäte
- 21 Tändsystemet.
- 22 Solskydd
- 23 Stöldlarm
- 24 Sidoljus vänster
- 25 Sidoljus höger
- 26 Belysning, kurvljus
- 27 Belysning, kurvljus
- 28 -
- 29 Transportsäkring
- 30 Transportsäkring
- 31 Aktiv fjädring, helljusassistent, farthållare, trafikskyltassistent, filbytesvarning

## Nr Strömkrets

---

- 32 Sidohinderdetektor
- 33 Fyrhjulsdraft
- 34 Taklucka
- 35 Centrallås
- 36 Elektriska säten
- 37 –

## Bilverktyg

### Verktyg

#### Bilar med däckreparationssats

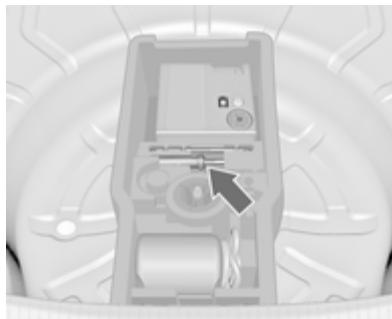

Verktygen och däckreparationssatsen finns i ett förvaringsutrymme under golvsyddet i lastutrymmet.

#### Bilar med reservhjul



Domkraften och verktygen finns i ett förvaringsutrymme i lastutrymmet under reservhjulet. Reservhjul ⇨ 189.

## Fälgar och däck

### Däckkondition, fälgekondition

Kör över kanter långsamt och i så rät vinkel som möjligt. Att köra över vassa kanter kan leda till skador på däck och fälgar. Kläm inte fast däcken mot kantstenen vid parkering.

Kontrollera regelbundet att hjulen inte är skadade. Vid skador resp. vid ovanligt slitage ska en verkstad uppsökas.

### Däck

Däck i storlekarna

205/60 R 16, 215/55 R 17, 225/50 R 17, 225/45 R 18 och 235/45 R 18 får endast användas som vinterdäck.

### Vinterdäck

Vinterdäck förbättrar körsäkerheten vid temperaturer under 7 °C och ska därför monteras på alla hjulen.

Däck av storleken 205/60 R 16, 215/55 R 17, 215/60 R 16, 225/45 R 18, 225/50 R 17 och 235/45 R 18 kan användas som vinterdäck.

Däck av storleken 225/55 R 17, 245/45 R 18, 245/40 R 19<sup>1)</sup>, 245/35 R 20 och 255/35 R 20 får inte användas som vinterdäck.

Sätt upp en hastighetsdekal i förarens synfält beroende på nationella föreskrifter.

### Däckbeteckningar

t.ex. **215/60 R 16 95 H**

**215** = Däckets bredd i mm

**60** = Tvärsnittsförhållande (däckhöjd i relation till däckbredd) i %

**R** = Stomtyp: Radial

**RF** = Konstruktion: RunFlat

**16** = Fälgdiameter i tum

**95** = Kod bärförmåga t.ex.: 95 motsvarar 690 kg

**H** = Hastighetskod

Hastighetskod:

**Q** = upp till 160 km/h

**S** = upp till 180 km/h

**T** = upp till 190 km/h

**H** = upp till 210 km/h

**V** = upp till 240 km/h

**W** = upp till 270 km/h

### Däcktryck

Kontrollera ringtrycket när däcken är kalla minst var fjortonde dag samt före alla längre resor. Glöm inte reservhjulet. Detta gäller även för bilar med ringtrycksövervakningssystem.

Skruva loss ventilhatten.

<sup>1)</sup> Insignia OPC: Godkända som vinterdäck utan snökedjor.



Ringtryck ⇨ 230 och på dekalen på vänster framdörrsram.

Uppgifterna om ringtryck avser kalla däck. De gäller för sommar- och vinterdäck.

Reservhjulet ska alltid fyllas med ringtrycket för full last.

ECO-ringtrycket är avsett för att uppnå lägsta möjliga bränsleförbrukning.

Över- eller underskridande av de föreskrivna lufttrycken påverkar säkerheten, köregenskaperna, körkomforten och bränsleförbrukningen, och ökar däckslitaget.

### ⚠ Varning

För lågt tryck kan leda till stark uppvärmning av däcken, inre däckskador, att slitbanan lossnar vid höga hastigheter eller däckexplosion.

Om ringtrycket skall sänkas eller höjas på en bil med ringtrycksövervakningssystem slår du av tändningen.

## Övervakningssystem för däcktryck

Ringtrycksövervakningssystemet övervakar alla fyra däckens tryck en gång per minut när bilens hastighet överskrider en viss gräns.

Alla hjul måste vara utrustade med trycksensorer och däcken måste ha det föreskrivna trycket.

De aktuella ringtrycken kan visas i **Inställningar** i förarinformationscentralen.

Menyn kan väljas med knapparna på blinkersspaken.

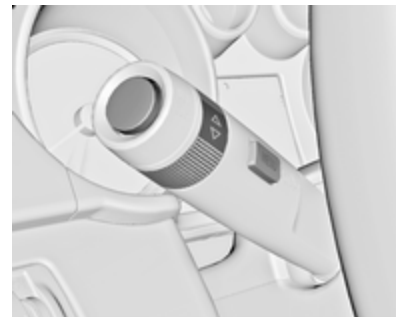

Tryck på knappen **MENU** för att välja **Inställningar**.



Vrid inställningsratten för att välja ringtrycksövervakningssystemet.

Systemstatus och små tryckskillnader indikeras med ett varningsmeddelande och det aktuella däckets blin-kande i förarinformationscentralen.

Dessutom indikeras stora tryckskillnader mellan däck på samma axel med ett varningsmeddelande i förarinformationscentralen.

Stora tryckskillnader indikeras dessutom av kontrollampa (L).

Kontrollampa (L) ⇨ 88.

Bilmeddelanden ⇨ 95.

Om ringtrycket skall sänkas eller höjas slår du av tändningen.

Om en hel hjuluppsättning utan sensorer monteras (t.ex. fyra vinterdäck) visas ett meddelande i förarinformationscentralen. Kontrollsystemet för ringtryck fungerar då inte. Det går att komplettera med sensorer.

Ett reservhjul eller ett temporärt reservhjul är inte utrustat med trycksensorer. Ringtrycksövervaknings-

systemet fungerar inte för dessa hjul. Kontrollampa (L) lyser. För de övriga tre hjulen fungerar systemet.

Vid användning av konventionella flytande reparationsseter kan systemets funktion påverkas. Fabriksgodkända reparationsseter kan användas.

Externa radiosändare med hög effekt kan störa kontrollsystemet för ringtryck.

Ringtrycksövervakningssystemets ventilkärnor och tätningringar måste bytas varje gång däcken byts.

### Adaptiv tröskelfunktion

Ringtrycksövervakningssystemet upptäcker automatiskt om bilen körs med ett ringtryck som är lämpligt för en last på upp till 3 personer eller för en full last.

Om ringtrycket skall sänkas skall tändningen slås av före sänkningen.

### Autoinlärningsfunktion

Efter byte av hjul måste bilen stå still under ungefär 20 minuter innan systemet gör en ny beräkning. Följande

ominlärningsprocess tar upp till 10 minuters körtid med en hastighet på minst 20 km/h. I detta fall kan -- visas eller tryckvärdena kan växla i förarinformationscentralen.

Om det uppstår problem under ominlärningsprocessen visas ett varningsmeddelande i förarinformationsdisplayen.

### Temperaturkompensation

Kalla däck sänker ringtrycket och varma däck höjer ringtrycket. Ringtrycksövervakningssystemet beaktar denna effekt för varningsmeddelandena.

Det ringtrycksvärde som visas i förarinformationscentralen visar det faktiska ringtrycket. Därför är det viktigt att kontrollera ringtrycket med kalla däck.

### Mönsterdjup

Kontrollera profildjupet regelbundet.

Däck ska av säkerhetsskäl kasseras när profildjupet har nått ner till 2–3 mm (4 mm för vinterdäck).



Det lagligt tillåtna minsta profildjupet (1,6 mm) har nåtts när profilen har slitits till en slitagevarnare (TWI = Tread Wear Indicator). Deras läge finns angivet med markeringar på däcksidan.

Om slitaget är större fram än bak ska framhjulen regelbundet bytas mot bakhjulen. Se till att hjulens rotationsriktning är densamma som tidigare.

Däck åldras även om de inte används alls eller endast lite. Vi rekommenderar att däcken byts efter 6 år.

## Byte av däck- och hjulstorlek

Vid användning av andra däckdimensioner än de som monteras i fabriken måste kanske hastighetsmätaren samt det nominella ringtrycket programmeras om och andra ändringar göras på bilen.

Byt dekalen med ringtryck efter byte till andra däckdimensioner.

### ⚠ Varning

Olämpliga däck eller fälgar kan leda till olyckor och till att typgodkännandet upphör.

## Hjulsidor

Använd hjulsidor och däck som godkänts för respektive bil och därmed uppfyller kraven för den aktuella kombinationen av hjul och däck.

Om hjulsidor och däck som inte godkänts av tillverkaren används får däcken inte ha någon fälgskyddsvulst.

Hjulsidorna får inte påverka kylningen av bromsarna.

### ⚠ Varning

Olämpliga däck eller hjulsidor kan leda till plötslig luftförlust och därigenom till olyckor.

## Hjulkåpor

Däck av storleken 245/35 R20 har en specifik hjulkåpa. För att ta bort kåpan från det demonterade hjulet lossar du först armarna en i sänder. Tryck sedan på kåpan i det mittrömdet bakifrån och ta bort den.

För att montera justerar du först hjulkåpan i den ordning som placeringsbenet passar in i urtaget.

## Snökedjor



Snökedjor får bara användas på framhjulen.

Använd alltid finmaskiga kedjor som inte ökar höjden på däckets slitbana och insida med mer än 10 mm (inklusive kedjelås).

### ⚠ Varning

Skador kan förorsaka däckexplosion.

Snökedjor får endast användas på däck med dimensionerna 205/60 R 16, 215/55 R 17, 215/60 R 16, 225/45 R 18, 225/50 R 17 och 235/45 R 18.

Snökedjor får inte användas på däck med dimensionerna 225/55 R 17, 245/45 R 18, 245/40 R 19, 245/35 R 20 och 255/35 R 20.

Snökedjor får inte användas på kompakthjulet.

## Däckreparationssats

Mindre skador på däckets löpyta kan åtgärdas med däckreparationssatsen.

Ta inte bort det främmande föremålet från däckets löpyta.

Däckskador som är större än 4 mm eller som befinner sig på däcksidan i närheten av fälgen kan inte repareras med reparationssatsen.

### ⚠ Varning

Kör inte fortare än 80 km/h.

Använd ej under längre tidsperioder.

Styrning och köregenskaper kan påverkas.

Vid en punktering:

Dra åt parkeringsbromsen, lägg i ettan eller backen resp. **P**.

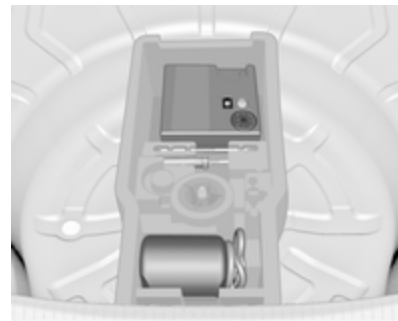

Däckreparationssatsen finns i ett utrymme under golvskyddet i lastutrymmet.

1. Ta upp däckreparationssetsen från utrymmet.
2. Ta ut kompressorn.

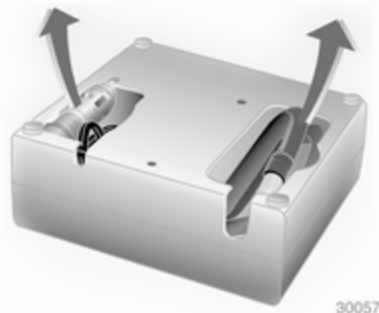

3. Ta ut den elektriska anslutningskabeln och luftslangen från förvaringsutrymmena på undersidan av kompressorn.



4. Skruva på kompressorns luftslang på anslutningen på tätningemedelsflaskan.
5. Placera tätningemedelsflaskan i hållaren på kompressorn.  
Placera kompressorn nära däckets på ett sådant sätt att tätningemedelsflaskan är upprätt.

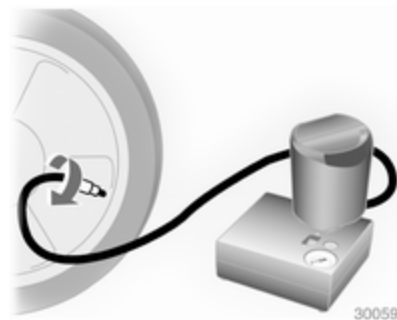

6. Skruva av det defekta däckets ventilhatt.
7. Skruva på påfyllningsslangen på däckets ventil.
8. Strömställaren på kompressorn måste vara ställd på O.
9. Anslut kompressorns kontakt till tillbehörsuttaget eller cigarettändaruttaget.

För att undvika att batteriet laddas ur rekommenderar vi att motorn får gå.

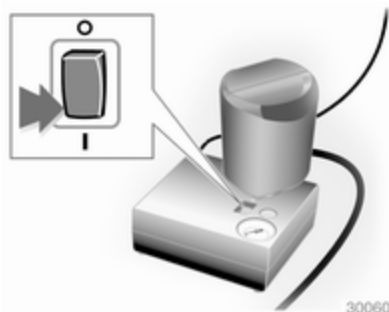

10. Ställ vippströmställaren på kompressorn på I. Däcket fylls med tätningsmedel.
11. Kompressorns tryckmätare visar kortvarigt upp till 6 bar när tätningsmedelsflaskan töms (ungefär 30 sekunder). Sedan börjar trycket sjunka.
12. Allt tätningsmedel pumpas in i däcket. Sedan ska däcket fyllas med luft.
13. Det föreskrivna ringtrycket ska uppnås inom 10 minuter. Ringtryck  $\hat{=}$  230. När korrekt lufttryck har uppnåtts stänger du av kompressorn.



Om det föreskrivna ringtrycket inte uppnås inom 10 minuter ska däckreparationssatsen demonteras. Flytta bilen ett däckvarv. Anslut reparationsatsen igen och fortsätt fyllningen 10 minuter. Om det föreskrivna ringtrycket fortfarande inte uppnås är skadan på däcket för stor. Uppsök en verkstad för att få hjälp.

Släpp ut det överflödiga ringtrycket med knappen över tryckindikatorn.

Låt inte kompressorn arbeta längre än 10 minuter.

14. Lossa däckreparationssatsen. När du drar av tätningsmedelsflaskan från hållaren ska du trycka på fästklacken. Skruva på däckpåfyllningsslangen på tätningsmedelsflaskans lediga anslutning. Tack vare detta undviker man att tätningsmedel kommer ut. Förvara däckreparationssatsen i bagagerummet.
15. Ta bort tätningsmedel som runnit ut med en trasa.
16. Placera den dekal med den maximalt tillåtna hastigheten som finns på tätningsmedelsflaskan i förarens synfält.
17. Fortsätt körningen omgående så att tätningsmedlet fördelas jämnt i däcket. Efter cirka 10 km körning (efter högst 10 minuter) stannar du och kontrollerar ringtrycket. Skruva fast luftslangen direkt på däckventilen och kompressorn.

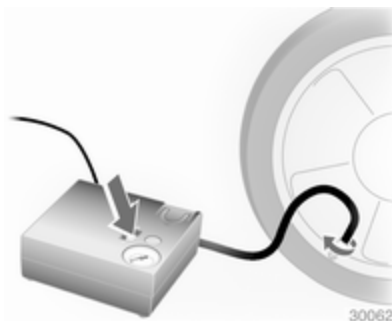

Korrigera till det föreskrivna värdet om ringtrycket uppgår till mer än 1,3 bar. Upprepa detta tills det inte längre läcker ut någon luft.

När ringtrycket fallit under 1,3 bar får bilen inte längre användas. Uppsök en verkstad för att få hjälp.

18. Lägg in däckreparationssatsen i bagagerummet.

### Observera!

Köregenskaperna för det reparerade däckets är kraftigt försämrade. Byt därför detta däck.

Vid ovanliga ljud eller kraftig uppvärmning av kompressorn ska den lämnas avstängd under minst 30 minuter.

Den inbyggda säkerhetsventilen öppnas vid ett tryck på 7 bar.

Observera satsens bäst före-datum. Efter detta datum garanteras inte tätningsförmågan längre. Observera informationen om bäst före-datum på tätningsmedelsflaskan.

Byt den använda tätningsmedelsflaskan. Avfallshanteringen ska ske i enlighet med föreskrifterna i lagstiftningen.

Kompressorn och tätningsmedlet kan användas från ca  $-30^{\circ}\text{C}$ .

Den medföljande adaptern kan användas för att pumpa upp andra föremål, som t.ex. bollar, luftmadrasser och gummibåtar. Den är placerad på kompressorns undersida. För att demontera den skruvar du på kompressorns luftslang och drar bort adaptern.

## Byta hjul

Vissa bilar kan ha en däckreparationssats istället för ett reservhjul ⇨ 184.

Förbered på följande sätt och följ anvisningarna:

- Parkera bilen på en vågrät plan yta med fast och halksäkert underlag. Ställ framhjulen i raktframläge.
- Dra åt parkeringsbromsen, lägg i ettan eller backen resp. **P**.
- Ta ut reservhjulet ⇨ 189.
- Byt aldrig flera hjul samtidigt.
- Använd domkraften endast för byte av hjul vid punktering, inte för byte mellan vinter och sommaräck och vice versa.
- På mjukt underlag placerar du en stadig platta (högst 1 cm tjock) under domkraften.
- I den upplyfta bilen får inga personer eller djur befinna sig.
- Kryp inte under den upplyfta bilen.
- Starta inte motorn när bilen är upplyft.

- Rengör hjulmuttrar och gängor med en ren trasa innan du monterar hjulet.

### ⚠ Varning

Smörj inte hjulbultar, hjulmuttrar och hjulbultskydd.



1. Lossa hjulmutterkåporna med en skruvmejsel och ta bort dem. Dra av hjulsidan med kroken. Bilverktyg ↻ 179.

Lättmetallfälgar: Lossa hjulmutterkåporna med en skruvmejsel och ta bort dem. Lägg en mjuk

trasa mellan skruvmejseln och lättmetallfälgerna för att skydda fälgerna.

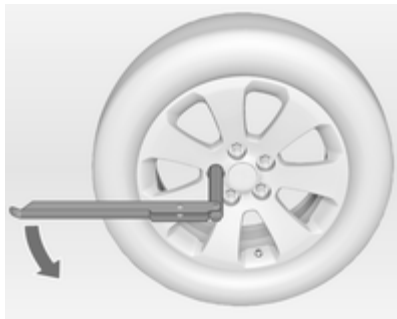

2. Fäll ut hjulnyckeln och sätt den på plats och se till att den sitter ordentligt. Lossa sedan varje hjulmutter ett halvt varv.



3. Se till att domkraften är placerad i enlighet med lyftpunkterna.

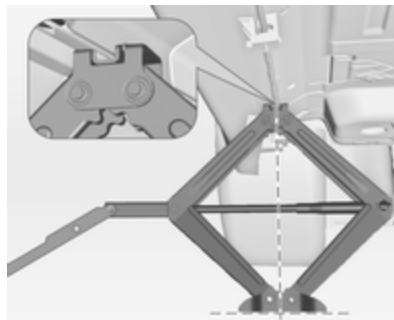

4. Ställ in domkraften på lämplig höjd. Placera den rakt under lyftpunkten på så sätt att den inte kan halka ur läge.



Se till att domkraften är rätt inriktad, fäst hjulnyckeln och vrid tills hjulet går fritt från marken.

5. Skruva ut hjulmuttrarna.
6. Byt hjul.
7. Skruva på hjulmuttrarna.
8. Sänk ner bilen.
9. Sätt på hjulnyckeln helt och dra åt hjulmuttrarna korsvis. Åtdragningsmomentet är 150 Nm.

10. Ventilsymbolen på hjulsidans baksida måste peka mot hjulets ventil.

Sätt på hjulmutterkåporna.

11. Lägg in det utbytta hjulet ↗ 184 och bilverktygen ↗ 179.

12. Kontrollera det nymonterade däckets tryck samt hjulmuttrarnas åtdragningsmoment så snart som möjligt.

Låt snarast byta ut eller reparera det skadade däck.

### Lyftpunkter för lyftplattform

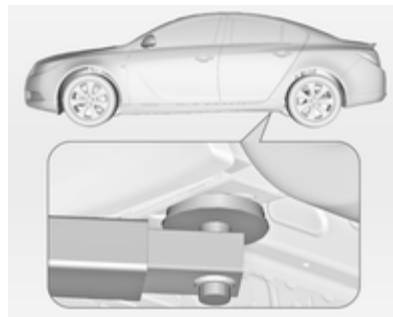

Placering av lyftplattformens bakre arm vid underredet.

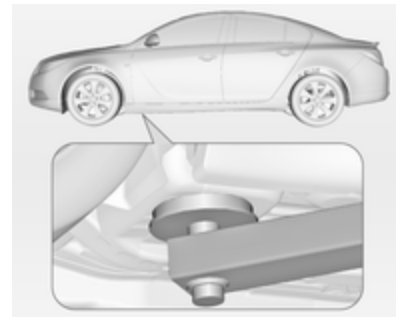

Placering av lyftplattformens främre arm vid underredet.

### Reservhjul

Vissa bilar kan ha en däckreparationsats istället för ett reservhjul.

Reservhjulet kan vara ett kompakthjul beroende på utförande och nationella föreskrifter.

Reservhjulet har en stålfälg.

Om det monterade reservhjulet är mindre än de andra hjulen eller används tillsammans med vinterdäck kan köregenskaperna försämrats. Byt det skadade hjulet så snart som möjligt.



Reservhjulet är placerat i lastutrymmet under golvskyddet. Det är fäst med en vingmutter.

### Förvaring av det utbyttta hjulet i lastrummet

Reservhjulshaljan är inte utformad för alla tillåtna däckstorlekar. Om ett hjul som är bredare än reservhjulet ska

förvaras i reservhjulshaljan måste den gängade bulten för montering av hjulet bytas ut mot en längre.

- Vrid vingmuttern moturs och ta ut kompakthjulet.
- Ta ut verktygslådan och påsen med hjulnyckeln från reservhjulshaljan.
- Flytta bulten åt sidan ut ur adaptorn på golvet.

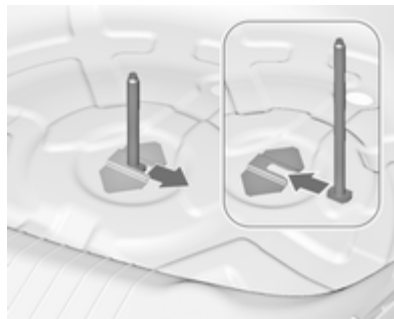

- Sätt in den längre gängade skruven från verktygslådan i adaptorn på golvet ⇨ 179.

- Lägg tillbaka påsen med hjulnyckeln och verktygslådan i reservhjulshaljan.
- Lägg hjulet med utsidan uppåt och fäst det genom att vrida vingmuttern medurs.

Golvskyddet kan placeras ovanpå hjulet.

För att lägga tillbaka reservhjulet i baljan efter att du har bytt det skadade hjulet använder du den korta gängade bulten igen.

### ⚠ Varning

Om du förvarar en domkraft, ett däck eller annan utrustning i lastrummet utan att späanna fast dem kan de orsaka skador. Lös utrustning kan träffa någon vid plötslig inbromsning eller kollision.

Förvara alltid däck, domkraft och verktyg på de avsedda förvaringsplatserna och fäst dem.

Placera alltid det utbytta däcket i förvaringsutrymmet för reservhjulet och fäst det genom att vrida vingmuttern medurs.

### Kompakthjul

Vid användning av kompakthjulet kan köregenskaperna ändras. Byt eller reparera det skadade hjulet så snart som möjligt.

Montera endast ett kompakthjul. Kör inte fortare än 80 km/h. Kör långsamt i kurvor. Använd inte kompakthjulet under en längre tid.

Om bilen får punktering på ett bakhjul vid bogsering av en annan bil ska du montera kompakthjulet fram och det fullstora däcket bak.

Snökedjor ⇨ 184.

### Däck med föreskriven rotationsriktning

Däck med föreskriven rotationsriktning ska monteras så att de roterar i körriktningen. Rotationsriktningen finns angiven med en symbol (t.ex. pil) på däcksidan.

Vid däck som är monterade mot rotationsriktningen gäller:

- Köregenskaperna kan ändras. Byt eller reparera det skadade hjulet så snart som möjligt.
- Kör inte fortare än 80 km/h.
- Kör extra försiktigt om vägbanan är våt eller snötäckt.

## Start med startkablar

Ingen start med snabbbladdningsaggregat.

Vid urladdat batteri kan motorn startas med startkablar och batteriet i en annan bil.

### ⚠ Varning

Start med startkablar måste ske med stor försiktighet. Varje avvikelse från följande beskrivning kan leda till personskador eller sakskador genom batteriexplosion, och till skador på de båda bilarnas elsystem.

### ⚠ Varning

Låt inte batteriet komma i kontakt med ögon, hud, tyg eller lackerade ytor. Vätskan innehåller svavelsyra som ger skador vid direktkontakt.

- Inga gnistor eller öppen eld i batteriernas närhet.

- Ett urladdat batteri kan frysa redan vid en temperatur på 0 °C. Ett fryst batteri måste tinas upp innan det går att ansluta startkablar.
- Använd skyddsglasögon vid arbeten med bilbatterier.
- Använd ett hjälpbatteri med samma spänning (12 volt). Dess kapacitet (Ah) får inte vara mycket mindre än det urladdade batteriets kapacitet.
- Använd startkablar med isolerade polklämmor och ett tvärsnitt på minst 16 mm<sup>2</sup> (på dieselmotorer 25 mm<sup>2</sup>).
- Koppla inte från det urladdade batteriet från bilens elektriska nät.
- Koppla från onödiga ström-förbrukare.
- Stå inte lutad över batteriet under startförloppet.
- Hjälpkablarnas polklämmor får inte beröra varandra.

- Bilarna får inte komma i kontakt med varandra när starthjälp ges.
- Dra åt parkeringsbromsen. Växellådan i friläge. Automatisk växellåda i läget **P**.

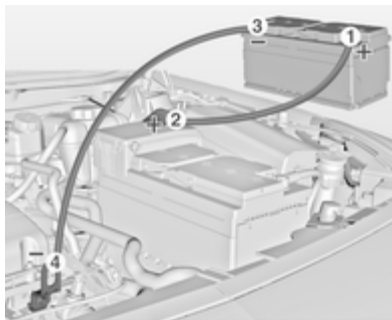

Ordningsföljd vid anslutningen av kablarna:

1. Anslut den röda kabeln till hjälpbatteriets pluspol.
2. Anslut den röda kabelns andra ända till det urladdade batteriets pluspol.
3. Anslut den svarta kabeln till hjälpbatteriets minuspol.

4. Anslut den svarta kabelns andra ända till jord på bilen, t.ex. motorblocket eller en skruv på motorfästet. Anslut så långt bort som möjligt från det urladdade batteriet, minst 60 cm.

Lägg kablarna så att de inte kan komma i beröring med roterande delar i motorrummet.

Starta motorn:

1. Starta motorn på den bil som ska ge ström.
2. Starta den andra motorn efter 5 minuter. Startförsöken får inte pågå längre än 15 sekunder med 1 minuts mellanrum.
3. Låt båda motorerna gå på tomgång under ca 3 minuter med anslutna kablar.
4. Slå på elektriska förbrukare på den bil som tar emot ström (t.ex. belysning, bakruteuppvärmning).
5. Ta bort kablarna i exakt omvänd ordning.

## Bogsering

### Bogsera bilen



Lossa skyddskåpan nertill och ta av den neråt.



**Insignia OPC:** Sätt i en skruvmejsel i öppningen vid kåpans övre böj. Lossa kåpan genom att försiktigt föra skruvmejseln neråt. För att undvika skada bör du placera en trasa mellan skruvmejseln och ramen. Bogseröglan finns bland bilverktygen ⇨ 179.



Skruva in bogseröglan till anslag i vågrätt läge.

Fäst bogserlinan – bättre är en bogserstång – i öglan.

Bogseröglan får endast användas för bogsering och inte för laddning av bilen.

Koppla in tändningen för att frigöra rattlåset och för att kunna använda bromsljus, tuta och vindrutetorkare.

Växellådan i friläge.

Slå på varningsblinkersn på båda bilarna.

### Se upp

Kör långsamt. Undvik ryck. Kraftiga ryck och påkänningar kan skada bilarna.

Vid avstängd motor krävs betydligt större kraft för bromsning och styrning.

Koppla in innercirkulationen och stäng alla rutor så att den bogserande bilens avgaser inte kommer in i bilen.

Bilar med manuell växellåda och fyrhjulsdraft: Om bilen bogseras med alla fyra hjulen på marken finns det inga tekniska begränsningar för hastighet och sträcka. Om bara en axel lyfts upp är högsta hastighet 50 km/h. Det finns ingen begränsning av sträckan.

Bilar med automatisk växellåda och framhjulsdraft: Bilen måste bogseras framåt, i högst 80 km/h och inte längre än 100 km. I alla andra fall och om växellådan är felaktig måste framaxeln lyftas upp från marken.

Bilar med automatisk växellåda och fyrhjulsdraft: Bilen måste bogseras framåt. Om bilen bogseras med alla fyra hjulen på marken är högsta hastighet 50 km/h och längsta sträcka 50 km. Om bara framaxeln lyfts upp är den högsta hastighet 50 km/h. Det finns ingen begränsning av sträckan.

Uppsök en verkstad för att få hjälp.

Efter bogseringen skruvar du av bogseröglan.

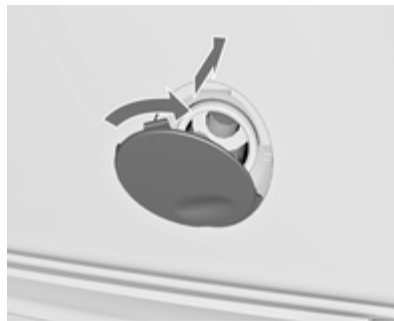

Sätt i skyddskåpan nederkant, vrid något medsols och stäng kåpan.

**Insignia OPC:** Sätt i kåpan med den nedre fliken i urtaget. Tryck fast kåpan i kofångaren.

### Bogsering av en annan bil



Lossa skyddskåpan nertill och ta av den neråt.

Bogseröglan finns bland bilverktygen ⇨ 179.



Skruva in bogseröglan till anslag i vågrätt läge.

Lastsäkringsöglan under bilen får under inga omständigheter användas som bogserögla.

Fäst bogserlinan – bättre är en bogserstång – i öglan.

Bogseröglan får endast användas för bogsering och inte för laddning av en bil.

### Se upp

Kör långsamt. Undvik ryck. Kraftiga ryck och påkänningar kan skada bilarna.

Efter bogseringen skruvar du av bogseröglan.



Sätt i skyddskåpans nederkant, vrid något medsols och fäst kåpan.

## Vård av utseendet

### Yttre vård

#### Lås

Låsen smörjs med ett högvärdigt låscylinderfett på fabriken. Använd därför låsupptiningsmedel endast i nödfall, de verkar avfettande och påverkar låsfunktionen ofördelaktigt. Om låsupptiningsmedel har använts måste låsen smörjas in på nytt av en verkstad.

#### Biltvätt

Lacken utsätts för miljöpåverkan. Tvätta och vaxa därför bilen regelbundet. Vid tvättning i en biltvätt ska du välja ett program med vaxtillsats. Fågelspillning, döda insekter, kåda, blompollen e.dyl. ska omgående tvättas bort, då de innehåller aggressiva ämnen som kan ge lackskador.

Vid användning av biltvättar ska anvisningarna från biltvättens tillverkare följas. Stäng av vindrute- och bakrutetorkarna. Skruva av antennen och utvändiga tillbehör som taklathållare osv.

Vid handtvätt måste hjulhusens insida spolas av ordentligt.

Öppna dörrar och motorhuv och rengör kanter och falsar.

Låt en verkstad smörja alla dörrarnas gångjärn.

Rengör inte motorrummet med ett ångstrålaggregat eller en högtryckstvätt.

Spola av bilen väl och torka med sämskskinn. Skölj sämskskinnet ofta. Använd olika sämskskinn för lackerade ytor och glasytor. Om vax kommer på rutorna försämras sikten.

Ta inte bort tjärfläckar med hårda föremål. Använd tjärborttagnings-spray på lackerade ytor.

## Ytterbelysning

Strålkastar- och lampglasen är tillverkade av plast. Använd inga slipande, frätande eller aggressiva medel, isskrapor eller torra trasor.

## Polering och vaxning

Vaxa bilen regelbundet (senast när vatten inte längre bildar pärlor). Om detta inte görs kommer lacken att torka ut.

Polering är endast nödvändig om fasta ämnen har fastnat på lacken, eller om lacken har blivit matt och glanslös.

Bilpolish med silikon bildar en avvisande skyddsfilm, som gör vaxning onödig.

Karosdelar av plast får inte behandlas med vax eller poleringsmedel.

## Fönsterrutor och torkarblad

Använd mjuka, luddfria trasor eller ett sämskskinn och glasrengöringsmedel eller insektsborttagare för rengöring.

Se till att värmeledarna på insidan av bakrutan inte skadas vid rengöring av bakrutan.

För mekanisk borttagning av isbeläggning används en isskrapa utan vassa hörn. Tryck isskrapan hårt mot glaset så att inte smuts kan komma mellan isskrapan och glaset och repa detta.

Rengör torkarblad som gör ränder med en mjuk trasa och fönsterputs.

## Taklucka

Rengör aldrig med lösnings- eller skurmedel, bränslen, aggressiva medel (t.ex. lackrengöringsmedel, acetonhaltiga lösningar etc.), syrahaltiga eller starkt alkaliska medel resp. skursvampar. Använd inte vax eller polermedel på takluckan.

## Fälgar och däck

Använd inte högtrycksaggregat för rengöring.

Rengör fälgar med pH-neutralt fälgrengöringsmedel.

Fälgarna är lackerade och kan vårdas med samma medel som karossen.

## Lackskador

Åtgärda små lackskador med ett lackstift innan det bildas rost. Låt en verkstad åtgärda större lackskador resp. rost.

## Underrede

Underredet har delvis ett underredskydd av PVC resp. ett permanent skyddsvaxlager på utsatta områden. Kontrollera underredet och vaxa vid behov efter en underredstvätt.

Bitumen-kautschuk-material kan skada PVC-skiktet. Låt en verkstad utföra arbeten på underredet.

Vi rekommenderar att du tvättar underredet och kontrollerar skyddsvaxskiktet före och efter vintern.

## Draganordning

Rengör inte kulstången med ett ångstrålaggregat eller en högtryckstvätt.

## Kupévård

### Interiör och klädsel

Använd endast torra trasor eller interiörrengöringsmedel för rengöring av interiören inklusive instrumentpanelen och övriga paneler.

Rengör läderklädsel med rent vatten och en mjuk trasa. Om klädseln är mycket smutsig kan du använda lädervårdsmedel.

Rengör glaset framför instrumentpanelen endast med en mjuk fuktig duk.

Rengör dynor med dammsugare och borste. Ta bort fläckar med interiörrengöringsmedel.

Rengör säkerhetsbältena med ljummet vatten eller interiörrengöringsmedel.

### Se upp

Stäng fästnanordningar med kardborrband eftersom öppna kardborrband kan skada sätets klädsel.

Samma gäller för kläder med vassa föremål som dragkedjor eller bälten eller jeans med dekorningar.

## Plast- och gummidelar

Plast- och gummidelar kan vårdas med samma medel som karossen. Använd eventuellt interiörrengöringsmedel. Använd inga andra medel. Undvik lösningsmedel och bensin. Använd inte högtrycksaggregat för rengöring.

## Service och underhåll

Allmän information .....	198
Rekommenderade vätskor, smörjmedel och delar .....	199

## Allmän information

### Serviceinformation

För att bibehålla driftsäkerheten, trafiksäkerheten samt bilens värde är det viktigt att alla underhållsarbeten utförs med föreskrivna intervall.

Ett detaljerat och uppdaterat service-schema för din bil finns på verkstaden.

Service-display ⇨ 81.

### Europeiska serviceintervaller

Din bil behöver underhåll var 30 000 km eller efter 1 år, det som inträffar först, om inte annat indikeras i service-displayen.

De europeiska serviceintervallen gäller för följande länder:

Andorra, Belgien, Bosnien och Hercegovina, Bulgarien, Cypern, Danmark, Estland, Finland, Frankrike, Grekland, Grönland, Irland, Israel, Island, Italien, Kroatien, Lettland, Litauen, Luxemburg, Makedonien, Malta, Montenegro, Nederländerna, Norge, Polen, Portugal, Rumänien,

Schweiz, Slovakien, Slovenien, Spanien, Storbritannien, Sverige, Tjeckien, Tyskland, Ungern, Österrike  
Service-display ⇨ 81.

### Internationella serviceintervaller

Din bil behöver underhåll var 15 000 km eller efter 1 år, det som inträffar först, om inte annat indikeras i service-displayen.

De internationella serviceintervallen gäller för de länder som inte omfattas av de europeiska serviceintervallen.

Service-display ⇨ 81.

### Intyg

Genomförande av servicearbeten bekräftas i service- och garantihäftet. Datum och mätarställning förs in tillsammans med verkstadens stämpel och underskrift.

Förvissa dig om att service- och garantihäftet fylls i korrekt eftersom fortlöpande intyg på servicearbeten är en förutsättning för att bevilja eventuella garanti- och goodwillanspråk. Det är dessutom en fördel vid vidareförsäljning av bilen.

## Serviceintervall med återstående motoroljelivslängd

Serviceintervallen är baserade på flera användningsparametrar.

Servicedisplayen visar när det är dags att byta motorolja.

Servicedisplay ⇨ 81.

## Rekommenderade vätskor, smörjmedel och delar

### Rekommenderade vätskor och smörjmedel

Använd endast produkter som har blivit testade och godkända. Skador som uppstår på grund av användning av drivmedel som inte är godkända omfattas inte av garantin.

#### Varning

Drivmedel är farliga ämnen som kan vara giftiga. Hantera varsamt! Observera den information som anges på behållaren.

### Motorolja

Motorolja kännetecknas av dess kvalitet och viskositet. Kvaliteten är viktigare än viskositeten vid val av motorolja. Oljekvaliteten gör bland annat att motorn går rent, slitaget begränsas och att oljan inte åldras i förtid, medan

viskositetsklassen anger hur trögflytande oljan är inom ett temperaturintervall.

Dexos är den nyaste motoroljekvaliteten som ger optimalt skydd för bensin- och dieselmotorer. Om du inte har tillgång till den måste du använda en annan motorolja med föreskriven kvalitet. Rekommendationer för bensinmotorer gäller även för gasdrivna motorer (CNG och LPG) och etanoldrivna motorer (E85).

Välj lämplig motorolja baserat på dess kvalitet och på lägsta omgivningstemperaturen ⇨ 203.

### Fylla på motorolja

Motoroljor från olika tillverkare och av olika märken kan blandas så länge de uppfyller kraven för den angivna motoroljan kvalitet och viskositet.

Användning av motorolja med enbart kvalitet ACEA A1/B1 eller A5/B5 är förbjuden eftersom detta kan orsaka varaktiga motorskador under vissa driftförhållanden.

Välj lämplig motorolja baserat på dess kvalitet och på lägsta omgivningstemperaturen ⇨ 203.

### Extra motoroljetillsatser

Användning av extra motoroljetillsatser kan leda till skador och att garantin upphör att gälla.

### Motoroljas viskositetsklasser

Viskositetsklassen SAE anger hur trögflytande oljan är.

Multigrade-olja indikeras av två siffror, t.ex. SAE 5W-30. Den första siffran, följd av ett W, indikerar den låga temperaturen / viskositeten och den andra siffran den höga temperaturen / viskositeten.

Välj lämplig viskositetsklass beroende på den lägsta omgivningstemperaturen ⇨ 203.

Alla rekommenderade viskositetsklasser är lämpliga för höga omgivningstemperaturer.

### Kylvätska och frostskyddsmedel

Använd endast silikatfria kylvätska LLC (Long Life Coolant) med frostskyddsmedel.

Systemet fylls under tillverkningen på med kylvätska som ger mycket bra korrosionsskydd med ett frostskydd ner till cirka -28 °C. Den koncentrationen ska behållas hela året. Användning av extra kylvätsketillsatser som syftar till att ge extra korrosionsskydd eller att täta mindre läckage kan orsaka funktionsstörningar. Inget ansvar tas för problem som uppstår på grund av användning av extra kylvätsketillsatser.

### Broms- och kopplingsvätska

Använd endast högprestandabromsvätska som är godkänd för bilen, kontakta en verkstad.

Bromsvätska tar med tiden upp fukt, vilket försämrar bromseffekten. Bromsvätskan ska därför bytas vid de angivna intervallerna.

Förvara alltid bromsvätska i en väl försluten behållare för att undvika att den tar upp vatten.

Se till att bromsvätskan inte förorenas.

## Tekniska data

Bilidentifikation .....	201
Bildata .....	203

## Bilidentifikation

### Chassinummer



Chassinumret syns genom vindrutan.

## Typskylt



Typdekalen är placerad på den vänstra framdörrsramen.



Uppgifter på typskylten:

- 1 = Tillverkare
- 2 = Tillstandsnummer
- 3 = Chassinummer
- 4 = Tillåten totalvikt i kg
- 5 = Tillåten total tågvikt i kg
- 6 = Maximalt tillåtet framaxeltryck  
i kg
- 7 = Maximalt tillåtet bakaxeltryck  
i kg
- 8 = Bilspecifika eller landsspecifika  
data, t.ex. MY = modellår

Fram- och bakaxellast får tillsammans inte överskrida den tillåtna totalvikten. Om t.ex. den tillåtna framaxellasten utnyttjas helt får bakaxeln endast belastas med återstående vikt upp till den tillåtna totalvikten.

Tekniska data har fastställts enligt EU-normer. Med reservation för ändringar. Uppgifter i av myndigheter utfärdade handlingar och dokument gäller i första hand, även om de avviker från uppgifterna i denna instruktionsbok.

## Bildata

### Rekommenderade vätskor och smörjmedel

#### Europeisk serviceplan

#### Erforderlig motorolja-kvalitet

Motorolja-kvalitet	Alla europeiska länder (förutom Vitryssland, Moldavien, Ryssland, Serbien och Turkiet)		Endast Israel	
	Bensinmotorer (inkl. CNG, LPG, E85)	Dieselmotorer	Bensinmotorer (inkl. CNG, LPG, E85)	Dieselmotorer
<b>dexos 1</b>	–	–	✓	–
<b>Dexos 2</b>	✓	✓	–	✓

Om inte dexos-kvalitet går att få tag på kan du använda max 1 liter motorolja av kvaliteten ACEA C3 en gång mellan varje oljebyte.

#### Motoroljas viskositetsklasser

Alla europeiska länder och Israel (förutom Vitryssland, Moldavien, Ryssland, Serbien och Turkiet)	
Omgivningstemperatur	Bensin- och dieselmotorer
ner till -25 °C	SAE 5W-30 eller SAE 5W-40
under -25 °C	SAE 0W-30 eller SAE 0W-40

## Internationell serviceplan

### Erforderlig motoroljekvalitet

Motoroljekvalitet	Alla länder utanför Europa förutom Israel		Endast Vitryssland, Moldavien, Ryssland, Serbien och Turkiet	
	Bensinmotorer (inkl. CNG, LPG, E85)	Dieselmotorer	Bensinmotorer (inkl. CNG, LPG, E85)	Dieselmotorer
<b>dexos 1</b>	✓	–	–	–
<b>Dexos 2</b>	–	✓	✓	✓

Om inte dexos-kvalitet går att få tag på kan du använda någon av nedan listade oljekvaliteter:

Motoroljekvalitet	Alla länder utanför Europa förutom Israel		Endast Vitryssland, Moldavien, Ryssland, Serbien och Turkiet	
	Bensinmotorer (inkl. CNG, LPG, E85)	Dieselmotorer	Bensinmotorer (inkl. CNG, LPG, E85)	Dieselmotorer
GM-LL-A-025	✓	–	✓	–
GM-LL-B-025	–	✓	–	✓

Motoroljekvalitet	Alla länder utanför Europa förutom Israel		Endast Vitryssland, Moldavien, Ryssland, Serbien och Turkiet	
	Bensinmotorer (inkl. CNG, LPG, E85)	Dieselmotorer	Bensinmotorer (inkl. CNG, LPG, E85)	Dieselmotorer
ACEA-A3/B3	✓	–	✓	–
ACEA-A3/B4	✓	✓	✓	✓
ACEA C3	✓	✓	✓	✓
API SM	✓	–	✓	–
API SN	✓	–	✓	–

#### Motoroljas viskositetsklasser

Alla länder utanför Europa (förutom Israel),  
inkl. Vitryssland, Moldavien, Ryssland, Serbien och Turkiet

Omgivningstemperatur	Bensin- och dieselmotorer
ner till -25 °C	SAE 5W-30 eller SAE 5W-40
under -25 °C	SAE 0W-30 eller SAE 0W-40
ner till -20 °C	SAE 10W-30 <sup>1)</sup> eller SAE 10W-40 <sup>1)</sup>

1) Är tillåtna, men vi rekommenderar SAE 5W-30 eller SAE 5W-40 med dexos-kvalité.

**Motordata**

Marknadsbeteckning	1.6	1.6 Turbo	1.8	2.0 Turbo
Motortyp	A16XER	A16LET	A18XER	A20NFT
Slagvolym [cm <sup>3</sup> ]	1598	1598	1796	1998
Motoreffekt [kW]	85	132	103	162
vid varv/min	6000	5500	6300	5300
Vridmoment [Nm]	155	230	175	350
vid varv/min	4000	2050	3800	2000-4000
Bränsletyp	Bensin	Bensin	Bensin	Bensin
Oktantal RON				
rekommenderat	<b>95</b>	<b>95</b>	<b>95</b>	<b>95</b>
möjligt	98	98	98	98
möjligt	91	91 <sup>2)</sup>	91	91
Ytterligare bränsletyp	–	–	–	E85
Oljeförbrukning [l/1000 km]	0,6	0,6	0,6	0,6

<sup>2)</sup> Möjligt endast om hög motorlast eller full last samt körning utför med släpvagnslast eller tung last undviks.

Marknadsbeteckning	2.0 Turbo	2.8 V6 Turbo	OPC
Motortyp	A20NHT	A28NET	A28NER
Slagvolym [cm <sup>3</sup> ]	1998	2792	2792
Motoreffekt [kW]	162	191	239
vid varv/min	5300	5500	5250
Vridmoment [Nm]	350	350	435
vid varv/min	2000-4000	1900-4500	5250
Bränsletyp	Bensin	Bensin	Bensin
Oktantal RON			
rekommenderat	<b>95</b>	<b>98</b>	<b>98</b>
möjligt	98	95	95
möjligt	91	91 <sup>2)</sup>	91 <sup>2)</sup>
Oljeförbrukning [l/1000 km]	0,6	0,6	0,6

<sup>2)</sup> Möjligt endast om hög motorlast eller full last samt körning utför med släpvagnslast eller tung last undviks.

## 208      Tekniska data

<b>Marknadsbeteckning</b>	<b>2.0 CDTI</b>	<b>2.0 CDTI</b>	<b>ecoFlex 96 kW</b>	<b>2.0 CDTI</b>
<b>Motortyp</b>	<b>A20DTC</b>	<b>A20DTJ</b>	<b>A20DTH</b>	<b>A20DTH</b>
Slagvolym [cm <sup>3</sup> ]	1956	1956	1956	1956
Motoreffekt [kW]	81	96	96	118
vid varv/min	4000	4000	4000	4000
Vridmoment [Nm]	260	300	300	350
vid varv/min	1750-2500	1750-2500	1750-2500	1750-2500
Bränsletyp	Diesel	Diesel	Diesel	Diesel
Oljeförbrukning [l/1000 km]	0,6	0,6	0,6	0,6

<b>Marknadsbeteckning</b>	<b>ecoFlex 118 kW</b>	<b>2.0 CDTI</b>	<b>2.0 CDTI</b>	<b>2.0CDTI</b>
<b>Motortyp</b>	<b>A20DTH</b>	<b>A20DTR</b>	<b>A20DTL</b>	<b>A20DT</b>
Slagvolym [cm <sup>3</sup> ]	1956	1956	1956	1956
Motoreffekt [kW]	118	140	81	96
vid varv/min	4000	4500	4000	4000
Vridmoment [Nm]	350	400	260	300
vid varv/min	1750-2500	2000	1750-2500	1750-2500

<b>Marknadsbeteckning</b>	<b>ecoFlex 118 kW</b>	<b>2.0 CDTI</b>	<b>2.0 CDTI</b>	<b>2.0CDTI</b>
<b>Motortyp</b>	<b>A20DTH</b>	<b>A20DTR</b>	<b>A20DTL</b>	<b>A20DT</b>
Bränsletyp	Diesel	Diesel	Diesel	Diesel
Oljeförbrukning [l/1000 km]	0,6	0,6	0,6	0,6

## Prestanda

### 5-dörrars halvkombi/4-dörrars sedan

<b>Motor</b>	<b>A16XER</b>	<b>A16LET</b>	<b>A18XER</b>	<b>A20NFT</b>
Maxhastighet <sup>3)</sup> [km/h]				
Manuell växellåda	192	225	207	242
Automatisk växellåda	–	–	–	–

<sup>3)</sup> Den angivna maxhastigheten uppnås vid tjänstevikt (utan förare) plus 200 kg last. Specialutrustningar kan sänka den angivna maxhastigheten.

## 210      Tekniska data

---

<b>Motor</b>	<b>A20NHT</b>	<b>A20NHT AWD<sup>4)</sup></b>	<b>A28NET AWD<sup>4)</sup></b>	<b>A28NER AWD<sup>4)</sup></b>
Maxhastighet <sup>5)</sup> [km/h]				
Manuell växellåda	242	240	250 <sup>6)</sup>	250 <sup>6)</sup> /270
Automatisk växellåda	240	239	250 <sup>6)</sup>	250 <sup>6)</sup> /265

---

<b>Motor</b>	<b>A20DTC</b>	<b>A20DTJ</b>	<b>A20DTL</b>	<b>A20DT</b>
Maxhastighet [km/h]				
Manuell växellåda	190	205	190	205
Automatisk växellåda	–	204	–	204

---

4) Fyrhjulsdrift.

5) Den angivna maxhastigheten uppnås vid tjänstevikt (utan förare) plus 200 kg last. Specialutrustningar kan sänka den angivna maxhastigheten.

6) Begränsat varvtal.

Motor	A20DTH AWD <sup>4)</sup>	A20DTH ecoFlex 96 kW	A20DTH	A20DTH ecoFlex 118 kW	A20DTR
Maxhastighet [km/h]					
Manuell växellåda	215	207	218	221	7)
Automatisk växellåda	213	–	215	–	7)

### Sports Tourer

Motor	A16XER	A16LET	A18XER	A20NHT	A20NHT - AWD <sup>4)</sup>	A20NFT
Maxhastighet [km/h]						
Manuell växellåda	187	220	202	236	234	236
Automatisk växellåda	–	–	–	234	232	–

<sup>4)</sup> Fyrhjulsdraft.

<sup>7)</sup> Värdet var inte tillgängligt vid tidpunkten för tryckning.

## 212 Tekniska data

Motor	A20DTL	A20DT	A28NET AWD <sup>4)</sup>	A28NER AWD <sup>4)</sup>	A20DTC	A20DTJ
Maxhastighet [km/h]						
Manuell växellåda	185	200	250 <sup>6)</sup>	250 <sup>6)/265</sup>	185	200
Automatisk växellåda	–	198	248 <sup>6)</sup>	250 <sup>6)/260</sup>	–	198

Motor	A20DTH AWD <sup>4)</sup>	A20DTH ecoFlex 96 kW	A20DTH	A20DTH ecoFlex 118 kW	A20DTR
Maxhastighet [km/h]					
Manuell växellåda	210	203	212	215	7)
Automatisk växellåda	208	–	210	–	7)

4) Fyrhjulsdrift.

6) Begränsat varvtal.

7) Värdet var inte tillgängligt vid tidpunkten för tryckning.

## Bränsleförbrukning - CO<sub>2</sub>-utsläpp

### Fyradörrars sedan

Manuell växellåda / automatisk växellåda

Motor	A16XER	A16LET	A18XER	A20NHT	A20NHT AWD <sup>8)</sup>	A20NFT	A20NFT E 85 <sup>9)</sup>
stadskörning [l/100 km]	10,3/-	10,6/-	10,8/-	11,9/13,5	12,6/13,6	11,8/-	17,4/-
landsvägskörning [l/100 km]	5,7/-	6,0/-	5,8/-	6,0/6,6	6,8/6,8	6,1/-	8,1/-
blandad körning [l/100 km]	7,4/-	7,7/-	7,6/-	8,2/9,1	8,9/9,3	8,2/-	11,5/-
CO <sub>2</sub> [g/km]	174/-	179/-	179/-	192/214	209/218	192/-	189/-

Motor	A20DTL	A20DT	A28NET AWD <sup>8)</sup>	A28NER AWD <sup>8)</sup>	A20DTC	A20DTJ
stadskörning [l/100 km]	6,4/-	6,4/8,1	16,2/16,6	15,8/16,1	7,7/-	7,7/9,3
landsvägskörning [l/100 km]	4,2/-	4,2/4,7	7,8/7,7	7,6/7,5	4,7/-	4,7/5,3
blandad körning [l/100 km]	5,0/-	5,0/5,9	10,9/11,0	10,6/10,7	5,8/-	5,8/6,8
CO <sub>2</sub> [g/km]	133/-	133/157	256/258	249/251	154/-	154/179

<sup>8)</sup> Fyrhjulsdrift.

<sup>9)</sup> Körs på E 85.

## 214 Tekniska data

Motor	A20DTH AWD <sup>8)</sup>	A20DTH ecoFlex 96 kW	A20DTH	A20DTH ecoFlex 118 kW	A20DTR
stadskörning [l/100 km]	7,9/9,1	6,3/–	6,9/8,2	6,3/–	<sup>10)</sup>
landsvägskörning [l/100 km]	5,0/5,2	4,0/–	4,6/4,8	4,0/–	<sup>10)</sup>
blandad körning [l/100 km]	6,1/6,6	4,9/–	5,4/6,0	4,9/–	<sup>10)</sup>
CO <sub>2</sub> [g/km]	161/174	129/–	144/159	129/–	<sup>10)</sup>

### 5-dörrars kombikupé

Manuell växellåda / automatisk växellåda

Motor	A16XER	A16LET	A18XER	A20NHT	A20NHT AWD <sup>11)</sup>	A20NFT	A20NFT E 85 <sup>12)</sup>
stadskörning [l/100 km]	10,3/–	10,6/–	10,8/–	12,0/13,5	12,6/13,6	12,0/–	17,5/–
landsvägskörning [l/100 km]	5,7/–	6,0/–	5,8/–	6,1/6,6	6,8/6,8	6,1/–	8,2/–
blandad körning [l/100 km]	7,4/–	7,7/–	7,6/–	8,3/9,1	8,9/9,3	8,3/–	11,6/–
CO <sub>2</sub> [g/km]	174/–	179/–	179/–	194/214	209/218	194/–	190/–

<sup>8)</sup> Fyrhjulskraft.

<sup>10)</sup> Värdet var inte tillgängligt vid tidpunkten för tryckning.

<sup>11)</sup> Fyrhjulskraft.

<sup>12)</sup> Körs på E 85.

Motor	A20DTL	A20DT	A28NET AWD <sup>8)</sup>	A28NER AWD <sup>8)</sup>	A20DTC	A20DTJ
stadskörning [l/100 km]	6,4/–	6,4/8,1	16,2/16,6	15,8/16,1	7,7/–	7,7/9,3
landsvägskörning [l/100 km]	4,2/–	4,2/4,7	7,8/7,7	7,6/7,5	4,7/–	4,7/5,3
blandad körning [l/100 km]	5,0/–	5,0/5,9	10,9/11,0	10,6/10,7	5,8/–	5,8/6,8
CO <sub>2</sub> [g/km]	133/–	133/157	256/258	249/251	154/–	154/179

Motor	A20DTH AWD <sup>8)</sup>	A20DTH ecoFlex 96 kW	A20DTH	A20DTH ecoFlex 118 kW	A20DTR
stadskörning [l/100 km]	8,0/9,1	6,3/–	6,9/8,2	6,3/–	13)
landsvägskörning [l/100 km]	5,1/5,2	4,0/–	4,6/4,8	4,0/–	10)
blandad körning [l/100 km]	6,2/6,6	4,9/–	5,4/6,0	4,9/–	10)
CO <sub>2</sub> [g/km]	163/174	129/–	144/159	129/–	10)

<sup>8)</sup> Fyrhjulsdraft.

<sup>13)</sup> Värdet var inte tillgängligt vid tidpunkten för tryckning.

<sup>10)</sup> Värdet var inte tillgängligt vid tidpunkten för tryckning.

**Sports Tourer**

Manuell växellåda / automatisk växellåda

Motor	A16XER	A16LET	A18XER	A20NHT	A20NHT AWD <sup>14)</sup>	A20NFT	A20NFT E 85 <sup>15)</sup>
stadskörning [l/100 km]	10,5/–	10,9/–	11,0/–	12,1/13,6	12,8/13,7	12,1/–	17,7/–
landsvägskörning [l/100 km]	5,9/–	6,2/–	6,0/–	6,2/6,7	6,9/7,0	6,2/–	8,2/–
blandad körning [l/100 km]	7,6/–	7,9/–	7,8/–	8,4/9,2	9,1/9,5	8,4/–	11,7/–
CO <sub>2</sub> [g/km]	178/–	186/–	184/–	196/217	213/223	196/–	192/–

Motor	A20DTL	A20DT	A28NET AWD <sup>14)</sup>	A28NER AWD <sup>14)</sup>	A20DTC	A20DTJ
stadskörning [l/100 km]	6,5/–	6,5/8,4	16,7/17,1	16,0/16,7	7,7/–	7,7/9,3
landsvägskörning [l/100 km]	4,3/–	4,3/4,8	8,0/7,9	7,9/7,8	4,7/–	4,7/5,3
blandad körning [l/100 km]	5,1/–	5,1/6,1	11,2/11,3	10,9/11,0	5,8/–	5,8/6,8
CO <sub>2</sub> [g/km]	136/–	136/162	263/265	255/259	154/–	154/179

<sup>14)</sup> Fyrhjulsdrift.<sup>15)</sup> Körs på E 85.

Motor	A20DTH AWD <sup>14)</sup>	A20DTH ecoFlex 96 kW	A20DTH	A20DTH ecoFlex 118 kW	A20DTR
stadskörning [l/100 km]	8,0/9,5	6,5/–	7,1/8,3	6,5/–	<sup>16)</sup>
landsvägskörning [l/100 km]	5,1/5,2	4,2/–	4,8/5,0	4,2/–	<sup>16)</sup>
blandad körning [l/100 km]	6,2/6,8	5,1/–	5,6/6,2	5,1/–	<sup>16)</sup>
CO <sub>2</sub> [g/km]	164/179	134/–	149/164	134/–	<sup>16)</sup>

<sup>14)</sup> Fyrhjulsdraft.

<sup>16)</sup> Värdet var inte tillgängligt vid tidpunkten för tryckning.

## Bilens vikt

### Tjänstevikt, grundmodell utan tillvalsutrustning

Fyradörrars sedan	Motor	Manuell växellåda	Automatisk växellåda
utan/med luftkonditionering [kg]	A16XER, A18XER	1503/-	-
	A16LET	-/1570	-
	A20DTC, A20DTL	-/1613	-
	A20DTH ecoFlex 96 kW	1613/-	-
	A20DTH – fyrhjulsdraft	-/1733	-/1788
	A20DTH	1613/-	1613/-
	A20DTH ecoFlex 118 kW	1613/-	-
	A20DT, A20DTJ	-/1613	1613/-

---

<b>Fyradörrars sedan</b>	<b>Motor</b>	<b>Manuell växellåda</b>	<b>Automatisk växellåda</b>
<b>utan/med luftkonditionering</b> [kg]	A20DTR	-/1665	-/1690
	A20DTR - fyrhjulsdrift	-/1780	-/1805
	A20NHT	-/1613	-/1655
	A20NHT - fyrhjulsdrift	-/1733	-/1770
	A20NFT	-/1613	-
	A28NET - fyrhjulsdrift	-/1810	-/1835
	A28NER – fyrhjulsdrift	-/1810	-/1835

---

---

**Tjänstevikt, grundmodell utan tillvalsutrustning**

<b>5-dörrars kombikupé</b>	<b>Motor</b>	<b>Manuell växellåda</b>	<b>Automatisk växellåda</b>
utan/med luftkonditionering [kg]	A16XER, A18XER	1503/-	-
	A16LET	-/1585	-
	A20DTL, A20DTC	-/1613	-
	A20DTH ecoFlex 96 kW	1613/-	-
	A20DTH – fyrhjulsdraft	-/1788	-/1788
	A20DTH	1613/-	1613/-
	A20DTH ecoFlex 118 kW	1613/-	-
	A20DT	-/1613	1613/-

---

---

<b>5-dörrars kombikupé</b>	<b>Motor</b>	<b>Manuell växellåda</b>	<b>Automatisk växellåda</b>
<b>utan/med luftkonditionering</b> [kg]	A20DTJ	-/1613	1655/-
	A20DTR	-/1680	-/1705
	A20DTR - fyrhjulsdrift	-/1795	-/1820
	A20NHT	-/1645	-/1670
	A20NFT	-/1645	-
	A20NHT - fyrhjulsdrift	-/1733	-/1785
	A28NET - fyrhjulsdrift	-/1825	-/1843
	A28NER - fyrhjulsdrift	-/1825	-/1843

---

---

**Tjänstevikt, grundmodell utan tillvalsutrustning**

<b>Sports Tourer</b>	<b>Motor</b>	<b>Manuell växellåda</b>	<b>Automatisk växellåda</b>
utan/med luftkonditionering [kg]	A16XER	-/1610	-
	A16LET	-/1660	-
	A18XER	-/1613	-
	A20DTL, A20DTC	-/1730	-
	A20DTH ecoFlex 96 kW	-/1733	-
	A20DTH	-/1733	1733/1743
	A20DTH – fyrhjulsdraft	-/1843	-/1843
	A20DTH ecoFlex 118 kW	-/1733	-

---

---

<b>Sports Tourer</b>	<b>Motor</b>	<b>Manuell växellåda</b>	<b>Automatisk växellåda</b>
<b>utan/med luftkonditionering</b> [kg]	A20DT, A20DTJ	-/1730	-/1733
	A20DTR	-/1733	-/1775
	A20DTR - fyrhjulsdrift	-/1843	-/1900
	A20NFT	-/1725	-
	A20NHT	-/1725	-/1733
	A20NHT - fyrhjulsdrift	-/1843	-/1843
	A28NET - fyrhjulsdrift	-/1940	-/1953
	A28NER - fyrhjulsdrift	-/1940	-/1953

---

---

**Tjänstevikt, grundmodell med all tillvalsutrustning**

<b>Fyradörrars sedan</b>	<b>Motor</b>	<b>Manuell växellåda</b>	<b>Automatisk växellåda</b>
utan/med luftkonditionering [kg]	A16XER	-/1672	-
	A16LET	-/1729	-
	A18XER	-/1692	-
	A20DTL, A20DTC	-/1778	-
	A20DT	-/1793	-/1819
	A20DTH ecoFlex 96 kW	-/1806	-
	A20DTH	-/1806	-/1829
	A20DTH ecoFlex 118 kW	-/1806	-

---

---

<b>Fyradörrars sedan</b>	<b>Motor</b>	<b>Manuell växellåda</b>	<b>Automatisk växellåda</b>
<b>utan/med luftkonditionering</b> [kg]	A20DTJ	-/1793	-/1819
	A20DTR	-/1822	-/1846
	A20DTR - fyrhjulsdrift	-/1938	-/1962
	A20NFT	-/1789	-
	A20NHT	-/1789	-/1813
	A20NHT - fyrhjulsdrift	-/1905	-/1929
	A28NET - fyrhjulsdrift	-/1968	-/1992
	A28NER - fyrhjulsdrift	-/1968	-/1992

---

## Tjänstevikt, grundmodell med all tillvalsutrustning

5-dörrars kombikupé	Motor	Manuell växellåda	Automatisk växellåda
utan/med luftkonditionering [kg]	A16XER	-/1687	-
	A16LET	-/1744	-
	A18XER	-/1707	-
	A20DTC, A20DTL	-/1793	-
	A20DTH ecoFlex 96 kW	-/1821	-
	A20DTH	-/1821	-/1844
	A20DTH ecoFlex 118 kW	-/1821	-
	A20DT, A20DTJ	-/1808	-/1834
utan/med luftkonditionering [kg]	A20DTR	-/1837	-/1861
	A20DTR - fyrhjulsdrift	-/1953	-/1977
	A20NHT	-/1804	-/1828
	A20NHT - fyrhjulsdrift	-/1920	-/1944
	A20NFT	-/1804	-
	A28NET - fyrhjulsdrift	-/1983	-/2007
	A28NER - fyrhjulsdrift	-/1983	-/2007

## Tjänstevikt, grundmodell med all tillvalsutrustning

Sports Tourer	Motor	Manuell växellåda	Automatisk växellåda
utan/med luftkonditionering [kg]	A16XER	-/1784	-
	A16LET	-/1837	-
	A18XER	-/1799	-
	A20DTL, A20DTC	-/1899	-
	A20DTH ecoFlex 96 kW	-/1918	-
	A20DTH	-/1918	-/1942
	A20DTH ecoFlex 118 kW	-/1918	-
	A20DT, A20DTJ	-/1908	-/1941
utan/med luftkonditionering [kg]	A20DTR	-/1932	-/1956
	A20DTR - fyrhjulsdrift	-/2053	-/2077
	A20NHT	-/1899	-/1923
	A20NHT - fyrhjulsdrift	-/2021	-/2045
	A20NFT	-/1899/	-
	A28NET - fyrhjulsdrift	-/2074	-/2098
	A28NER - fyrhjulsdrift	-/2074	-/2098

**Bilens mått**

	Fyradörrars sedan	5-dörrars kombikupé	Sports Tourer
Längd [mm]	4830	4830	4908
Bredd utan ytterbackspeglar [mm]	1856	1856	1856
Bredd med två ytterbackspeglar [mm]	2084	2084	2084
Höjd (utan antenn) [mm]	1498	1498	1520
Bagagerummets längd på golvnivå [mm]	1003	1003	1086
Bagagerummets längd med nerfällda baksäten [mm]	1895	1895	1908
Lastutrymmets bredd [mm]	1027	1027	1030
Lastutrymmets höjd [mm]	356	436	677
Axelavstånd [mm]	2737	2737	2737
Vändradie [m]	11,4	11,4	11,4

## Volymmer

### Motorolja

Motor	A16XER	A16LET	A18XER	A20NHT, A20NFT	A28NET	A28NER
Inklusive filter [l]	4,5	4,5	4,5	6,0	6,3	6,3
Mellan MIN och MAX [l]	1,0	1,0	1,0	1,0	1,0	1,0

Motor	A20DTC, A20DTL	A20DTJ, A20DT	A20DTH	A20DTH	A20DTH	A20DTR
			ecoFlex 96 kW		ecoFlex 118 kW	
Inklusive filter [l]	4,5	4,5	4,5	4,5	4,5	4,5
Mellan MIN och MAX [l]	1,0	1,0	1,0	1,0	1,0	1,0

### Bränsletankar

Bensin/diesel, nominell volym [l]	70
-----------------------------------	----

## Däcktryck

### Ringtryck för bilar med framhjulsdraft

#### 5-dörrars halvkombi/4-dörrars sedan

Motor	Däck	Komfort vid belastning upp till 3 personer		ECO vid belastning upp till 3 personer		Full last	
		fram	bak	fram	bak	fram	bak
		[kPa/bar] ([psi])	[kPa/bar] ([psi])	[kPa/bar] ([psi])	[kPa/bar] ([psi])	[kPa/bar] ([psi])	[kPa/bar] ([psi])
A16XER	205/60 R16 <sup>17)</sup> , 215/60 R16, 215/55 R17 <sup>17)</sup> , 245/35 R20 <sup>18)</sup> , 225/50 R17 <sup>17)18)</sup> , 245/45 R18, 245/40 R19 <sup>18)</sup>	220/2,2 (32)	200/2,0 (29)	270/2,7 (39)	260/2,6 (38)	220/2,2 (32)	270/2,7 (39)
	225/55 R17	220/2,2 (32)	200/2,0 (29)	300/3,0 (43)	300/3,0 (43)	220/2,2 (32)	270/2,7 (39)

<sup>17)</sup> Endast tillåtna som vinterdäck.

<sup>18)</sup> Förstärkt variant (XL).

Motor	Däck	Komfort vid belastning upp till 3 personer		ECO vid belastning upp till 3 personer		Full last	
		fram	bak	fram	bak	fram	bak
		[kPa/bar] ([psi])	[kPa/bar] ([psi])	[kPa/bar] ([psi])	[kPa/bar] ([psi])	[kPa/bar] ([psi])	[kPa/bar] ([psi])
A16 LET	225/50 R17 <sup>17)</sup> 18),	220/2,2 (32)	200/2,0 (29)	–	–	220/2,2 (32)	270/2,7 (39)
	225/45 R18 <sup>17)</sup> 18)						
	215/55 R17 <sup>17)</sup> ,	220/2,2 (32)	200/2,0 (29)	270/2,7 (39)	260/2,6 (38)	220/2,2 (32)	270/2,7 (39)
	235/45 R18 <sup>17)</sup> ,						
	245/45 R18,						
	245/40 R19 <sup>18)</sup> ,						
245/35 R20 <sup>18)</sup>							
	225/55 R17	220/2,2 (32)	200/2,0 (29)	300/3,0 (43)	300/3,0 (43)	220/2,2 (32)	270/2,7 (39)

<sup>17)</sup> Endast tillåtna som vinterdäck.

<sup>18)</sup> Förstärkt variant (XL).

Motor	Däck	Komfort vid belastning upp till 3 personer		ECO vid belastning upp till 3 personer		Full last	
		fram	bak	fram	bak	fram	bak
		[kPa/bar] ([psi])	[kPa/bar] ([psi])	[kPa/bar] ([psi])	[kPa/bar] ([psi])	[kPa/bar] ([psi])	[kPa/bar] ([psi])
A18XER	205/60 R16 <sup>17)</sup> , 215/60 R16, 215/55 R17 <sup>17)</sup> , 245/35 R20 <sup>18)</sup> 225/50 R17 <sup>17)18)</sup> , 225/45 R18 <sup>17)18)</sup> , 235/45 R18 <sup>17)</sup> , 245/45 R18, 245/40 R19 <sup>18)</sup> 225/55 R17	220/2,2 (32)	200/2,0 (29)	270/2,7 (39)	260/2,6 (38)	220/2,2 (32)	270/2,7 (39)
		220/2,2 (32)	200/2,0 (29)	300/3,0 (43)	300/3,0 (43)	220/2,2 (32)	270/2,7 (39)

<sup>17)</sup> Endast tillåtna som vinterdäck.

<sup>18)</sup> Förstärkt variant (XL).

Motor	Däck	Komfort vid belastning upp till 3 personer		ECO vid belastning upp till 3 personer		Full last	
		fram	bak	fram	bak	fram	bak
		[kPa/bar] ([psi])	[kPa/bar] ([psi])	[kPa/bar] ([psi])	[kPa/bar] ([psi])	[kPa/bar] ([psi])	[kPa/bar] ([psi])
A20NHT, A20NFT med manuell växellåda	225/50 R17 <sup>17)</sup> 18),	240/2,4 (35)	220/2,2 (32)	–	–	250/2,5 (36)	300/3,0 (43)
	225/45 R18 <sup>17)</sup> 18)						
	215/55 R17 <sup>17)</sup> ,	220/2,2 (32)	200/2,0 (29)	270/2,7 (39)	260/2,6 (38)	220/2,2 (32)	270/2,7 (39)
	235/45 R18 <sup>17)</sup> ,						
	245/45 R18,						
	245/40 R19 <sup>18)</sup>						
	225/55 R17	220/2,2 (32)	200/2,0 (29)	300/3,0 (43)	300/3,0 (43)	220/2,2 (32)	270/2,7 (39)
	245/35 R20 <sup>18)</sup>	230/2,3 (33)	210/2,1 (30)	270/2,7 (39)	260/2,6 (38)	250/2,5 (36)	300/3,0 (43)

<sup>17)</sup> Endast tillåtna som vinterdäck.

<sup>18)</sup> Förstärkt variant (XL).

Motor	Däck	Komfort vid belastning upp till 3 personer		ECO vid belastning upp till 3 personer		Full last	
		fram	bak	fram	bak	fram	bak
		[kPa/bar] ([psi])	[kPa/bar] ([psi])	[kPa/bar] ([psi])	[kPa/bar] ([psi])	[kPa/bar] ([psi])	[kPa/bar] ([psi])
A20NHT med automatisk växellåda	225/50 R17 <sup>17)</sup> 18), 225/45 R18 <sup>17)</sup> 18)	240/2,4 (35)	220/2,2 (32)	–	–	250/2,5 (36)	300/3,0 (43)
	215/55 R17 <sup>17)</sup> , 235/45 R18 <sup>17)</sup> , 245/45 R18, 245/40 R19 <sup>18)</sup>	220/2,2 (32)	200/2,0 (29)	270/2,7 (39)	260/2,6 (38)	220/2,2 (32)	270/2,7 (39)
	225/55 R17	220/2,2 (32)	200/2,0 (29)	300/3,0 (43)	300/3,0 (43)	220/2,2 (32)	270/2,7 (39)
	245/35 R20 <sup>18)</sup>	240/2,4 (35)	220/2,2 (32)	270/2,7 (39)	260/2,6 (38)	250/2,5 (36)	300/3,0 (43)

<sup>17)</sup> Endast tillåtna som vinterdäck.

<sup>18)</sup> Förstärkt variant (XL).

Motor	Däck	Komfort vid belastning upp till 3 personer		ECO vid belastning upp till 3 personer		Full last	
		fram	bak	fram	bak	fram	bak
		[kPa/bar] ([psi])	[kPa/bar] ([psi])	[kPa/bar] ([psi])	[kPa/bar] ([psi])	[kPa/bar] ([psi])	[kPa/bar] ([psi])
A20DTC, A20DTL	225/50 R17 <sup>17)</sup> 18),	220/2,2 (32)	200/2,0 (29)	–	–	220/2,2 (32)	270/2,7 (39)
	225/45 R18 <sup>17)</sup> 18)						
	205/60 R16 <sup>17)</sup> ,	220/2,2 (32)	200/2,0 (29)	270/2,7 (39)	260/2,6 (38)	220/2,2 (32)	270/2,7 (39)
	215/60 R16,						
	215/55 R17 <sup>17)</sup> ,						
	235/45 R18 <sup>17)</sup> ,						
	245/45 R18,						
	245/40 R19 <sup>18)</sup> ,						
	245/35 R20 <sup>18)</sup>						
	225/55 R17	220/2,2 (32)	200/2,0 (29)	280/2,8 (41)	280/2,8 (41)	220/2,2 (32)	270/2,7 (39)

<sup>17)</sup> Endast tillåtna som vinterdäck.

<sup>18)</sup> Förstärkt variant (XL).

Motor	Däck	Komfort vid belastning upp till 3 personer		ECO vid belastning upp till 3 personer		Full last	
		fram	bak	fram	bak	fram	bak
		[kPa/bar] ([psi])	[kPa/bar] ([psi])	[kPa/bar] ([psi])	[kPa/bar] ([psi])	[kPa/bar] ([psi])	[kPa/bar] ([psi])
A20DTJ, A20DT med manuell växellåda	215/60 R16,	220/2,2 (32)	200/2,0 (29)	270/2,7 (39)	260/2,6 (38)	230/2,3 (33)	280/2,8 (41)
	225/50 R17 <sup>17)18)</sup> ,						
	225/45 R18 <sup>17)18)</sup>						
	205/60 R16 <sup>17)</sup> ,	220/2,2 (32)	200/2,0 (29)	270/2,7 (39)	260/2,6 (38)	220/2,2 (32)	270/2,7 (39)
	215/55 R17 <sup>17)</sup> ,						
	235/45 R18 <sup>17)</sup> ,						
	245/45 R18, 245/40 R19 <sup>18)</sup>						
225/55 R17	220/2,2 (32)	200/2,0 (29)	280/2,8 (41)	280/2,8 (41)	220/2,2 (32)	270/2,7 (39)	
245/35 R20 <sup>18)</sup>	230/2,3 (33)	210/2,1 (30)	270/2,7 (39)	260/2,6 (38)	230/2,3 (33)	280/2,8 (41)	

<sup>17)</sup> Endast tillåtna som vinterdäck.

<sup>18)</sup> Förstärkt variant (XL).

Motor	Däck	Komfort vid belastning upp till 3 personer		ECO vid belastning upp till 3 personer		Full last	
		fram	bak	fram	bak	fram	bak
		[kPa/bar] ([psi])	[kPa/bar] ([psi])	[kPa/bar] ([psi])	[kPa/bar] ([psi])	[kPa/bar] ([psi])	[kPa/bar] ([psi])
A20DTJ, A20DT med automatisk växellåda	215/60 R16,	230/2,3 (33)	210/2,1 (30)	270/2,7 (39)	260/2,6 (38)	230/2,3 (33)	280/2,8 (41)
	225/50 R17 <sup>17)18)</sup> ,						
	225/45 R18 <sup>17)18)</sup>						
	205/60 R16 <sup>17)</sup> ,	220/2,2 (32)	200/2,0 (29)	270/2,7 (39)	260/2,6 (38)	220/2,2 (32)	270/2,7 (39)
	215/55 R17 <sup>17)</sup> ,						
	235/45 R18 <sup>17)</sup> ,						
	245/45 R18, 245/40 R19 <sup>18)</sup>						
225/55 R17	220/2,2 (32)	200/2,0 (29)	280/2,8 (41)	280/2,8 (41)	220/2,2 (32)	270/2,7 (39)	
245/35 R20 <sup>18)</sup>	230/2,3 (33)	210/2,1 (30)	270/2,7 (39)	260/2,6 (38)	230/2,3 (33)	280/2,8 (41)	

<sup>17)</sup> Endast tillåtna som vinterdäck.

<sup>18)</sup> Förstärkt variant (XL).

Motor	Däck	Komfort vid belastning upp till 3 personer		ECO vid belastning upp till 3 personer		Full last	
		fram	bak	fram	bak	fram	bak
		[kPa/bar] ([psi])	[kPa/bar] ([psi])	[kPa/bar] ([psi])	[kPa/bar] ([psi])	[kPa/bar] ([psi])	[kPa/bar] ([psi])
A20DTH med manuell växellåda	215/60 R16	230/2,3 (33)	210/2,1 (30)	270/2,7 (39)	260/2,6 (38)	240/2,4 (35)	290/2,9 (42)
	225/50 R17 <sup>17)18)</sup> ,	240/2,4 (35)	220/2,2 (32)	–	–	240/2,4 (35)	290/2,9 (42)
	225/45 R 18 <sup>17)18)</sup>						
	215/55 R17 <sup>17)</sup> ,	220/2,2 (32)	200/2,0 (29)	270/2,7 (39)	260/2,6 (38)	220/2,2 (32)	270/2,7 (39)
	235/45 R18 <sup>17)</sup> ,						
	245/45 R18,						
	245/40 R19 <sup>18)</sup>						
	225/55 R17	220/2,2 (32)	200/2,0 (29)	280/2,8 (41)	280/2,8 (41)	220/2,2 (32)	270/2,7 (39)
	245/35 R20 <sup>18)</sup>	220/2,2 (32)	200/2,0 (29)	270/2,7 (39)	260/2,6 (38)	230/2,3 (33)	280/2,8 (41)

<sup>17)</sup> Endast tillåtna som vinterdäck.

<sup>18)</sup> Förstärkt variant (XL).

Motor	Däck	Komfort vid belastning upp till 3 personer		ECO vid belastning upp till 3 personer		Full last	
		fram	bak	fram	bak	fram	bak
		[kPa/bar] ([psi])	[kPa/bar] ([psi])	[kPa/bar] ([psi])	[kPa/bar] ([psi])	[kPa/bar] ([psi])	[kPa/bar] ([psi])
A20DTH med automatisk växellåda	225/50 R17 <sup>17)</sup> 18), 225/45 R18 <sup>17)</sup> 18)	240/2,4 (35)	220/2,2 (32)	–	–	240/2,4 (35)	290/2,9 (42)
	215/55 R17 <sup>17)</sup> , 235/45 R18 <sup>17)</sup> , 245/45 R18, 245/40 R19 <sup>18)</sup>	220/2,2 (32)	200/2,0 (29)	270/2,7 (39)	260/2,6 (38)	220/2,2 (32)	270/2,7 (39)
	225/55 R17	220/2,2 (32)	200/2,0 (29)	280/2,8 (41)	280/2,8 (41)	220/2,2 (32)	270/2,7 (39)
	245/35 R20 <sup>18)</sup>	220/2,2 (32)	200/2,0 (29)	270/2,7 (39)	260/2,6 (38)	230/2,3 (33)	280/2,8 (41)

<sup>17)</sup> Endast tillåtna som vinterdäck.

<sup>18)</sup> Förstärkt variant (XL).

Motor	Däck	Komfort vid belastning upp till 3 personer		ECO vid belastning upp till 3 personer		Full last	
		fram	bak	fram	bak	fram	bak
		[kPa/bar] ([psi])	[kPa/bar] ([psi])	[kPa/bar] ([psi])	[kPa/bar] ([psi])	[kPa/bar] ([psi])	[kPa/bar] ([psi])
A20DTH ECOFlex med manuell växellåda	225/50 R17 <sup>17)</sup> 18), 225/45 R18 <sup>17)</sup> 18)	240/2,4 (35)	220/2,2 (32)	–	–	240/2,4 (35)	290/2,9 (42)
	215/60 R16	230/2,3 (33)	210/2,1 (30)	270/2,7 (39)	260/2,6 (38)	240/2,4 (35)	290/2,9 (42)
	215/55 R17 <sup>17)</sup>	220/2,2 (32)	200/2,0 (29)	270/2,7 (39)	260/2,6 (38)	220/2,2 (32)	270/2,7 (39)
	235/45 R18 <sup>17)</sup> , 245/40 R19 <sup>18)</sup> , 245/45 R18						
	225/55 R17	220/2,2 (32)	200/2,0 (29)	300/3,0 (43)	300/3,0 (43)	220/2,2 (32)	270/2,7 (39)
	245/35 R20 <sup>18)</sup>	220/2,2 (32)	200/2,0 (29)	270/2,7 (39)	260/2,6 (38)	230/2,3 (33)	280/2,8 (41)

<sup>17)</sup> Endast tillåtna som vinterdäck.

<sup>18)</sup> Förstärkt variant (XL).

Motor	Däck	Komfort vid belastning upp till 3 personer		ECO vid belastning upp till 3 personer		Full last	
		fram	bak	fram	bak	fram	bak
		[kPa/bar] ([psi])	[kPa/bar] ([psi])	[kPa/bar] ([psi])	[kPa/bar] ([psi])	[kPa/bar] ([psi])	[kPa/bar] ([psi])
A20DTR med manuell växellåda	215/55 R17 <sup>17)</sup> ,	220/2,2 (32)	200/2,0 (29)	270/2,7 (39)	260/2,6 (38)	230/2,3 (33)	280/2,8 (41)
	235/45 R18 <sup>17)</sup> ,						
	245/45 R18,						
	245/40 R19 <sup>18)</sup>						
	225/55 R17	220/2,2 (32)	200/2,0 (29)	280/2,8 (41)	280/2,8 (41)	230/2,3 (33)	280/2,8 (41)
	225/50 R17 <sup>17)18)</sup> ,	240/2,4 (34)	220/2,2 (32)	–	–	250/2,5 (36)	300/3,0 (43)
225/45 R18 <sup>17)18)</sup>							
	245/35 R20 <sup>18)</sup>	230/2,3 (33)	210/2,1 (30)	270/2,7 (39)	260/2,6 (38)	240/2,4 (34)	290/2,9 (41)

<sup>17)</sup> Endast tillåtna som vinterdäck.

<sup>18)</sup> Förstärkt variant (XL).

Motor	Däck	Komfort vid belastning upp till 3 personer		ECO vid belastning upp till 3 personer		Full last	
		fram	bak	fram	bak	fram	bak
		[kPa/bar] ([psi])	[kPa/bar] ([psi])	[kPa/bar] ([psi])	[kPa/bar] ([psi])	[kPa/bar] ([psi])	[kPa/bar] ([psi])
A20DTR med automatisk växellåda	215/55 R17 <sup>17)</sup> ,	220/2,2 (32)	200/2,0 (29)	270/2,7 (39)	260/2,6 (38)	230/2,3 (33)	280/2,8 (41)
	235/45 R18 <sup>17)</sup> ,						
	245/45 R18,						
	245/40 R19 <sup>18)</sup>						
	225/55 R17	220/2,2 (32)	200/2,0 (29)	280/2,8 (41)	280/2,8 (41)	230/2,3 (33)	280/2,8 (41)
	225/50 R17 <sup>17)18)</sup> ,	240/2,4 (34)	220/2,2 (32)	–	–	250/2,5 (36)	300/3,0 (43)
	225/45 R18 <sup>17)18)</sup>						
	245/35 R20 <sup>18)</sup>	230/2,3 (33)	210/2,1 (30)	270/2,7 (39)	260/2,6 (38)	240/2,4 (34)	290/2,9 (41)
Alla	Kompakthjul	420/4,2 (61)	420/4,2 (61)	–	–	420/4,2 (61)	420/4,2 (61)

<sup>17)</sup> Endast tillåtna som vinterdäck.

<sup>18)</sup> Förstärkt variant (XL).

## Sports Tourer

Motor	Däck	Komfort vid belastning upp till 3 personer		ECO vid belastning upp till 3 personer		Full last	
		fram	bak	fram	bak	fram	bak
		[kPa/bar] ([psi])	[kPa/bar] ([psi])	[kPa/bar] ([psi])	[kPa/bar] ([psi])	[kPa/bar] ([psi])	[kPa/bar] ([psi])
A16XER	205/60 R16 <sup>19)</sup> , 215/60 R16, 215/55 R17, <sup>19)</sup> 225/55 R17, 225/50 R17 <sup>20)</sup> , 225/45 R18 <sup>19), 21)</sup> 235/45 R18 <sup>19)</sup> 245/45 R18, 245/40 R19 <sup>21)</sup> , 245/35 R20 <sup>21)</sup>	220/2,2 (32)	240/2,4 (34)	270/2,7 (39)	290/2,9 (41)	220/2,2 (32)	290/2,9 (42)

<sup>19)</sup> Endast tillåtna som vinterdäck.

<sup>20)</sup> Bara förstärkt variant godkänt som vinterdäck.

<sup>21)</sup> Förstärkt variant (XL).

Motor	Däck	Komfort vid belastning upp till 3 personer		ECO vid belastning upp till 3 personer		Full last	
		fram	bak	fram	bak	fram	bak
		[kPa/bar] ([psi])	[kPa/bar] ([psi])	[kPa/bar] ([psi])	[kPa/bar] ([psi])	[kPa/bar] ([psi])	[kPa/bar] ([psi])
A18XER	205/60 R16 <sup>19)</sup> , 215/60 R16, 215/55 R17 <sup>19)</sup> , 225/55 R17, 225/50 R17 <sup>20)</sup> , 225/45 R18 <sup>19)</sup> , 235/45 R18 <sup>19)</sup> , 245/45 R18, 245/40 R19 <sup>21)</sup> , 245/35 R20 <sup>21)</sup>	220/2,2 (32)	240/2,4 (34)	270/2,7 (39)	290/2,9 (41)	220/2,2 (32)	290/2,9 (42)

<sup>19)</sup> Endast tillåtna som vinterdäck.

<sup>20)</sup> Bara förstärkt variant godkänt som vinterdäck.

<sup>21)</sup> Förstärkt variant (XL).

Motor	Däck	Komfort vid belastning upp till 3 personer		ECO vid belastning upp till 3 personer		Full last	
		fram	bak	fram	bak	fram	bak
		[kPa/bar] ([psi])	[kPa/bar] ([psi])	[kPa/bar] ([psi])	[kPa/bar] ([psi])	[kPa/bar] ([psi])	[kPa/bar] ([psi])
A16 LET	215/55 R17 <sup>19)</sup> , 225/55 R17, 225/50 R17 <sup>20)</sup> , 235/45 R18 <sup>19)</sup> , 245/45 R18, 245/40 R19 <sup>21)</sup> , 245/35 R20 <sup>21)</sup>	220/2,2 (32)	240/2,4 (34)	270/2,7 (39)	290/2,9 (42)	220/2,2 (32)	290/2,9 (42)
	225/45 R18 <sup>19)21)</sup>	230/2,3 (33)	250/2,5 (36)	–	–	240/2,4 (34)	310/3,1 (45)

<sup>19)</sup> Endast tillåtna som vinterdäck.

<sup>20)</sup> Bara förstärkt variant godkänt som vinterdäck.

<sup>21)</sup> Förstärkt variant (XL).

Motor	Däck	Komfort vid belastning upp till 3 personer		ECO vid belastning upp till 3 personer		Full last	
		fram	bak	fram	bak	fram	bak
		[kPa/bar] ([psi])	[kPa/bar] ([psi])	[kPa/bar] ([psi])	[kPa/bar] ([psi])	[kPa/bar] ([psi])	[kPa/bar] ([psi])
A20NHT, A20NFT	225/50 R17 <sup>20)</sup> , 235/45 R18 <sup>19)</sup> , 245/35 R20 <sup>21)</sup>	240/2,4 (34)	260/2,6 (38)	270/2,7 (39)	290/2,9 (42)	250/2,5 (36)	320/3,2 (46)
	225/45 R18 <sup>19)21)</sup>	270/2,7 (39)	290/2,9 (42)	–	–	280/2,8 (40)	350/3,5 (51)
	215/55 R17 <sup>19)</sup>	230/2,3 (33)	250/2,5 (36)	270/2,7 (39)	290/2,9 (42)	250/2,5 (36)	320/3,2 (46)
	225/55 R17, 245/40 R19 <sup>21)</sup>	220/2,2 (32)	240/2,4 (34)	270/2,7 (39)	290/2,9 (42)	220/2,2 (32)	290/2,9 (42)
	245/45 R18	220/2,2 (32)	240/2,4 (34)	270/2,7 (39)	290/2,9 (42)	230/2,3 (33)	300/3,0 (43)

<sup>20)</sup> Bara förstärkt variant godkänt som vinterdäck.

<sup>19)</sup> Endast tillåtna som vinterdäck.

<sup>21)</sup> Förstärkt variant (XL).

Motor	Däck	Komfort vid belastning upp till 3 personer		ECO vid belastning upp till 3 personer		Full last	
		fram	bak	fram	bak	fram	bak
		[kPa/bar] ([psi])	[kPa/bar] ([psi])	[kPa/bar] ([psi])	[kPa/bar] ([psi])	[kPa/bar] ([psi])	[kPa/bar] ([psi])
A20DTC, A20DTL	225/50 R17 <sup>20)</sup> , 215/55 R17 <sup>19)</sup> , 235/45 R18 <sup>19)</sup>	220/2,2 (32)	240/2,4 (34)	270/2,7 (39)	290/2,9 (42)	230/2,3 (33)	300/3,0 (43)
	225/45 R18 <sup>19)21)</sup>	250/2,5 (36)	270/2,7 (39)	–	–	250/2,5 (36)	320/3,2 (46)
	245/45 R18, 245/40 R19 <sup>21)</sup> , 245/35 R20 <sup>21)</sup>	220/2,2 (32)	240/2,4 (35)	270/2,7 (39)	290/2,9 (42)	220/2,2 (32)	290/2,9 (42)
	225/55 R17	220/2,2 (32)	240/2,4 (35)	290/2,9 (42)	320/3,2 (46)	220/2,2 (32)	290/2,9 (42)

<sup>20)</sup> Bara förstärkt variant godkänt som vinterdäck.

<sup>19)</sup> Endast tillåtna som vinterdäck.

<sup>21)</sup> Förstärkt variant (XL).

Motor	Däck	Komfort vid belastning upp till 3 personer		ECO vid belastning upp till 3 personer		Full last	
		fram	bak	fram	bak	fram	bak
		[kPa/bar] ([psi])	[kPa/bar] ([psi])	[kPa/bar] ([psi])	[kPa/bar] ([psi])	[kPa/bar] ([psi])	[kPa/bar] ([psi])
A20DTJ, A20DT med manuell växellåda	225/45 R18 <sup>19)21)</sup>	250/2,5 (36)	270/2,7 (39)	–	–	250/2,5 (36)	320/3,2 (46)
	215/55 R17 <sup>19)</sup> ,	220/2,2 (32)	240/2,4 (35)	270/2,7 (39)	290/2,9 (42)	230/2,3 (33)	300/3,0 (43)
	225/50 R17 <sup>20)</sup> ,						
	235/45 R18 <sup>19)</sup>						
	225/55 R17	220/2,2 (32)	240/2,4 (35)	290/2,9 (42)	320/3,2 (46)	220/2,2 (32)	290/2,9 (42)
	245/45 R18,	220/2,2 (32)	240/2,4 (35)	270/2,7 (39)	290/2,9 (42)	220/2,2 (32)	290/2,9 (42)
	245/40 R19 <sup>21)</sup> ,						
245/35 R20 <sup>21)</sup>							

<sup>19)</sup> Endast tillåtna som vinterdäck.

<sup>21)</sup> Förstärkt variant (XL).

<sup>20)</sup> Bara förstärkt variant godkänt som vinterdäck.

Motor	Däck	Komfort vid belastning upp till 3 personer		ECO vid belastning upp till 3 personer		Full last	
		fram	bak	fram	bak	fram	bak
		[kPa/bar] ([psi])	[kPa/bar] ([psi])	[kPa/bar] ([psi])	[kPa/bar] ([psi])	[kPa/bar] ([psi])	[kPa/bar] ([psi])
A20DTJ, A20DT med automatisk växellåda	225/45 R18 <sup>19)21)</sup>	250/2,5 (36)	270/2,7 (39)	–	–	250/2,5 (36)	320/3,2 (46)
	215/55 R17 <sup>19)</sup> ,	230/2,3 (33)	250/2,5 (36)	270/2,7 (39)	290/2,9 (42)	230/2,3 (33)	300/3,0 (43)
	225/50 R17 <sup>20)</sup> ,						
	245/35 R20 <sup>21)</sup> ,						
	235/45 R18 <sup>19)</sup>						
	225/55 R17	220/2,2 (32)	240/2,4 (35)	290/2,9 (42)	320/3,2 (46)	220/2,2 (32)	290/2,9 (42)
245/45 R18,	220/2,2 (32)	240/2,4 (35)	270/2,7 (39)	290/2,9 (42)	220/2,2 (32)	290/2,9 (42)	
245/40 R19 <sup>21)</sup>							

<sup>19)</sup> Endast tillåtna som vinterdäck.

<sup>21)</sup> Förstärkt variant (XL).

<sup>20)</sup> Bara förstärkt variant godkänt som vinterdäck.

Motor	Däck	Komfort vid belastning upp till 3 personer		ECO vid belastning upp till 3 personer		Full last	
		fram	bak	fram	bak	fram	bak
		[kPa/bar] ([psi])	[kPa/bar] ([psi])	[kPa/bar] ([psi])	[kPa/bar] ([psi])	[kPa/bar] ([psi])	[kPa/bar] ([psi])
A20DTH, A20DTH ECOFlex med manuell växellåda	225/45 R 18 <sup>19)21)</sup>	250/2,5 (36)	270/2,7 (39)	–	–	250/2,5 (36)	320/3,2 (46)
	215/55 R17 <sup>19)</sup> , 225/50 R17 <sup>20)</sup>	230/2,3 (33)	250/2,5 (36)	270/2,7 (39)	290/2,9 (42)	240/2,4 (35)	310/3,1 (45)
	225/55 R 17	220/2,2 (32)	240/2,4 (35)	290/2,9 (42)	320/3,2 (46)	220/2,2 (32)	290/2,9 (42)
	235/45 R18 <sup>19)</sup>	230/2,3 (33)	250/2,5 (36)	270/2,7 (39)	290/2,9 (42)	230/2,3 (33)	300/3,0 (43)
	245/45 R18, 245/40 R19 <sup>21)</sup>	220/2,2 (32)	240/2,4 (35)	270/2,7 (39)	290/2,9 (42)	220/2,2 (32)	290/2,9 (42)
	245/35 R20 <sup>21)</sup>	220/2,2 (32)	240/2,4 (35)	270/2,7 (39)	290/2,9 (42)	230/2,3 (33)	300/3,0 (43)

<sup>19)</sup> Endast tillåtna som vinterdäck.

<sup>21)</sup> Förstärkt variant (XL).

<sup>20)</sup> Bara förstärkt variant godkänt som vinterdäck.

Motor	Däck	Komfort vid belastning upp till 3 personer		ECO vid belastning upp till 3 personer		Full last	
		fram	bak	fram	bak	fram	bak
		[kPa/bar] ([psi])	[kPa/bar] ([psi])	[kPa/bar] ([psi])	[kPa/bar] ([psi])	[kPa/bar] ([psi])	[kPa/bar] ([psi])
A20DTH med automatisk växellåda	225/45 R18 <sup>19)21)</sup>	260/2,6 (38)	280/2,8 (41)	–	–	260/2,6 (38)	330/3,3 (48)
	215/55 R17 <sup>19)</sup> ,	230/2,3 (33)	250/2,5 (36)	270/2,7 (39)	290/2,9 (42)	240/2,4 (35)	310/3,1 (45)
	225/50 R17 <sup>20)</sup> ,						
	235/45 R18 <sup>19)</sup>						
	225/55 R17	220/2,2 (32)	240/2,4 (35)	290/2,9 (42)	320/3,2 (46)	220/2,2 (32)	290/2,9 (42)
	245/45 R18,	220/2,2 (32)	240/2,4 (35)	270/2,7 (39)	290/2,9 (42)	220/2,2 (32)	290/2,9 (42)
	245/40 R19 <sup>21)</sup>						
245/35 R20 <sup>21)</sup>	230/2,3 (33)	250/2,5 (36)	270/2,7 (39)	290/2,9 (42)	230/2,3 (33)	300/3,0 (43)	

<sup>19)</sup> Endast tillåtna som vinterdäck.

<sup>21)</sup> Förstärkt variant (XL).

<sup>20)</sup> Bara förstärkt variant godkänt som vinterdäck.

Motor	Däck	Komfort vid belastning upp till 3 personer		ECO vid belastning upp till 3 personer		Full last	
		fram	bak	fram	bak	fram	bak
		[kPa/bar] ([psi])	[kPa/bar] ([psi])	[kPa/bar] ([psi])	[kPa/bar] ([psi])	[kPa/bar] ([psi])	[kPa/bar] ([psi])
A20DTR med manuell växellåda	215/55 R17 <sup>19)</sup> , 225/50 R17 <sup>20)</sup>	240/2,4 (35)	260/2,6 (38)	270/2,7 (39)	290/2,9 (42)	240/2,4 (35)	310/3,1 (45)
	235/45 R18 <sup>19)</sup>	240/2,4 (35)	260/2,6 (38)	270/2,7 (39)	290/2,9 (42)	250/2,5 (36)	320/3,2 (46)
	245/45 R18, 245/40 R19 <sup>21)</sup>	220/2,2 (32)	240/2,4 (35)	270/2,7 (39)	290/2,9 (42)	220/2,2 (32)	290/2,9 (42)
	225/55 R17	220/2,2 (32)	240/2,4 (35)	290/2,9 (42)	320/3,2 (46)	220/2,2 (32)	290/2,9 (42)
	225/45 R18 <sup>19)21)</sup>	250/2,5 (36)	270/2,7 (39)	–	–	260/2,6 (38)	330/3,3 (48)
	245/35 R20 <sup>21)</sup>	230/2,3 (33)	250/2,5 (36)	270/2,7 (39)	290/2,9 (42)	230/2,3 (33)	300/3,0 (43)

<sup>19)</sup> Endast tillåtna som vinterdäck.

<sup>20)</sup> Bara förstärkt variant godkänt som vinterdäck.

<sup>21)</sup> Förstärkt variant (XL).

Motor	Däck	Komfort vid belastning upp till 3 personer		ECO vid belastning upp till 3 personer		Full last		
		fram	bak	fram	bak	fram	bak	
		[kPa/bar] ([psi])	[kPa/bar] ([psi])	[kPa/bar] ([psi])	[kPa/bar] ([psi])	[kPa/bar] ([psi])	[kPa/bar] ([psi])	
A20DTR med automatisk växellåda	215/55 R17 <sup>19)</sup> , 225/50 R17 <sup>20)</sup> , 235/45 R18 <sup>19)</sup>	240/2,4 (35)	260/2,6 (38)	270/2,7 (39)	290/2,9 (42)	250/2,5 (36)	320/3,2 (46)	
	245/45 R18, 245/40 R19 <sup>21)</sup>	220/2,2 (32)	240/2,4 (35)	270/2,7 (39)	290/2,9 (42)	220/2,2 (32)	290/2,9 (42)	
	225/55 R17	220/2,2 (32)	240/2,4 (35)	290/2,9 (42)	320/3,2 (46)	220/2,2 (32)	290/2,9 (42)	
	225/45 R18 <sup>19)21)</sup>	260/2,6 (38)	280/2,8 (41)	–	–	260/2,6 (38)	330/3,3 (48)	
	245/35 R20 <sup>21)</sup>	230/2,3 (33)	250/2,5 (36)	270/2,7 (39)	290/2,9 (42)	240/2,4 (35)	310/3,1 (45)	
	Alla	Kompakthjul	420/4,2 (61)	420/4,2 (61)	–	–	420/4,2 (61)	420/4,2 (61)

<sup>19)</sup> Endast tillåtna som vinterdäck.

<sup>20)</sup> Bara förstärkt variant godkänt som vinterdäck.

<sup>21)</sup> Förstärkt variant (XL).

## Ringtryck för bilar med fyrhjulsdraft

## 5-dörrars halvkombi/4-dörrars sedan

Motor	Däck	Komfort vid belastning upp till 3 personer		ECO vid belastning upp till 3 personer		Full last	
		fram	bak	fram	bak	fram	bak
		[kPa/bar] ([psi])	[kPa/bar] ([psi])	[kPa/bar] ([psi])	[kPa/bar] ([psi])	[kPa/bar] ([psi])	[kPa/bar] ([psi])
A20NHT med manuell växellåda	225/50 R17 <sup>17)</sup> 18),	250/2,5 (36)	230/2,3 (33)	–	–	250/2,5 (36)	300/3,0 (43)
	225/45 R18 <sup>17)</sup> 18)						
	215/55 R17 <sup>17)</sup> ,	230/2,3 (33)	210/2,1 (30)	270/2,7 (39)	260/2,6 (38)	240/2,4 (35)	290/2,9 (42)
	225/45 R18 <sup>17)</sup>						
	225/55 R17,						
	235/45 R18 <sup>17)</sup> ,						
245/45 R18,							
245/40 R19							
	245/35 R20 <sup>18)</sup>	240/2,4 (35)	220/2,2 (32)	270/2,7 (39)	260/2,6 (38)	250/2,5 (36)	300/3,0 (43)

17) Endast tillåtna som vinterdäck.

18) Förstärkt variant (XL).

Motor	Däck	Komfort vid belastning upp till 3 personer		ECO vid belastning upp till 3 personer		Full last	
		fram	bak	fram	bak	fram	bak
		[kPa/bar] ([psi])	[kPa/bar] ([psi])	[kPa/bar] ([psi])	[kPa/bar] ([psi])	[kPa/bar] ([psi])	[kPa/bar] ([psi])
A20NHT med automatisk växellåda	225/50 R17 <sup>17)</sup> 18), 225/45 R18 <sup>17)</sup> 18)	260/2,6 (38)	240/2,4 (35)	–	–	260/2,6 (38)	310/3,1 (45)
	215/55 R17 <sup>17)</sup> , 225/55 R17, 235/45 R18 <sup>17)</sup> , 245/45 R18, 245/40 R19	230/2,3 (33)	210/2,1 (30)	270/2,7 (39)	260/2,6 (38)	240/2,4 (35)	290/2,9 (42)
	245/35 R20 <sup>18)</sup>	250/2,5 (36)	230/2,3 (33)	270/2,7 (39)	260/2,6 (38)	250/2,5 (36)	300/3,0 (43)

<sup>17)</sup> Endast tillåtna som vinterdäck.

<sup>18)</sup> Förstärkt variant (XL).

Motor	Däck	Komfort vid belastning upp till 3 personer		ECO vid belastning upp till 3 personer		Full last	
		fram	bak	fram	bak	fram	bak
		[kPa/bar] ([psi])	[kPa/bar] ([psi])	[kPa/bar] ([psi])	[kPa/bar] ([psi])	[kPa/bar] ([psi])	[kPa/bar] ([psi])
A20DTR med manuell växellåda	225/50 R17 <sup>17)18)</sup> , 225/45 R18 <sup>17)18)</sup>	250/2,5 (36)	230/2,3 (33)	–	–	260/2,6 (38)	310/3,1 (45)
	215/55 R17 <sup>17)</sup> , 225/55 R17, 235/45 R18 <sup>17)</sup> , 245/45 R18, 245/40 R19	220/2,2 (32)	200/2,0 (29)	270/2,7 (39)	260/2,6 (38)	230/2,3 (33)	280/2,8 (41)
	245/35 R20 <sup>18)</sup>	240/2,4 (35)	220/2,2 (32)	270/2,7 (39)	260/2,6 (38)	250/2,5 (36)	300/3,0 (43)

<sup>17)</sup> Endast tillåtna som vinterdäck.

<sup>18)</sup> Förstärkt variant (XL).

Motor	Däck	Komfort vid belastning upp till 3 personer		ECO vid belastning upp till 3 personer		Full last	
		fram	bak	fram	bak	fram	bak
		[kPa/bar] ([psi])	[kPa/bar] ([psi])	[kPa/bar] ([psi])	[kPa/bar] ([psi])	[kPa/bar] ([psi])	[kPa/bar] ([psi])
A20DTR med automatisk växellåda	225/50 R17 <sup>17)</sup> 18), 225/45 R18 <sup>17)</sup> 18)	250/2,5 (36)	230/2,3 (33)	–	–	260/2,6 (38)	310/3,1 (45)
	215/55 R17 <sup>17)</sup> , 225/55 R17, 235/45 R18 <sup>17)</sup> , 245/45 R18, 245/40 R19	230/2,3 (33)	210/2,1 (30)	270/2,7 (39)	260/2,6 (38)	240/2,4 (35)	290/2,9 (42)
	245/35 R20 <sup>18)</sup>	240/2,4 (35)	220/2,2 (32)	270/2,7 (39)	260/2,6 (38)	250/2,5 (36)	300/3,0 (43)

<sup>17)</sup> Endast tillåtna som vinterdäck.

<sup>18)</sup> Förstärkt variant (XL).

Motor	Däck	Komfort vid belastning upp till 3 personer		ECO vid belastning upp till 3 personer		Full last	
		fram	bak	fram	bak	fram	bak
		[kPa/bar] ([psi])	[kPa/bar] ([psi])	[kPa/bar] ([psi])	[kPa/bar] ([psi])	[kPa/bar] ([psi])	[kPa/bar] ([psi])
A20DTH med manuell växellåda	215/55 R17 <sup>17)</sup>	270/2,7 (39)	250/2,5 (36)	–	–	280/2,8 (41)	330/3,3 (48)
	225/45 R18 <sup>17)18)</sup>						
	225/50 <sup>17)18)</sup>						
	225/55 R17	220/2,2 (32)	200/2,0 (29)	270/2,7 (39)	260/2,6 (38)	230/2,3 (33)	280/2,8 (41)
	245/40 R19						
	245/45 R18						
	235/45 R18 <sup>17)</sup>	240/2,4 (35)	220/2,2 (32)	270/2,7 (39)	260/2,6 (38)	260/2,6 (38)	310/3,1 (45)
	245/35 R20 <sup>18)</sup>						

<sup>17)</sup> Endast tillåtna som vinterdäck.

<sup>18)</sup> Förstärkt variant (XL).

Motor	Däck	Komfort vid belastning upp till 3 personer		ECO vid belastning upp till 3 personer		Full last	
		fram	bak	fram	bak	fram	bak
		[kPa/bar] ([psi])	[kPa/bar] ([psi])	[kPa/bar] ([psi])	[kPa/bar] ([psi])	[kPa/bar] ([psi])	[kPa/bar] ([psi])
A20DTH med automatisk växellåda	215/55 R17 <sup>17)</sup>	270/2,7 (39)	250/2,5 (36)	–	–	280/2,8 (41)	330/3,3 (48)
	225/45 R18 <sup>17)18)</sup>						
	225/50 <sup>17)18)</sup>						
	225/55 R17	220/2,2 (32)	200/2,0 (29)	270/2,7 (39)	260/2,6 (38)	230/2,3 (33)	280/2,8 (41)
	245/40 R19						
	245/45 R18						
	235/45 R18 <sup>17)</sup>	240/2,4 (35)	220/2,2 (32)	270/2,7 (39)	260/2,6 (38)	260/2,6 (38)	310/3,1 (45)
	245/35 R20 <sup>18)</sup>						

<sup>17)</sup> Endast tillåtna som vinterdäck.

<sup>18)</sup> Förstärkt variant (XL).

Motor	Däck	Komfort vid belastning upp till 3 personer		ECO vid belastning upp till 3 personer		Full last	
		fram	bak	fram	bak	fram	bak
		[kPa/bar] ([psi])	[kPa/bar] ([psi])	[kPa/bar] ([psi])	[kPa/bar] ([psi])	[kPa/bar] ([psi])	[kPa/bar] ([psi])
A28NET med manuell växellåda	225/50 R17 <sup>17)18)</sup> , 225/45 R18 <sup>17)18)</sup>	270/2,7 (39)	250/2,5 (36)	–	–	270/2,7 (39)	320/3,2 (46)
	215/55 R17 <sup>17)</sup> , 225/55 R17, 235/45 R18 <sup>17)</sup> , 245/45 R18, 245/40 R19	260/2,6 (38)	240/2,4 (35)	–	–	270/2,7 (39)	320/3,2 (46)
	245/35 R20 <sup>18)</sup>	270/2,7 (39)	250/2,5 (36)	–	–	280/2,8 (41)	330/3,3 (48)

<sup>17)</sup> Endast tillåtna som vinterdäck.

<sup>18)</sup> Förstärkt variant (XL).

Motor	Däck	Komfort vid belastning upp till 3 personer		ECO vid belastning upp till 3 personer		Full last	
		fram	bak	fram	bak	fram	bak
		[kPa/bar] ([psi])	[kPa/bar] ([psi])	[kPa/bar] ([psi])	[kPa/bar] ([psi])	[kPa/bar] ([psi])	[kPa/bar] ([psi])
A28NET med automatisk växellåda	225/50 R17 <sup>17)18)</sup> , 270/2,7 (39)	250/2,5 (36)	–	–	–	280/2,8 (41)	330/3,3 (48)
	225/45 R18 <sup>17)18)</sup> , 215/55 R17 <sup>17)</sup> , 225/55 R17, 235/45 R18 <sup>17)</sup> , 245/45 R18, 245/40 R19						
	245/35 R20 <sup>18)</sup>	260/2,6 (38)	240/2,4 (35)	–	–	270/2,7 (39)	320/3,2 (46)
A28 NER med manuell växellåda	235/45 R18 <sup>17)</sup> , 245/40 R19 <sup>18)</sup>	250/2,5 (36)	230/2,3 (33)	–	–	260/2,6 (38)	320/3,2 (46)
	255/35 R20 <sup>18)</sup>	270/2,7 (39)	250/2,5 (36)	–	–	280/2,8 (41)	330/3,3 (48)

<sup>17)</sup> Endast tillåtna som vinterdäck.

<sup>18)</sup> Förstärkt variant (XL).

Motor	Däck	Komfort vid belastning upp till 3 personer		ECO vid belastning upp till 3 personer		Full last	
		fram	bak	fram	bak	fram	bak
		[kPa/bar] ([psi])	[kPa/bar] ([psi])	[kPa/bar] ([psi])	[kPa/bar] ([psi])	[kPa/bar] ([psi])	[kPa/bar] ([psi])
A28 NER med automatisk växellåda	235/45 R18 <sup>17)</sup> ,	250/2,5 (36)	230/2,3 (33)	–	–	260/2,6 (38)	320/3,2 (46)
	245/40 R19 <sup>18)</sup>						
	255/35 R20 <sup>18)</sup>	270/2,7 (39)	250/2,5 (36)	–	–	280/2,8 (41)	330/3,3 (48)
Alla	Kompakthjul	420/4,2 (61)	420/4,2 (61)	–	–	420/4,2 (61)	420/4,2 (61)

<sup>17)</sup> Endast tillåtna som vinterdäck.

<sup>18)</sup> Förstärkt variant (XL).

## Sports Tourer

Motor	Däck	Komfort vid belastning upp till 3 personer		ECO vid belastning upp till 3 personer		Full last	
		fram	bak	fram	bak	fram	bak
		[kPa/bar] ([psi])	[kPa/bar] ([psi])	[kPa/bar] ([psi])	[kPa/bar] ([psi])	[kPa/bar] ([psi])	[kPa/bar] ([psi])
A20NHT med manuell växellåda	225/50 R17 <sup>21)</sup> , 215/55 R17 <sup>19)</sup>	250/2,5 (36)	250/2,5 (36)	270/2,7 (39)	290/2,9 (42)	250/2,5 (36)	320/3,2 (46)
	225/55 R17	220/2,2 (32)	220/2,2 (32)	270/2,7 (39)	290/2,9 (42)	220/2,2 (32)	290/2,9 (42)
	225/45 R18 <sup>19)21)</sup>	270/2,7 (39)	270/2,7 (39)	–	–	280/2,8 (41)	340/3,4 (49)
	235/45 R18 <sup>19)</sup>	250/2,5 (36)	250/2,5 (36)	270/2,7 (39)	290/2,9 (42)	260/2,6 (38)	330/3,3 (48)
	245/45 R18	220/2,2 (32)	220/2,2 (32)	270/2,7 (39)	290/2,9 (42)	230/2,3 (33)	300/3,0 (43)
	245/40 R19 <sup>21)</sup>	220/2,2 (32)	220/2,2 (32)	270/2,7 (39)	290/2,9 (42)	220/2,2 (32)	290/2,9 (42)
	245/35 R20 <sup>21)</sup>	240/2,4 (35)	240/2,4 (35)	270/2,7 (39)	290/2,9 (42)	240/2,4 (35)	310/3,1 (45)

<sup>21)</sup> Förstärkt variant (XL).

<sup>19)</sup> Endast tillåtna som vinterdäck.

Motor	Däck	Komfort vid belastning upp till 3 personer		ECO vid belastning upp till 3 personer		Full last	
		fram	bak	fram	bak	fram	bak
		[kPa/bar] ([psi])	[kPa/bar] ([psi])	[kPa/bar] ([psi])	[kPa/bar] ([psi])	[kPa/bar] ([psi])	[kPa/bar] ([psi])
A20NHT med automatisk växellåda	225/50 R17, <sup>19)21)</sup>	250/2,5 (36)	250/2,5 (36)	270/2,7 (39)	290/2,9 (42)	260/2,6 (38)	330/3,3 (48)
	215/55 R17 <sup>19)</sup>						
	225/55 R17	220/2,2 (32)	220/2,2 (32)	270/2,7 (39)	290/2,9 (42)	220/2,2 (32)	290/2,9 (42)
	225/45 R18 <sup>19)21)</sup>	270/2,7 (39)	270/2,7 (39)	–	–	280/2,8 (41)	340/3,4 (49)
	235/45 R18 <sup>19)</sup>	250/2,5 (36)	250/2,5 (36)	270/2,7 (39)	290/2,9 (42)	260/2,6 (38)	330/3,3 (48)
	245/45 R18	220/2,2 (32)	220/2,2 (32)	270/2,7 (39)	290/2,9 (42)	230/2,3 (33)	300/3,0 (43)
	245/40 R19 <sup>21)</sup>	220/2,2 (32)	220/2,2 (32)	270/2,7 (39)	290/2,9 (42)	220/2,2 (32)	290/2,9 (42)
245/35 R20 <sup>21)</sup>	240/2,4 (35)	240/2,4 (35)	270/2,7 (39)	290/2,9 (42)	250/2,5 (36)	320/3,2 (46)	

<sup>19)</sup> Endast tillåtna som vinterdäck.

<sup>21)</sup> Förstärkt variant (XL).

Motor	Däck	Komfort vid belastning upp till 3 personer		ECO vid belastning upp till 3 personer		Full last	
		fram	bak	fram	bak	fram	bak
		[kPa/bar] ([psi])	[kPa/bar] ([psi])	[kPa/bar] ([psi])	[kPa/bar] ([psi])	[kPa/bar] ([psi])	[kPa/bar] ([psi])
A20DTR	215/55 R17 <sup>19)21)</sup> , 225/50 R17 <sup>19)21)</sup> , 235/45 R18 <sup>19)21)</sup> , 245/35 R20 <sup>21)</sup>	240/2,4 (35)	240/2,4 (35)	270/2,7 (39)	290/2,9 (42)	250/2,5 (36)	320/3,2 (46)
	225/55 R17	220/2,2 (32)	220/2,2 (32)	270/2,7 (39)	290/2,9 (42)	220/2,2 (32)	290/2,9 (42)
	245/40 R19 <sup>21)</sup>						
	245/45 R18	220/2,2 (32)	220/2,2 (32)	270/2,7 (39)	290/2,9 (42)	230/2,3 (33)	300/3,0 (43)
	225/45 R 18 <sup>19)21)</sup>	270/2,7 (39)	270/2,7 (39)	–	–	280/2,8 (41)	340/3,4 (49)

<sup>19)</sup> Endast tillåtna som vinterdäck.

<sup>21)</sup> Förstärkt variant (XL).

Motor	Däck	Komfort vid belastning upp till 3 personer		ECO vid belastning upp till 3 personer		Full last	
		fram	bak	fram	bak	fram	bak
		[kPa/bar] ([psi])	[kPa/bar] ([psi])	[kPa/bar] ([psi])	[kPa/bar] ([psi])	[kPa/bar] ([psi])	[kPa/bar] ([psi])
A20DTH med manuell växellåda	225/55 R17	220/2,2 (32)	220/2,2 (32)	270/2,7 (39)	290/2,9 (42)	220/2,2 (32)	290/2,9 (42)
	215/55 R17 <sup>19)21)</sup>	240/2,4 (35)	240/2,4 (35)	270/2,7 (39)	290/2,9 (42)	250/2,5 (36)	320/3,2 (46)
	225/50 R17 <sup>19)21)</sup>						
	245/45 R18	220/2,2 (32)	220/2,2 (32)	270/2,7 (39)	290/2,9 (42)	230/2,3 (33)	300/3,0 (43)
	245/40 R19 <sup>21)</sup>	220/2,2 (32)	220/2,2 (32)	270/2,7 (39)	290/2,9 (42)	220/2,2 (32)	290/2,9 (42)
	235/45 R18 <sup>19)21)</sup>	240/2,4 (35)	240/2,4 (35)	270/2,7 (39)	290/2,9 (42)	250/2,5 (36)	320/3,2 (46)
	245/35 R20 <sup>21)</sup>						
	225/45 R18 <sup>19)21)</sup>	270/2,7 (39)	270/2,7 (39)	–	–	280/2,8 (41)	340/3,4 (49)

<sup>19)</sup> Endast tillåtna som vinterdäck.

<sup>21)</sup> Förstärkt variant (XL).

Motor	Däck	Komfort vid belastning upp till 3 personer		ECO vid belastning upp till 3 personer		Full last	
		fram	bak	fram	bak	fram	bak
		[kPa/bar] ([psi])	[kPa/bar] ([psi])	[kPa/bar] ([psi])	[kPa/bar] ([psi])	[kPa/bar] ([psi])	[kPa/bar] ([psi])
A20DTH med automatisk växellåda	225/55 R17	220/2,2 (32)	220/2,2 (32)	270/2,7 (39)	290/2,9 (42)	220/2,2 (32)	290/2,9 (42)
	215/55 R17 <sup>19)21)</sup>	240/2,4 (35)	240/2,4 (35)	270/2,7 (39)	290/2,9 (42)	250/2,5 (36)	320/3,2 (46)
	225/50 R17 <sup>19)21)</sup>						
	245/45 R18	220/2,2 (32)	220/2,2 (32)	270/2,7 (39)	290/2,9 (42)	230/2,3 (33)	300/3,0 (43)
	245/40 R19 <sup>21)</sup>	220/2,2 (32)	220/2,2 (32)	270/2,7 (39)	290/2,9 (42)	220/2,2 (32)	290/2,9 (42)
	235/45 R18 <sup>19)21)</sup>	240/2,4 (35)	240/2,4 (35)	270/2,7 (39)	290/2,9 (42)	250/2,5 (36)	320/3,2 (46)
	245/35 R20 <sup>21)</sup>						
225/45 R18 <sup>19)21)</sup>	270/2,7 (39)	270/2,7 (39)	–	–	280/2,8 (41)	340/3,4 (49)	

<sup>19)</sup> Endast tillåtna som vinterdäck.

<sup>21)</sup> Förstärkt variant (XL).

Motor	Däck	Komfort vid belastning upp till 3 personer		ECO vid belastning upp till 3 personer		Full last	
		fram	bak	fram	bak	fram	bak
		[kPa/bar] ([psi])	[kPa/bar] ([psi])	[kPa/bar] ([psi])	[kPa/bar] ([psi])	[kPa/bar] ([psi])	[kPa/bar] ([psi])
A28NET med manuell växellåda	215/55 R17 <sup>19)21)</sup> ,	280/2,8 (41)	280/2,8 (41)	–	–	300/3,0 (43)	340/3,4 (49)
	225/50 R17 <sup>19)21)</sup> ,						
	235/45 R18 <sup>19)</sup>						
	225/55 R17	250/2,5 (36)	250/2,5 (36)	270/2,7 (39)	290/2,9 (42)	270/2,7 (39)	340/3,4 (49)
	225/45 R18 <sup>19)21)</sup> ,	270/2,7 (39)	270/2,7 (39)	–	–	280/2,8 (41)	340/3,4 (49)
	245/35 R20 <sup>21)</sup>						
	245/45 R18	260/2,6 (38)	260/2,6 (38)	–	–	280/2,8 (41)	340/3,4 (49)
245/40 R19 <sup>21)</sup>	240/2,4 (35)	240/2,4 (35)	–	–	250/2,5 (36)	320/3,2 (46)	

<sup>19)</sup> Endast tillåtna som vinterdäck.

<sup>21)</sup> Förstärkt variant (XL).

Motor	Däck	Komfort vid belastning upp till 3 personer		ECO vid belastning upp till 3 personer		Full last	
		fram	bak	fram	bak	fram	bak
		[kPa/bar] ([psi])	[kPa/bar] ([psi])	[kPa/bar] ([psi])	[kPa/bar] ([psi])	[kPa/bar] ([psi])	[kPa/bar] ([psi])
A28NET med automatisk växellåda	215/55 R17, <sup>19)</sup>	280/2,8 (41)	280/2,8 (41)	–	–	300/3,0 (43)	340/3,4 (49)
	225/50 R17 <sup>19)21)</sup> ,						
	235/45 R18 <sup>19)</sup>						
	225/55 R17	260/2,6 (38)	260/2,6 (38)	270/2,7 (39)	290/2,9 (42)	270/2,7 (39)	340/3,4 (49)
	225/45 R18 <sup>19)21)</sup> ,	270/2,7 (39)	270/2,7 (39)	–	–	280/2,8 (41)	340/3,4 (49)
	245/35 R20 <sup>18)</sup>						
A28 NER med manuell växellåda	245/45 R18	270/2,7 (39)	270/2,7 (39)	–	–	280/2,8 (41)	340/3,4 (49)
	245/40 R19 <sup>21)</sup>	240/2,4 (35)	240/2,4 (35)	–	–	260/2,6 (38)	330/3,3 (48)
	235/45 R18 <sup>19)</sup> ,	250/2,5 (36)	230/2,3 (33)	–	–	260/2,6 (38)	330/3,3 (48)
	245/40 R19 <sup>21)</sup>						
	255/35 R20 <sup>21)</sup>	270/2,7 (39)	250/2,5 (36)	–	–	280/2,8 (41)	340/3,4 (49)

<sup>19)</sup> Endast tillåtna som vinterdäck.

<sup>21)</sup> Förstärkt variant (XL).

<sup>18)</sup> Förstärkt variant (XL).

Motor	Däck	Komfort vid belastning upp till 3 personer		ECO vid belastning upp till 3 personer		Full last	
		fram	bak	fram	bak	fram	bak
		[kPa/bar] ([psi])	[kPa/bar] ([psi])	[kPa/bar] ([psi])	[kPa/bar] ([psi])	[kPa/bar] ([psi])	[kPa/bar] ([psi])
A28 NER med automatisk växellåda	235/45 R18 <sup>19)</sup> ,	250/2,5 (36)	230/2,3 (33)	–	–	260/2,6 (38)	330/3,3 (48)
	245/40 R19 <sup>21)</sup>						
	255/35 R20 <sup>21)</sup>	270/2,7 (39)	250/2,5 (36)	–	–	280/2,8 (41)	340/3,4 (49)
Alla	Kompakthjul	420/4,2 (61)	420/4,2 (61)	–	–	420/4,2 (61)	420/4,2 (61)

<sup>19)</sup> Endast tillåtna som vinterdäck.

<sup>21)</sup> Förstärkt variant (XL).

## Monteringsmått draganordning

5-dörrars halvkombi/4-dörrars sedan

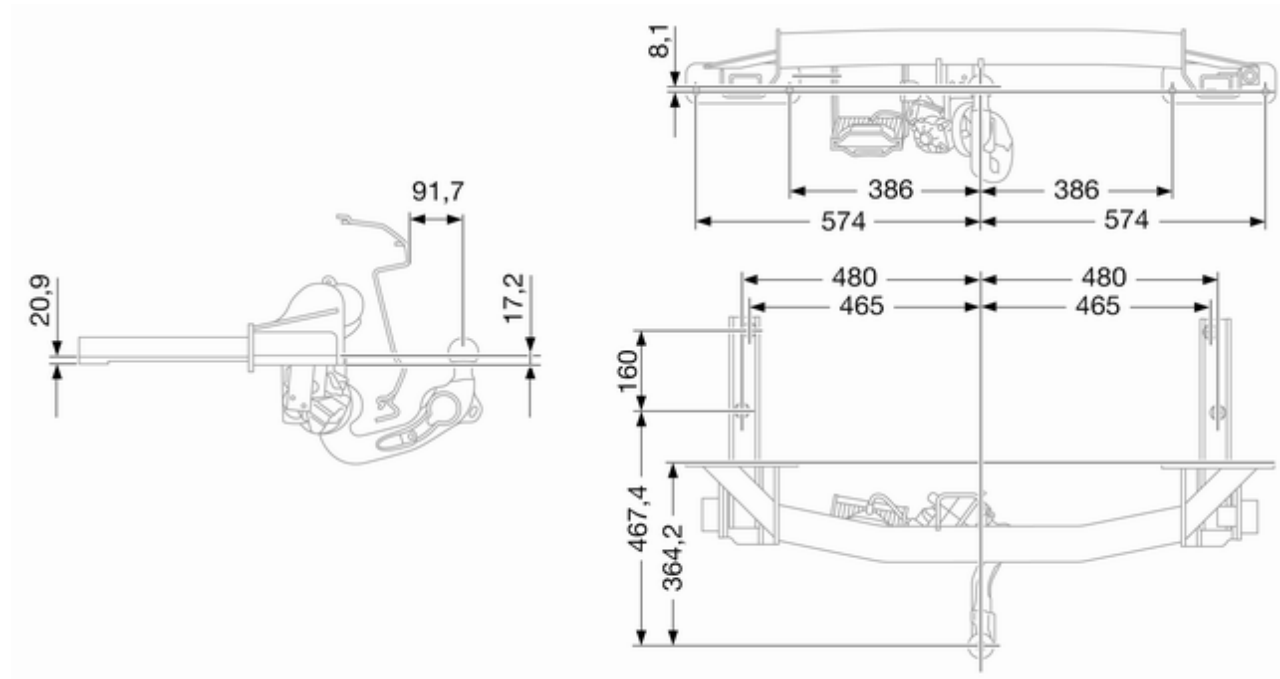

## Sports Tourer

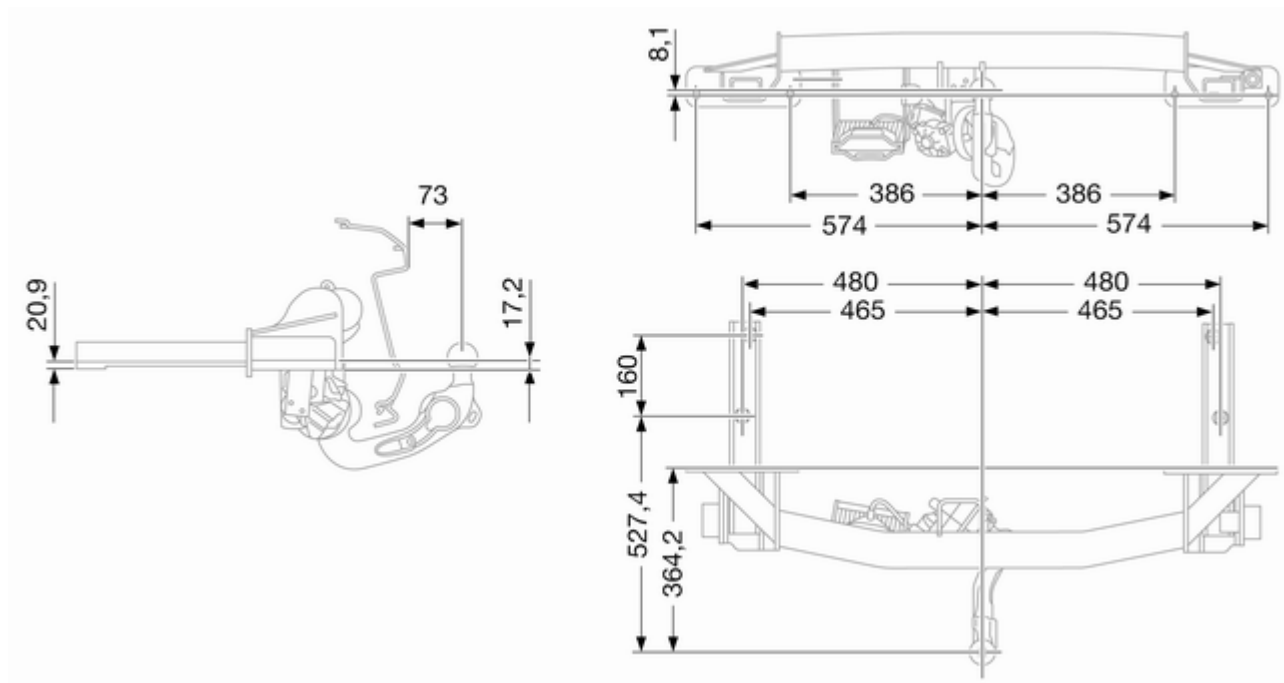

## Kundinformation

Bildatainspelning och sekretess 273

### Bildatainspelning och sekretess

#### Händelsedatainspelare

Bilen har ett antal sofistikerade system som övervakar och kontrollerar diverse bildata. En del data kan sparas under normal drift för att underlätta reparation av upptäckta fel-funktioner, andra data sparas endast vid en krock av system som normalt kallas datainspelare (EDR).

Dessa system kan spela in data om bilens tillstånd och hur den kördes (t.ex. motorvarvtal, bromsanvändning, användning av säkerhetsbältet). För att läsa av denna specialdatautrustning krävs åtkomst till bilen. Detta sker när bilen får service på en verkstad. En del data matas elektroniskt till globala diagnossystem. Tillverkaren kommer inte åt information om en krock och kan inte dela med sig av den till andra

- utan medgivande från bilens ägare eller, om bilen är leasad, utan medgivande från leasingtagaren.
- om det inte rör sig om en officiell begäran från polisen eller en liknande statlig myndighet.
- om det inte rör sig om tillverkarens försvar i en juridisk process.
- om det inte krävs enligt lagstiftningen.

Dessutom får tillverkaren använda insamlade eller mottagna data

- för sina forskningsbehov.
- för att göra dem tillgängliga för forskningsbehov där tillräcklig sekretess upprätthålls och ett behov kan visas.
- för att dela med sig av sammanfattade data som inte är knutna till en specifik bil till andra organisationer för forskningsändamål.

## RFID (Radio Frequency Identification)

RFID-tekniken används i en del bilar för t.ex. övervakning av däcktryck och tändningssystem. Den används även i samband med bekvämligheter som radiofjärrkontroller för låsning/upplåsning av dörrar och start och för garageöppnare placerade i bilen. RFID-tekniken i Opel-bilar använder inte eller spelar in personlig information eller länkar till andra Opel-system som innehåller personlig information.



## Alfabetiskt register

<b>A</b>	
Airbag och bältessträckare .....	84
Airbagsystem .....	49
Aktiva nackskydd .....	40
Allmän information .....	154
Använda denna instruktionsbok ...	3
Armstöd.....	44, 45
Askkoppar .....	79
Automatisk avbländning .....	33
Automatisk belysningsreglering .	110
Automatisk låsning .....	23
Automatisk växellåda .....	132
<b>B</b>	
Backljus .....	115
Backstarthjälp .....	139
Bakljus .....	167
Bakrutetorkare/bakrutespolare ...	76
Barnlås .....	24
Barnsäkerhetssystem .....	53
Batteri .....	162
Batterispänning .....	101
Belysningsreglering instrumentpanel .....	116
Belysningsströmställare .....	109
Bilen behöver service snart .....	85
Bilens mått .....	228
Bilens vikt .....	218
Bilmeddelanden .....	95
Blinkers .....	84, 114, 170
Bogsera bilen .....	193
Bogsering.....	154
Bogsering av en annan bil .....	194
Bromsar .....	137, 162
Bromshjälp .....	139
Broms- och kopplingsystem .....	85
Broms- och kopplingsvätska.....	199
Bromsvätska .....	162
Bränsleförbrukning - CO <sub>2</sub> - utsläpp .....	153, 213
Bränslemätare .....	81
Bränsle till bensinmotorer .....	150
Bränsle till dieselmotorer .....	151
Byta hjul .....	187
Byte av däck- och hjulstorlek ....	183
Byte av torkarblad .....	163
Bältespåminnare .....	84
<b>C</b>	
Car Pass .....	19
Centrallås .....	21
Chassinummer .....	201
Cigarettändare .....	78
<b>D</b>	
Deaktivering av airbag .....	85
Deaktivering av airbags .....	51
Dieselpartikelfilter .....	88, 131
Dimbakljus .....	89, 115

Dimljus .....	89, 167
Dimljus fram .....	114
Draganordning .....	155
Dragkraftskontroll av.....	87
Drivkraftsreglering .....	140
Däck .....	180
Däckbeteckningar .....	180
Däckreparationssats .....	184
Däcktryck .....	180, 230
Dörr öppen .....	89

**E**

Elektriska fönsterhissar .....	34
Elektrisk inställning .....	31
Elektrisk parkeringsbroms .....	86
Elektroniska körprogram .....	134
Elektronisk klimatreglering .....	121
Elektronisk stabilitetskontroll av....	87
Elektronisk stabilitetsreglering ...	140
Elektronisk stabilitetsreglering och drivkraftsreglering .....	87
Eluttag .....	77

**F**

Fara, Varning och Se upp .....	3
Farthållare .....	89, 144
Fasta luftmunstycken .....	126
Fel .....	134
Fel elektrisk parkeringsbroms.....	86
Felindikeringslampa .....	85

Filbytesvarning.....	87, 149
Fordonsspecifika data .....	3
Friskluftsensor.....	121
Frontairbagsystem .....	49
Främre förvaringsutrymme.....	60
Fyrhjulsdrift .....	137
Fälgar och däck .....	180
Färd dator .....	101
Förarinformationscentral .....	90
Förglödning .....	87
Första hjälpen-sats .....	70
Förvaring i armstödet .....	60

**G**

Glödlampsbyte .....	164
Graphic-Info-Display, Colour- Info-Display .....	92

**H**

Halogenstrålkastare .....	164
Handbroms.....	138
Handskfack .....	59
Hastighetsmätare .....	80
Helljus .....	89, 110
Hjulsidor .....	183
Händelsedatainspelare .....	273

**I**

Immiga lampglas .....	115
Infällning .....	32

Inkörning av ny bil .....	128
Instegsbelysning .....	117
Instrumentpanelbelysning .....	172
Inställbara luftmunstycken .....	125
Inställning av nackstöd .....	8
Insynsskydd lastrum .....	63
Interaktivt körsystem .....	141
Introduktion .....	3
ISOFIX barnsäkerhetssystem .....	58

**K**

Katalysator .....	132
Klimatkontroll .....	15
Klocka .....	77
Kontrollampor .....	82
Kontroll av bilen .....	128
Konvex form .....	31
Krockskyddsgardiner .....	51
Kupébelysning .....	116, 171
Kupévård .....	197
Kurvbelysning .....	89, 112
Kvarhållen ström .....	129
Kylvätska och frostskyddsmedel	199
Köra med släp .....	155
Köregenskaper och tips för körning med släp .....	154

**L**

Laddningssystem .....	85
Lasthanteringssystem .....	65

Lasthållare .....	71
Lastningsinformation .....	71
Lastrum .....	24, 61
Lastsäkringsöglor .....	65
Ljustuta .....	110
Lufta bränslesystem, diesel .....	163
Luftintag .....	126
Luftkonditionering .....	120
Låg bränslenivå .....	88
Låsningfritt bromssystem .....	137
Låsningfritt bromssystem (ABS) .....	86
Läslampor .....	117
<b>M</b>	
Manuella fönster .....	34
Manuell avbländning .....	33
Manuellt läge .....	134
Manuell växellåda .....	136
Mittkonsolbelysning .....	117
Monteringsmått draganordning .....	271
Monteringsplatser för barnsäkerhetssystem .....	55
Motoravgaser .....	131
Motordata .....	206
Motorhuv .....	159
Motorkylvätska .....	161
Motorolja .....	160, 199, 203
Motorljetryck .....	88
Mugghållare .....	59
Mönsterdjup .....	182

<b>N</b>	
Nackskydd .....	39
Normal funktion luftkonditionering .....	126
Nycklar .....	19
<b>O</b>	
Olja, motor.....	199, 203
<b>P</b>	
Parkera .....	17
Parkering .....	130
Parkering av bilen.....	158
Parkeringsbroms .....	138
Parkeringshjälp .....	32, 145
Parkeringshjälp ultraljud .....	87
Parkeringsljus .....	115
Parkeringsvärmare.....	125
Personliga inställningar .....	103
Pollenfilter .....	126
Prestanda .....	209
Programmerade inställningar .....	21
<b>Q</b>	
Quickheat.....	125
<b>R</b>	
Radiofjärrkontroll .....	19
Rattinställning .....	9, 73
Rattreglage .....	73

Registreringsskyltsbelysning .....	171
Rekommenderade vätskor och smörjmedel .....	199, 203
Reservhjul .....	189
RFID (Radio Frequency Identification) .....	274
Rullavstängning .....	130
Rullgardiner .....	36
<b>S</b>	
Service .....	126, 198
Service display .....	81
Serviceinformation .....	198
Sidoairbagsystem .....	50
Skydd mot urladdning av batteriet .....	118
Skyddsnät .....	67
Släppestabilitetshjälp .....	157
Snökedjor .....	184
Solglasögonfack .....	60
Solskydd .....	36
Solskyddslampor .....	117
Spiegelinställning .....	9
Spolar- och torkarsystem .....	14
Spolarvätska .....	162
Starta .....	17
Starta motor .....	129
Start med startkablar .....	191
Startspärr .....	31, 89

Strålkastare vid körning i utlandet .....	111
Strålkastarnas räckviddsinställning.....	111
Strömavbrott .....	134
Ställa in elmanövrerad stol .....	43
Ställa in stol .....	41
Stöldlarm .....	29
Stöldskyddslåsning .....	29
Symboler .....	4
Säkerhetsbälte .....	8
Säkerhetsbälten .....	46
Säkringar .....	172
Säkringscentral, instrumentpanel .....	176
Säkringshållare i lastutrymmet ..	177
Säkringshållare i motorrummet ..	174
Sätteställning .....	6
Sättesposition .....	40
<b>T</b>	
Taklucka .....	36
Tankning .....	152
Temperaturmätare motorkylvätska .....	81
Tillbehör och bilmodifiering .....	158
Top-tether, fästöglor .....	58
Trafikmärkesassistans .....	98
Trampa på fotbromsen .....	89
Trepunktsbälte .....	47

Trippmätare .....	80
Tuta .....	13, 74
Typskylt .....	201
Tändningslåsets lägen .....	129

**U**

Uppvärmd bakruta .....	36
Uppvärmning .....	32
Uppväxling .....	86
Uppåsning av bilen .....	6
Urstigningsbelysning .....	117
Utföra arbete .....	159

**V**

Variabel styrning.....	87
Varningsblinkers .....	114
Varningsljud .....	98
Varningstriangel .....	69
Varvräknare .....	80
Ventilation.....	45, 119
Verktyg .....	179
Vindrutetorkare/vindrutespolare ..	74
Vinterdäck .....	180
Volymer .....	229
Vägmätare .....	80
Värme .....	45
Värme- och ventilationssystem ..	119
Växellåda .....	16
Växellådsdisplay .....	132
Växelväljare .....	133

**X**

Xenonstrålkastare .....	167
-------------------------	-----

**Y**

Ytterbelysning .....	12, 89
Yttertemperatur .....	76
Yttre vård .....	195

**Å**

Återvinning av bilen efter dess livstid .....	159
--	-----

**Ö**

Översikt instrumentpanel .....	11
Övervakningssystem för däcktryck .....	88, 181

