

INSIGNIA

Handbok för infotainmentsystem



Innehåll

Navi 900 IntelliLink	5
R 4.0 IntelliLink	83



Navi 900 IntelliLink

Inledning	6
Grundfunktioner	13
Radio	30
Externa enheter	35
Navigation	41
Taligenkänning	59
Telefon	64
Vanliga frågor	75
Alfabetiskt register	78

Inledning

Allmän information	6
Stödskydd	7
Översikt över kontrollelementen	8
Användning	11

Allmän information

Infotainmentsystemet ger dig det senaste inom infotainment för bilar.

Använd FM-, AM- eller DAB-radiofunktioner för att registrera ett stort antal stationer på olika favoritsidor.

Du kan till och med registrera musikspår, telefonnummer, måladresser eller ljudinställningar på favoritsidorna.

Du kan ansluta externa enheter till Infotainmentsystemet som ytterligare ljudkällor, antingen via kabel eller via Bluetooth®.

Navigationssystemet med dynamisk ruttplanering tar dig tillförlitligt till ditt resmål och kan om du så önskar lägga rutten så att du undviker trafikstockningar eller andra trafik hinder.

Dessutom är infotainmentsystemet utrustat med ett telefonuttag som gör att du bekvämt och säkert kan använda mobiltelefonen i bilen.

Nu kan du säga ett röstkommando för att starta en systemfunktion (t.ex. spela upp en förinställd radiostation).

Via butiksapplikationen kan du ladda ner fler appar till infotainment-systemet.

Infotainmentsystemet kan även användas med reglage på ratten eller via taligenkänningssystemet.

Med reglagens väl genomtänkta utformning, pekskärmen och de tydliga skärmbilderna styr du systemet enkelt och intuitivt.

Observera!

I instruktionsboken beskrivs alla alternativ och funktioner som finns i de olika infotainmentsystemen. Vissa beskrivningar, t.ex. för display- och menyfunktioner, gäller eventuellt inte för din bil på grund av modellvariant, landsspecifikationer, speciell utrustning eller speciella tillbehör.

Viktiga anvisningar beträffande användning och trafiksäkerhet

⚠ Varning

Kör säkert vid alla tidpunkter. Använd endast infotainment-systemet om trafiksituationen tillåter en säker användning.

Med tanke på säkerheten kan det vara lämpligt att stanna bilen innan du använder infotainment-systemet (t.ex. för att ange adresser).

⚠ Varning

Användning av navigationssystemet frångår inte föraren ansvaret för att upprätthålla en korrekt, påpasslig attityd i trafiken. Följ alltid gällande trafikregler.

⚠ Varning

I vissa områden är enkelriktade gator och andra gator och infarter (t.ex. gågator) där du inte får svänga in inte markerade på kartan. I sådana områden kan infotainmentssystemet avge en varning som du måste acceptera. Då måste du vara särskilt uppmärksam på enkelriktade gator, vägar och infarter där du inte får köra in.

Radiomottagning

Vid radiomottagning kan det uppstå fräsande störningar, brus, distorsion eller bortfall av mottagningen på grund av:

- avståndsvariationer till sändaren
- flervägs-mottagning p.g.a. reflexer från olika hinder
- sändarskugga

Stöldskydd

Infotainmentssystemet har ett elektroniskt säkerhetssystem för att förhindra stöld.

Infotainmentssystemet fungerar enbart i din bil och är därför värdelöst för tjuvar.

Översikt över kontrollenheten

Mittdisplay med reglage



1	Display/pekskärm	13
2	Informationen om OnStar-modulen med Wifi-anslutningsmöjlighet och om hotspot-anslutningen till en annan enhet	11
3	BACK	
	Tryck: gå tillbaka till föregående skärm/meny	
4	▶▶	
	Radio: kort tryckning: gå till nästa station – lång tryckning: sök uppåt	30
	Externa enheter: kort tryckning: nästa spår – lång tryckning: snabbspola framåt	36
5	⏻	
	Om den är avstängd: kort tryckning: strömmen slås på igen	11

Om den är påslagen: kort tryckning: systemljudet stängs av, lång tryckning: strömmen stängs av

11

Vrid: ställ in volym

11

6 **◀◀**

Radio: kort tryckning: gå till föregående station – lång tryckning: sök nedåt

30

Externa enheter: kort tryckning: föregående spår – lång tryckning: snabbspola bakåt

36

7 **🏠**

Kort tryckning: visa startskärm

Lång tryckning: starta telefonprojektion

Fjärrkontroll på ratten

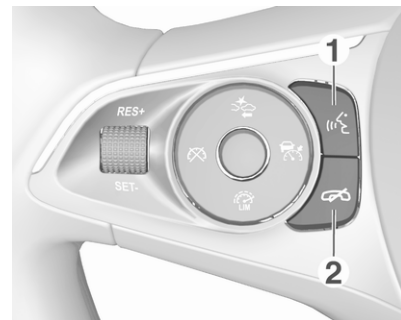
1 **☎**

Tryck snabbt: ta emot telefonsamtal

67

eller aktivera röstigenkänning

59

eller avbryt ett meddelande och tala direkt ...

59

Lång intryckning: aktivera röstbehandling (om telefonen har stöd för detta) ..

59

2

Tryck: avsluta/avböja samtal	67
eller avaktivera röstigenkänning	59
eller aktivera/inaktivera tystkopplingsfunktionen	11

Beskrivning av övriga reglage finns i instruktionsboken.

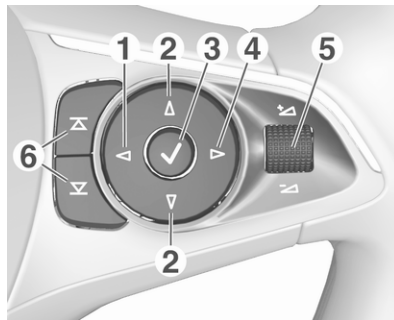

1

Tryck: visa meny för val av app; återgå till närmast högre menynivå i förarinformationscentralen (se bilder nedan)

2

Kort tryckning: välj menyalternativ på förarinformationscentralen

Lång tryckning: bläddra snabbt igenom en lång kontaktlista i förarinformationscentralen

3

Tryck: bekräfta val i förarinformationscentralen

4

Tryck: visa den aktuella appens huvudmeny i förarinformationscentralen

5

11

Tryck uppåt: öka volymen

Tryck nedåt: minska volymen

6  / 

Radio: tryck för att välja nästa/föregående favorit i förarinformationscentralen 17

Media: tryck för att välja nästa/föregående spår i förarinformationscentralen 36

Förarinformationscentral (mellanutrustad nivå):

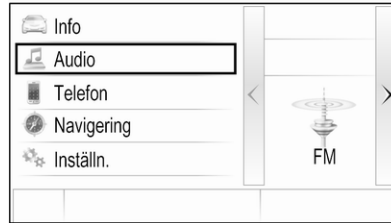

Förarinformationscentral (extrautrustad):

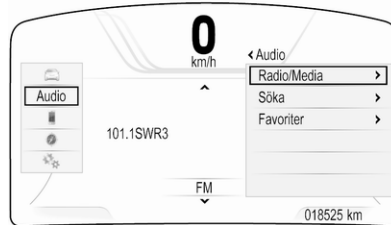

På den extrautrustade förarinformationscentralen kan du växla mellan två olika visningslägen (teman): **Tur** och **Sport**.

Bilden ovan visar temat **Tur** (hur du ändrar visningstema beskrivs i instruktionsboken).

Användning

In- eller urkoppling av systemet

Tryck snabbt på . Efter inkoppling aktiveras den senast valda infotainmentkällan.

Frånkopplingsautomatik

Om infotainmentsystemet slås på genom att trycka på  när tändningen är avstängd kommer systemet automatiskt att stängas av igen efter 10 minuter.

Inställning av ljudvolym

Vrid .

Den aktuella inställningen visas på displayen.

Vid inkoppling av infotainment-systemet ställs den senast valda ljudvolymen in, förutsatt att den är lägre än den maximala startvolymen ⇨ 25.

Ljudvolym

När automatisk ljudvolym är aktiverad ⇨ 25, anpassas volymen automatiskt för att kompensera för väg- och vindbruset under körning.

Ljudavstängning

Tryck kort på  för att stänga av ljudet på ljudkällorna.

För att slå på ljudet igen: vrid  eller tryck snabbt på den.

Funktionsområden

Radio

Tryck på  och välj **LJUD** på startskärmen. Välj **RADIO** i interaktionsfältet.

För en detaljerad beskrivning av radiofunktionerna ⇨ 30.

Externa enheter

Tryck på  och välj **LJUD** på startskärmen. Välj **MEDIA** flera gånger i interaktionsfältet.

För en detaljerad beskrivning av anslutning och användning av externa enheter ⇨ 35.

Navigation

Tryck på  och välj **NAV** på startskärmen.

En navigationskarta som visar området runt den aktuella positionen visas. För en detaljerad beskrivning av navigationsfunktionerna ⇨ 41.

Telefon

Innan telefonportalen kan användas måste en anslutning upprättas mellan infotainmentsystemet och mobiltelefonen.

Hitta en detaljerad beskrivning av att förbereda och etablera en Bluetooth-anslutning mellan infotainment-systemet och en mobiltelefon ⇨ 64.

Om mobiltelefonen är ansluten trycker du på  och väljer sedan **TELEFON** på startskärmen.

Telefonportalens huvudmeny visas.

För en detaljerad beskrivning av mobiltelefonanvändningen via infotainmentsystemet ⇨ 67.

Telefonprojicering

Anslut din smarttelefon om du vill att vissa appar på telefonen ska visas i infotainmentsystemet.

Tryck på  och välj **PROJEKTION** på startskärmen.

Beroende på vilken smarttelefon som är ansluten visas en huvudmeny med olika appar som kan väljas.

För en detaljerad beskrivning ⇨ 38.

Appbutik

Välj **SHOP** för att ladda ner fler appar till infotainmentsystemet.

För en detaljerad beskrivning ⇨ 38.

OnStar

Välj **OnStar** om du vill visa en meny med OnStar Wi-Fi-inställningar.

Se instruktionsboken för närmare beskrivning.

Grundfunktioner

Grundfunktioner	13
Menyanvändning	15
Tangentbord	16
Favoriter	17
Kontakter	21
Ljudinställningar	24
Volyminställning	25
Systeminställningar	25

Grundfunktioner

Mittdisplayen har en beröringskänslig yta som tillåter direkt interaktion med skärmen.

←-skärmknappar

För att gå tillbaka till närmaste överordnade menynivå, tryck på ←.

Knapp för att lämna skärmen

Tryck på **Tillb** för att lämna den meny som för närvarande är aktiv.

Välja eller aktivera en skärmknapp eller ett menyalternativ

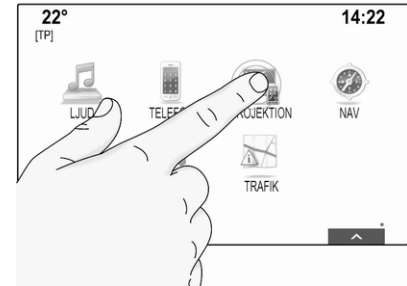

Peka på en skärmknapp eller ett menyalternativ.

Den aktuella funktionen aktiveras, ett meddelande visas eller en underordnad meny med fler alternativ visas.

Observera!

I de följande kapitlen beskrivs förfarandet för att välja och aktivera en skärmknapp eller ett menyalternativ med pekskärmen som "...välj <knappens namn>/<alternativets namn>".

Rörliga objekt

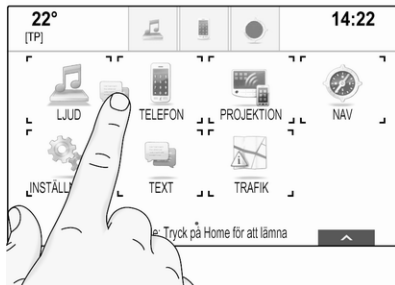

Peka på och håll in det objekt du vill flytta tills ramarmeringar visas runt ikonerna. Flytta fingret till önskad plats och släpp objektet.

Observera!

Du måste hålla konstant tryck och röra fingret med jämn hastighet.

Alla andra objekt ordnas om.

Tryck på  på kontrollpanelen för att avsluta redigeringsläget.

Observera!

I följande kapitel beskrivs stegen för att flytta ett skärmbjekt via pekskärmen som "...dra...ikonerna till..." eller "...dra...menyalternativet till...".

Bläddra i listor

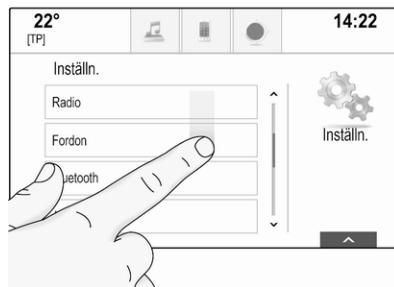



Om alla objekt inte kan visas på skärmen samtidigt kan du bläddra i listan.

Om du vill bläddra i en lista med menyalternativ kan du även:

- Placera fingret var som helst på skärmen och röra det uppåt eller nedåt.

Observera!

Du måste hålla konstant tryck och röra fingret med jämn hastighet.

- Peka på  eller  längst upp eller längst ner på bläddringslistan.
- Flytta skjutreglaget i rullningslistan uppåt och nedåt med fingret.
- I listor som är ordnade i bokstavsordning pekar du på respektive bokstav på det vertikala tangentbordet. Listan hoppar till motsvarande plats i listan.

Peka på listans titel för att gå till toppen av listan.

Observera!

I kommande kapitel beskrivs stegen för att bläddra till en listpost via pekskärmen som "...bläddra till <menyalternativets namn>".

Menyanvändning

Startskärm

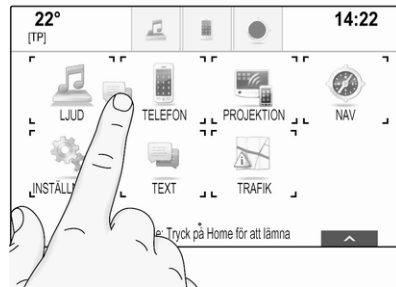

Startskärmen visas på mittdisplayen. Du kommer åt alla installerade applikationer på startskärmen.

För att anpassa startskärmen kan du dra de ikoner du vill flytta till nya positioner. Släpp ikonen på den önskade platsen. Tryck på  på kontrollpanelen för att avsluta redigeringsläget.

Observera!

Om det finns en andra hemsida tillgänglig kan ikonerna placeras på båda sidorna. Dra ikonen till displayens högra kant för att rulla till nästa sida.

Applikationsfält



Applikationsfältet finns upptill i mitten på skärmen och är tillgängligt i alla huvudmenyer.

Tre till fem applikationsikoner kan sparas i applikationsfältet.

Vissa applikationsikoner anpassas dynamiskt efter den aktuella situationen. De kan t.ex. ange att du har missat ett telefonsamtal.

Du kan anpassa applikationsfältet genom att flytta objekt in i och ut ur applikationsfältets område.

Interaktionsfält

Interaktionsfältet finns längst ner på skärmen och är tillgängligt i alla huvudmenyer.

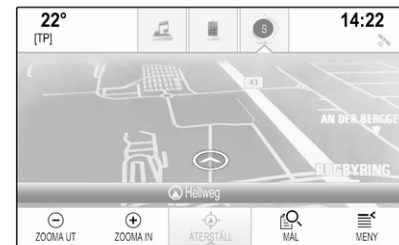

Med hjälp av interaktionsfältet kan du ändra de olika vyerna i en applikation eller utföra applikationsspecifika åtgärder, t.ex. starta taligenkänningen.

För att visa interaktionsfältet väljer du  längst ned på skärmen.

Meddelanden

Om en systemhändelse uppstår före utförandet av en systemfunktion, eller på grund av en utomstående orsak, t.ex. ett inkommande telefonsamtal får du ett meddelande.

Välj ett av de tillgängliga alternativen.

De flesta meddelanden försvinner automatiskt efter en viss tidsperiod om de ignoreras. Varningar som inte avfärdas automatiskt är kvar på skärmen tills de bekräftas eller tills orsaken blir ogiltig.

Tangentbord

Bokstavstangentbord:



Symboltangentbord:

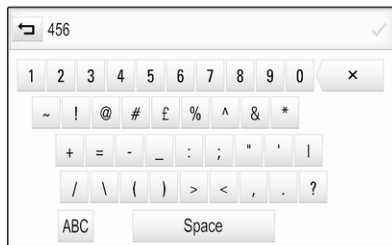

Beroende på vilken tillämpning eller funktion som är aktiv visas tangentbordsmenyn på olika sätt.

Välj **Sym** för att växla till symboltangentbordet.

Välj **ABC** för att växla till bokstavstangentbordet.

Mata in tecken

Peka på respektive skärmbutt för att mata in ett tecken. Tecknet matas in när knappen släpps.

Peka på och håll in en bokstavskärmbutt för att visa förknippade bokstäver i en listruta. Släpp och välj sedan önskad bokstav.

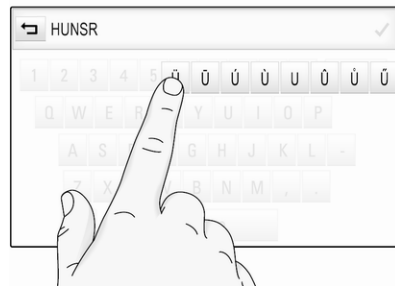

Bekräfta din inmatning med respektive bekräftelsesknappt.

Funktion för automatisk ifyllning

Om en teckensekvens har matats in en gång är den lagrad i systemet och kan hämtas via automatifyllningsfunktionen.

Så snart ett tecken (bokstav eller siffra) matas in aktiveras automatifyllningsfunktionen. Varje extra tecken som matas in vägs in i matchningsprocessen så att listan med träffar blir allt kortare.

Tryck på  bredvid tecknen för att visa en lista med automatifyllningsträffar.



Observera!

Över skärmen  visas antalet tillgängliga alternativ. Det ändras beroende på hur många träffar som hittas.

Välj respektive listpost. Tangentbordet visas igen med respektive listpost visad i inmatningsfältet.

Redigera text

Peka på den aktuella platsen i texten för att placera markören. Mata in dina ändringar.

Beroende på tillämpning, tryck på  för att radera ett inmatat tecken. Peka på  och håll den intryckt för att radera alla tecken.

Tryck på respektive bekräftelseknapp för att bekräfta en inmatning.

Tecken med olika skiftläge

I de flesta fall kan endast stora bokstäver matas in.

Om teckenigenkänning med stora och små bokstäver är tillgängligt visas även en skärmen knapp för **skiftläget**.

Aktivera skiftfunktionen för att få en stor bokstav genom att trycka på **Skift**.

Funktionen avaktiveras automatiskt efter att en bokstav har matats in.

Knappsats

Om endast ett nummer eller en PIN-kod ska matas in visas ett tangentbord. Beroende på vilken tillämpning eller funktion som är aktiv visas knappsatsmenyn på olika sätt.



En detaljerad beskrivning av hur du matar in tecken och ändrar inmatad text hittar du ovan.

Favoriter

Olika uppgifter kan sparas som favoriter t.ex.:

- radiostationer
- musikspår
- album eller artister
- telefonnummer
- destinationer och rutter
- POI:er
- kontaktposter

- ljudinställningar
- startskärmsapplikationer



60 enskilda favoritplatser finns och visas som fem favoriter per rad.

De kan visas i en enradig eller treradig vy.

Om en favoritplats är upptagen, visar favoritskärmen etiketttexten för respektive favorit. Om en favoritplats är tom, anges positionsnumret för favoritplatsen (1 till 60).

Visar favoriter

Favoritlistan är tillgänglig i alla menyer.

Så här visar du en favoritrad när interaktionsfältet inte visas längst ner på skärmen:

Välj .

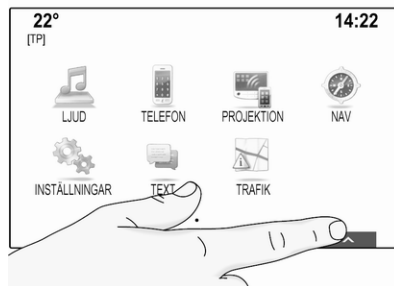

Så här visar du en favoritrad när ett interaktionsfält visas på skärmen:

Placera fingret på interaktionsfältet och rör det uppåt tills en favoritrad blir synlig.

Observera!

Du måste hålla konstant tryck och röra fingret med jämn hastighet.

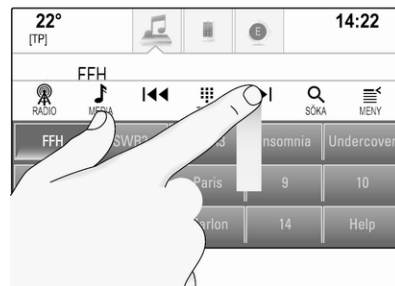

För att visa tre rader med favoriter drar du upp favoritlistan lite till.

Bläddra genom favoritsidor

Favoritsidan visas i enrads- eller treradsvyn. För att bläddra bland favoritsidorna placerar du fingret var som helst på favoritsidan och för det åt vänster eller höger.

Nästa eller föregående favoritsida visas.

Observera!

Du måste hålla konstant tryck och röra fingret med jämn hastighet.

När du når början eller slutet på favoritsidorna kopplas hela listan ihop.

Observera!

Längst ner på skärmen anger indikeringsmärken hur många favoritsidor som kan öppnas samt vilken sida som visas för tillfället. Antalet indikeringsmarkeringar anpassas efter vald vy (fler sidor i enradsvy, färre sidor i teradsvyn).

Lagrar favoriter

Favoriter kan sparas på startskärmen, i ljudapplikationen, navigationsapplikationen eller telefonapplikationen.

Öppna favoritlistan och bläddra till respektive favoritsida.

Håll in respektive favoritknapp på skärmen.

Om det endast finns ett objekt som kan sparas på skärmen, avges ett pipande ljud och objektet sparas på respektive skärmenknapp.

Om det finns fler än ett objekt som kan sparas på skärmen minimeras favoritsidan och den senast visade menyn visas igen. Välj det objekt du vill spara som favorit. Ett pipljud hörs och objektet sparas på respektive skärmenknapp.

Några exempel på hur man kan spara favoriter anges nedan.

Exempel: Radiostation

Tryck på  och välj **LJUD** på startskärmen.

För att aktivera önskat frekvensband väljer du **RADIO** upprepade gånger i interaktionsfältet.

Sök efter den station du vill spara som favorit ⇨ 30.

Spara stationen som favorit genom att visa favoritlistan och bläddra till respektive favoritsida.

Håll in den aktuella favoritskrämenknappen tills ett pip hörs. Stationen lagras som favorit.

Exempel: Album

Tryck på  och välj **LJUD** på startskärmen. Välj **MEDIA** upprepade gånger i interaktionsfältet tills önskad ljudkälla är aktiv.

Välj **SÖKA** för att aktivera bläddringsmenyn och välj sedan **ALBUM** ⇨ 36.

Spara ett av albumen som favorit genom att visa favoritlistan och bläddra till respektive favoritsida.

Håll in respektive favoritknapp på skärmen. Favoritsidan minimeras och albumlistan visas igen.

Välj det album du vill spara som favorit. Det valda albumet lagras som favorit.

Exempel: Mål

Tryck på  och välj **NAV** på startskärmen.

Välj **MÅL** och **SENASTE** i interaktionsfältet och peka sedan på önskat mål från listan ⇨ 48.

Spara adressen som favorit genom att visa favoritlistan och bläddra till respektive favoritsida.

Håll in respektive favoritknapp på skärmen. Den valda adressen lagras som favorit.

Exempel: Telefonnummer

Tryck på  och välj **TELEFON** på startskärmen.

Tryck på **KEYPAD** och ange det nummer du vill ringa ⇨ 67.

Spara numret som favorit genom att visa favoritlistan och bläddra till respektive favoritsida.

Håll in respektive favoritknapp på skärmen. Numret lagras som favorit.

Hämtar favoriter

Visa en favoritsida (se ovan) och bläddra till önskad favoritsida (vid behov).

Observera!

Favoriter som inte är tillgängliga markeras i grått.

Välj respektive favoritskärmknapp. Beroende på vilken typ av favorit du valt, spelas en radiostation eller spår upp, ett telefonsamtal initieras, en rutt beräknas eller en applikation startas.

Observera!

Aktiva favoriter markeras.

Redigera favoriter

Tryck på **INSTÄLLNINGAR** på startskärmen, **Radio** och därefter **Hantera favoriter**. En treradig vy av favoritlistan visas med redigeringsalternativen i interaktionsfältet.



Byta namn på favoriter

Bläddra till respektive favoritsida.

Välj den favorit du vill redigera.

Välj **DÖPA OM**.

Ett tangentbord öppnas med den aktuella favoritetiketttexten i inmatningsfältet samt i etikettens förhandsgranskningsområde.

Skriv in den nya dekaltexten och välj **Spara**. Du kommer tillbaka till favoritsidan.

Tryck på **^** längst ner på skärmen för att visa interaktionsfältet och tryck sedan på **KLART** för att gå tillbaka till inställningsmenyn.

Radera favoriter

Bläddra till respektive favoritsida.

Välj den favorit du vill radera.

Välj **TA BORT**. Favoriten och alla förknippade data raderas.

Välj **KLART** för att återgå till inställningsmenyn.

Flytta favoriter

Bläddra till respektive favoritsida.

Dra den favorit du vill flytta till den nya positionen.

Du kan spara en favorit på en plats bortom den favoritsida som visas för tillfället genom att dra den till tillfället genom att dra den till symbolen < eller > längst upp på favoritsidan. Listan börjar rulla. Du kan avbryta bläddringen genom att navigera tillbaka till favoritsideområdet.

Tryck på **KLART** för att bekräfta åtgärden och återgå till inställningsmenyn.

Ange antalet favoriter som visas

Tryck på **☰** och välj **INSTÄLLNINGAR** på startskärmen. Välj **Radio** och sedan **Antal visade favoriter**.

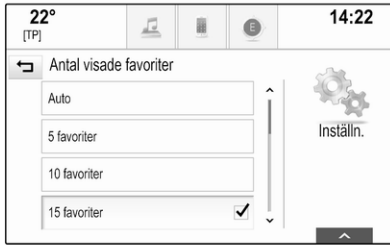

Aktivera det önskade antalet favoriter som ska visas.

Observera!

Om antalet sparade favoriter överskrider antalet aktiverade favoriter i inställningsmenyn raderas inte de extra favoriterna utan de döljs bara. De kan återaktiveras genom att öka antalet visade favoriter.

Kontakter

Två olika typer av kontaktlistor kan öppnas via infotainmentsystemet:

- kontaktlistor som hämtats från Bluetooth-enheter eller andra externa källor
- fordonskontaktlista

Observera!

Maximalt 1000 kontakter kan sparas i fordonets kontaktlista. Det finns ingen gräns för hämtade kontaktlistor.

Den kontaktlista som visas när enheten ansluts varierar beroende på vilken applikation som är aktiv för tillfället samt vilka enheter som är anslutna.

Ändra källa

Om du vill visa en kontaktlista genom att trycka på  kan du aktivera telefonen eller navigeringsappen och sedan välja **KONTAKTER** i interaktionsfältet.

Välj **Byta kontaktlista** på skärmens högra sida. En lista över alla tillgängliga kontaktkällor visas. Den kontaktlista som är aktiv för tillfället märks med .

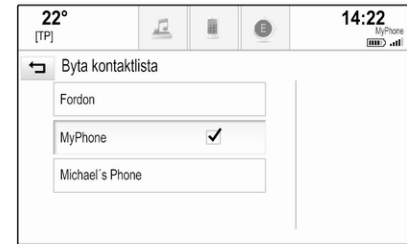

Välj önskad kontaktlista. Respektive lista visas.

Observera!

Systemet kommer ihåg en lista som valts i en applikation. När du går tillbaka till kontaktlistan från den här applikationen visas den tidigare valda listan igen.

Använda kontaktlistan

Om du vill visa en kontaktlista genom att trycka på  kan du aktivera telefonen eller navigeringsappen och sedan välja **KONTAKTER** i interaktionsfältet.

Navigationsapplikation:

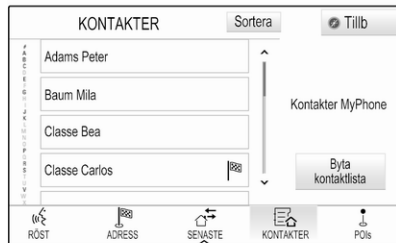

Telefonapplikation:



Visa kontaktuppgiftvyn genom att välja en av posterna i listan.

Kontaktuppgiftsvyn kan innehålla:

- för- och efternamn
- flera telefonnummer
- flera e-postadresser
- flera adresser (t.ex. hem och arbete)
- i fordonskontaktlistan: kategoriinmatning
- i fordonskontaktlistan: anteckningsfält
- för intressanta platser: information om öppettider, menyer (t.ex. restauranger), priser etc.

Observera!

Data ordnas beroende på aktiv applikation. I telefonapplikationen t.ex. visas numren först.

Välj önskad post.

Lägga till nya kontakter

För att lägga till information från applikationsmenyerna till fordonskontaktlistan, öppna respektive applikation.

Navigationsapplikation: Välj eller mata in ett mål  48. Detaljvyn för målet visas. Välj **Spara**. En meny visas.

Telefonapplikation: Välj **SENASTE**. Välj + bredvid det telefonnummer du vill lägga till i kontaktlistan. En meny visas.

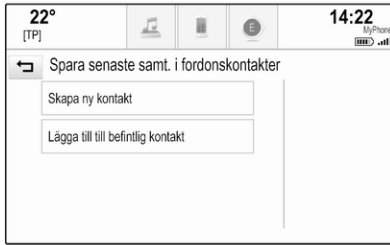

Välj ett av alternativen.

Skapa ny kontakt

En meny för val av datakategori visas.

Välj respektive datakategori för den information du vill spara, t.ex. jobbadress eller mobiltelefon. Detaljvyn för kontakter visas.

Observera!

Datakategorierna som presenteras i den nya menyn motsvarar den information du vill lagra. Om t.ex. informationen som ska sparas är en adress visas endast adresstyper i listan.

Fyll i posten och välj **Spara** för att spara kontakten.

Lägga till till befintlig kontakt

Fordonets kontaktlista visas. Välj önskad kontakt.

Kontaktuppgiftvyn visas med den information som ska läggas till visad separat på höger sida av skärmen.

Välj respektive datakategori för den information du vill spara, t.ex. jobbadress eller mobiltelefon.

Om du väljer en befintlig datakategori, skrivs den befintliga informationen över.

Välj **Spara** för att spara den nya informationen.

Redigera kontakter

Om du vill redigera en kontakt öppnar du först bilens kontaktlista. Välj sedan önskad kontakt i listan.

Välj **Redigera kontakt** på skärmens högra sida.

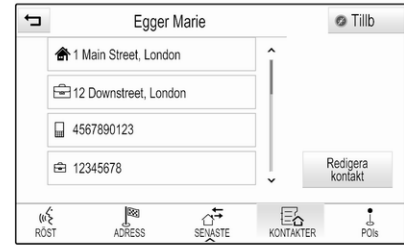

Redigeringsvyn visas.

Modifiera information

Välj det fält som du vill ändra. Beroende på det valda fältet, visas tangentbordet eller knappsatsen.

Mata in dina ändringar ↵ 16.

Välj **Spara** i kontaktuppgiftvyn för att spara ändringarna.

Lägga till ny information

Välj det fält där du vill ange ytterligare information.

Om du vill skapa ett nytt fält för en befintlig datakategori, t.ex. ett andra mobiltelefonnummer, välj + i respektive datafält.

Observera!

+ -skärmen visar endast om det går att lägga till mer information för den datakategorin.

Beroende på det valda fältet, visas tangentbordet eller knappsetet
⇨ 16.

Ange nya data och välj skärmen framför inmatningsfältet.

Välj **Spara** i kontaktuppgiftsvyn för att spara ändringarna.

Ta bort kontakter**Ta bort en enskild kontakt**

Om du vill ta bort en enskild kontakt öppnar du först bilens kontaktlista. Välj sedan önskad kontakt i listan.

Välj **Redigera kontakt** på skärmens högra sida.

Radera kontakten och all förknippad information genom att trycka på **Ta bort**. Ett bekräftelsemeddelande visas.

Bekräfta meddelandet. Posten raderas.

Radera hela kontaktlistan

Om du vill radera hela kontaktlistan öppnar du först bilens kontaktlista.

Välj **Byta kontaktlista** på skärmens högra sida. En lista med tillgängliga kontaktkällor visas. Den kontaktlista som är aktiv för tillfället märks med ✓.

Välj —skärmen bredvid **Fordon**. Ett bekräftelsemeddelande visas.

Bekräfta meddelandet för att radera listan.

Sortera kontaktlistorna

Som standard ordnas listorna i bokstavsordning efter förnamn. Om inget förnamn har angivits, används efternamnet istället. Om inget för- eller efternamn finns används en av första inmatade tecknen som sorteringskriterium.

Sorteringsordningen kan ändras om för- och efternamnet är lagrade i två olika fält.

Om du vill ändra sorteringsordningen väljer du **Sortera**.

Välj önskad sorteringsordning. Listan sorteras om enligt valet.

Ljudinställningar

I ljudinställningsmenyn går det att ställa in tonegenskaperna. Menyn kan öppnas via varje huvudmeny för ljud.

Observera!

En anpassad uppsättning av ljudinställningar kan sparas som favorit. För en detaljerad beskrivning ⇨ 17.

Öppna ljudinställningsmenyn genom att trycka på **MENY** i respektive ljudhuvudmeny. Välj **Ljudinställningar**.

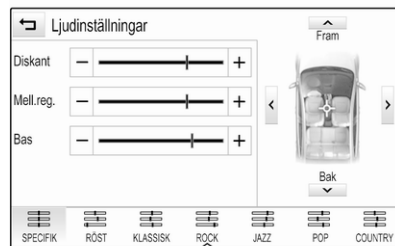

Diskant

Använd inställningen för att förstärka eller framhäva ljudets höga frekvenser.

Du kan justera inställningen genom att upprepa gånger peka på – eller +.

Du kan också flytta själva reglaget.

Mellanregister

Använd inställningen för att förstärka eller framhäva ljudkällans mellanregister.

Du kan justera inställningen genom att upprepa gånger peka på – eller +.

Du kan också flytta själva reglaget.

Bas

Använd inställningen för att förstärka eller framhäva ljudets låga frekvenser.

Du kan justera inställningen genom att upprepa gånger peka på – eller +.

Du kan också flytta själva reglaget.

Balans och fader

I bilden på höger sida av menyn kan du ange vilken punkt i kupén som ska ha bäst ljud.

Pecka på \wedge , \vee , $<$ och $>$ för att justera inställningarna.

Om du vill växla snabbt mellan de främre och bakre högtalarna trycker du på **Fram** eller **Bak** längst upp och längst ner i fordonsschemat.

Equalizer-lägen

Välj en av skärmknapparna i interaktionsfältet för att optimera ljudet för de specifika musikstilarna.

Tryck på **SPECIFIK** om du vill definiera ljudinställningarna själv.

Volyminställning

Maximal startvolym

Tryck på \boxtimes och välj **INSTÄLLNINGAR** på startskärmen.

Bläddra genom listan och välj **Radio** och sedan **Maximal inkopplingsvolym**.

Pecka på – eller + för att välja önskad ljudvolym.

Automatisk ljudjustering

Tryck på \boxtimes och välj **INSTÄLLNINGAR** på startskärmen.

Bläddra genom listan och välj **Radio** och sedan **Auto volym**.

Justera graden av volymanpassning genom att ställa in **Auto volym** på ett av de tillgängliga alternativen.

Av: ingen höjning av volymen då bilens hastighet ökar.

Hög: maximal höjning av volymen då bilens hastighet ökar.

Ljudvolym för trafikmeddelanden

För att justera volymen för trafikmeddelanden anger du önskad volym medan ett trafikmeddelande spelas upp av systemet. Inställningen sparas då av systemet.

Systeminställningar

Olika inställningar och ändringar för infotainmentsystemet kan göras från applikationen **INSTÄLLNINGAR**.



Tid och datum

Tryck på  och välj **INSTÄLLNINGAR** på startskärmen.



Välj **Tid och datum**.

Ställa in tiden

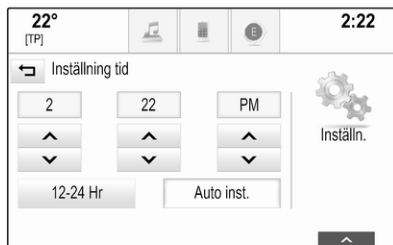
Välj **Inställning tid** för att komma till respektive undermeny.



Välj **Auto inst.** längst ner på skärmen. Aktivera antingen **På - RDS** eller **Av - manuellt**.

Om **Av - manuellt** är valt väljer du timmar och minuter genom att peka på  eller .

Pecka på **12-24 Hr** på höger sida av skärmen för att välja ett tidsläge.

Om du väljer 12-timmarläge visas en tredje kolumn för AM- och PM-inställningar. Välj önskat alternativ.



Ställ in datum

Välj **Inställning datum** för att komma till respektive undermeny.

Observera!

Om datuminformation anges automatiskt är det här menyalternativet inte tillgängligt.

Välj **Auto inst.** längst ner på skärmen. Aktivera antingen **På - RDS** eller **Av - manuellt**.

Om **Av - manuellt** är vald ställer du in datum genom att peka på  eller .

Klockvisning

Välj **Klocka display** för att komma till respektive undermeny.

Du kan stänga av den digitala klockvisningen i menyerna via **Av**.

Språk

Tryck på  och välj **INSTÄLLNINGAR** på startskärmen.

Bläddra genom listan och välj **Språk**.

Observera!

Det aktiva språket märks med .

Bläddra genom listan och välj önskat språk.

Valet-läge

Om du har aktiverat valet-läge låses alla displayer och inga ändringar kan göras i systemet.

Observera!

Fordonsrelaterade meddelanden och backkameran fortsätter att vara aktiverade.

Låsa systemet

Tryck på  och välj **INSTÄLLNINGAR** på startskärmen. Bläddra genom listan och välj **Valet-läge**. En knappsats visas.



Mata in en fyrsiffrig kod och välj **Enter**. Knappsatsen visas igen.

Bekräfta den första inmatningen genom att mata in den fyrsiffriga koden igen och trycka på **Låsning**. Systemet låses.

Låsa upp systemet

Slå på infotainmentsystemet. En knappsats visas.

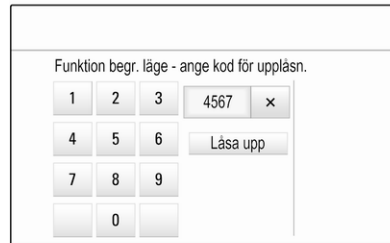

Mata in respektive fyrsiffriga kod och välj **Låsa upp**. Systemet låses upp.

Glömd PIN-kod

Kontakta din auktoriserade verkstad för att återställa PIN-koden till standardinställningen.

Display

Tryck på  och välj **INSTÄLLNINGAR** på startskärmen. Bläddra genom listan och välj **Display**.

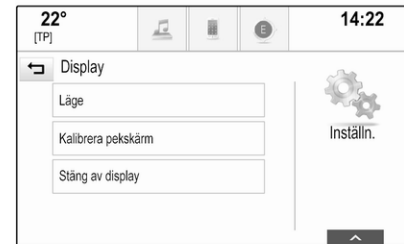

Funktion

Välj **Läge** för att komma till respektive undermeny.

Beroende på ljusförhållandena, välj **Dag** eller **Natt**.

Om du väljer **Auto** justerar systemet automatiskt displayen.

Kalibrera pekskärm

Välj **Kalibrera pekskärm** för att komma till respektive undermeny.



Följ anvisningarna på skärmen och peka på de punkter som anges. Pekskrmen kalibreras.

Stäng av skärmen

Välj **Stäng av display** för att stänga av displayen.

Slå på skärmen igen genom att vidröra pekskrmen eller trycka på en knapp på kontrollpanelen.

Återställ fabriksinställningarna

Tryck på  och välj **INSTÄLLNINGAR** på startskärmen.

Bläddra genom listan och välj **Återgå till fabriksinställn..**

Återställ fordonsinställningarna

Tryck på **Återställ fordonsinställn.** för att återställa alla personliga inställningar. Ett varningsmeddelande visas.

Välj **Återskapa**. Inställningarna återställs.

Radera alla privata uppgifter

Tryck på **Ta bort alla privata data** för att radera följande data:

- parade Bluetooth-enheter
- sparade telefonböcker
- fordonskontaktlista
- mållistor
- favoriter

Ett varningsmeddelande visas.

Välj **Ta bort**. Data raderas.

Återställ radioinställningarna

Tryck på **Återställ radioinställningarna** för att återställa följande data:

- ljudinställningar
- volyminställning
- talinställningar
- applikationsfält
- kontaktkällor

Ett varningsmeddelande visas.

Välj **Återskapa**. Inställningarna återställs.

Programvaruinformation

Tryck på  och välj **INSTÄLLNINGAR** på startskärmen.

Bläddra genom listan och välj **Programvaruinformation**.

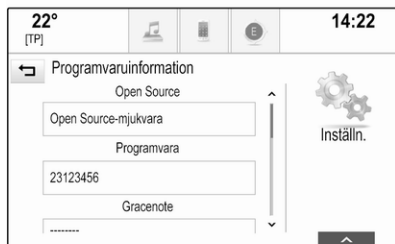

En lista visas med versionsnummer för alla objekt som är laddade i systemet.

Systemuppdatering

Kontakta din verkstad om du vill uppdatera systemprogramvaran.

Radio

Användning	30
Stationssökning	30
Radio Data System (RDS)	31
Digital Audio Broadcasting	32

Användning

Radiofunktionen är en del av **LJUD**-applikationen.



Aktivera radiofunktionen

Tryck på och välj **LJUD** på startskärmen. Välj **RADIO** i interaktionsfältet.

Välja våglängdsområde

Välj **RADIO** upprepade gånger för att växla mellan olika våglängdsområden.

Stationssökning

Automatisk stationssökning

Tryck på eller för att spela upp föregående eller nästa station.

Manuell stationssökning

Tryck på eller och håll den intryckt. Släpp respektive knapp när frekvensen nästan har nåtts.

Stationssökning

Välj **TUNE** i interaktionsfältet. En knappsats visas.

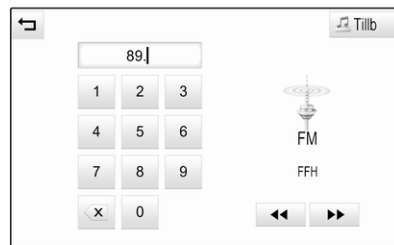

Peka på **Frekvensinmatning**-fältet och ange sedan önskad frekvens. Bekräfta inmatningen.

Stationslistor

I stationslistan kan du välja mellan alla radiostationer som går att ta emot i området.

För att visa en stationslista för det aktuella frekvensbandet väljer du **SÖKA** i interaktionsfältet.

Stationslistan visas.

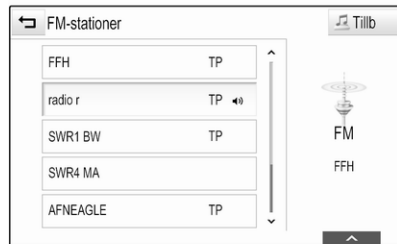

Observera!

Den för närvarande mottagna stationen är markerad.

Bläddra genom listan och välj önskad post i listan.

Kategorilistor

Många RDS- ⇨ 31 och DAB⇨ 32-stationer sänder en PTY-kod, vilken specificerar typen av program som sänds ut (t.ex. nyheter). En del stationer byter även PTY-kod, beroende på vilket innehåll programmet som sänds har.

Infotainmentsystemet lagrar de här stationerna, sorterade efter programtyp, i motsvarande kategorilista.

Observera!

Listposten **Kategorier** är endast tillgänglig för FM- och DAB-bandet.

Välj **MENY** i interaktionsfältet för att visa respektive frekvensbandsmeny och välj sedan **Kategorier**.

En lista över de programtypkategorier som finns tillgängliga visas.

Välj önskad kategori. En lista över de stationer som sänder vald programtyp visas.

Välj önskad station.

Uppdatera stationslistan

Om stationerna som lagrats i en våglängdsspecifik stationslista inte längre går att ta emot, välj **Uppdatera stationslista**.

Observera!

Om en lista över radiostationer på ett visst våglängdsband uppdateras så uppdateras också listan över olika kategorier i enlighet med denna.

Uppdaterar stationslista visas på skärmen tills sökningen har slutförts.

Radio Data System (RDS)

RDS är en tjänst som FM-stationerna erbjuder, som gör att du enklare kan hitta stationen du söker och få en felfri mottagning.

Fördelarna med RDS

- På displayen visas stationens namn i stället för dess frekvens.
- Vid stationssökning ställer infotainmentsystemet endast in RDS-stationer.

- Med AF (alternativ frekvens) tar infotainmentsystemet alltid emot den sändningsfrekvens som ger bäst mottagning för stationen som har ställts in.
- Beroende på vilken station som tas emot, visar infotainment-systemet text som till exempel kan t.ex. innehålla information om det aktuella programmet.

RDS-inställningar

Konfigurera RDS-inställningsalternativen genom att aktivera radiofunktionen och välja FM-frekvensbandet. Välj **MENY** i interaktionsfältet för att visa FM-menyn.

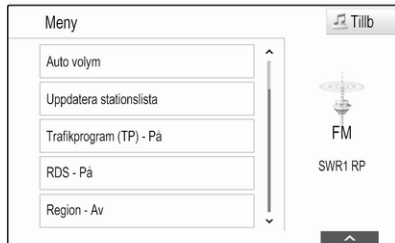

RDS

Ställ in **RDS - På** eller **RDS - Av**.

Trafikradio (TP)

Stationer med radiotjänst för trafikinformation är RDS-stationer som sänder trafiknyheter. Om trafiktjänsten kopplas till, avbryts den aktiva funktionen under informationsmeddelandet.

Om trafikinformation är aktiverad visas **[TP]** på den öre raden i alla huvudmenyer. Om den aktuella stationen eller media som spelas inte är en station som stödjer radiotjänsten för trafikinformation visas **[]** och en sökning påbörjas automatiskt efter en station som stödjer tjänsten. Så snart som en station med trafikinformation hittas, markeras **[TP]**. Om ingen station med trafikmeddelanden hittas är **[]** kvar på skärmen.

Om ett trafikmeddelande sänds på respektive station med trafikmeddelanden visas ett meddelande.

Du kan avbryta meddelandet och återgå till den senast aktiverade funktionen genom att avvisa meddelandet.

Ställ in **Trafikprogram (TP) - På** eller **Trafikprogram (TP) - Av**.

Region

Ibland sänder RDS-stationer olika regionala program på olika frekvenser.

Om regionfunktionen är påslagen väljs alternativa frekvenser med samma regionala program vid behov. Om regionalprogram är fränkopplat väljs alternativa frekvenser för stationerna utan att hänsyn tas till regionalprogram.

Ställ in **Region - På** eller **Region - Av**.

Digital Audio Broadcasting

DAB sänder radiostationer digitalt.

Fördelar med DAB

- DAB-stationer visas med programnamnet istället för sändningsfrekvensen.
- Med DAB kan ett flertal radioprogram (tjänster) sändas inom en och samma grupp.

- Förutom digital ljudkvalitet av hög klass kan DAB även sända programrelaterad information och många andra typer av information inklusive rese- och trafikinformation.
- Så länge som en DAB-mottagare kan ta emot signalen som skickas ut av en radiostation (även om signalen är mycket svag) kan ljud återges.
- Vid dålig mottagning sänks volymen automatiskt för att undvika utmatning av oangenämt brus. Om DAB-signalen är för svag för att kunna läsas av mottagaren avbryts mottagningen helt. Detta kan undvikas genom att aktivera **DAB-till-DAB-länkning** och/eller **DAB-till-FM-länkning** i DAB-menyn (se nedan).
- Med DAB slipper man störningar som orsakas av stationer som ligger på närliggande frekvenser (ett annat fenomen som är vanligt för AM- och FM-bandet).
- Om DAB-signalen studsar mot naturliga hinder eller byggnader ökas mottagningskvaliteten för

DAB, till skillnad från AM- och FM-bandet där mottagningen försämras betydligt i sådana fall.

- När DAB-mottagningen är aktiverad förblir infotainmentsystemets FM-tuner aktiv i bakgrunden och söker ständigt efter de FM-stationer som har bäst mottagning. Om TP ⇨ 31 är aktiverat kommer trafikmeddelanden från den FM-station som har bäst mottagning att läsas upp. Avaktivera TP om du inte vill att DAB-mottagningen ska avbrytas av FM-trafikmeddelanden.

DAB-inställningar

Konfigurera DAB-inställningsalternativen genom att aktivera radiofunktionen och välja DAB-frekvensbandet. Välj **MENY** i interaktionsfältet för att visa DAB-menyn.

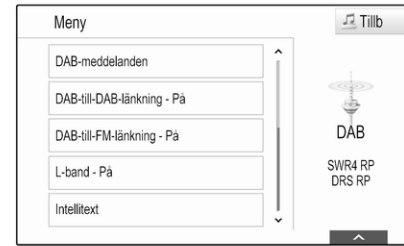

DAB-meddelanden

Utöver musikprogram sänder många DAB-stationer olika typer av meddelanden. Om du aktiverar några eller alla kategorierna, avbryts den DAB-tjänst som tas emot för tillfället, när ett meddelande om dessa kategorier sänds.

Välj **DAB-meddelanden** för att visa listan med DAB-kategorier.

Välj önskade kategorier. De valda kategorierna är märkta med **✓**.

Observera!

DAB-meddelanden kan bara tas emot om DAB:s våglängdsområde är aktiverat.

DAB till DAB-länkning

Om den här funktionen är aktiverad kopplar enheten över till samma tjänst (program) på en annan DAB-grupp (om tillgänglig) om DAB-signalen är för svag för att kunna tas emot av mottagaren.

Ställ in **DAB-till-DAB-länkning - På** eller **DAB-till-DAB-länkning - Av**.

DAB till FM-länkning

Om den här funktionen är aktiverad, kopplar enheten över till motsvarande FM-station i den aktiva DAB-tjänsten (om tillgänglig) om DAB-signalen är för svag för att kunna tas emot av mottagaren.

Ställ in **DAB-till-FM-länkning - På** eller **DAB-till-FM-länkning - Av**.

L-band

Om **L-band** är aktiverat, tar infotainmentsystemet emot ett extra frekvensområde. Frekvenserna för L-bandet innefattar markbunden radio och satellitradio (1452 – 1492 MHz).

Ställ in **L-band - På** eller **L-band - Av**.

Intellitext

Intellitext-funktionen gör det möjligt att ta emot ytterligare information som meddelanden, ekonominyheter, sport, nyheter mm.

Välj en av kategorierna och välj en särskild post för att visa detaljerad information.

Externa enheter

Allmän information	35
Spela ljud	36
Spela upp filmer	37
Använda smartphone- applikationer	38
Använda appar	38

Allmän information

En USB-port för anslutning av externa enheter är placerat i mittkonsolen.

Observera!

USB-porten måste alltid vara ren och torr.

USB-port

Du kan ansluta en MP3-spelaren, USB-enhet eller en smarttelefon till USB-porten.

Infotainmentsystemet kan spela upp musikfiler och filmer som finns på dessa enheter.

När en enhet är ansluten till USB-porten de ovanstående enheterna styrs via infotainmentsystemets reglage och menyer.

Observera!

All tillbehörsutrustning stöds inte av infotainmentsystemet. Kontrollera kompatibilitetslistan på vår webbplats.

Ansluta/koppla från en enhet

Anslut USB-enheten till USB-porten.

Observera!

Om en icke-läsbar USB-enhet ansluts visas motsvarande felmeddelande och infotainmentsystemet växlar automatiskt till föregående funktion.

För att koppla bort USB-enheten väljer du en annan funktion och tar sedan bort USB-enheten.

Se upp

Koppla inte från enheten under uppspelning. Detta kan skada enheten eller infotainmentsystemet.

Bluetooth

Enheter som stöder Bluetooth-musikprofilerna A2DP och AVRCP kan anslutas trådlöst till Infotainmentsystemet.

Infotainmentsystemet kan spela upp musikfiler som finns på dessa enheter.

Ansluta/koppla från en enhet

För en detaljerad beskrivning av Bluetooth-anslutningen ↪ 65.

Hantering av Bluetooth-enheter

Om du vill ansluta en annan Bluetooth-enhet väljer du **MENY** i interaktionsfältet.

Välj **Hantera Bluetooth-enheter** för att visa enhetslistan.

För en detaljerad beskrivning ⇨ 65.

Filformat

Endast enheter som formaterats i filsystemen FAT32, NTFS och HFS+ stöds.

Observera!

Vissa filer kanske inte spelas som de ska. Detta kan bero på ett annat inspelningsformat eller på filens skick.

Filer från webbbutiker som har försetts med digitalt upphovsrättskydd (DRM) kan inte spelas.

Infotainmentsystemet kan spela följande ljud- och filmfiler på externa enheter.

Ljudfiler

Spelbara ljudfilformat är .mp3, .wma, .aac, .m4a och .aif.

När en fil med ID3-tagginformation spelas, kan infotainmentsystemet visa information om t.ex. spårets titel och artist.

Filmfiler

Spelbara filmfilformat är AVI, MPG, MP4, XVID och WMV.

Vanliga ljud- och videokombinationer för mobila enheter stöds normalt.

Spela ljud

Starta uppspelning

Om enheten inte är ansluten, anslut den ⇨ 35.

Tryck på  och välj **LJUD** på startskärmen.

Välj **MEDIA** upprepade gånger i interaktionsfältet för att aktivera önskad mediekälla.

Exempel: USB-huvudmeny.



Funktionsknappar

Göra en paus i uppspelningen

Välj **II** för att pausa uppspelningen.

Välj **▶** för att återuppta uppspelningen.

Gå till föregående eller nästa spår

Tryck på **◀◀** eller **▶▶** för att spela upp föregående eller nästa spår.

Snabbspolning framåt eller bakåt

Peka på **◀◀** eller **▶▶** och håll in för att snabbspola bakåt eller framåt.

Du kan också flytta reglaget på tidsfältet (gäller endast USB).

Bläddringsfunktion

Visa bläddringskärmen genom att trycka på **SÖKA** i interaktionsfältet.

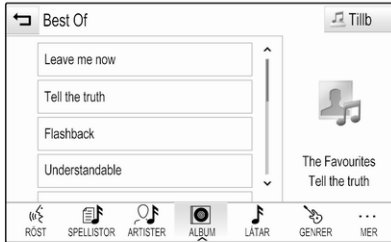

Välj **SPELLISTOR**, **ARTISTER**, **ALBUM**, **LÅTAR**, **GENRER** eller **MER**. **MER** innehåller extrakategorierna: **Visa mapp**, **Podcasts**, **Ljubböcker**, **Videor** och **Kompositörer**.

Bläddra genom kategorierna tills du hittar önskat spår. Välj spår för att starta uppspelning.

Uppspelningsordning

Om **Blanda** är aktiverat spelas spåren på den aktiva enheten i slumpvis ordning.

Observera!

Vid USB-uppspelning är blandningsfunktionen beroende av det filterläge som valts för uppspelning av låtar, t.ex. album, artist, genre.

Visa respektive ljudmeny genom att trycka på **MENY** i interaktionsfältet. Ställ in **Blanda - På** eller **Blanda - Av**.

Spela upp filmer

Starta videouppspelning

Ansluta enheten ⇨ 35.

Tryck på och välj **LJUD** på startskärmen.

Välj **MEDIA** upprepade gånger i interaktionsfältet för att aktivera önskad mediekälla.

Välj **SÖKA** och sedan **MER**. Välj **Videor** och sedan önskad filmfil. Videouppspelning startas.

Observera!

Videofilmer kan spelas om parkeringsbromsen är åtdragen.



Funktionsknappar

Göra an paus i uppspelningen

Välj **II** för att pausa uppspelningen.

Välj **▶** för att återuppta uppspelningen.

Gå till föregående eller nästa fil

Tryck på **◀◀** eller **▶▶** för att spela upp föregående eller nästa filmfil.

Snabbspolning framåt eller bakåt

Peka på **◀◀** eller **▶▶** och håll in för att snabbspola bakåt eller framåt.

Du kan också flytta reglaget på tidsfältet.

Videomeny

Visa videomenyn genom att trycka på **MENY** i interaktionsfältet.

Använda smartphone-applikationer

Telefonprojiceringsapparna Apple CarPlay™ och Android™ Auto visar utvalda appar från din smarttelefon på infotainmentskärmen och gör att de kan styras direkt via infotainment-systemets reglage.

Kontrollera med enhetens tillverkare om denna funktion är kompatibel med din smarttelefon och om denna app är tillgänglig i det land du befinner dig i.

Förbereda en smartphone

Android-telefon: Ladda ner Android Auto-appen till din smarttelefon från Google Play™-butiken.

iPhone®: Se till att Siri® är aktiverat på din smarttelefon.

Aktivera telefonprojicering i inställningsmenyn

Tryck på  och välj **INSTÄLLNINGAR** på startskärmen.

Bläddra igenom listan och välj **Apple CarPlay** eller **Android Auto** för att visa en undermeny.

Kontrollera att respektive app är aktiverad.

Välj **Hantera enheter** för att visa en lista över alla enheter som är registrerade för den här funktionen.

Ansluta telefonen

Anslut smarttelefonen till USB-porten  35.

Starta telefonprojicering

Starta telefonprojiceringfunktionen genom att trycka på  och sedan välja **PROJEKTION**.

Observera!

Om appen känns igen av infotainmentssystemet kan det hända att programikonen ändras till **Apple CarPlay** eller **Android Auto**.

Du kan också starta funktionen genom att hålla in  i några sekunder.

Den telefonprojiceringskärm som visas beror på din smarttelefon och programvarans version.

Återgå till infotainmentskärmen

Tryck på .

Använda appar

Via applikationen **SHOP** går det att ladda ner externa appar till infotainmentsystemet.

Användarregistrering

När butiksapplikationen startas för första gången krävs en användarregistrering.

Tryck på  och välj sedan **SHOP**.

Följ anvisningarna på skärmen:

1. Starta registreringen.
2. Skriv in ditt för- och efternamn.
3. Välj ditt land.
4. Godkänn användningsvillkoren och sekretessmeddelandet.

Observera!

Visa texten på skärmen eller skicka den till ditt E-postkonto för att läsa användningsvillkoren och/eller sekretessmeddelandet.

När registreringen har slutförts visas appbutikens huvudsida.

Observera!

Apparna i appbutiken kan endast laddas ner om infotainmentsystemet är anslutet till Internet.

Internet-anslutning

Det krävs en Internet-anslutning antingen via OnStar Wifi hotspot eller en extern enhet, t.ex. en smarttelefon.

Tryck på  och välj sedan **INSTÄLLNINGAR**. Välj **Wifi** för att visa Wifi-menyn.

Se till att **Wifi** är aktiverat.

Välj **Hantera Wifi-nätverk** för att visa en undermeny för internetanslutningar. Välj **Lägg till ett annat nätverk** för att upprätta en ny anslutning. Följ anvisningarna på skärmen.

Ladda ner en app

Innan de externa apparna kan användas i infotainmentsystemet måste de laddas ner.

Tryck på  och välj sedan **SHOP**. Välj bläddringsfliken för att komma åt alla appar som är tillgängliga för nedladdning. Välj önskad app för att visa dess huvudsida och starta sedan nedladdningen.

Observera!

Appar som har laddats ner till infotainmentsystemet går även att komma åt via startskärmen.

Starta en app

Tryck på  , bläddra igenom startskärmssidorna vid behov och välj sedan den nedladdade app som du vill starta.

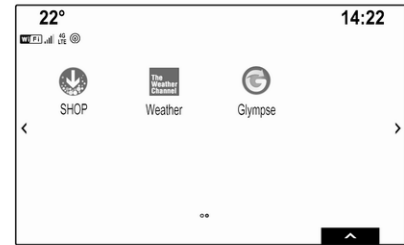
**Observera!**

Beroende på den nedladdade appen kan det krävas en registrering när appen startas för första gången.

Radera en app

Tryck på  och välj sedan **SHOP**. Välj fliken för redan nedladdade appar för att komma åt alla nedladdade appar. Välj önskad app för att visa dess huvudsida och starta sedan raderingen.

Applikationen raderas från infotainmentsystemet.

Inställningar

Internet-anslutning

Tryck på  och välj sedan **SHOP**.
Välj inställningsfliken för att visa inställningsmenyn och välj sedan menyalternativet Nätverk.

Aktivera önskat nätverk.

Info

Tryck på  och välj sedan **SHOP** för att visa information om appbutiken.
Välj inställningsfliken för att visa inställningsmenyn och välj sedan menyalternativet Info.

Användningsvillkor och sekretessmeddelande

Tryck på  och välj sedan **SHOP** för att visa användningsvillkoren och sekretessmeddelandet. Välj inställningsfliken. Välj önskat menyalternativ.

Om du vill kan du skicka texterna till ditt E-postkonto.

Välj **E-post** längst ner på skärmen.
Skriv in din E-postadress och bekräfta din inmatning. Respektive text vidarebefordras till ditt E-postkonto.

Återställa användare

Tryck på  och välj sedan **SHOP** för att radera alla inmatade registreringsdata. Välj inställningsfliken för att visa inställningsmenyn och återställ sedan alla användarspecifika inställningar.

Navigation

Allmän information	41
Användning	42
Inmatning av mål	48
Guidning	54

Allmän information

Navigationssystemet guidar dig tryggt till ditt mål.

Navigationssystemet tar hänsyn till den aktuella trafiksituationen vid beräkningen av rutten. För att kunna göra detta tar infotainmentsystemet emot trafikmeddelanden i det aktuella mottagningsområdet via RDS-TMC.

Men navigationssystemet kan inte ta hänsyn till trafikolyckor, nyligen ändrade trafikregler samt faror och hinder som inträffar plötsligt (t.ex. vägarbeten).

Se upp

Användning av navigationssystemet fråntar inte föraren ansvaret för att upprätthålla en korrekt, påpasslig attityd i trafiken. Tillämpliga trafikregler måste alltid följas. Om en anvisning om färdväg står i konflikt med trafikreglerna, så gäller alltid trafikreglerna.

Navigationssystemets funktion

Bilens position och förflyttning registreras av navigationssystemet med hjälp av sensorer. Den tillryggalagda sträckan bestäms med hjälp av signalen från bilens hastighetsmätare och vridrörelserna i kurvor genom en gyrosensor. Positionsbestämningen sker via GPS-satelliter (Global Positioning System).

Genom att jämföra sensorsignalerna med de digitala kartorna är det möjligt att bestämma positionen med en noggrannhet på cirka 10 meter.

Systemet fungerar även med dålig GPS-mottagning. Noggrannheten i positionsbestämningen minskar dock.

När måladressen eller en POI (närmaste bensinstation, hotell osv.) har angivits, beräknas resrutten från den nuvarande positionen till det valda resmålet.

Du guidas till målet med hjälp av röstmeddelanden och en pil som visar riktningen, samt en kartbild i flerfärg.

Viktig information

TMC-trafikinformationssystem och dynamisk guidning

TMC-trafikinformationssystemet tar emot all aktuell trafikinformation från TMC-radiostationer. Den här informationen ingår i beräkningen av den övergripande rutten. Då planeras rutten så att man undviker trafik hinder relaterade till i förväg inställda kriterier.

Om ett trafik hinder inträffar under aktiv guidning visas, beroende på förinställningarna, ett meddelande där föraren tillfrågas om denne vill att rutten ska ändras eller inte.

TMC-trafikinformation visas i kartvyn som symboler eller som detaljerad text i TMC-meddelandemenyn.

En förutsättning för att man ska kunna använda TMC-trafikinformation är att systemet kan ta emot TMC-stationer i det aktuella området.

TMC-trafikstationerna kan väljas i navigeringsmenyn ↗ 42.

Kartdata

Alla nödvändiga kartdata sparas i infotainmentsystemet. Kontakta din verkstad om du vill uppdatera din kartprogramvara via USB-porten.

Användning

Du kan visa navigeringskartan genom att trycka på  och välja **NAV** på startskärmen.

Inaktiv guidning

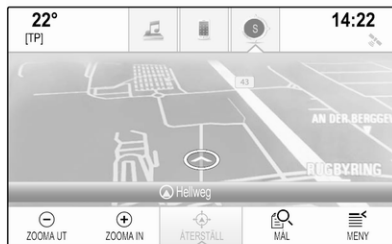

Den aktuella platsen indikeras genom en cirkel och en pil som pekar i färdriktningen.

Efter en tidsperiod på cirka 15 sekunder försvinner applikationsfältet och interaktionsfältet för att visa en helskärm av kartan.



Pecka på skärmen för att visa applikationsfältet och interaktionsfältet igen.

Aktiv guidning

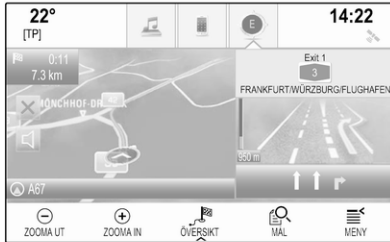

- Kartvyn visas.
- Den aktiva rutten anges med en färgad linje.
- Fordonet i rörelse markeras med en cirkel.
- Nästa sväng anges med en pilsymbol på höger sida av skärmen.
- Information om filkörning visas till höger på skärmen.
- Ankomsttiden visas över pilsymbolen.
- Avståndet till nästa sväng visas ovanför pilsymbolen.

Ändra kartor

Bläddring

För att bläddra i kartan placerar du fingret var som helst på skärmen och rör det uppåt, nedåt, åt vänster eller åt höger beroende på i vilken riktning du vill bläddra.

Kartan rör sig enligt dina manövrer och visar ett nytt avsnitt.

Gå tillbaka till aktuell position med **ÅTERSTÄLL** i interaktionsfältet.

Centrering

Peka på önskad plats på skärmen. Kartan centreras runt den här platsen.

En röd  visas på respektive plats och motsvarande adress visas på en etikett.



Gå tillbaka till aktuell position med **ÅTERSTÄLL** i interaktionsfältet.

Zooma

Zooma in på en plats på kartan med **ZOOMA IN**.

Tryck på **ZOOMA UT** för att zooma ut och visa ett större område runt den valda platsen.

Översiktsknapp

Under aktiv guidning visas en **ÖVERSIKT**-skärmknapp i interaktionsfältet.

Visa en översikt över den aktiva rutten på kartan genom att trycka på **ÖVERSIKT**.

Skärknappen ändras till
ÅTERSTÄLL.

Välj **ÅTERSTÄLL** för att återgå till den normala vyn.

Kartbild

Visningsläge

Välj **MENY** i interaktionsfältet och välj sedan **Kartvisning** för att visa respektive undermeny.

Välj den önskade kartvyn (**3D-visning**, **Visa färdriktning upp**, **Visar norr upp**).

Observera!

Du kan också välja \odot upprepade gånger i programfältet för att snabbt växla mellan de olika kartvyerna (**3D-visning**, **Visa färdriktning upp**, **Visar norr upp**).

Audio-information

Om **Ljudinformation - På** är inställt visas information om den station, det album eller den låt som för tillfället spelas på kartskärmen.

Välj **MENY** i interaktionsfältet och välj sedan **Kartvisning** för att visa respektive undermeny.

Ställ in **Ljudinformation - På** eller **Ljudinformation - Av**.

Visningsfunktion

Välj **MENY** i interaktionsfältet och välj sedan **Kartvisning** för att visa respektive undermeny.

Välj **Dag- / nattläge**.

Beroende på ljusförhållandena, aktivera **Dag** eller **Natt**.

Om du vill att skärmen ska justeras automatiskt, aktivera **Auto**.

Visning av byggnader

Välj **MENY** i interaktionsfältet och välj sedan **Kartvisning** för att visa respektive undermeny.

Byggnader kan visas i 3D- eller normalläge.

Ställ in **3D byggnader - På** eller **3D byggnader - Av**.

Automatisk zoomfunktion

Välj **MENY** i interaktionsfältet och välj sedan **Kartvisning** för att visa respektive undermeny.

Systemet kan zooma in på kartan när det gäller särskilda manövrar.

Ställ in **Autozoom - På** eller **Autozoom - Av**.

POI-ikoner

Välj **MENY** i interaktionsfältet och välj sedan **Visa intressanta platser** för att visa respektive undermeny.

Om **POI-ikoner** aktiveras, visas intressanta platser runt den aktuella platsen eller längs rutten.

Ställ in **POI-ikoner - På** eller **POI-ikoner - Av**.

Om **POI-ikoner** ställs in på **På** aktiverar du de POI-kategorier du vill visa.

Välj **Ta bort allt** för att avmarkera alla kategorier.

Information om aktuell position

Tryck på **MENY** i interaktionsfältet för att visa navigationsmenyn.

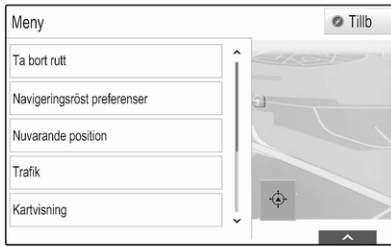

Välj **Nuvarande position** för att visa respektive undermeny som anger detaljer om närmaste adress, koordinater och intressanta platser (⇨ 48) runt den aktuella platsen.

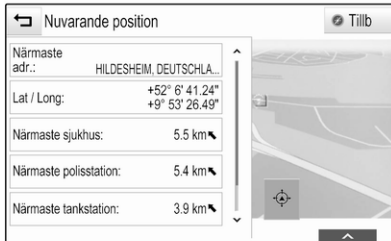

Närmaste adress

Från den här undermenyn kan du spara närmaste adress i systemet.

Välj **Närmaste adr.:** för att visa målde-taljvyn.

För en detaljerad beskrivning av hur du sparar en adress

- som eller för en kontakt ⇨ 21
- som favorit ⇨ 17

Points of interest

Från den här undermenyn kan du starta ruttguidningen till en av de närmaste intressanta platserna.

Välj önskad POI. Detaljvyn för målet visas.

Välj **Starta**.

För en detaljerad beskrivning av hur du skriver in ett mål ⇨ 48.

Hantering av navigationsdata

Välj **MENY** i interaktionsfältet och tryck på **Personliga uppgifter**.

En lista över olika datalagringsplatser i navigationsapplikationen visas.

Kontaktlista

Välj **Kontakter** för att visa respektive undermeny.

Radera alla poster i kontaktlistan, välj **Rensa alla adresser**. Bekräfta det meddelande som visas för att radera hela kontaktlistan.

Välj **Redigera kontaktlista** för att öppna redigeringsläget för kontakter.

För en detaljerad beskrivning om redigering av kontaktlistan ⇨ 21.

Lista över de senaste målen

Välj **Senaste mål** för att visa respektive undermeny.

Radera alla poster i listan med de senaste målen, välj **Ta bort alla resmål**. Bekräfta det meddelande som visas för att ta bort hela listan över senaste mål.

Välj **Ta bort Egna mål** för att ta bort enskilda mål. Listan med de senaste målen visas. Välj – bredvid det mål du vill ta bort. Bekräfta det meddelande som visas för att ta bort målet.

Hämtade POI-punkter

Välj **Mina POIs** för att visa respektive undermeny.

POI-punkter som tidigare hämtats till systemet kan raderas. Övriga POI-punkter kvarstår i systemet.

Radera alla poster i kontaktlistan, välj **Ta bort alla "Mina POIs"**. Bekräfta det meddelande som visas för att radera hela listan med intressanta platser.

Om du endast vill ta bort vissa kategorier väljer du **Ta bort egna kategorier** för att visa en lista över IP-kategorier. Välj – bredvid den kategori du vill ta bort. Bekräfta det meddelande som visas för att ta bort kategorin.

Överföra destinationsdata till en USB-enhet

För senare bruk, t.ex. i andra fordon, kan du spara fordonskontaktlistan och de POI-punkter som hämtats tidigare (se "Skapa och hämta användardefinierade POI-punkter" nedan) på en USB-enhet:

Välj **Ladda upp sparade platser**.

Kontaktlistan och POI-data sparas på den anslutna USB-enheten i mapparna "F:\myContacts" eller "F:\myPOIs", där "F:\" är rotkatalogen på USB-enheten.

Observera!

Den här funktionen kan även utföras om en USB-enhet med tillräckligt lagringsutrymme ansluts.

Funktion för automatisk ifyllning

Välj **Ta bort Auto komplettering** för att ta bort listan över mål som omfattas av funktionen Komplettera automatiskt.

Hämta kontaktdata

Du kan utbyta dina fordonskontaktlistor med infotainmentsystem i andra fordon:

Du kan överföra data till en USB-enhet, se "Överföra destinationsdata till en USB-enhet" ovan.

Anslut USB-enheten till infotainment-systemet på en annat fordon ⇨ 35.

Ett meddelande visas därdu ska bekräfta hämtningen.

Efter bekräftelsen hämtas kontaktpuppgifter till infotainmentsystemet.

De hämtade kontakterna kan sedan väljas via **KONTAKTER**-menyn ⇨ 21.

Skapa och hämta användardefinierade POI-punkter (Mina POIs)

Utöver de fördefinierade POI-punkter som redan är lagrade i infotainment-systemet kan du skapa användardefinierade POI-punkter som uppfyller dina specifika krav. När du skapat egna intressanta platser kan du ladda ner dem till infotainmentsystemet.

För varje intressant plats anger du GPS-koordinater (longitud- och latitudvärden) för respektive position och ett beskrivande namn.

När du har hämtat POI-uppgifterna till infotainmentsystemet hittar du respektive intressanta platser som valbara mål i **Mina POIs**-menyn, se "Intressanta platser" i kapitlet "Ange destination" ⇨ 48.

Skapa en textfil med POI-data

Skapa en textfil (t.ex. genom att använda ett enkelt textredigeringsprogram) med ett slumpmässigt namn och filtillägget **.poi**, t.ex. "Toms-POI.poi".

Observera!

Teckenkodningen **UTF-8** (Unicode) måste väljas när textfilen sparas. Annars kanske inte POI-data importeras korrekt i systemet.

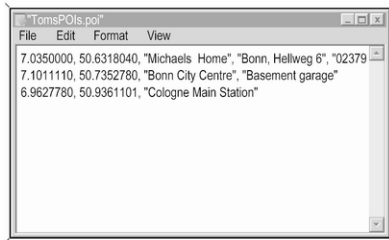

Mata in POI-data i textfilen i följande format:

Longitud, latitud, "Namn på POI", "Extra information", "Telefonnummer"

Exempel:

7.0350000, 50.6318040, "Michaels Home", "Bonn, Hellweg 6", "02379234567", se bilden ovan.

GPS-koordinaterna måste uttryckas i decimalgrader och kan hämtas, t.ex. från en topografisk karta.

Extraintformationen och telefonnummersträngarna är tillval. Om t.ex. ingen ytterligare information krävs måste "" anges vid respektive position.

Exempel:

7.0350000, 50.6318040, "Michaels Home", "", "02379234567".

POI-namnet och den extra informationssträngen får inte överskriva 60 tecken var. Telefonnummersträngen får inte överskrida 30 tecken. POI-data för varje måladress måste matas in på en separat enkelrad, se bilden ovan.

Lagra POI-data på en USB-enhet

I rotkatalogen på en USB-enhet skapar du en mapp med namnet "**myPOIs**", t.ex. "F:\myPOIs", där "F:\\" är USB-enhetens rotkatalog.

I mappen "**myPOIs**" sparar du textfilen med dina intressanta platser, t.ex. "F:\myPOIs\TomasResmålIntressanta platser.poi".

Organisera POI-data i flera undermappar

Du kan även ordna textfilerna i flera slumpvis namngivna undermappar (mappstrukturens maxdjup är 2).

Exempel: F:\myPOIs\AnnsPOIs eller F:\myPOIs\MyJourney\London, där F:\ är rotkatalogen på USB-enheten.

Observera!

I en mapp får antingen undermappar eller POI-filer sparas. Om en och samma mapp innehåller båda dessa filtyper kommer de inte att importeras korrekt i systemet.

Efter att individuella POI-data som är organiserade på detta sätt har hämtats till infotainmentsystemet (se hämtningsbeskrivning längre ned), visar **Mina POIs** menyn en lista över valbara undermenyer.

Efter val av en undermeny visas ytterligare undermappar eller den tillhörande listan över importerade POI-kategorier.

Hämta POI-data till Infotainmentsystemet

Anslut USB-enheten med data för dina egna intressanta platser till USB-porten ⇨ 35 på infotainmentsystemet.

Ett meddelande visas därdu ska bekräfta hämtningen.

Efter bekräftelsen hämtas POI-data till infotainmentsystemet.

De hämtade intressanta platserna kan sedan väljas som mål via **Mina POIs**-menyn, se "Intressanta platser" i kapitlet "Ange destination" ⇨ 48.

Inmatning av mål

Navigationsapplikationer olik alternativ för att ställa in ett mål för guidningen.

Tryck på  och välj **NAV** på startskärmen för att visa navigationskartan.

Välj **MÅL** i interaktionsfältet och välj sedan ett av de olika alternativen för adressinmatning.



Ange ett mål utan att göra uppehåll

Peka på fältet i menyns översta rad. Ett tangentbord visas.

För en detaljerad beskrivning om tangentbordet ⇨ 16.

Ange en adress eller ett sökord och bekräfta ditt val.

Två listor med möjliga mål skapas. För att växla mellan listflikarna trycker du på **Adress** eller **POI** i den översta raden på skärmen.

Adresslista:



Lista över intressanta platser:



För en detaljerad beskrivning av intressanta platser, se "Intressanta platser" nedan.

Välj ett av målen. Detaljvyn för målet visas.



För att starta guidningen väljer du **Starta**.

Adressinmatningsskärm

Välj **ADRESS**. Skärmen **Adressinmatning** visas.

Peka på ett av inmatningsfälten bredvid adressposterna. Ett tangentbord visas.

För en detaljerad beskrivning om tangentborden ⇨ 16.

Ange önskad målinformation.

Observera!

Hela skärmen behöver inte fyllas i.

Bekräfta inmatningen genom att välja ✓ i skärmens övre högra hörn.

Om det finns mer än ett möjligt mål enligt den inmatade informationen visas en lista över alla matchande mål. Välj önskad adress.

Detaljvyn för målet visas.

För att starta guidningen väljer du **Starta**.

Inmatningsskärm för vägkorningar

Välj **KORSNING**. Skärmen **Mata in korsning** visas.

Peka på ett av inmatningsfälten bredvid adressposterna. Ett tangentbord visas.

För en detaljerad beskrivning om tangentborden ⇨ 16.

Ange önskad målinformation.

Bekräfta inmatningen genom att välja ✓ i skärmens övre högra hörn.

Om det finns mer än ett möjligt mål enligt den inmatade informationen visas en lista över alla matchande mål. Välj önskad adress.

Detaljvyn för målet visas.

För att starta guidningen väljer du **Starta**.

Intressanta platser

En intressant plats (POI) är en specifik plats som kan vara av allmänt intresse, t.ex. en bensinstation, en parkeringsplats eller en restaurang.

Data som lagrats i navigationssystemet innehåller ett större antal fördefinierade intressanta platser, vilket anges på kartan (om det är aktiverat ⇨ 42).

Du kan även spara enskilda intressanta platser i systemet, se "Skapa och hämta användardefinierade intressanta platser (Mina intressanta platser)" i kapitlet "Användning" ⇨ 42. Dessa intressanta platser visas under **Mina POIs** i kategorilistan.

Om du vill välja en intressant plats som mål för guidningen väljer du **MÅL** i interaktionsfältet och trycker på **POIs**. En lista för val av sökområde visas.

Ställa in en sökplats

Välj ett av alternativen.

Välj sökområde		Tillb
POIs längs färdvägen		
POIs i närheten		
POIs nära mål		
POIs på annan plats		

Observera!

Alternativen **POIs längs färdvägen** och **POIs nära mål** är bara tillgängliga när ruttnavigeringen är aktiv.

Om **POIs på annan plats** har valts visas ett tangentbord.

För en detaljerad beskrivning om tangentborden ⇨ 16.

Ange önskad plats och bekräfta inmatningen.

En lista över kategorier för intressanta platser visas.

Söka intressanta platser via kategorier

Välj en av huvudkategorierna i listan. En lista med underkategorier visas.

Visa alla intressanta platser i respektive huvudkategori genom att välja **Lista alla**. Bläddra genom listan och välj önskad intressant plats.

Visa alla intressanta platser i en underkategori genom att välja respektive underkategori. Bläddra genom listan och välj önskad intressant plats.

Detaljvyn för målet visas.

För mer information om den valda platsen kan du peka på **Info** i skärmens övre högra hörn.

För att starta guidningen väljer du **Starta**.

Söka efter intressanta platser genom att ange namn

Du kan söka efter en särskild intressant plats, en kategori eller en särskild plats genom att välja **Bokstavera namn** i huvudkategorilistan för intressanta platser eller i en av underkategorilistorna. Ett tangentbord visas.

För en detaljerad beskrivning om tangentbordet ↪ 16.

Ange önskat namn eller önskad kategori.

Välj ✓ för att bekräfta din inmatning. Detaljvyn för målet visas.

För mer information om den valda platsen kan du peka på **Info** i skärmens övre högra hörn.

För att starta guidningen väljer du **Starta**.

Lista över de senaste målen

Välj **SENASTE**.

En lista över alla de senast inmatade målen visas.

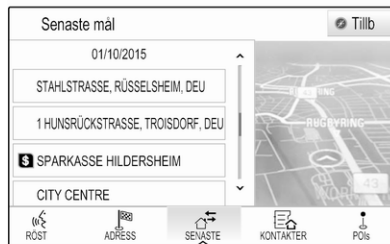

Välj en av posterna. Detaljvyn för målet visas.

För att starta guidningen väljer du **Starta**.

Kontaktlista

Välj **KONTAKTER**. Kontaktlistan visas.

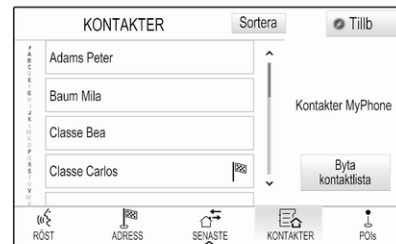

Snabbfunktionsikon

Om det endast finns en adress lagrad för en kontakt visas en snabbfunktionsikon bredvid respektive post i kontaktlistan.

Välj ☰ för att visa måldetaljvyn direkt.

För att starta guidningen väljer du **Starta**.

Kontakt detaljvy

Om det finns fler än en adress sparad för en kontakt, välj den önskade kontaktposten. Detaljvyn för kontakter visas.

Välj en av adresserna som sparats för kontakten. Detaljvyn för målet visas.

För att starta guidningen väljer du **Starta**.

Välja en adress från kartan

Knacka på önskad plats på kartan. Kartan centreras runt den här platsen.

En röd  visas på respektive plats och motsvarande adress visas på en etikett.



Knacka på etiketten. Detaljvyn för målet visas.

För att starta guidningen väljer du **Starta**.

Vägpunktsresor

En waypoint är ett delmål som vägs in i beräkningen av en rutt till slutmålet. För att skapa en waypointresa kan du lägga till en eller flera waypoints.

Mata in eller välj slutmål för waypointresan och starta guidningen.

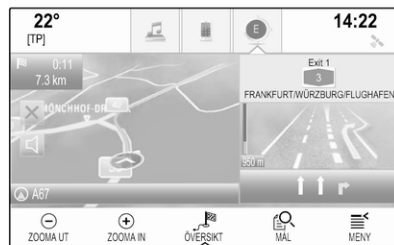

Under aktiv guidning väljer du **MÅL** i interaktionsfältet i kartvyn.

Du kan också peka på den pilsymbol som anger nästa sväng på höger sida av skärmen för att visa guidningsmenyn. Tryck på **MÅL** i interaktionsfältet i guidningsmenyn.

Ange eller välj en ny adress.



Välj **Starta**. Ett meddelande visas.



Välj **Lägg till som delmål**. Rutten räknas om och det nya målet läggs till som en waypoint på den aktuella rutten.

Om du vill kan du mata in ytterligare waypoints enligt ovan.



Välj **Spara** för att spara hela rutten med waypoints.

Waypointresan sparas i kontaktlistan i mappen **Sparade färdvägar** och namnges i enlighet med resans slutmål.

Den sparade vägpunktsresan kan hämtas via kontaktlistan.

För en detaljerad beskrivning för hur man redigerar en waypointresa ⇨ 54.

Nytt mål

För att ange ett nytt mål kan du avbryta guidningen till det aktuella målet och ange ett nytt mål. Du kan också ange ett nytt mål direkt.

Under aktiv guidning väljer du **MÅL** i interaktionsfältet i kartvyn.

Du kan också peka på den pilsymbol som anger nästa sväng på höger sida av skärmen för att visa guidningsmenyn. Tryck på **MÅL** i interaktionsfältet i guidningsmenyn.

Ange eller välj en ny adress.

Välj **Starta**. Ett meddelande visas.

Välj **Ställ in nytt mål**. Rutten beräknas på nytt och det nya målet är inställt.

Ringa ett mål

När du har angivit ett mål och innan du startar guidningen visas måldetaljvyn.

Ring ett telefonsamtal till det valda målet genom att trycka på **Ringer upp**.

Observera!

Ringer upp-skärmknappen är endast tillgänglig om ett telefonnummer sparats för respektive plats.

Spara mål

Mata in kontakter

När du har angivit ett mål och innan du startar guidningen visas måldetaljvyn.

Spara respektive mål i kontaktlistan genom att välja **Spara**. För en detaljerad beskrivning av hur du sparar en adress i kontaktlistan ⇨ 21.

Observera!

Spara-skärmknappen är endast tillgänglig om adressen inte redan har lagrats i systemet.

Favorit

Favoriter kan sparas i nästan alla skärmvyer.

För en detaljerad beskrivning av hur du sparar målfavoriter ⇨ 17.

Guidning

Vägledning ges av navigationssystemet via visuella instruktioner och röstmeddelanden (röstvägledning).

Visuella instruktioner

Visuella anvisningar visas på monitorerna.

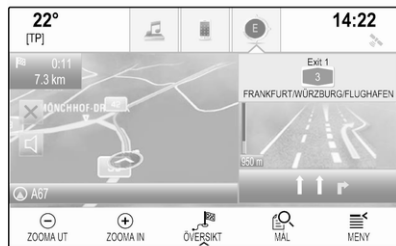

Navigeringsröstkommandon

Ett röstmeddelande anger vilken riktning du ska välja när du närmar dig en korsning där du behöver svänga.

För att aktivera röstkommandofunktionen och ställa in volymen, se "Röstinställningar för navigering" nedan.

Starta och avbryta guidning

Starta ruttguidning

Starta guidning till ett nytt mål med **Starta** i måluppgiftsvyn.

Starta guidning till det senast valda målet med **MENY** i interaktionsfältet och välj sedan **Återuppta vägl.**

Guidning till det senast valda målet startas om.

Avbryter ruttguidning

För att avbryta guidningen kan du:

- Peka på X på navigationskartskärmen.
- Välj **MENY** i interaktionsfältet och tryck på **Ta bort rutt.**
- Peka på den pilsymbol som anger nästa sväng på höger sida av skärmen för att visa vägledningsmenyn.

Välj **AVSLUTA** i interaktionsfältet.

Navigationsröstinställningar

Ljudavstängning

För att tillfälligt stänga av ljudet på navigationsröstmeddelandena väljer du \leftarrow till vänster på kartbildens. Ikonen ändras till ∇ .

Välj ∇ igen för att aktivera systemets ljud igen.

Röstmeddelanden

Välj **MENY** i interaktionsfältet och välj sedan **Navigeringsröst preferenser** för att visa respektive undermeny.

Om **Röst uppmaningar - På** är inställt läses röstmeddelandena upp av systemet under aktiv guidning.

Ställ in **Röst uppmaningar - På** eller **Röst uppmaningar - Av**.

Om **Av** är inställt läses inga navigationsröstmeddelandena upp av systemet.

Röstmeddelanden under telefonsamtal

Välj **MENY** i interaktionsfältet och välj sedan **Navigeringsröst preferenser** för att visa respektive undermeny. Välj **Uppmaningar under samtal.**

Om **På** väljs läses navigationsröstmeddelanden också upp under telefonsamtal.

Om **Av** väljs läses inga röstmeddelanden upp. Om **Pip** väljs hörs en ljudsignal i stället för meddelandet.

Ljudvolym

Justera volymen på röstmeddelandena genom att trycka på **-** eller **+**.

Information om trafikincidenter

Trafiklista

Om du vill visa en lista över trafikincidenter nära bilens nuvarande position trycker du på  och väljer **TRAFIK**.

Du kan också välja **MENY** i interaktionsfältet och sedan välja **Trafik** för att visa respektive undermeny. Välj **Visa nära händelser i trafiken**.

Om guidning inte är aktiv visas listan på följande sätt:



Om guidning är aktiv visas ytterligare två skärmmknappar: **Alla** för en lista som visar alla trafikincidenter och **Längs rutt** för en lista som visar endast trafikincidenter som påverkar din aktuella rutt.

Som standard sorteras listan efter avstånd från bilens position. Om du vill sortera listan alfabetiskt väljer du **Sortera** i den översta raden på skärmen.

Tryck på ett av listobjekten för att visa detaljerad information om respektive trafikincident.

Observera!

Om du öppnade trafiklistan via skärmmknappen **TRAFIK** på startskärmen trycker du på  i det övre vänstra hörnet av skärmen för att öppna menyn för trafikinställningar.

Trafikikoner på kartan

Om **Visa ikoner på karta - På** är inställt visas ikoner för trafikhändelser runt den aktuella platsen och längs ruten.

Ställ in **Visa ikoner på karta - På** eller **Visa ikoner på karta - Av**.

Rutt vid olyckor

Den här undermenyn innehåller inställningar för hur systemet kan hantera trafikhändelser före och under guidning.

Välj **Inställningar undvika trafik hinder** för att visa respektive undermeny.

Om du vill undvika långsam trafik i allmänhet, ställ i **Undvik långsam trafik** på **På**.

Välj **Automatiskt undvika trafik** eller **Fråga mig innan undviker**.

Typer av trafikhändelser

Välj **Trafiktyper** för att visa respektive undermeny.

Välj vilken typ av trafikhändelser som ska undvikas.

TMC-stationer

TMC-radiostationerna levererar information om den aktuella trafiksituationen som vägs in i beräkningen av rutten.

Observera!

Beroende på vilket land du befinner dig i är TMC-tjänsten förbättrad med en PayTMC-funktion som är integrerad i infotainmentsystem.

Välj **TMC-station** för att visa respektive undermeny.

Standardinställningen är **Auto** där olika TMC-stationer konsulteras.

Om du vill att en specifik TMC-station ska följas, välj respektive station i listan.

Om stationen inte längre tas emot växlar systemet tillbaka till **Auto**-funktionen.

Ruttinställningar

Välj **MENY** i interaktionsfältet och välj sedan **Färdvägspreferenser** för att visa respektive undermeny.

Ruttstil

Välj **Rutttyp** för att definiera vilka kriterier som ska gälla för ruttberäkning.

Välj **Snabb**, **Miljövänlig** eller **Kort** i listan.

Om du väljer **Miljövänlig** kan den miljövänliga ruttstilen anpassas efter fordonets last.

Välj **Redigera miljövänlig profil** för att visa respektive undermeny.

Välj **Taklast** och **Släpvagn** upprepade gånger för att växla mellan tillgängliga lastalternativ. Välj alternativ efter behov.

Vägtyp

Välj i listan vilka vägtyper som ska ingå i beräkningen av rutten.

Ändring av rutt

När guidningen är aktiv kan du ändra rutten genom att peka på den pilsymbol som anger nästa svängmanöver på höger sida av skärmen.

Ruttguidningsmenyn visas.

Observera!

Guidningsmenyn kan endast visas om guidningen är aktiv.

Guidningsmenyn innehåller ytterligare alternativ för att ändra ruttinställningar under aktiv guidning.

Visa svänglistan

I svänglistan visas alla gator längs den beräknade vägen, med början från den aktuella platsen.

Tryck på **SVÄNG LISTA** i interaktionsfältet i guidningsmenyn. Svänglistan visas och nästa manöver läses upp av systemet.



Följande information kan anges för varje listpost:

- namn på gatan, motorvägen eller motorvägskorsningen
- riktningspil
- avstånd till nästa gata längs resvägen
- beräknad tid tills du når nästa gata

Om du vill visa all tillgänglig information om en särskild listpost, välj respektive post och tryck sedan på **Info** på den översta raden på skärmen.

Undanta gator från vägledning

När vägledningen har startats kan du undanta gator från den tidigare beräknade resvägen. Rutten räknas om och de gator som har undantagits hoppas över.

Tryck på **UNDVİKA** i interaktionsfältet i guidningsmenyn. Svänglistan visas.

Välj den gata, motorväg eller korsning du vill undvika. Ett meddelande visas.

Välj önskat avståndsalternativ.

Respektive gata eller motorväg visas i avsnittet **Områden som har undvikits** längst upp i svänglistan och anges med en röd ✓.

Observera!

Områden som har undvikits-avsnittet innehåller även vägar som automatiskt undviks av systemet på grund av trafikhändelser.

Om du vill att en gata eller väg som har undantagits ska vara med i rutten igen kan du avmarkera respektive listpost.

Visa waypoint-lista

Om rutten har vägpunkter innehåller guidningsmenyn ytterligare menyfunktioner för ändring av vägpunktstresor.

Waypointlistan visar alla waypoints på den beräknade rutten med början från närmsta kommande waypoint.

Tryck på **DELMÅL** i interaktionsfältet i guidningsmenyn. Waypoint-listan visas.

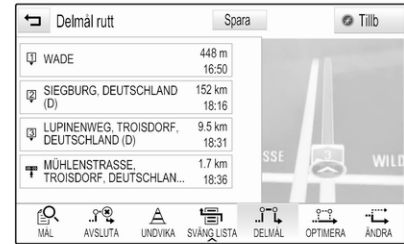

Följande information kan anges för varje listpost:

- namn eller adress för waypoint
- avstånd till nästa waypoint
- beräknad tid tills du når nästa vägpunkt

Redigera waypointresan

För att redigera en vägpunktsresa väljer du **ÄNDRA** i interaktionsfältet i guidningsmenyn. Waypoint-listan visas.

Ändra läget för waypoints i listan genom att trycka på ▲ och ▼ bredvid respektive listpost.

Radera en waypoint i listan genom att trycka på X.

Tryck på **Spara** längst upp på skärmen för att spara ändringarna.

Optimera waypointresan

Om flera waypoints har lagts till och waypointfärden har redigerats flera gånger kanske du vill ordna waypoints på effektivast möjliga sätt.

Tryck på **OPTIMERA** i interaktionsfältet i guidningsmenyn.

Vänta tills waypoint-listan har uppdaterats.

Tryck på **Spara** längst upp på skärmen för att spara ändringarna.

Taligenkänning

Allmän information	59
Användning	61

Allmän information

Inbäddad taligenkänning

Infotainmentsystemets inbäddade taligenkänning gör att du kan använda flera av infotainmentsystemets olika funktioner med hjälp av din röst. Röststyrningen känner igen kommandon och nummersekvenser oberoende av vem som ger röstkommandot. Alla kommandon och nummersekvenser kan uttalas utan paus mellan orden.

Vid felaktig användning eller felaktiga kommandon får du ett visuellt meddelande eller röstmeddelande om detta. Du ombeds sedan att ange kommandot en gång till. Därutöver kan röstigenkänningen kvittera viktiga kommandon och ställer frågor vid behov.

I allmänhet finns det olika sätt att säga kommandon för att utföra de önskade åtgärderna.

Observera!

För att säkerställa att samtal inne i bilen inte ska leda till att systemets funktioner aktiveras oavsiktligt kan taligenkänningen användas först efter att den har aktiverats.

Viktig information

Språkstöd

- Inte alla språk som är tillgängliga i infotainmentsystemets visning är tillgängliga för röstigenkänning.
- Om det valda visningsspråket inte stöds av taligenkänningen är taligenkänning inte tillgängligt. Om så är fallet måste du välja ett annat språk för displayen om du vill styra infotainmentsystemet med hjälp av rösten. Information om hur du ändrar språk på displayen finns i "Språk" i kapitlet "Systeminställningar" ⇨ 25.

Adressinmatning av destinationer utomlands

Om du vill ange adressen till en destination som ligger i ett främmande land via röststyrning måste du ändra

språket på informationsdisplayen till det språk som talas i det främmande landet.

Om displayen t.ex. är inställd på engelska och du vill mata in namnet på en stad i Frankrike, måste du ändra visningsspråket till franska.

Undantag: Om du vill ange adresser i Belgien kan du ändra displayens språk till franska eller nederländska. För adresser i Schweiz kan du ändra displayens språk till franska, tyska eller italienska.

Information om hur du ändrar språk på displayen finns i "Språk" i kapitlet "Systeminställningar" ↗ 25.

Adressformat för destinationsadresser

Den ordning i vilken de olika delarna av en adress måste anges i taligenkänningssystemet beror på i vilket land destinationen ligger.

- Österrike, Tyskland:
<ort> <gata> <husnummer>
- Belgien, Frankrike, Storbritannien:

<husnummer> <gata> <ort>

- Danmark, Italien, Nederländerna, Polen, Portugal, Ryssland, Spanien, Schweiz, Turkiet:
<gata> <husnummer> <ort>

Ställa in taligenkänningen

Flera inställningar och anpassningar för infotainmentsystemets inbäddade taligenkänning kan utföras.

Tryck på  och välj

INSTÄLLNINGAR på startskärmen.

Välj alternativet **Röst** för att komma till respektive undermeny.

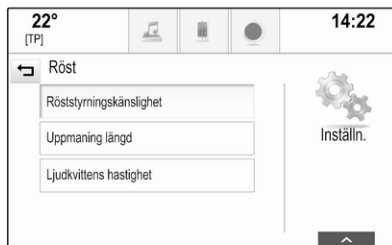

Röststyrningskänslighet

Beroende på vilket alternativ som valts i motsvarande undermeny verkar taligenkänningen mer eller mindre säker i förståelsen av dina kommandon.

Bekräfta mer: Om det väljs ber systemet relativt ofta att du ska bekräfta dina kommandon. Det innebär att systemet utför rätt åtgärd i de flesta fall.

Bekräfta mindre: Om det väljs ber systemet relativt sällan att du ska bekräfta dina röstkommandon. Det innebär att systemet ibland kan missuppfatta dina kommandon och inte utföra rätt åtgärd.

Observera!

När du börjar använda taligenkänningen kan det vara bra att använda **Bekräfta mer**-inställningen. När du blir mer erfaren, dvs. du vet hur du ska säga kommandona för att taligenkänningen ska förstå dig, kan det vara fördelaktigt att använda **Bekräfta mindre**-inställningen.

Uppmaning längd

Längden och detaljnivån för frågorna och påståendena som taligenkänningen avger kan justeras i motsvarande undermeny.

Ljudkvittens hastighet

Hur snabbt taligenkänningen ställer frågor eller kommer med påståenden kan ställas in i motsvarande undermeny.

Om **Medel** väljs motsvarar systemets talhastighet naturligt tal.

Observera!

När du börjar använda taligenkänningen kan det vara bra att använda **Lång**-inställningen. När du blir mer erfaren kan det vara fördelaktigt att använda **Kort**-inställningen.

Visa "Vad kan jag säga?" Tips

Beroenden av om du vill att möjliga talkommandon ska visas på skärmen ställer du **Visa "Vad kan jag säga?"** Tips på **På** eller **Av**.

Applikation för röstbehandling

Röstbehandlingsapplikationen i informationssystemet ger åtkomst till taligenkänningskommandon på din smarta telefon.

Tillgängligheten för denna funktion beror på din smarttelefon. Se vår webbplats för mer information om kompatibilitet.

Användning

Inbäddad taligenkänning

Aktivering av röstigenkänning

Observera!

Taligenkänningen kan inte användas under pågående samtal.

Aktivering via knappen på ratten

Tryck på  på ratten.

Ljudsystemets volym dämpas, ett röstmeddelande ber dig säga ett kommando och hjälpmenyer med de viktigaste tillgängliga kommandona visas på informationsdisplayen.

När taligenkänningen är redo för röstigenkänning hörs ett pip. Taligenkänningssymbolen i hjälpmenyns övre vänstra hörn skiftar från vitt till rött.

Nu kan du säga ett röstkommando för att starta en systemfunktion (t.ex. spela upp en förinställd radiostation).

Aktivering med RÖST-knappen på mittdisplayen



Tryck på **RÖST** i interaktionsfältet på huvudmenyn på mittdisplayen.

Ljudsystemets volym dämpas, ett röstmeddelande ber dig säga ett kommando och en hjälpmeny med de viktigaste tillgängliga kommandona visas på mittdisplayen.

När taligenkänningen är redo för röstigenkänning hörs ett pip. Taligenkänningssymbolen på höger sida av hjälpmenyn skiftar från svart till rött.

Du kan nu använda röstkommandon. Se beskrivningen ovan.

Justera volymen i röstmeddelanden

Tryck på  eller  på ratten uppåt (höja volymen) eller nedåt (sänka volymen).



Avbryta ett röstmeddelande

När du känner till systemet kan du avbryta ett röstmeddelande genom att kort trycka in  på ratten.

Ett pip hörs omedelbart, taligenkänningssymbolen blir röd och ett kommando kan sägas direkt utan väntan.

Avbryta en dialogsekvens

Det finns olika sätt att avbryta en dialogsekvens och avaktivera taligenkänningen:

- Säg "**Avbryt**" eller "**Avsluta**".
- Tryck på  på ratten.
- Om taligenkänningen startats med **RÖST**-knappen på mittdisplayen kan du även:
 - Tryck på  på kontrollpanelen.
 - Välj  eller **Tillb** på hjälpmenyn.

I följande situationer avbryts en dialogsekvens automatiskt:

- Om du inte säger något kommando under en viss tid (som standard ombeds du att säga ett kommando tre gånger).
- Om du säger kommandon som inte känns igen av systemet (som standard får du tre förfrågningar om att säga ett korrekt kommando).

Styrning med röstkommandon

Taligenkänningen kan förstå kommandon som antingen sägs naturligt i meningsform eller direkta kommandon som anger tillämpning och åtgärd.

För bästa resultat:

- Lyssna efter röstmeddelandet och vänta på pipet innan du säger ett kommando eller svarar.
- Säg "**Hjälp**" eller läs exempelkommandona på skärmen.

- Du kan avbryta röstmeddelandet genom att trycka på  igen.
- Vänta på pipet och säg kommandot på ett naturligt sätt, inte för fort och inte för långsamt. Använd korta och direkta kommandon.

Kommandon kan vanligtvis sägas med en enda mening. Till exempel "Ring Anna Andersson på jobbet", "Spela upp" följt av artistens eller låtens namn, "Ställ in" följt av en radiofrekvens och ett frekvensband eller "Hitta adress" följt av adressen (t.ex. "Storgatan 123, Stockholm").

Vid komplicerade kommandon eller om information saknas startar systemet en dialogsekvens.

Vid sökning efter en intressant plats kan endast större kedjor väljas via namn. Kedjor är företag som finns på minst 20 platser. Om det gäller andra intressanta platser säger du namnet på en kategori, t.ex. "Restauranger", "Köpcentra" eller "Sjukhus".

Om du säger "Telefon" eller "Telefonkommando" förstår systemet att du vill ringa ett telefonsamtal och svarar med relevanta frågor tills det har fått

tillräcklig information. Om telefonnumret har sparats med namn och plats ska det direkta kommandot innehålla båda, t.ex. "Ring David Smith på jobbet".

Välja listposter

När en lista visas spelas ett röstmeddelande upp där du ombeds att bekräfta eller välja en post i listan. En listpost kan väljas manuellt eller genom att du säger postens radnummer.

Listan på en taligenkännings-skärmen fungerar likadant som listor på andra skärmar. Vid manuell bläddring i listan på en skärm under taligenkänning avbryts taligenkänningen och ett meddelande spelas upp som "Välj i listan med de manuella reglagen, tryck på tillbakaknappen på fronten eller tryck på tillbaka på skärmen för att försöka igen".

Om inget manuellt val görs inom 15 sekunder avslutas taligenkänningssessionen, du får ett meddelande och föregående skärm visas igen.

Kommandot "Tillbaka"

Om du vill gå tillbaka till föregående meny kan du även säga "Tillbaka", trycka på ◀ **BACK** på kontrollpanelen eller trycka på ↶.

Kommandot "Hjälp"

När du har sagt "Hjälp" läses hjälpmeddelandet för den aktuella skärmen upp. Dessutom visas meddelandet på skärmen.

Tryck på ⌘ för att avbryta hjälpmeddelandet. Ett pip hörs. Du kan säga ett kommando.

Applikation för röstbehandling

Aktivering av röstigenkänning

Håll ner ⌘ på ratten tills taligenkänningsikonen visas.

Justera volymen i röstmeddelanden

Vrid på 🔊 på kontrollpanelen eller tryck på 🔊 eller 🔊 på ratten uppåt (för att höja volym) eller nedåt (för att sänka volymen).

Avaktivering av röstigenkänning

Tryck på 🔊 på ratten. Taligenkänningssessionen har avslutats.

Telefon

Allmän information	64
Bluetooth-anslutning	65
Nödsamtal	67
Användning	67
Textmeddelanden	71
Mobiltelefoner och CB-radioutrustning	73

Allmän information

Telefonportalen gör att du kan föra mobiltelefonsamtal med hjälp av en mikrofon i bilen och med bilens högtalare. Portalen tillåter dessutom att du kan använda de viktigaste funktionerna i mobiltelefonen med hjälp av fordonets infotainmentsystem. För att telefonportalen ska kunna användas måste mobiltelefonen vara ansluten till infotainmentsystemet via Bluetooth.

Alla telefonfunktioner stöds inte av alla mobiltelefoner. Vilka telefonfunktioner som kan användas beror på den aktuella mobiltelefonmodellen och mobilnättsleverantören. Mer information om detta hittar du bruksanvisningen till mobiltelefonen. Du kan även begära information av din mobilnättsleverantör.

Viktiga anvisningar för användning och trafiksäkerhet

⚠ Varning

Mobiltelefoner påverkar din miljö. Därför finns det föreskrifter och anvisningar för säkerheten. Du bör känna till reglerna innan du använder telefonfunktionen.

⚠ Varning

Att använda handsfreefunktionen medan du kör kan vara farligt då det avleder din koncentration medan du ringer. Stanna bilen innan du använder handsfreefunktionen. Följ reglerna i det land där du för tillfället befinner dig.

Glöm inte att följa de bestämmelser som gäller specifikt för vissa områden. Stäng alltid av mobiltelefonen om användning av mobiltelefoner är förbjuden, om mobiltelefonen ger upphov till störningar eller om farliga situationer kan uppstå.

Bluetooth

Telefonportalen är certifierad av Bluetooth Special Interest Group (SIG).

Mer information om specifikationen finns på internetadressen <http://www.bluetooth.com>

Bluetooth-anslutning

Bluetooth är en radiostandard för trådlös anslutning av t.ex. mobiltelefoner eller andra enheter.

För att kunna upprätta en Bluetooth-anslutning till infotainmentsystemet måste du först aktivera enhetens Bluetooth-funktion. Mer information finns i Bluetooth-enhetens bruksanvisning.

Du använder Bluetooth-inställningsmenyn för att para (utbyte av ID mellan Bluetooth-enheten och infotainmentsystemet) och ansluta Bluetooth-enheter till infotainmentsystemet.

Bluetooth-inställningsmeny

Tryck på  och välj **INSTÄLLNINGAR** på startskärmen.

Välj **Bluetooth** för att visa respektive undermeny.

Para en enhet

Viktig information

- Upp till fem enheter kan paras med systemet.
- Bara en paradenhet i taget kan vara ansluten till infotainmentsystemet.
- Parning behöver normalt bara göras en gång, så länge enheten inte tas bort från listan över parade enheter. Om enheten har anslutits tidigare etablerar infotainmentsystemet anslutningen automatiskt.
- Bluetooth-funktionen drar mycket batterikraft från enheten. Därför bör du ansluta enheten till USB-porten för laddning.

Parning via inställningsapplikationen

1. Tryck på  och välj **INSTÄLLNINGAR** på startskärmen.

Välj **Bluetooth** för att visa respektive undermeny.

2. Välj **Koppla enhet**.

Välj alternativt **Hantera enhet** för att visa enhetslistan och tryck på **Koppla enhet**.

3. Ett meddelande visas i infotainmentsystemet som anger namn och PIN-kod för infotainmentsystemet.

4. Starta Bluetooth-sökning på den Bluetooth-enhet som ska paras ihop med systemet.

5. Bekräfta hoppningen:

- Om det finns stöd för SSP (secure simple pairing):
Jämför PIN-koden (om den efterfrågas) och bekräfta meddelandena i Infotainmentsystemet och Bluetooth-enheten.
- Om det inte finns stöd för SSP (secure simple pairing):
Vid behov, välj **Ställ in PIN** för att ändra infotainmentsystemets PIN-kod. En knapp visas. Ange den nya

PIN-koden och bekräfta din inmatning.

Ange infotainment-PIN-koden på Bluetooth-enheten och bekräfta din inmatning.

6. Infotainmentsystemet och enheten är hopparade och enhetslistan visas.

Observera!

Om Bluetooth-anslutningen misslyckas, visas ett felmeddelande på skärmen i infotainmentsystemet.

7. Om telefonbok och samtalslistor är tillgängliga på Bluetooth-enheten laddas de ner till infotainmentsystemet. Bekräfta vid behov respektive meddelande på din smarta telefon.

Observera!

För att infotainmentsystemet ska kunna läsa kontakterna måste de sparas i mobiltelefonens minne.

Om den här funktionen inte stöds av Bluetooth-enheten visas motsvarande meddelande i infotainmentsystemet.

Parning via telefonapplikationen

1. Tryck på  och välj **TELEFON** på startskärmen.
2. Välj **Koppla enhet**.
3. Fortsätt från steg 3 i "Parning via inställningsapplikationen" (se ovan).
4. Om enheten har parats, visas telefonmenyn.

Observera!

Om Bluetooth-anslutningen misslyckas, visas ett felmeddelande på skärmen i infotainmentsystemet.

Ansluta en parad enhet

1. Tryck på  och välj **INSTÄLLNINGAR** på startskärmen.
Välj **Bluetooth** för att visa respektive undermeny.
2. Välj **Hantera enhet** för att visa enhetslistan.
3. Välj den Bluetooth-enhet som du vill ansluta.
4. Enheten är ansluten och visas i **Ansluten**-fältet på enhetslistan.

Koppla från en enhet

1. Tryck på  och välj **INSTÄLLNINGAR** på startskärmen.
Välj **Bluetooth** för att visa respektive undermeny.
2. Välj **Hantera enhet** för att visa enhetslistan.
3. Välj **X** bredvid den Bluetooth-enhet som är ansluten. Ett meddelande visas.
4. Välj **Ja** för att koppla från enheten.

Radera en enhet

1. Tryck på  och välj **INSTÄLLNINGAR** på startskärmen.
Välj **Bluetooth** för att visa respektive undermeny.
2. Välj **Hantera enhet** för att visa enhetslistan.
3. Välj **–** bredvid den Bluetooth-enhet som ska raderas. Ett meddelande visas.
4. Välj **Ja** för att ta bort enheten.

Nödsamtal

⚠ Varning

Det kan inte garanteras att en anslutning kan upprättas i alla situationer. Därför bör du inte förlita dig enbart på en mobiltelefon vid tillfällen då kommunikation är av yttersta vikt (t.ex. vid nödsituationer).

I vissa nätverk kan det vara nödvändigt att ett giltigt SIM-kort sätts i på rätt sätt i mobiltelefonen.

⚠ Varning

Kom ihåg att du kan ringa och ta emot mobiltelefonsamtal om du är på en rastplats med tillräckligt stark signal. Vid vissa förhållanden kan nödsamtal inte göras på alla mobiltelefonnätverk. Det finns en risk att nödsamtal inte kan ringas när vissa nätverkstjänster och/eller telefonfunktioner är aktiva. Den lokala nätverksoperatören kan ge dig mer information.

Olika nödnummer kan användas i olika områden och länder. Kontrollera i förhand vilket nödnummer som används på den aktuella platsen.

Ringa ett nödsamtal

Ring nödnumret (t. ex. **112**).

Anslutningen till larmcentralen upprättas.

Svara på larmcentralens frågor om nödsituationen.

⚠ Varning

Avsluta samtalet först när nödcentralen uppmanar dig att göra detta.

Användning

När en anslutning via Bluetooth har upprättats mellan mobiltelefonen och infotainmentsystemet kan du kontrollera många av mobiltelefonens funktioner via infotainmentsystemet.

Observera!

Alla mobiltelefoner hanterar inte telefonportalens samtliga funktioner. Därför kan det förekomma avvikelser från det nedan beskrivna funktionsutbudet.

Telefonapplikation

Tryck på  och välj **TELEFON** på startskärmen för att visa respektive meny.

Telefonportalen innehåller olika vyer som är tillgängliga via flikar. Tryck på den önskade fliken.

Observera!

Huvudmenyn för telefon är endast tillgänglig om en mobiltelefon ansluts till infotainmentsystemet via Bluetooth. För en detaljerad beskrivning  65.

Initiera ett telefonsamtal

Knappsats

Tryck på  och välj **TELEFON** på startskärmen för att visa respektive meny.

Välj vid behov **KEYPAD** i interaktionsfältet. Knappsatsen visas.



Skriv in önskat nummer och välj **Ringer upp**. Numret rings upp.

Ring ett snabbnummer genom att mata in numret och peka och hålla in den sista siffran. Numret rings upp.

Kontakter

Tryck på  och välj **TELEFON** på startskärmen för att visa respektive meny.

Välj vid behov **KONTAKTER** i interaktionsfältet. Kontaktlistan visas.



För en detaljerad beskrivning av kontaktlistorna  21.

Bläddra till önskad kontaktpost.

Snabbfunktionsikon

Om det endast finns ett nummer lagrad för en kontakt visas en snabbnummerikon bredvid respektive post i kontaktlistan.

Välj  för att inleda samtalet direkt.

Kontaktdetaljvy

Om mer än ett nummer lagras för en kontakt, välj respektive kontakt.

Detaljvyn för kontakter visas.

Välj ett av telefonnumren som sparats för kontakten. Numret rings upp.

Samtalslistor

Tryck på  och välj **TELEFON** på startskärmen för att visa respektive meny.

Välj vid behov **SENASTE** i interaktionsfältet. Listan med de senaste samtalen visas.

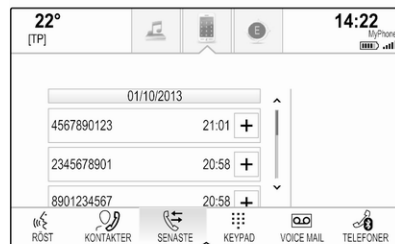

Observera!

Missade samtal markeras i rött i listan med senaste samtal och anges med en  bredvid telefonikonen i applikationsfältet.

Välj ett av telefonnumren som sparats i listan med de senaste samtalen. Numret rings upp.

Favoriter

Visa favoritsidan.

Bläddra genom sidorna vid behov.

Välj önskad favoritskärmknapp.

För en detaljerad beskrivning ⇨ 17.

Inkommande telefonsamtal

Initiera ett telefonsamtal

Om en radio- eller mediakälla är aktiv när ett samtal kommer in tystkopplas ljudkällan och fortsätter att vara avstängd tills samtalet avslutats.

Ett meddelande med namn eller nummer för personen som ringer, visas längst ner på skärmen.



Välj **Svara** i meddelandet för att besvara samtalet.

Avvisa ett telefonsamtal

Välj **Ignorera** i meddelandet för att avvisa samtalet.

Ändra ringsignal

Tryck på  och välj **INSTÄLLNINGAR** på startskärmen.

Välj **Bluetooth** för att visa respektive undermeny och sedan välja **Ringsignaler**. En lista över alla telefoner som är hopparade med infotainmentsystemet visas.

Välj önskad telefon. En lista med tillgängliga ringsignaler för respektive telefon visas.

Välj önskad ringsignal.

Funktioner under telefonsamtal

Under ett telefonsamtal visas vyn för pågående samtal.

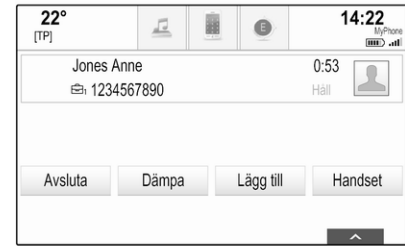

Avsluta ett telefonsamtal

Välj **Avsluta** för att avsluta samtalet.

Stänga av mikrofonen

Välj **Dämpa** för att temporärt inaktivera mikrofonen.

Skärmknappen ändras till **Ej dämpa**.

Välj **Ej dämpa** för att aktivera mikrofonen igen.

Avaktivera handsfree-funktionen

Välj för att fortsätta samtalet i din mobiltelefon **Handset**.

Skärmknappen ändras till **Handsfree**.

Välj **Handsfree** för att aktivera handsfree-funktionen igen.

Ett andra samtal

Initiera ett andra samtal

Initiera ett andra telefonsamtal genom att välja **Lägg till** i vyn för pågående samtal. Telefonmenyn visas.

Initiera ett andra telefonsamtal. En detaljerad beskrivning hittar du ovan.

Tryck på **Aktuellt samtal** för att avbryta initieringen av det andra samtalet och gå tillbaka till vyn för pågående samtal.

Båda samtalen visas i samtalsvyn.

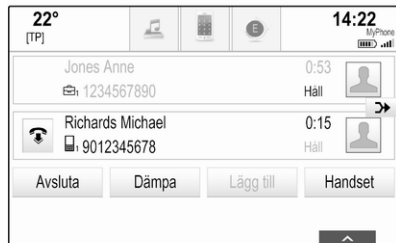

Ett andra inkommande samtal

Ett meddelande med namn eller nummer för personen som ringer, visas längst ner i vyn för pågående samtal.

Välj **Svara** eller **Ignorera** i meddelandet.



Avsluta telefonsamtalen

Avsluta båda samtalen genom att rycka på **Avsluta** längst ner på skärmen.

Avsluta ett av samtalen genom att tryck på  bredvid det aktuella samtalet.

Konferenssamtal

Välj  för att slå ihop de två samtalen. Båda samtalen blir aktiva.

Skärmmknappen  ändras till .



Välj  för att dela samtalen.

Telefoner

Välj **TELEFONER** i interaktionsfältet för att visa enhetslistan.



För en detaljerad beskrivning ⇨ 65.

Textmeddelanden

Med hjälp av applikationen **TEXT** går det att ta emot och svara på textmeddelanden via infotainmentsystemet.

Observera!

Om bilen kör snabbare än 8 km/h kan det hända att en del funktioner hos textappen inte är tillgängliga.

Förutsättningar

Följande förutsättningar måste uppfyllas för att använda applikationen **TEXT**:

- Telefonens Bluetooth-funktion måste vara aktiverad (se telefonens bruksanvisning).
- Beroende på telefon kan du behöva ställa in den som "synlig" (se telefonens bruksanvisning).
- Beroende på telefonen kan det vara nödvändigt att manuellt tillåta åtkomst till telefonens SMS-funktion (se telefonens bruksanvisning).
- Respektive telefon måste ha parats ihop med och anslutits till infotainmentsystemet. För en detaljerad beskrivning ⇨ 65.
- Respektive telefon måste ha stöd för Bluetooth Message Access Profile (BT MAP).

Starta textapplikationen

Tryck på  och välj **TEXT** på startskärmen.

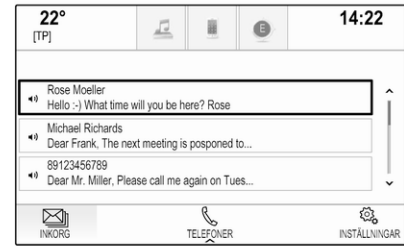

Du får ett meddelande om ett nytt meddelande tas emot. Välj en av skärmmknapparna för att öppna applikationen **TEXT**.

Observera!

Signaler om textmeddelanden visas endast om **Text varningar** på textinställningsmenyn är inställd på **På**.

Lyssna på ett meddelande

Välj **INKORG** i interaktionsfältet. Textmeddelanden som sparas i respektive telefon visas i en lista.

Observera!

Beroende på telefon visas inte alla textmeddelanden som är sparade i telefonen i inkorgen.

Välj  bredvid respektive meddelande för att lyssna på detta.

Välj alternativt önskat meddelande för att visa meddelandevyn. Välj **LYSSNA** i interaktionsfältet.

Visa ett meddelande

Välj **INKORG** i interaktionsfältet. Textmeddelanden som sparas i respektive telefon visas i an lista.

Välj önskat meddelande för att visa hela meddelandetexten.

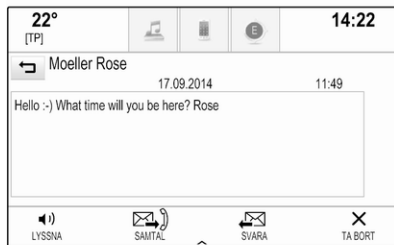

Ringa upp avsändaren

Välj **INKORG** i interaktionsfältet. Textmeddelanden som sparas i respektive telefon visas i an lista.

Välj önskat meddelande för att visa meddelandevyn.

Välj **Ringer upp** i interaktionsfältet. Meddelandets avsändare rings upp.

Svara på ett meddelande

Observera!

Beroende på telefon kanske svarsfunktionen inte stöds.

Välj **INKORG** i interaktionsfältet. Textmeddelanden som sparas i respektive telefon visas i an lista.

Välj önskat meddelande för att visa meddelandevyn.

Välj **SVARA** i interaktionsfältet. En lista med fördefinierade meddelanden visas.

Välj önskat fördefinierat textmeddelande.

Om inget av de fördefinierade meddelandena innehåller det du behöver kan du skriva ett nytt meddelande, se "Hantera fördefinierade meddelanden" nedan.

Radera ett meddelande

Välj **INKORG** i interaktionsfältet. Textmeddelanden som sparas i respektive telefon visas i an lista.

Välj önskat meddelande för att visa meddelandevyn.

Välj **Ta bort** i interaktionsfältet för att radera textmeddelandet.

Lista över enheter

Välj **TELEFONER** för att visa enhetslistan.

För en detaljerad beskrivning  65.

Textinställningar

Välj **Inställn.** för att öppna inställningsmenyn.

Textaviseringar

Om du vill att en popup-meddelande ska avisera när ett nytt textmeddelande tas emot ställer du in **Text varningar - På**.

Hantera fördefinierade meddelanden

Välj **Hantera meddelandemallar** för att visa en lista med alla fördefinierade meddelanden.

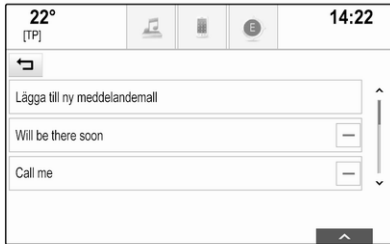

Lägga till ett nytt meddelande

Observera!

Fördefinierade meddelanden går endast att komma åt när bilen står stilla.

Välj **Lägga till ny meddelandemall**. Ett tangentbord visas.

Ange önskad meddelandetext och bekräfta inmatningen. Det nya meddelandet läggs till på listan med fördefinierade meddelanden.

Radera ett fördefinierat meddelande

Välj – bredvid det meddelande som du vill radera för att radera ett fördefinierat meddelande.

Mobiltelefoner och CB-radioutrustning

Anvisningar för installation och användning

De bilspecifika anvisningarna för installation och användning från mobiltelefon- och handsfreetillverkaren måste följas vid installation och användning av en mobiltelefon. Om dessa anvisningar inte följs kan bilens typgodkännande (EU-direktiv 95/54/EG) upphöra att gälla.

Rekommendationer för störningsfri funktion:

- Ytterantennen måste installeras professionellt för att uppnå den maximalt möjliga räckvidden.
- Maximal sändareffekt 10 watt
- Mobiltelefonen måste installeras på en lämplig plats. Ta hänsyn till den relevanta kommentaren i kapitlet **Airbagsystem** i instruktionsboken.

Inhämta råd när det gäller monteringsplats för yttre antenn resp. apparathållare och möjligheten att använda apparater med sändareffekt som överstiger 10 watt.

Användning av ett handsfreesystem utan ytterantenn vid mobiltelefonstandarderna GSM 900/1800/1900 och UMTS är endast tillåten om mobiltelefonens maximala sändareffekt inte överstiger 2 watt vid GSM 900 och 1 watt för övriga typer.

Av säkerhetsskäl ska du inte använda telefonen under körning. Även om ett handsfreesystem används kan föraren distraheras från körningen.

⚠ Varning

Radioutrustning och mobiltelefoner som inte uppfyller de ovan nämnda standarderna är endast tillåtna med en antenn som är monterad på bilens utsida.

Se upp

Användning av mobiltelefoner och radioutrustning i bilens kupé utan ytterantenn kan leda till att bilens elektronik drabbas av funktionsstörningar om de ovannämnda föreskrifterna inte följs.

Vanliga frågor

Telefon

❓ **Hur kan jag para ihop min telefon med infotainmentsystemet?**

❗ Tryck på , välj ikonen **TELEFON** och välj sedan **Koppla enhet** för att para en telefon. Följ anvisningarna på enheten och se till att Bluetooth är aktiverat.
Detaljerad beskrivning ⇨ 65.

❓ **Hur kommer jag åt mina telefonboks-kontakter och senaste samtal?**

❗ Du kommer åt kontakterna eller samtalslistorna genom att trycka på , välja ikonen **TELEFON** och sedan välja **KONTAKTER** eller **SENASTE**. Kontrollera att åtkomst till telefonboken och listan med senaste samtal tillåts på telefonen. Beroende på telefon kan det ta några minuter att ladda telefonboken och listan med de senaste samtalen.

Detaljerad beskrivning ⇨ 67.

Favoriter

❓ **Vad kan sparas som favorit?**

❗ Upp till 60 favoriter av nästan alal element kan lagras, t.ex. mål, telefonkontakter, spellistor, radiostationer osv.

Detaljerad beskrivning ⇨ 17.

❓ **Hur kan jag spara en ny favorit?**

❗ Aktivera respektive applikation och peka och håll in en favoritskärknapp för att lagra en ny favorit på den här platsen. Ett kort pip ljud bekräftar lagringen. I vissa fall måste ett specifikt objekt väljas.

Detaljerad beskrivning ⇨ 17.

❓ **Hur kan jag byta namn på, radera eller flytta mina favoriter?**

❗ Tryck på , välj ikonen **INSTÄLLNINGAR** på startskärmen, **Radio** i inställningslistan och sedan **Hantera favoriter** för att byta namn på, radera eller flytta favoriterna.

Detaljerad beskrivning ⇨ 17.

❓ **Var sparas favoriterna och hur kan jag hämta dem?**

❗ Favoriterna sparas i favoritlistan. Hämta en favorit genom att trycka på respektive skärknapp i favoritraden. På vissa skärmar döljs favoritlistan för att utöka vyn över huvudinnehållet. På dessa skärmar trycker du på  nere till höger på skärmen eller drar interaktionsfältet uppåt med fingret.

Detaljerad beskrivning ⇨ 17.

Navigation

❓ **När du har angivit en måladdress visas ett felmeddelande. Vad gör jag för fel?**

❗ Vid fullständig adressinmatning förväntar sig navigationssystemet en viss inmatningsordning. Beroende på i vilket land den inmatade adressen finns, kan en annan inmatningsordning gälla. Lägg tull landsnamnet i slutet av inmatningen om ett mål i ett annat land har angivits.

Detaljerad beskrivning ⇨ 48.

② Hur avbryter jag aktiv guidning?

- ① Välj **MENY** i interaktionsfältet och välj sedan **Ta bort rutt** för att avbryta ruttguidningen.

Detaljerad beskrivning ⇨ 54.

Audio**② Hur ändrar jag ljudkällan?**

- ① Genom att upprepade gånger välja **RADIO** kan du växla mellan alla tillgängliga radiokällor (AM/FM/DAB). Du kan växla mellan alla tillgängliga mediakällor genom att välja **MEDIA** upprepade gånger.

Detaljerad beskrivning för radio ⇨ 30 eller externa enheter ⇨ 35.

② Hur kan jag bläddra bland radiostationer eller mediamusik?

- ① För att bläddra bland radiostationer eller mediamusik, som spellistor eller album, välj **SÖKA** på ljudskärmen.

Detaljerad beskrivning för radio ⇨ 30 eller externa enheter ⇨ 36.

Övrigt**② Hur kan jag förbättra röstigenkännings prestanda?**

- ① Röstigenkänningen är utformad för att förstå naturligt uttalade röstkommandon. Vänta på pipsignalen och tala efter den. Försök att tala naturligt, inte för snabbt eller för högt.

Detaljerad beskrivning ⇨ 59.

② Hur kan jag förbättra pekskärmens prestanda?

- ① Pekskrämen är tryckkänslig. Särskilt vid dragrörelser är det viktigt att tillföra ordentligt tryck med fingret.

Detaljerad beskrivning ⇨ 13.

Alfabetiskt register

A	
Adressbok.....	48
Aktivera Bluetooth-musik.....	36
Aktivera infotainmentsystemet.....	11
Aktivera radion.....	30
Aktivera telefonportalen.....	67
Aktivera telefonprojicering.....	38
Aktivera USB.....	36, 37
Aktivering av navigationssystemet	42
Allmän information.....	35, 41, 59, 64
Bluetooth-musik.....	35
Infotainmentsystem.....	6
Navigation.....	41
Radio.....	30
Telefonportal.....	64
USB.....	35
Använda appar.....	38
Använda pekskärmerna.....	13
Använda smartphone-	
applikationer.....	38
Användning.....	11, 30, 42, 61, 67
Bluetooth-musik.....	36
Favoriter.....	17
Infotainmentsystem.....	11
Kontakter.....	21
Navigeringssystem.....	42
Pekskärm.....	13
Radio.....	30
Tangentbord.....	16
Telefon.....	67
USB.....	36, 37
Applikationsfält.....	15
Automatisk inställning.....	25
Automatisk ljudjustering	
Ljudvolym.....	25
B	
Balans.....	24
Balans fram-bak.....	24
Bas.....	24
Bluetooth-anslutning.....	65
Bluetooth-musik.....	35
Butik.....	38
D	
DAB.....	32
DAB-länkning.....	32
Datum.....	25
Digital Audio Broadcasting.....	32
Diskant.....	24
E	
EQ.....	24
Equaliser.....	24
F	
Favoriter.....	17
Byter namn.....	17
Delete.....	17
Hämtar.....	17

Lagrar.....	17
Visar.....	17
Fel bläddringsriktning.....	25
Filformat	
Filmfiler.....	35
Ljudfiler.....	35
Filmer.....	37
Filmfiler.....	35
Frekvensbandsval.....	30
Frekvenslista.....	30

G

Glömd PIN.....	25
Grundfunktioner.....	13
Applikationsfält.....	15
Favoriter.....	17
Interaktionsfält.....	15
Knappsats.....	16
Kontakter.....	21
Startskärm.....	15
Tangentbord.....	16
Teckenigenkänningsfönster.....	16
Guidning	54

H

Hem-knappen.....	15
Hämtar favoriter.....	17

I

Individuella POI-punkter.....	42
Infotainmentkontrollpanel.....	8

Inmatning av mål	48
Intellitext.....	32
Interaktionsfält.....	15

K

Kalibrering av pekskärmen.....	25
Kartor.....	42
Kategorilista.....	30
Klockvisning.....	25
Knappsats.....	16
Kontakter.....	21, 48
Hämtar.....	21
Lagrar.....	21
Modifierar.....	21

Kontrollelement

Infotainmentsystem.....	8
Ratt.....	8

L

Lagrar favoriter.....	17
L-band.....	32
Ljudavstängning.....	11
Ljudfiler.....	35
Ljudinställningar.....	24
Ljudvolym.....	25
Autovolym.....	25
Inställning av ljudvolym.....	11
Maximal startvolym.....	25
Tystkopplingsfunktion.....	11

M

Maximal startvolym.....	25
Meddelanden.....	15
Mellanregister.....	24
Menyanvändning.....	15
Mobiltelefoner och CB-radioutrustning.....	73

N

Navigation.....	54
Aktuell plats.....	42
Ange destination.....	48
Favoriter.....	17
Guidning.....	54
Guidningsmeny.....	54
Individuella POI-punkter.....	42
Kartbild.....	42
Kartuppdatering.....	41
Kontakter.....	21, 48
Röstmeddelanden.....	54
Senaste destinationer.....	48
Skärmknappen ÖVERSIKT.....	42
TMC-stationer.....	41, 54
Trafikhändelser.....	54
Vägpunktsresa.....	48
Vändplatslista.....	54
Waypointlista.....	54
Ändra kartor.....	42
Nödsamtal.....	67

P

Parning.....	65
Pekskärm.....	13
POI:er.....	48

R

Radio	
DAB.....	32
DAB-meddelanden.....	32
DAB-meny.....	32
Digital audio broadcasting.....	32
Favoriter.....	17
FM-meny.....	31
Frekvensband.....	30
Frekvenslista.....	30
Intellitext.....	32
Kategorilista.....	30
L-band.....	32
Radio Data System.....	31
RDS.....	31
Region.....	31
Regionalprogram.....	31
Stationslista.....	30
Stationssökning.....	30
TP.....	31
Trafikradio.....	31
Radio Data System (RDS)	31
Region.....	31
Regionalprogram.....	31
Ringsignal.....	67

Ruttstil.....	54
Röstigenkänning.....	59

S

Skärmknappen ÅTERSTÄLL.....	42
Skärmknappen ÖVERSIKT.....	42
Slå på infotainmentsystemet.....	11
Smarttelefon	
Telefonprojicering.....	38
Specialtecken.....	16
Spela ljud.....	36
Spela upp filmer.....	37
Språk.....	25
Startskärm.....	15
Stationslista.....	30
Stationssökning.....	30
Stöldskydd	7
Systeminställningar.....	25
Display.....	25
Språk.....	25
Tid och datum.....	25
Valet-läge.....	25
Återställ fabriksinställningarna. .	25

T

TA.....	31
Tangentbord.....	16
Bokstavstangentbord.....	16
Symboltangentbord.....	16
Teckenigenkänningsfönster.....	16

Telefon

Bluetooth.....	64
Bluetooth-anslutning.....	65
Favoriter.....	17
Handsfree-läge.....	67
Kontakter.....	21
Nödsamtal.....	67
Ringsignal.....	67
Senaste samtal.....	67
Telefonbok.....	21, 67
Textmeddelanden.....	71
Telefonbok.....	21, 67
Telefonprojicering.....	38
Telefonsamtal	
Avvisar.....	67
Initiera.....	67
Ringa.....	67
Textmeddelanden.....	71
Tid.....	25
TMC-stationer.....	41
TP.....	31
Trafikhändelser.....	54
Trafikradio.....	31

U

USB.....	35
----------	----

V

Valet-läge	
Läsning.....	25
Uppläsning.....	25

Vanliga frågor.....	75
Visar favoriter.....	17
Visningsfunktion.....	25
Volyminställning.....	25
Vägpunktsresa.....	48
Vändplatslista.....	54

W

Waypointlista.....	54
--------------------	----

Å

Återställ fabriksinställningarna.....	25
---------------------------------------	----

Ö

Översikt över kontrollelementen.....	8
--------------------------------------	---

R 4.0 IntelliLink

Inledning	84
Grundfunktioner	93
Radio	99
Externa enheter	105
Taligenkänning	112
Telefon	113
Alfabetiskt register	122

Inledning

Allmän information	84
Stöldskydd	85
Översikt över kontrollelementen ..	86
Användning	90

Allmän information

Infotainmentsystemet ger dig det senaste inom infotainment för bilar.

Med radiomottagarens funktioner kan du registrera upp till 25 stationer på fem favoritsidor.

Du kan ansluta externa enheter till Infotainmentsystemet som ytterligare ljudkällor, antingen via kabel eller via Bluetooth®.

Dessutom är infotainmentsystemet utrustat med ett telefonuttag som gör att du bekvämt och säkert kan använda mobiltelefonen i bilen.

Du kan också använda vissa telefonappar via infotainmentsystemet.

Infotainmentsystemet kan också styras med hjälp av pekskärmen och knapparna på kontrollpanelen, reglagen på ratten, eller – om din mobiltelefon har stöd för det – via taligenkänning.

Med reglagens väl genomtänkta utformning, pekskärmen och de tydliga skärmbilderna styr du systemet enkelt och intuitivt.

Observera!

I instruktionsboken beskrivs alla alternativ och funktioner som finns i de olika infotainmentsystemen.

Vissa beskrivningar, t.ex. för display- och menyfunktioner, gäller eventuellt inte för din bil på grund av modellvariant, landsspecifikationer, speciell utrustning eller speciella tillbehör.

Viktiga anvisningar beträffande användning och trafiksäkerhet

Varning

Infotainmentsystemet måste användas för att bilen alltid ska kunna köras säkert. Om du är osäker på ifall det är igång stannar du och provar infotainment-systemet medan bilen står stilla.

Radiomottagning

Vid radiomottagning kan det uppstå fräsande störningar, brus, distorsion eller bortfall av mottagningen på grund av:

- avståndsvariationer till sändaren
- flervägs-mottagning p.g.a. reflexer
- sändarskugga

Stöldskydd

Infotainmentsystemet har ett elektroniskt säkerhetssystem för att förhindra stölder.

Infotainmentsystemet fungerar enbart i din bil och är därför värdelöst för tjuvar.

Översikt över kontrollelementen

Kontrollpanel



1	Display/peksskärm	93
2	Hemmeny	93
	Skärmmknappar för tillgång till:	
	Ljud: ljudfunktioner	
	Galleri: bild- och filmfunktioner	
	Telefon: mobiltelefonfunktioner	
	Projicering: telefonprojicering	
	Inställningar: systeminställningar	
	OnStar: OnStar Wi-Fi- inställningar	90
3	Tids-, datum- och tempe- raturindikatorer	96
4	↵	
	Kort tryckning: öppna telefonmenyn	117
	eller öppna telefonprojice- ringsfunktionen (om den är aktiverad)	110
	Lång tryckning: aktivera taligenkänning	112

5	▶▶	
	Kort tryckning: hoppa till nästa station när radion är aktiv	99
	eller hoppa till nästa spår när externa enheter är aktiva	107
	Lång tryckning: sök uppåt när radion är aktiv	99
	eller snabbspola framåt när externa enheter är aktiva	107
6	⏻	
	Kort tryckning: slå på info- tainmentsystemet om det är avstängt	90
	eller stäng av ljudet om det är på	90
	Lång tryckning: stäng av infotainmentsystemet	90
	Vrid: ställ in volym	90

7	◀◀	
	Kort tryckning: hoppa till föregående station när radion är aktiv	99
	eller hoppa till föregående spår när externa enheter är aktiva	107
	Lång tryckning: sök nedåt när radion är aktiv	99
	eller snabbspola bakåt när externa enheter är aktiva	107
8	🏠	
	Kort tryckning: öppna startmenyn	90
	Lång tryckning: öppna telefonprojiceringsfunk- tionen (om den är aktiverad)	110

Rattreglage (typ 1)

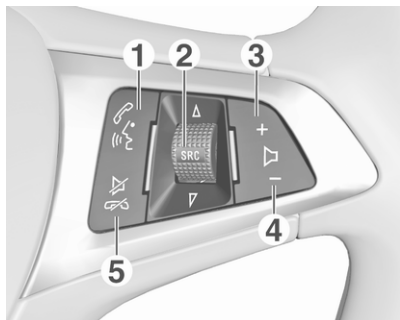



- 1 Kort tryckning: Öppna OnStar-menyn om ingen telefon är ansluten 90
- eller ta emot telefonsamtal om en telefon är ansluten ... 113
- eller slå senaste numret i samtalslistan när telefonmenyn visas 117

- eller växla mellan samtal när samtal väntar 117
- Lång tryckning: aktivera taligenkänning 112
- 2 SRC (källa) 90
- Tryck: välj ljudkälla 90
- Vrid uppåt/nedåt: välj nästa/föregående förinställd radiostation när radion är aktiv 99
- eller välj nästa/föregående spår/kapitel/bild när externa enheter är aktiva 107
- eller välj nästa/föregående post i samtalslistan när telefonportalen är aktiv och samtalslistan är öppen . 117
- Vrid uppåt/nedåt och håll kvar: bläddra snabbt genom posterna i samtalslistan 117
- 3 +
- Tryck: öka volymen

- 4 -
- Tryck: minska volymen
- 5 Tryck: avsluta/avböja samtal 117
- eller avaktivera röstigenkänning 112
- eller aktivera/inaktivera tystkopplingsfunktionen 90

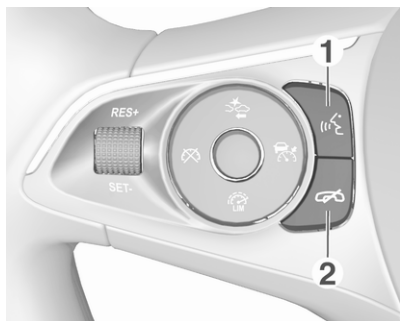
Rattreglage (typ 2)



- 1 
- Tryck snabbt: ta emot telefonsamtal 117
- eller aktivera röstigenkänning 112
- eller avbryt ett meddelande och tala direkt . 112
- Lång intryckning: aktivera röstbehandling (om telefonen har stöd för detta) 112

2 

- Tryck: avsluta/avböja samtal 117
- eller avaktivera röstigenkänning 112
- eller aktivera/inaktivera tystkopplingsfunktionen 90

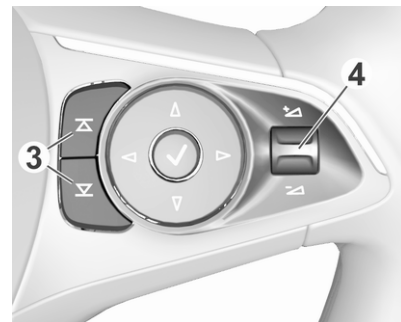
3  / 

- Radio: tryck för att välja nästa/föregående favorit 101
- Media: tryck för att välja nästa/föregående spår 107

4  /  90

- Tryck uppåt: öka volymen
- Tryck nedåt: minska volymen

Beskrivning av övriga reglage finns i instruktionsboken.

Användning

Kontrollelement

Man styr infotainmentsystemet med hjälp av funktionsknappar, en pekskärm och de menyer som visas på displayen.

Inmatning kan göras på två sätt:

- den mittersta kontrollenheten på kontrollpanelen ⇨ 86
- pekskärmen ⇨ 93
- ljudreglage på ratten ⇨ 86
- taligenkänning ⇨ 112

Till-/frånkoppling av infotainmentsystemet

Tryck på . Efter inkoppling aktiveras den senast valda infotainmentkällan.

Frånkopplingsautomatik

Om infotainmentsystemet kopplas till med hjälp av  när tändningen är frånslagen, kommer systemet auto-

matiskt att koppla från efter 10 minuter förutsatt att ingen använder det.

Inställning av ljudvolym

Vrid . Den aktuella inställningen visas på displayen.

Vid inkoppling av infotainment-systemet ställs den senast valda ljudvolymen in, förutsatt att den är lägre än den maximala startvolymen. För en detaljerad beskrivning ⇨ 96.

Fartkompenserad volym

När hastighetsanpassad ljudvolym är aktiverad ⇨ 96, anpassas volymen automatiskt för att kompensera för väg- och vindbruset när du kör.

Ljudavstängning

Tryck på  för att stänga av ljudet på infotainmentsystemet.

Tryck på  igen om du vill aktivera ljudet igen. Den senast valda volymen ställs in igen.

Funktionsområden

Tryck på  för att visa startmenyn.

Observera!

För en detaljerad beskrivning av menyanvändningen via pekskärmen ⇨ 93.

Ljud

Välj **Ljud** för att öppna huvudmenyn i det senast valda ljudläget.

Välj **Källa** på skärmen för att visa interaktionsväljaren.



Om du vill byta till ett annat ljudläge trycker du på någon av knapparna på interaktionsväljaren.

För en detaljerad beskrivning:



- Radiofunktioner ⇨ 99
- Externa enheter ⇨ 107

Observera!

För att enkelt återgå till den aktiva ljudskärmen trycker du på  i den översta raden på alla skärmar.

Galleri

Välj **Galleri** för att öppna bild- och filmmenyn för filer som lagras på en extern enhet, till exempel ett USB-minne eller en smarttelefon.

Välj  eller  för att visa bild- eller filmmenyn. Välj önskad bild- eller filmfil att för visa bilden eller filmen på displayen.

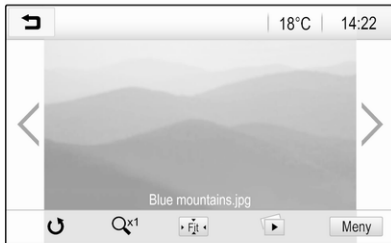

För en detaljerad beskrivning:

- Bildfunktioner ⇨ 108
- Filmfunktioner ⇨ 109

Telefon

Innan telefonportalen kan användas måste en anslutning upprättas mellan infotainmentsystemet och mobiltelefonen.

Hitta en detaljerad beskrivning av att förbereda och etablera en Bluetooth-anslutning mellan infotainment-systemet och en mobiltelefon ⇨ 113.

Om mobiltelefonen är ansluten väljer du **Telefon** för att visa telefonportals huvudmeny.



För en detaljerad beskrivning av mobiltelefonanvändningen via infotainmentsystemet ⇨ 117.

Projicering

Anslut din smarttelefon om du vill att vissa appar på telefonens skärm ska visas i infotainmentsystemet.

Välj **Projicering** för att starta projiceringsfunktionen.

Beroende på vilken smarttelefon som är ansluten visas en huvudmeny med olika appar som kan väljas.

För en detaljerad beskrivning ⇨ 110.

Inställningar

Välj **Inställningar** för att öppna en meny med olika systemrelaterade inställningar, till exempel inaktivering av **Knappljud**.



OnStar

Välj **OnStar** om du vill visa en meny med OnStar Wi-Fi-inställningar.

Se instruktionsboken för närmare beskrivning.

Grundfunktioner

Grundfunktioner	93
Ljudinställningar	95
Volyminställning	96
Systeminställningar	96

Grundfunktioner

Infotainmentsystemets display har en beröringskänslig yta som möjliggör direkt interaktion med de visade menyreglagen.

Se upp

Använd inte spetsiga eller hårda föremål som kulspetspennor, blyertspennor eller liknande för att peka på skärmen.

↩-skärmmknappar

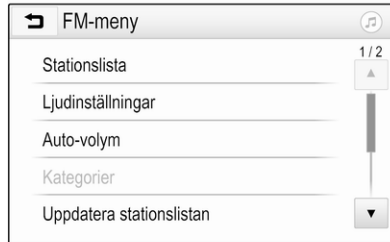

I menyerna kan du trycka på ↩ i respektive undermeny för att återgå till närmaste överordnade menynivå.

När ingen ↩-skärmmknapp visas är du på den översta nivån i respektive meny. Tryck på ☰ för att visa startskärmen.

Välja eller aktivera en skärmmknapp eller ett menyalternativ

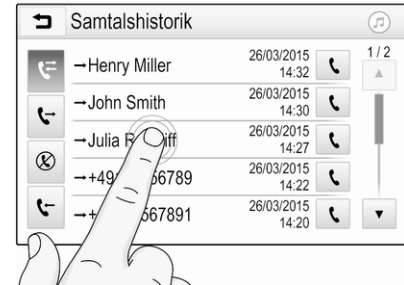

Pecka på en skärmmknapp eller ett menyalternativ.

Den aktuella funktionen aktiveras, ett meddelande visas eller en underordnad meny med fler alternativ visas.

Observera!

I de följande kapitlen beskrivs förfarandet för att välja och aktivera en skärmbknapp eller ett menyalternativ med pekskärmen som "...välj <knap-pens namn>/<alternativets namn>".

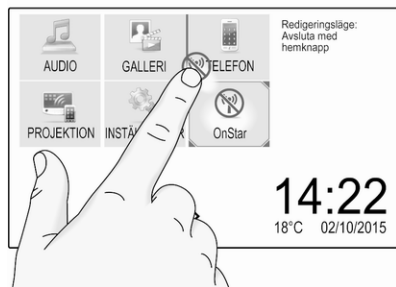
Flytta objekt på startmenyn

Peka på det objekt du vill flytta och håll kvar fingret tills en röd ruta visas runt ikonen. Flytta fingret till önskad plats och släpp objektet.

Observera!

Du måste hålla konstant tryck och röra fingret med jämn hastighet.

Alla andra objekt ordnas om.

Tryck på en av knapparna på kontrollpanelen för att lämna redigeringsläget.

Observera!

Redigeringsläget avslutas automatiskt efter 30 sekunders inaktivitet.

Bläddra i listor

Om alla objekt inte kan visas på skärmen samtidigt kan du bläddra i listan.

Om du vill bläddra i en lista med menyalternativ kan du även:

- Placera fingret var som helst på skärmen och röra det uppåt eller nedåt.

Observera!

Du måste hålla konstant tryck och röra fingret med jämn hastighet.

- Peka på ▼ eller ▲ längst upp eller längst ner på bläddringslistan.
- Flytta skjutreglaget i rullningslistan uppåt och nedåt med fingret.

Peka på listans titel för att gå till toppen av listan.

Observera!

I kommande kapitel beskrivs stegen för att bläddra till en listpost via pekskärmen som "...bläddra till <menyalternativets namn>".

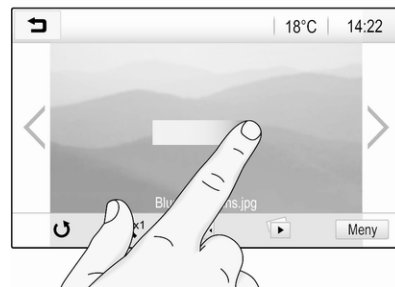
Bläddra sidor

Observera!

Det går bara att bläddra om det finns fler än en sida.

Så här bläddrar du från en sida till en annan:

- Placera fingret var som helst på skärmen och dra det åt vänster för att bläddra till nästa sida eller åt höger för att bläddra till föregående sida.

Observera!

Du måste hålla konstant tryck och röra fingret med jämn hastighet.

- Peka på > eller < på skärmen.

Observera!

I kommande kapitel beskrivs stegen för att bläddra sidor via pekskärmen som "...bläddra till...sidan...".

Ljudinställningar

I ljudinställningsmenyn går det att ställa in tonegenskaperna. Menyn kan öppnas via varje huvudmeny för ljud.

Öppna ljudinställningsmenyn genom att välja **Meny** på den nedre raden i respektive huvudmeny för ljud. Vid

behov, bläddra genom listan med menyposter och välj **Ljudinställningar**. Respektive meny visas.



Equalizer-läge

Använd den här inställningen för att optimera ljudet för musiktypen, t.ex. **Rock** eller **Klassiskt**.

Välj önskad ljudtyp på interaktionsväljaren längst ned på skärmen. Om du väljer **Anpassa** kan du ställa in följande inställningar manuellt.

Bas

Använd inställningen för att förstärka eller framhäva ljudets låga frekvenser.

Peka på + eller - för att ändra inställningen.

Mell.reg.

Använd inställningen för att förstärka eller framhäva ljudkällans mellanregister.

Peka på + eller - för att ändra inställningen.

Diskant

Använd inställningen för att förstärka eller framhäva ljudets höga frekvenser.

Peka på + eller - för att ändra inställningen.

Ställa in balans och fader

Använd bilden till höger om menyn för att ställa in balans och fader.

Ange den punkt i kupén där ljudet har högst nivå genom att peka på motsvarande punkt på bilden. Du kan även flytta den röda markören till önskad punkt.

Observera!

Balans- och faderinställningarna gäller alla ljudkällor. De kan inte ställas in separat för varje ljudkälla.

Volyminställning

Justera den maximala startvolymen

Tryck på  och välj sedan **Inställningar**.

Välj **Radio**, bläddra genom listan och välj sedan **Högsta startvolym**.

Peka på + eller - för att ändra inställningen.

Ställa in hastighetsanpassad volym

Tryck på  och välj sedan **Inställningar**.

Välj **Radio**, bläddra genom listan och välj sedan **Auto-volym**.

För att justera graden av volymanpassning kan du välja ett av alternativen i listan.

Av: ingen höjning av volymen då bilens hastighet ökar.

Hög: maximal höjning av volymen då bilens hastighet ökar.

Aktivera eller inaktivera knappljud

Om funktionen för knappljud aktiveras hörs ett pipljud varje gång du pekar på en skärknapp eller ett menyalternativ.

Tryck på  och välj sedan **Inställningar**.

Välj **Radio** och bläddra sedan genom listan till **Knappljud**.

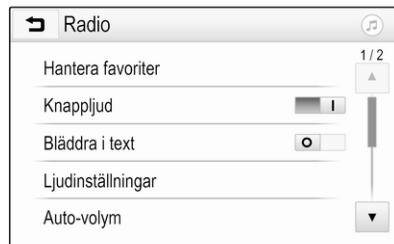

Peka på skärknappen bredvid **Knappljud** för att aktivera eller inaktivera funktionen.

Ljudvolym för trafikmeddelanden

För att justera volymen för trafikmeddelanden anger du önskad volym medan ett trafikmeddelande spelas upp av systemet. Inställningen sparas då av systemet.

Systeminställningar

Följande inställningar gäller hela systemet. Alla andra inställningar beskrivs i respektive kapitel i den här instruktionsboken.

Tids- och datuminställningar

Tryck på  och välj sedan **Inställningar**.

Välj **Tid och datum** för att visa respektive undermeny.



Ställ in tidsformat

För att välja önskat tidsformat pekar du på knapparna **12 h** eller **24 h** på skärmen.

Ställ in datumformat

Välj **Ställ in datumformat** och välj mellan de alternativ som finns på undermenyn för att välja önskat datumformat.

Auto Ställ in

Välj **Auto Ställ in** för att välja om tid och datum ska ställas in automatiskt eller manuellt.

Välj **På – RDS** för att ställa in tid och datum automatiskt.

Välj **Av – manuell** för att ställa in tid och datum manuellt. Om **Auto Ställ in** är inställd på **Av – manuell** blir undermenyposterna **Ställ in tid** och **Ställ in datum** tillgängliga.

Ställ in tid och datum

Välj **Ställ in tid** eller **Ställ in datum** för att justera tid- och datuminställningarna.

Pecka på **+** och **-** för att justera inställningarna.

Språkinställningar

Tryck på och välj sedan **Inställningar**.

Välj **Språk(Language)** för att visa respektive meny.

Byt menytexternas språk genom att peka på önskat språk.

Textbläddringsfunktion

Om texten som visas på skärmen är lång, t.ex. om det rör sig om låttitlar eller stationsnamn, kan texten antingen bläddras kontinuerligt eller så kan den bläddras en gång och visas i förkortad form.

Tryck på och välj sedan **Inställningar**.

Välj **Radio**.

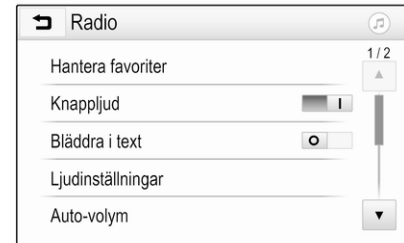

Aktivera **Bläddra i text** om du vill att texten ska bläddra kontinuerligt.

Inaktivera inställningen om du vill bläddra texten i block.

Funktionen släckt display

Om du inte vill se den upplysta displayen, t.ex. på natten, kan du stänga av displayen.

Tryck på och välj sedan **Inställningar**.

Bläddra genom listan och välj **Stäng av displayen**. Displayen stängs av, men ljudfunktionerna förbli aktiva.

Du kan slå på skärmen igen genom att peka på skärmen eller trycka på en knapp.

Fabriksinställningar

Tryck på  och välj sedan **Inställningar**.

Bläddra genom listan och välj **Återgå till fabriksinställningar**.

Om du vill återställa alla personliga inställningar väljer du **Återställ personliga inställningar**.

Välj **Ta bort alla privata data** om du vill radera de länkade Bluetooth-enheterna, kontaktlistan och de sparade röstbrevlådenumren.

Välj **Återställ radioinställningar** om du vill återställa ljud- och volyminställningarna, ta bort alla favoriter och radera valet av ringsignal.

Ett varningsmeddelande visas. Välj **Fortsätt** för att återställa inställningarna.

Systemversion

Tryck på  och välj sedan **Inställningar**.

Bläddra genom listan och välj **Mjukvaruinformation**.

Om en USB-enhet är ansluten kan du spara fordonsinformationen till denna.

Välj **Systemuppdatering** och sedan **Spara bilinformation på USB**.

Kontakta din verkstad om du vill göra en systemuppdatering.

Fordonsinställningar

Fordonsinställningar beskrivs i bilens instruktionsbok.

Radio

Användning	99
Stationssökning	99
Favoritlister	101
Radio Data System (RDS)	102
Digital Audio Broadcasting	103

Användning

Aktivera radion

Tryck på  och välj sedan **Ljud**. Den senast valda ljudhuvudmenyn visas.

Välj **Källa** på den nedersta raden i den aktiva huvudmenyn för radio för att visa interaktionsväljaren.





Välj önskat våglängdsområde.

Stationen du senast lyssnade på i det valda våglängdsområdet kommer att aktiveras.

Stationssökning

Automatisk stationssökning



Tryck snabbt eller peka på  eller  på kontrollpanelen eller skärmen för att spela upp föregående eller nästa station i stationsminnet.

Manuell stationssökning

Håll in  eller  på kontrollpanelen. Släpp knappen när frekvensen nästan har nåtts.

En sökning efter nästa station som går att ta emot görs och stationen spelas upp automatiskt.

Observera!

FM våglängdsområde: Om RDS-funktionen ⇨ 102 är aktiverad kommer radion bara att söka efter RDS-stationer, och om funktionen för trafikinformation (TP) är aktiverad söker radion bara efter stationer ⇨ 102 som stödjer denna tjänst.

Stationssökning

Peka på  på skärmen. **Direktval**-skärmen visas.



Ange önskad frekvens. Använd ← för att ta bort inmatade siffror. Vid behov kan du trycka på ◀ eller ▶ för att ändra det inmatade värdet.

Bekräfta inmatningen för att spela upp stationen.

Stationslistor

Välj **Meny** på den nedersta raden i den aktiva huvudmenyn för radio för att öppna motsvarande frekvensbandsspecifika undermeny.

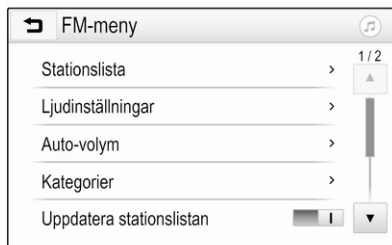

Välj **Stationslista** för det aktuella frekvensbandet. Alla stationer som kan tas emot i det aktuella frekvensbandet och inom mottagningsområdet visas.

Välj önskad station.

Observera!

Den radiostation som tas emot, anges med ▶-symbolen bredvid stationsnamnet.

Kategorilistor

Många radiostationer sänder en PTY-kod, som anger vilken typ av program som sänds (t.ex. nyheter). En del stationer byter även PTY-kod, beroende på vilket innehåll programmet som sänds har.

Infotainmentsystemet lagrar de här stationerna, sorterade efter programtyp, i motsvarande kategorilista.

Observera!

Listposten **Kategorier** är endast tillgänglig för FM- och DAB-bandet.

Välj **Kategorier** för att söka efter en programtyp som stationerna har fastställt.

En lista över tillgängliga programtyper visas.

Välj önskad programtyp. En lista över de stationer som sänder vald programtyp visas.

Välj önskad station.

Observera!

Den radiostation som tas emot, anges med ►-symbolen bredvid stationsnamnet.

Uppdatera stationslistor

Om de stationer som har sparats i stationslistan för respektive vågband inte längre kan tas emot måste listorna över AM- och DAB stationer uppdateras.

Observera!

Listan över FM-stationer uppdateras automatiskt.

Välj **Meny** i den nedersta raden i den aktiva radions huvudmeny och välj sedan **Uppdatera stationslistan**.

Observera!

Om en lista över radiostationer på ett visst våglängdsband uppdateras så uppdateras också listan över olika kategorier i enlighet med denna.

En stationssökning startas och motsvarande meddelande visas. När sökningen har slutförts, visas respektive stationslista.

Observera!

Den radiostation som tas emot, anges med ►-symbolen bredvid stationsnamnet.

Favoritlistor

Stationer i alla våglängdsområden kan sparas manuellt i favoritlistorna.



Det finns fem favoritlistor som rymmer fem stationer var.

Observera!

Den för närvarande mottagna stationen är markerad.

Spara en station

Vid behov trycker du på < eller > för att bläddra igenom favoritsidorna.

Du kan spara den aktuella radiostationen på en förinställningsskärmknapp genom att hålla fingret på den önskade skärmknappen i några sekunder. Motsvarande frekvens eller stationsnamn visas på skärmknappen.

Välj station i listan

Vid behov trycker du på < eller > för att bläddra till önskad favoritsida.

Välj förinställningsknappen där den önskade radiostationen är sparad.

Ange antalet tillgängliga favoritsidor

För att ange hur många favoritsidor som ska visas trycker du på  och väljer sedan **Inställningar** på skärmen.

Välj **Radio** och sedan **Hantera favoriter** för att visa respektive undermeny.

Beroende på vilka favoritsidor du vill visa kan du aktivera eller inaktivera sidorna.

Radio Data System (RDS)

RDS är en tjänst som FM-stationerna erbjuder, som gör att du enklare kan hitta stationen du söker och få en felfri mottagning.

Fördelarna med RDS

- På displayen visas stationens namn i stället för dess frekvens.
- Vid stationssökning ställer infotainmentsystemet endast in RDS-stationer.
- Med AF (alternativ frekvens) tar infotainmentsystemet alltid emot den sändningsfrekvens som ger bäst mottagning för stationen som har ställts in.
- Beroende på vilken station som tas emot, visar infotainment-systemet text som till exempel kan innehålla information om det aktuella programmet.

RDS-konfiguration

Peka på **Meny** på den nedersta raden i huvudmenyn för FM-radio för att öppna motsvarande frekvensbands-specifika undermeny.

Bläddra till **RDS**.

Aktivera eller inaktivera **RDS**.

Trafikradio

Stationer med radiotjänst för trafikinformation är RDS-stationer som sänder trafiknyheter. Om trafiktjänsten är aktiverad avbryts den ljudkälla som spelas upp medan informationsmeddelandet pågår.

Aktivera trafikradiofunktionen

Välj **Meny** på den nedersta raden i huvudmenyn för FM-radio för att öppna motsvarande frekvensbands-specifika undermeny.

Peka på skärmknappen bredvid **Trafikprogram** för att aktivera eller inaktivera funktionen.

Observera!

På stationslistan visas TP bredvid de stationer som tillhandahåller trafikradio.

Om trafikinformation är aktiverad visas **[TP]** på den öre raden i alla huvudmenyer. Om den aktuella stationen inte är en station som stödjer radiotjänsten för trafikinformation gråmarkeras TP och en sökning påbörjas automatiskt efter en station som stödjer tjänsten. Så snart som en station med trafikinformation hittas, markeras **TP**. Om ingen station med trafikinformation hittas är TP grått.

Om ett trafikmeddelande sänds på respektive station visas ett meddelande.

Du kan avbryta meddelandet och återgå till den senast aktiverade funktionen genom att peka på skärmen eller trycka på \odot .

Regionalprogram

Ibland sänder RDS-stationer olika regionala program på olika frekvenser.

Välj **Meny** på den nedersta raden i huvudmenyn för FM-radio för att öppna motsvarande frekvensbands-specifika undermeny och bläddra till **Region**

Aktivera eller inaktivera **Region**.

Om regionfunktionen är aktiverad väljs alternativa frekvenser med samma regionala program vid behov. Om regionalprogram är fränkopplat väljs alternativa frekvenser för stationerna utan att hänsyn tas till regionalprogram.

Digital Audio Broadcasting

DAB sänder radiostationer digitalt.

DAB-stationer visas med programnamnet istället för sändningsfrekvensen.

Allmän information

- Med DAB kan ett flertal radioprogram (tjänster) sändas inom en och samma grupp.
- Förutom digital ljudkvalitet av hög klass kan DAB även sända programrelaterad information och många andra typer av information inklusive rese- och trafikinformation.

- Så länge som en DAB-mottagare kan ta emot signalen som skickas ut av en radiostation (även om signalen är mycket svag) kan ljud återges.
- Vid dålig mottagning sänks volymen automatiskt för att undvika utmatning av oangenämt brus.

Om DAB-signalen är för svag för att kunna läsas av mottagaren avbryts mottagningen helt. Detta problem kan undvikas genom att aktivera **DAB-DAB-länkning** och/eller **DAB-FM-länkning** i DAB-menyn (se nedan).

- Med DAB slipper man störningar som orsakas av stationer som ligger på närliggande frekvenser (ett annat fenomen som är vanligt för AM- och FM-bandet).
- Om DAB-signalen studsar mot naturliga hinder eller byggnader ökas mottagningskvaliteten för DAB, till skillnad från AM- och FM-bandet där mottagningen försämras betydligt i sådana fall.
- När DAB-mottagningen är aktiverad förblir infotainmentsystemets FM-tuner aktiv i bakgrunden och

söker ständigt efter de FM-stationer som har bäst mottagning. Om TP ⇨ 102 är aktiverat kommer trafikmeddelanden från den FM-station som har bäst mottagning att läsas upp. Inaktivera TP om du inte vill att DAB-mottagningen ska avbrytas av FM-trafikmeddelanden.

DAB-meddelanden

Utöver musikprogram sänder många DAB-stationer olika typer av meddelanden. Om du aktiverar några eller alla kategorierna, avbryts den DAB-tjänst som tas emot för tillfället, när ett meddelande om dessa kategorier sänds.

Välj **Meny** på den nedersta raden i huvudmenyn för DAB-radio för att öppna motsvarande frekvensbands-specifika undermeny.

Bläddra igenom listan och välj **DAB-meddelanden** för att visa en lista över vilka kategorier som finns.

Aktivera alla eller endast de önskade meddelande kategorierna. Olika kategorier av informationsmeddelanden kan väljas på samma gång.

DAB-DAB-länkning

Om den här funktionen är aktiverad kopplar enheten över till samma tjänst (program) på en annan DAB-grupp (om tillgänglig) om DAB-signalen är för svag för att kunna tas emot av mottagaren.

Välj **Meny** på den nedersta raden i huvudmenyn för DAB-radio för att öppna motsvarande frekvensbands-specifika undermeny.

Bläddra genom listan och aktivera eller inaktivera **DAB-DAB-länkning**.

DAB-FM-länkning

Om den här funktionen är aktiverad, kopplar enheten över till motsvarande FM-station i den aktiva DAB-tjänsten (om tillgänglig) om DAB-signalen är för svag för att kunna tas emot av mottagaren.

Bläddra genom listan och aktivera eller inaktivera **DAB-FM-länkning**.

L-band

Med den här funktionen kan du definiera vilka DAB-frekvensband som infotainmentsystemet ska ta emot.

L-bandet (jord- och satellitradio) är ett annat radioband som också kan tas emot.

Välj **Meny** på den nedersta raden i huvudmenyn för DAB-radio för att öppna motsvarande frekvensbands-specifika undermeny.

Bläddra genom listan och aktivera eller inaktivera **L-band**.

Intellitext

Intellitext-funktionen gör det möjligt att ta emot ytterligare information som ekonominyheter, sport, nyheter mm.

Observera!

Det innehåll som är tillgängligt beror på station och region.

Välj **Meny** på den nedersta raden i huvudmenyn för DAB-radio för att öppna motsvarande frekvensbands-specifika undermeny.

Bläddra genom listan och välj **Intellitext**.

Välj en av kategorierna och välj en särskild post för att visa detaljerad information.

EPG

Den elektroniska programguiden ger information om nuvarande och kommande program för respektive DAB-station.

Välj **Meny** i den nedersta raden i huvudmenyn för DAB-radio och välj sedan **Stationslista**.

För att visa programmet för den önskade stationen trycker du på ikonen bredvid stationen.

Externa enheter

Allmän information	105
Spela ljud	107
Visa bilder	108
Spela upp filmer	109
Använda smartphone- applikationer	110

Allmän information

En USB-port för anslutning av externa enheter är placerat i mittkonsolen.

Observera!

USB-porten måste alltid vara ren och torr.

USB-port

En MP3-spelare, USB-enhet, SD-kort (via USB-port och adapter) eller smarttelefon kan anslutas till USB-porten.

Upp till två USB-enheter kan anslutas till infotainmentsystemet åt gången.

Observera!

För anslutning av två USB-enheter krävs en extern USB-hubb.

Infotainmentsystemet kan spela upp ljudfiler, visa bildfiler eller spela upp filmfiler som finns på USB-enheter.

När en enhet är ansluten till USB-porten kan olika funktioner hos de ovanstående enheterna styras via infotainmentsystemets reglage och menyer.

Observera!

All tillbehörsutrustning stöds inte av infotainmentsystemet. Kontrollera kompatibilitetslistan på vår webbplats.

Ansluta/koppla från en enhet

Anslut en av de enheter som nämns ovan till USB-porten. Vid behov kan du använda en lämplig anslutningskabel. Musikfunktionen startar automatiskt.

Observera!

Om en icke-läsbar USB-enhet ansluts visas motsvarande felmeddelande och infotainmentsystemet växlar automatiskt till föregående funktion.

För att koppla bort USB-enheten väljer du en annan funktion och tar sedan bort USB-enheten.

Se upp

Koppla inte från enheten under uppspelning. Detta kan skada enheten eller infotainmentsystemet.

Automatisk uppspelning från USB-enheter

Som standard visas USB-ljudmenyn automatiskt så fort en USB-enhet ansluts.

Vid behov kan denna funktion inaktiveras.

Tryck på  och välj sedan

Inställningar för att öppna inställningsmenyn.

Välj **Radio**, bläddra till **USB autostart** och peka på skärknappen bredvid funktionen.

Du kan aktivera funktionen genom att peka på skärknappen igen.

Bluetooth

Enheter som stöder Bluetooth-musikprofilerna A2DP och AVRCP kan anslutas trådlöst till Infotainment-systemet. Infotainmentsystemet kan spela upp musikfiler som finns på dessa enheter.

Ansluta en enhet

För en detaljerad beskrivning av hur man upprättar en Bluetooth-anslutning  114.

Filformat och mappar

Den maximala kapaciteten hos en enhet som stöds av infotainment-systemet uppgår till 2500 musikfiler, 2500 bildfiler, 250 filmfiler, 2500 mappar och en mappstruktur med 10 nivåer. Endast enheter som formaterats för filsystemen FAT16/FAT32 kan användas.

Om det ingår bilder i ljudfilens metadata visas dessa bilder på skärmen.

Observera!

Vissa filer kanske inte spelas som de ska. Detta kan bero på ett annat inspelningsformat eller på filens skick.

Filer från webbutiker som har försetts med digitalt upphovsrättskydd (DRM) kan inte spelas.

Infotainmentsystemet kan spela följande ljud-, bild- och filmfiler på externa enheter.

Ljudfiler

Spelbara ljudfilsformat är MP3 (MPEG-1 Layer 3, MPEG-2 Layer 3), WMA, AAC, AAC+, ALAC OGG WAF (PCM), AIFF, 3GPP (endast ljud),

ljudböcker och LPCM. iPod®- och iPhone®-enheter spelar ALAC, AIFF, ljudböcker och LPCM.

När en fil med ID3-tagginformation spelas, kan infotainmentsystemet visa information om t.ex. spårets titel och artist.

Bildfiler

Visningsbara bildfilformat är JPG, JPEG, BMP, PNG och GIF.

JPG.-filer måste vara 64 till 5 000 pixlar breda och 64 till 5 000 pixlar höga.

BMP-, PNG- och GIF-filer måste vara 64 till 1 024 pixlar breda och 64 till 1 024 pixlar höga.

Bilderna får inte överstiga en filstorlek på 1 MB.

Filmfiler

Spelbara filmfilformat är AVI och MP4.

Den maximala upplösningen är 1 280 x 720 pixlar. Uppdateringsfrekvensen måste vara lägre än 30 fps.

Användbar codec är H.264/MPEG-4 AVC.

Spelbara ljudformat är MP3, AC3, AAC och WMA.

Det undertextformat som kan visas är SMI.

Spela ljud

Aktivera musikfunktionen

Om enheten ännu inte är ansluten till infotainmentsystemet, anslut enheten ⇨ 105.

Vanligtvis visas respektive huvudmeny för ljud automatiskt.

Om uppspelningen inte startar automatiskt, t.ex. om **USB autostart** har inaktiverats ⇨ 105, kan du vidta följande åtgärder:

Tryck på  och välj sedan **Ljud** för att öppna den huvudmeny för ljud som senast valdes.

Välj **Källa** på interaktionsväljaren och välj sedan önskad ljudkälla för att öppna respektive huvudmeny för ljud.

Uppspelningen av ljudspåren börjar automatiskt.



Funktionsknappar

Avbryta och återuppta uppspelning

Peka på **II** för att avbryta uppspelningen. Skärmmknappen ändras till **▶**.
Peka på **▶** för att återuppta uppspelningen.

Spela nästa eller föregående spår

Peka på **▶▶** för att spela upp nästa spår.

Peka på **◀◀** inom de två första sekunderna efter att spåret börjar spelas för att gå tillbaka till föregående spår.

Gå tillbaka till början på spåret

Peka på **◀◀** när spåret har spelats i två sekunder.

Snabbspolning framåt och bakåt

Håll in **◀◀** eller **▶▶**. Släpp knappen för att återgå till normalt uppspelningsläge.

Du kan även flytta skjutreglaget som visar aktuellt läge i spåret åt vänster eller höger.

Spela upp spår slumpmässigt

Peka på **⌘** för att spela upp låtarna i slumpvis ordning. Skärmmknappen ändras till **⌘**.

Peka på **⌘** igen för att inaktivera blandningsfunktionen och gå tillbaka till normalt uppspelningsläge.

Funktionen Lyssna igenom musik

Peka på skärmen för att visa bläddringsskärmen. Du kan också välja **Meny** i den nedersta raden av huvudskärmen för ljud för att visa respektive ljudmeny och sedan välja **Lyssna igenom musik**.

Olika kategorier som spåren sorterats i visas, t.ex. **Spellistor**, **Artister** eller **Album**.



Välj önskad kategori, underkategori (om det finns tillgängligt) och välj sedan ett spår.

Välj spår för att starta uppspelning.

Visa bilder

Du kan visa bilder via en USB-enhet.

Observera!

Av säkerhetsskäl avaktiveras vissa funktioner när fordonet är i rörelse.

Aktivera bildfunktionen

Om enheten ännu inte är ansluten till infotainmentsystemet, anslut enheten ⇨ 105.

Tryck på  och välj sedan **Galleri** för att öppna huvudmenyn för media.

Peka på  för att öppna huvudmenyn för bilder för att visa en lista över de objekt som finns sparade på USB-enheten. Välj önskad bild.

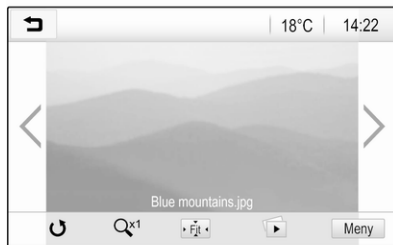

Peka på skärmen om du vill dölja menyraden. Peka på skärmen igen om du vill visa menyraden.

Funktionsknappar

Helskärmsläge

Välj  för att visa bilden i fullskärmsläge. Peka på skärmen för att avsluta helskärmsläget.

Visa nästa eller föregående bild

Peka på > eller dra åt vänster för att visa nästa bild.

Peka på < eller dra åt höger för att visa föregående bild.

Rotera en bild

Välj  för att rotera bilden.

Zooma in på bilden

Peka på  en eller flera gånger för att zooma in i en bild eller för att återgå till bildens ursprungsstorlek.

Visa bildspel

Peka på  för att visa bilderna som lagrats på USB-enheten som ett bildspel.

Peka på skärmen för att avsluta bildspelet.

Bildmeny

Välj **Meny** i den nedersta raden på skärmen för att visa **Bildmeny**.

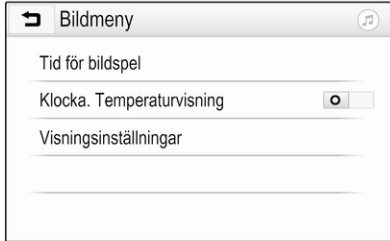

Bildspelstid

Välj **Tid för bildspel** för att visa en lista över möjliga tidssekvenser. Välj den tid du vill att varje bild ska visas i ett bildspel.

Klocka och temperaturvisning

Aktivera **Klocka. Temperaturvisning** för att visa tid och temperatur i helskärmsläge.

Visningsinställningar

Välj **Visningsinställningar** för att öppna en undermeny för inställning av ljusstyrka och kontrast.

Peka på + eller - för att ändra inställningarna.

Spela upp filmer

Du kan titta på filmer från en USB-enhet som är ansluten till USB-porten.

Observera!

Av säkerhetsskäl är inte filmfunktionen tillgänglig under körning.

Aktivera filmfunktionen

Om enheten ännu inte är ansluten till infotainmentsystemet, anslut enheten ⇨ 105.

Tryck på  och välj sedan **Galleri** för att öppna huvudmenyn för media.

Tryck på  för att öppna huvudmenyn för film och välj sedan önskad mapp och/eller film.

Filmen visas.





Funktionsknappar

Helskärm

Välj  för att visa filmen i fullskärmsläge. Peka på skärmen för att avsluta helskärmsläget.

Avbryta och återuppta uppspelning

Peka på **II** för att avbryta uppspelningen. Skärmknappen ändras till . Peka på  för att återuppta uppspelningen.

Spela nästa eller föregående spår

Peka på  för att spela upp nästa filfil.

Peka på ◀ inom de fem första sekunderna efter att filmen börjar spelas för att gå tillbaka till föregående film.

Gå tillbaka till början på filmen

Peka på ◀ när filmen har spelats i fem sekunder.

Snabbspolning framåt och bakåt

Håll in ◀ eller ▶. Släpp knappen för att återgå till normalt uppspelningsläge.

Filmmenyn

Välj **Meny** i den nedersta raden på skärmen för att visa **Videomeny**.

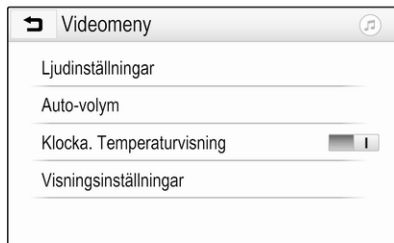

Klocka och temperaturvisning

Aktivera **Klocka. Temperaturvisning** för att visa tid och temperatur i helskärmsläge.

Visningsinställningar

Välj **Visningsinställningar** för att öppna en undermeny för inställning av ljusstyrka och kontrast.

Peka på + och - för att ändra inställningarna.

Använda smartphone-applikationer

Telefonprojiceringsapparna Apple CarPlay™ och Android™ Auto visar utvalda appar från din smarttelefon på infotainmentskärmen och gör att de kan styras direkt via infotainment-systemets regler.

Kontrollera med enhetens tillverkare om denna funktion är kompatibel med din smarttelefon och om denna app är tillgänglig i det land du befinner dig i.

Förbereda en smartphone

Android-telefon: Ladda ner Android Auto-appen till din smarttelefon från Google Play™-butiken.

iPhone: Se till att Siri® är aktiverad på din smarttelefon.

Aktivera telefonprojicering i inställningsmenyn

Tryck på ☰ för att visa startskärmen och tryck sedan på **Inställningar**.

Bläddra genom listan till **Apple CarPlay** eller **Android Auto**.

Kontrollera att respektive app är aktiverad.

Ansluta telefonen

Anslut smarttelefonen till USB-porten ☰ 105.

Starta telefonprojicering

Starta telefonprojiceringfunktionen genom att trycka på ☰ och sedan välja **Projicering**.

Observera!

Om appen känns igen av infotainmentsystemet kan det hända att programikonen ändras till **Apple CarPlay** eller **Android Auto**.

Du kan också starta funktionen genom att hålla in  i några sekunder.

Den telefonprojiceringskärm som visas beror på din smarttelefon och programvarans version.

Återgå till infotainmentskärmen

Tryck på .

Taligenkänning

Allmän information	112
Användning	112



Allmän information

Röstbehandlingsapplikationen i infotainmentsystemet ger åtkomst till taligenkänningskommandon på din smarta telefon. Se telefontillverkarens bruksanvisning för att ta reda på om din smarttelefon stöder den här funktionen.

För att du ska kunna använda appen Voice Pass-thru måste din smarttelefon vara ansluten till infotainment-systemet via USB-kabel ⇨ 105 eller Bluetooth ⇨ 114.

Användning

Aktivering av röstigenkänning

Håll in  på kontrollpanelen eller  på ratten för att starta en taligenkänningssession. Ett röstkommandomeddelande visas på skärmen.

När en pipsignal hörs kan du säga ett kommando. För information om de kommandon som stöds hänvisas till bruksanvisningarna till din smarttelefon.

Justera volymen i röstmeddelanden

Vrid på  på kontrollpanelen eller tryck på **+ / -** på rattens högra sida för att öka eller minska volymen på röstmeddelandena.

Avaktivering av röstigenkänning

Tryck på  på ratten. Röstkommandomeddelandet försvinner och taligenkänningssessionen avslutas.

Telefon

Allmän information	113
Bluetooth-anslutning	114
Nödsamtal	116
Användning	117
Mobiltelefoner och CB-radioutrustning	120

Allmän information

Telefonportalen gör att du kan föra mobiltelefonsamtal med hjälp av en mikrofon i bilen och med bilens högtalare. Portalen tillåter dessutom att du kan använda de viktigaste funktionerna i mobiltelefonen med hjälp av fordonets infotainmentsystem. För att telefonportalen ska kunna användas måste mobiltelefonen vara ansluten till infotainmentsystemet via Bluetooth.

Alla telefonfunktioner stöds inte av alla mobiltelefoner. Vilka telefonfunktioner som kan användas beror på den aktuella mobiltelefonmodellen och mobilnättsleverantören. Mer information om detta hittar du bruksanvisningen till mobiltelefonen. Du kan även begära information av din mobilnättsleverantör.

Viktiga anvisningar för användning och trafiksäkerhet

⚠ Varning

Mobiltelefoner påverkar din miljö. Därför finns det föreskrifter och anvisningar för säkerheten. Du bör känna till reglerna innan du använder telefonfunktionen.

⚠ Varning

Att använda handsfreefunktionen medan du kör kan vara farligt då det avleder din koncentration medan du ringer. Stanna bilen innan du använder handsfreefunktionen. Följ reglerna i det land där du för tillfället befinner dig.

Glöm inte att följa de bestämmelser som gäller specifikt för vissa områden. Stäng alltid av mobiltelefonen om användning av mobiltelefoner är förbjuden, om mobiltelefonen ger upphov till störningar eller om farliga situationer kan uppstå.

Bluetooth

Telefonportalen är certifierad av Bluetooth Special Interest Group (SIG).

Mer information om specifikationen finns på internetadressen <http://www.bluetooth.com>

Bluetooth-anslutning

Bluetooth är en radiostandard för trådlös anslutning av t.ex. mobiltelefoner, smarttelefoner eller andra enheter.

Parkoppling (utbyte av ID mellan Bluetooth-enheten och infotainment-systemet) och anslutning av Bluetooth-enheter till infotainment-systemet sker via menyn **Bluetooth**.

Bluetooth-menyn

Tryck på  och välj sedan **Inställningar**.

Välj **Bluetooth** för att visa Bluetooth-menyn.

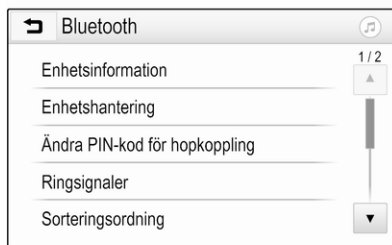

Para en enhet

Viktig information

- Upp till tio enheter kan parkopplas med systemet.
- Bara en parad enhet i taget kan vara ansluten till infotainment-systemet.
- Parkoppling behöver bara göras en gång, så länge enheten inte tas bort från listan över parkopplade enheter. Om enheten har

anslutits tidigare etablerar infotainmentssystemet anslutningen automatiskt.

- Bluetooth-funktionen drar mycket batterikraft från enheten. Därför bör du ansluta enheten till USB-porten för laddning.

Parkoppla en ny enhet

1. Aktivera enhetens Bluetooth-funktion. Mer information finns i Bluetooth-enhetens bruksanvisning.
2. Tryck på  och välj sedan **Inställningar** på informationsdisplayen.

Välj **Bluetooth** och sedan **Enhetsshantering** för att visa respektive meny.



Observera!

Om ingen telefon är ansluten kan menyn **Enhets hantering** också nås via telefonmenyn: Tryck på och välj sedan **Telefon**.

3. Peka på **Sök enhet**. Alla identifierbara Bluetooth-enheter i miljön visas i en ny söklista.
4. Peka på den Bluetooth-enhet som du vill parkoppla.
5. Bekräfta hoppningen:
 - Om det finns stöd för SSP (secure simple pairing):

Bekräfta meddelandena på infotainmentsystemet och Bluetooth-enheten.

- Om det inte finns stöd för SSP (secure simple pairing):
På infotainmentsystemet: ett **Info**-meddelande visas där du ombeds ange en PIN-kod på din Bluetooth-enhet.
På Bluetooth-enheten: ange PIN-koden och bekräfta din inmatning.

6. Infotainmentsystemet och enheten paras ihop.

Observera!

Om Bluetooth-enheten är parkopplad med systemet anger bredvid Bluetooth-enheten att telefonfunktionen är aktiverad och anger att Bluetooth-musikfunktionen är aktiverad.

7. Telefonboken laddas ner till infotainmentsystemet automatiskt. På vissa telefoner måste infotainmentsystemet ges tillstånd att komma åt telefonboken. I så fall bekräftar du de meddelanden som visas på Bluetooth-enheten.

Om den här funktionen inte stöds av Bluetooth-enheten visas ett meddelande om detta.

Ändring av Bluetooth-PIN-koden

Tryck på och välj sedan **Inställningar**.

Välj **Bluetooth** och sedan **Ändra PIN-kod för hopkoppling** för att visa respektive undermeny. En knappsats visas.

Ange den aktuella fyrsiffriga PIN-koden.

Välj om du vill radera en siffra som du har angett.

Bekräfta din inmatning genom att välja **Ange**.

Ansluta en parad enhet

Tryck på och välj sedan **Inställningar**.

Välj **Bluetooth** och sedan **Enhets hantering** för att visa respektive meny.

Välj den Bluetooth-enhet som du vill ansluta. Enheten ansluts.

Observera!

Den anslutna enheten och de tillgängliga alternativen markeras.

Koppla från en enhet

Tryck på  och välj sedan **Inställningar**.

Välj **Bluetooth** och sedan **Enhetshantering** för att visa respektive meny.

Välj den Bluetooth-enhet som är ansluten. Ett meddelande visas.

Välj **Ja** för att koppla från enheten.

Radera en enhet

Tryck på  och välj sedan **Inställningar**.

Välj **Bluetooth** och sedan **Enhetshantering** för att visa respektive meny.

Välj **DEL** bredvid Bluetooth-enheten. Ett meddelande visas.

Välj **Ja** för att ta bort enheten.

Enhetsinfo

Tryck på  och välj sedan **Inställningar**.

Välj **Bluetooth** och sedan **Enhetsinformation** för att visa respektive meny.

Den information som visas innefattar **Enhetsnamn**, **Adress** och **PIN-kod**.

Nödsamtal**⚠ Varning**

Det kan inte garanteras att en anslutning kan upprättas i alla situationer. Därför bör du inte förlita dig enbart på en mobiltelefon vid tillfällen då kommunikation är av yttersta vikt (t.ex. vid nödsituationer).

I vissa nätverk kan det vara nödvändigt att ett giltigt SIM-kort sätts i på rätt sätt i mobiltelefonen.

⚠ Varning

Kom ihåg att du kan ringa och ta emot mobiltelefonsamtal om du är på en rastplats med tillräckligt stark signal. Vid vissa förhållan-

den kan nödsamtal inte göras på alla mobiltelefonnätverk. Det finns en risk att nödsamtal inte kan ringas när vissa nätverkstjänster och/eller telefonfunktioner är aktiva. Den lokala nätverksoperatören kan ge dig mer information.

Olika nödnummer kan användas i olika områden och länder. Kontrollera i förhand vilket nödnummer som används på den aktuella platsen.

Ringa ett nödsamtal

Ring nödnumret (t. ex. **112**).

Anslutningen till larmcentralen upprättas.

Svara på larmcentralens frågor om nödsituationen.

⚠ Varning

Avsluta samtalet först när nödcentralen uppmanar dig att göra detta.

Användning

När en anslutning via Bluetooth har upprättats mellan mobiltelefonen och infotainmentsystemet kan du kontrollera många av mobiltelefonens funktioner via infotainmentsystemet.

Observera!

Det är fortfarande möjligt att använda mobiltelefon i handsfreläge, t.ex. för att ta emot ett samtal eller ändra ljudvolymen.

När en anslutning har upprättats mellan mobiltelefonen och infotainmentsystemet skickas mobiltelefondata till infotainmentsystemet. Det kan kräva lite tid, beroende på mobiltelefonen och mängden data som ska överföras. Under den tiden kan mobiltelefonen bara användas via infotainmentsystemet med begränsningar.

Observera!

Alla mobiltelefoner hanterar inte telefonportalens samtliga funktioner. Därför kan det förekomma avvikelser från det nedan beskrivna funktionsutbudet.

Telefonens huvudmeny

Tryck på  och välj sedan **Telefon** för att visa respektive meny.



Observera!

Telefon-huvudmenyn är endast tillgänglig om en mobiltelefon ansluts till infotainmentsystemet via Bluetooth. För en detaljerad beskrivning [↗ 114](#).

Många av mobiltelefonens funktioner kan nu styras via telefonens huvudmeny (och tillhörande undermenyer) samt via telefonspecifika reglage på ratten.



Initiera ett telefonsamtal

Ange telefonnummer

Tryck på  och välj sedan **Telefon**.

Ange ett telefonnummer med knapp-satsen i huvudmenyn för telefon.

För att ta bort ett eller flera inmatade tecken kan du trycka på eller hålla in .

Peka på  eller tryck på  på ratten för att börja ringa.

Använda telefonboken

Observera!

När du parar ihop en mobiltelefon med infotainmentsystemet via Bluetooth laddas mobiltelefonens telefonbok ner automatiskt [↗ 114](#).

Tryck på  och välj sedan **Telefon**.

Välj **Kontakter** på huvudmenyn för telefon.



Snabbsökning

1. Välj  för att visa en lista över alla kontakter.
2. Bläddra genom kontaktlistan.
3. Peka på den kontakt du vill ringa. En meny med alla sparade telefonnummer för den valda kontakten visas.
4. Välj det önskade telefonnumret för att starta samtalet.

Sökmeny

Om det finns många kontakter i telefonboken kan du söka efter önskad kontakt via sökmenyn.

Välj  i **Kontakter**-menyn för att visa sökfliken.

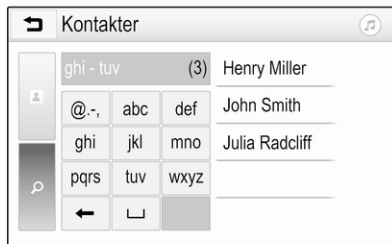

Bokstäverna är ordnade i grupper på skärmmknapparna: **abc**, **def**, **ghi**, **jkl**, **mno**, **pqrs**, **tuv** och **wxyz**.

Använd  för att radera en grupp inmatade bokstäver.

1. Välj den knapp som innehåller den första bokstaven i den kontakt som du söker efter.

Till exempel: Om den kontakt du vill söka efter börjar med "g", välj skärmmknappen **ghi**.

Alla kontakter som innehåller en av bokstäverna på den här knappen visas, i exemplet visas "g", "h" och "i".

2. Välj den knapp som innehåller den andra bokstaven i den kontakt som du söker efter.
3. Fortsätt att mata in fler bokstäver i kontakten du söker efter tills den önskade kontakten visas.
4. Peka på den kontakt du vill ringa. En meny med alla sparade telefonnummer för den valda kontakten visas.
5. Välj det önskade telefonnumret för att starta samtalet. Följande skärm visas.



Kontaktinställningar

Kontaktlistan kan sorteras efter efternamn eller förnamn.

Tryck på  och välj sedan **Inställningar** för att visa respektive meny.

Välj **Bluetooth** och sedan **Sorteringsordning**. Aktivera önskat alternativ.





Använda samtalshistoriken

Alla inkommande, utgående eller missade samtal registreras.

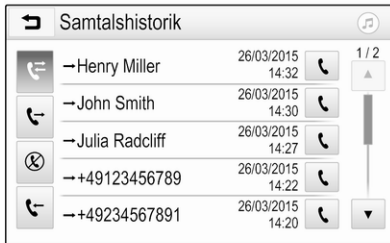
Tryck på  och välj sedan **Telefon**.

Välj **Samtalshistorik** på huvudmenyn för telefon.





Välj  för utgående samtal,  för missade samtal,  för inkommande samtal eller  för alla samtal. Respektive samtalslista visas.

Välj önskad post för att starta ett samtal.

Återuppringa ett telefonnummer

Det senast slagna numret kan ringas upp igen.

Tryck på  och välj sedan **Telefon**.

Välj  på skärmen eller tryck på  på ratten.

Använda snabbnummer

Snabbnummer som sparas på mobiltelefonen kan även ringas med knappsetsen i huvudmenyn för telefon.

Tryck på  och välj sedan **Telefon**.

Håll in önskad siffra på knappsetsen för att ringa.



Inkommande telefonsamtal

Svara på ett samtal



Om ett ljudläge, t.ex. radio- eller USB-läge, är aktivt då ett samtal mottas stängs ljudet från den uppspelade ljudkällan av och förblir avstängd tills samtalet avslutas.

Ett meddelande med den uppringandes telefonnummer eller namn (om tillgängligt) visas.



För att besvara samtalet väljer du  i meddelandet eller trycker på  på ratten.

Avvisa ett samtal

För att avvisa samtalet väljer du  i meddelandet eller trycker på  på ratten.

Ändra ringsignal

Tryck på  och välj sedan **Inställningar**.

Välj **Bluetooth** och sedan **Ringsignaler** för att visa respektive meny. En lista över alla parkopplade enheter visas.

Välj önskad enhet. En lista med tillgängliga ringsignaler för denna enhet visas.

Välj en av ringsignalerna.

Funktioner under samtalet

Under ett pågående telefonsamtal visas huvudmenyn för telefon.



Avaktivera handsfree-läget tillfälligt

Aktivera för att fortsätta samtalet via mobiltelefonen.

Avaktivera om du vill återgå till handsfree-läget.

Stänga av mikrofonen tillfälligt

Aktivera för att stänga av ljudet på mikrofonen.

Inaktivera för att aktivera mikrofonen igen.

Avsluta ett telefonsamtal

Välj för att avsluta samtalet.

Röstbrevlåda

Du kan komma åt din röstbrevlåda via infotainmentsystemet.

Röstbrevlådenummer

Tryck på och välj sedan **Inställningar**.

Välj **Bluetooth**. Bläddra genom listan och välj **Nummer till röstbrevlåda**.

En lista över alla parkopplade enheter visas.

Välj önskad telefon. En knappsats visas.

Ange telefonens röstbrevlådenummer.

Ringa upp röstbrevlådan

Tryck på och välj sedan **Telefon**.

Välj på skärmen. Röstbrevlådan rings upp.

Du kan även ange röstbrevlådenumret via telefonens knappsats.

Mobiltelefoner och CB-radioutrustning

Anvisningar för installation och användning

De bilspecifika monteringsanvisningarna och användaranvisningarna från mobiltelefon- och handsfreetillverkararen måste följas vid montering och användning av en mobiltelefon. Om dessa anvisningar inte följs kan bilens typgodkännande (EU-direktiv 95/54/EG) upphöra att gälla.

Rekommendationer för störningsfri funktion:

- Fackmannamässigt installerad ytterantenn för att få maximal räckvidd.
- Maximal sändareffekt 10 watt.
- Installation av telefonen på en lämplig plats, följ anvisningarna i bilens instruktionsbok, avsnittet **Airbagsystem**.

Inhämta råd när det gäller monteringsplats för yttre antenn resp. apparathållare och möjligheten att använda apparater med sändareffekter som överstiger 10 watt.

Användning av ett handsfreesystem utan ytterantenn vid mobiltelefonstandarderna GSM 900/1800/1900 och UMTS är endast tillåten om mobiltelefonens maximala sändareffekt inte överstiger 2 watt vid GSM 900 och 1 watt för övriga typer.

Av säkerhetsskäl ska du inte använda telefonen under körning. Även om ett handsfreesystem används kan föraren distraheras från körningen.

Varning

Radioutrustning och mobiltelefoner som inte uppfyller de ovan nämnda standarderna är endast tillåtna med en antenn som är monterad på bilens utsida.

Se upp

Användning av mobiltelefoner och radioutrustning i bilens kupé utan ytterantenn kan leda till att bilens elektronik drabbas av funktionsstörningar om de ovannämnda föreskrifterna inte följs.

Alfabetiskt register

A

Aktivera Bluetooth-musik.....	107
Aktivera radion.....	99
Aktivera telefon.....	117
Aktivera USB-bilden.....	108
Aktivera USB-film.....	109
Aktivera USB-ljud.....	107
Allmän information.....	105, 112, 113
Bluetooth.....	105
DAB.....	103
Infotainmentsystem.....	84
Smartphone-applikationer.....	105
Telefon.....	113
USB.....	105
Anpassa startmenyn.....	93
Använda smartphone- applikationer.....	110
Användning.....	90, 99, 112, 117
Bluetooth.....	105
Externa enheter.....	105
Meny.....	93
Radio.....	99
Telefon.....	117
USB.....	105
Användning av menyer.....	93

B

Bildfiler.....	105
Bluetooth	
Allmän information.....	105
Ansluta enhet.....	105
Bluetooth-anslutning.....	114
Bluetooth-musikmeny.....	107
Parning.....	114
Telefon.....	117
Bluetooth-anslutning.....	114

D

DAB.....	103
Digital Audio Broadcasting.....	103

F

Favoritlista	
Spara stationer.....	101
Välja station i listan.....	101
Favoritlistor.....	101
Filformat	
Bildfiler.....	105
Filmfiler.....	105
Ljudfiler.....	105
Filmfiler.....	105
Frekvensbandsval.....	99

G

Grundfunktioner.....	93
----------------------	----

H		M		RDS.....	102
Hemmeny.....	93	Maximal startvolym.....	96	Regional.....	102
I		Mobiltelefoner och		Regionalprogram.....	102
Infotainmentkontrollpanel.....	86	CB-radioutrustning.....	120	Ringsignal	
Intellitext.....	103	N		Ringsignalvolym.....	96
K		Nödsamtal.....	116	Ändra ringsignal.....	117
Knappptryckningsvolym.....	96	P		Ring upp	
Kontrollelement		Parning.....	114	Funktioner under samtalet.....	117
Infotainmentsystem.....	86	R		Initiera ett telefonsamtal.....	117
Ratt.....	86	Radio		Inkommande samtal.....	117
L		Aktivering.....	99	Ringsignal.....	117
Ljudavstängning.....	90	Användning.....	99	Röstigenkänning.....	112
Ljudfiler.....	105	DAB-meddelanden.....	103	S	
Ljuställningar.....	95	Digital Audio Broadcasting		Samtalshistorik.....	117
Ljudvolym.....	96	(DAB).....	103	Slå på infotainmentsystemet.....	90
Fartkompenserad volym.....	96	Favoritlista.....	101	Smarttelefon.....	105
Inställning av ljudvolym.....	90	Intellitext.....	103	Telefonprojicering.....	110
Knappptryckningsvolym.....	96	Radio Data System (RDS).....	102	Snabbnummer.....	117
Ljudvolym.....	96	Regional.....	102	Spara stationer.....	101
Maximal startvolym.....	96	Regionalprogram.....	102	Spela ljud.....	107
Ringsignalvolym.....	96	Spara stationer.....	101	Spela upp filmer.....	109
TP-volym.....	96	Stationssökning.....	99	Stationssökning.....	99
Tystkopplingsfunktion.....	90	Ställa in DAB.....	103	Stöldskydd.....	85
Volymbegränsning vid höga		Ställa in RDS.....	102	Systeminställningar.....	96
temperaturer.....	90	Välja station i listan.....	101	T	
		Välja våglängdsområde.....	99	Telefon	
		Radio Data System (RDS).....	102	Allmän information.....	113
		Rattreglage för ljud.....	86	Ange nummer.....	117
				Bluetooth.....	113

Bluetooth-anslutning.....	114
Funktioner under samtalet.....	117
Inkommande samtal.....	117
Nödsamtal.....	116
Samtalshistorik.....	117
Snabbnummer.....	117
Telefonbok.....	117
Telefonens huvudmeny.....	117
Välja ringsignal.....	117
Telefonbok.....	117
Telefonprojicering.....	110
TP-volymer.....	96

U

USB

Allmän information.....	105
Ansluta enhet.....	105
USB-bildmeny.....	108
USB-filmmeny.....	109
USB-ljudmeny.....	107

V

Visa bilder.....	108
Visningsinställningar.....	108, 109
Volyminställning.....	96
Välja station i listan.....	101

Ö

Översikt över kontrollelementen... 86

www.opel.com

Copyright by ADAM OPEL GmbH, Rüsselsheim, Germany.

De uppgifter som ingår i denna publikation motsvarar den utgåva som anges nedan. Adam Opel GmbH förbehåller sig rätten till ändringar av bilens teknik, utrustning och form jämfört med uppgifterna i denna publikation samt rätten till ändringar av denna publikation.

Utgåva: september 2017, ADAM OPEL GmbH, Rüsselsheim.

Tryckt på klorfritt blekt papper.

ID-OINBILSE1709-sv

