

---

# Innehåll

Inledning .....	2
Kort sagt .....	6
Nycklar, dörrar och fönster .....	26
Säten, skyddssystem .....	43
Förvaring .....	65
Instrument och reglage .....	75
Belysning .....	105
Infotainmentsystem .....	112
Klimatkontroll .....	115
Körning och användning .....	123
Bilvård .....	149
Service och underhåll .....	187
Tekniska data .....	201
Kundinformation .....	219
Alfabetiskt register .....	220

## Inledning

Bränsle

Beteckning

Motorolja

Kvalitet

Viskositet

Ringtryck

Däckdimension

fram

bak

Sommardäck

Vinterdäck

Vikter

Tillåten totalvikt

- Tomvikt basmodell

- Viktillägg

- Tunga tillbehör

= Last

## Bilspecifika data

Fyll i de data som gäller för din bil på föregående sida så att du har dem lätt åtkomliga. Denna information finns i kapitlet "Service och underhåll" och "Tekniska data" samt på typskylten.

## Inledning

Din bil är en intelligent kombination av avancerad teknik, säkerhet, miljövänlighet och ekonomi.

Denna ägarhandbok ger dig all den information som behövs för att du ska kunna köra din bil på ett säkert och effektivt sätt.

Informera alla passagerare om risker för olyckshändelser och personskador vid felaktig användning av bilen.

Du måste alltid följa de lagar och regler som gäller i det land där du befinner dig. Dessa lagar kan avvika från informationen i denna ägarhandbok.

Om du i ägarhandboken uppmanas att anlita en verkstad rekommenderar vi att du uppsöker en auktoriserad Opel-verkstad.

Alla auktoriserade Opel-verkstäder erbjuder förstklassig service till rimliga priser. Erfarna experter som har fått utbildning av Opel arbetar enligt speciella föreskrifter från Opel.

Ägarhandboken och övriga handlingar ska alltid förvaras lätt åtkomliga i bilens handskfack.

## Att använda denna handbok

- Denna handbok beskriver alla alternativ och funktioner som är tillgängliga för de här modellen. **Vissa beskrivningar, inklusive dem för display- och menyfunktioner, gäller kanske inte för din bil beroende på modellvariant, utrustning eller särskilda tillbehör.**
- Du får en första överblick i kapitlet "Kort sagt".
- Innehållsförteckningen i början av handboken och i varje kapitel visar var informationen finns.
- I det alfabetiska registret kan du söka efter specifik information.

- Gula pilar på bilderna fungerar som hänvisning eller visar en åtgärd som ska utföras.
- Svarta pilar på bilderna visar resultatet eller en andra åtgärd som ska utföras.
- I denna ägarhandbok visas bilar med ratten på vänster sida. Bilar med ratten på höger sida fungerar på samma sätt.
- I ägarhandboken används fabriakens motorbeteckningar. Motsvarande marknadsbeteckningar finns i kapitlet "Tekniska data".
- Riktningssanvisningar, t.ex. vänster eller höger, framåt eller bakåt anges alltid med färdriktningen som utgångspunkt.
- Bilens displayskärmar stöder kanske inte ditt språk.
- Displaymeddelanden och inre märkning skrivs med **feta** bokstäver.

## Fara, varning, se upp

### Fara

Text markerad med  **Fara** ger information om risker som kan leda till livshotande skador. Underlåtenhet att ta hänsyn till denna information kan leda till livsfara.



### Varning

Text markerad med  **Varning** ger information om olycks- eller skaderisker. Underlåtenhet att ta hänsyn till denna information kan leda till personskador.

### Se upp

Text markerad med **Se upp** ger information om möjliga skador på bilen. Underlåtenhet att ta hänsyn till denna information kan leda till skador på bilen.

## Symboler

Sidhänvisningar markeras med .  
 betyder "se sidan".

Trevlig resa önskar.

**Adam Opel GmbH**





## Kort sagt

### Inledande körningsinformation

#### Upplåsning av bilen

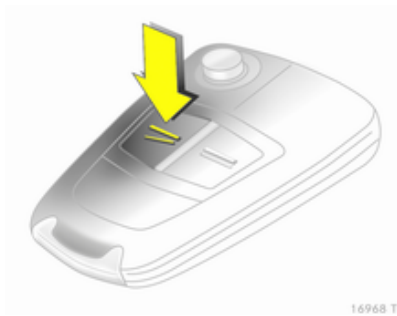
##### Fjärrkontroll



Tryck in knappen  för att låsa upp och öppna dörren. Tryck in knappen under listen för att öppna bakluckan.

Fjärrkontroll ⇨ 27, centrallås  
⇨ 31, bagagerum ⇨ 34.

#### Elektronisk nyckel



När man har med sig den elektroniska nyckeln räcker det med att man drar i dörrehandtaget för att låsa upp bilen och öppna dörren. Tryck in knappen under listen för att öppna bakluckan. Open&Start-system ⇨ 28.

## Sätteställning

### Sättesposition

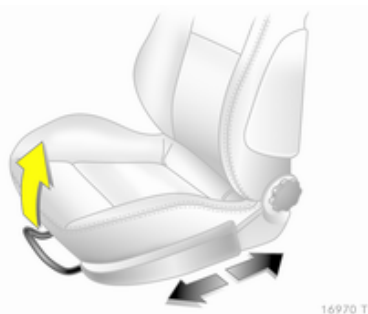

Dra i handtaget, flytta sätet, släpp handtaget.

Inställning av säten ⇨ 45, sätesposition ⇨ 45.

## Ryggstöd

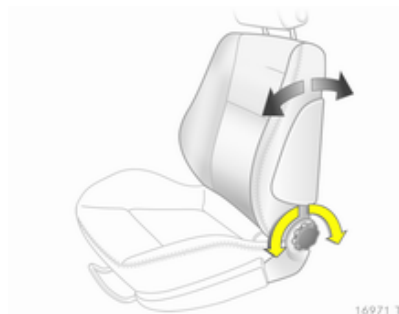

Vrid ratten. Avlasta ryggstödet vid inställningen.

Sätteställning ⇨ 45, sätesposition ⇨ 45, fälla ner framsätets ryggstöd ⇨ 47.

## Sitshöjd

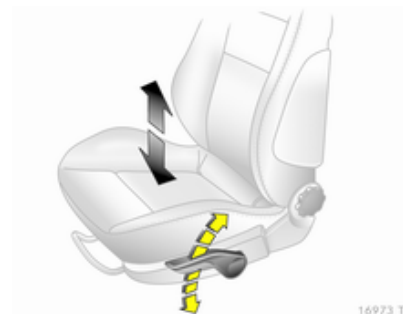

Pumpa med spaken

Uppåt = Högre

Neråt = Lägre

Inställning av säten ⇨ 45, sätesposition ⇨ 45.

## Sätets lutning

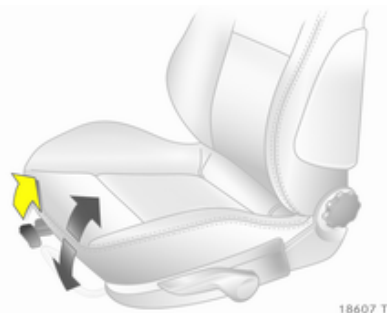

Dra i spaken, ställ in lutningen genom att flytta kroppstyngden. Släpp spaken och se till så att sätet är ordentligt spärrat.

Inställning av säten ⇨ 45, sätesposition ⇨ 45.

## Inställning av nackskydd

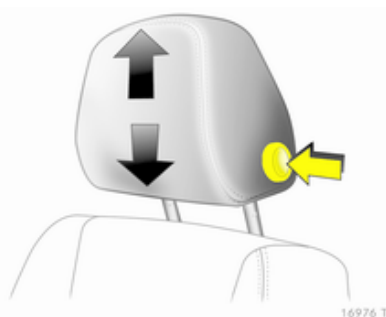

Tryck på knappen, ställ in höjden, spärra nackskyddet.

Nackskydd ⇨ 43.

## Säkerhetsbälte



Dra ut säkerhetsbältet och fäst det i bälteslåset. Säkerhetsbältet får inte vara vridet och måste sitta tätt mot kroppen. Ryggstödet får inte vara lutat för långt bakåt (högst cirka 25°).

För att lossa bältet: Tryck på den röda knappen på bälteslåset.

Säkerhetsbälten ⇨ 53, airbagsystem ⇨ 56, sätesposition ⇨ 45.

## Inställning av backspeglar

### Inställning av innerbackspegeln

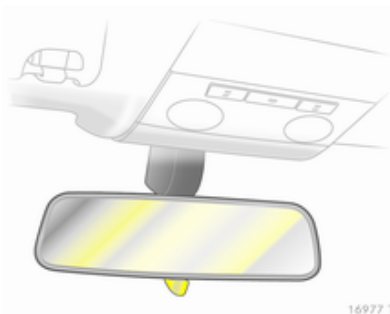

Vrid spaken på undersidan för att reducera bländningen.

Innerbackspegel ⇨ 39, automatiskt avbländande innerbackspegel ⇨ 39.

## Inställning av ytterbackspeglarna

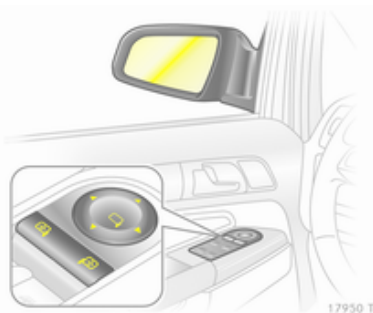

Välj ytterbackspegel och ställ in den.

Elektrisk inställning ⇨ 37, konvexa ytterbackspeglar ⇨ 37, infällning av ytterbackspeglar ⇨ 38, uppvärmbara ytterbackspeglar ⇨ 38.

## Rattinställning

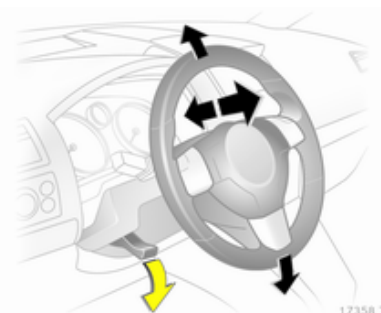

Frigör spaken, ställ in ratten, spärra sedan spaken och se till att den är ordentligt låst. Ratten får endast ställas in när bilen står still och rattlåset är upplåst.

Airbagsystem ⇨ 56, tändningslägen ⇨ 124

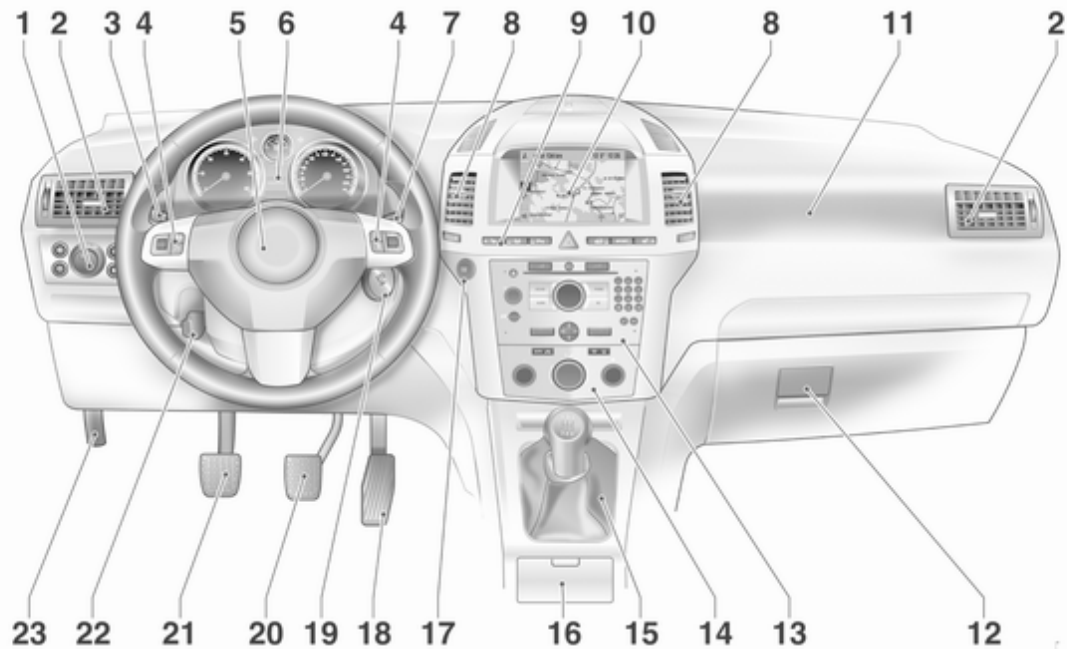

## Översikt över instrumentpanelen

- |           |  |     |           |  |     |
|-----------|--|-----|-----------|--|-----|
| <b>1</b>  | Belysningsströmställare .....  | 105 | <b>18</b> | Gaspedal .....   | 123 |
|           | Instrumentbelysning .....  | 110 | <b>19</b> | Tändlås med rattlås .....                                      | 124 |
|           | Dimbakljus .....   | 109 |           | Sensorfält för<br>nödmanövrering av<br>Open&Start-system ..... | 28  |
|           | Dimljus fram .....   | 108 | <b>20</b> | Bromspedal .....   | 136 |
|           | Strålkastarinställning .....   | 106 | <b>21</b> | Kopplingspedal .....   | 123 |
| <b>2</b>  | Sidoluftmunstycken .....   | 121 | <b>22</b> | Rattinställning .....  | 75  |
| <b>3</b>  | Blinkers och filbytessignal,<br>ljusstuta, halvljus och<br>helljus ..... | 108 | <b>23</b> | Upplåsningshandtag för<br>motorhuv .....                       | 150 |
|           | Fördröjd belysning .....   | 111 |           |  |     |
|           | Parkeringsljus .....   | 109 |           |  |     |
|           | Farthållare .....  | 90  |           |  |     |
| <b>4</b>  | Fjärrkontroll på ratten .....  | 75  |           |  |     |
| <b>5</b>  | Signalhorn .....   | 76  |           |  |     |
|           | Förarairbag .....  | 57  |           |  |     |
| <b>6</b>  | Instrument .....   | 80  |           |  |     |
| <b>7</b>  | Vindrutetorkare,<br>vindrutespolare,<br>strålkastarspolare .....         | 76  |           |  |     |
| <b>8</b>  | Mittre luftmunstycken .....  | 121 |           |  |     |
| <b>9</b>  | Sätessvärme, vänster .....   | 48  |           |  |     |
|           | Övervakningssystem för<br>tryckförlust .....                             | 172 |           |  |     |
|           | Kontrollsystem för ringtryck ..  | 171 |           |  |     |
|           | Ultraljudssensorer för<br>parkeringshjälp .....                          | 87  |           |  |     |
|           | Varningsblinkers .....   | 108 |           |  |     |
|           | Centrallås .....   | 31  |           |  |     |
|           | SPORT-läge .....   | 87  |           |  |     |
|           | Sätessvärme, höger .....   | 48  |           |  |     |
|           | Bränslevalsknapp .....   | 82  |           |  |     |
| <b>10</b> | Info-Display .....   | 91  |           |  |     |
|           | Färddator .....  | 100 |           |  |     |
|           | Elektronisk klimatiserings-<br>automatik .....                           | 118 |           |  |     |
| <b>11</b> | Passagerarairbag .....   | 57  |           |  |     |
| <b>12</b> | Handskfack .....   | 65  |           |  |     |
| <b>13</b> | Infotainmentsystem .....   | 112 |           |  |     |
| <b>14</b> | Klimatiseringsautomatik .....  | 115 |           |  |     |
| <b>15</b> | Växelspak, manuell<br>växellåda .....                                    | 132 |           |  |     |
|           | Automatiserad manuell<br>växellåda .....                                 | 132 |           |  |     |
|           | Automatisk växellåda .....   | 127 |           |  |     |
| <b>16</b> | Askkopp .....  | 79  |           |  |     |
| <b>17</b> | <b>Start/Stop</b> -knapp .....   | 28  |           |  |     |

## Ytterbelysning

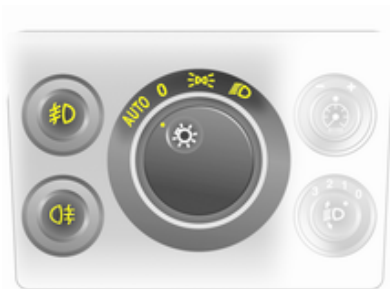

16986 T

Vrid belysningsströmställaren till

- 0** = Av
- ☞☞** = Sidoljus
- ☞D** = Halvljus eller helljus
- AUTO** = Automatisk inkoppling av halvljus

Tryck på belysningsströmställaren

- ☞D** = Dimljus fram
- ☞☞** = Dimbakljus

Belysning ⇨ 105, inkopplingskontroll strålkastare ⇨ 98.

## Ljustuta, helljus och halvljus

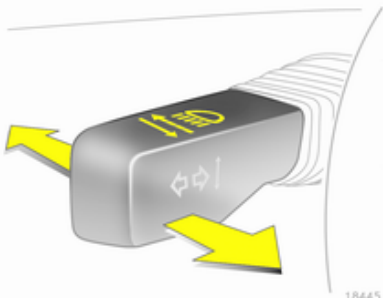

18445 T

- Ljustuta = Dra i spaken
- Helljus = Tryck på spaken
- Halvljus = Tryck på eller dra i spaken

Helljus ⇨ 106, ljustuta ⇨ 106.

## Blinkers

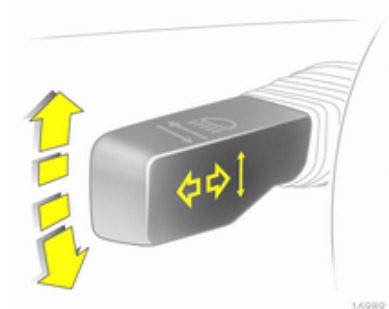

16989 T

- Åt höger = Spaken uppåt
- Åt vänster = Spaken neråt

Blinkers och filbyttessignal ⇨ 108.

## Varningsblinkers



Aktivering med knappen .  
Varningsblinkers ⇨ 108.

## Signalhorn





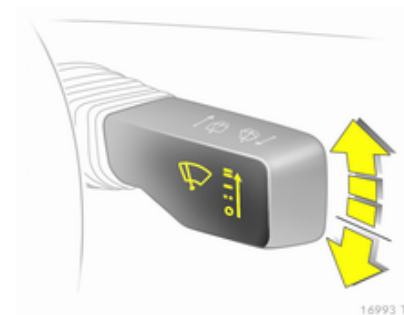

Tryck på .

## Spolar- och torkarsystem

### Vindrutetorkare



-  = Snabb
-  = Långsam
-  = Intervalltorkning resp. automatisk torkning med regnsensor
-  = Av

För ett enkelt torkarslag när vindrutetorkarna är avstängda trycker du spaken neråt.

Vindrutetorkare ⇨ 76, byte av torkeblad ⇨ 154.

## Vindrute- och strålkastarspolare

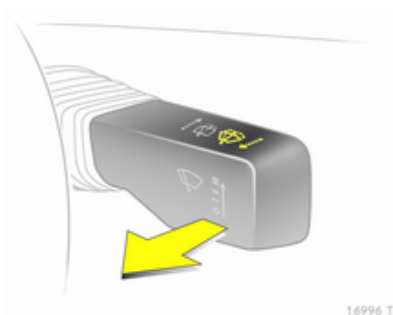

16996 T

Dra i spaken.

Vindrute- och strålkastarspolare

↻ 76, spolärvätska ↻ 153.

## Bakrutetorkare och bakrutespolare

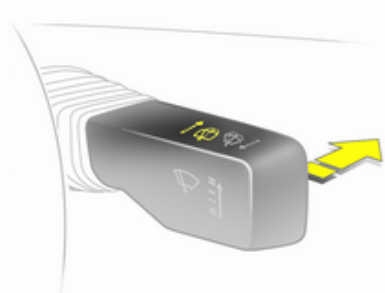

16997 T

Torkare på = Tryck på spaken

Torkare av = Tryck på spaken igen

Spolning = Tryck på spaken och  
håll den intryckt

Bakrutetorkare och bakrutespolare

↻ 77, byte av torkarblad ↻ 154,  
spolärvätska ↻ 153.

## Luftkonditionering

Bakruteuppvärmning,  
uppvärmning av  
ytterbackspeglarna



16998 T

Aktivera värmen genom att trycka in knappen .

Bakruteuppvärmning ↻ 41.

## Avfuktning och avisning av rutorna



Lufffördelning till .

Ställ in temperaturreglaget på den varmaste nivån.

Ställ in fläkthastigheten på den högsta nivån eller på **A**.

Slå på kylningen .

Tryck in knappen .

Klimatiseringsautomatik ⇨ 115.

## Växellåda

### Manuell växellåda



Backen: Dra i knappen på växelspaken 3 sekunder efter det att du har trampat ner kopplingspedalen när bilen står still och lägg i backväxeln.

Om det inte går att lägga i backväxeln, för växelspaken till friläge, släpp upp kopplingspedalen och trampa ner den igen. Lägg sedan i växeln på nytt.

Manuell växellåda ⇨ 132.

### Automatiserad manuell växellåda

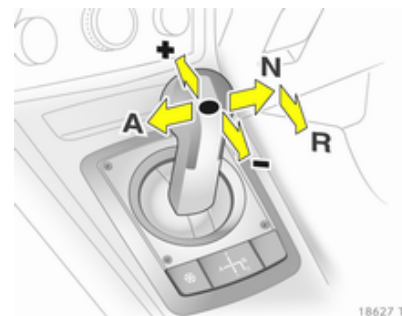

**N** = Tomgång

● = Körläge

**+** = Högre växel

**-** = Lägre växel

**A** = Växling mellan automatläge och manuellt läge

**R** = Backväxel (växelväljarspär) )

Automatiserad manuell växellåda ⇨ 132.

## Automatisk växellåda

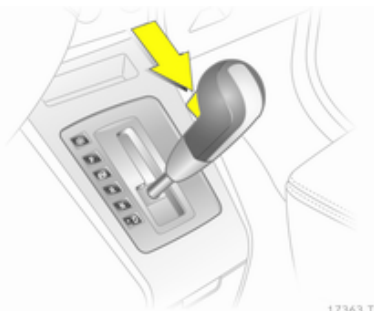

17363 T

- P** = Parkeringsläge
- R** = Backväxel
- N** = Tomgång
- D** = Köräge

Växelväljaren kan endast flyttas från **P** eller **N** när tändningen är på och fotbromsen nertrampad (växelväljarspär). För att lägga i **P** eller **R** trycker du på knappen på växelväljaren.

Den automatiska växellådan finns i två utföranden ⇨ 127.

## Köra iväg

### Kontrollera före körning

- Ringtryck och däckskick ⇨ 170, ⇨ 214.
- Motoroljenivå och vätskenivåer ⇨ 151.
- Att alla rutor, speglar, ytterbelysning och registreringsskyltar fungerar och är fria från smuts, snö och is.
- Rätt position för säten, säkerhetsbälten och speglar ⇨ 45, ⇨ 54, ⇨ 37.
- Att bromssystemet fungerar som det ska i låg hastighet, i synnerhet när bromsarna är fuktiga.

## Starta motorn med tändlåset

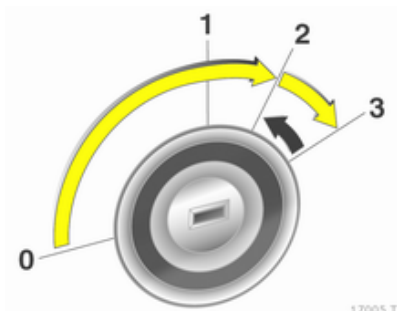

17005 T

Vrid nyckeln till läge 1. Vrid lite på raten för att låsa upp rattlåset. Trampa ner kopplings- och bromspedalen med den automatiska växellådan i läget **P** eller **N**, ge ingen gas. För förglödning av dieselmotor håller du nyckeln i läge 2 och väntar tills kontrollampen  slocknar, vrider nyckeln till läge 3 och släpper nyckeln när motorn är igång.

## Starta motorn med Start/Stop-knapp

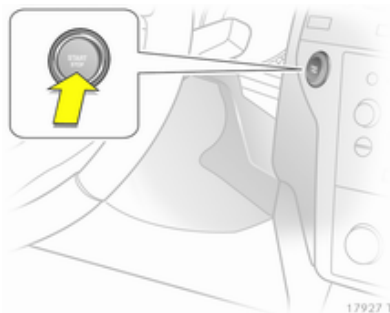

Den elektroniska nyckeln måste finnas i bilen. Trampa ner kopplingen och bromsen med den automatiska växellådan i läge **P** eller **N**, ge ingen gas. För dieselmotorer, tryck in knappen kort för att starta glödförvärmningen, vrid lite på ratten för att frigöra rattlåset, vänta tills kontrollampan  släcks och tryck sedan in knappen i 1 sekund och släpp den när motorn startar.

Open&Start-system ⇨ 28.



## Parkering

- Dra alltid åt parkeringsbromsen utan att trycka på frigöringsknappen. Dra åt så hårt som möjligt i nedförs- eller uppförslutning. Trampa samtidigt ner fotbromsen för att minska manöverkraften.
- Stäng av motorn. Vrid tändnyckeln till 0 och ta ut den eller tryck på Start/Stop-knappen när bilen står stilla och öppna förardörren. Vrid ratten tills rattlåset spärras.

På bilar med automatisk växellåda går det endast att ta ut nyckeln när växelväljaren är i läge **P**. Om växelväljaren inte är i läget **P** eller om parkeringsbromsen inte är åtdragen blinkar "P" under några sekunder på växellådsdisplayen.

- När bilen står på plan mark eller i uppförslutning ska ettan läggas i eller växelväljaren ställas i läge **P** innan tändningen slås av. I uppförslutning ska dessutom framhjulen vridas bort från kantstenen.

När bilen står i nedförslutning ska backen läggas i eller växelväljaren ställas i läge **P** innan tändningen slås av. Vrid dessutom framdäcken mot kantstenen.

- Lås bilen med knappen  på fjärrkontrollen eller med sensorn i ett av de främre dörrhandtagen. För aktivering av stöldskyddet och stöldlarmet, tryck två gånger på knappen  eller berör sensorn i ett av de främre dörrhandtagen två gånger.
- Ställ inte bilen på ett lättantändligt underlag. Underlaget kan antändas på grund av avgassystemets höga temperatur.
- I bilar med automatiserad manuell växellåda blinkar kontrollampan  i några sekunder efter fränkoppling av tändningen, om parkeringsbromsen inte är åtdragen ⇨ 98.
- Stäng fönstren.
- Motorkylfläkten kan vara igång en stund när motorn har stängts av ⇨ 150.

- Efter körning med höga motorvarvtal eller hög motorbelastning låter du motorn gå en kort stund med låg belastning eller ca 30 sekunder på tomgång innan den stängs av för att undvika skador på turboaggregatet.

Nycklar, låsning ⇨ 26, parkering av bilen under längre tid ⇨ 149.

## Nämnvärda funktioner

### Säten i rad två

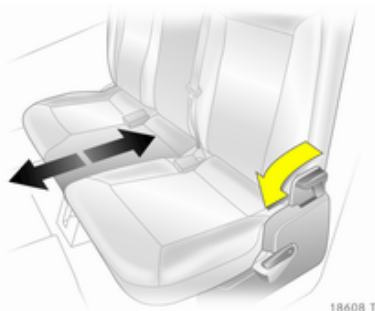

#### **⚠ Varning**

Vid inställning av sätesraden eller inställning av ryggstöden ska man hålla händerna borta från gångjärnsområdet.

### Flytta sätena

Tryck frigöringsspaken framåt och flytta sätesraden. Släpp spaken och se till så att sätena spärras ordentligt.

### Inställning av de yttre sätenas ryggstöd

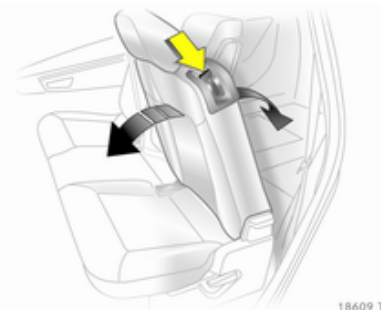

Tryck frigöringsspaken neråt, ställ in lutningen, släpp handtaget och låt ryggstödet spärras i rätt läge.

#### **⚠ Varning**

Persontransport är endast tillåten med ryggstöden spärrade i upprätt läge.

## Säten i den tredje sätesraden

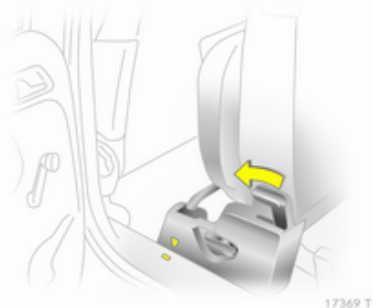

**⚠ Varning**

Vid uppfällning eller nerfällning av sätena ska man hålla händerna borta från gångjärnsområdet.

**Fälla upp sätena**

Ta bort golvskyddet ⇨ 68 och bagagerummets insynsskydd ⇨ 67.

Tryck spaken framåt och flytta den andra sätesraden framåt till markeringen.



17370 T

För säkerhetsbältena genom bälteshållarna och sätt in låstungorna i hållarna.

**⚠ Varning**

Vid utförande med sidoskenor i bagagerummet måste beskrivningarna följas ⇨ 69.



17371 T

Ta i handtaget och dra upp sätet från bagagerummet.



Sväng sätet bakåt och fäll upp det tills det spärras i rätt läge. Stötta ryggstödet upp till med ena handen.

Fälla upp bälteslåsen ⇨ 54, bagagerummets insynsskydd ⇨ 67.

### **⚠ Varning**

Vid användning får bältet inte föras genom bälteshållaren.

Flytta den andra sätesraden till önskat läge och låt den spärras i detta läge.

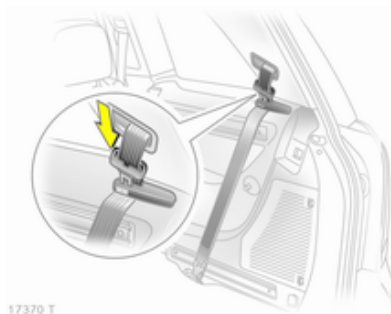

### **Fälla in sätena**

Ta bort bagagerummets insynsskydd ⇨ 67.

Tryck spaken framåt och flytta den andra sätesraden framåt till markeringen.

Lossa låsfjädrarna genom att trycka på dem. Tryck ner nackskydden på den tredje sätesraden så långt som möjligt.

För säkerhetsbältena genom bälteshållarna och sätt in låstungorna i hållarna.

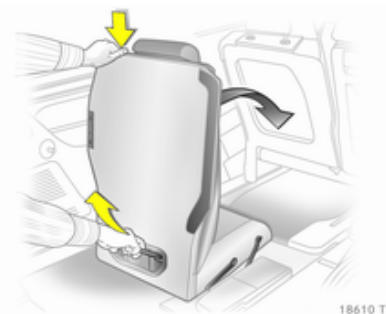

Från bagagerummet, tryck på knappen upptill på ryggstödet och luta ryggstödet framåt. Dra sätet bakåt och uppåt i handtaget och sväng det sedan framåt tills det är nersänkt i bilens golv. Håll hela tiden sätet i handtaget.

Dra in bälteslåset ⇨ 54 och sätt tillbaka golvskyddet ⇨ 68 och bagagerummets insynsskydd ⇨ 67.

Flytta den andra sätesraden till önskat läge och låt den spärras i detta läge.

## Aktiva nackskydd i framsätena



Vid en påkörning bakifrån skjuts de aktiva nackskydden något framåt. Huvudet får därigenom bättre stöd av nackskyddet och risken för skador på halskotorna (whiplashskada) minskas.

Aktiva nackskydd känns igen på märkningen **ACTIVE**.

Nackskydd ⇨ 43.

## Färdator



Funktioner:

- Räckvidd
- Momentan förbrukning
- Vägsträcka
- Genomsnittshastighet
- Verklig förbrukning
- Genomsnittsförbrukning
- Stoppur
- Ringtryck

Färdator ⇨ 100, ⇨ 101.

## Check-Control



Check-Control övervakar:

- Vätskenivåer.
- Ringtryck
- Fjärrkontrollens batteri.
- Stöldlarm
- Viktiga lampor i ytterbelysningen, inklusive kablar och säkringar.

Displaymeddelanden ⇨ 98.

## Ljudsystem för baksätena



Twin Audio ger passagerarna i den andra sätesraden möjlighet att lyssna både på infotainmentsystemets ljudkälla och andra ljudkällor.

Ljudsystem för baksätena ⇨ 113.

## SPORT-läge



Tryck på knappen **SPORT** för att aktivera.

SPORT-läget används för att göra dämpningen och styrningen mer direkt. Motorn svarar snabbare på gaspedalens rörelser. Med automatiserad manuell växellåda och automatisk växellåda ändras växlingen. SPORT-läge ⇨ 138.

## FlexOrganizer

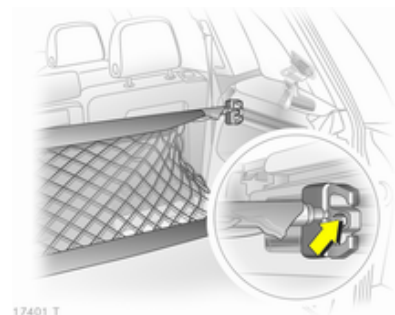

På sidoväggarna finns det fästlister där olika komponenter kan fästas för att dela upp bagagerummet eller säkra lasten.

Systemet består av

- Adaptrar.
- Ett variabelt delningsnät.
- Nätfickor för sidoväggarna.
- Krokar i bagagerummet.

FlexOrganizer ⇨ 69.

## Övervakningssystem för tryckförlust



17018 T

Om ett däck förlorar tryck blir det mindre. Det roterar då ned annan hastighet än de övriga däcken. Om systemet registrerar en hastighetskillnad lyser kontrollampa (⚠) rött.

Övervakningssystem för tryckförlust ⇨ 172.

## Kontrollsystem för ringtryck

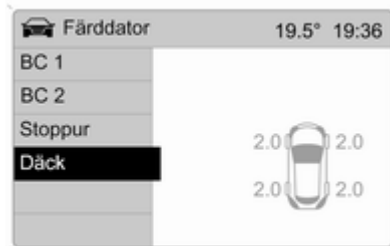

20031

En trycksensor för övervakning av ringtrycket är monterad i alla fyra hjulen.

Under körningen visas de aktuella ringtrycken på menyn **Färddator**.

Avvikande ringtryck visas som ett meddelande i Info-Display.

Kontrollsystem för ringtryck ⇨ 171.

## Adaptive Forward Lighting

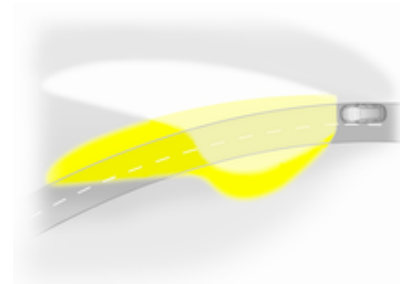

18494 T

Detta system förbättrar belysningen av kurvor och ökar ljusets räckvidd. Ljusstrålen svänger beroende på rattläget och bilens hastighet.

Vid högre hastigheter och konstant körning rakt fram ställs ljusstrålen automatiskt in något högre och därmed ökar strålkastarens räckvidd.

Adaptive Forward Lighting ⇨ 107.

## Naturgasdrift

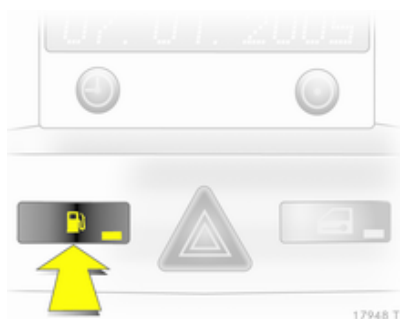

Denna särskilt utvecklade motor är konstruerad för användning av naturgas och bensen.

Tryck på knappen  för att välja mellan bensi- och naturgasdrift.

Det aktuella driftläget visas av lysdiodens status.

Naturgasdrift = Lysdioden är släckt.  
Bensindrif = Lysdioden lyser.

Naturgas ⇨ 82, ⇨ 142.

## Dieselpartikelfilter

Dieselpartikelfiltersystemet filtrerar bort skadliga sotpartiklar från motoravgaserna. Systemet har en självrengöringsfunktion som utförs automatiskt under körningen. Filtret rengörs genom förbränning av sotpartiklarna vid hög temperatur. Detta sker automatiskt under vissa körförhållanden och kan pågå under upp till 25 minuter. Under denna tid kan bränsleförbrukningen öka. Den lukt- och rökutveckling som detta leder till är normal.



Under vissa körförhållanden, t.ex. kortsträcke körning, kan systemet inte renas automatiskt.

Om filtret måste rengöras och de senaste körförhållandena inte tillät automatisk rengöring blinkar kontrollampen .

Fortsätt på följande sätt ⇨ 125.

## Nycklar, dörrar och fönster

Nycklar, lås .....	26
Dörrar .....	34
Bilens säkerhet .....	35
Ytterbackspeglar .....	37
Innerbackspeglar .....	39
Fönster .....	39
Tak .....	42

### Nycklar, lås

#### Nycklar

##### Reservnycklar

Nyckelnumret finns angivet i Car Pass eller på en avtagbar bricka.

Nyckelnumret måste anges vid beställning av reservnycklar eftersom nyckeln är en komponent i startspärren.

Vid byte av elektroniska nycklar till Open&Start-systemet ska alla nycklar som ska programmeras lämnas till återförsäljaren.

Lås ⇨ 183, Open&Start-system, elektronisk nyckel ⇨ 28.

### Nycklar med fällbart nyckelax



Tryck på knappen för att fälla ut axet.  
Tryck på knappen för att fälla in axet.

#### Car Pass

Car Pass innehåller säkerhetsrelevanta bildata och det måste förvaras på ett säkert sätt.

När bilen är på verkstad krävs dessa bildata för att det ska gå att utföra vissa arbeten.

## Fjärrkontroll

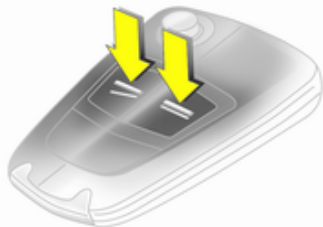

17029 T

Används vid manövrering av:

- Centrallås.
- Stöldskydd.
- Stöldlarm.
- Elektriska fönsterhissar.

Fjärrkontrollen har en räckvidd på cirka 5 meter. Räckvidden kan ändras på grund av yttre omständigheter. Varningsblinkersn tänds när fjärrkontrollen används.

Hantera fjärrkontrollen varsamt och skydda den mot fukt och höga temperaturer. Undvik onödig användning.

### Störning

Om centrallåset inte kan manövreras med fjärrkontrollen kan det bero på följande:

- Räckvidden har överskridits.
- För låg batterispänning.
- Upprepad användning utanför räckvidden kräver synkronisering av fjärrkontrollen.
- Överbelastning av centrallåset genom många aktiveringar på kort tid leder till att strömförsörjningen bryts en kort stund.
- Störning från externa radiosändare med högre effekt.

Upppläsning ⇨ 31

### Batteribyte i fjärrkontrollen

Byt batteriet omgående när räckvidden minskar.

Batterierna får inte slängas i hushålls-soporna. De måste lämnas till återvinning på lämpliga återvinningsstationer.

### Nycklar med fällbart nyckelax

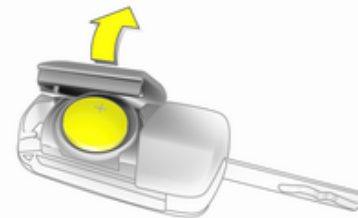

17031 T

Fäll ut nyckelaxet och öppna fjärrkontrollen. Byt batteriet (batterityp CR 2032). Observera batteriets läge. Stäng fjärrkontrollen och synkronisera den.

### Nyckel med fast nyckelax

Låt en verkstad byta batteriet.

### Synkronisering av fjärrkontrollen

Lås upp dörren med nyckeln i förardörrens lås efter ett batteribyte. Fjärrkontrollen synkroniseras när tändningen slås på.

### Memorerade inställningar

Varje gång bilen låses sparas de senaste inställningarna automatiskt särskilt för den nyckel som används:

- Elektronisk klimatiseringsautomatik.
- Info-Display.
- Infotainmentsystem.
- Instrumentpanelbelysning.

Nästa gång nyckeln används för upplåsning används de sparade inställningarna automatiskt.

### Open&Start-system



Systemet möjliggör användning av följande funktioner utan mekanisk nyckel:

- Centrallås.
- Stöldskydd.
- Stöldlarm.
- Elektriska fönsterhissar.
- Tändningen och startmotorn.

Föraren måste bara ha med sig den elektroniska nyckeln.

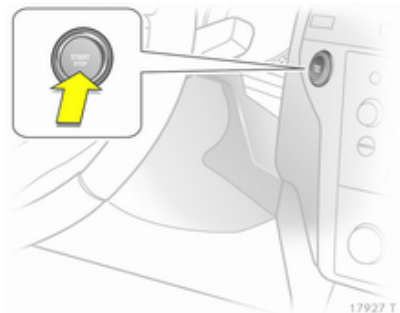

Tryck på **Start/Stop**-knappen. Tändningen slås på. Den elektroniska startspärren och rattlåset avaktiveras.

För att starta motorn, tryck in och håll knappen **Start/Stop** intryckt samtidigt som du trampar ned både broms- och kopplingspedalen.

Automatisk växellåda: motorn kan endast startas med växelväljaren i läge **P** eller **N**.

Tryck en gång till på **Start/Stop**-knappen för att stänga av motorn och tändningen. Bilen måste då stå still. Samtidigt aktiveras startspärren.

Om tändningen är avstängd och bilen står still aktiveras rattlåset automatiskt när förardörren öppnas eller stängs.

Kontrollampa  ↻ 89.

### Observera!

Placera inte den elektroniska nyckeln i bagagerummet eller framför Info-Display.

Sensorfälten i dörrhandtagen måste hållas rena för att fungera riktigt.

När batteriet är urladdat får bilen inte startas genom påskjutning eller bogsering eftersom rattlåset då inte går att låsa upp.

### Fjärrkontroll

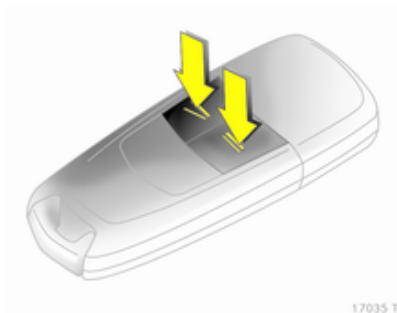

Den elektroniska nyckeln har även en fjärrkontroll.

### Nödmanövrering

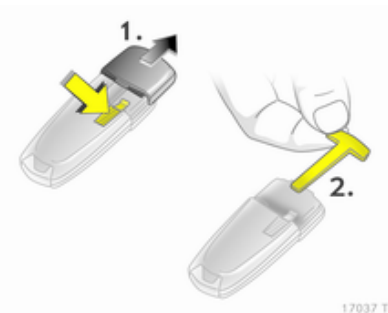

Om det inte heller går att låsa upp bilen med fjärrkontrollen kan förardörren låsas och låsas upp med den nödnyckel som finns i den elektroniska nyckeln. Tryck på låset och dra loss skyddskåpan genom att trycka lätt på den. Tryck nödnyckeln utåt förbi spärren och ta ut den.

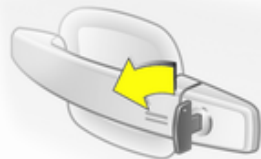

17038 T

Med nödnyckeln går det endast att låsa och låsa upp förardörren. För att låsa upp hela bilen ⇨ 31. På bilar med stöldlarm kan larmet utlösas vid upplåsningen. Avaktivera larmet genom att slå på tändningen.

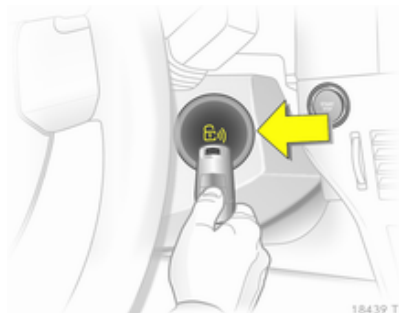

18439 T

Håll den elektroniska nyckeln på det markerade stället och tryck på **Start/Stop**-knappen.

För att stänga av motorn, tryck på **Start/Stop**-knappen i minst 2 sekunder.

Lås förardörren med nödnyckeln. För att låsa hela bilen ⇨ 31.

Denna möjlighet är endast avsedd för nödfall. Uppsök en verkstad för att få hjälp.

## Byte av den elektroniska nyckeln batteri



17040 T

Byt batteriet omedelbart om systemet inte längre fungerar problemfritt eller om räckvidden minskar. När ett batteri byte är nödvändigt visas detta genom **InSP3** på servicedisplayen eller av ett Check-Control-meddelande på Info-Display ⇨ 98.

Batterierna får inte slängas i hushållsoporna. De måste lämnas till återvinning på lämpliga återvinningsstationer.



För att byta batteriet, tryck på låset och dra loss skyddskåpan genom att trycka lätt på den. Tryck loss skyddskåpan utåt på den andra sidan.

Byt batteriet (batterityp CR 20 32). Observera batteriets läge. Se till att skyddskåpan spärras.

### Synkronisering av fjärrkontrollen

Fjärrkontrollen synkroniseras automatiskt vid varje start.

### Störning

Om centrallåset inte fungerar eller om det inte går att starta motorn kan det bero på något av följande:

- Störning i fjärrkontrollen ⇨ 27.
- Den elektroniska nyckeln är utanför mottagningsområdet.

För att åtgärda orsaken till störningen, ändra den elektroniska nyckels position.

### Centrallås

Upplåsning och låsning av dörrar, bagagerum och tanklock.

Dra i det inre dörrhandtaget för att låsa upp hela bilen och öppna dörren.

#### Observera!

Vid en olycka med en viss intensitet låses bilen upp automatiskt.

### Upplåsning

#### Fjärrkontroll

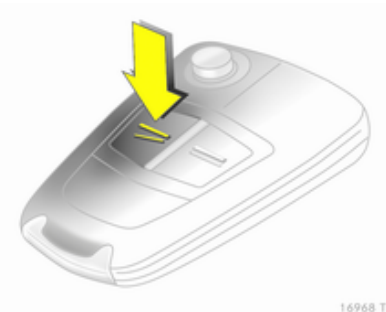

Tryck in knappen .

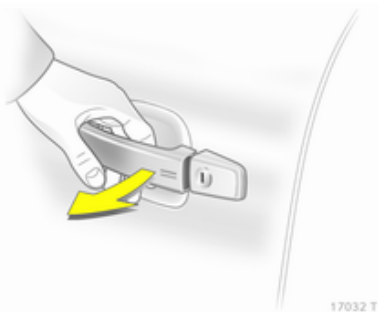
**Elektronisk nyckel**

17032 T

Dra i ett dörrhandtag eller tryck på knappen under bakluckans list.

Den elektroniska nyckeln måste finnas utanför bilen, inom ett område på cirka en meter.

**Låsning**

Stäng dörrar, bagagerum och tanklock. Om förardörren inte är helt stängd fungerar inte centrallåset.

**Fjärrkontroll**

17042 T

Tryck in knappen .

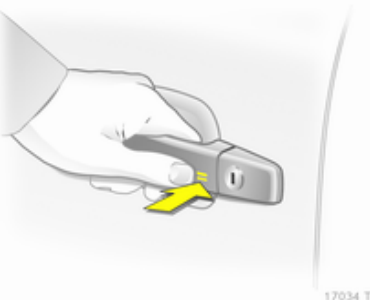
**Elektronisk nyckel**

17034 T

Vidrör sensorfältet i en av framdörrarnas dörrhandtag.

Den elektroniska nyckeln måste finnas utanför bilen, inom ett område på cirka en meter. Den andra elektroniska nyckeln får inte finnas i bilen.

Det går inte att låsa upp igen förrän efter 2 sekunder. Inom denna tid kan låsningen kontrolleras.

**Observera!**

Bilen låses inte automatiskt.

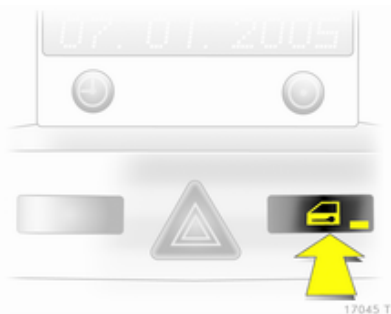
**Centrallåsningknapp**

17045 T

Tryck på knappen : dörrarna låses eller låses upp.

Lysdioden (LED) i knappen  lyser i ca 2 minuter efter låsning med fjärrkontrollen.

Om dörrarna låses från insidan lyser lysdioden kontinuerligt under körningen.

Om nyckeln sitter i tändlåset går det bara att låsa om alla dörrar är stängda.

### Störning i fjärrkontrollen eller Open&Start-systemet

#### Upplåsning

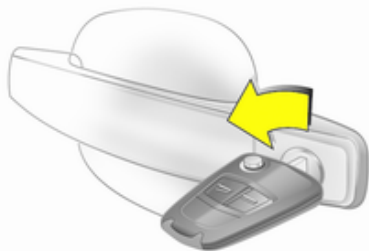

17047 T

Vrid nyckeln eller nödnyckeln  $\curvearrowright$  28 så långt det går i förardörrens lås. Hela bilen låses upp när förardörren öppnas.

#### Låsning

Stäng förardörren, öppna passagerardörren, tryck på central-låsingsknappen . Bilen är låst. Stäng passagerardörren.

#### Störning i centrallåset

##### Upplåsning

Vrid nyckeln eller nödnyckeln  $\curvearrowright$  28 så långt det går i förardörrens lås. De andra dörrarna kan öppnas med hjälp av innerhandtaget (inte möjligt om stöldskyddet är aktivt). Bagage-rummet och bränseluckan förblir låsta. Slå på tändningen för att avaktivera stöldlarmet  $\curvearrowright$  35.

#### Låsning

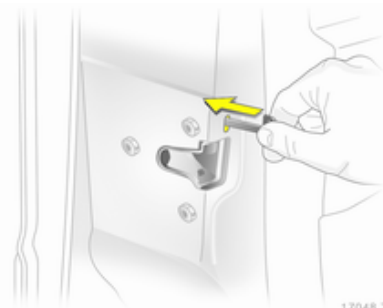

17048 T

Sätt in nyckeln eller nödnyckeln  $\curvearrowright$  28 i öppningen ovanför låset på dörrens insida och aktivera låsningen genom att trycka tills ett klickljud hörs. Stäng dörren. Detta måste upprepas för varje dörr. Förardörren kan även låsas utifrån med nyckeln. Det går inte att låsa tanklocket och bagage-rummet.

## Barnspärr



### ⚠ Varning

Använd alltid barnsäkringen när barn färdas i baksätet.

Vrid vridreglaget på baddörrens lås till horisontellt läge med nyckeln eller en lämplig skruvmejsel: dörren kan inte öppnas inifrån.

## Dörrar

### Bagagerum

#### Öppna

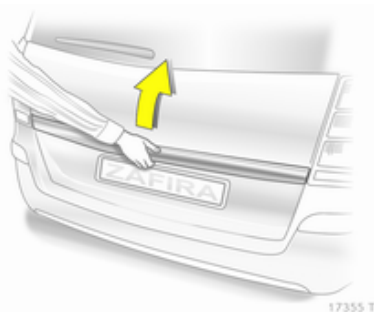

Tryck in knappen under listen.

### ⚠ Varning

Kör inte med helt eller delvis öppen baklucka, t.ex. vid transport av skrymmande föremål. Giftiga avgaser kan tränga in i bilen.

### Observera!

Montering av tunga tillbehör på bakluckan kan göra att den inte hålls kvar i öppet läge.

#### Stänga

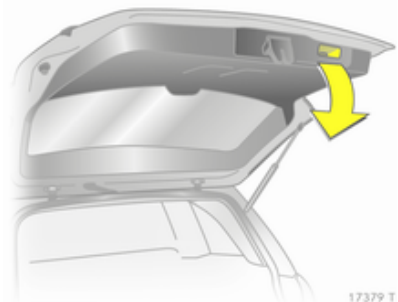

Använd handtaget på insidan.

Tryck inte på knappen under listen vid stängningen för att undvika en ny upplåsning.

## Bilens säkerhet

### Stöldskydd

#### ⚠ Varning

Aktivera inte systemet om personer finns kvar i bilen! Dörrarna kan inte låsas upp inifrån.

Alla dörrar säkras mot upplåsning. Alla dörrar måste vara stängda, i annat fall kan systemet inte aktiveras.

Om tändningen är på måste förardörren öppnas och stängas en gång för att bilen ska kunna låsas.

Vid upplåsning av bilen stängs det mekaniska stöldskyddet av. Detta kan inte göras med centrallåsingsknappen.

### Inkoppling med fjärrkontrollen

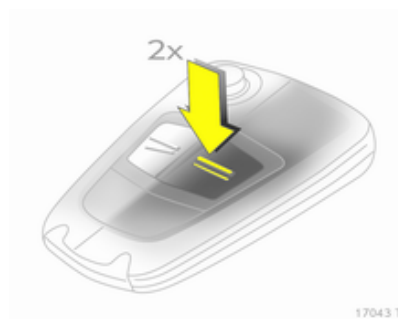

Tryck två gånger på  inom 15 sekunder.

### Aktivering med den elektroniska nyckeln

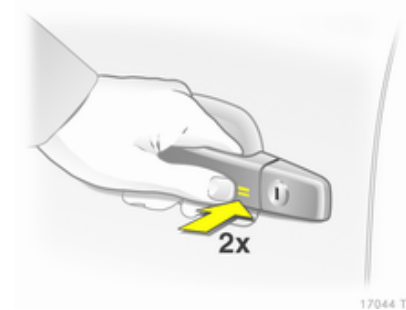

Vidrör sensorfältet i framdörrens handtag två gånger inom 15 sekunder.

Den elektroniska nyckeln måste finnas utanför bilen, inom ett område på cirka en meter.

### Stöldlarm

Stöldlarmet innefattar det mekaniska stöldskyddet och fungerar tillsammans med detta.

Det övervakar:

- Dörrar, bagagerum, motorhuv.
- Bilens interiör.
- Bilens lutning, t.ex. vid lyft.
- Tändsystelet.

Vid upplåsning av bilen slås båda systemen av samtidigt.

### Observera!

Förändringar i interiören, t.ex. påsättning av stolsöverdrag, kan störa kupéövervakningsfunktionen.

### Inkoppling utan övervakning av bilens interiör och lutning



Slå av övervakningen av kupén och bilens lutning om folk eller djur lämnas kvar i bilen på grund av kraftiga ultraljudssignaler, rörelser som utlöser larmet och när bilen är på en färja eller på ett tåg.

1. Stäng bagagerummet och motorhuv.
2. Tryck in knappen ①. Lysdioden i knappen  blinkar i högst 10 sekunder.
3. Stäng dörrarna.
4. Slå på stöldlarmet. Lysdioden lyser. Efter cirka 10 sekunder är systemet aktiverat. Lysdioden blinkar tills systemet stängs av.

### Lysdiod (LED)



Under de första 10 sekunderna efter inkoppling av stöldlarmet:

- |                           |   |  |
|---------------------------|---|--|
| Lysdioden lyser           | = | Test, fördröjd inkoppling.                             |
| Lysdioden blinkar snabbt. | = | Dörr, bagagerum eller motorhuv öppen, eller systemfel. |

Efter ca 10 sekunder efter inkoppling av stöldlarmet:

Lysdioden = Systemet är inkop-  
blinker plat.

långsamt.

Lysdioden = Urkopplingsfunk-  
tyser i ca tion.  
1 sekund.

Uppsök en verkstad för att få hjälp vid störningar.

## Larm

När larmet utlöses genereras en akustisk signal (tutan) och en visuell signal (varningsblinkers). Antalet och varaktigheten stipuleras av lagstiftningen.

Avbryt larmsignalen genom att trycka på en knapp på fjärrkontrollen eller slå på tändningen. Därmed kopplas även stöldlarmet från.



## Startspärr

Systemet kontrollerar om bilen får startas med den nyckel som används. Om transpondern i nyckeln har identifierats som godkänd går det att starta motorn.

Den elektroniska startspärren aktiveras automatiskt när nyckeln har tagits ut från tändlåset eller när motorn har stängts av genom att man trycker på **Start/Stop**-knappen.

Kontrollampa   86.

### Observera!

Startspärren låser inte dörrarna. Lås därför alltid bilen när du lämnar den och koppla in stöldlarmet  31,  35.

## Ytterbackspeglar

### Konvex form

Tack vare det konvexa spegelglaset minskas den döda vinkeln. På grund av den konvexa formen ser föremålen mindre ut och därmed är det svårare att uppskatta avstånd.

### Elektrisk inställning

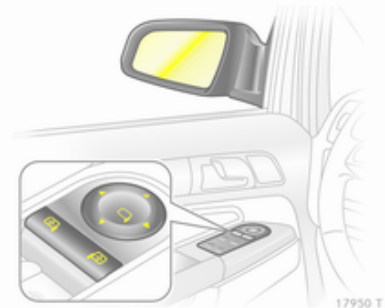

Välj aktuell ytterbackspegel och vrid reglaget för att styra inställningen.

### Infällning



För fotgängares säkerhet viks ytterbackspeglarna framåt eller bakåt vid en stötpåkänning. Återställning sker med ett lätt tryck på spegelhuset.

### Manuell infällning

Ytterbackspeglarna fälls in genom ett lätt tryck på husets ytterkant.

### Elektrisk infällning

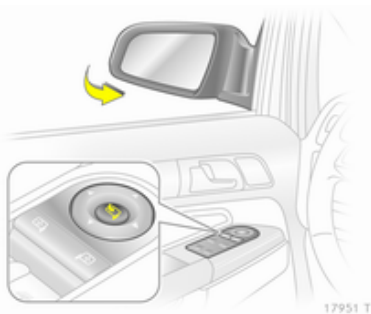

Tryck på knappen  så fälls båda ytterbackspeglarna in.

Tryck en gång till på knappen , båda sidospeglarna fälls ut till utgångsläget.

Om en spegel som har fällts in elektriskt fälls ut manuellt fälls endast den andra spegeln ut vid tryck på knappen .

### Uppvärmbara ytterbackspeglar



Tryck på knappen  för aktivering.

Uppvärmningen fungerar när motorn är igång och stängs av automatiskt efter en kort stund.

## Innerbackspeglar

### Manuellt bländskydd

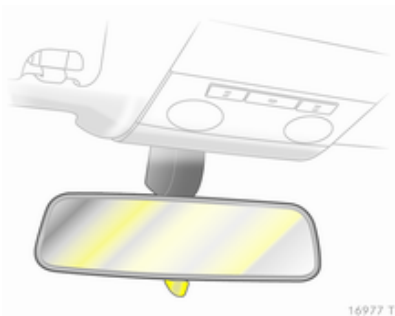

Ställ in spaken på spegelhusets undersida för att minska bländningen.

### Automatiskt avbländande innerbackspegel



Bländande ljus från bakomvarande bilar i mörker reduceras automatiskt.

## Fönster

### Manuell fönstermanövrering

Fönstren kan manövreras med handvevar.

### Elektriska fönsterhissar

#### Varning

Var försiktig vid användning av de elektriska fönsterhissarna. Risk för personskador, särskilt för barn.

Om det finns barn i baksätet kopplar du in barnsäkringen för de elektriska fönsterhissarna.

Håll rutor under uppsikt när de stängs. Se till att inget kan klämmas fast.

Elektriska fönsterhissar fungerar vid:

- Inkopplad tändning.
- Inom 5 minuter efter fränkoppling av tändningen.
- Inom 5 minuter, vid tändningsnyckel i 1:a steget.

Funktionsberedskapen upphör efter fränkoppling av tändningen när förardörren öppnas.



17429 T

Använd reglaget för att öppna eller stänga fönstret.

Vid automatisk funktion, dra upp eller tryck ner strömställaren igen för att stoppa fönstrets rörelse.

### Skyddsfunktion

Om rutan möter motstånd inom området ovanför fönstrets mitt stoppas den omedelbart och öppnas helt igen.

Om det går trögt, t.ex. vid frost, dra flera gånger i strömställaren tills rutan stängs stegvis.

### Barnsäkring för bakkörrutorna



17431 T

Strömställaren  kan användas för att aktivera eller deaktivera strömställarna i bakkörrarna.



### Manövrering av fönster utifrån

Fönstren kan fjärrmanövreras från bilens utsida.

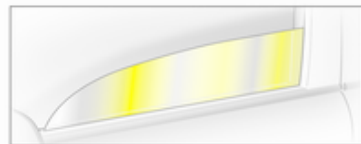
### Fjärrkontroll



17046 T

Tryck på  eller  tills alla rutor har öppnats eller stängts.

## Open&Start-system

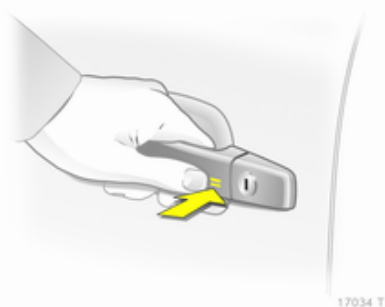

För att stänga, vidrör sensorfältet i dörrhandtaget tills alla rutor är helt stängda.

Den elektroniska nyckeln måste finnas utanför bilen, inom ett område på cirka en meter.

## Överbelastning

Om fönstren manövreras upprepat under kort tid deaktiveras manövreringen av fönstren under en tid.

## Störning

Om automatisk öppning eller stängning av fönstren inte är möjlig, aktivera fönsterelektroniken på följande sätt:

1. Stäng dörrarna.
2. Slå på tändningen.
3. Stäng fönstret helt och håll knappen uppdragen under minst 5 sekunder.
4. Öppna fönstret helt och håll knappen intryckt under minst 1 sekund.
5. Upprepa detta för varje fönster.

## Bakruteuppvärmning



Tryck på knappen  för aktivering.

Uppvärmningen fungerar när motorn är igång och stängs av automatiskt efter en kort stund.

Beroende på motortypen kopplas bakruteuppvärmningen in automatisk vid rengöringen av dieselpartikel-filtret.

## Solskydd

Solskydden kan vid behov fällas ner och också svängas åt sidan.

Under körning ska skydden för speglarna i solskydden vara stängda.

## Tak

### Taklucka

Det är förbjudet att fästa etiketter på den mittre delen av glastaket. Bilen får inte täckas med en presenning.

### Solskydd

Solskyddet manövreras elektriskt.

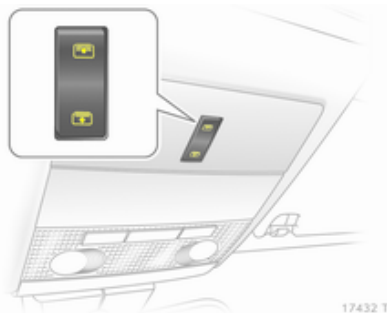

Tryck på knappen ☀️ för att öppna och knappen ⬆️ för att stänga skyddet. Tryck in knappen och håll den intryckt för att stänga helt.

## Säten, skyddssystem

Nackskydd .....	43
Framsäten .....	45
Baksäten .....	48
Säkerhetsbälten .....	53
Airbagsystem .....	56
Bilbarnstolar .....	61

### Nackskydd

#### Position

#### ⚠ Varning

Nackskydden måste vara riktigt inställda vid körning.

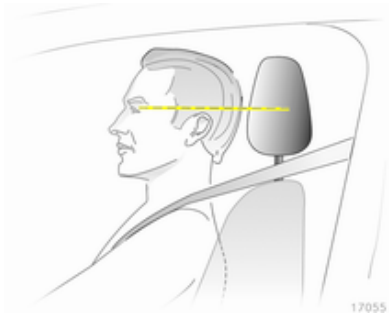

Nackskyddets mittdel ska vara i ögonhöjd. Om detta inte är möjligt bör nackskyddet ställas i det högsta läget för mycket långa personer och i det lägsta läget för mycket korta personer.

### Inställning

#### Nackskydd med frigöringsknapp

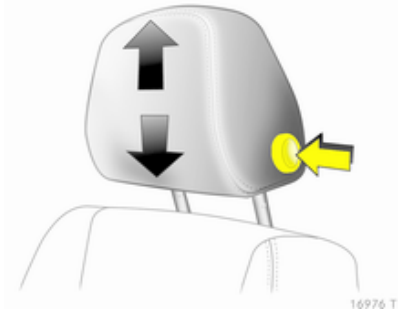

Tryck in knappen, ställ in höjden och se till att nackskyddet spärras i rätt läge.

## Nackskydd utan frigöringsknapp

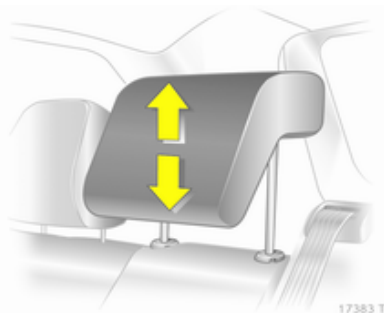

Dra nackskyddet uppåt eller lås upp spärrfjädrarna genom att trycka och skjuta nackskyddet neråt.

## Aktiva nackskydd

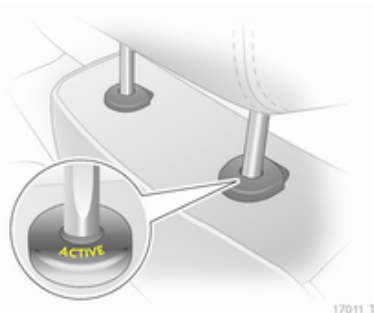

Vid en påkörning bakifrån lutar de aktiva nackskydden något framåt. Huvudet får bättre stöd av nackskyddet och risken för skador på halskotorna (whiplashskada) minskar.

Aktiva nackskydd känns igen på texten **ACTIVE** på nackskyddens styrhylsor.

**Observera!**

Godkända tillbehör får endast fästas på passagerarsätets nackskydd när sätet inte används.

## Demontering



Tryck in båda spärrfjädrarna och dra ut nackskyddet.

## Framsäten

### Sätetsposition

#### ⚠ Varning

Sätena måste vara riktigt inställda vid körning.



18532 T

- Sätt dig så långt in mot ryggstödet som möjligt. Ställ in sätets avstånd till pedalerna så att benen är lätt vinklade när pedalerna är nertrampade. Ställ in det främre passagerarsätet så långt bakåt som möjligt.

- Sätt dig med axlarna så långt in mot ryggstödet som möjligt. Ställ in ryggstödet lutning så att det går lätt att nå ratten med armarna något böjda. När du vrider på ratten måste axlarna behålla kontakten med sätet. Ryggstödet får inte vara lutat för långt bakåt. Rekommenderad maximal lutningsvinkel är ca 25°.
- Ställ in ratten ⇨ 75.
- Ställ in säteshöjden på lämplig höjd, så att du har fri sikt åt alla håll och ser alla mätare. Det bör finnas ett fritt utrymme på minst en handbredd mellan huvudet och inner-taket. Låren ska vila lätt mot sätet utan tryck.
- Ställ in nackskyddet ⇨ 43.
- Ställ in säkerhetsbältets höjd ⇨ 54.
- Ställ in lårstödet så att det blir ett avstånd på ungefär två fingrars bredd mellan sätets kant och knävecket.
- Ställ in svankstödet så att det stöder ryggradens naturliga form.

## Sättesinställning

#### ⚠ Varning

Ställ aldrig in sätena under körning. De kan röra sig okontrollerat.

### Sätetsposition

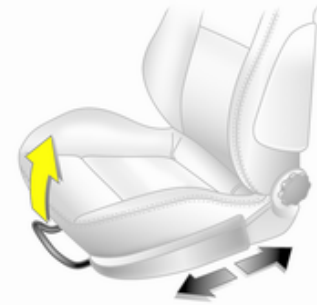

16970 T

Dra i handtaget, flytta sätet, släpp handtaget.

## Ryggstöd

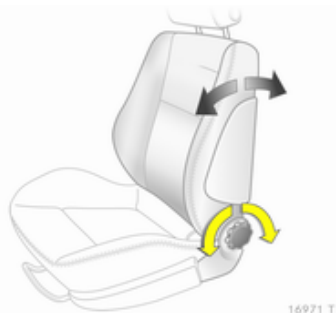

Vrid ratten. Avlasta ryggstödet vid inställningen.

## Sitshöjd



Pumpa med spaken  
Uppåt = Högre  
Neråt = Lägre

## Sätets lutning

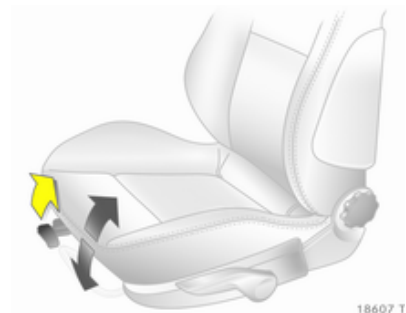

Dra i spaken, ställ in lutningen genom att flytta kroppstyngden. Släpp spaken och se till så att sätet är ordentligt spärrat.

### Svankstöd

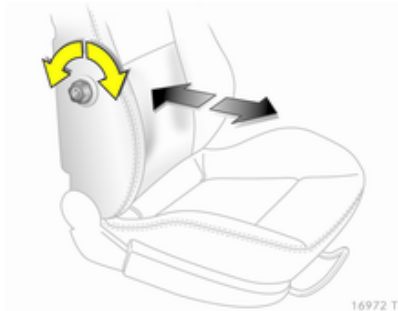

Vrid ratten. Avlasta ryggstödet vid inställningen.

### Inställbart lårstöd

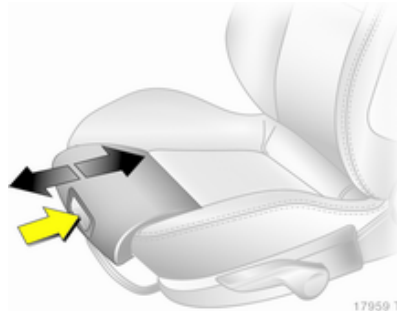

Tryck på knappen och flytta lårstödet.

### Nerfällning av säte



Tryck nackskyddet neråt.  
Skjut sätet bakåt.

Fäll ryggstödet framåt genom att lyfta upp frigöringsspaken och låta ryggstödet spärras.

För att fälla upp sätet, lyft upp frigöringsspaken och låt ryggstödet spärras i rätt läge.

## Armstöd

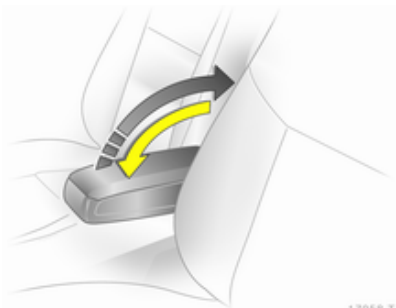

Tryck det uppfällda armstödet bakåt mot motståndet och fäll ner det.

Lyft armstödet för att ställa in det i olika lägen.

## Värme



Ställ in önskad värmeeffekt genom att trycka en eller flera gånger på knappen  för respektive säte när tändningen är på. Statuskontroll via kontrollampor i knappen.

Personer med känslig hud rekommenderas att inte använda den högsta inställningen under lång tid.

Uppvärmningen av sätena sker när motorn är igång.

## Baksäten

### Säten i rad två

#### Varning

Vid inställning av sätesraden eller inställning av ryggstöden ska man hålla händerna borta från gångjärnsområdet.

### Flytta sätesraden

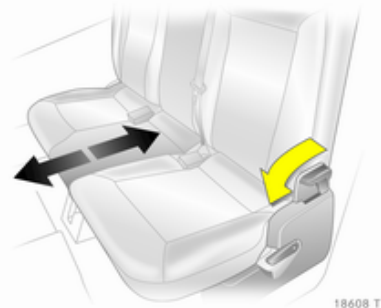

Tryck frigöringsspaken framåt och flytta sätesraden framåt. Släpp spaken och se till så att sätena spärras ordentligt.

## Fälla sätesraden och skjuta den framåt

Demontera vid behov bagagerummets insynsskydd ⇨ 67.

Tryck nackskydden neråt ⇨ 43.

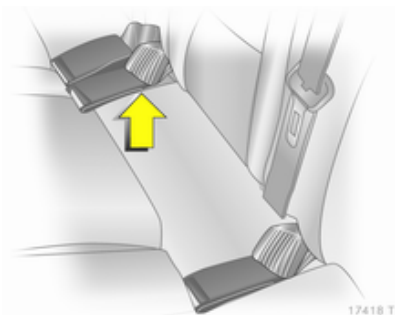

Lägg bälteslåsen i bältesfickorna på sittytan.

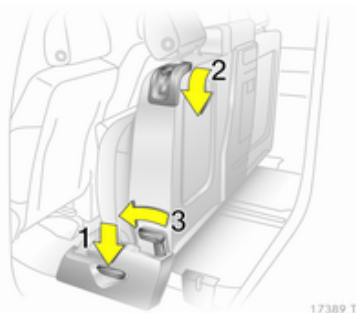

Tryck frigöringsspaken 1 neråt och sväng upp sittytan tills den spärras i rätt läge.

Tryck frigöringsspaken 2 på båda sidorna neråt, placera ryggstöden lodrätt och se till att de spärras i rätt läge.

Dra i handtaget på baksidan av det mittre ryggstödet, placera ryggstödet lodrätt och se till att det spärras i rätt läge.

Tryck på frigöringsspaken 3, skjut hela sätet till det främsta läget och se till att det spärras i detta läge.

För uppfällning, tryck på frigöringsspaken 3 och skjut hela sätet till önskat läge. Ställ in ryggstöden och

sväng sittytorna neråt med frigöringsspaken 1. Alla positioner måste spärras i rätt läge.

## Inställning av de yttre sätenas ryggstöd

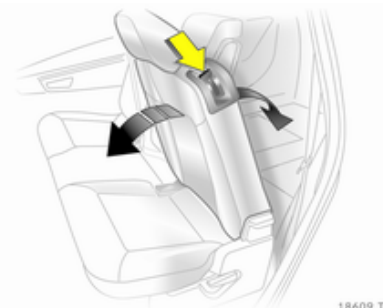

Tryck frigöringsspaken neråt, ställ in en av de båda lutningarna, släpp spaken och se till att ryggstödet spärras.

### **⚠ Varning**

Persontransport är endast tillåten med ryggstöden lutade bakåt.

### Fälla ner de yttre ryggstöden

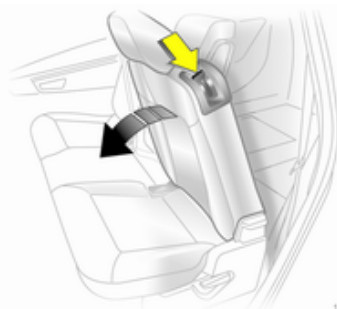

Demontera vid behov bagagerummets insynsskydd ⇨ 67.

Tryck nackskydden neråt ⇨ 43.

Lägg bälteslåsen i bältesfickorna på sittytan.

Tryck frigöringsspaken neråt, placera ryggstöden lodrätt eller lutade framåt eller fäll ner dem platt på sittytan och se till att de spärras.

För att fälla upp ryggstöden, tryck frigöringsspaken neråt och låt ryggstödet spärras i önskat läge.

### Fälla ner det mittre ryggstödet

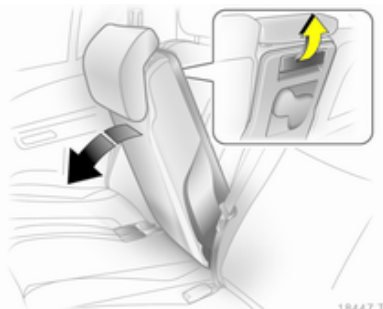

Tryck ner nackskydden helt ⇨ 43.

Lägg bälteslåsen i bältesfickorna på sittytan.

Dra i handtaget på baksidan, placera ryggstödet lodrätt eller fäll ner det platt på sittytan och se till att det spärras.

För uppfällning, dra i handtaget, fäll upp och se till att det spärras i önskat läge.



Det framfällda mittre ryggstödet kan användas som armstöd. Dessutom finns det dryckeshållare och förvaringsfack i ryggstödet.

### Säten i rad tre

#### **⚠ Varning**

Vid uppfällning eller nerfällning av sätena ska man hålla händerna borta från gångjärnsområdet.

## Fälla upp sätena

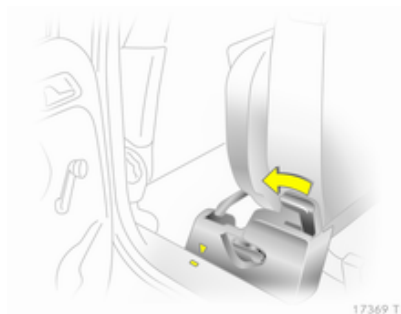

Ta bort golvskyddet och bagagerummets insynsskydd ⇨ 68.

Tryck spaken framåt och flytta den andra sätesraden framåt till markeringen.

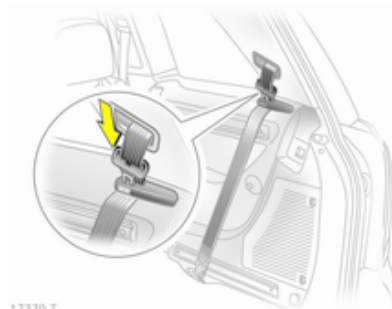

För säkerhetsbältena genom bälteshållarna och sätt in låstungorna i hållarna.

### ⚠ Varning

Före uppfällning måste alla komponenter vara borttagna från sidoskenorna och säkerhetsbältena måste vara fästa i bältesöglorna på bilens golv utan vridning.

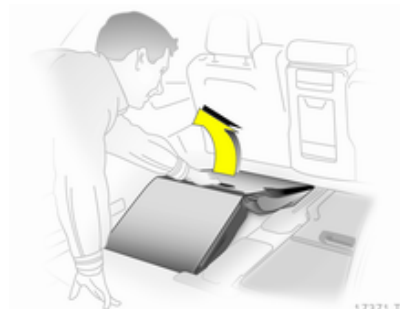

Ta i handtaget och dra upp sätet från bagagerummet.



Skjut sätet bakåt och fäll upp det tills det spärras i rätt läge. Stötta ryggstödet upptill med ena handen.

Flytta den andra sätesraden till önskat läge och låt den spärras i detta läge.

Säkerhetsbälten ⇨ 54.

Sätt bagagerummets insynsskydd på plats genom att montera det bakom den tredje sätesraden ⇨ 67.

### Fälla in sätena

Ta bort bagagerummets insynsskydd ⇨ 67.

Tryck spaken framåt och flytta den andra sätesraden framåt till markeringen.

Lossa låsfjädrarna genom att trycka på dem. Tryck ner nackskydden på den tredje sätesraden så långt som möjligt.



17370 T

För säkerhetsbältena genom bälteshållarna och sätt in låstungorna i hållarna.

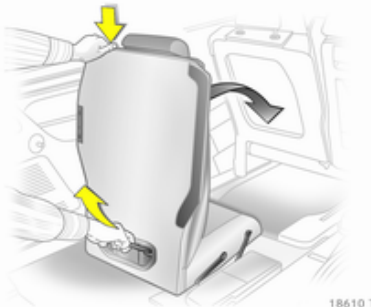

18610 T

Från bagagerummet, tryck på knappen upptill på ryggstödet och luta ryggstödet framåt. Dra sätet bakåt och uppåt i handtaget och sväng det sedan framåt tills det är nersänkt i bilens golv. Håll hela tiden sätet i handtaget.

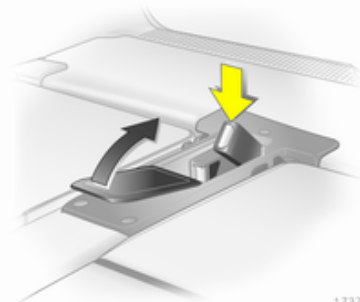

17374 T

Tryck in bälteslåsen i facket i golvet och stäng locket.

Montera golvskyddet och bagagerummets insynsskydd ⇨ 68, ⇨ 67.

Flytta den andra sätesraden till önskat läge och låt den spärras i detta läge.

## Säkerhetsbälten

### Sätetsbälten



Vid kraftig acceleration eller kraftig inbromsning av bilen blockeras bältena för passagerarnas säkerhet.

#### **⚠ Varning**

Spänn fast säkerhetsbältet före varje körning.

Personer som inte är fastspända utgör en fara för både sig själva och övriga passagerare vid en eventuell olyckshändelse.



Säkerhetsbälten är endast avsedda för en person. De är inte lämpliga för personer under 12 år eller personer med en kroppslängd under 150 cm (59 inches).

Kontrollera regelbundet alla delar av bältessystemet så att det fungerar riktigt och inte har skador.

Byt ut skadade delar. Låt en verkstad byta bälten och utlösta bältessträckare efter en olycka.

#### **Observera!**

Se till att bältena inte skadas av skor eller vassa föremål eller blockeras. Låt inte smuts komma in i bältenas upprullningsautomatik.

Kontrollampa för säkerhetsbälte   85.

#### **Bälteskraftbegränsare**

I framsätena minskar belastningen på kroppen genom gradvis frigivning av bältet under en kollision.

### Bältessträckare

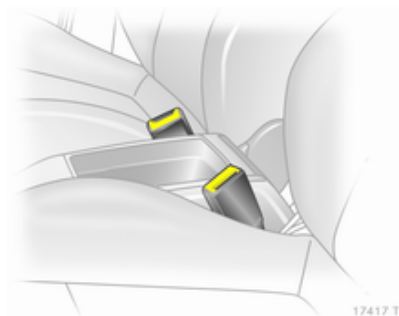

Vid frontalkollisioner eller påkörning bakifrån med en viss intensitet, dras framsätens bälteslås neråt. Därigenom spänns bältena.

#### **⚠ Varning**

Felaktigt handhavande (t.ex. demontering eller montering av bälten) kan utlösa bältessträckarna.

Utlösta bältessträckare visas genom att kontrollampen   85 tänds.

Låt en verkstad byta utlösta bältessträckare. Bältessträckarna löses bara ut en gång.

### Observera!

Det är inte tillåtet att montera tillbehör eller förvara föremål i bältessträckarnas verkningsområde. Utför inga ändringar på bältessträckarnas komponenter eftersom bilens typgodkännande i så fall upphör att gälla.

## Trepunktsbälte

### Påtagning



17106 T

Dra ut bältet ur rullautomaten, för det över kroppen utan att det vrids och sätt in låstungen i låset. Spänn höftbältet ofta under körningen genom att dra i axelbältet.

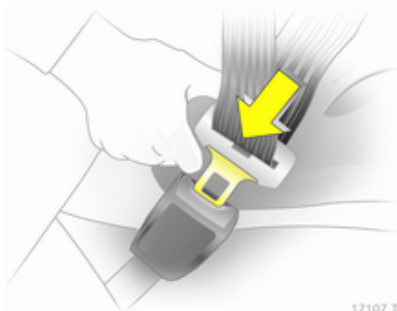

17107 T

Tjocka kläder påverkar bältets anläggning mot kroppen. Lägg inga föremål, t.ex. handväskor eller mobiltelefoner, mellan bältet och kroppen.

### ⚠ Varning

Bältet får inte löpa över hårda eller ömtåliga föremål i klädernas fickor.

## Höjdställning

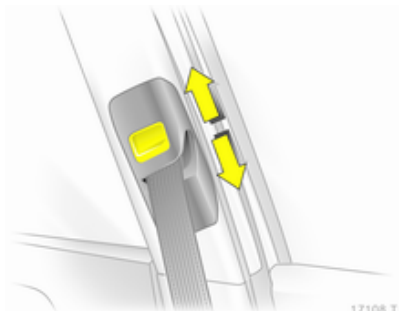

17108 T

1. Dra ut bältet något.
2. Tryck in knappen.
3. Ställ in höjden och se till att det spärras i rätt läge.

Ställ in höjden så att bältet löper över axeln. Det får inte löpa över halsen eller överarmen.

Gör ingen inställning under körning.

## Demontering

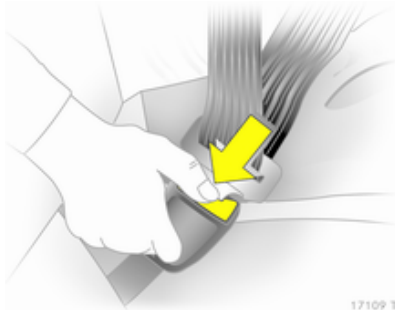

17109 T

För att lossa bältet: Tryck på den röda knappen på bälteslåset.

## Bilbälten i den andra sätesraden

Den mitterre sittplatsens bilbälte kan endast rullas ut ur rullautomaten om ryggstödet är låst i den bakre positionen.

## Bilbälten i den tredje sätesraden

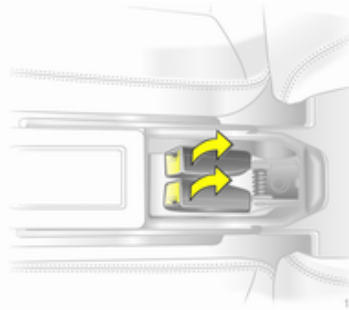

17386 T

Fäll upp locken i golvet mellan sätena och sväng upp bälteslåsen.

Ta ut låstungan och bältet ur hållaren.

### **⚠ Varning**

Vid fastspänningen får bältet inte föras genom bälteshållaren.

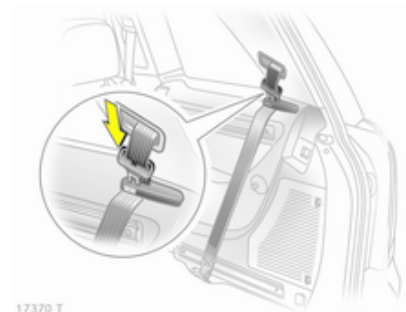

17370 T

För säkerhetsbältena genom bälteshållarna och sätt in låstungorna i hållarna när säkerhetsbältet inte används.

## Löstagbara säkerhetsbälten i den tredje sätesraden

Löstagbara säkerhetsbälten känns igen på ett identifieringsmärke på bältet.

Vid användning av sidoskenorna kan säkerhetsbältena lossas från bältesöglorna på bilens golv.

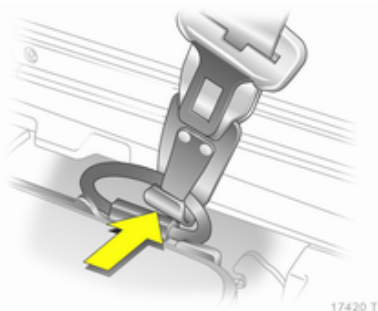

17420 T

Tryck på fjäderfliken och lossa kroken från bältesöglan på bilens golv.

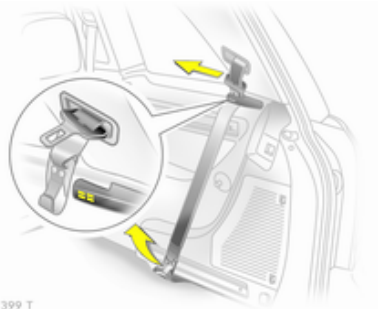

17399 T

Rulla upp bältet och fäst kroken på bälteshållarens magnet.

Vid festsättning av säkerhetsbältet ska kroken dras loss från magneten. Tryck på fjäderfliken på kroken och fäst den i bältesöglan i bilens golv. Bältet får inte vara vridet. Kroken måste ha hakat fast säkert i bältesöglan med fjäderfliken stängd.

#### Observera!

Kroken får endast fästas i öglorna på bilens golv.

Öglorna och säkerhetsbältena får inte användas för att säkra lasten.

#### Användning av säkerhetsbältet under graviditet

##### ⚠ Varning

Höftbältet måste löpa så lågt över bäckenet som möjligt för att undvika tryck mot underlivet.

## Airbagsystem

Airbagsystemet består av flera olika system.

Vid utlösning fylls airbagen inom millisekunder. Den töms också så snabbt att det ofta inte märks vid en olycka.

##### ⚠ Varning

Felaktig hantering kan medföra att airbagsystemen utlöses explosionsartat.

**Observera!**

Airbagsystemets och bältessträckarnas styrelektronik finns vid mittkonsolen. Placera inga magnetiska föremål där.

Klistra inget över airbagskydden och täck dem inte med andra material.

Varje airbag utlöses bara en gång. Låt en verkstad byta en utlöst airbag.

Utför inga ändringar på airbagsystemet eftersom bilens tygodkännande i så fall upphör att gälla.

Vid utlösning av airbags bör demontering av ratten, instrumentpanelen, alla inklädnader, dörrtätningar, handtag och framsäten överlätas till en verkstad.

Kontrolllampa  för airbagsystem  
⇨ 85.

**Frontairbagsystem**

17111 T

Frontairbagsystemet består av en airbag i ratten och en i instrumentpanelen. De identifieras med märkningen **AIRBAG**.



17118 T

Det finns dessutom en varningsetikett på sidan av instrumentpanelen som syns när höger framdörr är öppen.

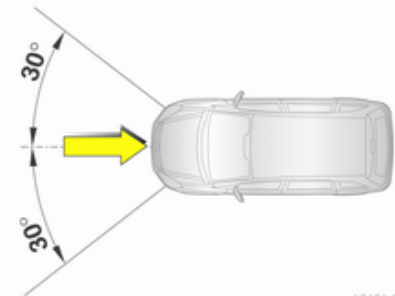

17421 T

Frontairbagsystemet utlöses i det visade verkningsområdet vid en kollision med en viss intensitet. Tändningen måste vara på.

Passageraravkänning ⇨ 60. Barnsäkerhetssystem med transpondrar ⇨ 64.

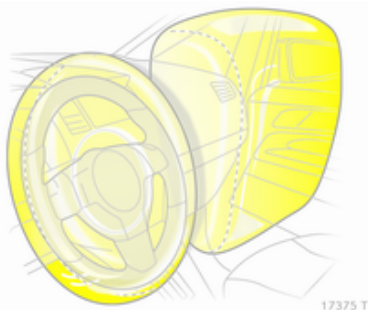

17375 T

Framåtrörelsen för passagerarna i framsätena dämpas och risken för skador på överkropp och huvud minskas betydligt.

### ⚠ Varning

Ett optimalt skydd uppnås endast om man sitter riktigt i sätet ⇨ 45.

Placera inga kroppsdelar eller föremål i expansionsområdet för airbags.

Placera säkerhetsbältet korrekt och fäst det ordentligt. Endast då kan airbagen ge skydd.

### Sidoairbagsystem

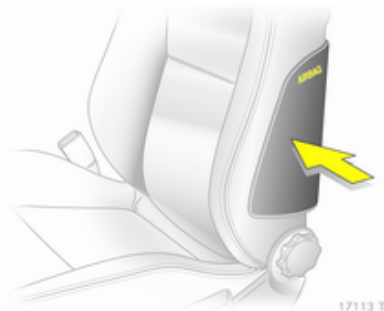

17113 T

Sidoairbagsystemet består av en airbag i respektive framsätetsryggstöd. De identifieras med märkningen **AIRBAG**.

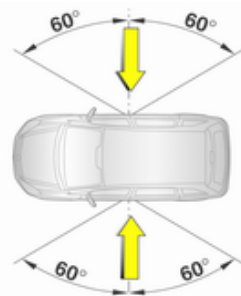

17422 T

Sidoairbagsystemet utlöses i det visade verkningsområdet vid en kollision med en viss intensitet. Tändningen måste vara på.

Passageraravkänning ⇨ 60. Barnsäkerhetssystem med transpondrar ⇨ 64.

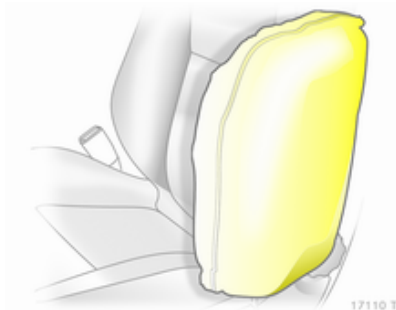

Vid en sidokollision minskas risken för skador på överkroppen och bäckenet avsevärt.

### ⚠ Varning

Placera inga kroppsdelar eller föremål i expansionsområdet för airbags.

### Observera!

På framsätena får endast sådan skyddsklädsel användas som är godkänd för bilen. Täck inte över airbags.

## Krockskyddsgardiner



Krockskyddsgardinerna består av en airbag i respektive takram. De identifieras med märkningen **AIRBAG** på takstolparna.

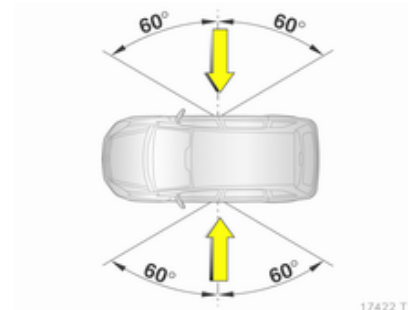

Krockskyddsgardinerna utlöses i det visade verkningsområdet vid en kollision med en viss intensitet. Tändningen måste vara på.

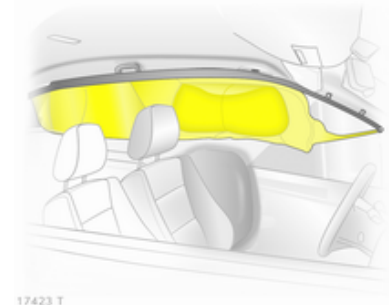

Vid en sidokollision minskas risken för skador på huvudet avsevärt.

Krockskyddsgardinerna skyddar inte personer i sätena på den tredje sätesraden.

### ⚠ Varning

Placera inga kroppsdelar eller föremål i expansionsområdet för airbags.

Krokarna på handtagen i takramen är endast avsedda för upphängning av lätta kläder utan galge. Lämna inte kvar några föremål i kläderna.

## Passageraravkänning



Identifieras med etiketten nertill på det främre passagerarsätet och med kontrolllampan  som lyser under ca 4 sekunder när tändningen har slagits på.

Systemet med passageraravkänning kopplar från front- och sidoairbag för framsätesspassageraren när det främre passagerarsätet är obelastat eller ett Opel barnsäkerhetssystem med transpondrar är monterat på det främre passagerarsätet. Krockskyddsgardinerna förblir aktiva.

### ⚠ Fara

På det främre passagerarsätet får endast Opel barnsäkerhetssystem med transpondrar monteras. Användning av system utan transpondrar innebär livsfara!

Kontrollampa ⇨ 85.

### Observera!

Personer som väger mindre än 35 kg får endast färdas i baksätena.

Placera inga tyngre föremål på det främre passagerarsätet. I så fall avaktiveras inte airbagsystemen för passagerarsätet.

Använd inte skyddsklädsel eller sittyndyn på det främre passagerarsätet.

## Bilbarnstolar

När en bilbarnstol används måste du beakta följande bruks- och installationsanvisningar samt de anvisningar som följer med bilbarnstolen.

Följ alltid lokala och nationella föreskrifter. I en del länder är användning av barnsäkerhetssystem förbjuden på vissa sittplatser.

### Val av rätt system

Barn ska så länge som möjligt färdas bakåtvänt i bilen. Det är lämpligt att byta system när barnets huvud inte längre får riktigt stöd i ögonhöjd. Barnets halskotpelare är fortfarande svag och vid en olycka utsätts den för mindre påfrestning i halvliggande bakåtriktat läge än om barnet sitter upprätt.

Barn under 12 år eller under 150 cm (59 inches) kroppslängd får endast färdas i en lämplig bilbarnstol.

Håll aldrig ett barn i knät när du åker i bilen. Barnet blir för tungt att hålla kvar vid en kollision.

För transport av barn, använd lämpliga barnsäkerhetssystem med hänsyn till kroppsvikten.

Se till att bilbarnstolen som skall monteras är kompatibel med biltypen.

Se till att monteringsplatsen för bilbarnstolen i bilen är korrekt.

Tillåt barn att gå in i eller ur bilen enbart på den sida som är riktad bort från trafiken.

När bilbarnstolen inte används fäster du stolen med ett säkerhetsbälte eller tar ut den ur bilen.

### Observera!

Klistra inget på barnsäkerhetssystemen och täck dem inte med främmande material.

Efter en olyckshändelse måste det påverkade barnsäkerhetssystemet bytas ut.

## Bilbarnstolarnas placering

### Godkända möjligheter för montering av bilbarnstolar

Vikt- och åldersklasser <sup>1)</sup>	På det främre passagerarsätet	På de yttre sittplatserna i den andra sätesraden	På den mittre sittplatsen i den andra sätesraden	På sittplatserna i den tredje sätesraden
<b>Grupp 0: upp till 10 kg</b> eller ca 10 månader	B <sup>1</sup> ,+	U, +	U	X
<b>Grupp 0+: upp till 13 kg</b> eller ca 2 år				
<b>Grupp I: 9 till 18 kg</b> eller ca 8 månader till 4 år	B <sup>2</sup> ,+	U, +, ++	U	UF
<b>Grupp II: 15 till 25 kg</b> eller ca 3 till 7 år	X	U	U	UF
<b>Grupp III: 22 till 36 kg</b> eller ca 6 till 12 år				

- B<sup>1</sup> = Får endast användas tillsammans med passageraravkänning och Opel barnsäkerhetssystem med transpondrar. Vid fastsättning av barnsäkerhetssystemet med trepunktsbälte ska säteshöjdinställningen ställas i det översta läget. Skjut passagerarsätet så långt bakåt som möjligt och ställ den övre infästningspunkten för passagerarsätet i det nedre läget.
- B<sup>2</sup> = Får endast användas tillsammans med passageraravkänning och Opel barnsäkerhetssystem med transpondrar. Vid fastsättning av barnsäkerhetssystemet med trepunktsbälte ska säteshöjdinställningen ställas i det översta läget. Passagerarsätet ska skjutas så långt bakåt att bilens säkerhetsbälte löper framåt från den övre infästningspunkten.
- U = Universellt användbart med trepunktsbälte.
- UF = Kan användas universellt för framåtriktade bilbarnstolar i kombination med ett trepunktsbälte.
- + = Bilsäte med ISOFIX-fäste finns. Vid fastsättning med ISOFIX får endast för bilen godkända ISOFIX barnsäkerhetssystem användas.

<sup>1)</sup> Vi rekommenderar att respektive system används tills barnet når den övre viktgränsen.

- 
- ++ = Bilsäte med ISOFIX-fäste finns. Vid fastsättning med ISOFIX får endast universellt godkända ISOFIX och Top-Tether barnsäkerhetssystem användas.
  - X = Inget barnsäkerhetssystem är tillåtet i denna viktklass.

## Isfix bilbarnstolar

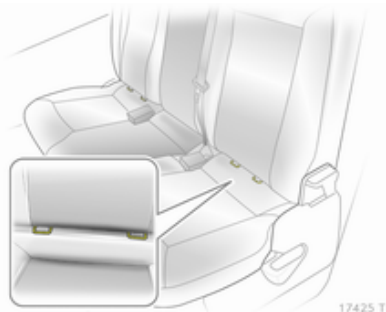

Fäst bilbarnstolar som är godkända ISOFIX för bilen på fästbyglarna.

## Top-Tether barnsäkerhetssystem

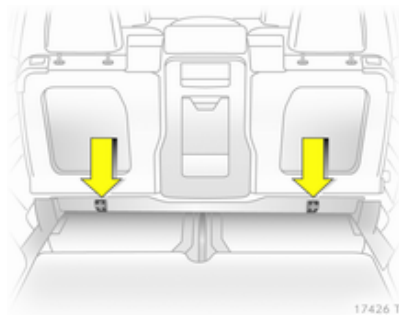

Fäst Top-Tether barnsäkerhetssystem på fästöglorna i den andra sätesraden. Dess bälte måste löpa mellan nackskyddets två styrstänger. Vid festsättning av ISOFIX och Top-Tether får barnsäkerhetssystem som är universellt godkända för ISOFIX användas.

## Bilbarnstol med transpondrar



Etiketten visar att bilbarnstolen är utrustad med transpondrar.

Opel barnsäkerhetssystem med transpondrar identifieras automatiskt i bilar med passageraravkänning och vid korrekt montering på passagerarsätet.

### Observera!

Det får inte finnas några föremål (t.ex. folier eller värmedynor) mellan sätet och barnsäkerhetssystemet.

Passageraravkänning ⇨ 60.

## Förvaring

Förvaringsutrymmen .....	65
Bagagerum .....	67
Takräcke .....	72
Lastningsinformation .....	73

### Förvaringsutrymmen

#### Handskfack

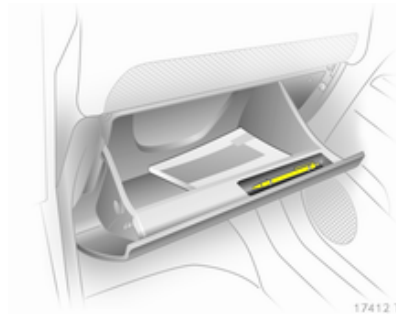

Handskfacket har en pennhållare.  
Handskfacket ska vara stängt under körning.

### Dryckeshållare



Dryckeshållarna är placerade i mittkonsolen, i dörrarna och i den bakre sidopanelen.

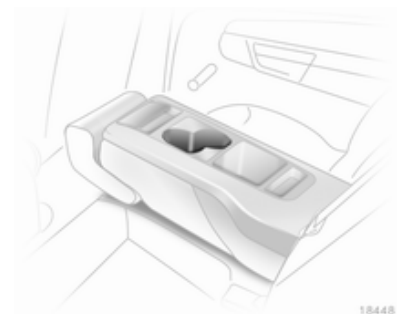

Fler dryckeshållare finns i det nerfällda mittre ryggstödet.

### Solglasögonfack

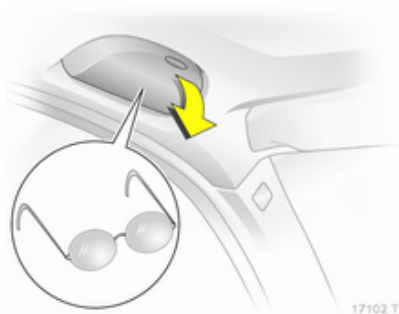

Fäll ner och öppna.

Använd inte detta utrymme för att förvara tunga föremål.

### Förvaringsfack under säte



Lyft facket i greppet och dra ut det. Maximal belastning: 1,5 kg. För att stänga förvaringsfacket, skjut in facket och låt det spärras.

### Takpanel



Tryck på de markerade ställena för att öppna.

Den maximalt tillåtna belastningen för de båda främre facken uppgår till vardera 1 kg och för de tre bakre facken till vardera 2 kg.

Förvaringsfacken måste vara stängda under körning.

## Bagagerum

### Förvaringsfack i bagagerummet

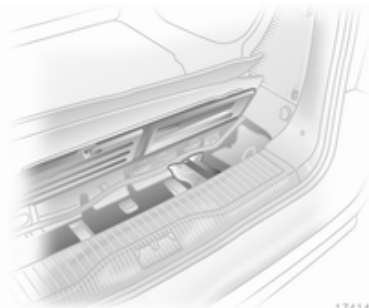

17414 T

Lift mattan för att öppna luckan. Res upp ringen, vrid den och lift uppåt. Förvaringsfacket innehåller verktygs-satsen ⇨ 168 och draganordningens kulstång.

Bakom luckan till vänster i bagage- rummets sidopanel finns säkrings- hållaren ⇨ 166.

På höger sida bakom luckan finns däckreparations-satsen ⇨ 173.

### Bagagerummets insynsskydd

Lägg inga tunga eller vassa föremål på bagagerummets insynsskydd.

Innan bagagerummets insynsskydd dras för måste de bakre säkerhets- bältena dras genom bälteshållarna på sidan.

### Öppna

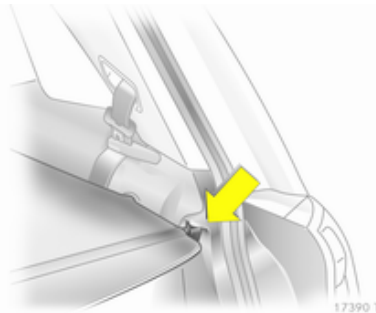

17390 T

Ta bort insynsskyddet från sidohål- larna. Skyddet rullas ihop automat- iskt.

### Stänga

Dra insynsskyddet bakåt med hjälp av handtaget och häng in det i sido- hållarna.

### Demontering

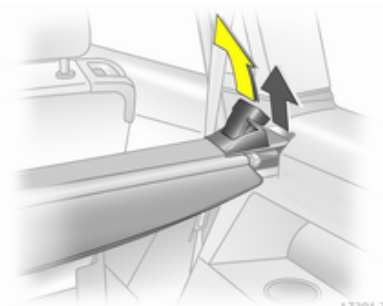

17391 T

Öppna insynsskyddet.

Dra frigöringsspaken uppåt och håll den så. Lyft bagagerummets insyns- skydd på höger sida och ta ut det ur fästena.

## Montering

Sätt in bagagerummets insynsskydd i fästet på vänster sida, dra frigörings-spaken uppåt och håll den så, sätt in bagagerummets insynsskydd på höger sida och se till att det spärras.

## Placering bakom den tredje sätesraden

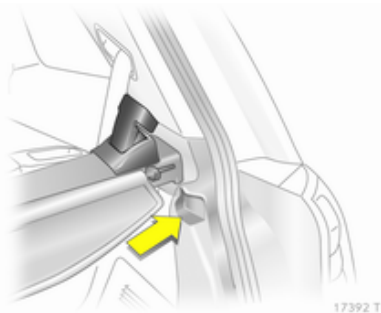

17392 T

Sätt in bagagerummets insynsskydd i fästet på vänster sida, dra frigörings-spaken uppåt och håll den så, sätt in bagagerummets insynsskydd på höger sida och se till att det spärras.

## Förvaringsskydd bakre golv

Använd förvaringsskyddet för det bakre golvet när den tredje sätesraden är nerfälld.

## Lastskenor och krokar

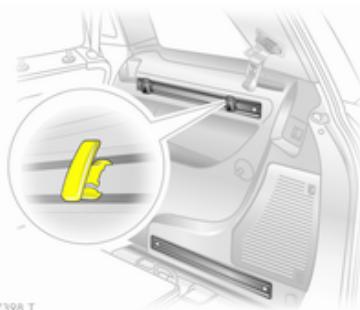

17398 T

Montera krokarna i önskat läge i skenor: sätt in kroken i det övre spåret på skenan och tryck in den i det undre spåret.

När skenor används (med undantag av delningsnätet framför bakluckan) måste den tredje sätesraden

vara nerfälld ⇨ 50 och säkerhetsbältena lossade från bilgolvet. Fäst lossade bälteskrokar på bälteshållarnas magneter ⇨ 54.

## Lastsäkringsöglor

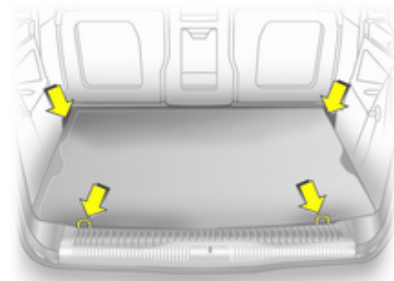

17397 T

Lastsäkringsöglorna är till för att förhindra att föremål glider, t.ex. med spännband, bagagenät eller skyddsnät.

Öglorna för festsättning av de löstagbara säkerhetsbältena får inte användas som lastsäkringsöglor.

Använd inte den tredje sätesradens säkerhetsbälten för att säkra lasten.

## Lasthanteringsystem

FlexOrganizer är ett flexibelt system för att dela in bagagerummet eller säkra last.

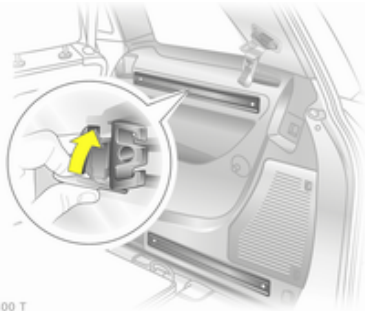

17400 T

Systemet består av

- Adaptrar.
- Ett variabelt delningsnät.
- Nätfickor.
- Krokar.

Komponenterna monteras i två skenor i sidopanelerna med hjälp av adaptrar och krokar. Delningsnätet kan också monteras direkt framför bakluckan.

## Variabelt delningsnät

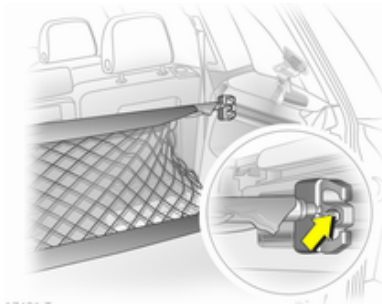

17401 T

Sätt in en adapter i varje skena: fäll upp grepplattan, sätt in adaptern i skenans övre och nedre spår, för den till önskad position. Sväng grepplattan uppåt för att spärra adaptern. Innan adaptern sätts in måste nätets stänger förlängas: dra ut alla ändstyckena och spärra dem genom att vrida dem medurs.

Tryck ihop stängerna något vid monteringen och sätt in dem i motsvarande öppningar i adaptrarna. Den längre stängan måste sättas in i den övre adaptern.

Vid borttagning, tryck ihop nätstängerna och ta ut dem från adaptrarna. Vik upp adaptrens grepplatta, lossa från det undre och sedan från det övre spåret.

## Krokar och nätficka

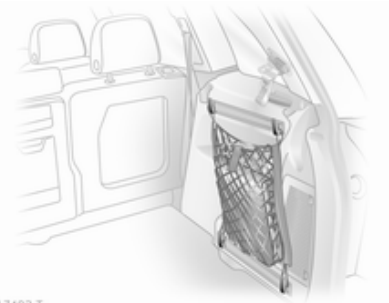

17402 T

Nätfickan kan hängas på bagagekroken.

### Delningsnät framför bakluckan

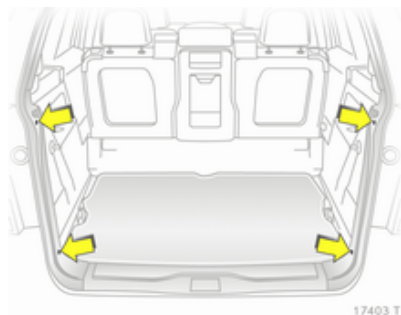

17403 T

Delningsnätet kan monteras direkt framför bakluckan. Därmed undviks att lasten faller ut när bakluckan öppnas.

Före monteringen måste de fyra nätstängernas ändstycken skjutas in. Vrid varje ändstycke åt moturs och skjut in det.

Tryck ihop nätstängerna något vid montering och sätt in dem i motsvarande öppningar. Den längre stängerna måste sättas in upptill.

Tryck ihop och dra ut nätstängerna vid demontering.

För att underlätta lastningen när den tredje sätesraden är uppfälld, sätt in den nedre stängerna först, placera lasten i bagagerummet och sätt sedan in den övre stängerna.

### Skyddsnet

Skyddsnetet kan monteras bakom den andra sätesraden eller bakom framsätena.

Personer får inte färdas bakom skyddsnetet.

### Montering

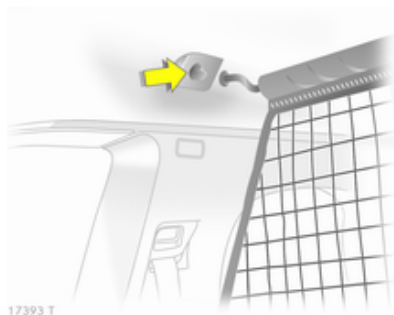

17393 T

I takramen finns det två monteringsöppningar: häng in nätstängerna på ena sidan och spärra den, tryck ihop stängerna, häng in den på andra sidan och spärra den.

### Bakom den andra sätesraden

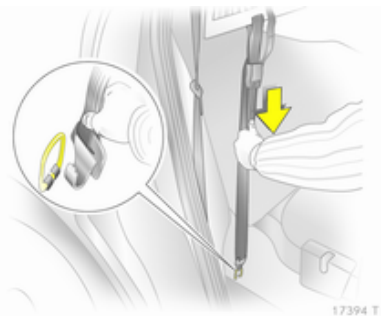

17394 T

Fäst krokarna till nätspännbandet i lastsäkringsöglorna i golvet och spänn dem.

## Bakom framsätena

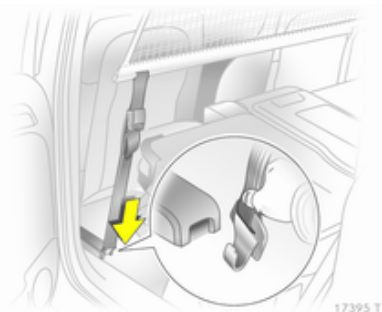

Fäst och spänn nätspännbandens krokar i spåren.

## Demontering

Fäll upp nätspännbandets längdinställning och lossa bandet. Ta ur den övre stängan på den ena sidan, tryck ihop den, ta ur den på den andra sidan och ta bort den från öppningarna.

## Förvaring

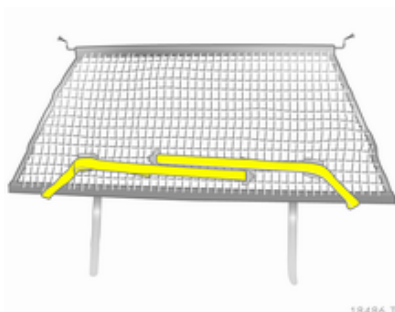

Placera spännbanden på nätet på det sätt som bilden visar.

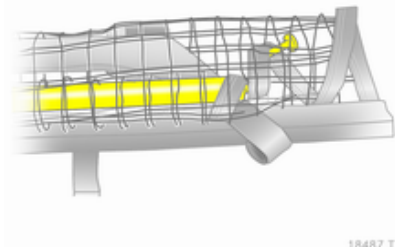

Rulla den övre nätstängan neråt till lite mer än mitten.

Lägg den övre nätstängan över spännbanden bredvid den nedre nätstängan. Den övre nätstängens krokar ska peka bort från den nedre nätstängan.

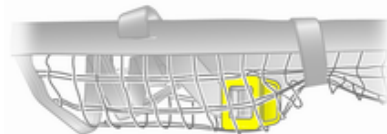

Placera kardborrbandet bredvid längdinställningarna och fäst det. Längdinställningarna och nätstängarna måste ligga plant intill varandra.

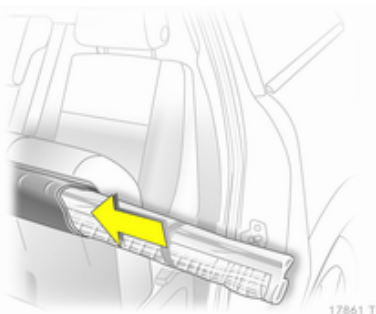

17861 T

Fäll upp sittdynan i den andra sätesraden ⇨ 48. Skjut in säkerhetsnätet i hållarna, fäll ner sittdynan och spärra.

### Fällbar bricka

Placerat i ryggstöden på framsätena. Fäll upp genom att dra uppåt tills det hakar fast.

Fäll ner genom att trycka neråt mot motståndet.

Placera inte några tunga föremål på den.

### Varningstriangel

Placera varningstriangeln i utrymmet i bakluckan och fäst den med hållarna till höger och till vänster.

### Förbandskudde



17459 T

Placera förbandskudden i utrymmet i bakluckan och fäst den med bandet.

### Takräcke

#### Lasthållare

Av säkerhetsskäl och för att undvika skador på taket rekommenderas en lasthållare som är godkänd för bilen.

Följ monteringsanvisningarna och ta bort lasthållaren när den inte används.

#### Utförande utan takreling

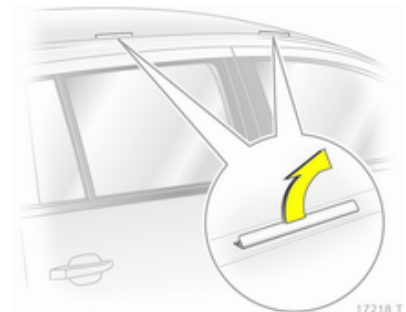

17218 T

Fäll upp locken för monteringsöppningarna.

Fäst taklasthållaren på de punkter som är avsedda för detta.

## Utförande med takreling

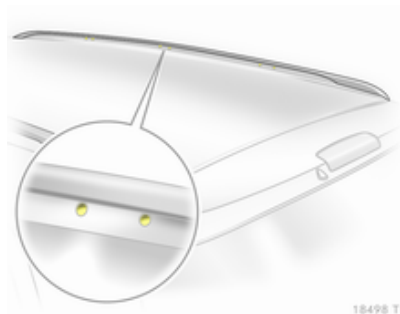

18498 T

Sätt in monteringsbultar i de angivna hålen för fastsättning av taklasthållaren.

## Lastningsinformation

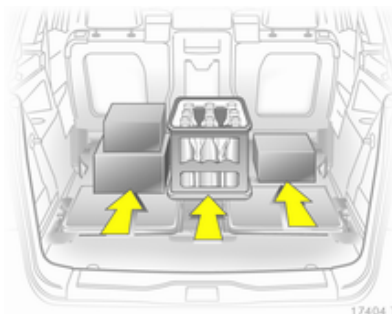

17404 T

- Tunga föremål i bagagerummet ska placeras mot ryggstöden. Se till att ryggstöden är ordentligt spärrade. Om föremål kan staplas ska de tyngre föremålen placeras underst.
- Säkra föremål med spännband i lastsäkringsöglorna ⇨ 68.
- Säkra lösa föremål i bagagerummet för att förhindra att de glider omkring.
- Vid transport av föremål i bagagerummet får ryggstöden i den andra sätesraden inte vara lutade framåt.

- Låt inte lasten skjuta upp över ryggstödens överkant.
- Placera inga föremål på bagagerummets insynsskydd eller på instrumentpanelen.
- Lasten får inte hindra användningen av pedaler, parkeringsbroms och växel eller begränsa förarens rörelsefrihet. Förvara inga lösa föremål i kupén.

- Kör inte med öppet bagagerum.
- Lastförmågan är skillnaden mellan den tillåtna totalvikten (se typskylt ⇨ 202) och tomvikten enligt EU-norm.

För beräkning av EU-tomvikten fyller du i din bils data i vikttabellen på sidan ⇨ 3.

EU-tomvikten inkluderar förarens vikt (68 kg), bagagets vikt (7 kg) och vikten för alla vätskor (tanken fylld till 90 %).

Specialutrustning och tillbehör ökar tomvikten.

- Körning med taklast ökar bilens sidvindskänslighet och försämrar bilens köregenskaper eftersom

tyngdpunkten ligger högre. Fördela lasten jämnt och säkra den ordentligt med spännband. Anpassa ringtrycket och bilens hastighet till lastförhållandena. Kontrollera och dra åt spännbanden ofta.

Den tillåtna taklasten uppgår till 75 kg, för bilar med takreling 100 kg. Taklasten utgörs av taklasthållarens och lastens vikt.

## Instrument och reglage

Reglage .....	75
Varningslampor, mätare och lampor .....	80
Informationsdisplayer .....	91
Bilmeddelanden .....	98
Färddator .....	100

### Reglage

#### Rattinställning

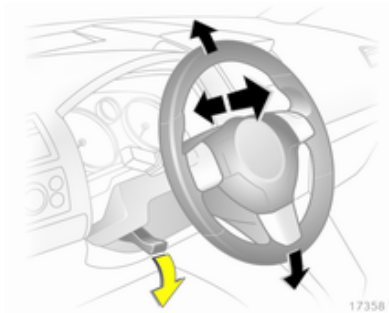

Frigör spaken, ställ in ratten, spärra sedan spaken och se till att den är ordentligt låst.

Ratten får endast ställas in när bilen står still och rattlåset är upplåst.

### Rattreglage

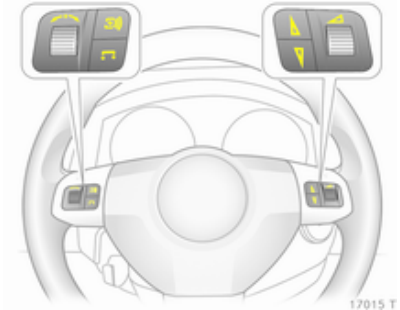

Funktionerna i infotainmentsystemet och Info-Display kan styras med reglagen på ratten.

Mer information finns i användarhandledningen till infotainmentsystemet.

## Signalhorn



16992 T

Tryck på .



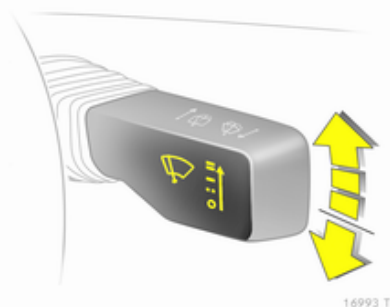

Vindrutetorkare/  
vindrutespolare

## Vindrutetorkare



16993 T

Spaken går alltid tillbaka till ursprungsläget.

-  = Snabb
-  = Långsam
-  = Inställbart intervalläge
-  = Av

För ett enkelt torkarslag när vindrutetorkaren är avstängd tryck spaken neråt.

Torkarstegen går igenom om spaken trycks förbi motståndet och hålls där. Vid  hörs en ljudsignal.



Slå inte på torkarna om det är is på rutorna.

Slå av i biltvättar.

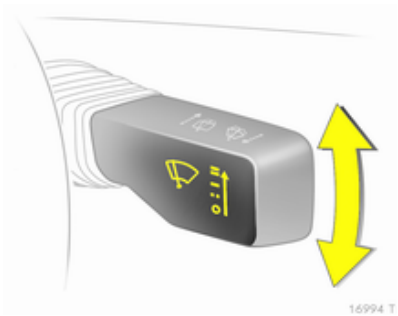
## Inställbart torkningsintervall



16994 T

För att ställa in torkningsintervallet på ett värde mellan 2 och 15 sekunder: Slå på tändningen, flytta spaken neråt från läge , vänta i önskad tid och lyft spaken till .

När tändningen har slagits på och spaken är i läge  är torkningsintervallet inställt på 6 sekunder.

### Torkautomatik med regnsensor

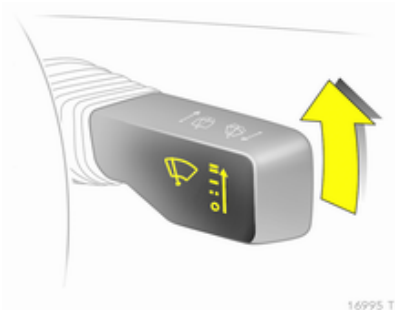

-- = Torkautomatik med regnsensor

Regnsensorn känner av vattenmängden på rutan och styr vindrutetorkarnas intervall automatiskt.

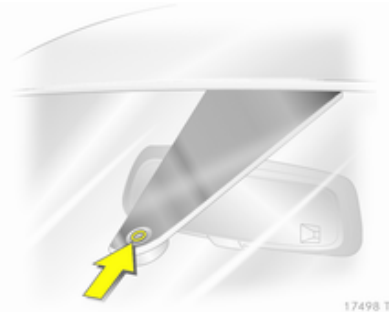

Håll sensorn fri från damm, smuts och is.

### Vindrutespolare

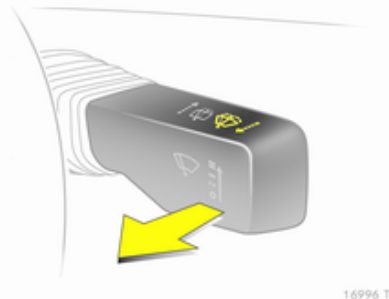

Dra i spaken. Spolarvätska sprutas på vindrutan och torkaren slår några slag.

När ljuset är på sprutas spolarvätska även på strålkastarna. Sedan är strålkastarspolarna ur funktion under 2 minuter.

### Bakrutetorkare/ bakrutespolare

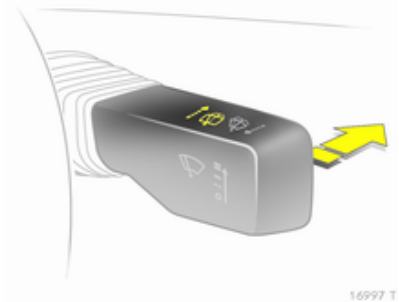

Tryck spaken framåt. Bakrutetorkaren torkar i intervallläge. Stäng av genom att trycka spaken framåt igen.

Om spaken hålls tryckt framåt sprutas dessutom spolarvätska på rutan.

Bakrutetorkaren kopplas in automatiskt när backen läggs i om vindrutetorkarna är inkopplade.

### Yttertemperatur

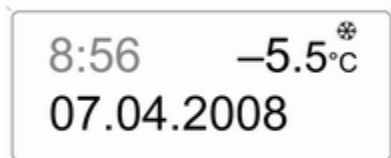

20001

Sjunkande temperatur visas omedelbart, stigande med fördröjning.

Om yttertemperaturen sjunker till 3 °C, visas symbolen ❄ i Triple-Info-Display respektive Board-Info-Display som varning för is på vägbanan. ❄ fortsätter att lysa tills temperaturen överstiger 5 °C.

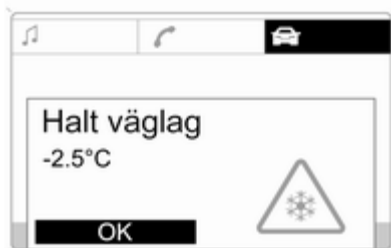

20002

I bilar med Graphic-Info-Display eller Color-Info-Display visas ett varningsmeddelande i displayen som en varning för is på vägbanan. Under -5 °C visas inget meddelande.

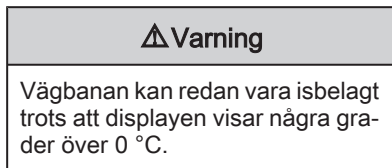



### Klocka

Tid och datum visas i Info-Display.

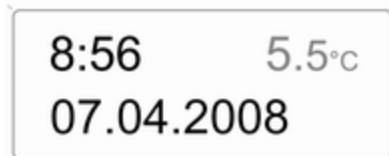
### Inställning av datum och tid på Triple-Info-Display







20003

Infotainmentsystemet måste vara avstängt. Aktivera inställningsläget genom att hålla knappen  intryckt i cirka 2 sekunder. Det blinkande värdet justeras med knappen . Knappen  används för att gå till nästa läge och för att lämna inställningsläget.

### Automatisk tidssynkronisering

RDS-signalen från de flesta VHF-stationer ställer in tiden automatiskt. Detta visas med  på displayen.

Vissa stationer sänder inte en korrekt tidssignal. I sådana fall rekommenderas att den automatiska tidssynkroniseringen stängs av.

Öppna inställningsläget och gå till inställning av årtal. Håll knappen  intryckt i cirka 3 sekunder tills  blinkar i displayen och "RDS TIME" visas. Funktionen aktiveras (RDS TIME 1) eller avaktiveras (RDS TIME 0) med knappen . Lämna inställningsläget med knappen .

## Eluttag

Eluttag är placerade i mittkonsolen och i bagagerummet.

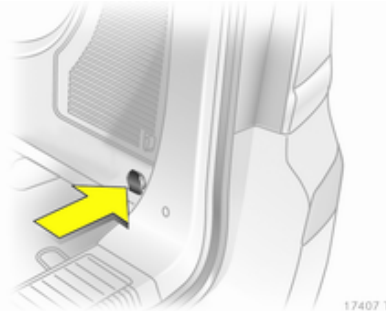
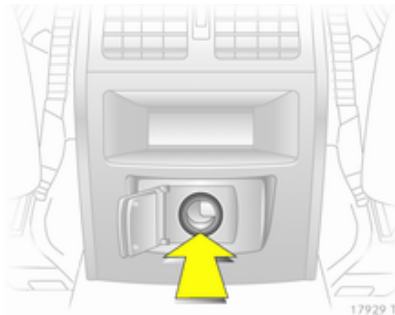

Skada inte eluttagen genom användning av olämpliga kontakter. Vid anslutning av elektriska tillbehör när motorn är avslagen laddas batteriet ur. Den högsta effektförbrukningen får inte överstiga 120 watt. Anslut inga strömgivande tillbehör, t.ex. laddare eller batterier.

De anslutna elektriska tillbehören måste uppfylla DIN VDE 40 839 avseende elektromagnetisk kompatibilitet.

## Cigarettändare

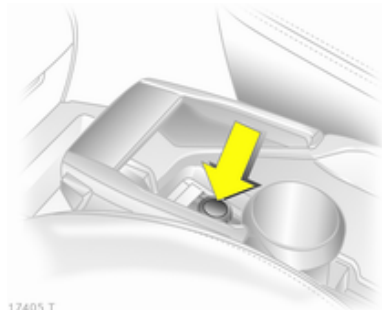

Cigarettändaren är placerad i mittkonsolen.

Tryck in cigarettändaren. Frånkoppling sker automatiskt när spiralen glöder. Dra ut cigarettändaren.

## Askkoppar

**Se upp**

Endast för aska, inte för brännbart avfall.

### Askkopp fram

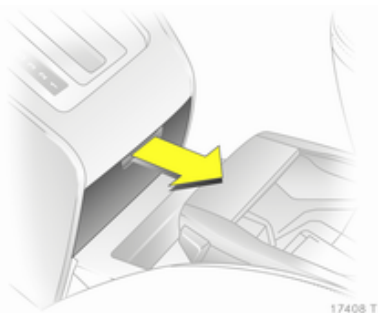

17408 T

Öppna askkoppens i urtaget.

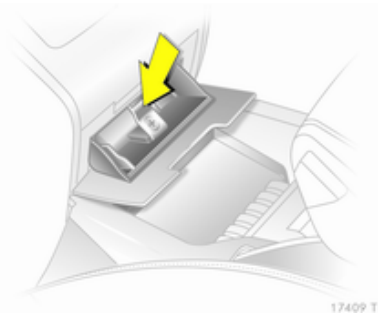

17409 T

Tryck på fjädern, öppna askkoppens helt och ta ut den för tömning.

### Flyttbar askkopp

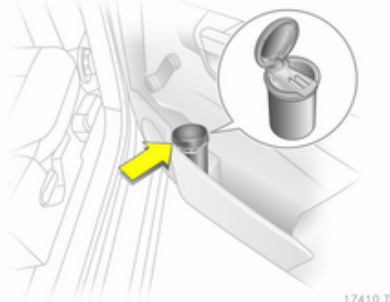

17410 T

Den bärbara askkoppens kan placeras i mugghållarna.

## Varningslampor, mätare och lampor

### Visningsinstrument

För en del utföranden går visarna i instrumenten kortvarigt till ändläge när tändningen slås på.

### Hastighetsmätare



18490 T

Visar bilens hastighet.

## Vägmätare



Den nedre raden visar den körda sträckan.

## Trippdator

Den övre raden visar antalet kilometer sedan den senaste nollställningen.

Nollställ genom att trycka på nollställningsknappen ca en sekund när tändningen är inkopplad.

## Varvräknare



Visar motorns varvtal

Kör, om möjligt, i det lägre varvtalsområdet för varje växel.

### Se upp

Om visaren befinner sig i det röda varningsfältet har det högsta tillåtna varvtalet överskridits. Detta innebär fara för motorn.

## Bränslemätare



Visning av bränslenivån resp. gastrycket i tanken beroende på driftläge.

Kontrolllampan  lyser om nivån i tanken är låg. Tanka omedelbart om den blinkar. Vid naturgasdrift kopplar systemet automatiskt om till bensindrif ↪ 82.



Under naturgasdrift visas meddelandet **LoFuEL** om nivån i bensintanken är låg. Bekräfta meddelandet genom att trycka på nollställningsknappen ↻ 81.

Låt aldrig tanken bli tom.

På grund av det bränsle som finns kvar i tanken kan påfyllningsvolymen vara mindre än den specificerade tankvolymen.

## Bränslevalsknapp



Tryck på knappen  för att välja mellan bensin- och naturgasdrift. Det går inte att växla mellan dessa vid hög belastning (t.ex. kraftig acceleration, maximalt gaspådrag). Lysdiodsstatusen visar aktuellt driftläge.

Naturgasdrift = Lysdioden är släckt.  
Bensindrifft = Lysdioden lyser.

Så snart naturgastankarna är tomma sker en automatisk omkoppling till bensindrifft tills tändningen slås av.

Om naturgastanken inte fylls på måste bensindrifft väljas manuellt vid nästa start av motorn. Detta krävs för

att undvika skador på katalysatorn (överhettning genom oregelbunden bränsleförsörjning).

Om valknappen trycks in flera gånger under kort tid aktiveras en omkopplings spärr. Motorn stannar då kvar i det aktuella driftläget. Denna spärr är aktiv tills tändningen slås av.

Vid bensindrifft blir det en viss effekt- och vridmomentförlust. Du ska därför anpassa körsättet (t.ex. vid omkörning) och belastningen av bilen (t.ex. släpvagnslast) på lämpligt sätt.

Var sjätte månad ska bensintanken köras tills kontrollampen  tänds och sedan fyllas på. Detta behövs för att bevara bränslekvaliteten samt den nödvändiga systemfunktionen för bensindrifft.

Tanka bilen full med jämna mellanrum för att undvika korrosion i tanken.

## Service-display



När det är dags för servicearbeten visas meddelandet **InSP**. Mer information ⇨ 187.

## Kontrolllampor

Kontrolllamporna som beskrivs finns inte i alla bilar. Beskrivningen gäller för alla instrumentvarianter. När tändningen är på tänds de flesta kontrolllamporna kort som ett funktions-test.

Kontrolllampornas färger betyder:

- Röd = Fara, viktig påminnelse
- Gul = Varning, hänvisning, störning
- Grön = Inkopplingsbekräftelse
- Blå = Inkopplingsbekräftelse

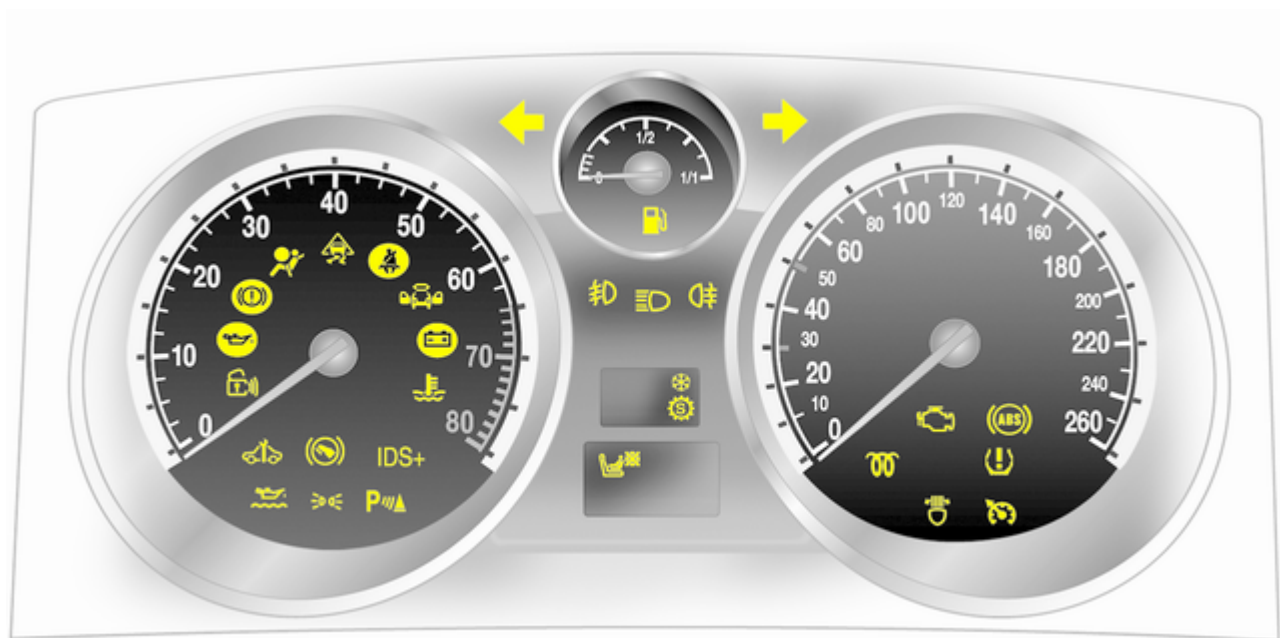

## Blinkerssignal

↔ lyser eller blinkar grönt.

## Lyser

Kontrolllampan lyser en kort stund när parkeringsljusen är på.

## Blinkar

Kontrolllampan blinkar när blinkers eller varningsblinkers är på.

Snabb blinkning: en blinkerslampa eller tillhörande säkring är sönder, en blinkerslampa på släpet är sönder.

Glödlampsbyte ↪ 155. Säkringar ↪ 162.

Blinkers ↪ 108.

## Bältespåminnare

🚗 lyser eller blinkar rött.

## Lyser

När tändningen har slagits på tills säkerhetsbältet har spänts fast.

## Blinkar

När körningen har påbörjats tills säkerhetsbältet har spänts fast.

Påtagning av säkerhetsbältet ↪ 54.

## Airbag och bältessträckare

🚗 lyser rött.

När tändningen slås på lyser kontrolllampan i cirka 4 sekunder. Om den inte lyser, inte slocknar efter 4 sekunder eller lyser under körning finns det en störning i bältessträckaren, airbagsystemen eller passageraravkänningen. Systemen utlöses då eventuellt inte vid en olycka.

Utlösta bältessträckare eller airbags visas genom att kontrolllampan 🚗 lyser konstant.

### ⚠ Varning

Låt omedelbart en verkstad åtgärda orsaken till störningen.

Airbagsystem, bältessträckare ↪ 56, ↪ 53.

## Passageraravkänning

🚗 lyser eller blinkar gult.

## Lyser

Om bilen är utrustad med passageraravkänning lyser 🚗 under ca 4 sekunder när tändningen har slagits på.

Om ett barnsäkerhetssystem med transponddar registreras fortsätter 🚗 att lysa. Endast då får bilbarnstolar med transponddar användas på det främre passagerarsätet eftersom de främre passagerarairbagsystemen är avaktiverade ↪ 60.

### ⚠ Fara

Om kontrolllampan inte lyser under körning när ett barnsäkerhetssystem är monterat är front- och sidoairbagen för framsätesspassageraren inte avaktiverade.

## Blinkar

Störning i systemet eller barnsäkerhetssystemet med transponddar är defekt eller inte rätt monterat ↪ 60.

### Fara

Om kontrolllampan blinkar under körningen finns det en störning. Låt omedelbart en verkstad åtgärda orsaken till störningen.

Barnsäkerhetssystem med transpondrar ⇨ 64.

### Laddningssystem

 lyser rött.

Kontrolllampan lyser när tändningen kopplas in. Den slocknar kort efter att motorn har startats.

### Om lampan lyser när motorn är igång

Stanna, stäng av motorn. Batteriet laddas inte. Motorkylningen kan vara skadad. Vid dieselmotor kan bromservons effekt upphöra. Uppsök en verkstad för att få hjälp.

### Felindikeringslampa

 lyser eller blinkar gult.

Kontrolllampan lyser när tändningen kopplas in. Den slocknar kort efter att motorn har startats.

### Om lampan lyser när motorn är igång

Störning i avgasreningssystemet. De tillåtna utsläppsvärdena kan överskridas. Uppsök omedelbart en verkstad för att få hjälp.

### Om lampan blinkar när motorn är igång

Störning som kan leda till att katalysatorn skadas. Minska gaspådraget tills blinkningen slutar. Uppsök omgående en verkstad för att få hjälp.

### Bilen behöver service snart

 lyser eller blinkar gult.

### Om lampan lyser när motorn är igång

Fel i motor- eller växellådselektroniken ⇨ 130, ⇨ 135. Elektroniken växlar till nödkörningsprogrammet. Bränsleförbrukningen kan ökas och bilens körbarhet kan försämrast.

Om störningen inte avhjälps genom en ny start, uppsök en verkstad för att få hjälp.

### Lyser tillsammans med InSP4 i servicedisplayen

Uppsök en verkstad för tömning av dieselbränslefiltret ⇨ 99.

### Blinkar vid påslagen tändning

Störning i det elektroniska startspärrsystemet. Motorn kan inte startas ⇨ 37.

Slå av tändningen och slå på den igen.

Om kontrolllampan fortsätter att blinka, försök starta motorn med reservnyckeln och uppsök en verkstad för att få hjälp.

### Broms- och kopplingsystem

 lyser eller blinkar rött.

### Lyser

Lyser när parkeringsbromsen är frigjord, om nivån på broms- och kopplingsvätskan är för låg ⇨ 153.

### Varning

Stanna. Avbryt körningen omedelbart. Uppsök en verkstad för att få hjälp.

Lyser när tändningen har slagits på om parkeringsbromsen är åtdragen ⇨ 137.

### Blinkar

I bilar med automatiserad manuell växellåda blinkar den under några sekunder när tändningen har slagits av om parkeringsbromsen inte är åtdragen.

I bilar med automatiserad manuell växellåda blinkar den om ingen växel är ilagd när förardörren öppnas och parkeringsbromsen inte är åtdragen.

### Låsningfritt bromssystem (ABS)

 lyser rött.

Lyser i några sekunder efter att tändningen slagits på. Systemet är driftklart när kontrollampen släcks.

Om kontrollampen inte slocknar efter några sekunder, eller om den lyser under körning, finns det en störning i ABS-systemet. Bromssystemet fungerar fortfarande, men utan ABS-reglering.

Låsningfritt bromssystem ⇨ 136.

### SPORT-läge

 lyser gult.

Symbolen lyser när SPORT-läget är inkopplat ⇨ 130, ⇨ 138.

### Vinterprogram

 lyser gult.

Symbolen lyser när vinterprogrammet är inkopplat ⇨ 130, ⇨ 134.

### Ultraljudsparkeringshjälp

 lyser eller blinkar gult.

### Lyser

Störning i systemet. Låt en verkstad åtgärda orsaken till störningen.

### Blinkar

Störning på grund av att sensorerna är täckta av smuts, is eller snö.

eller

Störningar på grund av externa ultraljudskällor. När störningskällan har avlägsnats kommer systemet att fungera normalt.

Ultraljudssensorer för parkeringshjälp ⇨ 141.

### Elektroniskt stabilitetsprogram

 blinkar eller lyser gult.

Lyser under några sekunder när tändningen slås på.

### Blinkar under körning

Systemet är aktivt inkopplat. Motoreffekten kan minskas och bilen kan automatiskt bromsas in något ⇨ 138.

### Lampan tänds under körning

Systemet är fränkopplat eller också finns det en störning. Det är möjligt att köra vidare. Körstabiliteten kan försämrans beroende på vägbanans beskaffenhet.

Låt en verkstad åtgärda orsaken till störningen.

ESP®Plus ↗ 138.

### Kylvätsketemperatur

 lyser rött.

### Om lampan lyser när motorn är igång

Stanna, stäng av motorn.

<b>Se upp</b>
---------------

Kylvätsketemperaturen är för hög.
-----------------------------------

Kontrollera kylvätskenivån omedelbart ↗ 152.

Om kylvätskenivån är tillräcklig, uppsök en verkstad för att få hjälp.

### Förglödning och dieselpartikelfilter

 lyser eller blinkar gult.

### Lyser

Glödförvärmningen är inkopplad. Den kopplas endast in vid låga utomhus-temperaturer.

### Blinkar

i bilar med dieselpartikelfilter.

Om filtret måste rengöras och de senaste körförhållandena inte tillät automatisk rengöring blinkar kontrolllampan . Fortsätt köra och låt om möjligt inte motorns varvtal sjunka under 2 000 varv per minut.

Kontrolllampan  släcks när självrengöringen har slutförts.

Dieselpartikelfilter ↗ 125.

### Övervakningssystem för tryckförlust och kontrollsystem för ringtryck

 lyser eller blinkar rött eller gult.

### Kontrolllampan lyser rött

Ringtrycksförlust! Stanna omedelbart och kontrollera ringtrycket. Vid däck med nödkörningsegenskaper ↗ 169 är den högsta tillåtna hastigheten 80 km/h.

### Kontrolllampan lyser gult

Störning i systemet eller montering av ett hjul utan trycksensor (t.ex. reservhjul). Uppsök en verkstad för att få hjälp.

### Blinkar

Blinkar tre gånger för att visa att systemet startas.

Övervakningssystem för tryckförlust ↗ 172, kontrollsystem för ringtryck ↗ 171.

### Interaktivt körsystem, aktiv fjädringskontroll, sportläge

IDS+ lyser gult.

Lyser ca 10 sekunder när förardörren har öppnats. Om den lyser under körning finns det en störning i systemet. Av säkerhetsskäl görs en omkoppling

till den hårdare chassivinställningen. Låt en verkstad åtgärda orsaken till störningen.

IDS<sup>Plus</sup> ⇨ 138, CDC ⇨ 139, Sportläge ⇨ 138.

## Motoroljetryck

 lyser rött.

Kontrolllampan lyser när tändningen kopplas in. Den slocknar kort efter att motorn har startats.

## Om lampan lyser när motorn är igång

### Se upp

Motorsmörjningen kan vara avbruten. Risk för motorskador eller blockering av drivhjul.

1. Tryck ner kopplingspedalen.
2. Placera växellådan i friläge, ställ växelväljaren på **N**.

3. Försök att komma ut ur trafikströmmen så fort som möjligt utan att hindra andra bilar.
4. Slå av tändningen.

### Varning

När motor är avstängd krävs betydligt större kraft för bromsning och styrning.

Ta inte ut nyckeln förrän bilen står still. Om du ändå gör detta kan rattlåset låsas oväntat.

Uppsök en verkstad för att få hjälp.

## Låg motoroljenivå

 lyser gult.

Motoroljenivån kontrolleras automatiskt.

## Om lampan lyser när motorn är igång

Låg motoroljenivå. Kontrollera motoroljenivån och fyll på om det behövs ⇨ 151.

## Låg bränslenivå

 lyser eller blinkar gult.

## Lyser

Låg bränslenivå i bränsletanken.

## Blinkar

Bränsletanken är tom! Tanka omedelbart! Låt aldrig tanken bli tom.

Katalysator ⇨ 126.

Luftning av dieselbränslesystem ⇨ 154.

Vid naturgasdrift kopplar systemet automatiskt om till bensindrif ⇒ 82.

## Open&Start-system

 lyser eller blinkar gult.

## Blinkar

Den elektroniska nyckeln befinner sig utanför mottagningsområdet. Motorn kan inte startas. Håll **Start/Stop**-knappen intryckt en stund till för att slå av tändningen.

eller

Störning i den elektroniska nyckeln. Endast nödmanövrering är möjlig.

## Lyser

Störning i systemet. Prova med reservnyckeln, fjärrkontrollen eller med nödmanövrering. Håll **Start/Stop**-knappen intryckt en stund till för att slå av tändningen. Uppsök en verkstad för att få hjälp.

eller

Rattlåset är fortfarande spärrat. Rör ratten något och tryck på **Start/Stop**-knappen.

Open&Start-system ⇨ 28.

## Trampa ner fotbromsen

 lyser gult.

Motorer med automatiserad manuell växellåda kan endast startas när fotbromsen trampas ner. Om fotbromsen inte trampas ner lyser kontrolllampan ⇨ 133.

## Ytterbelysning

 lyser grönt.

Lyser när ytterbelysningen är på ⇨ 105.

## Helljus

 lyser blått.

Lyser när helljuset är på och vid användning av ljusstutan ⇨ 106.

## Adaptive forward lighting

 lyser eller blinkar gult.

## Lyser

Störning i systemet.

Om kurvljusets svängaordning inte fungerar slås halvljuset av och dimljuset slås på.

Uppsök en verkstad för att få hjälp.

## Blinkar

Systemet är omkopplat till symmetriskt halvljus.

Om kontrolllampan  blinkar i ca 4 sekunder när tändningen har slagits på påminner detta om att strålkastaren är omställd ⇨ 106.

Adaptive Forward Lighting (AFL)  
⇨ 107.

## Dimljus

 lyser grönt.

Lyser när dimljuset är på ⇨ 108.

## Dimljus bak

 lyser gult.

Lyser när det bakre dimljuset är på ⇨ 109.

## Farthållare

 lyser grönt.

Lyser när systemet är på ⇨ 140.

## Dörr öppen

 lyser rött.

Lyser när en dörr eller bakluckan är öppen.

## Informationsdisplayer

### Triple-Info-Display

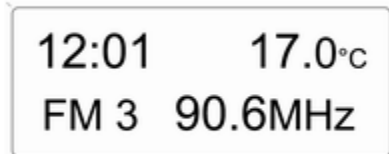

20004

Visning av tid, yttertemperatur och datum resp. infotainmentsystem, när det är på.

Det går att visa tid, datum och yttertemperatur när tändningen är av. Tryck snabbt på en av de båda knapparna under displayen.

### Board-Info-Display



20005

Visning av tid, yttertemperatur och datum resp. infotainmentsysteminformation.

#### Val av funktioner

Med hjälp av Board-Info-Display sköts funktioner och inställning av infotainmentsystemet.

Detta sker med infotainmentsystemets menyer och knappar.

Menyerna lämnas automatiskt om de inte använts under ca 5 sekunder.

### Val med infotainmentsystemets knappar

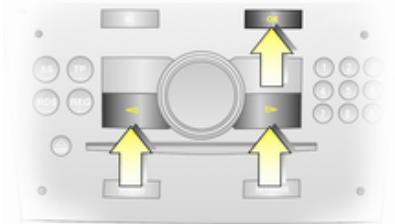

18612 T

Använd OK-knappen i menyn **Inställningar** för att aktivera önskad funktion. Använd pilknapparna för att ändra inställningarna.

Använd OK-knappen i menyn **BC** för att aktivera önskad funktion. Använd OK-knappen för att aktivera stoppuret eller starta om mätningar och beräkningar.

Val med det vänstra inställningshjulet på ratten



Tryck på inställningshjulet för att öppna menyn **BC**. Tryck för att aktivera stoppuret eller starta om mätningar och beräkningar i menyn **BC**.

Vrid på inställningshjulet för att öppna den önskade funktionen.

### Systeminställningar

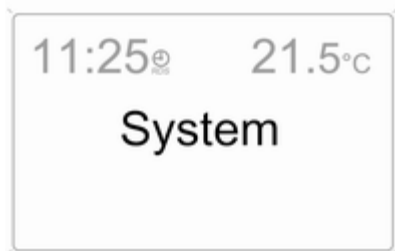

20006

Tryck på knappen **Settings** på infotainmentsystemet. Då öppnas menyalternativet **Audio**.

Med den vänstra pilknappen öppnas **System** och valet görs med OK-knappen.

### Automatisk tidssynkronisering

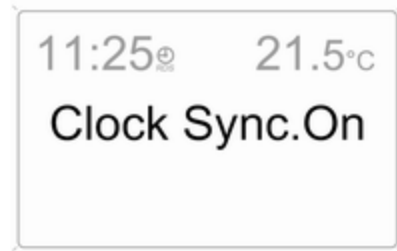

20007

RDS-signalen från de flesta VHF-stationerna ställer in tiden automatiskt. Detta visas med  på displayen.

Vissa stationer sänder inte en korrekt tidssignal. I sådana fall rekommenderas att den automatiska tidssynkroniseringen stängs av.

Avaktivera (**Clock Sync.Off**) eller aktivera (**Clock Sync.On**) den automatiska tidssynkroniseringen med hjälp av pilknapparna.

## Inställning av tid och datum

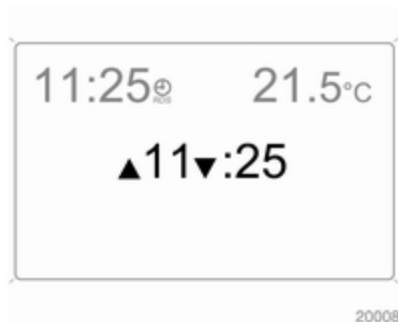

Det värde som ska ställas in markeras med pilar. Utför den önskade inställningen med pilknapparna.

**Tändlogik**

Se anvisningar för infotainment-systemet.

## Inställning av språk

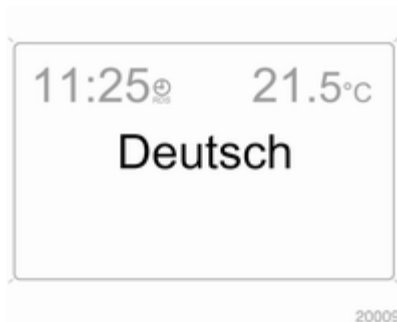

Displayspråk kan väljas för vissa funktioner.

Välj önskat språk med pilknapparna.

## Inställning av måttenhet

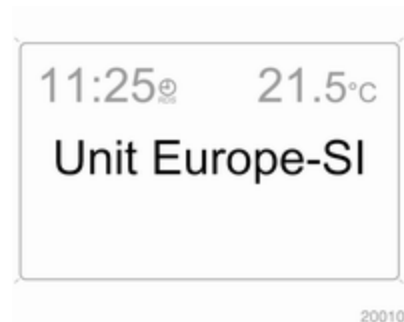

Välj önskade måttenheter med pilknapparna.

## Graphic-Info-Display, Colour-Info-Display



20025

Visning av tid, yttertemperatur och datum resp. infotainmentsystem (när det är på) samt elektronisk klimatiseringsautomatik.

Color-Info-Display visar informationen i färg.

Vilken information som visas och hur den visas beror på bilens utrustning och på inställningarna.

## Val av funktioner

Displayen ger åtkomst till funktioner och inställningar i infotainmentsystemet och i den elektroniska klimatiseringsautomatiken.

Valen görs med menyer och knappar, infotainmentsystemets multifunktionsknapp eller med det vänstra inställningshjulet på ratten.

## Val med infotainmentsystemets knappar

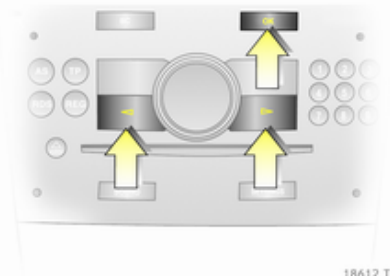

18612 T

Välj menyalternativ via menyerna och använd infotainmentsystemets knappar. OK-knappen används för att välja det markerade alternativet eller för att bekräfta ett kommando.

För att lämna en meny, tryck på höger eller vänster pilknapp tills **Tillbaka** eller **Main** visas och välj detta alternativ.

## Val med multifunktionsknappen



17013 T

Vrid på multifunktionsknappen för att markera menyalternativ eller kommandon och välj funktionsområden.

Tryck på multifunktionsknappen för att välja ett markerat alternativ eller bekräfta ett kommando.

För att lämna en meny, vrid multifunktionsknappen till **Tillbaka** eller **Main** och välj detta alternativ.

**Val med det vänstra inställningshjulet på ratten**



Vrid hjulet för att välja en meny punkt. Tryck på inställningshjulet för att välja ett markerat alternativ eller bekräfta ett kommando.

## Funktionsområden

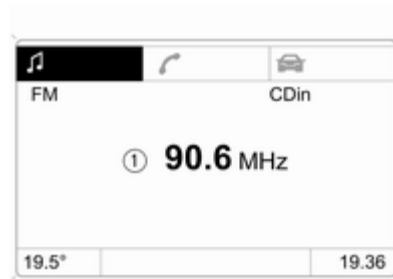

För varje funktionsområde finns det en huvudsida. Den väljs i displayens överkant (inte med infotainmentsystemet CD 30 eller Mobile Phone Portal):

- Audio.
- Navigation.
- Telefon.
- Färd dator.

## Systeminställningar



20013

Tryck på knappen **Main** på infotainmentsystemet.

Tryck på knappen **Settings** på infotainmentsystemet. Ingen meny kan väljas på infotainmentsystem CD 30.

### Inställning av tid och datum



20014

Välj menyalternativet **Tid, datum** från menyn **Inställningar**.

Välj önskade menyalternativ och gör inställningarna.

#### Automatisk tidssynkronisering

RDS-signalen från de flesta VHF-stationerna ställer in tiden automatiskt.

Vissa stationer sänder inte en korrekt tidssignal. I sådana fall rekommenderas att den automatiska tidssynkroniseringen stängs av.

På infotainmentsystem med navigation ställs dessutom tid och datum in när en GPS-satellit signal tas emot.

Funktionen aktiveras genom tryckningar på fältet framför **Autom. tidsynkronisering** på menyn **Tid, datum**.

### Inställning av språk



20015

Displayspråk kan väljas för vissa funktioner.

Välj menyalternativet **Språk** från menyn **Inställningar**.

Välj önskat språk.



20016

Valet bekräftas med tecknet ► framför menyalternativet.

På system med talsvar ställs efter ändring av språkinställning på displayen frågan om även talspråket ska ändras – se användarhandledningen för infotainmentsystemet.

## Inställning av måttenhet



20017

Välj menyalternativet **Enheter** från menyn **Inställningar**.

Välj önskad enhet.

Valet bekräftas med tecknet ● framför menyalternativet.

## Inställning av kontrast (Graphic-Info-Display)

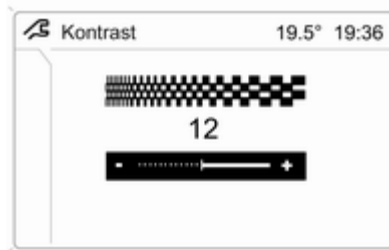

20018

Välj menyalternativet **Kontrast** från menyn **Inställningar**.

Bekräfta den önskade inställningen.

### Inställning av displayläge

Displayens ljusstyrka beror på bilens belysning. Fler inställningar kan göras på följande sätt:

Välj menyalternativet **Dag / Natt** från menyn **Inställningar**.

**Automatisk** Färgerna anpassas till ytterbelysningen.

**Alltid dag design** Svart eller färgad text mot ljus bakgrund.

**Alltid natt design** Vit eller färgad text mot mörk bakgrund.

Valet bekräftas med tecknet ● framför menyalternativet.

### Tändlogik

Se anvisningar för infotainment-systemet.

## Bilmeddelanden

Meddelanden ges via instrumentpaneldisplayen eller som varningar och ljudsignaler. Check-Control-meddelanden visas på Info-Display. Vissa visas i förkortad form. Bekräfta varningsmeddelanden med multifunktionsknappen ↗ 91, ↗ 94.

## Varningsljud

### Vid start av motorn eller under körning

- Om den elektroniska nyckeln inte är tillgänglig eller inte registreras av systemet.
- Om säkerhetsbältet inte har tagits på.
- Vid start om dörrarna eller bakluckan inte är riktigt stängda.
- Om en viss hastighet överskrids med parkeringsbromsen åtdragen.
- Om en hastighet som är programmerad i fabriken överskrids.

- Om förardörren öppnas på en bil med automatiserad manuell växellåda när en växel är ilagd, motorn är igång och fotbromsen inte är nertrampad.

### Om bilen är parkerad och förardörren öppnas

- Om nyckeln är i tändningslåset.
- Vid tänd ytterbelysning.
- Vid Open&Start-system och automatisk växellåda, om växelväljaren inte är i läge P.
- Vid automatiserad manuell växellåda, om parkeringsbromsen inte är åtdragen och ingen växel är ilagd när motorn stängs av.

## Batterispänning

Låg batterispänning i fjärrkontrollen eller den elektroniska nyckeln. På bilar utan Check-Control visas meddelandet **InSP3** på instrumentpanelens display. Byt batteriet ↗ 27, ↗ 28.

## Bromsljusströmställare

Bromsljuset tänds inte vid bromsning. Låt omedelbart en verkstad åtgärda orsaken till störningen.

## Motorns kylvätskenivå



20019

Låg vätskenivå i motorns kylsystem. Kontrollera kylvätskan omedelbart ↗ 152.

## Dränering av dieselbränslefilter

Vid vatten i dieselbränslefiltret visas meddelandet **InSP4** på instrumentpanelen. Uppsök en verkstad för att få hjälp.

## Belysning

Viktiga lampor i ytterbelysningen, inklusive kablar och säkringar, övervakas. Vid körning med släp övervakas även släpets belysning. Släp med lysdiodsbelysning måste ha en adapter som möjliggör en lampövervakning som för konventionella glödlampor.



20020

Den belysning som är sönder visas på Info-Display, eller meddelandet **InSP2** visas på displayen på instrumentpanelen.

## Stöldlarm

Systemstörning i stöldlarmet. Låt en verkstad åtgärda orsaken till störningen.

## Ringtryck



20021

I bilar med kontrollsystem för ringtryck kommer det upp ett meddelande med uppgift om vilket däck som ska kontrolleras om ringtrycket är för lågt.

Sänk hastigheten och kontrollera ringtrycket vid nästa tillfälle. Kontrollsystem för ringtryck ⇨ 171. Kontrollera ringtryck ⇨ 170, ⇨ 214.



20022

Vid betydande ringtrycksförlust visas ett meddelande om detta där det aktuella däcket anges.

Försök att komma ut ur trafikströmmen så fort som möjligt utan att hindra andra bilar. Stanna och kontrollera däcken. Montera reservhjulet ⇨ 176. Om däck med nödkörningsegenskaper är monterade är den högsta tillåtna hastigheten 80 km/h. Mer information ⇨ 169. Kontrollsystem för ringtryck ⇨ 171.

## Spolarvätskenivå

Låg spolarvätskenivå. Fyll på spolarvätska ↪ 153.

## Färddator

### Färddator i Board-Info-Display

För visning av färddatorns kördata trycker du på knappen **BC** på infotainmentsystemet eller på det vänstra inställningshjulet på ratten.

Vissa meddelanden visas på displayen i förkortad form.

Efter val av en audiofunktion visas i fortsättningen den undre raden av den valda färddatorfunktionen.

### Momentan förbrukning

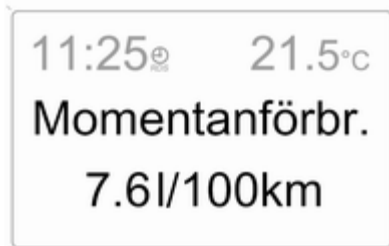

20023

Visning av momentan förbrukning. Vid låga hastigheter visas förbrukningen per timme.

### Genomsnittsförbrukning

Visar den genomsnittliga förbrukningen. Mätningen kan startas om när som helst.

### Verklig förbrukning

Visar förbrukat bränsle. Mätningen kan startas om när som helst.

### Genomsnittshastighet

Visar medelhastigheten. Mätningen kan startas om när som helst.

Köruppehåll med fränkopplad tändning medräknas inte.

### Vägsträcka

Visar körsträckan. Mätningen kan startas om när som helst.

## Räckvidd

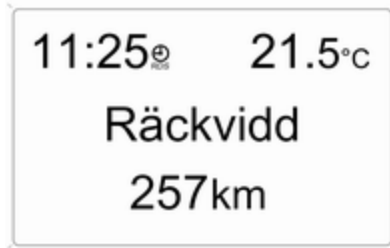

20005

Räckvidden beräknas med utgångspunkt från det aktuella innehållet i tanken och den momentana förbrukningen. Visningen utgörs av medelvärden.

Efter tankning ställs rätt räckvidd automatiskt in efter en kort stund.

När bränslenivån i tanken är låg visas meddelandet **Räckvidd** i displayen.

När bränsletanken nästan är tom visas meddelandet **Tanka snarast!** i displayen.

## Stoppur

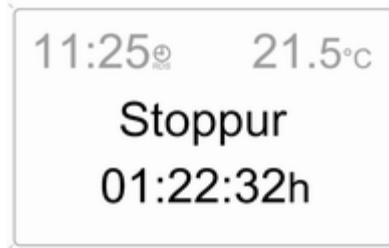

20024

Välj funktion. Tryck på **OK**-knappen eller på det vänstra inställningshjulet på ratten för att starta eller stoppa stoppuret.

### Starta om färddatorn

Mätningen resp. beräkningen av följande färddatorinformation kan startas om:

- Genomsnittsförbrukning.
- Verklig förbrukning.
- Genomsnittshastighet.
- Vägsträcka.
- Stoppur.

Välj önskad färddatorinformation ⇨ 91. För att starta om, tryck på **OK**-knappen eller på det vänstra inställningshjulet på ratten i cirka 2 sekunder.

### Färddator i Graphic-Info-Display eller Colour-Info-Display

Färddatorns huvudsida informerar om räckvidd, momentan förbrukning och genomsnittlig förbrukning för **BC 1**.

För visning av färddatorns övriga kördata, tryck på knappen **BC** på infotainmentsystemet, välj menyn Färddator på displayen eller tryck på det vänstra inställningshjulet på ratten.

Välj **BC 1** eller **BC 2** i menyn Färddator.

## Räckvidd



20025

Räckvidden beräknas med utgångspunkt från det aktuella innehållet i tanken och den momentana förbrukningen. Visningen utgörs av medelvärden.

Efter tankning ställs rätt räckvidd automatiskt in efter en kort stund.

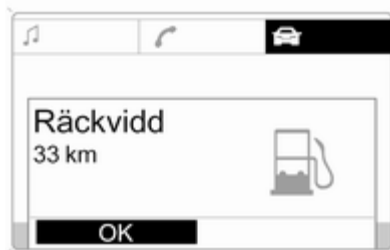

20026

När bränslenivån i tanken är låg visas meddelandet **Räckvidd** i displayen.

När bränsletanken nästan är tom visas meddelandet **Tanka snart!** i displayen.

Navigationssystemet hjälper dig att hitta närmaste bensinstation. Se handboken för infotainmentsystemet för ytterligare upplysningar.

**Momentan förbrukning**

Visning av momentan förbrukning. Vid låga hastigheter visas förbrukningen per timme.

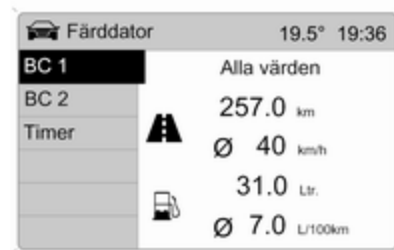

20027

**Vägsträcka**

Visar körsträckan. Mätningen kan startas om när som helst.

**Genomsnittshastighet**

Visar medelhastigheten. Mätningen kan startas om när som helst.

Köruppehåll med fränkopplad tändning medräknas inte.

**Verklig förbrukning**

Visar förbrukat bränsle. Mätningen kan startas om när som helst.

## Genomsnittsförbrukning

Visar den genomsnittliga förbrukningen. Mätningen kan startas om när som helst.

## Starta om färrdatorn

Mätningen resp. beräkningen av följande färrdatorinformation kan startas om:

- Vägsträcka.
- Genomsnittshastighet.
- Verklig förbrukning.
- Genomsnittsförbrukning.

Välj **BC 1** eller **BC 2** från menyn **Färrdator**.



20028

De båda färrdatorerna kan nollställas separat, vilket gör det möjligt att jämföra data för olika tidsperioder.

Välj önskad färrdatorinformation och bekräfta.



20029

För att nollställa all information i en färrdator: välj menyalternativet **Alla värden**.

## Stoppur



Välj menyalternativet **Stoppur** från menyn **Färrdator**.

Välj menyalternativet **Start** för att starta. Välj menyalternativet **Stopp** för att stoppa.

Välj menyalternativet **Reset** för att nollställa.

I menyn **Optioner** kan stoppurets visning väljas:

## Körtid utan stopptider

Tiden då bilen är i rörelse mäts. Stopptider mäts inte.

## Körtid med stopptider

Tiden då bilen är i rörelse mäts.  
Stopptider med tändningen på räknas med.

## Restid

Tiden mäts mellan manuell inkoppling genom **Start** och fråkoppling genom **Reset**.

## Ringtryck

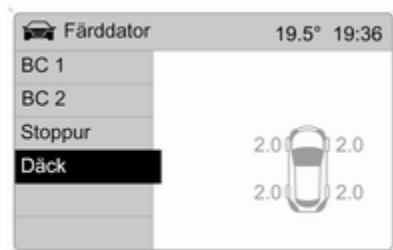

20031

Välj menyalternativet **Däck** från menyn **Färddator**.

För varje däck visas aktuellt ringtryck.

Mer information ⇨ 171.

## Belysning

Ytterbelysning .....	105
Kupébelysning .....	110
Belysningsfunktioner .....	111

### Ytterbelysning Belysningsströmställare



17122 T

Vrid belysningsströmställaren till:

- 0** = Av
- = Sidoljus
- = Halvljus eller helljus

Kontrollampa 90.

Om tändningen är avslagen med strålkastarna tända fortsätter endast sidoljusen att lysa.

### Automatisk inkoppling av halvljus



17123 T

Belysningsströmställare inställd på **AUTO**: När motorn är igång är strålkastarna tända när de yttre ljusförhållandena är dåliga.

Av säkerhetsskäl bör ljusströmställaren alltid stå i läget **AUTO**.

Vrid belysningsströmställaren till vid dåliga ljusförhållanden, till exempel dimma.

## Helljus

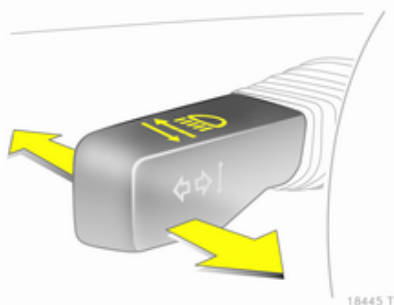

Tryck på spaken för att växla mellan halv- och helljus.

Tryck på eller dra i spaken igen för att växla till halvljus.

## Ljustuta

Dra i spaken för att aktivera ljustutan.

## Räckviddsinställning strålkastare

### Manuell strålkastarinställning

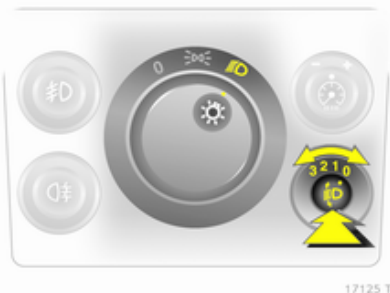

För att anpassa strålkastarnas ljusräckvidd till bilens belastning för att förhindra bländning: Tryck på knappen för att frigöra och vrid till önskat läge.

### Bilar utan automatisk nivåreglering

- 0 = Framsätena belastade
- 1 = Alla säten belastade
- 2 = Alla säten belastade och bagagerumslast
- 3 = Förarsätet belastat och bagagerumslast

### Bilar med automatisk nivåreglering

- 0 = Framsätena belastade
- 1 = Alla säten belastade
- 1 = Alla säten belastade och bagagerumslast
- 2 = Förarsätet belastat och bagagerumslast

### Automatisk strålkastarinställning

Strålkastarnas ljusräckvidd ställs in automatiskt i enlighet med bilens last.

## Strålkastare vid körning utomlands

Det asymmetriska strålkastarljuset ökar sikten på den högra väggkanten.

Vid körning i länder med vänstertrafik ska strålkastarna ställas in för att förhindra bländning av mötande trafik.

### Bilar med halogenstrålkastare

Låt en verkstad utföra strålkastarinställningen.

## Bilar med Adaptive Forward Lighting

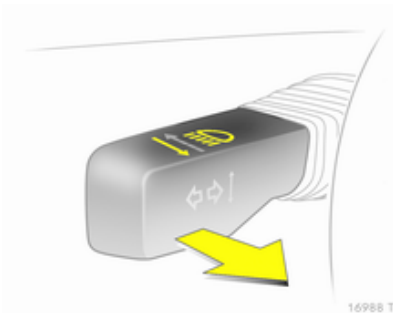

Anpassning av strålkastarens ljuskägla:

1. Dra i spaken och håll kvar den.
2. Slå på tändningen.
3. Efter ca 3 sekunder hörs en ljudsignal.

Kontrollampa   90.

## Halvljusautomatik

Sidoljuset tänds med tändningen på-slagen och belysningsströmställaren inställd på **0** eller **AUTO**. När motorn är igång tänds strålkastarna.

På bilar utan automatisk inkoppling av halvljus måste  vara inkopplad när det är mörkt för belysning av instrumentpanelen.

Halvljusautomatiken slås av tillsammans med tändningen.

## Adaptive forward lighting

Adaptive Forward Lighting med bi-xenon-strålkastare förbättrar belysningen i kurvor och ökar strålkastarnas räckvidd.

## Svängbara strålkastare

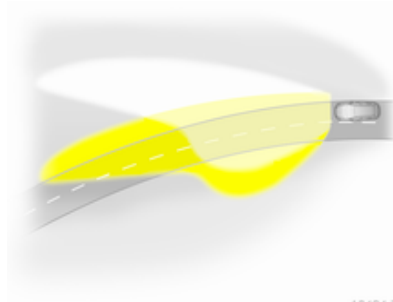

Ljusstrålen svänger beroende på rattläget och hastigheten.

## Motorvägsljus

Vid högre hastigheter och konstant körning rakt fram ställs ljusstrålen automatiskt in något högre och därmed ökar strålkastarens räckvidd.

Kontrollampa   90.



## Varningsblinkers

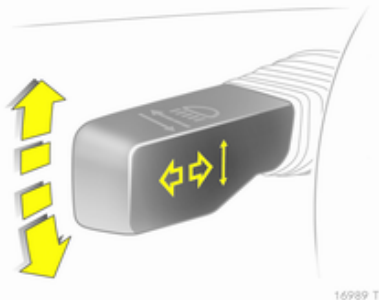

Aktivering med knappen .  
Varningsblinkers slås på automatiskt när airbag utlöses.

## Blinkers och filbytessignal



Spaken  = höger blinkerssignal  
Spaken  = vänster blinkerssignal  
neråt

Spaken går alltid tillbaka till ursprungsläget.

Om spaken förs förbi motståndet tänds blinkerssignalen konstant. När ratten vrids tillbaka deaktiveras blinkerssignalen automatiskt.

För tre blinkningar, t.ex. vid filbyte, trycker du spaken tills ett motstånd känns och släpper den sedan.

Flytta spaken till motståndspunkten och håll den där för längre blinkning. Slå av blinkerssignalen manuellt genom att trycka kort på spaken.

## Dimljus fram



Dimljuset fram går endast att tända när tändningen och strålkastarna eller sidoljusen är påslagna.

Aktivering med knappen .

## Dimbakljus



Dimbakljusen går endast att tända när tändningen och strålkastarna eller sidoljusen (med dimljus fram) är påslagna.

Aktivering med knappen **D**.

Bilens dimbakljus avaktiveras vid körning med släpvagn.

## Parkeringsljus

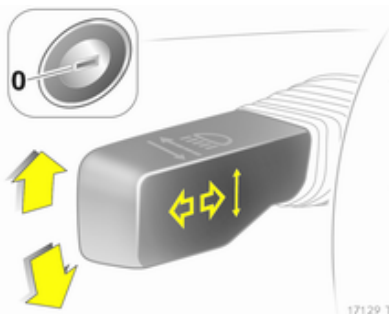

Vid parkering går det att slå på parkeringsljuset på en sida:

1. Sätt belysningsströmställaren på **0** eller **AUTO**.
2. Tändning fränkopplad.
3. Flytta blinkersspaken helt uppåt (parkeringsljus höger sida) respektive neråt (parkeringsljus vänster sida).

Bekräftelse genom signalton och motsvarande blinkerskontrollampa.

Koppla från genom att slå på tändningen eller genom en lätt tryckning på blinkersspaken i andra riktningen.

## Backljus

Backljuset lyser när tändningen är på och backen har lagts i.

## Immiga lampglas

Insidan av lampglasen kan immas igen kortvarigt vid förhållanden med dåligt, blött och kallt väder, vid kraftiga regnskurar eller efter tvätt. Imman försvinner snabbt av sig själv. För att hjälpa till, tänd strålkastarna.

## Kupébelysning

### Reglage för instrumentpanelbelysning



17130 T

Ljusstyrkan kan ställas in när ytterbelysningen är tänd: Tryck på knappen  för att frigöra, vrid den sedan och håll kvar den tills önskad ljusstyrka har uppnåtts.

## Innerbelysning

Den främre och mitre innerbelysningen tänds och släcks med fördröjning vid in- och urstigning.

## Främre innerbelysning

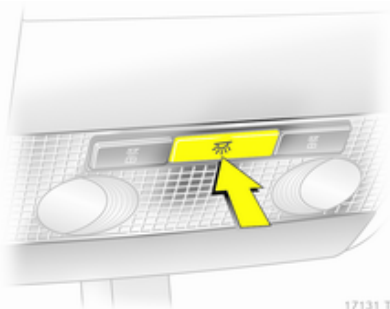

17131 T

Aktivering med knappen .

## Mitre och bakre innerbelysning

Det finns två utföranden.

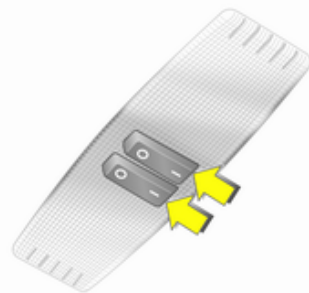

17133 T

Aktivering med strömställare (I = på, 0 = av, mittenläge = automatisk).

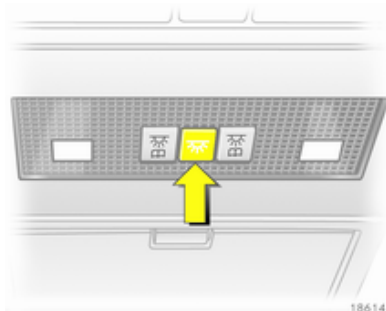

18614 T

Avaktivering med knappen .

## Läslampor

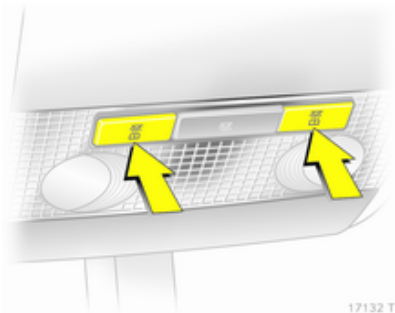

Aktivering med knapparna  eller med strömställaren (1 = på, 0 = av, mittenläge = automatisk).

## Solskyddsbelysning

Belysningen tänds när täcklocken öppnas.

## Belysningsfunktioner

### Mittkonsolbelysning

Spotligt innerbackspegelhus. Dagsljusberoende, automatiskt reglerad mittkonsolbelysning.

### Instigningsbelysning

När bilen har låsts upp tänds instrumentpanelbelysningen och registreringsskyltsbelysningen i några sekunder.

### Urstigningsbelysning

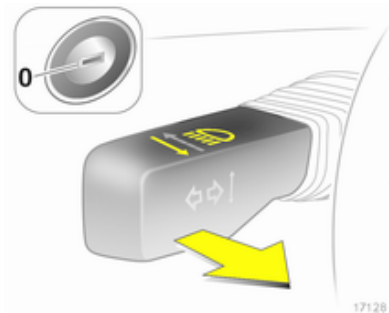

Strålkastarna och backljuset lyser under ca 30 sekunder efter inkoppling och stängning av förardörren.

### Aktivering

1. Slå av tändningen.
2. Ta ut tändningsnyckeln.
3. Öppna förardörren.
4. Dra i blinkersspaken.
5. Stäng förardörren.

Om förardörren inte stängs släcks ljuset efter två minuter.

Om du drar i blinkersspaken när förardörren är öppen släcks ljuset direkt.

### Batteriurladdningsskydd

För att förhindra att batteriet laddas ur släcks all innerbelysning automatiskt efter 10 minuter när tändningen är fränkopplad.

## Infotainmentsystem

Introduktion .....	112
Radio .....	112
Ljudspelare .....	113
Baksättesinfotainment .....	113
Telefon .....	113

## Introduktion

### Funktion

Användning, se användarhandledning för infotainmentsystemet.

## Radio

### Radiomottagning

Vid radiomottagning kan det uppstå fräsande störningar, brus, distorsion eller bortfall av mottagningen på grund av

- Avståndsvariationer till sändaren.
- Flervägs-mottagning p.g.a. reflexer från olika hinder.
- "Sändarskugga".

## Ljudspelare

### Extraenheter

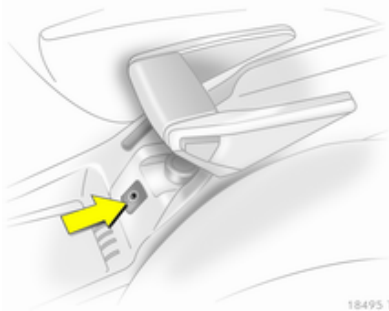

Via AUX-ingången går det att ansluta en extern ljudkälla, t.ex. en bärbar CD-spelare med 3,5 mm teleplugg.

Se alltid till att AUX-ingången är ren och torr.

## Baksättesinfotainment

### Ljudanläggning i baksätet



Med Twin Audio går det att välja mellan den ljudkälla som spelas på infotainmentsystemet eller en extern ljudkälla. Endast en ljudkälla som inte är aktiv på infotainmentsystemet kan styras.

Det finns två hörlursuttag. Ljudvolymen kan ställas in individuellt.

## Telefon

### Mobiltelefoner och CB-radioutrustning

#### Monterings- och användningsföreskrifter

Opels monteringsanvisningar och användaranvisningarna från mobiltelefon- och handsfreetillverkaren måste följas vid montering och användning av en mobiltelefon. I annat fall kan bilens typgodkännande upphöra att gälla (EU-direktiv 95/54/EG).

Rekommendationer för störningsfri drift:

- Fackmannamässigt monterad yttre antenn. Därmed uppnås maximal räckvidd.
- Maximal sändareffekt 10 watt.
- Montering av telefonen på lämplig plats, se relevant anmärkning ↪ 56.

Inhämta råd när det gäller monteringsplats för yttre antenn resp. apparathållare och möjligheten att

använda apparater med sändareffekter som överstiger 10 watt.

Användning av ett handsfreesystem utan ytterantenn vid mobiltelefonstandarderna GSM 900/1800/1900 och UMTS är endast tillåten om mobiltelefonens maximala sändareffekt inte överstiger 2 watt vid GSM 900 och annars 1 watt.

Av säkerhetsskäl ska telefonen inte användas under körning. Även om ett handsfreesystem används kan föraren distraheras från körningen.

**⚠ Varning**

Radioutrustning och mobiltelefoner som inte uppfyller de ovan nämnda standarderna är endast tillåtna med en antenn som är monterad på bilens utsida.

**Se upp**

Användning av mobiltelefoner och radioutrustning i bilens kupé utan ytterantenn kan leda till att bilens elektronik drabbas av funktionsstörningar om de ovannämnda föreskrifterna inte följs.

## Klimatkontroll

Klimatiseringsautomatik .....	115
Luftmunstycken .....	121
Underhåll .....	122

### Klimatiseringsautomatik

#### Värme- och ventilationssystem

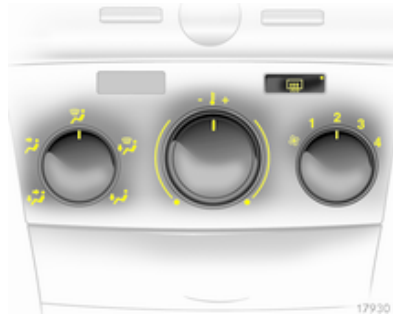

Reglage för:

- Luftfördelning
- Temperatur
- Fläkthastighet

Bakruteuppvärmning ↪ 41.

#### Luftfördelning

- = Till huvud- och fotutrymme.
- = Till huvudutrymme.
- = Till vindrutan och de främre sidorutorna.

- = Till vindrutan, till de främre sidorutorna och fotutrymmet.
- = Till fotutrymmet.

Det går att använda mellanlägen.

#### Temperatur

- Rött område = Varmt
- Blått område = Kallt

Värmen uppnår inte full effekt förrän motorn har nått sin normala drifttemperatur.

#### Fläkthastighet

Ställ in luftflödet genom att ställa in önskad fläkthastighet.

#### Avfuktning och avisning av rutorna

- Ställ luftfördelningsreglaget på .
- Ställ in temperaturreglaget på den varmaste nivån.
- Ställ in fläkthastigheten på den högsta nivån.
- Koppla in bakruteuppvärmningen .

- Öppna sidomunstycken efter behov och rikta dessa mot sidorutorna.
- För samtidig uppvärmning av fotutrymmet, ställ luftfördelningsreglaget på .

## Luftkonditioneringssystem

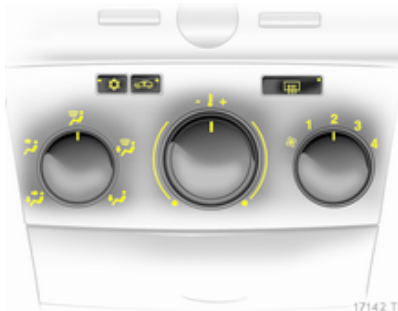

Förutom värme- och ventilationssystemet har luftkonditioneringen också:

-  = Kylning
-  = Inncirkulation

### Kylning

Styrs med knappen  och fungerar endast när motorn och fläkten är igång.

Luftkonditioneringen kyler och avfuktar (torkar) luften från och med en viss yttertemperatur. Därför kan kondens bildas och droppa från bilens underrede.

Om ingen kylning eller torkning önskas, slå av kylningen för att spara bränsle.

### Inncirkulation

Aktivering med knappen .



### Varning

När inncirkulationen är inkopplad minskar luftutbytet. Vid användning utan kylning ökar luftfuktigheten vilket leder till att rutorna kan bli immiga. Kupéluftens kvalitet försämras med tiden vilket kan leda till att passagerarna känner sig trötta.



Luftfördelning till . Inncirkulationen är avaktiverad.

### Maximal kylning

Öppna fönstren en kort stund så att den varma luften vädras ut snabbt.

- Koppla till kylningen .
- Inncirkulation  tillkopplad.
- Ställ luftfördelningsreglaget på .
- Ställ in temperaturreglaget på den kallaste nivån.
- Ställ in fläkthastigheten på den högsta nivån.
- Öppna alla munstycken.

### Avfuktning och avisning av rutorna

- Koppla till kylningen .
- Ställ luftfördelningsreglaget på .
- Ställ in temperaturreglaget på den varmaste nivån.
- Ställ in fläkthastigheten på den högsta nivån.
- Koppla in bakruteuppvärmningen .

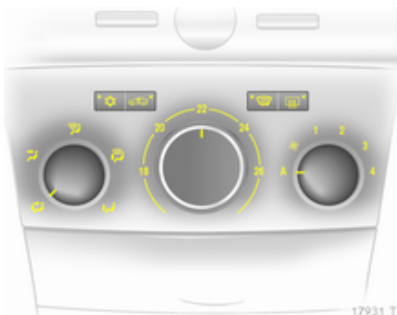

- Öppna sidomunstycken efter behov och rikta dessa mot sidorutorna.
- För samtidig uppvärmning av fotutrymmet, ställ luftfördelningsreglaget på .

## Klimatiseringsautomatik



Reglage för:

- Luftfördelning
- Temperatur
- Fläkthastighet

-  = Kylning
-  = Inncirkulation
-  = Avfuktning och avfrostning

Bakruteuppvärmning   41.





Den förvalda temperaturen regleras automatiskt. I det automatiska läget reglerar fläkthastigheten automatiskt luftflödet.

### Automatikdrift

Grundinställning för högsta komfort:

- Ställ in fläkthereglaget på **A**.
- Ställ in luftfördelningsreglaget på önskad inställning.
- Ställ in temperaturen på önskad nivå.
- Koppla till kylningen .
- Öppna alla munstyckena.

### Luftfördelning

-  = Till huvud- och fotutrymme.
-  = Till huvudutrymme.
-  = Till vindrutan och de främre sidorutorna.
-  = Till vindrutan, till de främre sidorutorna och fotutrymmet.
-  = Till fotutrymmet.

Det går att använda mellanlägen.

### Val av temperatur

Ställ in temperaturreglaget på det önskade läget. Det går att använda mellanlägen.

Av komfortskäl, ändra inställningen endast i små steg.

I ändlägena sker ingen temperaturreglering. Luftkonditioneringen arbetar med maximal kyl- resp. värmeeffekt.

Värmen uppnår inte full effekt förrän motorn har nått sin normala drifttemperatur.

### Fläkthastighet

I det automatiska läget **A** reglerar fläkthastigheten automatiskt luftflödet. Om det behövs kan luftflödet justeras manuellt.

### Kylning

Styrs med knappen  och fungerar endast när motorn och fläkten är igång.

Luftkonditioneringen kylar och avfuktar (torkar) luften från och med en viss yttertemperatur. Därför kan kondens bildas och droppa från bilens underrede.

Om ingen kylning eller torkning önskas, slå av kylningen för att spara bränsle.

### Innercirkulation



Innercirkulationsläget aktiveras med knappen .

#### Varning

När innercirkulationen är inkopplad minskas luftutbytet. Vid användning utan kylning ökar luftfuktigheten vilket leder till att rutorna kan bli immiga. Kupéluftens kvalitet försämras med tiden vilket kan leda till att passagerarna känner sig trötta.

### Maximal kylning



Öppna fönstren en kort stund så att den varma luften vädras ut snabbt.

- Koppla till kylningen .
- Ställ luftfördelningsreglaget på .
- Ställ in temperaturreglaget på önskat temperaturvärde.
- Ställ in fläkthastighetsreglaget på **A**.
- Öppna alla munstycken.

Den automatiska klimatregleringen kylar automatiskt till det angivna värdet med maximal kyleffekt.

Med temperaturreglaget på den lägsta inställningen ger systemet kontinuerligt maximal kyleffekt. Systemet är automatiskt inställt på innercirkulation när luftkonditioneringen är på.

### Avfuktning och avisning av rutorna

- Koppla till kylningen .
- Tryck på knappen : i läget **A** kopplar fläkten automatiskt till högsta varvtal och luftfördelningen riktas mot vindrutan.
- Ställ in temperaturreglaget på den varmaste nivån.
- Koppla in bakruteuppvärmningen .

## Elektronisk klimatiseringsautomatik



Reglage för:

- Temperatur
- Luftfördelning och menyval
- Fläkthastighet

**AUTO** = Automatikdrift

 = Innercirkulation

 = Avfuktning och avfrostning

Bakruteuppvärmning  ↷ 41.

Den förvalda temperaturen regleras automatiskt. I automatiskt läge reglerar fläkthastigheten och luftfördelningen automatiskt luftflödet.

Systemet kan anpassas manuellt med hjälp av luftfördelnings- och luftflödesreglage.



20032

Information visas på Info-Display. Ändringar av inställningarna visas kort i Info-Display, över den meny som visas.

Den elektroniska klimatiseringsautomatiken fungerar endast när motorn är igång.

Sensorn i instrumentpanelen får inte täckas över, i så fall fungerar systemet inte riktigt.

### Automatikdrift

Grundinställning för högsta komfort:

- Tryck in knappen **AUTO**.
- Öppna alla luftmunstycken.
- **Luftkonditionering** på.
- Ställ in önskad temperatur.

### Val av temperatur

Temperaturen kan ställas in på önskat värde.

Av komfortskäl, ändra inställningen endast i små steg.

Om den minsta temperaturen ställs in visas **Lo** i displayen och den elektroniska klimatiseringsautomatiken ger maximal kyleffekt.

Om den högsta temperaturen ställs in visas **Hi** i displayen och den elektroniska klimatiseringsautomatiken ger maximal värmeeffekt.

### Fläkthastighet

Den valda fläkthastigheten indikeras med **A** och en siffra i displayen.

Om fläkten slås av avaktiveras också luftkonditioneringen.

Återställning till automatikdrift: Tryck in knappen **AUTO**.

### Avfuktning och avisning av rutorna

Tryck på knappen . visas på displayen.

Temperaturen och luftfördelningen ställs in automatiskt, fläkten går med hög hastighet.

Återställning till automatikdrift: tryck på knappen eller knappen **AUTO**.

Koppla in bakruteuppvärmningen .

### Manuella inställningar i menyn Klimat

Klimatiseringsautomatikens inställningar kan ändras med mittreglaget eller med knapparna och de menyer som visas på displayen.

För att visa menyn, tryck in mittreglaget. Menyn **Klimat** visas i displayen.

Markera enskilda menyalternativ genom att vrida på mittreglaget och välj genom att trycka in reglaget.

För att lämna en meny, vrid mittreglaget till **Tillbaka** eller **Main** och välj detta alternativ.

### Luff fördelning

Vrid mittreglaget. Menyn

**Luff fördelning** aktiveras och visar möjliga luff fördelningsinställningar:

Uppåt = Till vindrutan och de främre sidorutorna.

Mitten = Till kupén.

Neråt = Till fotutrymmet.

Menyn **Luff fördelning** kan även öppnas via menyn **Klimat**.

Gå tillbaka till automatisk luff fördelning: Avaktivera motsvarande inställning eller tryck in knappen **AUTO**.

### Kylning



På menyn **Klimat**, välj menyalternativet **AC** och slå på eller av kylningen. Luftkonditioneringen kyler och avfuktar (torkar) luften från och med en viss yttre temperatur. Därför kan kondens bildas och droppa från bilens underrede.

Om ingen kylning eller torkning önskas kan man slå av kylningen och därmed spara bränsle, **Eco** visas i displayen.

### Fläktens reglerförhållande vid automatikdrift

Fläktens funktion vid automatikdrift kan anpassas.

På menyn **Automatisk fläkt**, välj menyalternativet **Klimat** och markera den önskade fläkregleringen.

### Manuell innercirkulation

Det manuella innercirkulationsläget aktiveras med knappen .

### Varning

När innercirkulationen är inkopplad minskas luftutbytet. Vid användning utan kylning ökar luftfuktigheten vilket leder till att rutorna kan bli immiga. Kupéluftens kvalitet försämras med tiden vilket kan leda till att passagerarna känner sig trötta.

### Klimatisering vid avstängd motor

När tändningen är av kan den kvarvarande värmen eller kylan i systemet användas för klimatisering av kupén.

Tryck på knappen **AUTO** vid frånkopplad tändning. **Restklimatisering på** visas kort på displayen.

Restklimatisering fungerar endast under en begränsad tid. För att avbryta, tryck på knappen **AUTO**.

## Extravärmare

### Luftvärmare

Quickheat är en elektrisk extravärmare som värmer upp kupén snabbare.

### Kylvätskevärmare

Bilar med dieselmotorer har en bränsle driven extra kylvätskevärmare som värmer upp kylvätskan när motorn är igång.

## Luftmunstycken

### Inställbara luftmunstycken

Vid inkopplad kylning måste minst ett luftmunstycke vara öppet, för att inte förångaren ska bli isbelagd pga. otillräcklig luftgenomströmning.

### Luftmunstycken med inställningshjul



Vrid inställningshjulet för att öppna eller stänga munstycket.

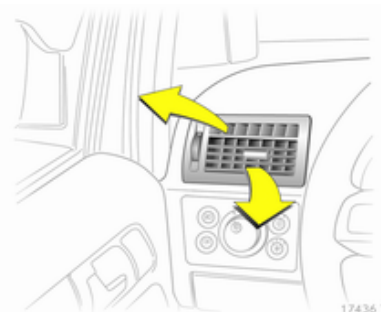

Ställ in luftflödets riktning genom att vrida och svänga på lamellerna.

### Luftmunstycken utan inställningshjul



Öppna lamellerna och ställ in riktningen för luftflödet.

Rikta lamellerna neråt för att stänga munstycket.

### ⚠ Varning

Fäst inga föremål på luftmunstyckenas lameller. Risk för skador och personskador i händelse av en olycka.

## Fasta luftmunstycken

Det finns flera luftmunstycken under vindrutan och sidorutorna samt i fotutrymmena.

## Underhåll

### Luftintag

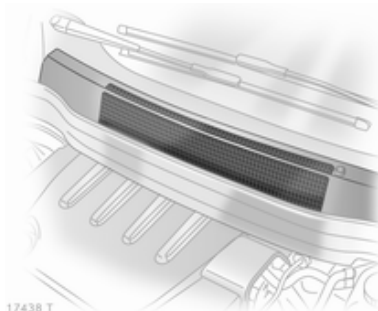

Luftintagen framför vindrutan måste vara fria från sådant som hindrar lufttillförseln. Vid behov, avlägsna löv, smuts eller snö.

### Kupéfilter

Kupéfiltret tar bort damm, sot, pollen och sporer från den luft som kommer in i bilen genom luftintagen.

## Normal funktion luftkonditionering

För att garantera en fortsatt god funktion måste kylningen aktiveras under några minuter en gång i månaden, oberoende av väderlek och årstid. Kylning är inte möjlig när yttre temperaturen är för låg.

## Service

För en optimal kyleffekt rekommenderas att luftkonditioneringssystemet kontrolleras en gång per år, första gången tre år efter registrering av bilen med kontroll av följande:

- Funktions- och trycktest.
- Värmens funktion.
- Täthetskontroll.
- Kontroll av drivremmarna.
- Rengöring av kondensorn och förgångarens dränering.
- Effektkontroll.

## Körning och användning

Tips för körningen .....	123
Start och användning .....	123
Motoravgaser .....	125
Automatisk växellåda .....	127
Manuell växellåda .....	132
Manuell automatiserad växellåda .....	132
Bromsar .....	136
Körstyrssystem .....	138
Farthållare .....	140
System för upptäckt av föremål .	141
Bränsle .....	142
Dragning .....	145

## Tips för körningen

### Kontroll över bilen

#### Låt inte bilen rulla med avstängd motor

Många system fungerar då inte (t.ex. bromsservo, styrservo). Du utsätter dig själv och andra för fara.

### Pedaler

För att kunna utnyttja hela pedalrörelsevägen, lägg inga golvmattor under pedalerna.

## Start och användning

### Inkörning

Gör inga onödiga hårda inbromsningar under de första resorna.

Vid den första färden kan det uppstå rökutveckling på grund av att vax och olja på avgassystemet förbränns. Efter den första färden ska bilen stå utomhus ett tag. Undvik att andas in ångorna.

Under inkörningstiden är förbrukningen av bränsle och motorolja förhöjd.

## Tändlåsets lägen

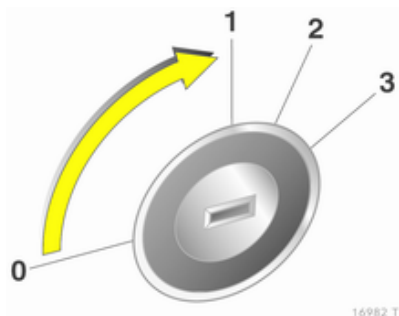

16982 T

- 0 = Tändning frånkopplad
- 1 = Rattlås frigjort, tändning frånkopplad
- 2 = Tändning påkopplad, förvärmning av dieselmotor
- 3 = Start av motorn

## Starta motorn

## Starta motorn med tändlåset

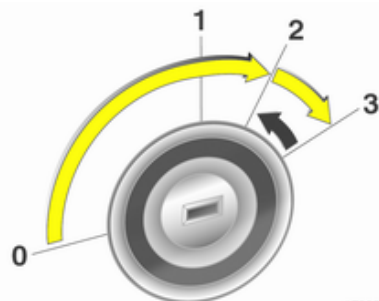

17005 T

Trampa ner kopplings- och bromspedalen med den automatiska växellådan i läge **P** eller **N**, ge ingen gas. För förglödning av dieselmotor håller du nyckeln i läge 2 tills kontrollampen  slocknar, vrider nyckeln till läge 3 och släpper nyckeln när motorn är igång.

Innan du startar igen eller parkerar bilen, vrid tillbaka nyckeln till **0**.

## Starta motorn med Start/Stop-knappen

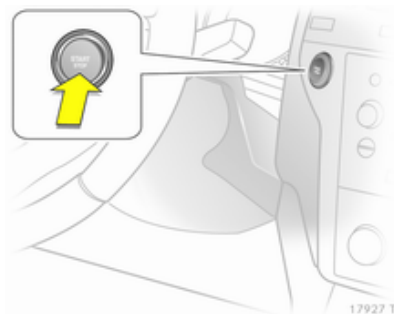

17927 T

Den elektroniska nyckeln måste finnas i bilen. Trampa ner kopplingen och bromsen med den automatiska växellådan i läget **P** eller **N**, ge ingen gas. För dieselmotorer trycker du in knappen kort för att starta förglödningen, vrider lite på ratten för att frigöra rattlåset, väntar tills kontrollampen  släcks och trycker sedan in knappen i 1 sekund och släpper den när motorn startar.

För att upprepa startproceduren eller stänga av motorn, tryck på knappen en gång till.

## Rullningsavstängning

Vid rullning, dvs. vid körning med ilagd växel utan aktivering av gaspedalen, stängs bränslematningen av.

## Parkering

- Ställ inte bilen på ett lättantändligt underlag. Underlaget kan antändas på grund av avgassystemets höga temperatur.
- Dra alltid åt parkeringsbromsen utan att trycka på frigöringsknappen. Dra åt så hårt som möjligt i nedförs- eller uppförslutning. Trampa samtidigt ner fotbromsen för att minska manöverkraften.
- Slå av motorn och tändningen. Vrid ratten tills rattläset spärras.
- När bilen står på plan mark eller i uppförslutning ska ettan läggas i eller växelväljaren ställas i läge **P** innan tändningen slås av. I uppförslutning ska dessutom framhjulen vridas bort från kantstenen.

När bilen står i nedförslutning ska backen läggas i eller växelväljaren ställas i läge **P** innan tändningen slås av. Vrid dessutom framdäcken mot kantstenen.

- Lås bilen och aktivera stöldskyddet och stöldlarmet.

## Motoravgaser



Motoravgaser innehåller giftig, men färg- och luktlös, koloxid (CO). Undvik inandning, det kan vara livsfarligt.

Om avgaser kommer in i bilen, öppna fönstren. Låt en verkstad åtgärda orsaken till störningen.

Undvik att köra med öppet bagagerum eftersom avgaser kan tränga in i bilens kupé.

## Dieselpartikelfilter

Dieselpartikelfiltersystemet filtrerar bort skadliga sotpartiklar från motoravgaserna. Systemet har en självrengöringsfunktion som utförs automatiskt under körningen. Filtret rengörs genom förbränning av sotpartiklarna vid hög temperatur. Detta sker automatiskt under vissa körförhållanden och kan pågå under upp till 25 minuter. Under denna tid kan

bränsleförbrukningen öka. Den lukt- och rökutveckling som detta leder till är normal.



Under vissa körförhållanden, t.ex. kortsträcke körning, kan systemet inte renas automatiskt.

Om filtret måste rengöras och de senaste körförhållandena inte tillät automatisk rengöring blinkar kontrolllampan . Fortsätt köra och låt om möjligt inte motorns varvtal sjunka under 2 000 varv per minut. Växla ner vid behov. Rengöringen av dieselpartikelfiltret startas.

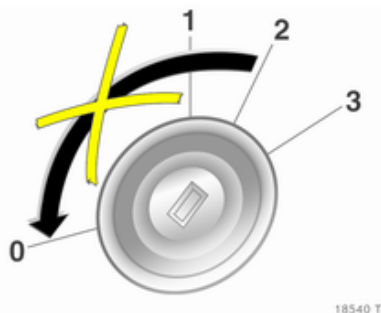

Vi rekommenderar att du inte avbryter körningen eller slår av tändningen under rengöringen.

### Se upp

Om rengöringsprocessen avbryts mer än en gång finns det en stor risk för att allvarliga motorskador uppstår.

Rengöringen utförs snabbast vid höga motorvarvtal och med hög belastning.



Kontrolllampan  släcks när självrengöringen har slutförts.

### Katalysator

Tack vare katalysatorn reduceras mängden skadliga ämnen i avgaserna.

### Se upp

Andra bränslekvantiteter än de som nämns på sidorna ⇨ 142, ⇨ 203 kan skada katalysatorn och delar av elektroniken.

Oförbränt bränsle kan leda till överhettning och till skador på katalysatorn. Undvik därför att använda startmotorn för länge, att köra slut på tanken och att starta motorn genom påskjutning eller bogsering.

Vid misständningar, ojämn motorgång, tydligt minskad motoreffekt eller andra ovanliga driftstörningar, låt omedelbart en verkstad åtgärda orsaken till störningen. Fortsätt i nödfall körningen en kort stund, med låg hastighet och låga varvtal.

## Automatisk växellåda

Den automatiska växellådan möjliggör automatisk växling (automatläge) och vid utförande med ActiveSelect även manuell växling (manuellt läge).

### Växellådsdisplay

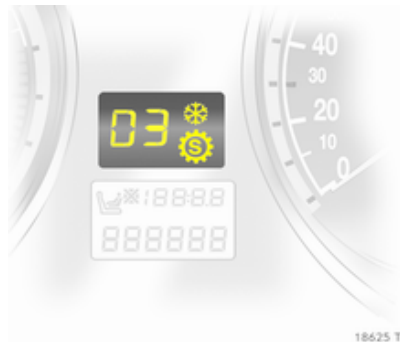

Läget eller det valda körsteget visas på växellådsdisplayen.

På bilar med Open&Start-systemet blinkar P i växellådsdisplayen när tändningen är avstängd om **P** inte är i eller om parkeringsbromsen inte är åtdragen.

När Sport-läget är aktiverat lyser .

När vinterprogrammet är aktiverat lyser .

## Växelväljare



17439 T

- P** = parkeringsläge, framhjulen låsta, skall endast läggas i när bilen står still och parkeringsbromsen är åtdragen
- R** = backväxel, läggs endast i när bilen står still
- N** = tomgång
- D** = automatiskt läge med alla växlar



17440 T

Växelväljaren kan endast flyttas från **P** eller **N** när tändningen är på och fotbromsen nertrampad (växelväljarspärren).

I växelväljarläge **N** aktiveras växelväljarspärren med tidsfördröjning, men endast när bilen står still.



17441 T

I lägena **P** eller **N** lyser kontrollampan (☹) i växelväljarskalan rött om växelväljaren är spärrad. Om växelväljaren inte är i läge **P** när tändningen är av blinkar kontrollampan (☹) och **P** i växelväljarskalan.

För att lägga i **P** eller **R**, tryck på knappen på växelväljaren.

När läget **N** är valt, trampa på bromspedalen eller sätt an parkeringsbromsen innan du startar.

Ge inte gas under växlingen. Trampa aldrig samtidigt på gas- och bromspedalen.

När körsteget är ilagt och bromsen släpps kör bilen långsamt iväg.

## Växlar 3, 2, 1



3, 2, 1 = Växellådan växlar inte högre än det valda steget.

För att lägga i **3** eller **1**, tryck på knappen på växelväljaren.

Välj bara **3**, **2** och **1** när du vill undvika automatisk uppväxling eller utnyttja motorbromsen.

### Motorbromsverkan

För att utnyttja motorbromsverkan vid t.ex. körning i nedförslut, växla i god tid till en lägre växel.

## Lossgungning

Lossgungning är endast tillåtet om bilen har kört fast i sand, lera eller snö. Växla fram och tillbaka mellan **D** och **R**. Håll motorens varvtal så lågt som möjligt och undvik att ge gas ryckigt.

## Parkering

Dra åt handbromsen och lägg i **P**. Tändnyckeln kan endast tas ut när växelväljaren står i läge **P**.

## Manuellt läge

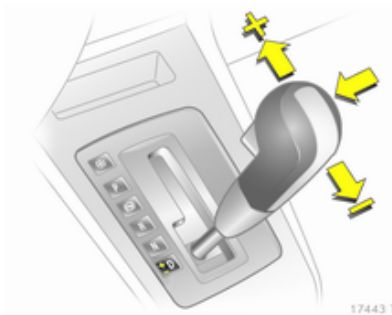

Flytta växelväljaren åt vänster från läget **D** och sedan framåt eller bakåt.

+ = Växling till högre växel.

- = Växling till lägre växel.

Om en högre växel läggs i vid för låg hastighet eller en lägre växel vid för hög hastighet sker ingen växling.

Vid för lågt motorvarvtal växlar växelådan automatiskt till en lägre växel när en förbestämd hastighet överskrids.

Vid höga motorvarvtal sker ingen automatisk uppväxling till ett högre motorvarvtal.

Av säkerhetsskäl är kickdown också tillgänglig i manuellt läge.

## Elektroniskt styrda körprogram

- Drifttemperaturprogrammet gör att katalysatorn snabbt uppnår den temperatur som krävs efter kallstart genom att motorvarvtalet ökas.
- Den automatiska neutralväxlingen växlar automatiskt till tomgång om man stannar med en framåtväxel ilagd.
- När Sport-läget är valt sker växlingen vid högre varvtal (förutom när farthållaren är aktiverad). Sport-läge ⇨ 138.

## Vinterprogram ❄



17444 T

Koppla in vinterprogrammet vid startsvårigheter på hal vägbana.

### Inkoppling vid utförande utan manuellt läge

Tryck på knappen ❄ i läge P, R, N, D eller 3. Bilen börjar köra på treans växel.

### Inkoppling vid utförande med manuellt läge

Tryck på knappen ❄ i automatiskt läge. Bilen börjar köra på tvåans eller treans växel beroende på vägförhållandena.

### Frånkoppling

Vinterprogrammet stängs av vid:

- Förnyat tryck på knappen ❄.
- Manuellt val av 2 eller 1.
- Växling till manuellt läge.
- Frånkoppling av tändningen.
- För hög växellådstemperatur.

## Kickdown

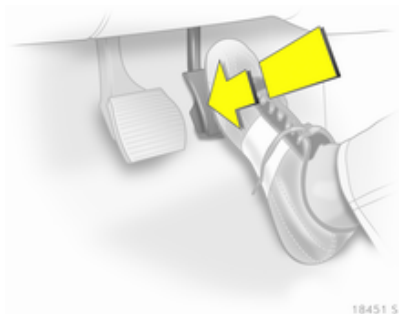

18451 S

Om gaspedalen trampas längre ner än tryckpunkten görs en växling till en lägre växel beroende på motorns varvtal.

## Störning

Vid en störning lyser ⚠. Växellådan växlar inte längre automatiskt. Det går att köra vidare med manuell växling.

Låt en verkstad åtgärda orsaken till störningen.

### Utförande utan manuellt läge

Tvåan är inte tillgänglig. Växla manuellt:

- 1 = Ettans växel
- 2 = Treans växel
- 3, D = Fyrans växel

### Utförande med manuellt läge

Endast den högsta växeln är tillgänglig. I manuellt läge kan även tvåan vara tillgänglig beroende på vilket fel det rör sig om.

### Strömavbrott

Vid strömavbrott kan växelväljaren inte flyttas från läge **P** eller **N**.

Anlita starthjälp om batteriet är urladdat ⇨ 180.

Om orsaken inte är att batteriet är urladdat, frigör väljarspaken:

1. Dra åt parkeringsbromsen.



2. Ta ut askkoppinsatsen ⇨ 79. Lossa skruven på metallkåpan och ta bort båda delarna. Bilens verktyg ⇨ 168.
3. Haka loss askkoppinsatsen eller kåpan: ta tag i öppningen i ovankanten, haka loss askkoppinsatsen eller kåpan och ta bort dem.

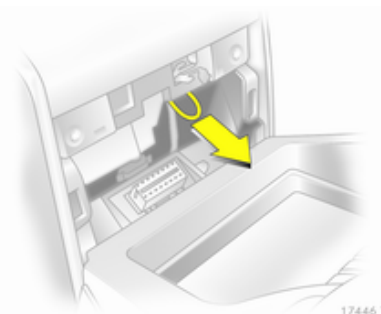

4. Dra i öglan och flytta växelväljaren från läge **P** eller **N**. Om **P** eller **N** läggs i igen spärras växelväljaren igen. Låt en verkstad åtgärda orsaken till strömavbrottet.
5. Sätt in och snäpp fast askkoppshållaren eller kåpan i överkanten.
6. Fäst metallkåpan med skruven. Sätt in askkoppinsatsen ⇨ 79.

## Manuell växellåda



För att lägga i backen när bilen står stilla, dra upp knappen på växelspaken 3 sekunder efter det att du har trampat ur kopplingen och lägg i växeln.

Om det inte går att lägga i backväxeln, för växelspaken till friläge, släpp upp kopplingspedalen och trampa ner den igen. Lägg sedan i växeln på nytt.

Låt inte kopplingen slira i onödan.

Trampa ner kopplingspedalen helt. Ha inte foten på kopplingspedalen när du inte använder den.

### Se upp

Det är lämpligt att köra med handen vilande på väljarspaken.

## Manuell automatiserad växellåda

### Automatiserad manuell växellåda

Den automatiserade manuella växellådan Easytronic möjliggör manuell växling (manuellt läge) eller automatisk växling (automatiskt läge). I båda fallen med automatisk kopplingsmanövrering.

### Växellådsdisplay



Visning av läge och aktuell växel.

Displayen blinkar under några sekunder om motorn är i gång och fotbromsen inte trampas ner vid val av **A**, **M** eller **R**.

När vinterprogrammet är aktiverat lyser ❄️.

## Starta motorn

Trampa ner bromspedalen vid start av motorn. Om bromspedalen inte trampas ner lyser Ⓢ på instrumentpanelen samtidigt som "N" blinkar i växellådsdisplayen och motorn går inte att starta.

Vid fel på alla bromsljus är det inte heller möjligt att starta.

När bromspedalen trampas ner lägger växellådan automatiskt i **N** vid start. Det kan förekomma en viss fördröjning.

## Växelväljare

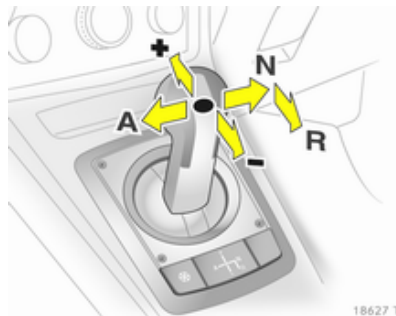

Flytta alltid växelväljaren så långt det går i den aktuella riktningen. Den går tillbaka till mittläget automatiskt.

**N** = Friläge.

**A** = Växling mellan automatläge och manuellt läge. Växellådsdisplayen visar **A** eller **M**.

**R** = Backväxel. Lägg endast i när bilen står stilla.

**+** = Växling till högre växel.

**-** = Växling till lägre växel.

## Start

Trampa på bromspedalen och flytta växelväljaren till **A**, **+** eller **-**. Växellådan är i automatiskt läge och ettan är ilagd. Vid val av **R** är backen ilagd.

När du släpper bromsen kör bilen iväg långsamt.

För att köra iväg utan att trampa på bromspedalen, ge gas direkt en växel har lagts i.

Om varken gaspedalen eller bromspedalen trampas ner läggs ingen växel i och **A** eller **R** blinkar en kort stund på displayen.

## Stanna bilen

När bilen stannar läggs ettans växel i och kopplingen trampas ur i **A**. I **R** ligger backen i.

## Motorbromsverkan

### Automatikdrift

Vid körning i nedförslutning växlar den automatiserade manuella växellådan inte till en högre växel förrän ett högre motorvarvtal har nåtts. Den växlar ner i god tid vid inbromsning.

**Manuellt läge**

För att utnyttja motorbromsverkan vid t.ex. körning i nedförslut, växla i god tid till en lägre växel.

**Lossgungning**

Lossgungning är endast tillåtet om bilen har kört fast i sand, lera eller snö. Växla fram och tillbaka mellan **R** och **A**. Håll motorns varvtal så lågt som möjligt och undvik att ge gas ryckigt.

**Parkering**

Dra åt parkeringsbromsen. Den senaste ilagda växeln ligger kvar (visning på växellådsdisplayen). Vid **N** är ingen växel ilagd.

När tändningen är av reagerar växellådan inte längre på växelväljarrörelser.

**Manuellt läge**

Om en högre växel läggs i vid för låg hastighet eller en lägre växel vid för hög hastighet sker ingen växling. Därigenom förhindras under- eller övervarvning av motorn.

Vid för lågt motorvarvtal växlar växellådan automatiskt till en lägre växel.

Vid för högt motorvarvtal växlar växellådan automatiskt till en högre växel endast vid kickdown.

Växellådan växlar till manuellt läge och växlar i enlighet med detta om du väljer **+** eller **-** i automatiskt läge.

**Elektroniskt styrda körprogram**

- Drifttemperaturprogrammet gör att katalysatorn snabbt uppnår den temperatur som krävs efter kallstart genom att motorvarvtalet ökas.
- Anpassningsprogram anpassar växlingen efter körförhållanden, t.ex. vid tung last eller i stigningar.
- Om Sport-läge är inkopplat förkortas växlingstiderna och växlingen sker vid högre varvtal (om inte fart-hållaren är på). Sport-läge ↷ 138.

**Vinterprogram ❄️**

17942 T

Koppla in vinterprogrammet vid startsvårigheter på hal vägbanor.

**Inkoppling**

Tryck på knappen ❄️. Växellådan växlar till automatiskt läge. Bilen börjar köra på tvåan. Sport-läget kopplas ur.

**Frånkoppling**

Vinterprogrammet stängs av vid:

- Förnyat tryck på knappen ❄️.
- Frånkoppling av tändningen.

- Byte till det manuella läget (vid byte tillbaka till det automatiska läget är vinterprogrammet aktivt igen).
- Vid för hög kopplingstemperatur.

### Kickdown

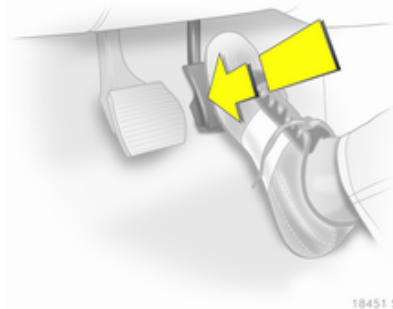

Om gaspedalen trampas längre ner än tryckpunkten görs en växling till en lägre växel beroende på motorns varvtal.

### Fel

För att skydda den automatiserade manuella växellådan mot skador låses kopplingen automatiskt vid för höga kopplingstemperaturer.

☞ lyser vid en störning. Det är möjligt att köra vidare. Det går inte att växla i manuellt läge.

Visas dessutom F i växellådsdisplayen är fortsatt körning inte längre möjlig.

Låt en verkstad åtgärda orsaken till störningen.

### Strömavbrott

Vid ett strömavbrott frigörs inte kopplingen om en växel är ilagd. Bilen kan inte förflyttas.

Anlita starthjälp om batteriet är urladdat ☞ 180.

Om orsaken inte är att batteriet är urladdat, uppsök en verkstad för att få hjälp.

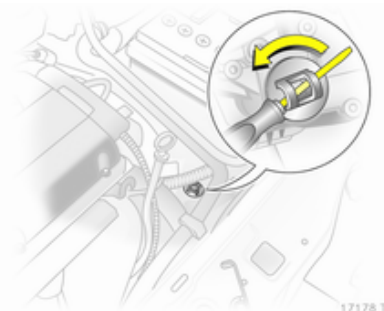

Om du måste köra undan från trafikflödet, frikoppla på följande sätt:

1. Dra åt parkeringsbromsen och koppla från tändningen.
2. Öppna motorhuven ☞ 150.
3. Rengör växellådan vid locket så att ingen smuts kan komma in i öppningen när locket tas bort.
4. Lossa locket genom att vrida det och dra ut det uppåt.
5. Vrid den ställskruv som är placerad under locket medurs med en spårskruvmejsel tills ett tydligt motstånd märks. Kopplingen är nu lossad.

6. Montera det rengjorda locket igen. Locket måste ligga på huset helt och hållet.

**Se upp**

Vrid inte över motståndet, växel-lådan kan skadas!

**Se upp**

Bogsering av bilen och start av motorn är inte tillåten när kopp-lingen frigjorts på detta sätt. Bilen kan dock flyttas en kort sträcka.

Uppsök omgående en verkstad för att få hjälp.

## Bromsar

Bromssystemet har två av varandra oberoende bromskretsar.

Vid fel i en bromskrets går det fortfarande att bromsa bilen med den andra bromskretsen. Det krävs dock att man trampar ner pedalen ordentligt för att få bromsverkan. Det krävs mycket större kraft. Bromssträcken blir längre. Anlita en verkstad för att få hjälp innan du fortsätter färden.

När motorn är avstängd upphör bromsservons verkan när bromspedalen har trampats ner en eller två gånger. Bromseffekten påverkas inte men det krävs betydligt större kraft för att trampa ner bromspedalen. Detta är särskilt viktigt att tänka på om bilen bogseras.

Kontrollampa (Ⓜ) ⇨ 86.

## Låsningsfritt bromssystem

ABS förhindrar blockering av hjulen.

Så snart ett hjul har en tendens att blockeras reglerar ABS det aktuella hjulets bromstryck. Bilen kan styras även vid mycket kraftiga inbromsningar.

ABS-funktionen märks genom att bromspedalen pulserar och ett regleringsljud hörs.

För att uppnå maximal bromsverkan ska bromspedalen hållas helt nertrampad under hela inbromsningen, trots att den pulserar. Minska inte kraften.

Kontrollampa (Ⓜ) ⇨ 87.

## Adaptivt bromsljus

Vid en hård inbromsning blinkar alla tre bromsljusen så länge ABS-regleringen är aktiv.

## Störning

### ⚠ Varning

Om det finns ett fel i ABS-systemet kan hjulen låsa sig vid en kraftig inbromsning. Fördelen med ABS har därmed försvunnit. Det går inte längre att styra bilen vid mycket kraftiga inbromsningar utan den kan köra av vägen.

Låt en verkstad åtgärda orsaken till störningen.

## Parkeringsbroms

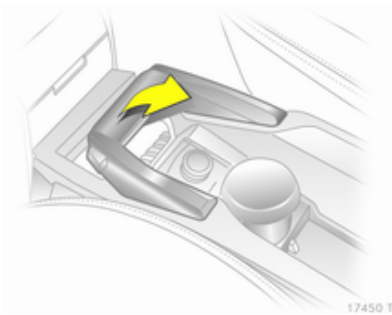

Dra alltid åt parkeringsbromsen ordentligt utan att trycka på frigöringsknappen. Dra åt bromsen så hårt som möjligt om bilen står i en uppförs- eller nerförslutning.

För att lossa handbromsen lyfter du spaken något, trycker in frigöringsknappen och sänker ner spaken helt.

Trampa samtidigt på fotbromsen för att minska den kraft som behövs för parkeringsbromsen.

Kontrollampa (Ⓢ) ⇨ 86.

## Bromsassistent

Om man trampar ner bromspedalen snabbt och kraftigt utförs bromsningen automatiskt med maximal bromskraft (full bromsning).

Minska inte trycket på bromspedalen under den tid som full bromsning behövs. När bromspedalen släpps återtas bromseffekten.

## Backstarthjälp

Systemet hjälper till vid start i lutningar genom att hålla bilen stilla. När parkeringsbromsen lossas och fotbromspedalen släpps lossas bromsarna efter en fördröjning på 2 sekunder.

## Körstyrssystem

### Elektroniskt stabilitetsprogram

Det elektroniska stabilitetsprogrammet (ESP®Plus) förbättrar körstabiliteten oberoende av vägens beskaffenhet och däckens väggrepp vid alla situationer. Systemet förhindrar även att drivhjulen slirar.

Så snart bilen riskerar att tappa greppet (understyrning, överstyrning) reduceras motoreffekten och hjulen bromsas separat. Detta förbättrar bilens körstabilitet avsevärt vid halt vägslag.

ESP®Plus är funktionsberett så snart kontrollampan  slocknar.

När ESP®Plus är i funktion blinkar .

#### Varning

Låt inte denna speciella säkerhetsanordning förloda dig till att ta onödiga risker.

Anpassa hastigheten till vägförhållandena.

Kontrollampa  87.

### Frånkoppling



Det går att avaktivera ESP®Plus när Sport-läget är inkopplat för sportig körning.

Håll knappen **SPORT** intryckt i cirka 4 sekunder. Kontrollampan  lyser. Dessutom visas **ESPOff** i servicedisplayen.

#### Varning

Avaktivera inte ESP®Plus om ett däck med nödkörningsegenskaper har förlorat trycket.

Om du trycker på knappen **SPORT** aktiveras ESP®Plus igen. Dessutom visas **ESPOn** i servicedisplayen. När tändningen slås på igen är ESP®Plus aktiverat.

Sport-läge  138.

### Interaktivt dynamiskt körsystem

Det interaktiva dynamiska körsystemet (IDS®Plus) kombinerar det elektroniska stabilitetsprogrammet (ESP®Plus) med det låsningsfria bromssystemet (ABS) och aktiv fjädringskontroll (CDC) för att förbättra köregenskaperna och bilens säkerhet.

### SPORT-läge

Dämpning och styrning blir mer direkta och förmedlar en ännu bättre kontakt med vägbanan. Motorn reagerar snabbare på förändringar i gaspedalens läge.

Vid automatisk växling förkortas också växlingstiderna.

Kontrollampa **IDS®Plus**  88.

## Inkoppling



Tryck in knappen **SPORT**.

Kontrollampa  ⇨ 87.

Inkoppling av vinterprogrammet är inte möjligt.

## Frånkoppling

Tryck snabbt på knappen **SPORT**. När tändningen eller vinterprogrammet slås på avaktiveras Sport-läget.

## Aktiv fjädringskontroll

Aktiv fjädringskontroll (CDC) anpassar dämpningen för varje stötdämpare till aktuell körsituation och väglag.

Vid aktivering av Sport-läget anpassas dämpningen till ett mera sportigt körsätt.

Kontrollampa **IDS+** ⇨ 88.

## Automatisk nivåreglering



Bilens bakre nivå anpassas automatiskt under körning beroende på belastningen. Fjädringssträckan och markfrigången ökas och köregenskaperna blir bättre.

Den automatiska nivåregleringen aktiveras efter att bilen har kört en viss sträcka, beroende på bilens last och vägbanans beskaffenhet.

Vid funktionsstörning ska du inte utnyttja bilens hela lastförmåga. Låt en verkstad åtgärda orsaken till störningen.

## Farthållare

Farthållaren kan spara hastigheter från ca 30 till 200 km/h och hålla dem konstant. Vid körning i uppförslut och nedförslut kan den aktuella hastigheten avvika från den sparade.

Av säkerhetsskäl går det inte att aktivera farthållaren förrän man har trampat på fotbromsen en gång.

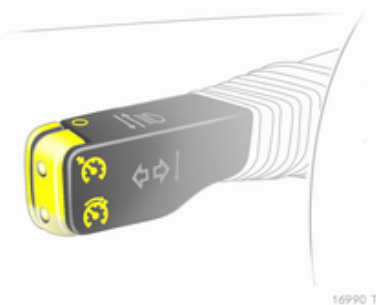

Använd inte farthållaren om det inte är tillrädligt med en jämn hastighet.

Vid en automatisk växellåda och en automatiserad manuell växellåda ska farthållaren endast användas i det automatiska läget.

Kontrollampa  .

### Inkoppling

Tryck lätt på knappen : Den aktuella hastigheten sparas och hålls.

Hastighetsökning med gaspedalen kan ske. När gaspedalen har släppts återtas den sparade hastigheten.

Hastigheten sparas tills tändningen slås av.

För att återställa den sparade hastigheten vid över 30 km/h trycker du på knappen .

### Öka hastigheten

Vid inkopplad farthållare, håll knappen  intryckt eller tryck flera gånger kort på denna: Kontinuerlig eller stegvis hastighetsökning i små steg.

När knappen  släpps, lagras och hålls den aktuella hastigheten.

### Sänka hastigheten

Vid inkopplad farthållare, håll knappen  intryckt eller tryck flera gånger kort på denna: Kontinuerlig eller stegvis hastighetsminskning i små steg.

När knappen  släpps, lagras och hålls den aktuella hastigheten.

### Frånkoppling

Tryck lätt på knappen : Farthållaren kopplas ur.

Automatisk urkoppling:

- Hastighet under ca 30 km/h.
- Om bromspedalen används.
- Om kopplingspedalen används.
- Växelväljaren i läge **N**.

## System för upptäckt av föremål

### Parkeringshjälp



17448 T

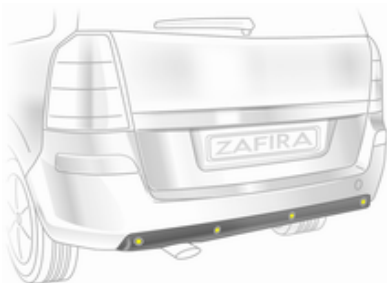

17447 T

Parkeringshjälpen underlättar parkering genom att den registrerar avståndet mellan bilen och ett hinder framför och bakom bilen. Det är dock alltid föraren som bär det fulla ansvaret för parkeringen.

Systemet består av fyra ultraljudsparkeringsensorer i kofångaren fram och bak.

Kontrolllampa **P**  ↻ 87.

#### Observera!

Föremål som fästs i registreringsområdet leder till systemstörningar.

### Inkoppling



17016 T

Vid iläggning av backväxeln kopplas systemet in automatiskt.

Systemet kan även kopplas in manuellt vid låga hastigheter genom att trycka på knappen **P** .

När bilen närmar sig ett hinder hörs en intervallton. Intervallet minskar när bilen närmar sig hindret. När avståndet är mindre än 30 cm (1 ft) hörs en kontinuerlig ton.

### Varning

Ytor på objekt eller kläder som reflekteras på olika sätt samt externa ljudkällor kan under vissa omständigheter leda till att systemet inte upptäcker hinder.

### Frånkoppling

Om systemet ska kopplas från trycker du på knappen **P** .

Systemet kopplas från automatiskt när en viss hastighet överskrids.

## Draganordning

Om bilen är utrustad med en fabriksmonterad draganordning upptäcker systemet automatiskt detta.

Vid körning med släp avaktiveras de bakre parkeringssensorerna.

## Bränsle

### Bränsle till bensinmotorer

Använd endast blyfritt bränsle enligt DIN EN 228.

Likvärdiga standardiserade bränslen med en etanolandel på max 10 volymsprocent får användas. Använd i detta fall endast bränsle som uppfyller DIN 51625.

Fyll på bränsle med rekommenderat oktantal ⇨ 203. Användning av bränsle med lägre oktantal försämrar motoreffekten och vridmomentet och ökar bränsleförbrukningen något.

<b>Se upp</b>
---------------

Bränsle med för lågt oktantal kan leda till okontrollerad förbränning och skador på motorn.
---

### Bränsle till dieselmotorer

Använd endast dieselbränsle enligt DIN EN 590. Bränslet måste ha låg svavelhalt (max. 50 ppm). Likvärdiga standardiserade bränslen med en

biodieselandel (= FAME enligt EN14214) på max 7 volymsprocent (som DN 51628 eller likvärdig norm) får användas.

Marint dieselbränsle, brännolja, dieselbränslen som helt eller delvis är tillverkade av växter t.ex. rapsolja eller biodiesel, Aquazol och liknande diesel-vattenemulsioner får inte användas. Det är inte tillåtet att använda dieselbränslen som förtunnats med bränslen för bensinmotorer.

Dieselbränslets viskositet och filterbarhet beror på temperaturen. Vid låga temperaturer måste dieselbränsle med garanterade vinteregenskaper tankas.

### Bränsle för naturgasdrift

Använd naturgas med en metanhalt på ca 78-99 %. L-gas (low) har en metanhalt på ca 78-87 % och H-gas (high) ca 87-99 %. Det går att använda biogas med samma metanhalt om den har beretts kemiskt och har svavlat av.

Använd endast naturgas eller biogas som uppfyller DIN 51624.

Flytande gas resp. bilgas får inte användas.

## Tankning

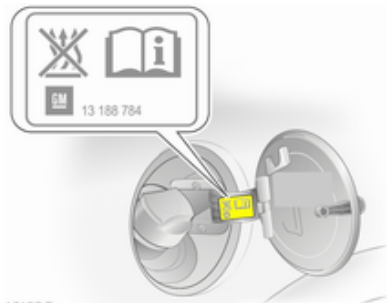

17197 T

### ⚠ Fara

Stäng av motorn och extravärmare med brännkammare (framgår av etikett på tankluckan). Stäng av mobiltelefoner.

Vid tankningen måste bensinstationens bruks- och säkerhetsföreskrifter följas.

### ⚠ Fara

Bränsle är brännbart och explosivt. Rök inte! Undvik öppen eld och gnistbildning!

Om det förekommer bränslerök i bilen måste du låta en verkstad åtgärda orsaken omedelbart.

Tankluckan är placerad baktill på bilens högra sida.

Det går endast att öppna tankluckan när bilen är upplåst.

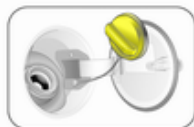

17198 T

Fäst tanklocket i fästet på tankluckan vid tankning.

### Se upp

Tvätta omedelbart av utrunnet bränsle.

## Tankning av naturgas

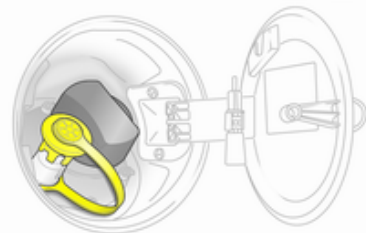

17947 T

Vid tankning med naturgas ska påfyllningsrörets skyddslock tas bort.

**⚠ Varning**

Tankning får endast ske med ett maximalt matningstryck på 250 bar. Tankning endast på bensinstationer med temperaturkompenserande påfyllning.

Tankning med naturgas måste ske helt tätt, dvs. påfyllningsröret måste luftas. Sätt på skyddslocket.

Volymen för naturgastanken beror på yttertemperaturen, påfyllningstrycket och typ av tanksystem.

Begrepp för "naturgasbilar" i utlandet:

Tyska Erdgasfahrzeuge

Engelska NGVs = Natural Gas Vehicles

Franska Véhicules au gaz naturel – or – Véhicules GNV

Italienska Metano auto

Begrepp för "naturgas" i utlandet:

Tyska Erdgas

Engelska CNG = Compressed Natural Gas

Franska GNV = Gaz Naturel (pour) Véhicules – eller – CGN = carburantgaz naturel

Italienska Metano (per auto)

**Tanklock**

Endast originaltanklocket garanterar fullständig funktion. Bilar med dieselmotorer har speciella tanklock.

**Bränsleförbrukning - CO<sub>2</sub>-emissioner**

För mätning av bränsleförbrukningen gäller normen 80/1268/EEG, senast ändrad genom 2004/3/EG.

Normen tar hänsyn till faktiska trafikförhållanden: Stadstrafik beräknas till cirka  $\frac{1}{3}$  och landsvägskörning till cirka  $\frac{2}{3}$ . Hänsyn tas därvid också till kallstartar och accelerationsfaser.

Dessutom ingår mätning av CO<sub>2</sub>-utsläppen.

Uppgifterna ska inte uppfattas som en garanti när det gäller respektive bils faktiska bränsleförbrukning. Bränsleförbrukningen beror till stor del på den personliga körstilen samt på väg- och trafikförhållandena.

Alla värden gäller grundmodellen för EU med standardutrustning.

Fastställandet av förbrukning tar hänsyn till bilens fastställda tomvikt som föreskrivs i direktivet. Extrautrustning kan öka bränsleförbrukningen och CO<sub>2</sub>-emissionerna samt sänka maxhastigheten.

Bränsleförbrukning, CO<sub>2</sub>-utsläpp  
⇨ 207.

**Naturgas**

Uppgifterna om bränsleförbrukningen har fastställts med referensbränslet G20 (metanhalt 99–100 molprocent) under föreskrivna körförhållanden. Vid användning av naturgas med en lägre metanhalt kan bränsleförbrukningen avvika från de angivna värdena.

## Dragning

### Allmän information

Använd endast en draganordning som är godkänd för bilen. Låt en verkstad utföra en eftermontering. Eventuellt måste ändringar som berör kylningen, värmeskyddsplåten eller andra aggregat utföras.

Montering av bogseringsutrustning kan täcka bogseröglans öppning. Använd i så fall kulstängen för bogsering. Förvara alltid kulstängen i bilen.

Monteringsmått för fabriksmonterad draganordning ⇨ 218.

### Köregenskaper och tips för körning med släpvagn

Smörj dragkulan innan du kopplar till en släpvagn. Om en krängningshämmare används för att minska slingrande rörelser för släpet ska du dock inte smörja dragkulan.

För släpvagnar med mindre körstabilitet samt för släpvagnar med en tillåten totalvikt på över 1 300 kg får en hastighet på 80 km/h inte

överskridas. Användning av en krängningshämmare rekommenderas med eftertryck.

Om släpet börjar "slingra", kör långsammare, styr inte emot, i nödfall bromsa in hårt.

Vid utförskörning ska samma växel vara i som vid motsvarande uppförskörning och ungefär samma hastighet.

Ställ in ringtrycket på värdet för full last ⇨ 214.

### Släpvagnsdragning

#### Släpvagnslast

De tillåtna släpvagnsvikterna är bil- och motorberoende maxvärden som inte får överskridas. Den faktiska släpvagnslasten är skillnaden mellan släpvagnens aktuella totalvikt och det aktuella kultrycket i tillkopplat läge.

Den för bilen tillåtna släpvagnsvikten framgår av registreringsbeviset. Om inget annat anges gäller den för körning i stigningar upp till max 12 %.

Den tillåtna släpvagnsvikten gäller för stigningar upp till det angivna värdet och höjder upp till 1 000 meter över havet. På höga höjder sjunker motoreffekten och baktagningsförmågan på grund av den minskande lufttäteten. Den tillåtna tågvikten måste minskas med 10 % per påbörjade 1 000 meter höjd över havet. Vid körning på vägar med mindre stigningar (mindre än 8 %, t.ex. motorvägar) behövs tågvikten inte minskas.

Den tillåtna totalvikten får inte överskridas. Den tillåtna tågvikten anges på typskylten ⇨ 202.

#### Kultryck

Kultrycket är den kraft med vilken släpvagnskopplingen trycker på dragkulan. Trycket ändras beroende på hur släpet lastas och hur lasten är fördelad.

Det maximalt tillåtna kultrycket (75 kg) finns instansat på kulstängens typskylt och anges också i bilhandlingarna. Detta tryck ska alltid eftersträvas, särskilt vid tunga släp. Kultrycket får aldrig vara lägre än 25 kg.

## Bakaxeltryck

Vid påkopplat släp och full last i dragbilen inklusive alla åkande får det tillåtna bakaxeltrycket (anges på typskylten resp. i bilhandlingarna) överskridas med 90 kg och den tillåtna totalvikten får överskridas med 75 kg. Om det tillåtna bakaxeltrycket överskrids gäller en högsta hastighet på 100 km/h.

## Dragutrustning

### Se upp

Vid körning utan släp ska kulstången demonteras.

## Förvaring av kulstången

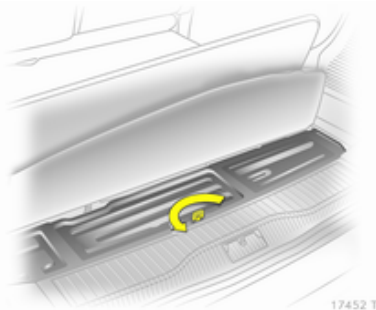

17452 T

Lyft mattan för att öppna luckan. Res upp ringen, vrid den och lyft uppåt.

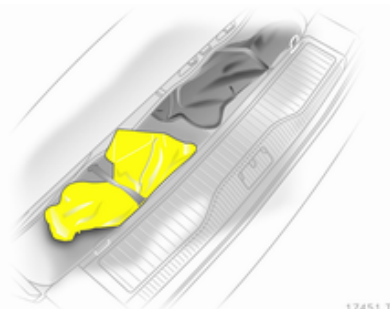

17451 T

Påsen med kulstången är fäst med ett gummiband.

Se till att kulstångens ratt är riktad uppåt när du lägger in den.

## Montering av kulstången

Dra ut skyddet i stötfångaren snett bakåt från undersidan vid urtagen.

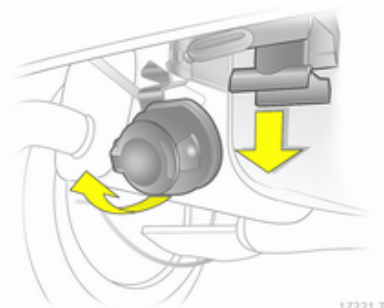

17221 T

Haka loss och fäll ner kontaktdonet. Ta bort täckpluggen från öppningen för kulstången och förvara den i förvaringsfacket i bagagerummet.

### Kontrollera kulstångens inspänningsläge

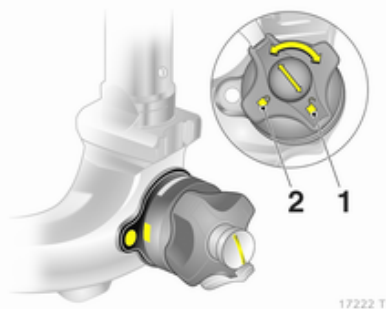

- Den röda markeringen på ratten måste peka mot den vita markeringen på kulstången.
- Avståndet mellan ratten och kulstången måste uppgå till ca 6 millimeter.
- Nyckeln i låset måste vara i läget (1).

I annat fall måste kulstången spännas före insättningen.

- För upplåsning av kulstången måste nyckeln vara i läget (1).

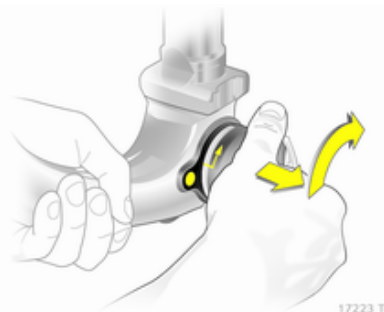

- Dra ut ratten och vrid till anslag åt höger.

### Insättning av kulstången

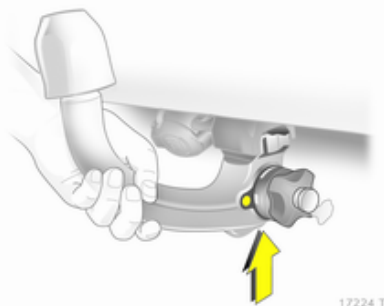

För in den spända kulstången i fästöppningen och tryck den uppåt med kraft tills den spärras på plats.

Ratten återgår automatiskt till utgångsläget och ligger an mot kulstången utan mellanrum.

### ⚠ Varning

Vidrör inte ratten vid insättningen.

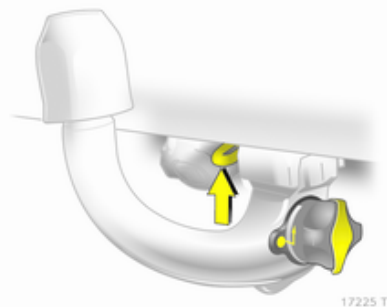

Lås kulstången genom att vrida nyckeln till läget (2). Ta ut nyckeln och stäng skyddsluckan.

### Ögla för säkerhetswire

Vid bromsat släp, häng in säkerhetswiren i öglan.

### Kontrollera kulstångens rätta montering

- Den gröna markeringen på ratten måste peka mot den vita markeringen på kulstången.
- Det får inte finnas något mellanrum mellan ratten och kulstången.
- Kulstången måste ha spärrats ordentligt i fästöppningen.
- Kulstången måste vara låst och nyckeln utdragen.

#### **⚠ Varning**

Dragning av släpvagn får endast ske med rätt monterad kulstång. Om kulstången inte kan monteras rätt ska du uppsöka en verkstad för att få hjälp.

### Demontering av kulstången

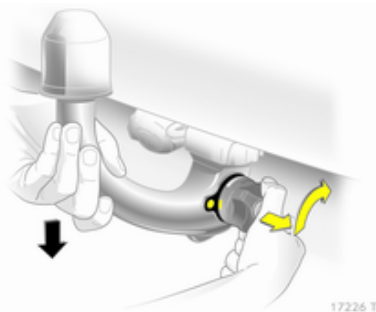

Öppna skyddsflisen och vrid nyckeln till läget  (1) för att låsa upp kulstången.

Dra ut ratten och vrid till anslag åt höger. Dra ut kulstången neråt.

Sätt in skruvpluggen i fästöppningen. Fäll in kontaktdonet.

Sätt in skyddet i stötfångaren: Sätt in styrlisterna på skyddet nerifrån i stötfångaren, först framtill och sedan baktill och se till att de spärras. Tryck ihop skyddet lätt bågformigt.

### Stabilitetsassistent släpvagn

Om systemet upptäcker en kraftig sladd reduceras motoreffekten och ekipaget bromsas målinriktat tills sladden upphör.

TSA är en funktion i det elektroniska stabilitetsprogrammet (ESP<sup>®</sup>Plus)

⇨ 138.

## Bilvård

Allmän information .....	149
Bilkontroller .....	150
Byte av glödlampa .....	155
Elsystem .....	162
Bilverktyg .....	168
Hjul och däck .....	169
Start med startkablar .....	180
Dragning .....	181
Vård av bilens utseende .....	183

## Allmän information

### Tillbehör och modifieringar av bilen

Vi rekommenderar användning av originalreservdelar och original tillbehör samt av reservdelar som uttryckligen är godkända för din bilmodell. För andra produkter kan vi inte bedöma eller garantera tillförlitligheten - även om det finns godkännanden från myndigheter eller andra.

Utför inga ändringar av elektriska system, t.ex. ingrepp i elektroniska styrdon (chip-tuning).

### Långtidsparkering av bilen

#### Parkering av bilen under en längre tid

Om bilen ska stå parkerad i flera månader ska följande utföras:

- Tvätta och vaxa bilen.
- Kontrollera konserveringen i motorrummet och på karossen.
- Rengör och konservera tätningsgummin.

- Byt motorolja.
- Töm spolärvätskebehållaren.
- Kontrollera frostskyddet i kylvätskan.
- Ställ in ringtrycket på värdet för full last.
- Parkera bilen i en torr och väl ventilerad lokal. Lägg i ettan eller backen respektive växelväljaren i läge **P**. Säkra bilen så att den inte kan rulla iväg.
- Dra inte åt parkeringsbromsen.
- Öppna motorhuven, stäng alla dörrar och lås bilen.
- Lossa polklämman från bilbatteriets minuspol. Observera att alla system inte fungerar, t.ex. stöldlarmet.

### Ta bilen i drift igen

Innan bilen åter tas i drift ska följande åtgärder vidtas:

- Anslut polklämman till bilbatteriets minuspol. Aktivera fönsterhissarnas elektronik.
- Kontrollera ringtrycket.

- Fyll på spolarvätskebehållaren.
- Kontrollera motoroljenivån.
- Kontrollera kylvätskenivån.
- Montera eventuellt nummerskyltar.

## Återvinning av bilen efter dess livstid

Information om centraler för återvinning av bilar efter deras livstid finns på vår webbplats. Överlåt detta arbete endast till en auktoriserad återvinningscentral.

## Bilkontroller

### Utföra arbete

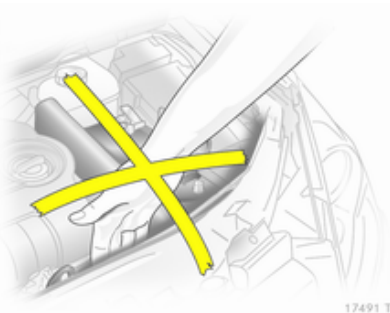

17491 T

### ⚠ Varning

Kontroller i motorrummet får endast utföras när tändningen är av.

Kylarfläkten kan gå även när tändningen är av.

### ⚠ Fara

Tändsystemet och xenonstrålkastarna har en mycket hög spänning. Undvik beröring.

För att de ska vara lättare att skilja åt är skruvlocken för påfyllning av motorolja, kylvätska, spolarvätska och handtaget för oljemätstickan gula.

## Motorhuv

### Öppna

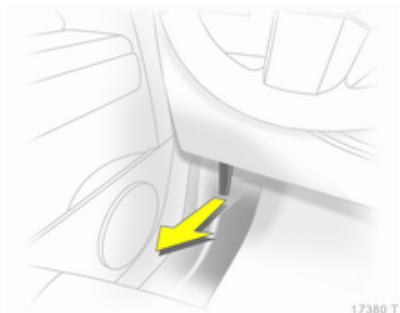

17380 T

Dra i frigöringshandtaget och tryck tillbaka det i utgångsläget.



17381 T

Tryck upp låshandtaget och öppna motorhuven.

Luftintag ⇨ 122.

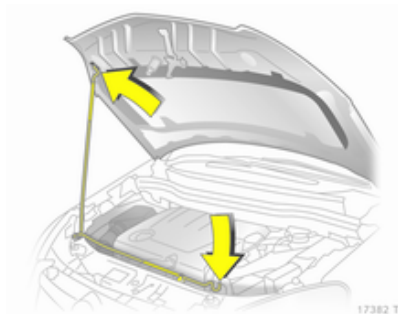

Stötta motorhuven.

### Stänga

Tryck fast stödet i fästet innan motorhuven stängs.

Sänk ner motorhuven och låt den falla i låset. Kontrollera att den är fastlåst.

### Motorolja

Motoroljenivån kontrolleras automatiskt, bilmeddelanden ⇨ 89. Kontrollera emellertid regelbundet motorns oljenivå manuellt för att förebygga skador på motorn.

Kontrollen får endast utföras när bilen står vågrätt. Motorn måste vara driftvarm och ha varit avstängd minst 5 minuter.

Dra ut oljemätsticken, torka av den, sätt in den till handtagets anslagsyta, dra ut den igen och läs av motoroljenivån.

Sätt in oljemätsticken till handtagets anslagsyta och vrid den ett halvt varv.

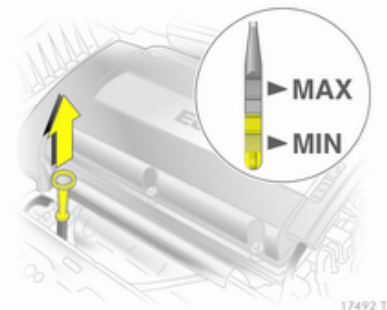

Beroende på motor används olika oljemätstickor.

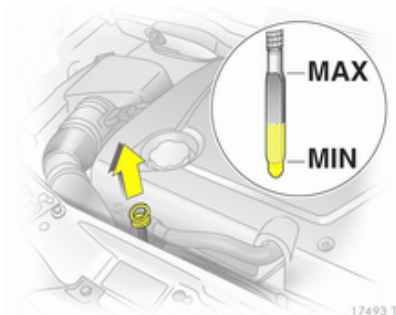

Om motoroljenivån har sjunkit till påfyllningsmarkeringen **MIN** ska motorolja fyllas på.

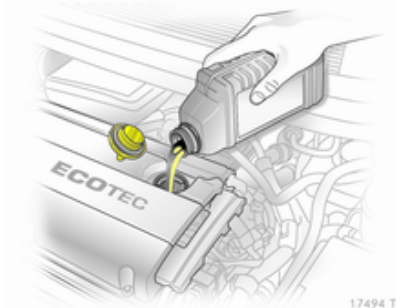

Vi rekommenderar att du använder samma motorolja som redan finns i motorn.

Motoroljenivån får inte överstiga den övre markeringen **MAX** på mätstickan.

### Se upp

Om för mycket motorolja har fyllts på måste den tappas av eller sugas ut.

Påfyllningsmängder ⇨ 213.

Sätt på och skruva fast locket.

### Motorkylvätska

Kylvätskan ger frostskydd ner till ca  $-28^{\circ}\text{C}$ .

### Se upp

Använd endast godkänt frostskyddsmedel.

### Kylvätskenivå

#### Se upp

För låg kylvätskenivå kan leda till skador på motorn.

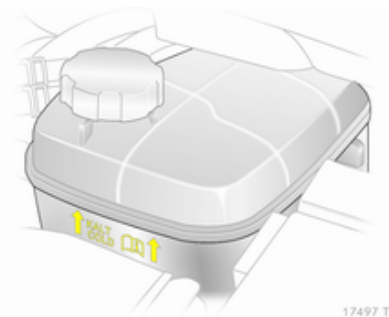

När kylsystemet är kallt ska kylvätskenivån stå något över markeringen **KALT/COLD**. Fyll på om nivån är lägre.

### ⚠ Varning

Låt motorn svalna innan locket öppnas. Öppna locket försiktigt så att övertrycket kan släppas ut långsamt.

Fyll på med frostskyddsmedel. Om det inte finns något frostskyddsmedel använder du rent kranvatten eller destillerat vatten. Sätt på och skruva fast locket ordentligt. Kontrollera frostskyddet. Låt en verkstad ta reda på orsaken till kylvätskeförlusten.

### Spolarvätska

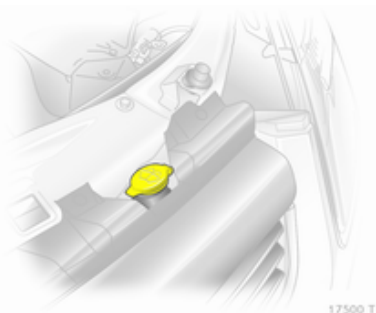

Fyll på rent vatten tillsammans med spolarvätska och frostskyddsmedel.

### Bromsar

Bromsbelägg som är slitna ner till minimitjocklek ger upphov till slipljud. Det går att fortsätta körningen. Byt bromsbeläggen så snart som möjligt. Gör inga onödigt hårda inbromsningar under de första resorna.

### Bromsvätska

#### ⚠ Varning

Bromsvätska är giftig och frätande. Se till att den inte kommer i kontakt med ögon, hud, tyg eller lackerade ytor.

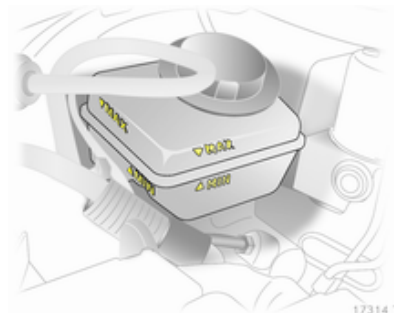

Bromsvätskan måste befinna sig mellan markeringarna **MIN** och **MAX**.

Iaktta noggrann renlighet vid påfyllning. Föroreningar i bromsvätskan kan leda till funktionsstörningar i bromssystemet. Låt en verkstad åtgärda orsaken till bromsvätskeförlusten.

Använd endast högprestandabromsvätska som är godkänd för bilen, bromsen och kopplingen ⇨ 153.

### Batteri

Bilens batteri är underhållsfritt.

Batterierna får inte slängas i hushålls-soporna. De måste lämnas till återvinning på lämpliga återvinningsstationer.

Om bilen inte ska användas på mer än 4 veckor kan batteriet laddas ur. Lossa polklämman från bilbatteriets minuspol.

Bilens batteri får endast kopplas från och anslutas när tändningen är av.

Stöldlarmets siren måste deaktiveras på följande sätt: slå på tändningen och sedan av den, koppla bort bilens batteri inom 15 sekunder.

### Luftning av dieselbränslesystemet

Om tanken körs tom måste dieselbränslesystemet luftas. Slå på tändningen tre gånger under vardera 15 sekunder. Dra runt motorn under maximalt 40 sekunder. Upprepa detta tidigast efter 5 sekunder. Om motorn inte startar måste du uppsöka en verkstad.

### Byte av torkarblad

#### Serviceläge för vindrutetorkarna

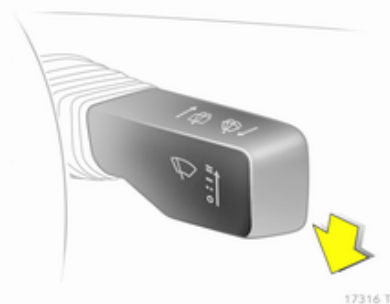

Slå av tändningen men dra inte ut tändnyckeln resp. öppna inte förardörren.

Tryck torkarspaken neråt inom 4 sekunder och släpp den så snart torkarna står rakt upp.

### Byte av vindrutetorkarblad

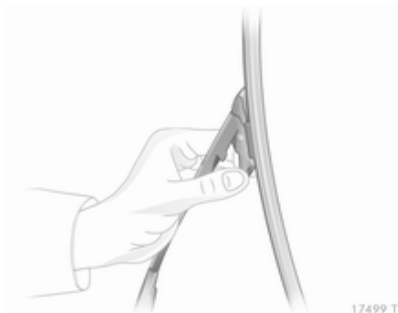

Lyft torkararmen, tryck på båda reglarna på torkararmen, lossa torkarbladet och dra av det.

## Byte av bakrutetorkarblad

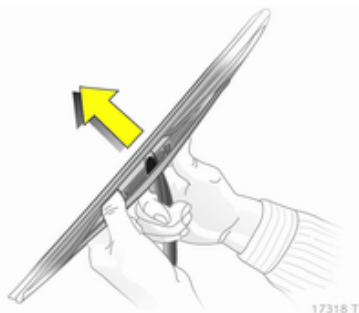

Lyft torkarmen. Ta bort torkarbladet som bilden visar.

## Byte av glödlampa

Slå av tändningen och slå från den aktuella strömställaren resp. stäng dörrarna.

Ta enbart i sockeln på den nya glödlampan! Vidrör inte glödlampans glaskropp med händerna.

Använd endast samma glödlampstyp för byte.

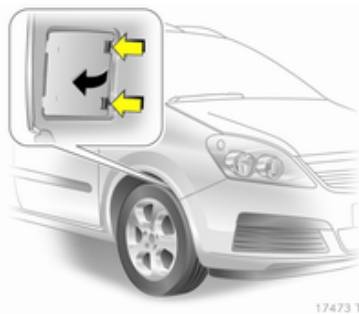

Lampbyte för de främre yttre lamporna sker genom öppningar i de främre hjulhusen: Ställ in hjulen så att du kommer åt öppningarna, lossa spärren och ta loss luckan.

Dra av luftslangen från luftfiltret på höger sida vid byte av lampa från motorrummet. Dra av kontakten från säkringshållaren på vänster sida.

## Halogenstrålkastare

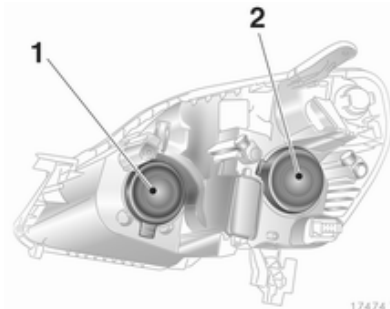

Strålkastare har skilda system för hel- och halvljus 1 (inre lampor) och halvljus 2 (yttre lampor).

## Halvljus

- Utför byte av lampor genom öppningen i hjulhuset.

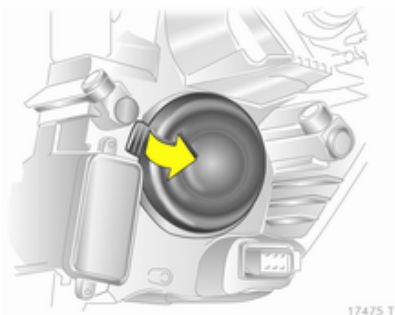

17475 T

2. Dra av täckkåpan 2.

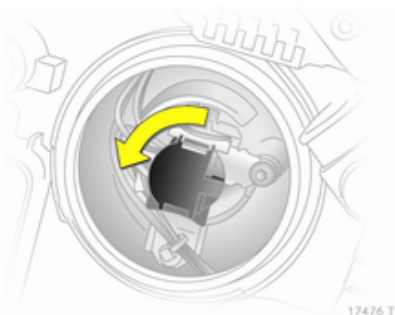

17476 T

3. Vrid lamphållaren åt vänster och frigör den. Ta ut lamphållaren ur reflektorn.

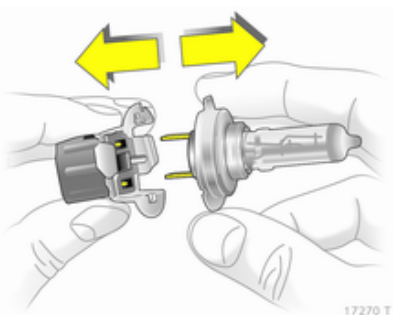

17270 T

4. Dra ut glödlampen från lamphållaren och byt glödlampa.
5. Sätt in lamphållaren så att klackarna på hållaren stämmer överens med urtagen i reflektorn och vrid den åt höger.
6. Vrid lamphållaren åt höger till anslag.
7. Sätt tillbaka täckkåpan.
8. Sätt tillbaka luckan i öppningen i hjulhuset.

### Helljus

1. Utför lampbytet från motorrummet.

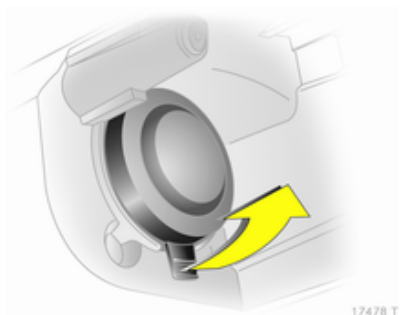

17478 T

2. Dra av täckkåpan 1.
3. Dra av kontakten från glödlampen.

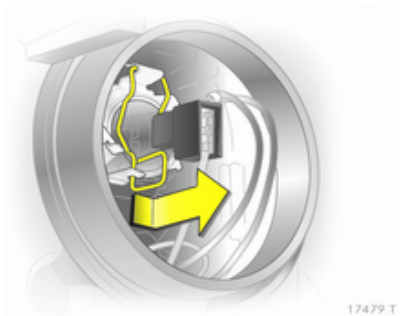

17479 T

4. Haka loss klämfjäders ur låsfliken framåt och sväng den neråt.
5. Ta ut glödlampan ur reflektorn.
6. Vid montering av den nya glödlampan ska klackarna placeras i urtagen och klämfjäders ska fästas.
7. Fäst kontakten på glödlampan.
8. Sätt tillbaka täckkåpan.

### Sidoljus

1. Utför lampbytet från motorrummet.

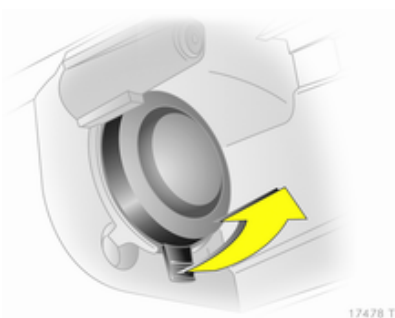

2. Dra av täckkåpan 1.

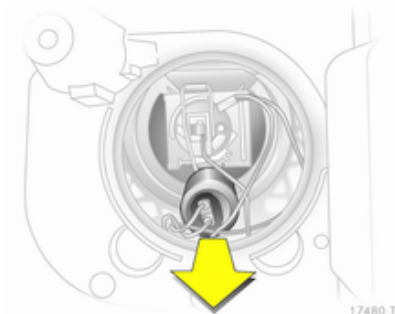

3. Ta ut lamphållaren för sidoljuslampan ur reflektorn.

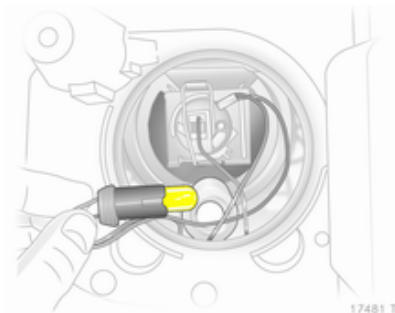

4. Ta ut glödlampan från lamphållaren och byt glödlampa.
5. Sätt in lamphållaren i reflektorn. Sätt på strålkastartäckkåpan.

### Främre blinkers

1. Utför byte av lampor genom öppningen i hjulhuset.

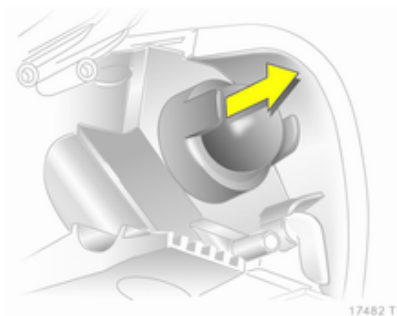

2. Dra av täckkåpan.

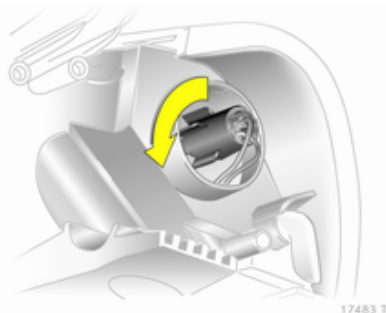

17483 T

3. Vrid lamphållaren åt vänster och frigör den.
4. Tryck in glödlampan något i lamphållaren, vrid åt vänster och ta ut den och byt glödlampa.
5. Sätt in lamphållaren i reflektorn och vrid åt höger tills den spärras.
6. Sätt tillbaka täckkåpan.
7. Sätt tillbaka luckan i öppningen i hjulhuset.

## Xenonstrålkastare

### ⚠ Fara

Xenonstrålkastare arbetar med mycket hög elektrisk spänning. Undvik beröring. Låt en verkstad utföra byte av alla lampor utom blinkerslamporna.

## Främre blinkers

1. Utför lampbytet från motorrummet.

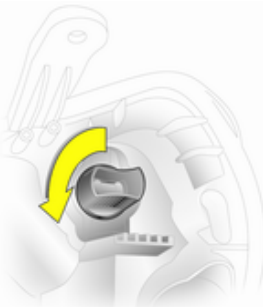

17485 T

2. Vrid lamphållaren åt vänster och frigör den.

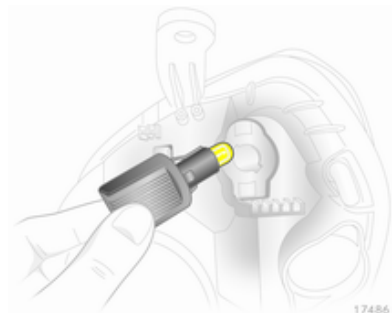

17486 T

3. Tryck in glödlampan något i lamphållaren, vrid åt vänster och ta ut den och byt glödlampa.
4. Sätt in lamphållaren i reflektorn och vrid åt höger tills den spärras.

## Dimljus

Låt en verkstad utföra lampbyte.

## Bakljus

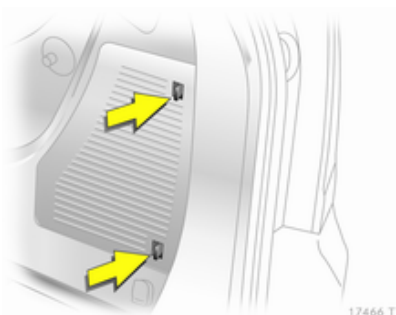

För byte av lampor ska sidoskyddet på höger sida öppnas: Tryck spärrtungorna framåt och ta bort skyddet. Ta ut insatsen med däckreparations-

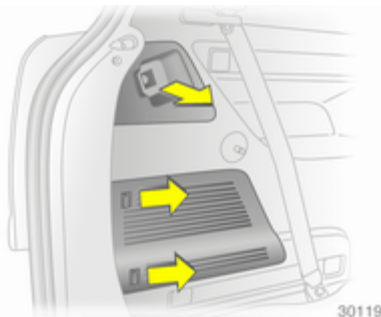

För glödlampsbyte på vänster sida ska fästet för bagagerummets insynsskydd dras av och sidoluckan öppnas: Tryck spärrtungorna framåt och ta av skyddet.

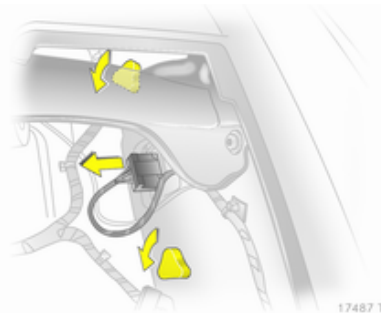

1. Tryck ihop kontakten och dra loss den från lamphållaren.
2. Skruva loss två plastskruvar inifrån för hand.

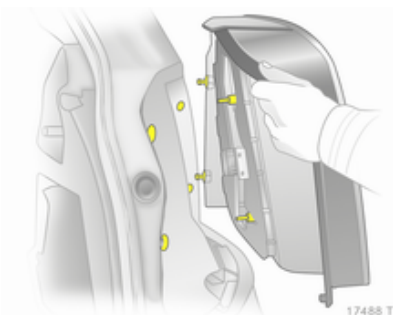

3. Dra av lamphuset.

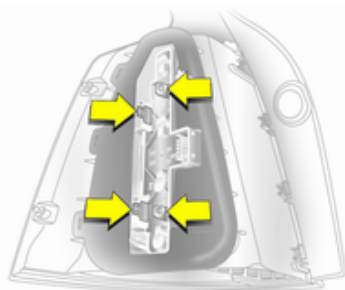

18618 T

4. Lossa spärrtungorna och ta ut lamphållaren.

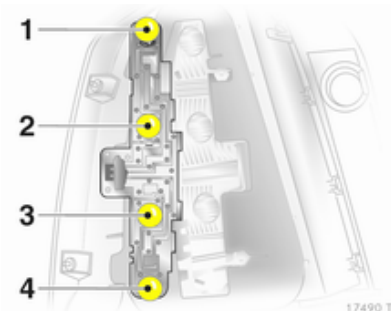

17490 T

5. Tryck in glödlampan något i lamphållaren, vrid åt vänster och ta ut den och byt glödlampa.

Backljus/bromsljus (1)

Blinkersljus (2)

Dimbakljus, eventuellt bara på en sida (3)

Backljus (4)

6. Fäst lamphållaren i lamphuset. Anslut kontakten. Sätt in lamphuset i karossen och dra åt fästmuttern i karossen och dra åt fästmuttern. Sätt in insatsen med däckreparationsssatsen på höger sida. Fäst sidoluckan. Sätt fast fästet för bagagerummets insynsskydd på vänster sida.

7. Kontrollera att bakljusen fungerar riktigt efter bytet av lamporna: Slå på tändningen, trampa på bromspedalen, slå på sidoljuset.

### Sidoblinkers

Låt en verkstad utföra lampbyte.

### Registrerings skyltsbelysning

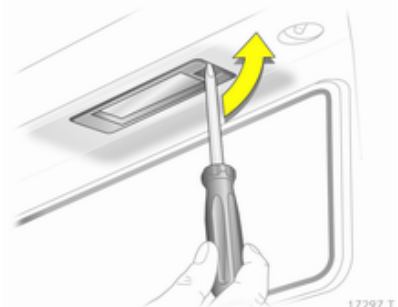

17297 T

1. Sätt in skruvmejseln i lamphuset, tryck åt sidan och lossa fjädern.

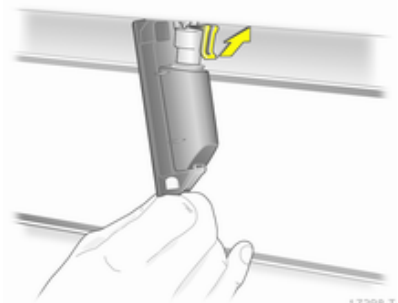

17298 T

2. Ta ut lamphuset neråt, dra inte i kabeln.
3. Lyft fliken och dra loss kontakten från lamphållaren.

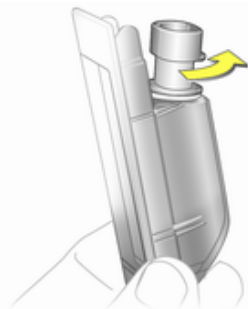

17299 T

4. Vrid lamphållaren åt vänster och frigör den.
5. Ta ut glödlampan från lamphållaren och byt glödlampa.
6. Sätt in lamphållaren i lamphuset och vrid den åt höger.
7. Anslut kontakten till lamphållaren.
8. Sätt in lamphuset och låt det spärras.

## Innerbelysning

### Innerbelysning och läslampor fram

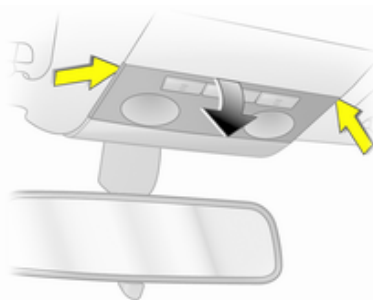

17300 T

1. Lossa lampglaset, sväng det något neråt och dra loss det snett bakåt.
2. Ta ut glödlampan och sätt in den nya lampan.
3. Sätt tillbaka lampglaset.

### Innerbelysning och läslampor bak

Låt en verkstad utföra lampbyte.

## Handskfacksbelysning, fotrumsbelysning

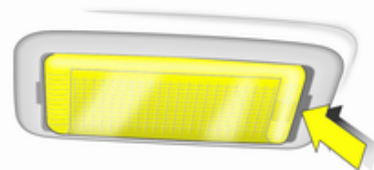

17301 T

1. Lossa lampan med hjälp av en skruvmejsel och ta ut den.



17302 T

2. Tryck glödlampan lätt mot fjäderklämman och ta ut den.
3. Sätt in den nya glödlampan.
4. Sätt tillbaka lampan.

## Instrumentpanelbelysning

Låt en verkstad utföra lampbyte.

## Elsystem

### Säkringar

Utför bytet enligt texten på den defekta säkringen.

I bilen finns två säkringshållare: I bagagerummet till vänster bakom en lucka och till vänster fram i motorrummet.

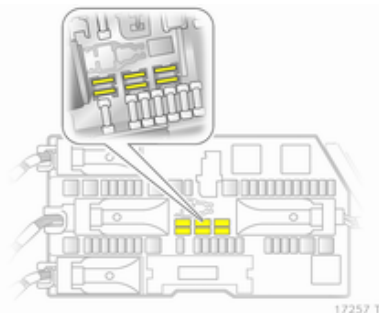

Förvara reservsäkringarna i säkringshållare B i bagagerummet. Öppning av luckan ⇨ 166.

Innan en säkring byts ut, koppla från strömkretsen med resp. strömställare resp. koppla från tändningen.

En defekt säkring känns igen på att smälttråden har gått av. Byt inte säkringen förrän orsaken till felet har åtgärdats.

Vissa funktioner kan vara säkrade genom flera säkringar.

Säkringar kan också vara insatta utan att funktionen finns.

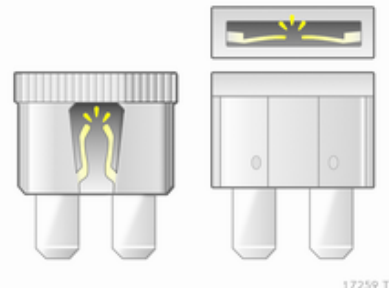



17260 T

### Utdragningsverktyg för säkringar

Det finns ett utdragningsverktyg för säkringar i säkringshållaren i bagagerummet.

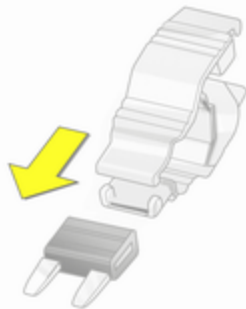

18499 T

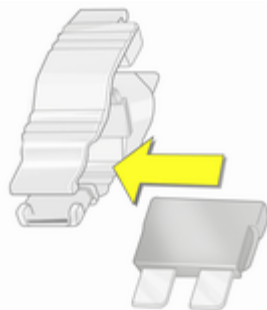

18500 T



18501 T

Stick på utdragningsverktyget uppifrån eller från sidan på de olika utförandena av säkringar och dra ut säkringen.

### Säkringshållare i motorrummet



17263 T

Sätt in skruvmejseln till anslag i öppningen och vrid åt sidan. Fäll upp locket och ta av det.

Beroende på utrustningsvariant finns det två olika säkringsbeläggningar i säkringshållaren, ⇨ 166.

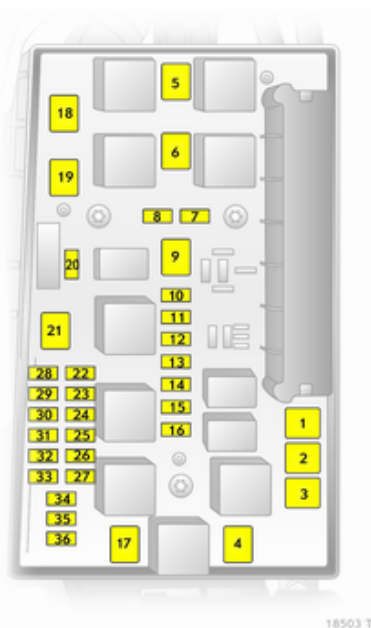

## Säkringsbeläggning version A

### Nr Strömkrets

- 1 ABS
- 2 ABS
- 3 Ventilationsfläkt, elektronisk klimatiseringsautomatik
- 4 Ventilationsfläkt, värme och luftkonditionering
- 5 Kylarfläkt
- 6 Kylarfläkt
- 7 Centrallås
- 8 Vindrutespolare, bakrutespolare
- 9 Bakruteuppvärmning, uppvärmbara ytterbackspeglar
- 10 Diagnosanslutning
- 11 Instrument
- 12 Mobiltelefon, infotainmentsystem, display
- 13 Kupébelysning

### Nr Strömkrets

- 14 Vindrutetorkare
- 15 Vindrutetorkare
- 16 Signalhorn, ABS, bromsljusströmställare, luftkonditionering
- 17 Dieselbränslefilter eller luftkonditionering
- 18 Startmotor
- 19 -
- 20 Signalhorn
- 21 Motorelektronik
- 22 Motorelektronik
- 23 Strålkastarinställning
- 24 Bränslepump
- 25 -
- 26 Motorelektronik
- 27 Värme, luftkonditionering, friskluftsensor
- 28 -

**Nr Strömkrets**

- 29 Servostyrning
- 30 Motorelektronik
- 31 Bakrutetorkare
- 32 Bromsljusströmställare
- 33 Ljusräckviddsreglering, belysningsströmställare, kopplingsströmställare, instrument, förardörrmodul
- 34 Styrdon rattörsmodul
- 35 Infotainmentsystem
- 36 Cigarettändare, främre eluttag

**Säkringsbeläggning version B****Nr Strömkrets**

- 1 ABS
- 2 ABS
- 3 Ventilationsfläkt, elektronisk klimatiseringsautomatik

**Nr Strömkrets**

- 4 Ventilationsfläkt, värme och luftkonditionering
- 5 Kylarfläkt
- 6 Kylarfläkt
- 7 Vindrutespolare
- 8 Signalthorn
- 9 Strålkastarspolare
- 10 Nödupplåsning av centrallåset
- 11 –
- 12 –
- 13 Dimljus
- 14 Vindrutetorkare
- 15 Vindrutetorkare
- 16 Styrdonselektronik, Open&Start-system, ABS, bromsljusströmställare
- 17 Dieselbränslefilteruppvärmning
- 18 Startmotor

**Nr Strömkrets**

- 19 Växellådselektronik
- 20 Luftkonditionering
- 21 Motorelektronik
- 22 Motorelektronik
- 23 Adaptive Forward Lighting, ljusräckviddsreglering
- 24 Bränslepump
- 25 Växellådselektronik
- 26 Motorelektronik
- 27 Servostyrning
- 28 Växellådselektronik
- 29 Växellådselektronik
- 30 Motorelektronik
- 31 Adaptive Forward Lighting, ljusräckviddsreglering
- 32 Bromssystem, luftkonditionering, kopplingsströmställare

**Nr Strömkrets**

- 33** Adaptive Forward Lighting, ljusräckviddsreglering, belysningsströmställare
- 34** Styrdon ratttrörsmodul
- 35** Infotainmentsystem
- 36** Mobiltelefon, infotainmentsystem, display

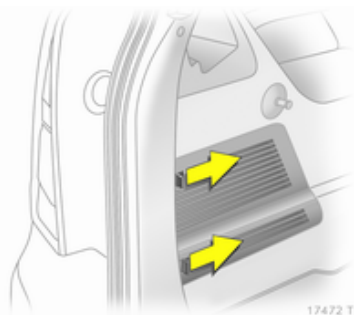
**Säkringshållare i bagagerummet**

Säkringshållaren är placerad bakom en lucka. Tryck spärrtungorna framåt och ta av luckan.

Placera inga föremål bakom luckan.

Beroende på utrustningsvariant finns det två olika säkringshållare.

**Säkringshållare version A**

Tryck av motsvarande skyddslucka för att byta säkring.

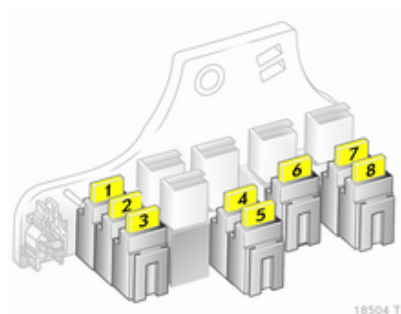
**Nr Strömkrets**

- 1** Dimljus
- 2** Eluttag bak
- 3** Eluttag bagagerum
- 4** Backljus
- 5** Fönsterhissar bak
- 6** Luftkonditionering
- 7** Fönsterhissar fram
- 8** Uppvärmbara ytterbackspeglar

## Säkringshållare version B

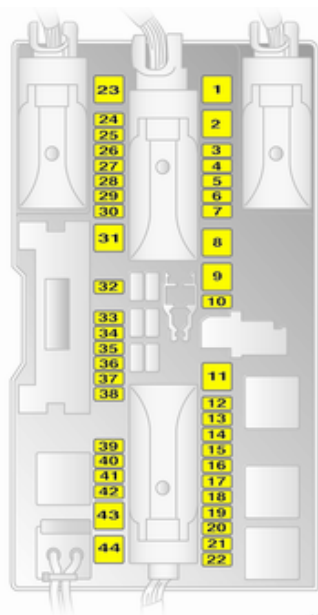

18502 T

## Nr Strömkrets

- 1 Fönsterhissar fram
- 2 -
- 3 Instrument
- 4 Värme, luftkonditionering, elektronisk klimatiseringsautomatik
- 5 Airbags
- 6 -
- 7 -
- 8 -
- 9 -
- 10 -
- 11 Bakruteuppvärmning
- 12 Bakrutetorkare
- 13 Parkeringshjälp
- 14 Värme, luftkonditionering
- 15 -

## Nr Strömkrets

- 16 Passageraravkänning, Open&Start-system
- 17 Regnsensor, friskluftsensor, kontrollsystem för ringtryck, innerbackspegel
- 18 Instrument, reglage
- 19 -
- 20 CDC
- 21 Uppvärmbara ytterbackspeglar
- 22 -
- 23 Fönsterhissar bak
- 24 Diagnosanslutning
- 25 -
- 26 Elektriskt fällbara ytterbackspeglar
- 27 Ultraljudssensor, stöldlarm
- 28 -
- 29 Cigarettändare, främre eluttag

**Nr Strömkrets**

- 30 Eluttag bak
- 31 –
- 32 –
- 33 Open&Start-system
- 34 –
- 35 Eluttag bak
- 36 Kontaktdon för draganordning
- 37 –
- 38 Centrallås, klämma 30
- 39 Sätessvärme, vänster
- 40 Sätessvärme, höger
- 41 –
- 42 –
- 43 –
- 44 –

**Bilverktyg**

**Verktyg**

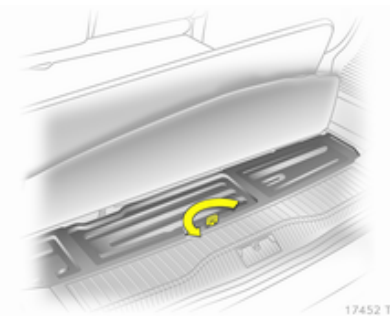

Lyft mattan för att öppna luckan. Res upp ringen, vrid den och lyft uppåt.

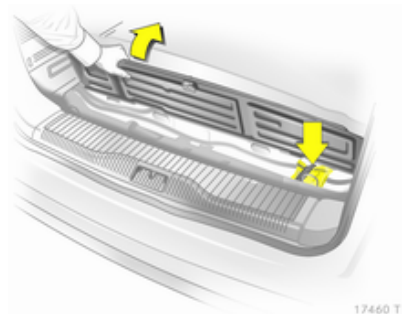

Domkraften och bilverktygen är fästa med ett gummiband i en ficka i förvaringsfacket i bagagerummets golv.

För att stänga locket, sätt in den främre kantens klackar i urtagen och lås på plats.

## Hjul och däck

### Fälgar och däck

#### Däckkondition, fälgkondition

Kör över kanter långsamt och i så rät vinkel som möjligt. Att köra över vassa kanter kan leda till skador på däck och fälgar. Kläm inte fast däcken mot kantstenen vid parkering.

Kontrollera regelbundet att hjulen inte är skadade. Vid skador resp. vid ovanligt slitage ska en verkstad uppsökas.

#### Däck

Däck i storleken 225/45 R 17 är endast tillåtna i kombination med det elektroniska stabilitetsprogrammet.

#### Vinterdäck

Vinterdäck förbättrar körsäkerheten vid temperaturer under 7 °C och skall därför monteras på alla hjul.

Däck i storleken 225/40 R 18, 225/40 ZR 18 och 235/35 R 19 är inte tillåtna som vinterdäck.

På Zafira OPC är vinterdäck tillåtna endast på särskilda, av Opel godkända lättmetallfälgar.

Vinterdäck med nödkörningsegenskaper är endast tillåtna på lättmetallfälgar som är godkända av Opel.

Sätt upp en hastighetsdekal i förarens synfält beroende på nationella föreskrifter.

#### Däck med nödkörningsegenskaper

Däck med nödkörningsegenskaper har en självbärande, förstärkt sidovägg. Denna förstärkning garanterar att däckets även i trycklöst tillstånd förblir körbart i begränsad omfattning.

Däck med nödkörningsegenskaper är bara tillåtna på bilar med elektroniskt stabilitetsprogram och kontrollsystem för ringtryck resp. övervakningssystem för tryckförlust.

#### Se upp

Kontrollera ringtrycket regelbundet även om du använder däck med nödkörningsegenskaper.

Beroende på däcktillverkare kan däck med nödkörningsegenskaper identifieras på en märkning på däcksidan. T.ex.

**ROF** = RunonFlat för Goodyear eller

**SSR** = Self Supporting Runflat Tyre för Continental.

Däck med nödkörningsegenskaper är endast tillåtna i kombination med lättmetallfälgar som är godkända av Opel.

Användning av däckreparations-satser är inte tillåten.

ECO-ringtrycket får inte användas.

Kombinera inte däck med nödkörningsegenskaper med vanliga däck.

Observera att det inte finns något reservhjul eller någon däckreparationsats vid byte till konventionella däck.

### Körning med skadade däck

Tryckförlusten i ett däck visas via övervakningssystemet för tryckförlust eller kontrollsystemet för ringtryck.

Det är möjligt att fortsätta att köra med ett trycklöst däck

- med en hastighet på högst 80 km/h
- upp till en körsträcka på 80 km

#### **⚠ Varning**

Bilens styrförmåga och köreegenskaper ändras. Bromssträckan blir längre.

Anpassa körsättet och hastigheten till de ändrade villkoren.

### Däckbeteckningar

t.ex. **195/65 R 15 91 H**

- 195** = Däckets bredd i mm  
**65** = Tvärsnittsförhållande (däckhöjd i relation till däckbredd) i %  
**R** = Stomtyp: Radial  
**RF** = Konstruktion: RunFlat  
**15** = Fälgdiameter i tum  
**91** = Kod bärförmåga t.ex.: 91 motsvarar 618 kg  
**H** = Hastighetskod

Hastighetskod:

- Q** = upp till 160 km/h  
**S** = upp till 180 km/h  
**T** = upp till 190 km/h  
**H** = upp till 210 km/h  
**V** = upp till 240 km/h  
**W** = upp till 270 km/h

### Ringtryck

Kontrollera ringtrycket när däcken är kalla minst var fjortonde dag samt före alla längre resor. Glöm inte reservhjulet. Detta gäller även för bilar med övervakning av ringtrycket.

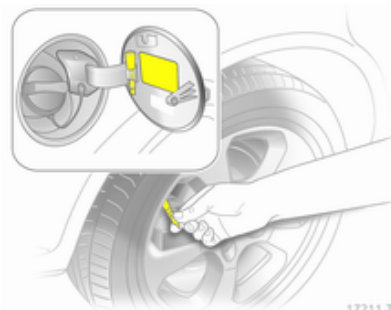

17211 T

Lossa ventilkåpsnyckeln från tankluckan och skruva av ventilkåpan med den.

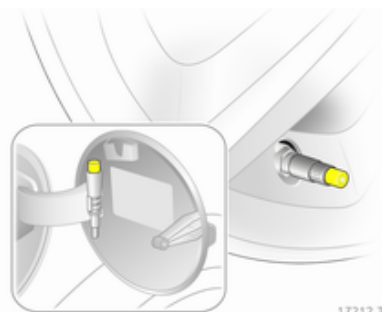

17212 T

På bilar med kontrollsystem för ringtryck ska adaptorn skruvas på ventilen.

Ringtryck ↗ 214 och på etiketten på insidan av tankluckan.

Uppgifterna om ringtryck avser kalla däck. De gäller för sommar- och vinterdäck.

Reservhjulet ska alltid fyllas med ringtrycket för full last.

ECO-ringtrycket är avsett för att uppnå lägsta möjliga bränsleförbrukning. Det är inte tillåtet för däck med nödkörningsegenskaper.

Över- eller underskridande av de föreskrivna lufttrycken påverkar säkerheten, köregenskaperna, körkomforten och bränsleförbrukningen, och ökar däckslitaget.

### ⚠ Varning

För lågt tryck kan leda till stark uppvärmning av däcken, inre däckskador, att slitbanan lossnar vid höga hastigheter eller däckexplosion.

## Kontrollsystem för ringtryck

Kontrollsystemet för ringtryck övervakar ständigt alla fyra däckens tryck när bilens hastighet överskrider en viss gräns.

Alla hjul måste vara utrustade med trycksensorer och däcken måste ha det föreskrivna trycket. I annat fall övervakas ringtrycket av övervakningssystemet för tryckförlust ↗ 172.

De aktuella ringtrycken visas på Info-Display ↗ 104.

Displaymeddelanden, ringtryck ↗ 99.

Kontrollampa (L) ↗ 88.

Vid användning av en komplett hjulsats utan sensorer, t.ex. fyra vinterdäck, visas inga felmeddelanden. Kontrollsystemet för ringtryck fungerar då inte. Det går att komplettera med sensorer.

Vid användning av konventionella flytande reparationsset kan systemets funktion påverkas. Det går att använda system som är godkända av Opel.

Externa radiosändare med hög effekt kan störa kontrollsystemet för ringtryck.

## Start av systemet



Efter ett hjulbyte måste systemet initialiseras: Fyll däcken med föreskrivet tryck, slå på tändningen, tryck på knappen **DDS** och håll den intryckt under ca 4 sekunder, kontrollampan (L) blinkar tre gånger.

## Övervakningssystem för tryckförlust

Övervakningssystemet för tryckförlust övervakar ständigt alla fyra däckens varvtal.

Vid tryckförlust i ett däck lyser kontrolllampan (⚠) rött. Stanna omedelbart och kontrollera ringtrycket.

Kontrollampa (⚠) ⇨ 88.

### Start av systemet



Efter korrigering av ringtrycket eller ett hjulbyte måste systemet initialiseras: Slå på tändningen, tryck in

knappen **DDS** och håll den intryckt under ca 4 sekunder, kontrollampan (⚠) blinkar tre gånger.

### Profildjup

Kontrollera profildjupet regelbundet.

Däck ska av säkerhetsskäl kasseras när profildjupet har nått ner till 2-3 mm (4 mm för vinterdäck).



Det lagligt tillåtna minsta profildjupet (1,6 mm) har nåtts när profilen har slitits till en slitagevarnare (TWI = Tread Wear Indicator). Deras läge finns anvisat på markeringar på däcksidan.

Om slitaget är större fram än bak ska framhjulena bytas mot bakhjulena.

Däck åldras även om de inte används alls eller endast lite. Vi rekommenderar att däcken byts efter 6 år.

### Alternativa däck

Vid användning av andra däckdimensioner än de som monteras i fabriken måste kanske hastighetsmätaren programmeras om och ändringar göras på bilen.

Byt dekalen med ringtryck efter byte till andra däckdimensioner.

### ⚠ Varning

Olämpliga däck eller fälgar kan leda till olyckor och till att tyggodkännandet upphör.

### Hjulsidor

Använd hjulsidor och däck som godkänts av Opel för respektive bil och därmed uppfyller kraven för den aktuella kombinationen av hjul och däck.

Om hjulsidor och däck som inte godkänts av Opel används får däcken inte ha någon fälgskyddsvulst.

Hjulsidorna får inte påverka kylningen av bromsarna.

Vid montering av snökedjor ska hjulsidorna tas bort.

### ⚠ Varning

Olämpliga däck eller hjulsidor kan leda till plötslig luftförlust och därigenom till olyckor.

## Snökedjor

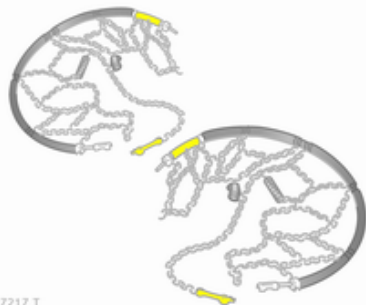

17217 T

Snökedjor är endast tillåtna på framhjulen.

Använd snökedjor med fina länkar som på slitbanan och däckens insidor har en maximal länkhöjd på 10 mm med kedjelås.

### ⚠ Varning

Skador kan förorsaka däckexplosion.

Snökedjor är inte tillåtna på däck i storleken 225/40 R 18, 225/40 ZR 18 och 235/35 R 19.

Användning av snökedjor är inte tillåten på kompakthjulet.

## Däckreparationssats

Mindre skador på däckets löpyta eller sida kan åtgärdas med däckreparationssatsen.

Ta inte bort det främmande föremålet från däckets.

Däckskador som är större än 4 mm eller som befinner sig i närheten av fälgen kan inte repareras med reparationsssatsen.

### ⚠ Varning

Kör inte fortare än 80 km/h.

Använd inte nödhjulet permanent.

Styrförmågan och köregenskaperna kan försämrans.

Vid en punktering:

Dra åt parkeringsbromsen, lägg i ettan eller backen resp. **P**

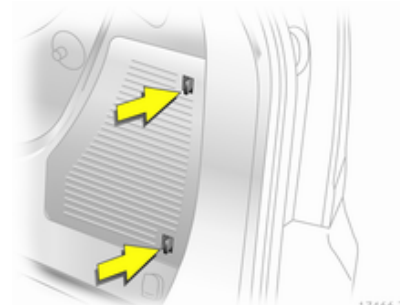

17466 T

Däckreparationssatsen finns i förvaringsfacket i bagagerummet.

Tryck spärrtungorna framåt och ta bort luckan.

1. Ta ut tätningsmedelsflaskan och hållaren med luftslang ur insatsen.



2. Veckla ut luftslangen från hållaren och skruva fast den på tätningsmedelsflaskans anslutning.

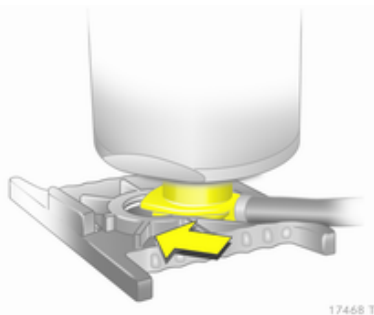

3. Placera tätningsmedelsflaskan i hållaren. Kontrollera att flaskan inte kan ramla omkull.

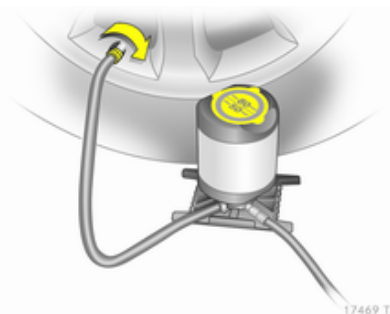

4. Skruva av det defekta däckets ventilhatt.
5. Skruva fast däckpåfyllningsslangen på däckets ventil.

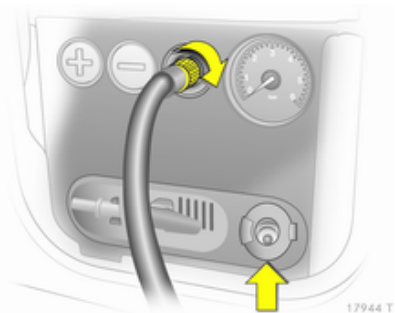

6. Skruva fast luftslangen på anslutningen på kompressorn.
7. Fäll upp locket över den elektriska anslutningen från vänster och dra ut kontakten.

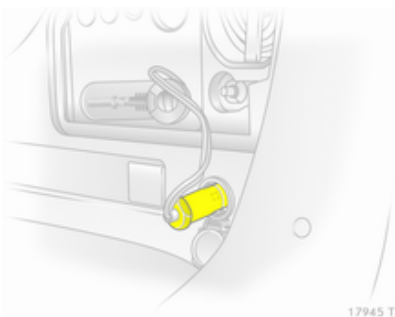

8. Öppna eluttaget bak och sätt in däckreparationssatsens kontakt. För att undvika att batteriet laddas ur rekommenderar vi att motorn får gå.

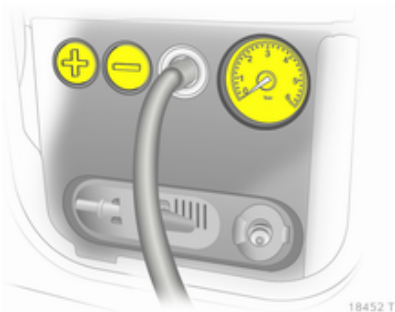

9. Slå på kompressorn genom att trycka på knappen **+**. Däcket fylls med tätningsmedel.
10. Kompressorns tryckmätare indikerar kortvarigt upp till 6 bar när tätningsmedelsflaskan håller på att tömmas (ungefär 30 sekunder). Sedan börjar trycket sjunka.
11. Allt tätningsmedel pumpas in i däcket. Sedan ska däcket fyllas med luft.

12. Det föreskrivna ringtrycket ska uppnås inom 10 minuter. Ringtryck  $\diamond$  214. Stäng av kompressorn genom att trycka på knappen **+** igen när trycket har uppnåtts.

Om det föreskrivna ringtrycket inte uppnås inom 10 minuter ska däckreparationssatsen demonteras. Flytta bilen ett däckvarv. Anslut reparationssatsen igen och fortsätt fyllningen 10 minuter. Om det föreskrivna ringtrycket fortfarande inte uppnås är skadan på däcket för stor. Uppsök en verkstad för att få hjälp.

Släpp ut för högt däcktryck med knappen **-**.

Låt inte kompressorn arbeta längre än 10 minuter.

13. Dra ut kontakten ur eluttaget, placera den i kontaktfacket och demontera däckreparationssatsen. När du drar av tätningsmedelsflaskan från hållaren ska du trycka på fästklacken. Skruva på däckpåfyllningsslangen på den lediga anslutningen på tätningsmedelsflaskan. Tack vare detta undviker man att tätningsmedel kommer ut. Förvara däckreparationssatsen i bagagerummet.
14. Ta bort tätningsmedel som runnit ut med en trasa.
15. Placera den dekal med den maximalt tillåtna hastigheten som finns på tätningsmedelsflaskan i förarens synfält.
16. Fortsätt körningen omgående så att tätningsmedlet fördelas jämnt i däcket. Efter ca 10 km körning (senast efter 10 minuter) ska du

stanna och kontrollera ringtrycket. Skruva fast luftslangen direkt på däckventilen och kompressorn.

Korrigera till det föreskrivna värdet om ringtrycket uppgår till mer än 1,3 bar. Upprepa detta tills det inte längre läcker ut någon luft.

När ringtrycket fallit under 1,3 bar får bilen inte längre användas. Uppsök en verkstad för att få hjälp.

17. Lägg in däckreparationssatsen i bagagerummet.

### Observera!

Köregenskaperna för det reparerade däck är kraftigt försämrade. Byt därför detta däck.

Vid ovanliga ljud eller kraftig uppvärmning av kompressorn ska den lämnas avstängd under minst 30 minuter.

Den inbyggda säkerhetsventilen öppnas vid ett tryck på 7 bar.

Observera satsens bäst före-datum. Efter detta datum garanteras inte tätningsförmågan längre. Observera informationen om bäst före-datum på tätningsmedelsflaskan.

Byt den använda tätningsmedelsflaskan. Avfallshanteringen ska ske i enlighet med föreskrifterna i lagstiftningen.

Kompressorn och tätningsmedlet kan användas från ca -30 °C.

Den medföljande adaptern kan användas för att pumpa upp andra föremål, som t.ex. bollar, luftmadrasser och gummibåtar. Den är placerad på kompressorns undersida. För

att demontera den skruvar du på kompressorns luftslang och drar bort adaptern.

### Hjulbyte

Vissa bilar kan ha en däckreparationssats istället för ett reservhjul ⇨ 173.

Förbered på följande sätt och följ anvisningarna:

- Parkera bilen på en vågrät plan yta med fast och halksäkert underlag. Ställ framhjulen i raktframläge.
- Dra åt parkeringsbromsen, lägg i ettan eller backen resp. **P**
- Ta ut reservhjulet ⇨ 178.
- Byt aldrig flera hjul samtidigt.
- Använd domkraften endast för hjulbyte.
- Vid mjukt underlag placerar du ett solitt underlägg (max. 1 cm/0,4 inches tjockt) under domkraften.
- I den upplyfta bilen får inga personer eller djur befinna sig.
- Kryp inte under den upplyfta bilen.

- Starta inte motorn när bilen är upplift.
- Innan du skruvar in hjulbultarna torkar du rent dem och smörjer konen på varje hjulbult lätt med ett vanligt smörjfett.

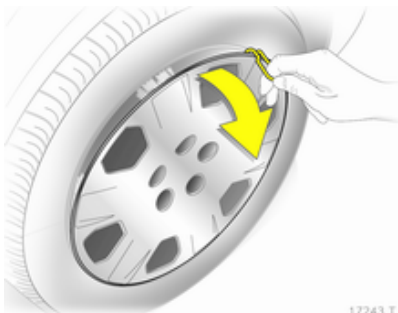

17243 T

1. Dra av hjulsidan med kroken. Bils verktyg ⇨ 168.

Vid hjulsidor med synliga hjulbultar: Låt hjulsidan sitta kvar på hjulet. Låsbrickorna på hjulbultarna får inte avlägsnas.

Lättmetallfälgar: Lossa hjulbultarnas kåpor med en skruvmejsel och ta bort dem. Lägg en mjuk

trasa mellan skruvmejseln och lättmetallfälgan för att skydda fälgan.

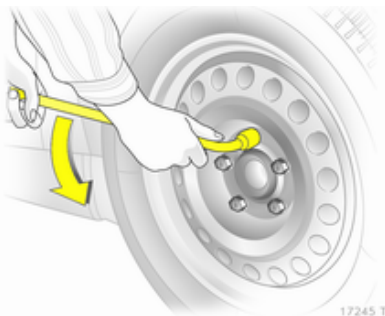

17245 T

2. Sätt på hjulbulnyckeln helt och lossa hjulbulten ett halvt varv.

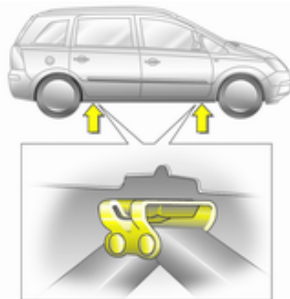

17465 T

3. Se till att domkraften är placerad i enlighet med lyftpunkterna.

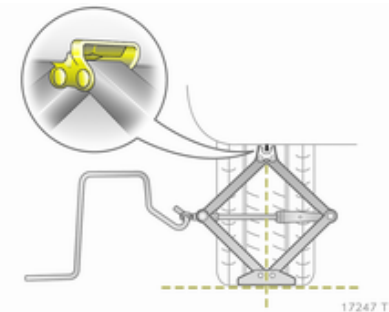

17247 T

4. Förinställ domkraften på den höjd som krävs. Rikta in domkraften direkt under lyftpunkten så att den inte kan glida iväg.

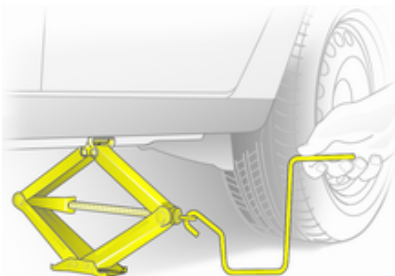

17248 T

Fäst domkraftens vev och vrid tills hjulet går fritt från marken.

5. Skruva ut hjulbultarna.
6. Byt hjul.
7. Skruva in hjulbultarna.
8. Sänk ner bilen.
9. Sätt på hjulbultnyckeln helt och dra åt hjulbultarna korsvis. Åt-dragningsmomentet är 110 Nm.

10. Ventilsymbolen på hjulsidans baksida måste peka mot hjulets ventil.

Sätt på hjulbultarnas kåpor.

11. Lägg in det utbyttta hjulet ⇨ 173 och bilverktygen ⇨ 168.
12. Kontrollera det nymonterade däckets tryck samt hjulbultarnas åtdragning så snart som möjligt.

Låt snarast byta ut eller reparera det skadade däck.

## Reservhjul

Reservhjulet kan vara ett kompakthjul beroende på utförande och nationella föreskrifter.

Reservhjulet har en stålfälg.

Om det monterade reservhjulet är mindre än de andra hjulen eller används tillsammans med vinterdäck kan köregenskaperna försämrats. Byt det skadade hjulet så snart som möjligt.



17461 T

Reservhjulet är placerat bak under bilens golv.

1. Öppna förvaringsfacket i bagagerummet ⇨ 168.
2. Skruva loss sextantsskruven i förvaringsfackets golv till anslag med hjulbultnyckeln.
3. Lyft upp reservhjulshållaren.
4. Lossa kroken och sänk ner reservhjulshållaren.

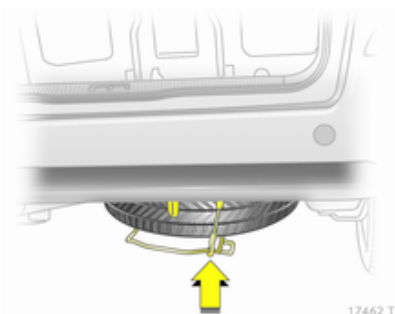

17462 T

5. Lossa säkerhetswiren.
6. Sänk ner hållaren helt och ta ut reservhjulet.
7. Byt hjul.
8. Lägg det utbytta hjulet med yttersidan uppåt i reservhjulshållaren. Reservhjulshållaren rymmer endast hjul upp till 16 tum.

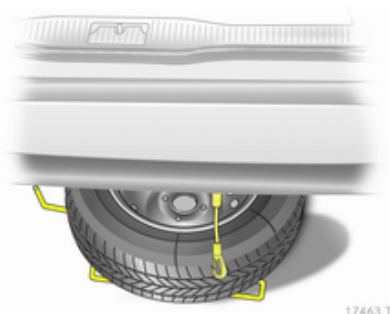

17463 T

9. Lyft upp reservhjulshållaren och fäst säkerhetswiren.
10. Lyft upp reservhjulshållaren och fäst den i kroken. Kroken måste peka i färdriktningen med den öppna sidan.

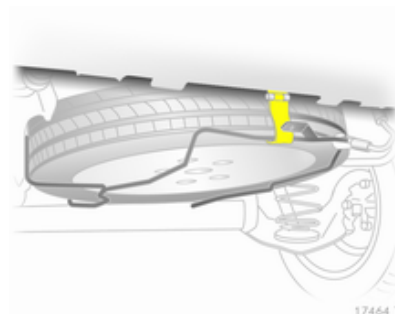

17464 T

11. Vrid sexkantsskruven i förvaringsfackets golv åt höger med hjulbultnyckeln.
12. Stäng och lås locket till förvaringsfacket.

### Kompakthjul

Vid användning av kompakthjulet kan köregenskaperna ändras. Byt eller reparera det skadade hjulet så snart som möjligt.

Montera endast ett kompakthjul. Kör inte snabbare än 80 km/h. Kör långsamt i kurvor. Använd inte kompakthjulet under en längre tid.

Snökedjor ⇨ 173.

## Däck med föreskriven rotationsriktning

Däck med föreskriven rotationsriktning ska monteras så att de roterar i körriktningen. Rotationsriktningen finns angiven med en symbol (t.ex. pil) på däcksidan.

Vid däck som är monterade mot rotationsriktningen gäller:

- Köregenskaperna kan ändras. Byt eller reparera det skadade hjulet så snart som möjligt.
- Kör inte fortare än 80 km/h.
- Kör extra försiktigt om vägbanan är våt eller snötäckt.

## Start med startkablar

Ingen start med snabbbladdningsaggregat.

Vid urladdat batteri kan motorn startas med startkablar och batteriet i en annan bil.

### Varning

Start med startkablar måste ske med stor försiktighet. Varje avvikelse från följande beskrivning kan leda till personskador eller sakskador genom batteriexplosion, och till skador på de båda bilarnas elsystem.

### Varning

Undvik kontakt med ögon, hud, tyg och lackerade ytor. Vätskan innehåller svavelsyra som ger skador vid direktkontakt.

- Inga gnistor eller öppen eld i batteriernas närhet.

- Ett urladdat batteri kan frysa redan vid temperaturer på 0 °C. Ett fryst batteri måste tinas upp innan det går att ansluta startkablar.
- Använd skyddsglasögon vid arbeten med bilbatterier.
- Använd ett hjälpbatteri med samma spänning (12 volt). Dess kapacitet (Ah) får inte vara mindre än vad som gäller för det urladdade batteriet.
- Använd startkablar med isolerade polklämmor och ett tvärsnitt på minst 16 mm<sup>2</sup> (på dieselmotorer 25 mm<sup>2</sup>).
- Koppla inte från det urladdade batteriet från bilens elektriska nät.
- Koppla från onödiga strömförbrukare.
- Stå inte lutad över batteriet under startförloppet.
- Hjälpkablar polklämmor får inte beröra varandra.

- Bilarna får inte komma i kontakt med varandra när starthjälp ges.
- Dra åt handbromsen. Växellådan i friläge. Automatisk växellåda i läge P.

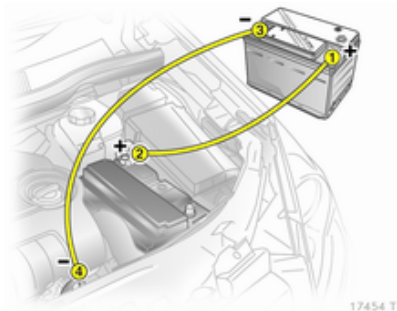

Ordningsföljd vid anslutningen av kablarna:

1. Anslut den röda kabeln till hjälpbatteriets pluspol.
2. Anslut den röda kabelns andra ända till det urladdade batteriets pluspol.
3. Anslut den svarta kabeln till hjälpbatteriets minuspol.

4. Anslut den svarta kabelns andra ända till jord på bilen, t.ex. motorblocket eller en skruv på motorfästet. Anslut så långt bort från det urladdade batteriet som möjligt, men minst 60 cm.

Lägg kablarna så att de inte kan komma i beröring med roterande delar i motorrummet.

Starta motorn:

1. Starta motorn på den bil som ska ge ström.
2. Starta den andra motorn efter 5 minuter. Startförsöken får inte pågå längre än 15 sekunder med 1 minuts mellanrum.
3. Låt båda motorerna gå på tomgång under ca 3 minuter med anslutna kablar.
4. Slå på elektriska förbrukare på den bil som tar emot ström (t.ex. belysning, bakruteuppvärmning).
5. Ta bort kablarna i exakt omvänd ordning.

## Dragning

### Bogsering av bilen



17455 T

Utförande med täcklist: Lossa listen nertill, skjut den åt sidan och ta bort den.

Utförande med skyddslucka: Lossa skyddsluckan nertill och ta av den neråt.

Bogseröglan finns bland bilverktygen  
 ⇨ 168.

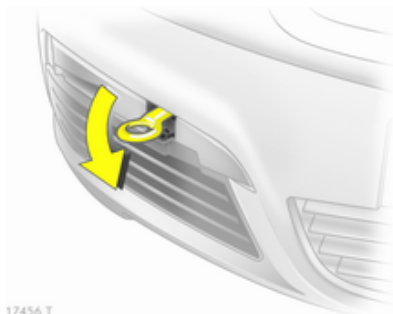

17456 T

Skruva in bogseröglan till anslag i vågrätt läge.

Fäst bogserlinan – bättre är en bogserstång – i öglan.

Bogseröglan får endast användas för bogsering och inte för bärgning.

Koppla in tändningen för att frigöra rattlåset och för att kunna använda bromsljus, signalhorn och vindrutetorkare.

Open&Start -system ⇨ 28.

Växellådan i friläge.

### Se upp

Kör långsamt. Undvik ryck. Kraftiga ryck och påkänningar kan skada bilarna.

Vid avstängd motor krävs betydligt större kraft för bromsning och styrning.

Koppla in innercirkulationen och stäng alla rutor så att den bogserande bilens avgaser inte kommer in i bilen.

Bilar med automatisk växellåda får bara bogseras framåt, inte fortare än 80 km/h och inte längre än 100 km.

I alla andra fall och när växellådan är felaktig måste framaxeln lyftas upp från marken.

Uppsök en verkstad för att få hjälp.

Automatiserad manuell växellåda ⇨ 132.

Skruva ut bogseröglan efter bogseringen och tryck tillbaka täcklocket.

### Bogsering av en annan bil

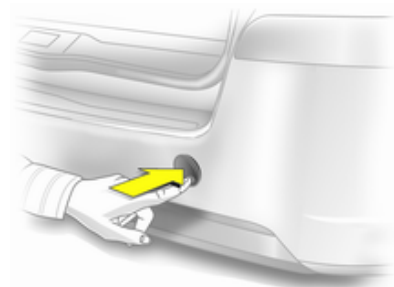

17457 T

Lossa skyddsluckan nertill och ta av den neråt.

Bogseröglan finns bland bilverktygen ⇨ 168.

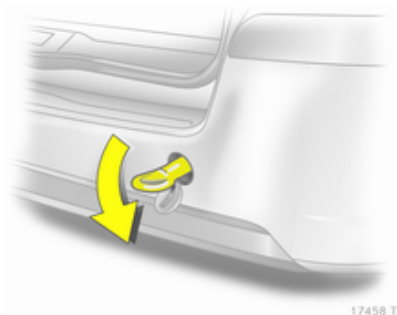

Skruva in bogseröglan till anslag i vågrätt läge.

Lastsäkringsöglan under bilen får under inga omständigheter användas som bogserögla.

Fäst bogserlinan – bättre är en bogserstång – i öglan.

Bogseröglan får endast användas för bogsering och inte för bärgning.

### Se upp

Kör långsamt. Undvik ryck. Kraftiga ryck och påkänningar kan skada bilarna.

Skruva ut bogseröglan efter bogsering och tryck tillbaka täcklocket.

## Vård av bilens utseende

### Vård av bilen exteriör

#### Lås

Låsen smörjs med ett högvärdigt låscylinderfett på fabriken. Använd därför låsupptiningsmedel endast i nödfall, de verkar avfettande och påverkar låsfunktionen ofördelaktigt. Om låsupptiningsmedel har använts måste låsen smörjas in på nytt av en verkstad.

#### Biltvätt

Lacken utsätts för miljöpåverkan. Tvätta och vaxa därför bilen regelbundet. Vid tvättning i en biltvätt ska du välja ett program med vaxtillsats. Fågelspillning, döda insekter, kåda, blompollen e.dyl. ska omgående tvättas bort, då de innehåller aggressiva ämnen som kan ge lackskador.

Vid användning av biltvättar ska anvisningarna från biltvättens tillverkare följas. Stäng av vindrutetorkarna och bakrutetorkarna. Skruva av antennen och utvändiga tillbehör som taklasthållare osv.

Vid handtvätt måste hjulhusens insida spolas av ordentligt.

Öppna dörrar och motorhuv och rengör kanter och falsar.

Låt en verkstad smörja alla dörrars gångjärn.

Rengör inte motorrummet med ett ångstrålaggregat eller en högtryckstvätt.

Spola av bilen väl och torka med sämskskinn. Skölj sämskskinnet ofta. Använd olika sämskskinn för lackerade ytor och glasytor. Om vax kommer på rutorna försämras sikten.

Ta inte bort tjärfläckar med hårda föremål. Använd tjärborttagningspray på lackerade ytor.

### Ytterbelysning

Strålkastar- och lyktglasen är av plast. Använd inga slipande, frätande eller aggressiva medel, isskrapor eller torra trasor.

### Polering och vaxning

Vaxa bilen regelbundet (senast när vattnet inte längre pärlar sig). Om detta inte görs kommer lacken att torka ut.

Polering är endast nödvändig om fasta ämnen har fastnat på lacken, eller om lacken har blivit matt och glanslös.

Bilpolish med silikon bildar en avvisande skyddsfilm, som gör vaxning onödig.

Karosdelar av plast får inte behandlas med vax eller poleringsmedel.

### Fönsterrutor och torkarblad

Använd mjuka, luddfria trasor eller ett sämskskinn och glasrengöringsmedel eller insektsborttagare för rengöring.

Se till att värmeledarna på insidan av bakrutan inte skadas vid rengöring av bakrutan.

För mekanisk borttagning av isbeläggning används en isskrapa utan vassa hörn. Tryck isskrapan hårt mot

glaset så att inte smuts kan komma mellan isskrapan och glaset och repa detta.

Rengör torkarblad som gör ränder med en mjuk trasa och fönsterputs.

### Glastak

Rengör aldrig med lösnings- eller skurmedel, bränslen, aggressiva medel (t.ex. lackrengöringsmedel, acetonhaltiga lösningar etc.), syrahaltiga eller starkt alkaliska medel resp. skursvampar. Använd aldrig vax eller poleringsmedel på den mittre delen av glastaket.

### Fälgar och däck

Använd inte högtrycksaggregat för rengöring.

Rengör fälgar med pH-neutralt fälgenrengöringsmedel.

Fälgarna är lackerade och kan vårdas med samma medel som karossen.

### Lackskador

Åtgärda små lackskador med ett lackstift innan det bildas rost. Låt en verkstad åtgärda större lackskador resp. rost.

## Underrede

Underredet har delvis ett underredsskydd av PVC resp. ett permanent skyddsvaxlager på utsatta områden. Kontrollera underredet och vaxa vid behov efter en underredstvätt.

Bitumen-kautschuk-material kan skada PVC-skiktet. Låt en verkstad utföra arbeten på underredet.

Vi rekommenderar att du tvättar underredet och kontrollerar skyddsvaxskiktet före och efter vintern.

## Motorrum

Vårda ytor i motorrummet som är lackerade i bilens färg på samma vis som alla andra lackerade ytor.

Det är lämpligt att motorrummet före och efter vintern tvättas och konserveras med vax. Före motortvätt ska ljusanläggning och bromsvätskebehållare täckas med plastskydd.

Vid motortvätt med ångstrålaggregat får ångstrålen inte riktas mot komponenter i ABS-systemet, luftkonditioneringen eller remdrivningen.

Låt en verkstad behandla alla delar i motorrummet grundligt med skyddsvax efter motortvätten.

Använd inte högtrycksaggregat för rengöring.

## Naturgassystem

Rikta inte ång- eller högtrycksstrålen mot naturgassystemets komponenter. Skydda naturgastankarna och tryckventilerna på bilens underrede och på torpedväggen i motorrummet.

Behandla inte dessa komponenter med kemiska rengöringsmedel eller konserveringsmedel.

Låt en verkstad som är auktoriserad för underhåll av naturgasbilar utföra rengöringen av naturgassystemets komponenter.

## Draganordning

Rengör inte kulstången med ett ångstrålaggregat eller en högtryckstvätt.

## Interiör

### Interiör och klädsel

Använd endast torra trasor eller interiörrengöringsmedel för rengöring av interiören inklusive instrumentpanelen och övriga paneler.

Rengör glaset framför instrumentpanelen endast med en mjuk fuktig duk.

Rengör dynor med dammsugare och borste. Ta bort fläckar med interiörrengöringsmedel.

Rengör säkerhetsbältena med ljummet vatten eller interiörrengöringsmedel.

### Se upp

Stäng kardborrlåsen eftersom öppnade kardborrlås i kläderna kan skada sätesklädseln.

**Plast- och gummidelar**

Plast- och gummidelar kan vårdas med samma medel som karossen. Använd eventuellt interiörrengöringsmedel. Använd inga andra medel. Undvik lösningsmedel och bensin. Använd inte högtrycksaggregat för rengöring.

## Service och underhåll

Allmän information .....	187
Planerat underhåll .....	189
Rekommenderade vätskor, smörjmedel och delar .....	198

### Allmän information

#### Serviceinformation

För att bibehålla driftsäkerheten, trafiksäkerheten samt bilens värde är det viktigt att alla underhållsarbeten utförs med föreskrivna intervaller.

#### Europeiska serviceintervaller

Var 30 000:e km eller 1 gång per år, beroende på vilket som inträffar först.

#### Internationella serviceintervaller

Var 15 000:e km eller 1 gång per år, beroende på vilket som inträffar först.

#### Intyg

Genomförande av servicearbeten bekräftas i service- och garantihäftet. Datum och mätarställning förs in tillsammans med verkstadens stämpel och underskrift.

Förvissa dig om att service- och garantihäftet fylls i korrekt eftersom fortlöpande intyg på servicearbeten är en förutsättning för att bevilja eventuella garanti- och goodwillanspråk. Det är dessutom en fördel vid vidareförsäljning av bilen.

#### Fasta serviceintervall

När det är dags för servicearbeten visas **InSP** under cirka 10 sekunder på servicedisplayen när tändningen slagits på. Låt en verkstad utföra servicearbetena inom en vecka eller 500 km (beroende på vilket som infaller först).

#### Flexibla serviceintervall

Serviceintervallet är baserat på flera parametrar beroende på användning och det beräknas med hjälp av dessa parametrar.

Om den återstående körsträckan är mindre än 1 500 km visas **InSP** när tändningen slagits på och kopplats från med en återstående körsträcka på 1 000 km. Om mindre än 1 000 km återstår visas **InSP** under flera sekunder. Låt en verkstad utföra servicearbetena inom en vecka eller 500 km (beroende på vilket som infaller först).

Visning av den återstående körsträckan:

1. Slå av tändningen.
2. Tryck snabbt på nollställningsknappen för trippmätaren. Kilometerställningen visas.
3. Tryck en gång till på nollställningsknappen under ca 2 sekunder. **InSP** och den återstående körsträckan visas.

## Planerat underhåll

### Serviceplaner

#### Europeisk serviceplan

Den europeiska serviceplanen gäller för följande länder:

Andorra, Belgien, Cypern, Danmark, Estland, Finland, Frankrike, Grekland, Grönland, Irland, Island, Italien, Lettland, Litauen, Luxemburg, Malta, Nederländerna, Norge, Polen, Portugal, Schweiz, Slovakien, Slovenien, Spanien, Storbritannien, Österrike, Sverige, Tjeckien, Tyskland, Ungern.

För alla andra länder gäller den internationella planen.

Servicearbete	efter år <sup>1)</sup>	1	2	3	4	5
	km (x 1 000)	30	60	90	120	150
Okulärbesiktning av styrenhet, belysningsenhet och signaleringsutrustning samt airbag, kontroll av ratt- och tändlås		X	X	X	X	X
Byte av batterier i fjärrkontroll (glöm inte reservnyckeln)					vartannat år	
Kontroll och korrigering av vindrutetorkare, vindrutespolare och strålkastarspolare		X	X	X	X	X
Kontroll av kylvätskenivå, frostskyddsmedel (ljusorange) <sup>2)</sup> , korrigering Notera frostskyddstemperaturen i service- och garantihäftet (bekräftelsefälten)		X	X	X	X	X
Kontroll av läckage och korrekt placering av kylvätskeslangarna		X	X	X	X	X
Kontroll av bromsvätskenivå, korrigering		X		X		X

1) Beroende på vilket som inträffar först.

2) Vid för hög förbrukning/läckage/slitage, utför ytterligare arbete med kundens godkännande.

Servicearbete	efter år <sup>1)</sup> km (x 1 000)	1	2	3	4	5
		30	60	90	120	150
Kontrollera att batteripolernas kabelskor är ordentligt åtdragna		X	X	X	X	X
Kontroll av bilsystem med TECH2		X	X	X	X	X
Byte av kupéfilter eller aktivt kolfilter			X		X	
● Vid kraftigt förorenad luft, hög andel damm, sand eller pollen, dålig lukt från luftkonditioneringen		Överenskommelse med kund				
Byte av luftfilterinsats		Vart 4:e år/60 000 km				
⊕ Byte av tändstift						
Z 16 XE1, X 16 XER, Z 18 XER, Z 20 LEH, Z 20 LER, Z 16 XNT		Vart 4:e år/60 000 km				
Z 16 YNG		Vartannat år/30 000 km				
Z 22 YH		Vart 8:e år/120 000 km				
Okulärbesiktning av multirem			X		X	
Byte av multirem		Vart 10:e år/150 000 km				
⊕ Kontroll av ventilspel, inställning		Var 150 000:e km				
Z 16 XE1, Z 16 XER, Z 18 XER, Z 17 DTJ, A 17 DTJ, A 17 DTR						
Z 19 DT, Z 19 DTL		Var 60 000:e km				

Servicearbete	efter år <sup>1)</sup>	1	2	3	4	5
	km (x 1 000)	30	60	90	120	150
⊕ Byte av kamrem och spännrulle, Z 20 LER, Z 20 LEH		Vart 8:e år/120 000 km				
Z 16 YNG, Z 16 XNT		Vart 6:e år/90 000 km				
Z 16 XE1, Z 16 XER, Z 16 XNT, Z 18 XER, A 17 DTJ, A 17 DTR, Z 17 DTJ, Z 19 DT, Z 19 DTH, Z 19 DTL		Vart 10:e år/150 000 km				
Täthetskontroll av servostyrning, kontroll/korrigerig av vätskenivå		X	X	X	X	X
Kontroll av oljenivå (lock med mätsticka) för elektrohydraulisk servostyrning (EHPS)		X	X	X	X	X
Byte av motorolja och filter		X	X	X	X	X
⊕● Dränering av vatten från bränslefilter, diesel (vid hög luftfuktighet och/eller dålig bränslekvalitet)		X	X	X	X	X
Avtappning av oljeavskiljare CNG		Vart 4:e år/60 000 km				
Byte och dränering av bränslefilter, diesel (EN 590)			X		X	
Byte av bränslefilter, externt, bensen och CNG (klass EN 228)		Vart 4:e år/60 000 km				
Kontroll och inställning av handbroms (ingen vikt på hjulen); okulärbesiktning av hjulupphängning och fjädring fram och bak, bromsledningar, bromstryckslangar, bränsleledningar, gasledningar på CNG-bilar, nivåregleringssystem och avgassystem			X		X	
Kontroll av korrosionsskydd utsida kaross/underrede och notering av eventuella skador i service- och garantihäftet		X	X	X	X	X

Servicearbete	efter år <sup>1)</sup>	1	2	3	4	5
	km (x 1 000)	30	60	90	120	150
⊕● Okulärbesiktning av hjulbroms fram och bak , byt inte plats på hjulen vid användning av kontrollsystem för ringtryck		X	X	X	X	X
Motor, växellåda (automatisk, manuell), täthetskontroll av luftkonditioneringskompressor		X	X	X	X	X
Okulärbesiktning av damasker till styrning, parallellstag och drivaxel		X	X	X	X	X
Kontroll av parallellstag och kulle		X	X	X	X	X
⊕ Byte av broms- och kopplingsvätska på automatiserad manuell växellåda		vartannat år				
Lossa hjulinfästning (var försiktig vid kontrollsystem för ringtryck) och dra åt till 110 Nm. Hjulbultens kon ska fettas in eller oljas lätt vid montering Kontroll av däckskick Kontroll/korrigerig av ringtryck (inklusive reservhjul) Med däckreparationssatsen - kontrollera fullständighet och bäst före-datum. Byt tätningssmedelsflaskan vart 4:e år.			X		X	
Okulärbesiktning av förbandssats (att den finns i avsett förvaringsfack, fullständighet och bäst före-datum), lastsäkringsöglor, varningstriangel och varselväst		vartannat år				
Kontrollera/korrigera strålkastarinställningen (inklusive extra strålkastare)			X		X	

Servicearbete	efter år <sup>1)</sup>	1	2	3	4	5
	km (x 1 000)	30	60	90	120	150
Smörjning av dörrgångjärn, dörrstopp, låscylinder, låsbygel, huvlås, bakluckans gångjärn, torka av dörrbromsens spännband före smörjning			X		X	
Provkörning, slutkontroll (kontroll av ratt- och tändlås, instrument, kontrollampor, hela bromssystemet, styrning, luftkonditionering, motor, kaross och drivlina), nollställ serviceintervalldisplayen med TECH 2		X	X	X	X	X

⊕: Extraarbeten

●: Under svåra körförhållanden och beroende på land minskas intervallerna.

### Internationell serviceplan

Den internationella serviceplanen gäller för de länder som inte omfattas av den europeiska serviceplanen.

Servicearbete	efter år	1	2	3	4	5
	km (x 1 000)	15	30	45	60	75
Okulärbesiktning av styrenhet, belysningsenhet och signaleringsutrustning samt airbag, kontroll av ratt- och tändlås		X	X	X	X	X
Byte av batterier i fjärrkontroll (glöm inte reservnyckeln)					vartannat år	
Kontroll och korrigerigering av vindrutetorkare, vindrutespolare och strålkastarspolare		X	X	X	X	X
Kontroll av kylvätskenivå, frostskyddsmedel (ljusorange), korrigerigering Notera frostskyddstemperaturen i service- och garantihäftet (bekräftelsefälten)		X	X	X	X	X
Kontroll av läckage och korrekt placering av kylvätskeslangarna		X	X	X	X	X

## 194 Service och underhåll

Servicearbete	efter år km (x 1 000)	1	2	3	4	5
		15	30	45	60	75
Kontroll av bromsvätskenivå, korrigering		X		X		X
Kontrollera att batteripolernas kabelskor är ordentligt åtdragna		X	X	X	X	X
Kontroll av bilsystem med TECH2		X	X	X	X	X
Byte av kupéfilter eller aktivt kolfilter			X		X	
● Vid kraftigt förorenad luft, hög andel damm, sand eller pollen, dålig lukt från luftkonditioneringen		Överenskommelse med kund				
Byte av luftfilterinsats		Vart 4:e år/60 000 km				
⊕ Byte av tändstift						
Z 16 XE1, X 16 XER, Z 18 XER, Z 20 LEH, Z 20 LER, Z 16 XNT		Vart 4:e år/60 000 km				
Z 16 YNG		Vartannat år/30 000 km				
Z 22 YH		Vart 8:e år/120 000 km				
Okulärbesiktning av multirem			X		X	
Byte av multirem		Vart 10:e år/150 000 km				
⊕ Kontroll av ventilspel, inställning		Var 150 000:e km				
Z 16 XE1, Z 16 XER, Z 18 XER, Z 17 DTJ, A 17 DTJ, A 17 DTR						
Z 19 DT, Z 19 DTL		Var 60 000:e km				

Servicearbete	efter år km (x 1 000)	1	2	3	4	5
		15	30	45	60	75
⊕ Byte av kamrem och spännrulle, Z 20 LER, Z 20 LEH		Vart 8:e år/120 000 km				
Z 16 YNG, Z 16 XNT		Vart 6:e år/90 000 km				
Z 16 XE1, Z 16 XER, Z 16 XNT, Z 18 XER, A 17 DTJ, A 17 DTR, Z 17 DTJ, Z 19 DT, Z 19 DTH, Z 19 DTL		Vart 10:e år/150 000 km				
Täthetskontroll av servostyrning, kontroll/korrigerig av vätskenivå		X	X	X	X	X
Kontroll av oljenivå (lock med mätsticka) för elektrohydraulisk servostyrning (EHPS)		X	X	X	X	X
Byte av motorolja och filter		X	X	X	X	X
⊕● Dränering av vatten från bränslefilter, diesel (vid hög luftfuktighet och/eller dålig bränslekvalitet)		X	X	X	X	X
Avtappning av oljeavskiljare CNG		Vart 4:e år/60 000 km				
Byte och dränering av bränslefilter, diesel (EN 590)		X		X		
Byte av bränslefilter, externt, bensen och CNG (klass EN 228)		Vart 4:e år/60 000 km				
Kontroll och inställning av handbroms (ingen vikt på hjulen); okulärbesiktning av hjulupphängning och fjädring fram och bak, bromsledningar, bromstryckslangor, bränsleledningar, gasledningar på CNG-bilar, nivåregleringssystem och avgassystem		X		X		
Kontroll av korrosionsskydd utsida kaross/underrede och notering av eventuella skador i service- och garantihäftet		X	X	X	X	X

Servicearbete	efter år	1	2	3	4	5
	km (x 1 000)	15	30	45	60	75
⊕● Okulärbesiktning av hjulbroms fram och bak , byt inte plats på hjulen vid användning av kontrollsystem för ringtryck		X	X	X	X	X
Motor, växellåda (automatisk, manuell), täthetskontroll av luftkonditioneringskompressor		X	X	X	X	X
Okulärbesiktning av damasker till styrning, parallellstag och drivaxel		X	X	X	X	X
Kontroll av parallellstag och kulle		X	X	X	X	X
⊕ Byte av broms- och kopplingsvätska på automatiserad manuell växellåda		vartannat år				
Lossa hjulinfästning (var försiktig vid kontrollsystem för ringtryck) och dra åt till 110 Nm. Hjulbultens kon ska fettas in eller oljas lätt vid montering Kontroll av däckskick Kontroll/korrigerig av ringtryck (inklusive reservhjul) Med däckreparationssatsen - kontrollera fullständighet och bäst före-datum. Byt tätningssmedelsflaskan vart 4:e år.			X		X	
Okulärbesiktning av förbandssats (att den finns i avsett förvaringsfack, fullständighet och bäst före-datum), lastsäkringsöglor, varningstriangel och varselväst		vartannat år				
Kontrollera/korrigera strålkastarinställningen (inklusive extra strålkastare)			X		X	

Servicearbete	efter år	1	2	3	4	5
	km (x 1 000)	15	30	45	60	75
Smörjning av dörrgångjärn, dörrstopp, låscylinder, låsbygel, huvlås, bakluckans gångjärn, torka av dörrbromsens spännband före smörjning			X		X	
Provkörning, slutkontroll (kontroll av ratt- och tändlås, instrument, kontrollampor, hela bromssystemet, styrning, luftkonditionering, motor, kaross och drivlina), nollställ serviceintervalldisplayen med TECH 2		X	X	X	X	X

⊕: Extraarbeten

●: Under svåra körförhållanden och beroende på land minskas intervallerna.

## Extra servicearbeten

### Extraarbeten ⊕

Extraarbeten krävs inte vid varje service men utförs i samband med servicekontrollen. Riktigheter för extraarbeten ingår inte i den reguljära serviceomfattningen utan debiteras separat. Det är dock lämpligt att beställa dessa arbeten i samband med servicekontrollen istället för att utföra dem separat.

### Svåra körförhållanden ●

Svåra körförhållanden föreligger om ett eller flera av följande förhållanden förekommer ofta:

- Kallstarter.
- Trafik med många stopp och starter.
- Körning med släpvagn.
- Körning i lutningar och/eller på höga höjder.
- Körning på dåliga vägar.
- Förekomst av sand och damm.
- Kraftiga temperaturvariationer.

Svåra körförhållanden föreligger också för polisbilar, taxibilar och körskolebilar.

Vid svåra körförhållanden kan vissa servicearbeten behöva utföras oftare än de angivna intervallerna.

Sök tekniska råd om kraven på service beroende på det specifika körförhållandet.

## Rekommenderade vätskor, smörjmedel och delar

### Rekommenderade vätskor och smörjmedel

Använd endast produkter som har blivit testade och godkända. Skador som uppstår på grund av användning av drivmedel som inte är godkända omfattas inte av garantin.

#### Varning

Drivmedel är farliga ämnen som kan vara giftiga. Hantera varsamt! Observera den information som anges på behållaren.

### Motorolja

Motorolja kännetecknas av dess kvalitet och viskositet. Kvaliteten är viktigare än viskositeten vid val av motorolja.

Den nya motoroljan GM-Dexos 2 håller den högsta kvalitet som är tillgänglig för närvarande. Om det inte går att få tag i den måste motoroljor av andra listade kvaliteter användas.

### Motoroljekvalitet för europeiska serviceplaner

GM-Dexos 2	= Bensin- och dieselmotorer
GM-LL-A-025	= Bensinmotorer
GM-LL-B-025	= Dieselmotorer

### Motoroljekvalitet för internationella serviceplaner

GM-Dexos 2	= Bensin- och dieselmotorer
GM-LL-A-025	= Bensinmotorer
GM-LL-B-025	= Dieselmotorer
ACEA-A3	= Bensinmotorer
ACEA-B4	= Dieselmotorer utan dieselpartikelfilter (DPF)
ACEA-C3	= Dieselmotorer med DPF

### Fylla på motorolja

Motoroljor från olika tillverkare och av olika märken kan blandas så länge de uppfyller kraven för den angivna motoroljan (kvalitet och viskositet).

Om motorolja av rätt kvalitet inte finns tillgänglig kan maximalt 1 liter ACEA A3/B4 eller A3/B3 användas (endast en gång mellan varje oljebyte). Viskositeten skall ha rätt klassificering.

Användning av motoroljorna ACEA A1/B1 och A5/B5 är uttryckligen förbjudet eftersom dessa kan orsaka varaktiga motorskador under vissa driftförhållanden.

### Motoroljetillsatser

Användning av motoroljetillsatser kan leda till skador och att garantin upphör att gälla.

### Motoroljeviskositet

Använd endast motoroljeviskositeterna SAE 0W-30, 0W-40, 5W-30 eller 5W-40.

Viskositetsklassen SAE anger hur trögflytande en olja är. När oljan är kall är den mer viskös än när den är varm.

Viskositetsklassen för oljor med flera användningsområden består av två tal. Det första talet, följt av bokstaven W, är ett mått på viskositet vid låg temperatur och det andra talet står för viskositet vid hög temperatur.

### Kylvätska och frostskyddsmedel

Använd endast silikatfri kylvätska LLC (Long Life Coolant) med frostskyddsmedel.

Systemet är fabriksfyllt med kylvätska som klarar frostskydd ner till ungefär -28 °C. Se till att koncentrationen av frostskyddsmedel är tillräcklig.

Kylvätsketillsatser som ska ge extra korrosionsskydd eller tätar mindre läckage kan framkalla funktionsstörningar. För problem som uppstår på grund av användning av kylvätsketillsatser avsäger sig Opel allt ansvar.

### Broms- och kopplingsvätska

Använd endast DOT4 bromsvätska.

Bromsvätska tar med tiden upp fukt, vilket försämrar bromseffekten.

Bromsvätskan ska därför bytas vid de angivna intervallerna.

Förvara alltid bromsvätska i en väl försluten behållare för att undvika att den tar upp vatten.

Se till att bromsvätskan inte förorenas.

## Tekniska data

Bilinformation .....	201
Bildata .....	203

### Bilinformation

#### Chassinummer



Bilens chassinumret finns instansat på typskylten och på golvplåten, under en flik i golvmattan.

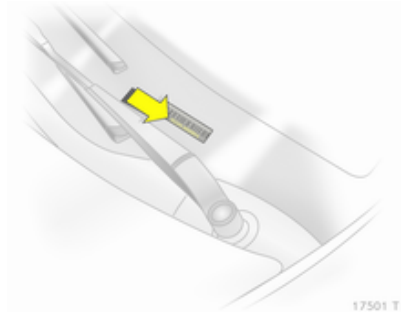

Bilens chassinummer kan även finnas instansat på instrumentpanelen, synligt genom vindrutan.

## Typskylt

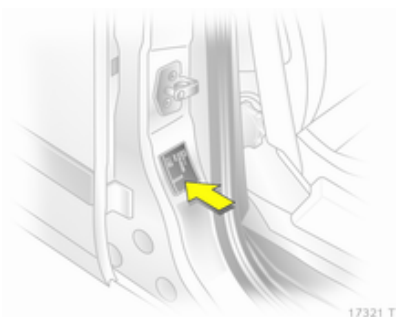

Typskylten är placerad på den högra framdörren.



Uppgifter på typskylten:

- 1 = Tillverkare
- 2 = Tillstandsnummer
- 3 = Bilens identifieringsnummer
- 4 = Tillåten totalvikt
- 5 = Tillåten total tågvikt
- 6 = Maximalt tillåtet framaxeltryck
- 7 = Maximalt tillåtet bakaxeltryck
- 8 = Bilspecifika resp. landsspecifika data

Fram- och bakaxellast får tillsammans inte överskrida den tillåtna totalvikten. Om t.ex. den tillåtna framaxellasten utnyttjas helt får bakaxeln endast belastas med återstående vikt upp till den tillåtna totalvikten.

Tekniska data har fastställts enligt EU-normer. Med reservation för ändringar. Uppgifter i av myndigheter utfärdade handlingar och dokument gäller i första hand, även om de avviker från uppgifterna i denna ägarhandbok.

## Bildata

### Motordata

Marknadsbeteckning	1.6	1.6	1.6 CNG	1.6 CNG
Motortyp	Z 16 XER	Z 16 XE1	Z 16 XNT	Z 16 YNG
Cylinderantal	4	4	4	4
Slagvolym [cm <sup>3</sup> ]	1598	1598	1598	1598
Motoreffekt [kW]	85	77	110	69
vid varv/min	6000	6000	5000	6200
Vridmoment [Nm]	155	150	210	133
vid varv/min	4000	3900	2300 - 5000	4200
Bränsletyp	Bensin	Bensin	Naturgas/bensin	Naturgas/bensin
Oktantal RON				
rekommenderat	<b>95</b>	<b>95</b>	<b>95</b>	<b>95</b>
möjligt	98	98	98	98
möjligt	91	91	-	-
Oljeförbrukning [l/1000 km]	0,6	0,6	0,6	0,6

## 204      Tekniska data

Marknadsbeteckning	1.8	2.0 Turbo	2.0 Turbo	2.2
Motortyp	Z 18 XER	Z 20 LER	Z 20 LEH	Z 22 YH
Cylinderantal	4	4	4	4
Slagvolym [cm <sup>3</sup> ]	1796	1998	1998	2198
Motoreffekt [kW]	103	147	177	110
vid varv/min	6300	5400	5600	5600
Vridmoment [Nm]	175	262	320	215
vid varv/min	3800	4200	2400-5000	4000
Bränsletyp	Bensin	Bensin	Bensin	Bensin
Oktantal RON				
rekommenderat	<b>95</b>	<b>95</b>	<b>98</b>	<b>95</b>
möjligt	98	98	95	98
möjligt	91	91	91 <sup>1)</sup>	–
Oljeförbrukning [l/1000 km]	0,6	0,6	0,6	0,6

1) Möjligt endast om hög motorlast eller full last samt körning utför med släpvagnslast eller tung last undviks.

Marknadsbeteckning	1.7	1.7	1.7	1.9 CDTI	1.9 CDTI	1.9 CDTI
Motortyp	A 17 DTJ	A 17 DTR	Z 17 DTJ	Z 19 DTL	Z 19 DT	Z 19 DTH
Cylinderantal	4	4	4	4	4	4
Slagvolym [cm <sup>3</sup> ]	1686	1686	1686	1910	1910	1910
Motoreffekt [kW]	81	92	81	74	88	110
vid varv/min	3800	4000	3800	3500	3500	4000
Vridmoment [Nm]	260	280	260	260	280	320
vid varv/min	2300	2300	2300	1700-2500	2000-2750	2000-2750
Bränsletyp	Diesel	Diesel	Diesel	Diesel	Diesel	Diesel
Oljeförbrukning [l/1000 km]	0,6	0,6	0,6	0,6	0,6	0,6

## Prestanda

Motor	Z16XER	Z16XE1	Z16XNT	Z16YNG
Maxhastighet <sup>2)</sup> [km/h]				
Manuell växellåda	185	177	200	165
Automatiserad manuell växellåda	–	–	–	–
Automatisk växellåda	–	–	–	–

<sup>2)</sup> Den angivna maxhastigheten uppnås vid tomvikt (utan förare) plus 200 kg last. Specialutrustningar kan sänka den angivna maxhastigheten.

## 206      Tekniska data

---

<b>Motor</b>	<b>Z18XER</b>	<b>Z20LER</b>	<b>Z20LEH</b>	<b>Z22YH</b>
Maxhastighet[km/h]				
Manuell växellåda	197	225	231	200
Automatiserad manuell växellåda	197	–	–	–
Automatisk växellåda	–	–	–	190

---

<b>Motor</b>	<b>A17DTJ</b>	<b>A17DTR</b>	<b>Z17DTJ</b>	<b>Z19DTL</b>	<b>Z19DT</b>	<b>Z19DTH</b>
Maxhastighet[km/h]						
Manuell växellåda	179	189	180	174	186	202 / 204 <sup>3)</sup>
Automatiserad manuell växellåda	–	–	–	–	–	–
Automatisk växellåda	–	–	–	–	182	198

---

<sup>3)</sup> Version med reducerade avgasemissioner.

## Bränsleförbrukning - CO<sub>2</sub>-emissioner

Däckets bredd upp till 195 mm med manuell växellåda/automatiserad manuell växellåda/automatisk växellåda.

Motor	Z16XER	Z16XE1	Z18XER	Z20LER	Z20LEH	Z22YH
stadskörning [l/100 km]	9,2/-/-	9,3/-/-	9,8/9,6/-	-	-	11,3/-/11,6
landsvägskörning [l/100 km]	5,7/-/-	5,8/-/-	5,9/5,7/-	-	-	6,4/-/6,7
blandad körning [l/100 km]	7,0/-/-	7,1/-/-	7,3/7,1/-	-	-	8,2/-/8,5
CO <sub>2</sub> [g/km]	167/-/-	169/-/-	174/169/-	-	-	197/-/204

Motor	A17DTJ	A17DTR	Z17DTJ	Z19DTL	Z19DT	Z19DTH
stadskörning [l/100 km]	7,0/-/-	7,0/-/-	6,4/-/-	7,5/-/-	7,5/-/9,5 <sup>5)</sup>	7,6 (7,5 <sup>4)</sup> /-/9,7 <sup>5)</sup>
landsvägskörning [l/100 km]	4,8/-/-	4,8/-/-	4,5/-/-	5,0/-/-	5,0/-/5,4 <sup>5)</sup>	5,1 (5,0 <sup>4)</sup> /-/5,6 <sup>5)</sup>
blandad körning [l/100 km]	5,6/-/-	5,6/-/-	5,2/-/-	5,9/-/-	5,9/-/6,9 <sup>5)</sup>	6,0 (5,9 <sup>4)</sup> /-/7,1 <sup>5)</sup>
CO <sub>2</sub> [g/km]	149/-/-	149/-/-	138/-/-	156/-/-	156/-/183 <sup>5)</sup>	160 (156 <sup>4)</sup> /-/188 <sup>5)</sup>

Däckets bredd upp till 225 mm med manuell växellåda/automatiserad manuell växellåda/automatisk växellåda.

<sup>5)</sup> Landspecifik viktreducerad version.

<sup>4)</sup> Version med reducerade avgasemissioner.

## 208 Tekniska data

Motor	Z16XER	Z16XE1	Z18XER	Z20LER	Z20LEH	Z22YH
stadskörning [l/100 km]	9,3/-/-	9,4/-/-	9,9/9,7/-	13,3/-/-	13,4/-/-	11,3/-/11,6
landsvägskörning [l/100 km]	5,8/-/-	5,9/-/-	6,0/5,8/-	7,3/-/-	7,4/-/-	6,4/-/6,7
blandad körning [l/100 km]	7,1/-/-	7,2/-/-	7,4/7,2/-	9,5/-/-	9,6/-/-	8,2/-/8,5
CO <sub>2</sub> [g/km]	169/-/-	172/-/-	177/172/-	228/-/-	230/-/-	197/-/204

Motor	A17DTJ	A17DTR	Z17DTJ	Z19DTL	Z19DT	Z19DTH
stadskörning [l/100 km]	7,1/-/-	7,1/-/-	6,5/-/-	7,6/-/-	7,6/-/9,6 <sup>5)</sup>	7,7 (7,6) <sup>4)</sup> /-/9,8 <sup>5)</sup>
landsvägskörning [l/100 km]	4,9/-/-	4,9/-/-	4,6/-/-	5,1/-/-	5,1/-/5,5 <sup>5)</sup>	5,2 (5,1) <sup>4)</sup> /-/5,7 <sup>5)</sup>
blandad körning [l/100 km]	5,7/-/-	5,7/-/-	5,3/-/-	6,0/-/-	6,0/-/7,0 <sup>5)</sup>	6,1 (6,0) <sup>4)</sup> /-/7,2 <sup>5)</sup>
CO <sub>2</sub> [g/km]	152/-/-	152/-/-	139/-/-	159/-/-	159/-/186 <sup>5)</sup>	165 (159) <sup>4)</sup> /-/191 <sup>5)</sup>

Däckets bredd upp till 225 mm med manuell växellåda.

<sup>5)</sup> Landspecifik viktreducerad version.

<sup>4)</sup> Version med reducerade avgasemissioner.

<b>Motor</b>	<b>Z16XNT</b>	<b>Z16YNG</b>
stadskörning [m <sup>3</sup> /100 km]/[kg/100 km]	10,8/7,1	10,1/6,6
landsvägskörning [m <sup>3</sup> /100 km]/[kg/100 km]	6,0/3,9	6,4/4,2
blandad körning [m <sup>3</sup> /100 km]/[kg/100 km]	7,8/5,1	7,7/5,0
CO <sub>2</sub> [g/km]	139	138

## Bilens vikt

## Tomvikt basmodell

Zafira	Motor	Manuell växellåda	Automatiserad manuell växellåda	Automatisk växellåda
utan/med luftkonditionering [kg]	Z16XER, Z16XE1	1505/1520	-/-	-/-
	Z16XNT	-/1735	-/-	-/-
	Z16YNG	1665/1680	-/-	-/-
	Z18XER	1503/1518	1503/1518	-/-
	Z20LER	-/1610	-/-	-/-
	Z20LEH	-/1665	-/-	-/-
	Z22YH	1570/1585	-/-	1595/1610
	A17DTJ, A17DTR	1600/1615	-/-	-/-
	Z17DTJ	1600/1615	-/-	-/-
	Z19DTL, Z19DT	1613/1628	-/-	-/-
	Z19DT <sup>6)</sup>	-/-	-/-	1613/-
	Z19DTH	1613/1628	-/-	-/-
	Z19DTH <sup>6)</sup>	-/-	-/-	1613/-

6) Landspecifik viktreducerad version

**Viktillägg**

Motor	Z16XER	Z16XE1	Z16XNT	Z16YNG	Z18XER	Z20LER	Z20LEH
Edition/Enjoy [kg]	10	10	10	10	10	5	–
Cosmo [kg]	23	23	23	23	23	16	–
Sport [kg]	20	20	–	–	20	13	–

Motor	Z22YH	A17DTJ	A17DTR	Z17DTJ	Z19DTL	Z19DT	Z19DTH
Edition/Enjoy [kg]	5	5	5	5	5	5	5
Cosmo [kg]	16	16	16	16	16	16	16
Sport [kg]	13	13	13	13	13	13	13

**Tunga tillbehör**

Tillbehör	Glastak	Draganordning	Strålkastarspolare	Adaptive Forward Lighting
Vikt [kg]	35	17	3	4

**Mått**

	<b>Zafira</b>	<b>Zafira OPC</b>
Längd [mm]	4467	4503
Bredd utan ytterbackspeglar [mm]	1801	1801
Bredd med två ytterbackspeglar [mm]	2025	2025
Höjd (utan antenn) [mm]	1635	1635
Höjd med panoramatak (utan antenn) [mm]	1670	1670
Bagagerummets längd på golvnivå [mm]	1088	1088
Bagagerummets bredd [mm]	1071	1071
Bagagerumsöppningens höjd [mm]	895	895
Axelavstånd [mm]	2703	2703
Vändradie [m]	11,50	11,85

**Volymer****Motorolja**

Motor	Z16XE1	Z16XNT	Z16YNG	Z20LER	Z20LEH	A17DTJ	Z17DTJ	Z19DTL
	Z16XER				Z22YH	A17DTR		Z19DT
	Z18XER							Z19DTH

Inklusive filter [l]	4,5	4,5	3,5	4,25	5,0	5,4	5,4	4,3
----------------------	-----	-----	-----	------	-----	-----	-----	-----

Mellan MIN och MAX [l]	1,0	1,0	1,0	1,0	1,0	1,0	1,0	1,0
------------------------	-----	-----	-----	-----	-----	-----	-----	-----

**Bränsletankar**

Bensin/diesel, nominell volym [l]	58
-----------------------------------	----

Naturgas, nominell volym [kg] eller [l]	21 eller 122
---	--------------

Bensin, nominell volym [l]	14
----------------------------	----

## Ringtryck

Motor	Däck	Komfort vid belastning upp till 3 personer		ECO vid belastning upp till 3 personer		Full last	
		fram	bak	fram	bak	fram	bak
		[kPa/bar] (psi)	[kPa/bar] (psi)	[kPa/bar] (psi)	[kPa/bar] (psi)	[kPa/bar] (psi)	[kPa/bar] (psi)
Z16XER	195/65 R 15,	200/2,0 (29)	200/2,0 (29)	250/2,5 (36)	250/2,5 (36)	210/2,1 (30)	260/2,6 (38)
Z16XE1	205/55 R 16, 225/45 R 17						
Z18XER	195/65 R 15, 205/55 R 16, 225/45 R 17	200/2,0 (29)	200/2,0 (29)	250/2,5 (36)	250/2,5 (36)	210/2,1 (30)	260/2,6 (38)
	225/40 R 18	220/2,2 (32)	220/2,2 (32)	–	–	230/2,3 (33)	280/2,8 (41)
Z16XNT	205/55 R 16,	230/2,3 (33)	270/2,7 (39)	–	–	240/2,4 (35)	310/3,1 (45)
Z16YNG	225/45 R 17 <sup>7)</sup>						
	205/55 R 16	210/2,1 (30)	250/2,5 (36)	260/2,6 (38)	260/2,6 (38)	230/2,3 (33)	310/3,1 (45)

7) Endast för Z16XNT.

Motor	Däck	Komfort vid belastning upp till 3 personer		ECO vid belastning upp till 3 personer		Full last	
		fram	bak	fram	bak	fram	bak
		[kPa/bar] (psi)	[kPa/bar] (psi)	[kPa/bar] (psi)	[kPa/bar] (psi)	[kPa/bar] (psi)	[kPa/bar] (psi)
Z22YH	205/55 R 16,	220/2,2 (32)	200/2,0 (29)	260/2,6 (38)	260/2,6 (38)	240/2,4 (35)	290/2,9 (42)
	225/45 R 17						
	225/40 R 18	240/2,4 (35)	220/2,2 (32)	–	–	250/2,5 (36)	300/3,0
Z20LER	205/55 R 16,	250/2,5 (36)	230/2,3 (33)	–	–	260/2,6 (38)	310/3,1 (45)
	225/45 R 17						
	225/40 R 18	260/2,6 (38)	240/2,4 (35)	–	–	280/2,8 (41)	320/3,2 (46)
Z20LEH	205/50 R 17 <sup>8)</sup>	250/2,5 (36)	230/2,3 (33)	–	–	270/2,7 (39)	320/3,2 (46)
	225/45 R 17 <sup>8) 9)</sup> ,						
	225/40 ZR 18,						
	235/35 ZR 19						
	225/40 R 18 <sup>10)</sup>	260/2,6 (38)	240/2,4 (35)	–	–	280/2,8 (41)	320/3,2 (46)

<sup>8)</sup> Endast tillåtna som vinterdäck.

<sup>9)</sup> För att garantera en korrekt hastighetsvisning måste hastighetsmätaren programmeras om.

<sup>10)</sup> Endast för Ryssland.

Motor	Däck	Komfort vid belastning upp till 3 personer		ECO vid belastning upp till 3 personer		Full last	
		fram [kPa/bar] (psi)	bak [kPa/bar] (psi)	fram [kPa/bar] (psi)	bak [kPa/bar] (psi)	fram [kPa/bar] (psi)	bak [kPa/bar] (psi)
A17DTJ, A17DTR	195/60 R 16	260/2,6 (38)	240/2,4 (35)	–	–	280/2,8 (41)	320/3,2 (46)
	205/55 R 16,	240/2,4 (35)	220/2,2 (32)	–	–	260/2,6 (38)	310/3,1 (45)
	225/45 R 17						
	225/40 R 18	250/2,5 (36)	230/2,3 (33)	–	–	270/2,7 (39)	310/3,1 (45)
Z17DTJ	195/60 R 16	260/2,6 (38)	240/2,4 (35)	–	–	280/2,8 (41)	320/3,2 (46)

Motor	Däck	Komfort vid belastning upp till 3 personer		ECO vid belastning upp till 3 personer		Full last	
		fram	bak	fram	bak	fram	bak
		[kPa/bar] (psi)	[kPa/bar] (psi)	[kPa/bar] (psi)	[kPa/bar] (psi)	[kPa/bar] (psi)	[kPa/bar] (psi)
Z19DTL	195/60 R16	260/2,6 (38)	240/2,4 (35)	–	–	280/2,8 (41)	320/3,2 (46)
Z19DT	205/55 R 16,	240/2,4 (35)	220/2,2 (32)	–	–	260/2,6 (38)	310/3,1 (45)
Z19DTH	225/45 R 17						
	205/55 R 16 <sup>11)</sup> ,	250/2,5 (36)	230/2,3 (33)	–	–	260/2,6 (38)	310/3,1 (45)
	225/45 R 17 <sup>9)</sup>						
	225/40 R 18 <sup>12)</sup>	250/2,5 (36)	230/2,3 (33)	–	–	270/2,7 (39)	310/3,1 (45)
Alla	Kompakthjul	420/4,2 (61)	420/4,2 (61)	–	–	420/4,2 (61)	420/4,2 (61)

<sup>11)</sup> Z19DTH med automatisk växellåda och glastak.

<sup>9)</sup> För att garantera en korrekt hastighetsvisning måste hastighetsmätaren programmeras om.

<sup>12)</sup> Inte för Z19DTL.

## Monteringsmått för draganordningen

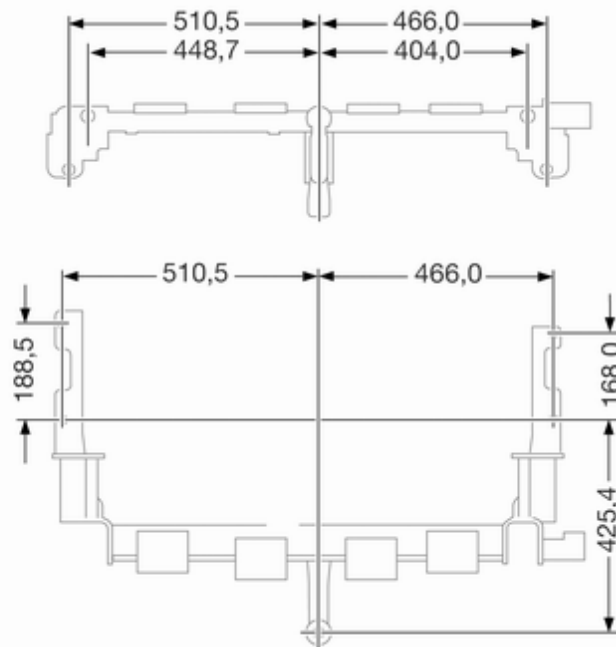
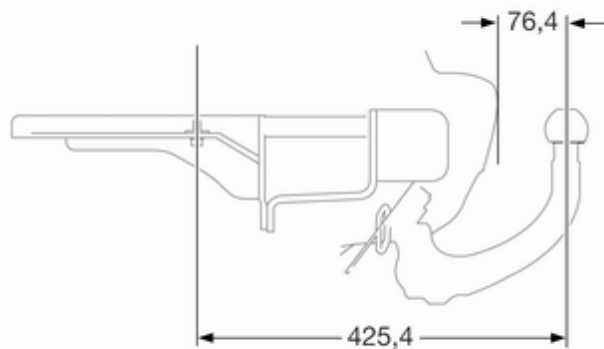

## Kundinformation

Registrering och sekretess när det gäller bilens data ..... 219

### Registrering och sekretess när det gäller bilens data

#### Händelsedatainspelare

Bilen har ett antal sofistikerade system som övervakar och kontrollerar diverse bildata. En del data kan sparas under normal drift för att underlätta reparation av upptäckta fel-funktioner, andra data sparas endast vid en krock av system som normalt kallas datainspelare (EDR).

Dessa system kan spela in data om bilens tillstånd och hur den kördes (t.ex. motorvarvtal, bromsanvändning, användning av säkerhetsbältet). För att läsa av denna specialdatautrustning krävs åtkomst till bilen. Detta sker när bilen får service på en verkstad. En del data matas elektroniskt till GM:s globala diagnosystem. Tillverkaren kommer inte åt information om en krock och kan inte dela med sig av den till andra

- utan medgivande från bilens ägare eller, om bilen är leasad, med medgivande från leasingtagaren.
- om det inte rör sig om en officiell begäran från polisen eller en liknande statlig myndighet.
- om det inte rör sig om tillverkarens försvar i en juridisk process.
- om det inte krävs enligt lagstiftningen.

Dessutom får tillverkaren använd insamlade eller mottagna data

- för sina forskningsbehov.
- för att göra dem tillgängliga för forskningsbehov där tillräcklig sekretess upprätthålls och ett behov kan visas.
- för att dela med sig av sammanfattade data som inte är knutna till en specifik bil till andra organisationer för forskningsändamål.

## Alfabetiskt register

<b>A</b>	
Adaptive Forward Lighting .....	24, 90, 107
Airbag och bältessträckare .....	85
Airbagsystem .....	56
Aktiva nackskydd i framsätena ....	22
Aktiv fjädringskontroll .....	139
Allmän information .....	145
Alternativa däck .....	172
Armstöd .....	48
Askkoppar .....	79
Att använda denna handbok .....	3
Automatiserad manuell växellåda.....	132
Automatisk inkoppling av halvljus .....	105
Automatisk nivåreglering .....	139
Automatiskt avbländande innerbackspegel .....	39
Automatisk växellåda .....	127
<b>B</b>	
Backljus .....	109
Backstarthjälp .....	137
Bagagerum .....	34, 67
Bagagerummets insynsskydd .....	67
Bakljus .....	159
Bakrutetorkare/bakrutespolare ....	77
Bakruteuppvärmning .....	41
Barnspärr .....	34
Batteri .....	153
Batterispänning .....	98
Batteriurladdningsskydd .....	111
Belysning .....	99
Belysningsströmställare .....	105
Bilbarnstolar .....	61
Bilbarnstolarnas placering .....	62
Bilbarnstol med transpondrar .....	64
Bilen behöver service snart .....	86
Bilens vikt .....	210
Bilmeddelanden .....	98
Bilspecifika data .....	3
Blinkers och filbytessignal .....	108
Blinkerssignal .....	85
Board-Info-Display .....	91
Bogsering av bilen .....	181
Bogsering av en annan bil .....	182
Bromsar .....	136, 153
Bromsassistent .....	137
Bromsljusströmställare .....	98
Broms- och kopplingsystem .....	86
Bromsvätska .....	153
Bränsleförbrukning - CO <sub>2</sub> - emissioner .....	144, 207
Bränsle för naturgasdrift .....	142
Bränslemätare .....	81
Bränsle till bensinmotorer .....	142
Bränsle till dieselmotorer .....	142

Bränslevalsknapp .....	82
Byte av glödlampa .....	155
Byte av torkarblad .....	154
Bältespåminnare .....	85

**C**

Car Pass .....	26
Centrallås .....	31
Chassinummer .....	201
Check-Control .....	22
Cigarettändare .....	79

**D**

Dieselpartikelfilter .....	25, 125
Dimbakljus .....	109
Dimljus .....	90, 158
Dimljus bak .....	90
Dimljus fram .....	108
Dragutrustning .....	146
Dryckeshållare .....	65
Dränering av dieselbränslefilter ...	99
Däck .....	169
Däckbeteckningar .....	170
Däck med nödkörningsegen- skaper .....	169
Däckreparationssats .....	173
Dörr öppen .....	90

**E**

Easytronic.....	132
Elektriska fönsterhissar .....	39
Elektrisk inställning .....	37
Elektronisk klimatiseringsauto- matik .....	118
Elektroniskt stabilitetsprogram . .....	87, 138
Elektroniskt styrda körprogram . .....	130, 134
Eluttag .....	79
Extraenheter .....	113
Extra servicearbeten .....	198
Extravärmare.....	121

**F**

Fara, varning, se upp .....	4
Farthållare .....	90, 140
Fasta luftmunstycken .....	122
Fel .....	135
Felindikeringslampa .....	86
Fjärrkontroll .....	27
FlexOrganizer .....	23
Frontairbagsystem .....	57
Funktion .....	112
Fälgar och däck .....	169
Fällbar bricka .....	72
Färddator .....	22
Färddator i Board-Info-Display ..	100

Färddator i Graphic-Info-Display eller Colour-Info-Display .....	101
Förbandskudde .....	72
Förglödning och dieselpartikel- filter .....	88
Förvaringsfack under säte .....	66
Förvaringsskydd bakre golv .....	68

**G**

Graphic-Info-Display, Colour-Info-Display.....	94
---	----

**H**

Halogenstrålkastare .....	155
Halvljusautomatik .....	107
Handbroms.....	137
Handskfack .....	65
Hastighetsmätare .....	80
Helljus .....	90, 106
Hjulbyte .....	176
Hjulsidor .....	172
Händelsedatainspelare.....	219

**I**

Immiga lampglas .....	109
Infällning .....	38
Inkörning .....	123
Inledning .....	3
Innerbelysning .....	110, 161
Instigningsbelysning .....	111

Instrumentpanelbelysning .....	162	Lastskenor och krokor .....	68	Motorhuv .....	150
Inställbara luftmunstycken .....	121	Lastsäkringsöglor .....	68	Motorkylvätska .....	152
Inställning av backspeglar .....	9	Ljudanläggning i baksätet .....	113	Motorns kylvätskenivå .....	98
Inställning av nackskydd .....	8	Ljudsystem för baksätena .....	23	Motorolja .....	151
Interaktivt dynamiskt körsystem. 138		Ljustuta .....	106	Motoroljetryck .....	89
Interaktivt körsystem, aktiv fjädringskontroll, sportläge.....	88	Luftintag .....	122	Mått .....	212
Interiör .....	185	Luftkonditionering .....	14	<b>N</b>	
Isofix bilbarnstolar .....	64	Luftkonditioneringssystem .....	116	Nackskydd .....	43
<b>K</b>		Luftning av dieselbränslesystemet.....	154	Naturgasdrift .....	25
Katalysator .....	126	Låg bränslenivå .....	89	Nerfällning av säte .....	47
Klimatiseringsautomatik .....	117	Låg motoroljenivå .....	89	Normal funktion luftkonditionering .....	122
Klocka .....	78	Långtidsparkering av bilen.....	149	Nycklar .....	26
Kontrollampor.....	83	Låsningfritt bromssystem .....	136	<b>O</b>	
Kontrollsystem för ringtryck . 24, 171		Låsningfritt bromssystem (ABS) 87		Open&Start-system .....	28, 89
Kontroll över bilen .....	123	Läslampor .....	111	<b>P</b>	
Konvex form .....	37	<b>M</b>		Parkering .....	17, 125
Krockskyddsgardiner .....	59	Manuell fönstermanövrering .....	39	Parkeringsbroms .....	137
Kupéfilter .....	122	Manuellt bländskydd .....	39	Parkeringshjälp .....	141
Kylvätsketemperatur .....	88	Manuellt läge .....	129, 134	Parkeringsljus .....	109
Köra iväg .....	16	Manuell växellåda .....	132	Passageraravkänning .....	60, 85
Köregenskaper och tips för körning med släpvagn .....	145	Memorerade inställningar.....	28	Prestanda .....	205
<b>L</b>		Mittkonsolbelysning .....	111	Profildjup .....	172
Laddningssystem .....	86	Mobiltelefoner och CB-radioutrustning .....	113	<b>Q</b>	
Lasthanteringssystem .....	69	Monteringsmått för draganordningen .....	218	Quickheat.....	121
Lasthållare .....	72	Motoravgaser .....	125		
Lastningsinformation .....	73	Motordata .....	203		

**R**

Radiomottagning .....	112
Rattinställning .....	9, 75
Rattreglage .....	75
Registreringsskyltsbelysning .....	160
Reglage för instrumentpanelbelysning .....	110
Rekommenderade vätskor och smörjmedel .....	198
Reservhjul .....	178
Ringtryck .....	99, 104, 170, 214
Rullningsavstängning .....	125
Räckviddsinställning strålkastare .....	106

**S**

Service .....	122, 187
Servicedisplay .....	83
Serviceinformation .....	187
Serviceplaner.....	189
Sidoairbagsystem .....	58
Sidoblinkers .....	160
Sidoljus.....	105
Signalhorn .....	13, 76
Skyddsnet .....	70
Släpvagnsdragning .....	145
Snökedjor .....	173
Solglasögonfack .....	66
Solskydd .....	41

Solskyddsbelysning .....	111
Spolar- och torkarsystem .....	13
Spolarvätska .....	153
Spolarvätskenivå .....	100
SPORT-läge .....	23, 87, 138
Stabilitetsassistent släpvagn .....	148
Starta motorn .....	124, 133
Start med startkablar .....	180
Startspärr .....	37
Stoppur .....	103
Strålkastare vid körning utomlands .....	106
Strömavbrott .....	131, 135
Stöldlarm .....	35, 99
Stöldskydd .....	35
Störning .....	130
Symboler .....	4
Säkerhetsbälte .....	8
Säkringar .....	162
Säkringshållare i bagagerummet .....	166
Säkringshållare i motorrummet ..	163
Säten i den tredje sätesraden .....	20
Säten i rad tre .....	50
Säten i rad två .....	19, 48
Sätesbälten .....	53
Sätesinställning .....	7, 45
Sätesposition .....	45

**T**

Taklucka .....	42
Takpanel .....	66
Tankning .....	143
Tillbehör och modifieringar av bilen .....	149
Top-Tether barnsäkerhetssystem	64
Trampa ner fotbromsen .....	90
Trepunktsbälte .....	54
Triple-Info-Display .....	91
Trippdator .....	81
Typskylt .....	202
Tändlåsets lägen .....	124

**U**

Ultraljudsparkeringshjälp .....	87
Uppläsning av bilen .....	6
Uppvärmbara ytterbackspegelr ...	38
Urstigningsbelysning .....	111
Utföra arbete .....	150

**V**

Varningsblinkers .....	108
Varningsljud .....	98
Varningstriangel .....	72
Varvräknare .....	81
Ventilation.....	115
Verktyg .....	168
Vindrutetorkare/vindrutespolare...	76
Vinterdäck .....	169

Vinterprogram .....	87
Visningsinstrument .....	80
Volymer .....	213
Vård av bilen exteriör .....	183
Vägmätare .....	81
Värme .....	48
Värme- och ventilationssystem ..	115
Växellåda .....	15
Växellådsdisplay .....	127, 132
Växelväljare .....	128, 133

## X

Xenonstrålkastare .....	158
-------------------------	-----

## Y

Ytterbelysning .....	12, 90
Yttertemperatur .....	78

## Å

Återvinning av bilen efter dess livstid .....	150
--	-----

## Ö

Översikt över instrumentpanelen .	11
Övervakningssystem för tryckförlust.....	24, 172
Övervakningssystem för tryckförlust och kontrollsystem för ringtryck.....	88