

CORSA

Інструкція з експлуатації інформаційно-розважальної системи



Зміст

Multimedia Navi Pro / Multimedia Navi	5
Мультимедіа	63
Радіо (інформаційно- розважальна система)	101



Multimedia Navi Pro / Multimedia Navi

Вступ	6
Базова операція	17
Радіо	25
Зовнішні пристрої	30
Навігація	34
Розпізнавання мови	47
Телефон	50
Показчик	58

Вступ

Загальна інформація	6
Протиугінний пристрій	7
Огляд елементів керування	8
Користування	13

Загальна інформація

Примітка

У цій інструкції описуються всі параметри та функції, які є в різних інформаційно-розважальних системах. Деякі описи, включно з описами функцій дисплея та меню, можуть не стосуватися вашого автомобіля через відмінності між моделями, особливостями вашої країни, а також необхідність спеціального обладнання або приладдя.

Примітка

В інформаційно-розважальній системі встановлено певне стороннє програмне забезпечення. Пов'язані з ним повідомлення про авторські права, а також ліцензії й іншу інформацію про це програмне забезпечення можна знайти на сторінці <http://www.psa-peugeot-citroen.com/oss>.

Важлива інформація щодо безпеки дорожнього руху та використання системи

⚠ Попередження

Завжди дотримуйтеся правил безпеки руху. Користуйтеся інформаційно-розважальною системою тільки тоді, коли це дозволяють дорожні умови.

З міркувань безпеки, часом доцільно зупинити автомобіль перед використанням інформаційно-розважальної системи (наприклад, для запису адреси).

⚠ Попередження

Навіть під час використання системи навігації водій має належним чином керувати автомобілем та бути уважним під час дорожнього руху. Завжди дотримуйтеся відповідних правил дорожнього руху.

▲ Попередження

Для деяких зон вулиці з одностороннім рухом, а також інші дороги та проїзди (наприклад, пішохідні зони), рух у яких заборонено, на карті не позначено. У таких зонах в інформаційно-розважальній системі може відобразитися попередження, якого слід дотримуватися. Тут слід звернути особливу увагу на вулиці з одностороннім рухом, дороги та проїзди, рух у яких заборонено.

Приєм радіосигналу

Приєм радіосигналу може перериватися статикою, шумом, перешкодами або втратою прийому через:

- зміни відстані від переривача
- багатопроменевий прийом через відбиття хвиль
- затухання радіосигналу

Протиугінний пристрій

Інформаційно-розважальна система має електронну систему безпеки для захисту від викрадення.

Завдяки цій інновації інформаційно-розважальна система може функціонувати виключно у вашому автомобілі та не становить цінності для злодія.

Огляд елементів керування

Панель керування – Multimedia Navi Pro

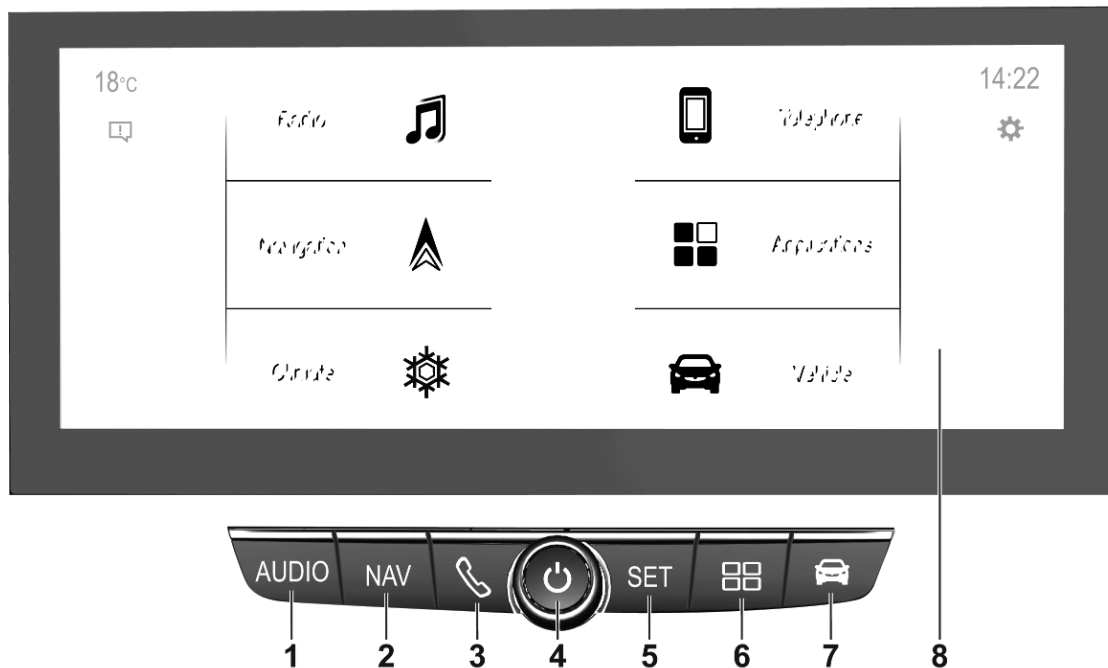

1 AUDIO

Відкриття меню
відтворення звуку:

Радіо 25

Зовнішні пристрої (USB,
Bluetooth) 30

2 NAV

Відображення
вбудованої навігаційної
карти 35

3 

Відкриття меню
телефону 53

4  13

Якщо система вимкнена:
увімкнення / вимкнення
живлення

Якщо система ввімкнена:
вимкнення звуку системи

Поверніть:
налаштування гучності

5 SET

Відкриття меню
налаштувань 17

6 

Відкриття меню
додатків 33

7 



Відкриття меню
налаштувань автомобіля
– див. інструкцію до автомобіля

8 Інформаційний дисплей

Головне меню
відобразиться, якщо
торкнутися екрана
трьома пальцями

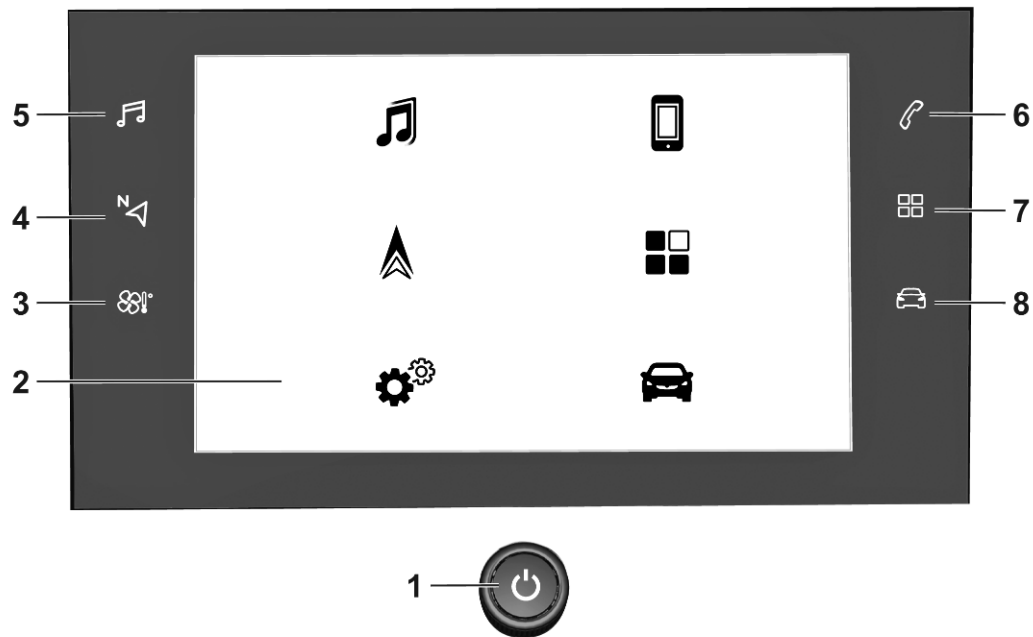
Панель керування – Multimedia Navi





- 1  13
- Якщо система вимкнена:
увімкнення / вимкнення
живлення
- Якщо система ввімкнена:
вимкнення звуку системи
- Поверніть:
налаштування гучності
- 2 Інформаційний дисплей
- Головне меню
відобразиться, якщо
торкнутися екрана
трьома пальцями
- 3 
- Відкрийте меню системи
клімат-контролю (за
наявності) й перегляньте
посібник з експлуатації
- 4 
- Відображення
вбудованої навігаційної
карти 35

- 5 
- Відкриття меню
відтворення звуку:
Радіо 25
- Зовнішні пристрої (USB,
Bluetooth) 30
- 6 
- Відкриття меню
телефону 53
- 7 
- Відкриття меню
додатків 33
- 8 
- Відкриття меню
налаштувань автомобіля
– див. інструкцію до автомобіля

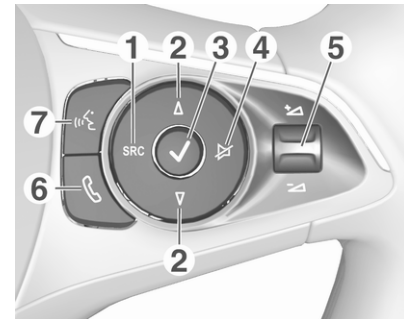
Засоби керування на кермі



- 1 **SRC** (джерело)
- Вибір джерела
відтворення звуку, для
підтвердження вибраних
елементів натискайте  13
- Натиснення й
утримання:
вимикається звук системи
- 2 
- Вибір наступної /
попередньої збереженої
радіостанції, якщо
ввімкнено радіоприймач 25

або вибір наступної / попередньої композиції / зображення, якщо увімкнені зовнішні пристрої 30

або вибір наступного / попереднього пункту у списку радіостанцій, списку мультимедіа, списку викликів / контактів, якщо операцію почато за допомогою органа керування на кермі

Для підтвердження вибраних елементів натискайте ✓

3 ✓

Підтвердження вибраного елемента

або відкривання списку радіостанцій, списку мультимедійних пристроїв

4 ✕

Увімкнення / вимкнення режиму без звуку 13

5 + / -

Повертання вгору/ донизу: збільшення/ зменшення гучності

6 ☎

Коротке натиснення: прийняти вхідний виклик

Натиснення й утримування: відхилити вхідний виклик, закінчити розмову 53

або відкривання списку викликів / контактів 53

Якщо телефонний виклик активний: відкрити меню поточних викликів

7 «Σ»

Коротке натиснення: увімкнути вбудовану функцію розпізнавання мовлення

Натиснення й утримування: увімкнути розпізнавання мовлення у Apple CarPlay™ або Android™ Auto, якщо телефон підключено через порт USB 48

Користування

Елементи керування

Керування інформаційно-розважальною системою можна здійснювати за допомогою функціональних кнопок, сенсорного екрана і меню, що відображаються на дисплеї.

Додатково можна вводити дані за допомогою:

- панель керування інформаційно-розважальної системи ⇨ 8
- сенсорний екран ⇨ 17
- елементи керування на кермі ⇨ 8
- розпізнавання мовлення ⇨ 47

Увімкнення та вимкнення інформаційно-розважальної системи

Натисніть . Після увімкнення активується джерело інформаційно-розважальної системи, яке було вибрано останнім.

Примітка

Деякі функції інформаційно-розважальної системи доступні, лише коли увімкнено запалювання або працює двигун.

Автоматичне вимкнення

Якщо інформаційно-розважальну систему увімкнено кнопкою , коли запалювання було вимкненим, система автоматично вимкнеться після активації режиму Eco.

Налаштування гучності

Поверніть регулятор . На дисплеї відобразиться поточне налаштоване значення.

При увімкненні інформаційно-розважальної системи встановлюється рівень гучності, який був відрегульований користувачем попереднього разу.

Функція компенсації гучності на великій швидкості

Після увімкнення функції компенсації гучності на великій швидкості ⇨ 21 гучність автоматично налаштовується для компенсації дорожніх шумів і шуму вітру.

Вимкнення звуку

Натисніть , щоб вимкнути звук інформаційно-розважальної системи.

Щоб скасувати вимкнення звуку, натисніть  ще раз. При цьому буде знов встановлена гучність, встановлена востаннє.

Режими роботи

Аудіо- та мультимедійні пристрої

Натисніть , щоб відобразити головне меню останнього вибраного режиму відтворення аудіофайлів.

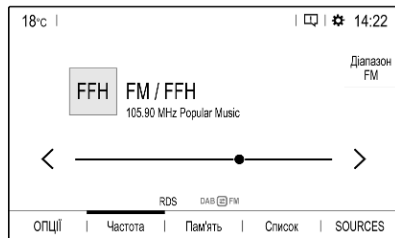

Вибір іншого джерела даних

Виберіть **SOURCES** – з'явиться меню для вибору джерела мультимедійних даних.

Примітка

Детальний опис роботи меню та сенсорного екрана ⇨ 17.

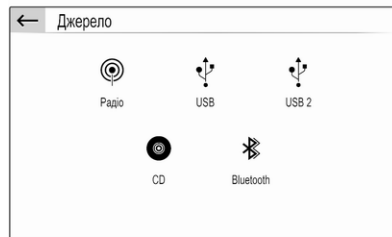

Виберіть потрібне джерело мультимедійних даних.

Див. детальний опис:

- Функції радіо ⇨ 25
- Зовнішні пристрої ⇨ 31

Навігація

Натисніть , щоб відобразити навігаційну карту з зображенням області навколо поточного місця розташування.



Детальний опис основних функцій навігаційної системи ⇨ 35.

Меню навігації

Виберіть **МЕНЮ**, щоб відобразити меню навігаційної системи.



Меню навігаційної системи слугує центральною відправною точкою для наведених нижче функцій:

- Пошук і введення адрес ⇨ 40
- Планування поїздок із кількома проміжними пунктами ⇨ 40
- Визначення критеріїв для ведення за маршрутом ⇨ 44
- Скасування та відновлення ведення за маршрутом ⇨ 44

Телефон

Перш ніж ви зможете користуватися функцією телефону, потрібно встановити з'єднання між

інформаційно-розважальною системою та мобільним телефоном.

Детальний опис процедури підготовки та встановлення з'єднання Bluetooth між інформаційно-розважальною системою та мобільним телефоном ⇨ 50.

Якщо мобільний телефон підключено, натисніть , щоб відобразити головне меню функції телефону.



Детальний опис керування мобільним телефоном за допомогою інформаційно-розважальної системи ⇨ 53.

Програми

Щоб показувати певні програми з дисплея смартфона на дисплеї інформаційно-розважальної системи, підключіть до неї смартфон.

Виберіть , щоб відкрити головне меню режиму роботи з додатками.

Натиснути **Apple CarPlay** або **Android Auto**. Відобразиться меню з різними додатками на вибір.

Детальний опис ⇨ 33.

Налаштування

Натисніть  і потім оберіть **Параметри звуку**, щоб показати на екрані відповідне меню.

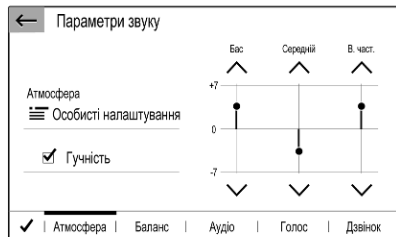

Детальний опис ⇨ 17.

Натисніть , а потім **ОПЦІЇ** – на екрані з'явиться меню з різними налаштуваннями, пов'язаними з системою.



Детальний опис ⇨ 17.

Налаштування автомобіля

Виберіть , щоб відкрити меню для керування різними налаштуваннями, пов'язаними з автомобілем.

Налаштування автомобіля описуються в інструкції з експлуатації.

Базова операція

Основні функції	17
Налаштування тону	20
Гучність	21
Налаштування системи	22

Основні функції

Дисплей інформаційно-розважальної системи має сенсорний інтерфейс, що дозволяє пряму взаємодію з елементами керування меню.

Обережно

Для керування роботою сенсорного дисплея не можна використовувати гострі чи тверді предмети, наприклад кулькові ручки, олівці чи подібні предмети.

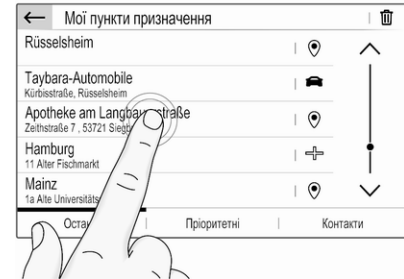

Керування меню

Вибір та активація екранної кнопки чи пункту меню



Натисніть екранну кнопку або пункт меню.

Примітка

Більшість значків у меню, зокрема  або  в ілюстрованому прикладі, слугують екранними кнопками, що ініціюють певні дії, якщо їх натиснути.

Увімкнеться відповідна функція системи, на екрані з'явиться повідомлення або підменю з додатковими пунктами.

Екранні кнопки ← та ✓ / OK

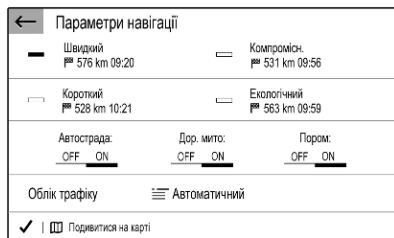

Під час операцій із меню, натиснувши ← у відповідному підменю, можна перейти до наступного вищого рівня меню.

Якщо екранна кнопка ← не відображається, ви перебуваєте в найвищому рівні відповідного меню.

Після вибору пункту меню або зміни налаштувань в меню натисніть ✓ / OK, щоб підтвердити налаштування. В іншому випадку виділення елементів або зміни в налаштуваннях не збережуться.

Ярлики для важливих меню



Текстові елементи й значки на верхній панелі (наприклад, головного меню навігаційної системи) слугують ярликами для деяких важливих меню. Наприклад, натисніть назву станції, щоб відкрити меню списку станцій.

Прокручування списку



Коли на екрані відображаються не всі наявні у списку пункти, список потрібно прокрутити.

Прокрутити список пунктів меню можна одним із наведених нижче способів:

- Притуліть палець до будь-якого місця на екрані та перемістіть палець вгору або донизу.

Примітка

Палець потрібно переміщувати з постійною швидкістю, не відриваючи його від поверхні.

- Натисніть \wedge або \vee вгорі чи знизу на смужці прокручування.
- Натисніть потрібне місце на смужці прокручування.
- Переміщуйте повзунок прокручування пальцем угору або донизу.

Оновлення списку

Натисніть Ω , щоб вручну оновити, наприклад, список станцій, список контактів або список пунктів призначення.

Поля введення тексту та клавіатури

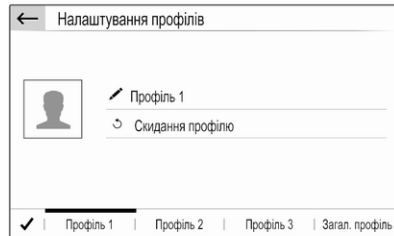

Поля введення тексту позначаються значком .

Торкніться поля введення тексту, щоб відкрити клавіатуру для введення тексту або чисел.

Залежно від поточного активного додатка або функції відображаються різні клавіатури.

Клавіатури для введення тексту



Клавіатури для введення тексту можуть містити кілька полів введення. Щоб увімкнути поле для введення тексту, торкніться його.

Щоб ввести символ, натисніть відповідну екранну кнопку. Символ буде введено після її відпускання.

Натисніть і потримайте екранну кнопку з літерою, щоб відобразити пов'язані з нею літери у спливному меню. Натисніть і відпустіть потрібну літеру.

Щоб перемкнутися на клавіатуру з символами, натисніть **0.#**.

Щоб повернутися до клавіатури для введення літер або перемкнутися з великих літер на малі чи навпаки, натисніть **Aa**.

Щоб змінити порядок літер на клавіатурі зі звичайного на алфавітний і навпаки, натисніть .

Щоб видалити останній введений знак або символ, натисніть .

Щоб видалити знак або символ у будь-якому місці введеного ряду символів, торкніться потрібного місця, щоб у ньому почав блимати курсор, а потім натисніть .

Клавіатури для введення цифр

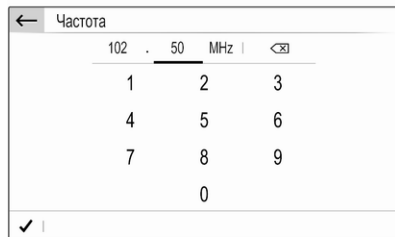

Клавіатури для введення цифр можуть містити кілька полів введення. Щоб ввести дробову частину числа на зображеному прикладі, спочатку потрібно торкнутися поля введення за комою.

Налаштування параметрів



Щоб відрегулювати налаштування, як у зображеному прикладі, можна виконати одну з наведених нижче дій:

- Торкніться < або >.
- Торкнутися потрібного місця на лінії.
- Перемістити повзунок пальцем.

Налаштування тону

Натисніть , виберіть **Параметри звуку**, а потім виберіть вкладку **Атмосфера**.

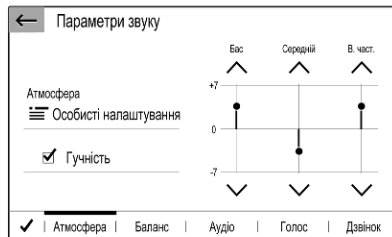

У системі є кілька наперед запрограмованих налаштувань, які дають змогу оптимізувати тембр окремого стилю музики (наприклад, **Поп-рок** або **Класична музика**).

Щоб окремо відрегулювати тембр, виберіть **Особисті налаштування**. Внесіть потрібні зміни в налаштування й підтвердьте їх.

Примітка

Якщо змінити налаштування попередньо визначеного параметра, наприклад **Поп-рок**, ці

налаштування буде застосовано до **Користувач** або **Особисті налаштування**.

Активация функції **Гучність** дає змогу оптимізувати тембр на низькій гучності.

Баланс та рівень сигналу

Виберіть вкладку **Баланс**.

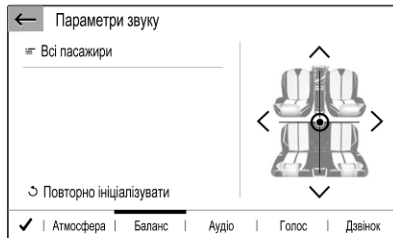

У системі є кілька наперед запрограмованих налаштувань, які дають змогу регулювати гучність у салоні (наприклад, **Всі пасажери** або **Лише передні**).

Щоб змінити поточне налаштування, наприклад **Всі пасажери**, виберіть це налаштування, а потім виберіть нове налаштування у відображеному списку.

Наперед запрограмовані налаштування можна змінювати.

Щоб вказати місце в салоні, де гучність матиме найвищий рівень, перемістіть курсор на малюнку в правій частині екрана у відповідну точку.

Щоб повернутися до стандартних заводських налаштувань, виберіть **Повторно ініціалізувати**.

Гучність

Натисніть , виберіть **Параметри звуку**, а потім виберіть вкладку **Аудіо**.

Сигнал дотику

Якщо функцію сигналу дотику під час натискання кнопок активовано, кожен дотик до екранної кнопки або пункту меню супроводжується звуковим сигналом.

Щоб відрегулювати гучність сигналу дотику, активуйте **Звуки дотику** та змініть значення налаштування.

Функція компенсації гучності на великій швидкості

Увімкніть або вимкніть функцію **Гучність, прив'язана до швидкості**.

Якщо увімкнено цю функцію, гучність інформаційно-розважальної системи налаштовується автоматично для компенсування шуму від дорожнього покриття та вітру під час руху автомобіля.

Синтезатор мовлення

Виберіть вкладку **Голос**.

Відрегулюйте гучність усіх елементів мовлення системи, наприклад оголошень про дорожній рух, повідомлень навігаційної системи тощо.

Сигнал дзвінка

Виберіть вкладку **Дзвінок**.

Відрегулюйте гучність сигналу вхідних дзвінків.

Налаштування системи

Натисніть кнопку  і виберіть пункт **ОПЦІЇ**.



Конфігурування системи

Виберіть **Параметри системи**, щоб виконати прості налаштування системи, наприклад:

- Налаштувати відображення одиниць вимірювання температури або споживання пального.
- Скинути конфігурацію системи до заводських значень.
- Оновити версію встановленого програмного забезпечення.
- Вибір налаштувань конфіденційності для дзвінків у службу технічної допомоги.

Змінення мови відображення

Щоб налаштувати мову відображення текстових елементів меню, виберіть **Мови**, а потім виберіть потрібну мову.

Примітка

Якщо вибрана мова відображення підтримується вбудованою системою розпізнавання мовлення, мову системи розпізнавання мовлення буде

змінено відповідно. В іншому випадку вбудована функція розпізнавання мовлення буде недоступною.

Налаштування часу й дати

Виберіть **Встановлення часу-дати**.

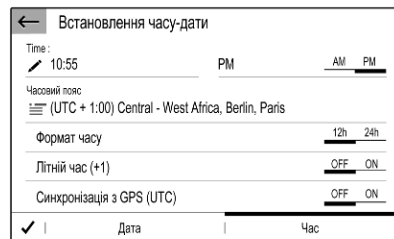

Змінення форматів часу й дати

Щоб змінити формати дати й часу, перейдіть на відповідну вкладку й виберіть потрібний формат.

Вказування часу й дати

За замовчуванням відображувані час і дата автоматично коригуються системою.

Щоб налаштувати час і дату вручну, виконайте перелічені нижче дії:

Виберіть вкладку **Час**.

Установіть для **Синхронізація з GPS (UTC)** значення **OFF** і виберіть поле **Час**, щоб налаштувати потрібний час.

Виберіть вкладку **Дата**, потім виберіть поле **Дата:**, щоб налаштувати потрібну дату.

Регулювання екрана

Виберіть **Налаштування екрану**.

Функція прокручування тексту

Виберіть вкладку **Анімація**.

Щоб довгі тексти автоматично прокручувалися на екрані, увімкніть функцію **Автоматична прокрутка тексту**.

Коли функцію **Автоматична прокрутка тексту** вимкнено, довгі тексти скорочуються.

Регулювання яскравості

Виберіть **Яскравість** і відрегулюйте потрібний рівень яскравості екрана.

Збереження ваших особистих налаштувань

Виберіть **Налаштування профілів**.

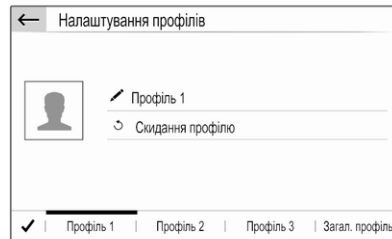

Ви можете зберігати різноманітні налаштування в персональному профілі. Наприклад, усі поточні налаштування тембру, усі збережені радіостанції, одну телефонну книгу, налаштування карти та пріоритетні адреси.

Якщо вашим автомобілем, крім вас, користуються інші люди, ця функція дає змогу будь-коли відновлювати особисті налаштування зі свого профілю.

Можна зберегти до трьох персональних профілів.

Додатково можна використовувати **Загал. профіль**. Усі зміни, які вносяться в налаштування, постійно автоматично зберігаються в цьому профілі. Якщо ви не активували особистий профіль, активним буде **Загал. профіль**.

Збереження вашого особистого профілю

Визначивши всі особисті налаштування, виконайте дії нижче:

Виберіть одну з вкладок особистого профілю.

Виберіть поле для введення тексту  і введіть назву свого особистого профілю.

Якщо до профілю потрібно додати фотознімок:

Підключіть USB-пристрій, на якому збережено потрібний фотознімок, до USB-порту  30, торкніться фоторамки й виберіть потрібний фотознімок.

Підтвердьте свій вибір, щоб завантажити фотознімок до системи.

Завершивши, підтвердьте введену інформацію, щоб зберегти її у своєму особистому профілі.

Активування вашого особистого профілю

Натисніть , а потім виберіть вкладку з назвою вашого особистого профілю.

Як активувати Загал. профіль

Якщо наразі активовано особистий профіль:

Натисніть кнопку  і виберіть пункт **Вимк. профіль корист..**

Скидання особистого профілю

Ви можете будь-коли змінити налаштування особистого профілю, щоб відновити в цьому профілі стандартні заводські налаштування.

Виберіть відповідний профіль, а потім виберіть **Скидання профілю**.

Як скинути Загал. профіль

Ви можете будь-коли скинути **Загал. профіль**, щоб відновити в цьому профілі стандартні заводські налаштування.

Виберіть **Загал. профіль**, а потім – **Повторно ініціаліз. загальний профіль**.

Радіо

Користування	25
Система радіоінформації	27
Цифрове радіомовлення	28

Користування

Увімкнення радіо

Натисніть . Відобразиться останнє вибране головне меню відтворення аудіофайлів.

Якщо головне меню радіоприймача неактивне, виберіть **SOURCES**, а потім – **Радіо**.



Буде здійснено прийом станції, що відтворювалася останньою.

Вибір діапазону

Щоб перейти з одного діапазону на інший, послідовно натискайте **Діапазон**.

Пошук радіостанцій

Автоматичний пошук станції

Натискайте < або >, щоб налаштуватися на попередню чи наступну радіостанцію з належним сигналом.

Пошук станції вручну

Натисніть і потримайте < або >. Відпустіть, коли потрібну частоту буде майже настроєно.

Виконується пошук наступної станції, сигнал якої можна прийняти, після чого розпочинається її відтворення.

Пошук радіостанцій

Якщо ви точно знаєте частоту мовлення радіостанції, можна ввести її вручну.

Виберіть **ОПЦІЇ**, виберіть **Радіостанції**, а потім – потрібний діапазон.

Виберіть **Частота**, введіть частоту радіостанції та підтвердьте введене значення.

Якщо на вказаній частоті транслюється відповідна радіостанція, ви почуєте передачу, яка звучить в ефірі.

Списки станцій

У списку радіостанцій можна вибрати будь-яку з них, сигнал якої достатньо сильний для поточного місця вашого перебування.

Щоб відобразити список радіостанцій поточного активного діапазону, виберіть **Список**.

Виберіть потрібну станцію.

Оновлення списків станцій

Якщо радіостанції, що зберігаються в списку радіостанцій відповідного діапазону більше недоступні, необхідно оновити списки радіостанцій AM та DAB. Список станцій FM-діапазону оновлюється автоматично.

Виберіть **ОПЦІЇ**, виберіть **Радіостанції**, а потім – потрібний діапазон.

Щоб почати оновлення для вибраного діапазону, виберіть .

Збереження станцій у вибране

У списку **Пам'ять** у вибране можна зберегти до 15 радіостанцій усіх діапазонів.

Виберіть **Пам'ять**, щоб показати запрограмовані кнопки.

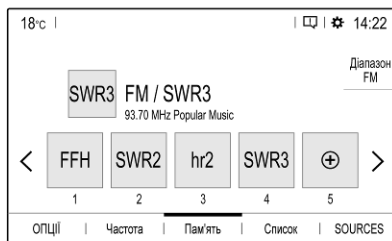

Зберігання поточної активної станції



Натисніть і потримайте потрібну кнопку на кілька секунд. Відповідна частота або назва станції відобразяться на кнопці.

Якщо станцію вже збережено для запрограмованої кнопки, цю станцію буде замінено на нову.

Збереження станції з наявних у списку

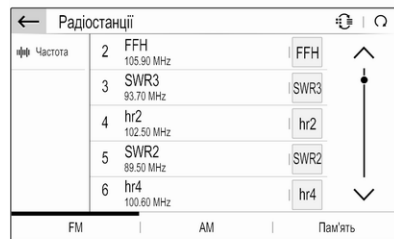
Виберіть **ОПЦІЇ**, виберіть **Радіостанції**, а потім – потрібний діапазон.



Натисніть і відпустіть кнопку поруч із потрібною станцією. Можна також вибрати , щоб переключитися на режим перегляду у вигляді плиток. Потім натисніть і відпустіть  на плитці потрібної станції.

Виберіть **Зберегти**, а потім натисніть і потримайте протягом кількох секунд рядок у списку, де потрібно зберегти станцію.

Якщо у вибраному рядку списку вже збережено станцію, її буде замінено на нову.

Завантаження станцій

У головному меню радіоприймача виберіть **Пам'ять**, а потім натисніть і відпустіть запрограмовану кнопку потрібної станції.

Система радіоінформації

Система радіоінформації (RDS) – це послуга, що надається станціями FM, яка значною мірою полегшує пошук потрібної станції та її безперебійний прийом.

Переваги RDS

- На дисплеї замість частоти налаштованої станції відображається назва програми.
- Під час пошуку станцій інформаційно-розважальна система налаштовується лише на станції RDS.
- Інформаційно-розважальна система завжди налаштовується на найкращу частоту мовлення заданої станції за допомогою функції AF (Alternative Frequency – альтернативна частота).
- Залежно від радіостанції, на яку налаштовано приймач, інформаційно-розважальна система відображає радіотекст, що може містити, наприклад, інформацію про поточну передачу.

Конфігурація RDS

У головному меню радіоприймача виберіть **ОПЦІЇ**, а потім – **Параметри радіо**, щоб відкрити меню налаштування функції RDS.

Активация RDS

Виберіть **Загальний** і активуйте **Супровід станції**.

Якщо ввімкнено **Супровід станції**, у нижньому рядку головного меню радіоприймача відобразатиметься **RDS**.

Радіотекст

Якщо активовано функцію RDS, під назвою радіопередачі відображається інформація про поточну радіопередачу в ефірі або музичну композицію, що зараз відтворюється.

Щоб показати або приховати інформацію, увімкніть або вимкніть функцію **Відображення радіотекста**.

Повідомлення про ситуацію на дорогах

Багато станцій з підтримкою функції RDS передають новини. Якщо функцію повідомлень про дорожній рух увімкнено, прослуховування радіо радіостанції або відтворення мультимедійних файлів буде перервано до кінця повідомлення.

Виберіть **Оголошення**, а потім увімкніть або вимкніть

Повідомлення про дорожній рух.

Якщо ввімкнено **Повідомлення про дорожній рух**, у нижньому рядку головного меню радіоприймача відобразатиметься **ТА**.

Цифрове радіомовлення

Радіостанції DAB (цифрове радіомовлення) ведуть передачі тільки у цифровому режимі.

Станції з підтримкою DAB містять у назві не частоту трансляції, а назву програми.

Загальна інформація

- У цифровому радіомовленні (DAB) в одному ансамблі може транслюватися кілька радіопрограм (служб).
- Окрім служб трансляції високоякісного цифрового аудіо, DAB також може передавати пов'язані з програмою дані й інші відомості від служб, серед яких: інформація про подорож і дорожній рух.
- Звук відтворюватиметься, доки певний радіоприймач DAB прийматиме сигнал, що надсилається радіомовною станцією (навіть якщо сигнал дуже слабкий).
- У разі поганого прийому система автоматично зменшує гучність, щоб запобігти відтворенню неприємних шумів.

Якщо приймач не може зафіксувати надто слабкий сигнал DAB, прийом переривається повністю. Цього

можна уникнути, увімкнувши функцію автоперемикання з DAB на FM (див. нижче).

- У режимі DAB не виникає інтерференції радіохвиль, причиною якої є станції, які виконують трансляцію на суміжних частотах (явище типове для AM- та FM-діапазонів).
- Якщо сигнал DAB відбивається природними перешкодами чи будівлями, якість його прийому покращується, тоді як прийом сигналу AM або FM за таких умов значно погіршується.
- Якщо ввімкнуті приймання діапазону DAB, FM-тюнер інформаційно-розважальної системи діятиме у фоновому режимі й постійно шукатиме FM-радіостанції з найякіснішим сигналом. Якщо увімкнено функцію **Повідомлення про дорожній рух** ⇨ 27, повідомлення про дорожній рух будуть передаватися з FM-радіостанції з найкращим прийомом. Для того щоб

трансляція радіостанції DAB не переривалася повідомленнями про дорожній рух, які передаються в FM-діапазоні, вимкніть функцію **Повідомлення про дорожній рух**.

Оголошення DAB

Окрім музичних програм багато радіостанцій DAB також транслюють сповіщення, що відносяться до різних категорій. Якщо буде активована одна чи всі категорії, трансляція сервісу DAB буде перервана під час прийому сповіщень з цих категорій.

У головному меню радіоприймача виберіть **ОПЦІЇ**, виберіть **Параметри радіо**, а потім – **Оголошення**.

Активуйте потрібні вам категорії оголошень, наприклад **Новини** або **Погода**. Одночасно можна вибрати кілька різних категорій сповіщень.

Зв'язування діапазонів FM і DAB

За допомогою цієї функції можна перемикатися зі станції FM на станцію DAB і навпаки.

Перемикання зі станції FM на станцію здійснюється тоді, коли відповідна станція DAB доступна. Тому, щоб уникнути частого перемикання, рекомендується зберегти потрібні радіостанції у списку улюбленого як станції DAB.

Перемикання зі станції DAB на станцію FM відбувається тоді, коли сигнал надто слабкий для прийому.

Активація

Перш ніж вмикати функцію зв'язування діапазонів FM і DAB, обов'язково увімкніть параметр **Супровід станції**.

Щоб увімкнути функцію зв'язування діапазонів FM і DAB, виберіть **ОПЦІЇ** у головному меню радіоприймача, а потім – **FM-DAB** у **Параметри радіо**.

Коли функцію зв'язування діапазонів FM і DAB увімкнено, відображається такий символ:



Деактивація

Щоб вимкнути функцію зв'язування діапазонів FM і DAB, виберіть **ОПЦІЇ** у головному меню радіоприймача, а потім скасуйте вибір **FM-DAB** у **Параметри радіо**.

Якщо вимкнути параметр **Супровід станції**, функція зв'язування діапазонів FM і DAB вимкнеться автоматично.

Зовнішні пристрої

Загальна інформація	30
Відтворення аудіо	31
Відображення зображень	32
Використання додатків смартфону	33

Загальна інформація

USB-порт знаходиться на центральній консолі.

Обережно

Щоб захистити систему, не використовуйте USB-концентратор.

Примітка

Порти USB завжди мають бути сухими й чистими.

Порти USB

До цього порту USB можна підключати програвач MP3, пристрій USB, картку SD (через з'єднувач або адаптер USB) або смартфон.

За допомогою інформаційно-розважальної системи можна відтворювати музичні файли та переглядати файли фотографій, збережені на USB-пристроях.

Якщо ці пристрої підключені до порту USB, керування функціями зазначених вище пристроїв

здійснюється за допомогою засобів керування та меню інформаційно-розважальної системи.

Примітка

Інформаційно-розважальна система підтримує не всі додаткові пристрої.

Підключення / відключення пристрою

Підключіть один з пристроїв до зазначеного вище порту USB. За потреби скористайтеся відповідним з'єднувальним кабелем. Функція відтворення музики запуститься автоматично.

Примітка

Під час підключення пристрою USB, який не розпізнається системою, на екрані з'являється відповідне повідомлення про помилку, а інформаційно-розважальна система автоматично перемикається на попередню функцію.

Щоб відключити пристрій USB, виберіть іншу функцію – після цього USB-пристрій можна відключити.

Обережно

Уникайте відключення пристрою під час програвання. Це може пошкодити пристрій або інформаційно-розважальну систему.

Потокове відтворення звуку через Bluetooth

Потокове відтворення звуку дає змогу слухати музику з вашого смартфона.

Детальний опис встановлення з'єднання через Bluetooth ⇨ 51.

Якщо відтворення звуку не починається автоматично, його потрібно запустити на смартфоні.

Спочатку відрегулюйте гучність на смартфоні (установіть високий рівень). Потім відрегулюйте гучність інформаційно-розважальної системи.

Формати файлів

Аудіообладнання підтримує різні формати файлів.

Відтворення аудіо

Увімкнення функції відтворення музики

Підключення пристрою USB або пристрою Bluetooth ⇨ 30.

Якщо пристрій уже підключено, але відтворення збережених музичних файлів не активне:



Натисніть , виберіть **SOURCES**, а потім виберіть відповідне джерело відтворення.

Відтворення композицій почнеться автоматично.



Функції відтворення

Зупинення та відновлення відтворення



Щоб перервати відтворення, натисніть . Кнопка на екрані зміниться на .

Щоб відновити відтворення, натисніть .

Відтворення попередньої або наступної композиції

Торкніться  або .

Прокручування вперед та назад

Натисніть і потримайте  або . Відпустіть, щоб повернутися в звичайний режим відтворення.

Можна також пересувати вліво або вправо повзунок, яким позначається позиція відтворюваної композиції.

Випадкове відтворення композицій

Натисніть кнопку потрібну кількість разів, щоб перемкнутися на один із доступних режимів випадкового відтворення.

: відтворення композицій у поточному вибраному списку (альбом, виконавець тощо) у випадковому порядку.

: відтворення всіх композицій, які є в підключеному пристрої, у випадковому порядку.

: відтворення композицій у поточному вибраному списку (альбом, виконавець тощо) у звичайному режимі.

Повторення композицій

Натискайте кнопку, щоб увімкнути або вимкнути режим повторення.

: відтворення по колу композицій у поточному вибраному списку (альбом, виконавець тощо).

: відтворення композицій у поточному вибраному списку (альбом, виконавець тощо) у звичайному режимі.

Функції перегляду музичних файлів

(лише для пристроїв, підключених через USB-порт)

Музичні файли в системі можна сортувати за різними критеріями. Є два варіанти перегляду музичних файлів на підключеному USB-пристрої.

Перегляд за допомогою головного меню

Якщо потрібно змінити поточне активне джерело даних, підключене до USB, виберіть **SOURCES**, а потім – потрібне джерело. Відобразиться головне меню відповідної функції.

Натисніть кнопку з поточним вибраним критерієм сортування (наприклад, **Альбом** або **Виконавець**) і виберіть інший критерій сортування, який вам потрібен. Відбудеться сортування.

Виберіть **Список**, а потім – потрібну композицію.

Почнеться відтворення вибраної композиції.

Перегляд через меню пристрою

Виберіть **ОПЦІЇ**, а потім – **Музикальні файли**.

Якщо потрібно змінити поточне активне джерело даних, підключене до USB, виберіть **Інший**.

Виберіть потрібний критерій сортування (наприклад, **Альбоми** або **Виконавці**), а потім – потрібну композицію.

Почнеться відтворення вибраної композиції.

Відображення зображень

Ви можете переглядати зображення, збережені в пристрої USB.

Увімкнення переглядача зображень

Підключення пристрою USB ⇨ 30.

Якщо пристрій уже підключено, але програма перегляду зображень не активна:

Натисніть  і послідовно виберіть **ОПЦІЇ** і **Керування фотографіями**.

Виберіть потрібне зображення.

Автоматично почнеться показ усіх збережених файлів зображень у режимі показу слайдів.



Торкніться екрана, щоб відобразити рядок меню.

Перегляд попереднього або наступного зображення

Торкніться ◀◀ або ▶▶.

Запуск або припинення показу слайдів

Виберіть ▶, щоб переглянути в режимі показу слайдів зображення, збережені на пристрої USB.

Натисніть **||**, щоб припинити показ слайдів.

Використання додатків смартфона

Проеціювання телефону

Програми для проєціювання з телефону Apple CarPlay та Android Auto дають змогу відображати вибрані програми зі смартфона на інформаційному дисплеї та керувати ними за допомогою органів керування інформаційно-розважальної системи.

Уточніть у виробника пристрою, чи сумісна ця функція з вашим смартфоном, а також дізнайтеся, чи доступна ця програма в країні, де ви мешкаєте.

Підготовка смартфона

iPhone®: перевірте, чи ввімкнено функцію Siri® у телефоні.

Телефон із ОС Android: Завантажте додаток Android Auto у телефон із магазину програм Google Play™.

Підключення смартфона iPhone

Підключіть телефон до порту USB ◀ 30.

Якщо телефон уже підключений до системи через Bluetooth, після його приєднання до USB-порту й запуску додатка Apple CarPlay з'єднання через Bluetooth буде перервано.

Телефон із ОС Android

Підключіть телефон через Bluetooth ◀ 51, а потім підключіть його до USB-порту ◀ 30.

Запуск проєціювання телефону

Натисніть **□□**, а потім – **Apple CarPlay** або **Android Auto**.

Відображений екран проєціювання телефону залежить від смартфона та версії програмного забезпечення.

Повернення на екран інформаційно-розважальної системи

Натисніть, наприклад, кнопку **🎵** на панелі керування.

Навігація

Загальна інформація	34
Користування	35
Введення пункту призначення ..	40
Вказівки	44

Загальна інформація

У цьому розділі йдеться про вбудовану навігаційну систему, яка знаходить маршрути до потрібних вам пунктів призначення.

Поточна дорожня ситуація враховується під час прокладання маршруту. Для цього інформаційно-розважальна система отримує дорожні оголошення у відповідній зоні прийому через службу RDS-TMC.

Проте під час обчислення маршруту система не може враховувати дорожньо-транспортні пригоди, раптову зміну правил дорожнього руху, а також непередбачувані небезпечні ситуації та проблеми (наприклад, дорожні роботи).

Обережно

Навіть під час використання системи навігації водій має належним чином керувати автомобілем та бути уважним під час дорожнього руху.

Обов'язково слід дотримуватися відповідних правил дорожнього руху. Насамперед необхідно дотримуватися правил дорожнього руху, навіть якщо підказки навігатора суперечать їм.

Робота навігаційної системи

Місцезнаходження та рух автомобіля розпізнається датчиками навігаційної системи. Подолана відстань визначається за допомогою даних спідометра, дані проходження поворотів – датчиком. Місце розташування визначається супутниками GPS (Глобальна система позиціонування).

Порівняння сигналів датчиків з цифровими картами дає змогу визначити поточне місцезнаходження з точністю до 10 м.

Система також здатна працювати за умов слабого сигналу GPS. Однак за таких умов точність визначення місця розташування буде нижчою.

Коли буде введено адресу пункту призначення чи об'єкта інфраструктури (найближча АЗС, готель тощо), система прокладе маршрут від поточного місця розташування до вибраного пункту призначення.

Ведення за маршрутом забезпечується голосовими підказками синтезатора мовлення та стрілкою, а також за допомогою кольорового дисплея з картою.

Важлива інформація

Система сповіщення про стан дорожнього руху ТМС та динамічне прокладання маршруту

Система сповіщення про стан дорожнього руху ТМС отримує всі відповідні дані від радіостанцій ТМС. Ця інформація враховується під час прокладання всього маршруту. Маршрут прокладається так, щоб уникнути

проблем із дорожнім рухом, пов'язаних із попередньо встановленими критеріями.

Щоб мати змогу скористатися інформацією ТМС про дорожній рух, система має приймати сигнал станцій ТМС у відповідному регіоні.

Картографічні дані

Усі необхідні картографічні дані зберігаються в інформаційно-розважальній системі.

Карти можна оновити у сервіс-партнерів Opel або на порталі myOpel. Щоб оновити карти на портали для автовласників Opel, необхідно мати обліковий запис myOpel і картку пам'яті USB місткістю щонайменше 16 ГБ (у форматі FAT 32 / MBR).

Завантажте карти на комп'ютер, а потім розпакуйте їх і збережіть на картці пам'яті USB.

Щоб оновити карти в інформаційно-розважальній системі, підключіть до неї картку пам'яті USB, виберіть функцію

навігації й виконуйте вказівки, які відобразатимуться на інформаційному дисплеї.

Інсталяція оновлень карт займає близько 1 години. Не вимикайте двигун під час процесу інсталяції.

Під час процесу інсталяції деякі функції інформаційно-розважальної системи, такі як функція навігації, недоступні.

Користування

Інформація на дисплеї карти

Натисніть , щоб відобразити навігаційну карту з зображенням області навколо поточного місця розташування.

Функція планування маршруту не активна

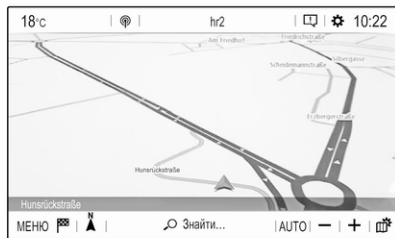

- Відображається екран перегляду карти.
- Поточне місцезнаходження позначається стрілкою.
- Назва вулиці, на якій ви зараз перебуваєте, відображається знизу зліва у вікні перегляду карти.

Функція планування маршруту активна



- Відображається екран перегляду карти.
- Активний маршрут позначається кольоровою лінією.
- Рухомий автомобіль позначається стрілкою, яка вказує напрямок руху.
- Наступний маневр повороту відображається у вікні з картою в окремому полі вгорі зліва. Залежно від ситуації, може додатково відобразитися інформація про потрібну смугу

руху або другий наступний маневр повороту.

- Час прибуття та залишок відстані до пункту призначення відображаються у вікні з картою вгорі праворуч.

Налаштування відображення карти

Режими перегляду карти

Є три різні режими перегляду карти: **Орієнтація на північ**, **Орієнтація автомобіля** та **Вигляд у перспективі**.

Щоб переключитися з одного режиму перегляду карти на інший, натискайте **▲**.

Кольори карти

Залежно від умов зовнішнього освітлення можна відповідним чином налаштувати палітру екрана з картою (світлі кольори протягом дня, темні – вночі).

Натисніть **☰** – праворуч на екрані відобразиться меню.

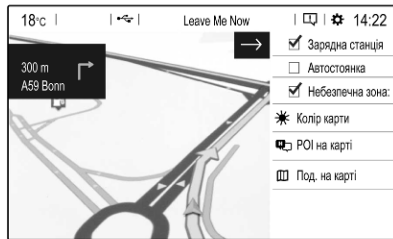

Щоб перемкнутися зі світлих кольорів на темні й навпаки, виберіть **Колір карти** потрібну кількість разів.

Значки об'єктів інфраструктури (POI) на карті

Об'єкти інфраструктури (POI) – це корисні об'єкти загального користування, наприклад, заправні станції або паркувальні майданчики.

Відображення категорій об'єктів інфраструктури на карті можна налаштувати відповідно до власних потреб.

Активуйте потрібні категорії об'єктів інфраструктури. Вікно з картою зміниться відповідно.

Замість цього можна вибрати **POI на карті**, щоб відобразити меню з різними категоріями та підкатегоріями об'єктів інфраструктури і вказати потрібне. Активуйте потрібні категорії об'єктів інфраструктури.

Події дорожнього руху

Події дорожнього руху можуть позначатися на карті. Інформацію про ці події можна також відобразити у вигляді списку.

Виберіть **Под. на карті**, щоб перемкнутися на інше відображення карти з новими пунктами меню.

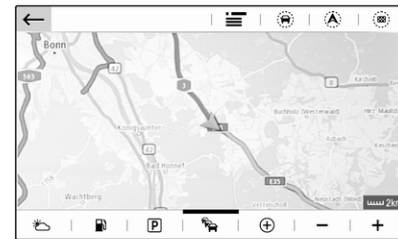

Вікно з картою перемкнеться на режим **Орієнтація на північ**, у якому може відобразитися довша частина маршруту.

Натисніть значок затору, щоб показати відповідні події дорожнього руху на карті. Натисніть , щоб показати список з інформацією про ці події дорожнього руху.

Якщо потрібно відобразити іншу ділянку карти:

Натисніть , щоб відобразити область навколо поточного місцезнаходження.

Натисніть , щоб показати весь маршрут.

Натисніть , щоб відобразити область навколо пункту призначення.

Щоб повернутися до стандартного режиму перегляду карти, натисніть .

Функція автомасштабування

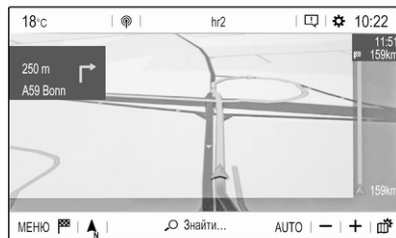

Якщо активовано функцію автоматичного масштабування (під областю перегляду карти відображається **AUTO**), кратність масштабування змінюється автоматично, коли автомобіль

наближається до маневру повороту під час активного ведення за маршрутом. Завдяки цьому ви завжди отримуєте достатній огляд відповідного маневру.

Якщо функцію автоматичного масштабування вимкнено, вибраний масштаб буде незмінним протягом усього процесу ведення за маршрутом.

Щоб увімкнути чи вимкнути цю функцію, виконайте описані нижче дії:

Виберіть **МЕНЮ**, виберіть **Параметри** і перейдіть на вкладку **Аспект карт..**

Увімкніть або вимкніть функцію **Автоматична установка масштабу**.

Маніпуляції з мапами

Пересування видимої ділянки карти

Притуліть палець до будь-якого місця на екрані та перемістіть палець у потрібному напрямку.

Карта переміститься у відповідному напрямку і відобразиться її нова область. Відобразиться нова панель кнопок.

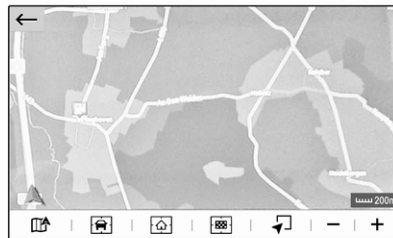

: повторно відобразити область навколо поточного місцезнаходження.

: показати область навколо домашньої адреси.

: показати область навколо пункту призначення.

Щоб повернутися до стандартного вікна навігаційної системи, виберіть .

Центрування видимої ділянки карти

Торкніться потрібного місця на екрані, щоб відцентрувати карту навколо нього.

У відповідному місці відобразиться  червоного кольору, а на виносці з'явиться відповідна адреса.

Змінення масштабу вручну



Щоб збільшити вибране місце на карті, притуліть два пальці до екрана й розведіть їх у протилежні боки.

Замість цього можна натиснути **+** під вікном із картою.

Щоб зменшити масштаб, відобразивши більшу область навколо вибраного місця, притуліть два пальці до екрана й зведіть їх один до одного.

Замість цього можна натиснути **-** під вікном із картою.

Відображення загального вигляду маршруту

Натисніть , виберіть **Под. на карті**, а потім натисніть .

Вікно з картою перемикається на режим **Орієнтація на північ**, в якому відобразиться загальний вигляд поточного маршруту.



Щоб повернутися до стандартного режиму перегляду карти, натисніть .

Голосовий супровід

Процес ведення за маршрутом може підтримуватися голосовими підказками, які відтворює система.

Щоб увімкнути чи вимкнути цю функцію, виконайте описані нижче дії:

Виберіть **МЕНЮ** у головному меню навігації, виберіть **Параметри**, а потім – вкладку **Вокал**.

Увімкніть або вимкніть функцію **Увімкнути навігаційні повідомлення**.

Налаштування навігаційної системи

Виберіть **МЕНЮ** у головному меню навігації, а потім виберіть **Параметри** – відобразиться відповідне меню з різними налаштуваннями, пов'язаними з навігацією.



Перегляньте різні налаштування. Деякі з них уже розглянуто вище, інші ж буде описано в наступних розділах.

Введення пункту призначення

Навігаційна система містить різноманітні параметри, які дають змогу задати пункт призначення для ведення за маршрутом.

Натисніть , щоб відобразити головне меню навігації.

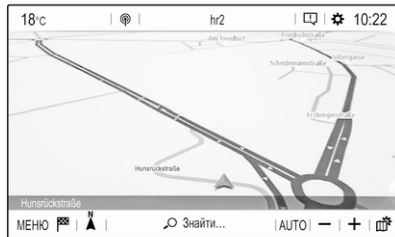

Вибір адреси на карті

Торкніться потрібної точки на карті. Карту буде відцентровано навколо цього місця.

У відповідному місці відобразиться  червоного кольору, а на виносці з'явиться відповідна адреса.

Щоб розпочати ведення за маршрутом, виберіть .



Детальний опис функції ведення за маршрутом  44.

Швидкий пошук адреси або об'єкта інфраструктури

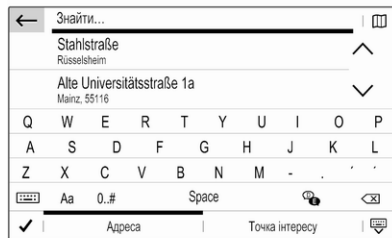
Виберіть **Знайти...**. Відобразиться меню з переліком останніх пунктів призначення та клавіатурою.



Щоб уточнити область для потрібної адреси або пошуку об'єкта інфраструктури (POI), виберіть , а потім – потрібний пункт.

Щоб сховати клавіатуру й показати весь список, виберіть . Щоб знову показати клавіатуру, виберіть .

Якщо потрібно виконати пошук лише об'єктів інфраструктури (POI), виберіть вкладку **Точка інтересу**.

Введіть адресу або термін для пошуку. Під час введення символів виконується пошук адрес і список знайдених адрес постійно оновлюється.

Оберіть бажаний елемент списку. Залежно від поточної ситуації та вашого вибору навігаційна система реагуватиме по-різному:

- Якщо вибраний у списку елемент є дійсною адресою для пункту призначення і ведення за маршрутом наразі не активне:

Головне меню навігації відобразиться знову й почнеться ведення за маршрутом.

Детальний опис функції ведення за маршрутом ↪ 44.

- Якщо вибраний у списку елемент є дійсною адресою для пункту призначення, але ведення за маршрутом уже активне:

Відобразиться повідомлення, і спочатку потрібно буде вирішити, замінити старий

пункт призначення на інший чи додати вибрану адресу як проміжний пункт призначення до маршруту через задані точки. Детальніше про маршрути через задані точки див. нижче.

Виберіть потрібний пункт.

- Якщо навігаційній системі потрібна детальніша інформація для розрахунку маршруту:

Введіть детальніший пошуковий запит, щоб уточнити результати пошуку.

Введення детальної адреси

Виберіть **МЕНЮ**, а потім **Увести адресу** – відобразиться клавіатура для введення адреси.



Під час введення символів почнеться пошук адреси. Кожен додатковий символ пошукового запиту враховується в процесі пошуку відповідників і відображається список адрес, що відповідають запиту.

Виберіть потрібну адресу, або змініть пошуковий запит, щоб ініціювати новий пошук.

Продовжуйте вводити адресу, доки не буде знайдено повну адресу, яку ви шукаєте.

Щоб почати ведення за маршрутом до відповідної адреси, підтвердьте введений запит.

Детальний опис функції ведення за маршрутом ⇨ 44.

Зберігання адрес у вибране

Щоб зберегти введену адресу, виберіть .



Наприклад, можна зберегти адресу й назвати її **Домашній** або **Робочий**.

Виберіть потрібний варіант, підтвердьте свій вибір, а потім введіть назву для адреси.

Збережену адресу легко вибрати як адресу для пункту призначення за допомогою списків пунктів призначення **Пріоритетні** або **Контакти** (див. нижче).

Списки пунктів призначення

Виберіть **МЕНЮ**, а потім – **Мої пункти призначення**.



Виберіть **Останні**, щоб показати список усіх недавно введених пунктів призначення.

Виберіть **Пріоритетні**, щоб відобразити всі пункти призначення, які було збережено раніше як домашню, робочу або пріоритетну адреси.

Виберіть **Контакти**, щоб показати список з іменами контактів і всі пов'язані адреси, збережено раніше як особисті контакти.

Щоб почати ведення за маршрутом до відповідної адреси, виберіть пункт у списку.

Детальний опис функції ведення за маршрутом ⇨ 44.

Визначні місця

Об'єкт інфраструктури (POI) є певним місцем, яке може бути чимось корисним, наприклад, заправна станція, паркувальний майданчик або ресторан.

Збережені в навігаційній системі дані містять багато стандартних об'єктів інфраструктури, які позначено на карті (якщо ввімкнено цю функцію ⇨ 35).

Вибір об'єкта інфраструктури на карті

Торкніться потрібного об'єкта інфраструктури на карті. Карту буде відцентровано навколо цього місця.

Натисніть значок повторно.

У відповідному місці відобразиться , а на виносці з'явиться відповідна адреса.

Щоб розпочати ведення за маршрутом, виберіть **▲**.

Детальний опис функції ведення за маршрутом ⇨ 44.

Відображення списку об'єктів інфраструктури навколо певного місця

Торкніться потрібної точки на карті. Карту буде відцентровано навколо цього місця.

У відповідному місці відобразиться **📍** червоного кольору, а на виносці з'явиться відповідна адреса.

Натисніть і потримайте **📍**.

Відобразиться список об'єктів інфраструктури навколо певного місця на карті.

Виберіть потрібний об'єкт інфраструктури, щоб розпочати ведення за маршрутом до нього.

Детальний опис функції ведення за маршрутом ⇨ 44.

Пошук об'єктів інфраструктури за категоріями

Виберіть **МЕНЮ**, а потім – **Пам'ятки**.

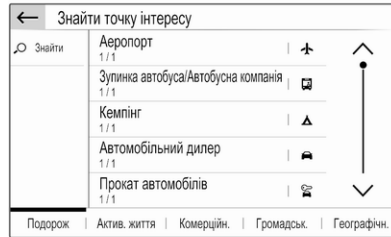

Виберіть основну категорію об'єктів інфраструктури, наприклад, **Подорож**, а потім – підкатегорію, наприклад **Аеропорт**. Відобразиться нове меню.

Виберіть область пошуку, наприклад, **Навколо автомоб.** для уточнення результатів пошуку.

Коли буде виконано пошук об'єктів інфраструктури, виберіть потрібний.

Щоб виконати пошук об'єктів інфраструктури в іншому місці, виберіть **Адреса**.

Щоб виконати пошук об'єктів інфраструктури за ключовим словом (див. нижче), виберіть **Знайти**.

Пошук за ключовим словом

Виберіть **МЕНЮ**, потім **Знайти**, введіть ключове слово, наприклад "Станція", введіть або виберіть назву міста й підтвердіть введений запит.

Коли буде виконано пошук об'єктів інфраструктури, виберіть потрібний.

Подорожі з проміжними зупинками (точками маршруту)

Точка маршруту є проміжним пунктом призначення, який використовується під час прокладання маршруту до кінцевого пункту призначення. Щоб створити маршрут через задані точки, можна додати одну або декілька точок маршруту.

Введіть або виберіть кінцевий пункт призначення маршруту через задані точки та запустіть ведення за маршрутом.

Під час активного ведення за маршрутом виберіть **МЕНЮ**, а потім – **Маршрут / Дорожні точки**.

← Маршрут і дорожні точки		↓↑
Дод. дор. точку	BNJ Bonn-Hangelar 128 Richtholzenstraße, Hangelar	1
Передні перегляд	CGN Köln Bonn Airport: Terminal 2 Kennedystraße, Grengel	2
Завершити	Rüsselsheim Stahstraße	3
Дорожні точки		Маршрут

Виберіть **Дод. дор. точку**, а потім – варіант введення адреси, наприклад **Знайти точки інтересу**.

Введіть або виберіть нову адресу. Адресу буде вставлено в список проміжних пунктів на маршруті.

За потреби введіть інші точки маршруту, дотримуючись наведених вище вказівок.

Якщо потрібно змінити порядок проміжних пунктів на маршруті:

Натисніть **↑↓**, а потім натискайте стрілки на дисплеї, щоб перемістити пункти списку вгору або донизу.

Виберіть **Розрахув.**, щоб перерахувати маршрут відповідно до зміненого порядку.

Щоб повернутися в головне меню навігації, виберіть **Завершити**.

Щоб відобразити детальний маршрут, що складається з проміжних пунктів призначення, виберіть вкладку **Маршрут**.

← Маршрут і дорожні точки		↑	↓
Дод. дор. точку	60 Alexanderstraße Turn right	↑	↓
Передні перегляд	400 B1/B5 Alexanderstraße Turn right	↑	↓
Завершити	8 Wexstraße, Tegel Turn right	↑	↓
	8 A100, Magdeburg Bear left	↑	↓
	9 A100	↑	↓
Дорожні точки		Маршрут	

Вказівки

Ведення за маршрутом забезпечується навігаційною системою у вигляді візуальних вказівників та голосових підказок (голосових вказівок).

Візуальні вказівники

На дисплеї відображаються візуальні вказівники.



Примітка

Коли ведення за маршрутом активне, але на телефоні не запущено додаток для навігації, система попереджає про маневри повороту на дисплеї комбінованої панелі приладів.

Голосовий супровід

Голосові підказки навігації повідомлятимуть, в якому напрямку їхати, а також наближення до перехрестя. на якому вам слід повертати.

Щоб увімкнути чи вимкнути функцію голосових підказок, виберіть **МЕНЮ** у головному меню навігації, виберіть **Параметри**, перейдіть на вкладку **Вокал**, а потім увімкніть або вимкніть **Увімкнути навігаційні повідомлення**.

Якщо активовано голосові підказки, додатково можна вказати, чи потрібно озвучувати назви вулиць.

Щоб повторити останню голосову підказку системи, натисніть зліва на екрані стрілку повороту.

Налаштування ведення за маршрутом

Виберіть **МЕНЮ** у головному меню навігації, а потім виберіть **Параметри навігації** – відобразиться відповідне меню.

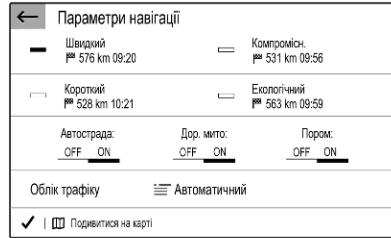

Після відкриття меню навігаційна система автоматично розрахує кілька маршрутів на вибір, наприклад найшвидший маршрут і маршрут, найбільш безпечний для довкілля.

Щоб показати на карті різні пропонувані маршрути, виберіть **Подивитися на карті**.

Якщо ж вам потрібно, наприклад, оминати на своєму маршруті шосейні дороги, задайте для відповідного параметра значення **OFF**.

Облік трафіку

Коли система визначає маршрут до пункту призначення, враховуються події дорожнього руху.

Коли активне ведення за маршрутом, до маршруту можуть вноситися зміни на основі вхідних повідомлень про дорожній рух.

Для налаштування **Облік трафіку** можливі три варіанти:

Якщо потрібно, щоб система автоматично змінювала маршрут відповідно до нових повідомлень про дорожній рух, виберіть **Автоматичний**.

Щоб система запитувала, перш ніж змінити маршрут, виберіть **Керівництво**.

Щоб ніколи не змінювати маршрути, виберіть **Немає**.

Запуск, скасування та відновлення ведення за маршрутом

Щоб почати ведення за маршрутом, введіть або виберіть адресу пункту призначення ↻ 40.

Залежно від ситуації ведення за маршрутом може починатися автоматично, або ж може знадобитися виконати певні вказівки на екрані.

Щоб скасувати ведення за маршрутом, у головному меню навігаційної системи виберіть **МЕНЮ**, а потім – **Зупинити навігацію**.

Щоб відновити скасоване ведення за маршрутом, у головному меню навігаційної системи виберіть **МЕНЮ**, а потім – **Відновити навігацію**.

Список поворотів

Наступний маневр повороту відображається зліва на екрані.

Щоб відобразити список усіх майбутніх поворотів на активному маршруті, виберіть **МЕНЮ** у головному меню навігації, виберіть **Маршрут / Дорожні точки**, а потім – вкладку **Маршрут**.

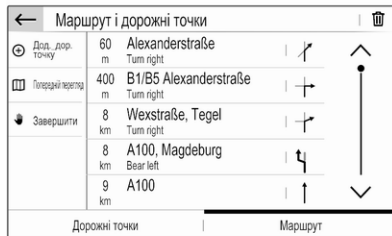

Щоб відобразити маневр повороту на карті, натисніть значок стрілки повороту поруч із відповідним пунктом у списку. Карта відцентрується за відповідним місцем розташування.



Щоб відобразити попередній або наступний маневр повороту на карті, натисніть < або >.

Щоб оминати ділянку маршруту, яка наразі відображається на карті, натисніть ⚠.

За потреби можна вибрати, які ще ділянки маршруту потрібно оминати.

Підтвердьте свій вибір.

Розпізнавання МОВИ

Загальна інформація	47
Користування	48

Загальна інформація

Вбудована функція розпізнавання мовлення

Вбудована функція розпізнавання мовлення інформаційно-розважальної системи дозволяє керувати різними її функціями за допомогою голосових команд. Вона розпізнає команди та послідовності цифр незалежно від особи, що їх вимовляє. Команди та послідовності цифр можуть проголошуватися без дотримання паузи між окремими словами.

У випадку неправильної роботи чи неправильних команд функція розпізнавання мовлення відтворить візуальний та / або звуковий сигнал і попросить ввести потрібну команду ще раз. Також ця функція розпізнає важливі команди та за потреби відтворює запити на їх підтвердження.

Команди для виконання відповідних дій можна вимовляти різними способами.

Примітка

Щоб розмови в салоні автомобіля не ініціювали ненавмисне ввімкнення системних функцій, розпізнавання голосу не вмикається автоматично.

Важлива інформація Підтримувані мови

- Не усі мови, наявні як мови інтерфейсу інформаційно-розважальної системи, розпізнаються системою розпізнавання мовлення.
- Якщо поточна вибрана мова елементів дисплея не підтримується функцією розпізнавання мовлення, цією функцією не можна скористатися.

У такому випадку, щоб керувати інформаційно-розважальною системою за допомогою голосових команд, слід обрати іншу мову інтерфейсу. Як змінити мову відображення ⇨ 22.

Введення адрес пунктів призначення за кордоном

Якщо потрібно ввести адресу пункту призначення, розташованого в іншій країні, за допомогою голосового введення, слід змінити мову інтерфейсу інформаційного дисплея на мову іноземної країни.

Наприклад, якщо мовою дисплея вибрано англійську, але потрібно ввести назву міста у Франції, слід вибрати для мови дисплея французьку.

Для зміни мови інтерфейсу дисплея, див. "Мова" в розділі "Налаштування системи", ↻ 22.

Порядок введення адрес пунктів призначення

Порядок, в якому частини адреси необхідно вводити за допомогою системи розпізнавання голосу, залежить від країни розташування пункту призначення.

Якщо система розпізнавання мовлення відхилить продиктовану вами адресу, повторіть команду, змінивши порядок частин адреси.

Програма голосового коридору

Програма голосового керування через смартфон інформаційно-розважальної системи забезпечує доступ до голосових команд у смартфоні.

Функція взаємодії телефону з аудіосистемою за допомогою голосового керування доступна через додатки для проєціювання телефону Apple CarPlay та Android Auto ↻ 33.

Користування

Збудована функція розпізнавання мовлення

Активування функції розпізнавання мовлення

Примітка

Розпізнавання голосу не працює під час активного телефонного виклику.

Увімкнення кнопкою «» на кермі



Натисніть «» на кермі.

Відтворюваний аудіосистемою звук вимкнеться і пролунає повідомлення синтезатора мовлення з проханням промовити голосову команду. На дисплеї з'являться меню довідки з найважливішими командами, якими наразі можна скористатися.

Після звукового сигналу функція розпізнавання мовлення готова до приймання голосових команд.

Тепер можна промовити голосову команду, щоб запустити відповідну функцію системи (наприклад, налаштуватись на збережену радіостанцію).

Регулювання гучності голосових підказок

Натисніть кнопку регулювання гучності на кермі вгору (щоб збільшити гучність)  або донизу (щоб зменшити гучність) .

Переривання голосових підказок

Досвідчений користувач може переривати голосові підказки короткими натисканнями кнопки «» на кермі.

Замість цього можна промовити "Установити режим діалогу експерт".

При цьому негайно пролунає звуковий сигнал, і команду можна давати без очікування завершення підказки.

Скасування діалогової секвенції

Щоб скасувати послідовність реплік діалогу та вимкнути розпізнавання мовлення, натисніть  на кермі.

Якщо не вимовляти жодних команд протягом деякого часу або вимовляти команди, які не розпізнаються системою, послідовність реплік діалогу буде автоматично скасовано.

Керування за допомогою голосових команд

Дотримуйтесь інструкцій, озвучуваних синтезатором мовлення та відображуваних на екрані.

Як отримати найкращі результати:

- Прослушайте голосову підказку і зачекайте звукового сигналу перед тим, як промовити команду чи відповіді на підказку.
- Перегляньте приклади команд на екрані дисплея.
- Функцію голосових підказок можна перервати, повторно натиснувши кнопку .
- Після звукового сигналу промовте команду природним тоном: не дуже швидко, але й не дуже повільно.



Зазвичай складні команди можна вимовляти як одну просту команду.

Програма голосового коридору

Активування функції розпізнавання мовлення

Натисніть  на кермі й потримайте, доки не почнеться сеанс розпізнавання мовлення.

Регулювання гучності голосових підказок

Повертайте  на панелі керування або натискайте кнопку регулювання гучності на кермі вгору (щоб збільшити гучність)  або донизу (щоб зменшити гучність) .

Вимкнення функції розпізнавання мовлення

Натисніть  на кермі. Сеанс розпізнавання мовлення завершиться.

Телефон

Загальна інформація	50
З'єднання Bluetooth	51
Робота	53
Мобільні телефони та радіообладнання СВ	56

Загальна інформація

Функція телефону дає змогу спілкуватися по телефону за допомогою мікрофона та динаміків автомобіля, а також керувати найбільш важливими функціями мобільного телефону через інформаційно-розважальну систему автомобіля. Щоб користуватися функцією телефону, потрібно підключити мобільний телефон до інформаційно-розважальної системи за допомогою Bluetooth.

Деякі функції порталу телефону підтримуються не всіма мобільними телефонами. Можливість використання деяких функцій залежить від моделі мобільного телефону та постачальника послуг мережі. Додаткову інформацію про це можна переглянути в посібнику користувача мобільного телефону або дізнатися від оператора мережі.

Важлива інформація щодо безпеки дорожнього руху та використання системи

⚠ Попередження

Використання мобільних телефонів впливає на навколишнє середовище. Тому були розроблені норми та положення з техніки безпеки. Слід ознайомитися з відповідними вказівками перед початком використання функцій мобільного телефону.

⚠ Попередження

Використання функції "вільні руки" за кермом може бути небезпечним, оскільки зосередженість водія знижується, коли він одночасно здійснює телефонні дзвінки та керує автомобілем. Перш ніж використовувати пристрій "вільні руки", припаркуйте

автомобіль. Дотримуйтеся правил, прийнятих у країні, у якій наразі перебуваєте.

Не забувайте вимикати телефон і дотримуватись особливих норм, затверджених у певних регіонах, згідно з якими використання в них мобільних телефонів забороняється, а також якщо перешкоди виникають унаслідок використання телефону чи користування цим пристроєм може призвести до виникнення небезпечної ситуації.

Bluetooth

Функцію телефону сертифіковано Bluetooth Special Interest Group (SIG).

Детальніша інформація про технічні умови міститься на веб-сайті <http://www.bluetooth.com>.

З'єднання Bluetooth

Bluetooth є стандартом безпроводового підключення мобільних телефонів, смартфонів та інших пристроїв.

Сполучення пристрою

Під час об'єднання пристрою Bluetooth в пару з інформаційно-розважальною системою між ними виконується обмін PIN-кодом і до інформаційно-розважальної системи підключаються пристрої Bluetooth.

Важлива інформація

- Одночасно до інформаційно-розважальної системи можна підключити не більше ніж два пристрої Bluetooth, об'єднані з нею в пару. Один пристрій – у режимі гарнітури, а другий – у режимі потокового відтворення звуку. Див. опис налаштувань профілю Bluetooth нижче.
Утім, два пристрої не можна використовувати в режимі гарнітури одночасно.

- Об'єднання пристроїв у пару з системою виконується лише один раз, крім випадків, коли пристрій було видалено зі списку парних пристроїв. Якщо пристрій вже був підключений, інформаційно-розважальна система встановлює з'єднання автоматично.
- Функція Bluetooth значно пришвидшує розрядження акумулятора пристрою. Тому підключіть пристрій до порту USB, щоб зарядити його.

Об'єднання в пару нового пристрою

1. Увімкніть функцію Bluetooth у пристрої Bluetooth. Додаткова інформація міститься в інструкції до пристрою Bluetooth.

2. Якщо один пристрій Bluetooth уже підключений:

Натисніть , виберіть **ОПЦІЇ**, потім – **Зв'язок Bluetooth** і натисніть  **Знайти**.

Якщо наразі ще підключено жодного пристрою Bluetooth:

Натисніть , а потім – **Пошук Bluetooth**.

Буде виконано пошук усіх пристроїв Bluetooth поблизу.

3. Виберіть у відображеному списку пристрій Bluetooth, із яким потрібно створити пару.

4. Підтвердьте процедуру об'єднання в пару:

- Якщо підтримується функція SSP (безпечне просте сполучення):

Підтвердьте повідомлення в інформаційно-розважальній системі та на пристрої Bluetooth.

- Якщо функція SSP (безпечне просте сполучення) не підтримується:

В інформаційно-розважальній системі на екрані з'явиться повідомлення із запитом ввести PIN-код у пристрої Bluetooth.

В пристрої Bluetooth: введіть PIN-код та підтвердьте введення.

5. Активуйте функції, які має виконувати об'єднаний у пару смартфон, і підтвердьте задані налаштування. Ці налаштування профілю Bluetooth можна будь-коли змінити. Докладніше – нижче.

Інформаційно-розважальна система та пристрій сполучені.

6. Телефонна книга автоматично завантажується в інформаційно-розважальну систему. Залежно від телефону інформаційно-розважальній системі потрібно надати доступ до телефонної книги. За потреби підтвердьте повідомлення, відображене в пристрої Bluetooth.

Якщо ця функція не підтримується пристроєм Bluetooth, на екрані з'явиться відповідне повідомлення.

Операції на об'єднаних у пару пристроях

Натисніть  і послідовно виберіть **ОПЦІЇ** і **Зв'язок Bluetooth**.

На екрані буде показано список усіх пристроїв, з якими створено пари.

Змінення налаштувань профілю Bluetooth

Натисніть  поруч із потрібним парним пристроєм.

Увімкніть або вимкніть потрібні налаштування профілю й підтвердьте внесені зміни.

Підключення сполученого пристрою

Пристрої, з якими створено пару, але не підключено до системи, мають значок .



Виберіть потрібний пристрій, щоб підключити його.

Відключення пристрою

Пристрій, який зараз підключений до системи, має значок .

Виберіть пристрій, який потрібно від'єднати.

Видалення об'єднаного в пару пристрою

Натисніть  у верхньому правому куті екрана, щоб відобразити значки  поряд із кожним об'єднаним у пару пристроєм.

Натисніть  поруч із пристроєм Bluetooth, який потрібно видалити, і підтвердьте відображене повідомлення.

Робота

Відразу після встановлення з'єднання Bluetooth між мобільним телефоном та інформаційно-розважальною системою можна використовувати багато функцій мобільного телефону через інформаційно-розважальну систему.

Примітка

У режимі гучного зв'язку мобільним телефоном можна користуватися, наприклад відповідати на вхідні дзвінки або налаштувати рівень гучності.

Установивши з'єднання між мобільним телефоном та інформаційно-розважальною системою, дані мобільного телефону передаються до цієї системи. У залежності від телефону та обсягу даних це може зайняти деякий час. Протягом цього часу в інформаційно-розважальній системі доступна лише обмежена кількість функцій мобільного телефону.

Примітка

Не кожен мобільний телефон повністю підтримує функцію телефону. Через це можливі деякі відмінності від описаних нижче функцій.

Головне меню телефону

Натисніть , щоб відкрити головне меню керування телефоном.



Примітка

Головне меню керування телефоном доступне лише за умови що телефон підключено до інформаційно-розважальної системи через Bluetooth. Детальний опис ⇨ 51.

Багатьма функціями мобільного телефону тепер можна керувати через призначене для цього головне меню (та відповідні підменю), а також за допомогою органів керування телефоном на кермі.

Як зателефонувати

Введення номера телефону

Введіть номер телефону за допомогою клавіатури в головному меню керування телефоном.



Після введення цифр відповідні записи зі списку контактів відобразяться в алфавітному порядку.

Натисніть потрібний пункт у списку, щоб зателефонувати.

Користування списком контактів



Список контактів містить усі записи телефонної книги з підключеного пристрою Bluetooth і всі контакти з навігаційної системи.

Виберіть **Контакти**, а потім – потрібний тип списку.



Пошук контактів

Контакти можна впорядкувати або за іменем, або за прізвищем. Щоб змінити порядок сортування, натисніть .

Прокрутивши список, виберіть літеру на смужці прокручування або  чи .

Щоб шукати контакти за допомогою клавіатури, натисніть **Знайти**.

Внесення змін до контактів та їх видалення

Виберіть  поруч із контактом, а потім – потрібний пункт.

Якщо до контакту потрібно додати фотознімок:

Підключіть USB-пристрій, на якому збережено потрібний фотознімок, до USB-порту , торкніться фоторамки й виберіть потрібний фотознімок.

Підтвердьте свій вибір, щоб завантажити фотознімок до системи.

Використання історії дзвінків

Всі вхідні, вихідні або пропущені дзвінки реєструються.

Виберіть **Виклики**, а потім – потрібний список.

Виберіть потрібний пункт у списку, щоб зателефонувати.

Вхідний дзвінок

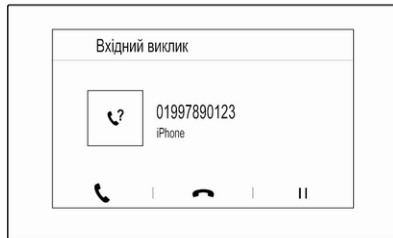

Якщо вам зателефонують, наприклад під час прослуховування радіоприймача чи відтворення вмісту USB-носія, звук відтворення відповідного джерела вимкнеться до завершення розмови.

На екрані з'явиться повідомлення з номером телефону чи іменем абонента.



Щоб відповісти на дзвінок, натисніть .

Щоб відхилити дзвінок, натисніть .

Щоб установити виклик на утримування, натисніть . Щоб відновити утримуваний виклик, натисніть .

Під час поточного виклику відобразиться наведене нижче меню.

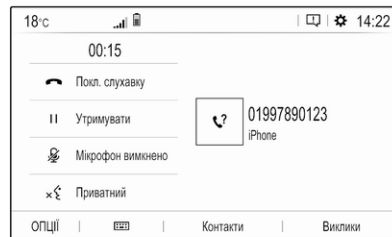

Щоб вимкнути мікрофон інформаційно-розважальної системи, натисніть **Мікрофон вимкнено**.

Щоб продовжити розмову на мобільному телефоні (приватний режим), натисніть  **Приватний**.
Щоб повторно активувати розмову

за допомогою інформаційно-розважальної системи, натисніть  **Приватний**.

Примітка

Якщо ви вийдете з автомобіля й замкнете його, але ще ведете телефонну розмову в приватному режимі, інформаційно-розважальна система може залишитися ввімкненою, доки ви не вийдете з її зони приймання Bluetooth-сигналів.

Завжди встановлювати вхідні виклики на утримування

З міркувань безпеки функція телефону може за замовчуванням установлювати всі вхідні дзвінки на утримування.

Щоб увімкнути цю функцію, виберіть по черзі **ОПЦІЇ**, потім **Безпека** та **Утримати вхідні виклики**.

Швидкі повідомлення

За допомогою інформаційно-розважальної системи контактам можна надсилати різні короткі повідомлення.

Виберіть **ОПЦІЇ**, а потім **Швидкі повідомлення** – відобразиться список коротких повідомлень, упорядкованих за різними категоріями.

Щоб надіслати коротке повідомлення, виберіть потрібне в списку, а потім – одержувача з контактів.

Мобільні телефони та радіобладнання СВ

Інструкції зі встановлення та рекомендації щодо роботи

Під час встановлення та експлуатації мобільного телефону потрібно дотримуватися відповідних інструкцій для певного автомобіля та рекомендацій виробника мобільного телефону та гарнітури щодо їх використання. Порушення визначених вимог призводить до скасування схвалення типу автомобіля (Директива ЄС 95/54/ЄС).

Рекомендації для безвідмовної роботи:

- Встановлення зовнішньої антени мають виконувати фахівці, що забезпечить максимально можливу дальність прийому
- Максимальна потужність передачі становить 10 Вт
- Телефон потрібно встановлювати у відповідне місце, враховуючи при цьому рекомендації, наведені у посібнику з експлуатації в розділі **Система подушок безпеки**.

Зверніться до фахівця, щоб попередньо визначити точку встановлення для зовнішньої антени чи тримача обладнання, а також способи використання пристроїв з потужністю передачі більше 10 Вт.

Використання гарнітури без зовнішньої антени зі стандартами мобільного телефону GSM 900/1800/1900 і UMTS дозволяється лише в тому разі, якщо максимальна потужність

передачі мобільного телефону становить 2 Вт для GSM 900 або 1 Вт для інших типів.

З міркувань безпеки під час керування автомобілем забороняється користуватися мобільним телефоном. Навіть використання гарнітури може відволікати від керування автомобілем.

⚠ Попередження

Використання радіобладнання та мобільних телефонів, які не відповідають зазначеним вище стандартам щодо мобільних телефонів, дозволено лише за умови застосування антени, розміщеної ззовні автомобіля.

Обережно

У разі недотримання згаданих вище норм використання в салоні мобільних телефонів і радіобладнання без зовнішньої антени може

спричинити несправність у роботі електронних систем автомобіля.

Показчик

А

Автоматичне регулювання гучності.....	21
Адресна книга.....	40
Активация телефону.....	53
Активация USB-зображення.....	32
Активування навігаційної системи.....	35
Аудіофайли.....	30

Б

Баланс.....	20
-------------	----

В

Введення пункту призначення . .	40
Вибір діапазону.....	25
Використання Меню.....	17
Навігаційна система.....	35
Радіо.....	25
Телефон.....	53
Bluetooth.....	30
USB.....	30
Використання додатків смартфона.....	33
Вимкнення звуку.....	13
Відображення зображень.....	32
Відтворення аудіо.....	31
Вказівки	44

Г

Голосовий супровід.....	35
Гучність.....	21
Автоматичне регулювання гучності.....	21
Гучність сигналів при натисканні кнопок.....	21
Гучність сигналу дзвінка.....	21
Налаштування гучності.....	13
Синтезатор мовлення.....	21
Функція вимкнення звуку.....	13
Функція компенсації гучності на великій швидкості.....	21
Гучність сигналів при натисканні кнопок.....	21
Гучність синтезатора мовлення.	21

Д

Дата регулювання.....	22
Дисплей змінити мову.....	22
регулювання яскравості.....	22

Е

Еквалайзер.....	20
Елементи керування Інформаційно-розважальна система.....	8
Кермове колесо.....	8

З		М		О
З'єднання Bluetooth.....	51	Мапи.....	35	Об'єкти інфраструктури.....
Завантаження станцій.....	25	Мобільні телефони та		Область.....
Загальна інформація 30, 34, 47, 50		радіообладнання СВ	56	Огляд елементів керування.....
Інформаційно-розважальна		Н		Оновлення програмного
система.....	6	Навігація		забезпечення.....
Навігація.....	34	Введення пункту призначення	40	Основні функції.....
Програми смартфону.....	30	Екран карти.....	35	
Телефон.....	50	Контакти.....	40	П
Цифрове радіомовлення		Маніпуляції з мапами.....	35	Панель керування
(DAB).....	28	Нещодавні пункти		інформаційно-розважальної
Bluetooth.....	30	призначення.....	40	системи.....
USB.....	30	Оновлення карти.....	34	8
Збережені		Подорож з проміжними		Подзвонити
Завантаження станцій.....	25	зупинками.....	40	Вхідний виклик.....
Збереження станцій.....	25	Поточне розташування.....	35	Сигнал дзвінка.....
Збереження станцій.....	25	Проблеми на дорозі.....	44	Функції, доступні під час
Змінення мови відображення.....	22	Радіостанції з функцією		дзвінка.....
		ТМС.....	34, 44	Як зателефонувати.....
І		Список поворотів.....	44	53
Індивідуальні налаштування.....	22	Супроводження маршруту.....	44	53
Історія дзвінків.....	53	Налаштування дисплея.....	32	Подорож з проміжними
		Налаштування конфіденційності	22	зупинками.....
К		Налаштування профілю.....	22	44
Керування меню.....	17	Налаштування системи.....	22	Проеціювання телефону.....
Контакти.....	40, 53	Налаштування тону.....	20	33
Користування.....	13, 25, 35, 48	Налаштування часу й дати.....	22	7
				Р
				Радіо
				Активування.....
				25
				Вибір діапазону.....
				25
				Використання.....
				25
				Завантаження станцій.....
				25
				Збережені.....
				25

Збереження станцій.....	25	Смартфон.....	30	Ф	
Налаштування DAB.....	28	Проеціювання телефону.....	33	Файли зображень.....	30
Налаштування RDS.....	27	Список поворотів.....	44	Фейдер.....	20
Область.....	27	Сполучення.....	51	Формати файлів.....	30
Оголошення DAB.....	28	Стандартні заводські		Аудіофайли.....	30
Пошук радіостанцій.....	25	налаштування.....	22	Файли зображень.....	30
Регіоналізація.....	27	Супроводження маршруту.....	44		
Система передавання		Т		Ц	
даних через канал		Телефон		Цифрове радіомовлення.....	28
радіомовлення (RDS).....	27	Введення номера.....	53	Цифрове радіомовлення (DAB)	
Цифрове звукове		Вхідний виклик.....	53	Зв'язування діапазонів FM і	
радіомовлення (DAB).....	28	Головне меню телефону.....	53	DAB.....	28
Радіостанції з функцією TMC.....	34	З'єднання Bluetooth.....	51	Ч	
Регіоналізація.....	27	Загальна інформація.....	50	Час	
Робота.....	53	Історія дзвінків.....	53	регулювання.....	22
Зовнішні пристрої.....	30	Контакти.....	53		
Меню.....	17	Телефонна книга.....	53	В	
Навігаційна система.....	35	Функції, доступні під час		Bluetooth	
Радіо.....	25	дзвінка.....	53	З'єднання Bluetooth.....	51
Телефон.....	53	Bluetooth.....	50	Загальна інформація.....	30
Розпізнавання голосу.....	47	Телефонна книга.....	53	Меню відтворення музики	
Розпізнавання мовлення.....	47	У		через Bluetooth.....	31
		Увімкнення відтворення		Пристрій з'єднання.....	30
С		музики через Bluetooth.....	31	Сполучення.....	51
Сигнал дзвінка.....	53	Увімкнення інформаційно-		Телефон.....	53
Гучність сигналу дзвінка.....	21	розважальної системи.....	13		
Система радіоінформації.....	27	Увімкнення радіо.....	25	U	
Система сповіщення про		Увімкнення USB-аудіо.....	31	USB	
дорожні умови (RDS).....	27			Загальна інформація.....	30
				Меню USB-аудіо.....	31

Меню USB-зображення.....	32
Пристрій з'єднання.....	30

Мультимедіа

Вступ	64
Базова операція	72
Радіо	79
Зовнішні пристрої	84
Розпізнавання мови	88
Телефон	91
Показчик	98

Вступ

Загальна інформація	64
Протиугінний пристрій	65
Огляд елементів керування	66
Користування	69

Загальна інформація

Примітка

У цій інструкції описуються всі параметри та функції, які є в різних інформаційно-розважальних системах. Деякі описи, включно з описами функцій дисплея та меню, можуть не стосуватися вашого автомобіля через відмінності між моделями, особливостями вашої країни, а також необхідність спеціального обладнання або приладдя.

Примітка

В інформаційно-розважальній системі встановлено певне стороннє програмне забезпечення. Пов'язані з ним повідомлення про авторські права, а також ліцензії й іншу інформацію про це програмне забезпечення можна знайти на сторінці <http://www.psa-peugeot-citroen.com/oss>.

Важлива інформація щодо безпеки дорожнього руху та використання системи

⚠ Попередження

Керуючи автомобілем, завжди дотримуйтеся правил безпеки. Користуйтеся інформаційно-розважальною системою, лише коли ситуація на дорозі не є небезпечною.

З міркувань безпеки перед користуванням інформаційно-розважальною системою варто зупинити автомобіль.

⚠ Попередження

Навіть під час використання додатка для навігації водій має належним чином керувати автомобілем та бути уважним під час дорожнього руху. Завжди дотримуйтеся відповідних правил дорожнього руху.

Приєм радіосигналу

Приєм радіосигналу може перериватися статикою, шумом, перешкодами або втратою прийому через:

- зміни відстані від переривача
- багатопроменевий прийом через відбиття хвиль
- затухання радіосигналу

Протиугінний пристрій



Інформаційно-розважальна система має електронну систему безпеки для захисту від викрадення.

Завдяки цій інновації інформаційно-розважальна система може функціонувати виключно у вашому автомобілі та не становить цінності для злодія.

Огляд елементів керування

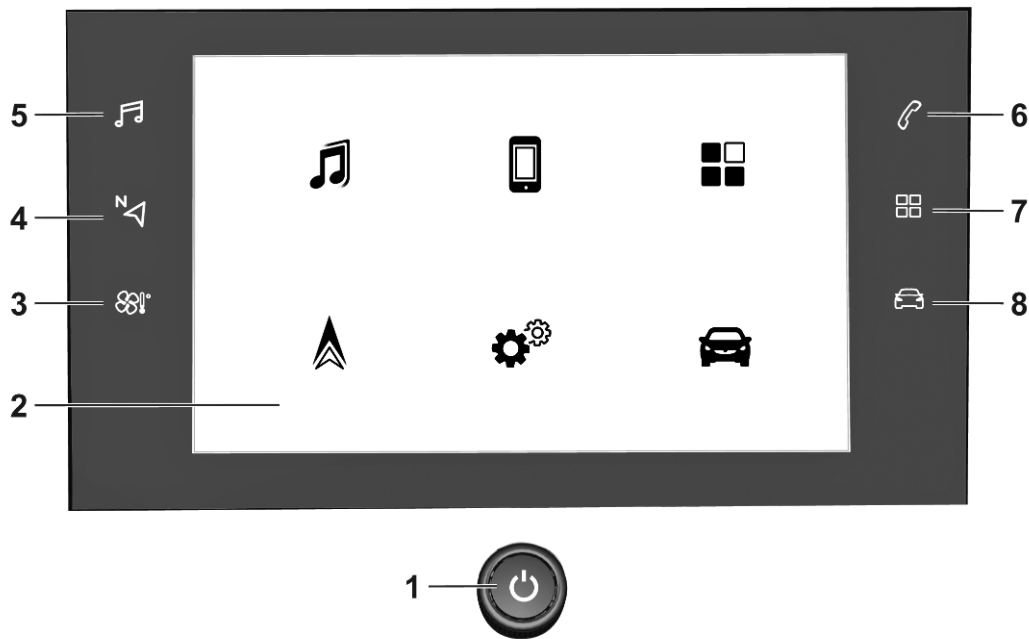
Панель керування – Multimedia





1	 69 Якщо система вимкнена: увімкнення / вимкнення живлення Якщо система ввімкнена: вимкнення звуку системи Поверніть: налаштування гучності
2	Інформаційний дисплей Головне меню відобразиться, якщо торкнутися екрана трьома пальцями
3	 Відкрийте меню системи клімат-контролю (за наявності) й перегляньте посібник з експлуатації
4	 Відображення навігаційного додатка, коли активне проєціювання телефону 86

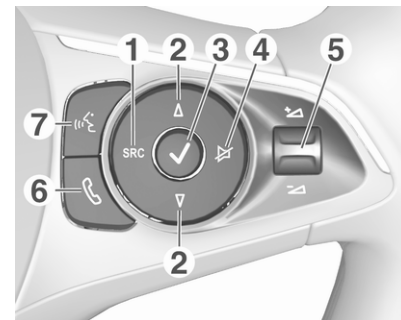

5	 Відкриття меню відтворення звуку: Радіо 79 Зовнішні пристрої (USB, Bluetooth) 84
6	 Відкриття меню телефону 94 Відкриває екран проєціювання телефону, коли воно активне 86
7	 Відкриття меню для функції перегляду зображень 86
8	 Відкриття меню налаштувань автомобіля – див. інструкцію до автомобіля

Засоби керування на кермі



- 1 **SRC (джерело)**
 Вибір джерела
 відтворення звуку, для
 підтвердження вибраних
 елементів натискайте  69

 Натиснення й
 утримування:
 вимикається звук системи
- 2 
 Вибір наступної /
 попередньої збереженої
 радіостанції, якщо
 ввімкнено радіоприймач 79

- або вибір наступної / попередньої композиції / зображення, якщо увімкнені зовнішні пристрої 84
- або вибір наступного / попереднього пункту у списку радіостанцій, списку мультимедіа, списку викликів / контактів, якщо операцію почато за допомогою органа керування на кермі
- Для підтвердження вибраних елементів натискайте ✓
- 3 ✓
- Підтвердження вибраного елемента
- або відкривання списку радіостанцій, списку мультимедійних пристроїв
- 4 ✕
- Увімкнення / вимкнення режиму без звуку 69
- 5  Повертання вгору/ донизу: збільшення/ зменшення гучності
- 6  Коротке натиснення: прийняти вхідний виклик
- Натиснення й утримування: відхилити вхідний виклик, закінчити розмову 94
- або відкривання списку викликів / контактів 94
- Якщо телефонний виклик активний: відкрити меню поточних викликів
- 7  Коротке натиснення: увімкнути вбудовану функцію розпізнавання мовлення
- Натиснення й утримування: увімкнути розпізнавання мовлення у Apple CarPlay™ або Android™ Auto, якщо телефон підключено через порт USB 89

Користування

Елементи керування

Керування інформаційно-розважальною системою можна здійснювати за допомогою функціональних кнопок, сенсорного екрана і меню, що відображаються на дисплеї.

Додатково можна вводити дані за допомогою:

- панель керування інформаційно-розважальної системи ⇨ 66
- сенсорний екран ⇨ 72
- елементи керування на кермі ⇨ 66
- розпізнавання мовлення ⇨ 88

Увімкнення та вимкнення інформаційно-розважальної системи

Натисніть . Після увімкнення активується джерело інформаційно-розважальної системи, яке було вибрано останнім.

Примітка

Деякі функції інформаційно-розважальної системи доступні, лише коли увімкнено запалювання або працює двигун.

Автоматичне вимкнення

Якщо інформаційно-розважальну систему увімкнено кнопкою , коли запалювання було вимкненим, система автоматично вимкнеться після активації режиму Eco.

Налаштування гучності

Поверніть регулятор . На дисплеї відобразиться поточне налаштоване значення.

При увімкненні інформаційно-розважальної системи встановлюється рівень гучності, який був відрегульований користувачем попереднього разу.

Функція компенсації гучності на великій швидкості

Після увімкнення функції компенсації гучності на великій швидкості ⇨ 75 гучність автоматично налаштовується для компенсації дорожніх шумів і шуму вітру.

Вимкнення звуку

Натисніть , щоб вимкнути звук інформаційно-розважальної системи.

Щоб скасувати вимкнення звуку, натисніть  ще раз. При цьому буде знов встановлена гучність, встановлена востаннє.

Режими роботи

Аудіо- та мультимедійні пристрої

Натисніть , щоб відобразити головне меню останнього вибраного режиму відтворення аудіофайлів.

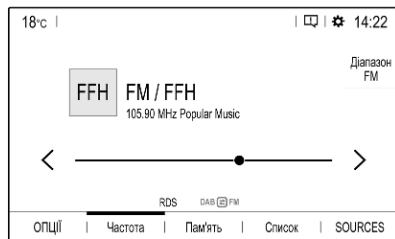

Вибір іншого джерела даних

Виберіть **SOURCES** – з'явиться меню для вибору джерела мультимедійних даних.

Примітка

Детальний опис роботи меню та сенсорного екрана ⇨ 72.

Виберіть потрібне джерело мультимедійних даних.

Див. детальний опис:

- Функції радіо ⇨ 79
- Зовнішні пристрої ⇨ 85

Телефон

Перш ніж ви зможете користуватися функцією телефону, потрібно встановити з'єднання між інформаційно-розважальною системою та мобільним телефоном.

Детальний опис процедури підготовки та встановлення з'єднання Bluetooth між інформаційно-розважальною системою та мобільним телефоном ⇨ 91.

Якщо мобільний телефон підключено, натисніть , щоб відобразити головне меню функції телефону.

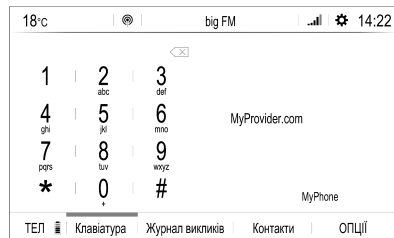

Детальний опис керування мобільним телефоном за допомогою інформаційно-розважальної системи ⇨ 94.

Програми

Щоб показувати певні програми з дисплея смартфона на дисплеї інформаційно-розважальної системи, підключіть до неї смартфон.

Натисніть , а потім – **Apple CarPlay** або **Android Auto**. Відобразиться меню з різними додатками на вибір.

Детальний опис ⇨ 86.

Налаштування

Натисніть , виберіть **ОПЦІЇ**, а потім – **Параметри звуку**, щоб відкрилося відповідне меню.

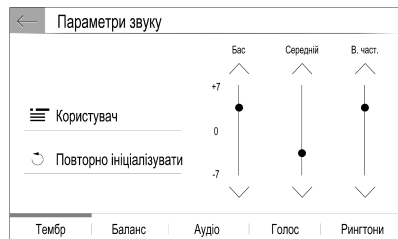

Детальний опис ⇨ 72.

Торкніться верхньої панелі на екрані – буде показано меню з різними налаштуваннями системи.

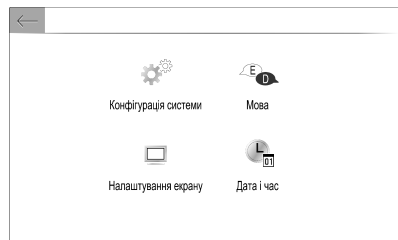

Детальний опис ⇨ 72.

Налаштування автомобіля

Виберіть , щоб відкрити меню для керування різними налаштуваннями, пов'язаними з автомобілем.

Налаштування автомобіля описуються в інструкції з експлуатації.

Тюнінг – центр

Тюнінг – центр забезпечує швидкий доступ до таких налаштувань:

- темний екран
- яскравість
- профілі
- налаштування системи
- налаштування конфіденційності

Торкніться верхньої панелі на екрані, щоб відобразити **Тюнінг – центр**.

Базова операція

Основні функції	72
Налаштування тону	74
Гучність	75
Налаштування системи	75

Основні функції

Дисплей інформаційно-розважальної системи має сенсорний інтерфейс, що дозволяє пряму взаємодію з елементами керування меню.

Обережно

Для керуванням роботою сенсорного дисплея не можна використовувати гострі чи тверді предмети, наприклад кулькові ручки, олівці чи подібні предмети.

Керування меню

Вибір та активація екранної кнопки чи пункту меню

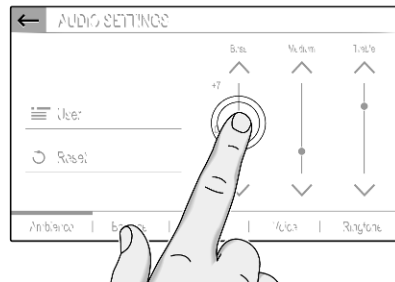

Натисніть екранну кнопку або пункт меню.

Увімкнеться відповідна функція системи, на екрані з'явиться повідомлення або підменю з додатковими пунктами.

Екранні кнопки ←, X та ✓ / OK

Під час операцій із меню натиснувши ← або X у відповідному підменю, можна перейти до наступного вищого рівня меню.

Якщо екранна кнопка ← або X не відображаються, ви перебуваєте в найвищому рівні відповідного меню.

На деяких екранах для підтвердження вибору пункту меню або зміни налаштувань потрібно натискати ✓ / OK. В іншому випадку виділення елементів або зміни в налаштуваннях не збережуться.

Прокручування списку

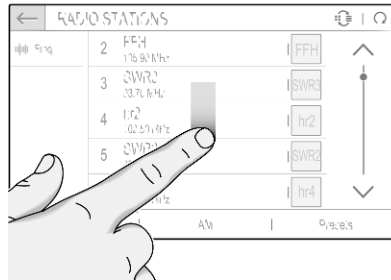

Коли на екрані відображаються не всі наявні у списку пункти, список потрібно прокрутити.

Прокрутити список пунктів меню можна одним із наведених нижче способів:

- Притулить палець до будь-якого місця на екрані та перемістіть палець вгору або донизу.

Примітка

Палець потрібно переміщувати з постійною швидкістю, не відриваючи його від поверхні.

- Натисніть ^ або v вгорі чи знизу на смужці прокручування.
- Натисніть потрібне місце на смужі прокручування.
- Переміщуйте повзунок прокручування пальцем угору або донизу.

Оновлення списку

Натисніть ↻, щоб вручну оновити списки, наприклад список станцій.

Поля введення тексту та клавіатури

Поля введення тексту позначаються значком ✎.

Торкніться поля введення тексту, щоб відкрити клавіатуру для введення тексту або чисел.

Залежно від поточного активного додатка або функції відображаються різні клавіатури.

Клавіатури для введення тексту

Клавіатури для введення тексту можуть містити кілька полів введення. Щоб увімкнути поле для введення тексту, торкніться його.

Щоб ввести символ, натисніть відповідну екранну кнопку. Символ буде введено після її відпускання.

Натисніть і потримайте екранну кнопку з літерою, щоб відобразити пов'язані з нею літери у спливному меню. Натисніть і відпустіть потрібну літеру.

Щоб переключитися на клавіатуру з символами, натисніть **0..#**.

Щоб повернутися до клавіатури для введення літер або переключитися з великих літер на малі чи навпаки, натисніть **Aa**.

Щоб змінити порядок літер на клавіатурі зі звичайного на алфавітний і навпаки, натисніть .

Щоб видалити останній введений знак або символ, натисніть .

Налаштування параметрів



Щоб відрегулювати налаштування, як у зображеному прикладі, можна виконати одну з наведених нижче дій:

- Торкніться **<** або **>**.
- Торкнутися потрібного місця на лінії.
- Перемістити повзунок пальцем.

Налаштування тону

Натисніть  і послідовно виберіть ОПЦІЇ і **Параметри звуку**.

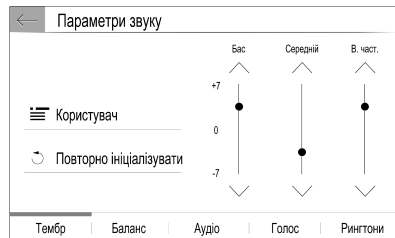

У системі є кілька наперед запрограмованих налаштувань, які дають змогу оптимізувати тембр окремого стилю музики (наприклад, **Поп-рок** або **Класична музика**).

Щоб окремо відрегулювати тембр, виберіть **Користувач**. Змініть налаштування відповідно до своїх потреб.

Примітка

Якщо змінити налаштування попередньо визначеного параметра, наприклад **Поп-рок**, ці налаштування буде застосовано до **Користувач** або **Особисті налаштування**.

Баланс та рівень сигналу

Виберіть вкладку **Баланс**.

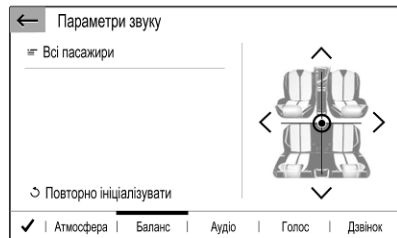

У системі є кілька наперед запрограмованих налаштувань, які дають змогу регулювати гучність у салоні (наприклад, **Всі пасажирів** або **Лише передні**).

Щоб змінити поточне налаштування, наприклад **Всі пасажирів**, виберіть це налаштування, а потім виберіть нове налаштування у відображеному списку.

Наперед запрограмовані налаштування можна змінювати.

Щоб вказати місце в салоні, де гучність матиме найвищий рівень, перемістіть курсор на малюнку в правій частині екрана у відповідну точку.

Щоб повернутися до стандартних заводських налаштувань, виберіть .

Гучність

Натисніть  і послідовно виберіть **ОПЦІЇ** і **Параметри звуку**. Потім виберіть вкладку **Аудіо**.

Сигнал дотику

Якщо функцію сигналу дотику під час натискання кнопок активовано, кожен дотик до екранної кнопки або пункту меню супроводжується звуковим сигналом.

Щоб відрегулювати гучність сигналу дотику, активуйте **Звуки дотику** та змініть значення налаштування.

Функція компенсації гучності на великій швидкості

Увімкніть або вимкніть функцію **Гучність, прив'язана до швидкості**.

Якщо увімкнено цю функцію, гучність інформаційно-розважальної системи налаштовується автоматично для компенсування шуму від дорожнього покриття та вітру під час руху автомобіля.

Синтезатор мовлення

Виберіть вкладку **Голос**.

Відрегулюйте гучність для всіх функцій синтезу мовлення системи.

Сигнал дзвінка

Виберіть вкладку **Рингтони**.

Відрегулюйте гучність сигналу вхідних дзвінків.

Налаштування системи

Торкніться верхньої панелі на екрані, щоб відобразити **Тюнінг** – центр.

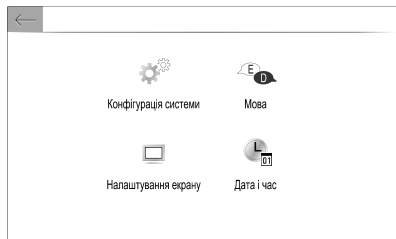

Конфігурування системи

Виберіть **Конфігурація системи**, щоб виконати прості налаштування системи, наприклад:

- Налаштувати відображення одиниць вимірювання температури або споживання пального.
- Скинути конфігурацію системи до заводських значень.
- Оновити версію встановленого програмного забезпечення.
- Вибір налаштувань конфіденційності для дзвінків у службу технічної допомоги.

Змінення мови відображення

Щоб налаштувати мову відображення текстових елементів меню, виберіть **Мова**, а потім виберіть потрібну мову.

Примітка

Якщо вибрана мова відображення підтримується вбудованою системою розпізнавання мовлення, мову системи розпізнавання мовлення буде змінено відповідно. В іншому випадку вбудована функція розпізнавання мовлення буде недоступною.

Налаштування часу й дати

Виберіть **Дата і час**.

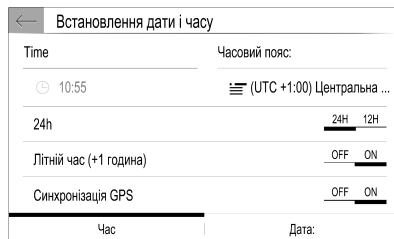

Змінення форматів часу й дати

Щоб змінити формати дати й часу, перейдіть на відповідну вкладку й виберіть потрібний формат.

Вказування часу й дати

За замовчуванням відображувані час і дата автоматично коригуються системою.

Щоб налаштувати час і дату вручну, виконайте перелічені нижче дії:

Виберіть вкладку **Час**.

Установіть значення **Синхронізація GPS** для **OFF** і виберіть поле **Час**, щоб налаштувати потрібний час.

Виберіть вкладку **Дата**, а потім – потрібний формат дати.

Регулювання екрана

Виберіть **Налаштування екрана**.

Функція прокручування тексту

Виберіть вкладку **Анімація**.

Щоб довгі тексти автоматично прокручувалися на екрані, увімкніть функцію **Автоматична прокрутка тексту**.

Коли функцію **Автоматична прокрутка тексту** вимкнено, довгі тексти скорочуються.

Регулювання яскравості

Виберіть **Яскравість** і відрегулюйте потрібний рівень яскравості екрана.

Збереження ваших особистих налаштувань

Щоб перейти до налаштувань профілю, торкніться верхньої панелі на екрані й виберіть **Профілі**.

Ви можете зберігати різноманітні налаштування в персональному профілі. Наприклад, усі поточні налаштування тембру, усі збережені радіостанції та телефонну книгу.

Якщо вашим автомобілем, крім вас, користуються інші люди, ця функція дає змогу будь-коли відновлювати особисті налаштування зі свого профілю.

Можна зберегти до трьох персональних профілів.

Додатково можна використовувати **Загал. профіль**. Усі зміни, які вносяться в налаштування, постійно автоматично зберігаються в цьому профілі. Якщо ви не активували особистий профіль, активним буде **Загал. профіль**.

Збереження вашого особистого профілю

Визначивши всі особисті налаштування, виконайте дії нижче:

Виберіть одну з вкладок особистого профілю.

Виберіть поле для введення тексту  і введіть назву свого особистого профілю.

Завершивши, підтвердьте введену інформацію, щоб зберегти її у своєму особистому профілі.

Активування вашого особистого профілю

Торкніться верхньої панелі на екрані, виберіть **Профілі**, а потім – вкладку з назвою вашого особистого профілю.

Як активувати Загал. профіль

Якщо наразі активовано особистий профіль:

Перейдіть на вкладку **Загал. профіль**, а потім виберіть **Увімкнути профіль**.

Скидання особистого профілю

Ви можете будь-коли змінити налаштування особистого профілю, щоб відновити в цьому профілі стандартні заводські налаштування.

Активуйте відповідний профіль і виберіть **Відновити профіль**.

Як скинути Загал. профіль

Ви можете будь-коли скинути **Загал. профіль**, щоб відновити в цьому профілі стандартні заводські налаштування.

Виберіть **Загал. профіль**, а потім –
Повторно ініціаліз. загальний профіль.

Радіо

Користування 79
 Система радіоінформації 80
 Цифрове радіомовлення 81

Користування

Увімкнення радіо

Натисніть . Відобразиться останнє вибране головне меню відтворення аудіофайлів.

Якщо головне меню радіоприймача неактивне, виберіть **ДЖЕРЕЛА**, а потім – **Радіо**.

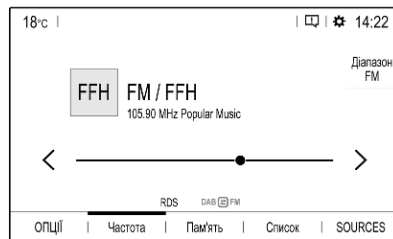

Буде здійснено прийом станції, що відтворювалася останньою.

Вибір діапазону

Виберіть **ОПЦІЇ** і натисніть  відповідну кількість разів, щоб переключитися на потрібний діапазон.

Пошук радіостанцій

Автоматичний пошук станції

Натискайте < або >, щоб налаштуватися на попередню чи наступну радіостанцію з належним сигналом.

Пошук станції вручну

Натисніть і потримайте < або >. Відпустіть, коли потрібну частоту буде майже настроєно.

Виконується пошук наступної станції, сигнал якої можна прийняти, після чого розпочинається її відтворення.

Списки станцій

У списку радіостанцій можна вибрати будь-яку з них, сигнал якої достатньо сильний для поточного місця вашого перебування.

Щоб відобразити список радіостанцій поточного активного діапазону, виберіть **Список**.

Виберіть потрібну станцію.

Оновлення списків станцій

Якщо станції, збережені в списку радіостанцій відповідного діапазону, стануть недоступними, потрібно оновити ці списки.

Щоб почати оновлення для поточного активного діапазону, виберіть .

Збереження станцій у вибране

У списку **Пам'ять** у вибране можна зберегти до 24 радіостанцій усіх діапазонів.

Виберіть **Пам'ять**, щоб показати запрограмовані кнопки.



Зберігання поточної активної станції



Натисніть і потримайте кілька секунд потрібну кнопку в списку **Пам'ять**. Відповідна частота або назва станції відобразяться на кнопці.

Якщо станцію вже збережено для запрограмованої кнопки, ця станція буде замінено на нову.

Натомість у головному меню радіо можна натиснути  **Mem**, щоб зберегти поточну активну радіостанцію.

Збереження станції з наявних у списку

Виберіть **ОПЦІЇ**, а потім – потрібний діапазон.

Щоб зберегти станцію зі списку станцій, без затримки натисніть  поруч із потрібною станцією. Станцію буде збережено, після чого відобразиться номер відповідної програмованої кнопки. Щоб видалити станцію, повторно натисніть .

Натомість можна натиснути й потримати назву станції, доки станція не збережеться. Щоб видалити станцію, повторно натисніть і потримайте її назву, доки не з'явиться відповідне повідомлення.

Завантаження станцій

У головному меню радіоприймача виберіть **Пам'ять**, а потім натисніть і відпустіть запрограмовану кнопку потрібної станції.

Система радіоінформації

Система радіоінформації (RDS) – це послуга, що надається станціями FM, яка значною мірою полегшує пошук потрібної станції та її безперебійний прийом.

Переваги RDS

- На дисплеї замість частоти налаштованої станції відображається назва програми.
- Під час пошуку станцій інформаційно-розважальна система налаштовується лише на станції RDS.
- Інформаційно-розважальна система завжди налаштовується на найкращу частоту мовлення заданої станції за допомогою функції AF (Alternative Frequency – альтернативна частота).
- Залежно від радіостанції, на яку налаштовано приймач, інформаційно-розважальна система відображає радіотекст, що може містити, наприклад, інформацію про поточну передачу.

Активация RDS

У головному меню радіоприймача виберіть **ОПЦІЇ**, а потім активуйте **RDS**.

Якщо ввімкнено **RDS**, у нижньому рядку головного меню радіоприймача відобразиться **RDS**.

Радіотекст

Якщо активовано функцію RDS, під назвою радіопередачі відображається інформація про поточну радіопередачу в ефірі або музичну композицію, що зараз відтворюється.

Щоб показати чи сховати інформацію, перейдіть у меню **ОПЦІЇ** й активуйте або деактивуйте **ІНФОРМАЦІЯ**.

Повідомлення про ситуацію на дорогах

Багато станцій з підтримкою функції RDS передають новини. Якщо функцію повідомлень про дорожній рух увімкнено, прослуховування радіо радіостанції або відтворення мультимедійних файлів буде перервано до кінця повідомлення.

Щоб активувати оголошення про дорожній рух, перейдіть у меню **ОПЦІЇ** й активуйте **ТА**.

Якщо ввімкнено **ТА**, у нижньому рядку головного меню радіоприймача відобразиться **ТА**.

Цифрове радіомовлення

Радіостанції DAB (цифрове радіомовлення) ведуть передачі тільки у цифровому режимі.

Станції з підтримкою DAB містять у назві не частоту трансляції, а назву програми.

Загальна інформація

- У цифровому радіомовленні (DAB) в одному ансамблі може транслюватися кілька радіопрограм (служб).
- Окрім служб трансляції високоякісного цифрового аудіо, DAB також може передавати пов'язані з програмою дані й інші відомості від служб, серед яких: інформація про подорож і дорожній рух.

- Звук відтворюватиметься, доки певний радіоприймач DAB прийматиме сигнал, що надсилається радіомовною станцією (навіть якщо сигнал дуже слабкий).
- У разі поганого прийому система автоматично зменшує гучність, щоб запобігти відтворенню неприємних шумів.
Якщо приймач не може зафіксувати надто слабкий сигнал DAB, прийом переривається повністю. Цього можна уникнути, увімкнувши функцію автоперемикання з DAB на FM (див. нижче).
- У режимі DAB не виникає інтерференції радіохвиль, причиною якої є станції, які виконують трансляцію на суміжних частотах (явище типове для AM- та FM-діапазонів).
- Якщо сигнал DAB відбивається природними перешкодами чи будівлями, якість його прийому

покращується, тоді як прийом сигналу AM або FM за таких умов значно погіршується.

- Якщо ввімкнути приймання діапазону DAB, FM-тюнер інформаційно-розважальної системи діятиме у фоновому режимі й постійно шукатиме FM-радіостанції з найякіснішим сигналом. Якщо увімкнено функцію **Повідомлення про дорожній рух** ⇨ 80, повідомлення про дорожній рух будуть передаватися з FM-радіостанції з найкращим прийомом. Для того щоб трансляція радіостанції DAB не переривалася повідомленнями про дорожній рух, які передаються в FM-діапазоні, вимкніть функцію **Повідомлення про дорожній рух**.

Зв'язування діапазонів FM і DAB

За допомогою цієї функції можна перемикатися зі станції FM на станцію DAB і навпаки.

Перемикання зі станції FM на станцію здійснюється тоді, коли відповідна станція DAB доступна. Тому, щоб уникнути частого перемикання, рекомендується зберегти потрібні радіостанції у списку улюбленого як станції DAB.

Перемикання зі станції DAB на станцію FM відбувається тоді, коли сигнал надто слабкий для прийому.

Активация

Перш ніж вмикати функцію зв'язування діапазонів FM і DAB, обов'язково увімкніть параметр **RDS**.

Щоб активувати функцію зв'язування діапазонів FM і DAB, виберіть **ОПЦІЇ** у головному меню радіоприймача, а потім активуйте **FM-DAB**.

Коли функцію зв'язування діапазонів FM і DAB увімкнено, відображається такий символ:



Деактивація

Щоб деактивувати функцію зв'язування діапазонів FM і DAB, виберіть **ОПЦІЇ** у головному меню радіоприймача, а потім деактивуйте **FM-DAB**.

Якщо вимкнути параметр **RDS**, функція зв'язування діапазонів FM і DAB вимкнеться автоматично.

Зовнішні пристрої

Загальна інформація	84
Відтворення аудіо	85
Відображення зображень	86
Використання додатків смартфону	86

Загальна інформація

USB-порт знаходиться на центральній консолі.

Обережно

Щоб захистити систему, не використовуйте USB-концентратор.

Примітка

Порти USB завжди мають бути сухими й чистими.

Порти USB

До цього порту USB можна підключати програвач MP3, пристрій USB, картку SD (через з'єднувач або адаптер USB) або смартфон.

За допомогою інформаційно-розважальної системи можна відтворювати музичні файли та переглядати файли фотографій, збережені на USB-пристроях.

Якщо ці пристрої підключені до порту USB, керування функціями зазначених вище пристроїв

здійснюється за допомогою засобів керування та меню інформаційно-розважальної системи.

Примітка

Інформаційно-розважальна система підтримує не всі додаткові пристрої.

Підключення / відключення пристрою

Підключіть один з пристроїв до зазначеного вище порту USB. За потреби скористайтеся відповідним з'єднувальним кабелем. Функція відтворення музики запуститься автоматично.

Примітка

Під час підключення пристрою USB, який не розпізнається системою, на екрані з'являється відповідне повідомлення про помилку, а інформаційно-розважальна система автоматично перемикається на попередню функцію.

Щоб відключити пристрій USB, виберіть іншу функцію – після цього USB-пристрій можна відключити.

Обережно

Уникайте відключення пристрою під час програвання. Це може пошкодити пристрій або інформаційно-розважальну систему.

Потокове відтворення звуку через Bluetooth

Потокове відтворення звуку дає змогу слухати музику з вашого смартфона.

Детальний опис встановлення з'єднання через Bluetooth ⇨ 92.

Якщо відтворення звуку не починається автоматично, його потрібно запустити на смартфоні.

Спочатку відрегулюйте гучність на смартфоні (установіть високий рівень). Потім відрегулюйте гучність інформаційно-розважальної системи.

Формати файлів

Аудіообладнання підтримує різні формати файлів.

Відтворення аудіо

Увімкнення функції відтворення музики

Підключення пристрою USB або пристрою Bluetooth ⇨ 84.



Якщо пристрій уже підключено, але відтворення збережених музичних файлів не активне:

Натисніть , виберіть **SOURCES**, а потім виберіть відповідне джерело відтворення.

Відтворення композицій почнеться автоматично.

Функції відтворення

Зупинення та відновлення відтворення

Щоб перервати відтворення, натисніть . Кнопка на екрані зміниться на .

Щоб відновити відтворення, натисніть .

Відтворення попередньої або наступної композиції
Торкніться < або >.

Прокручування вперед та назад
Натисніть і потримайте < або >.

Відпустіть, щоб повернутися в звичайний режим відтворення.

Можна також пересувати вліво або вправо повзунок, яким позначається позиція відтворюваної композиції.

Випадкове відтворення композицій
Виберіть **ОПЦІЇ**, а потім натискайте значок **Випадковий**:

: відтворення композицій у поточному вибраному списку (альбом, виконавець тощо) у випадковому порядку.

: відтворення композицій у поточному вибраному списку (альбом, виконавець тощо) у звичайному режимі.

Повторення композицій

Виберіть **ОПЦІЇ**, а потім натискайте значок **Repeat** , доки не буде вибрано один із таких параметрів:

- відтворення по колу композицій у поточному вибраному списку (альбом, виконавець тощо)
- відтворення по колу композицій у поточному вибраному списку (альбом, виконавець тощо) один раз
- відтворення композицій у поточному вибраному списку (альбом, виконавець тощо) у звичайному режимі

Відображення зображень

Ви можете переглядати зображення, збережені в пристрої USB.

Увімкнення переглядача зображень

Підключення пристрою USB ⇨ 84.

Якщо пристрій уже підключено, але програма перегляду зображень не активна:

Натисніть , виберіть **Фотографії**, а потім – потрібну папку та зображення в ній.





Торкніться екрана, щоб відобразити рядок меню.

Перегляд попереднього або наступного зображення

Торкніться  або .

Запуск або припинення показу слайдів

Виберіть , щоб переглянути в режимі показу слайдів зображення, збережені на пристрої USB.

Натисніть , щоб припинити показ слайдів.

Використання додатків смартфона**Проеціювання телефону**

Програми для проєціювання з телефону Apple CarPlay та Android Auto дають змогу відображати вибрані програми зі смартфона на інформаційному дисплеї та керувати ними за допомогою органів керування інформаційно-розважальної системи.

Уточніть у виробника пристрою, чи сумісна ця функція з вашим смартфоном, а також дізнайтеся, чи доступна ця програма в країні, де ви мешкаєте.

Підготовка смартфона

iPhone®: перевірте, чи увімкнено функцію Siri® у телефоні.

Телефон із ОС Android: Завантажте додаток Android Auto у телефон із магазину програм Google Play™.

Підключення смартфона iPhone

Підключіть телефон до порту USB ↻ 84.

Якщо телефон уже підключений до системи через Bluetooth, після його приєднання до USB-порту й запуску додатка Apple CarPlay з'єднання через Bluetooth буде перервано. Після від'єднання телефону від USB-порту його буде знову підключено через Bluetooth.

Телефон із ОС Android

Підключіть телефон через Bluetooth ↻ 92, а потім підключіть його до USB-порту ↻ 84.

Запуск проєціювання телефону

Якщо проєціювання телефону не запускається автоматично, натисніть , а потім – **Apple CarPlay** або **Android Auto** на екрані.

Відображений екран проєціювання телефону залежить від смартфона та версії програмного забезпечення.

Повернення на екран інформаційно-розважальної системи

Натисніть, наприклад, кнопку  на панелі керування.

Розпізнавання МОВИ

Загальна інформація 88

Користування 89

Загальна інформація

Будована функція розпізнавання мовлення

Будована функція розпізнавання мовлення інформаційно-розважальної системи дозволяє керувати різними її функціями за допомогою голосових команд. Вона розпізнає команди та послідовності цифр незалежно від особи, що їх вимовляє. Команди та послідовності цифр можуть проголошуватися без дотримання паузи між окремими словами.

У випадку неправильної роботи чи неправильних команд функція розпізнавання мовлення відтворить візуальний та / або звуковий сигнал і попросить ввести потрібну команду ще раз. Також ця функція розпізнає важливі команди та за потреби відтворює запити на їх підтвердження.

Команди для виконання відповідних дій можна вимовляти різними способами.

Примітка

Щоб розмови в салоні автомобіля не ініціювали ненавмисне ввімкнення системних функцій, розпізнавання голосу не вмикається автоматично.

Важлива інформація

Підтримувані мови

- Не усі мови, наявні як мови інтерфейсу інформаційно-розважальної системи, розпізнаються системою розпізнавання мовлення.
- Якщо поточна вибрана мова елементів дисплея не підтримується функцією розпізнавання мовлення, цією функцією не можна скористатися.

У такому випадку, щоб керувати інформаційно-розважальною системою за допомогою голосових команд, слід обрати іншу мову інтерфейсу. Як змінити мову відображення ⇨ 75.

Програма голосового коридору

Програма голосового керування через смартфон інформаційно-розважальної системи забезпечує доступ до голосових команд у смартфоні.

Функція взаємодії телефону з аудіосистемою за допомогою голосового керування доступна через додатки для проєціювання телефону Apple CarPlay та Android Auto ↪ 86.



Користування

Вбудована функція розпізнавання мовлення

Активування функції розпізнавання мовлення

Примітка

Розпізнавання голосу не працює під час активного телефонного виклику.



Увімкнення кнопкою «» на кермі
Натисніть «» на кермі.

Відтворюваний аудіосистемою звук вимкнеться і пролунає повідомлення синтезатора мовлення з проханням промовити голосову команду. На дисплеї з'являться меню довідки з найважливішими командами, якими наразі можна скористатися.

Після звукового сигналу функція розпізнавання мовлення готова до приймання голосових команд.

Тепер можна промовити голосову команду, щоб запустити відповідну функцію системи (наприклад, налаштуватись на збережену радіостанцію).

Регулювання гучності голосових підказок

Натисніть кнопку регулювання гучності на кермі вгору (щоб збільшити гучність)  або донизу (щоб зменшити гучність) .

Переривання голосових підказок

Досвідчений користувач може переривати голосові підказки короткими натисканнями кнопки «» на кермі.

Замість цього можна промовити "Установити режим діалогу експерт".

При цьому негайно пролунає звуковий сигнал, і команду можна давати без очікування завершення підказки.

Скасування діалогової секвенції

Щоб скасувати послідовність реплік діалогу та вимкнути розпізнавання мовлення, натисніть  на кермі.

Якщо не вимовляти жодних команд протягом деякого часу або вимовляти команди, які не розпізнаються системою, послідовність реплік діалогу буде автоматично скасовано.

Керування за допомогою голосових команд

Дотримуйтеся інструкцій, озвучуваних синтезатором мовлення та відображуваних на екрані.

Як отримати найкращі результати:

- Прослухайте голосову підказку і зачекайте звукового сигналу перед тим, як промовити команду чи відповіді на підказку.
- Перегляньте приклади команд на екрані дисплея.
- Функцію голосових підказок можна перервати, повторно натиснувши кнопку «».
- Після звукового сигналу промовте команду природним тоном: не дуже швидко, але й не дуже повільно.



Зазвичай складні команди можна вимовляти як одну просту команду.

Програма голосового коридору

Активування функції розпізнавання мовлення

Натисніть «» на кермі й потримайте, доки не почнетесь сеанс розпізнавання мовлення.

Регулювання гучності голосових підказок

Повертайте  на панелі керування або натискайте кнопку регулювання гучності на кермі вгору (щоб збільшити гучність)  або донизу (щоб зменшити гучність) .

Вимкнення функції розпізнавання мовлення

Натисніть  на кермі. Сеанс розпізнавання мовлення завершиться.

Телефон

Загальна інформація	91
З'єднання Bluetooth	92
Робота	94
Мобільні телефони та радіообладнання СВ	96

Загальна інформація

Функція телефону дає змогу спілкуватися по телефону за допомогою мікрофона та динаміків автомобіля, а також керувати найбільш важливими функціями мобільного телефону через інформаційно-розважальну систему автомобіля. Щоб користуватися функцією телефону, потрібно підключити мобільний телефон до інформаційно-розважальної системи за допомогою Bluetooth.

Деякі функції порталу телефону підтримуються не всіма мобільними телефонами. Можливість використання деяких функцій залежить від моделі мобільного телефону та постачальника послуг мережі. Додаткову інформацію про це можна переглянути в посібнику користувача мобільного телефону або дізнатися від оператора мережі.

Важлива інформація щодо безпеки дорожнього руху та використання системи

⚠ Попередження

Використання мобільних телефонів впливає на навколишнє середовище. Тому були розроблені норми та положення з техніки безпеки. Слід ознайомитися з відповідними вказівками перед початком використання функцій мобільного телефону.

⚠ Попередження

Використання функції "вільні руки" за кермом може бути небезпечним, оскільки зосередженість водія знижується, коли він одночасно здійснює телефонні дзвінки та керує автомобілем. Перш ніж використовувати пристрій "вільні руки", припаркуйте

автомобіль. Дотримуйтеся правил, прийнятих у країні, у якій наразі перебуваєте.

Не забувайте вимикати телефон і дотримуватись особливих норм, затверджених у певних регіонах, згідно з якими використання в них мобільних телефонів забороняється, а також якщо перешкоди виникають унаслідок використання телефону чи користування цим пристроєм може призвести до виникнення небезпечної ситуації.

Bluetooth

Функцію телефону сертифіковано Bluetooth Special Interest Group (SIG).

Детальніша інформація про технічні умови міститься на веб-сайті <http://www.bluetooth.com>.

З'єднання Bluetooth

Bluetooth є стандартом безпроводового підключення мобільних телефонів, смартфонів та інших пристроїв.

Сполучення пристрою

Під час об'єднання пристрою Bluetooth в пару з інформаційно-розважальною системою між ними виконується обмін PIN-кодом і до інформаційно-розважальної системи підключаються пристрої Bluetooth.

Важлива інформація

- Одночасно до інформаційно-розважальної системи можна підключити не більше ніж два пристрої Bluetooth, об'єднані з нею в пару. Один пристрій – у режимі гарнітури, а другий – у режимі потокового відтворення звуку. Див. опис налаштувань профілю Bluetooth нижче. Утім, два пристрої не можна використовувати в режимі гарнітури одночасно.

- Об'єднання пристроїв у пару з системою виконується лише один раз, крім випадків, коли пристрій було видалено зі списку парних пристроїв. Якщо пристрій вже був підключений, інформаційно-розважальна система встановлює з'єднання автоматично.
- Функція Bluetooth значно пришвидшує розрядження акумулятора пристрою. Тому підключіть пристрій до порту USB, щоб зарядити його.

Об'єднання в пару нового пристрою

1. Увімкніть функцію Bluetooth у пристрої Bluetooth. Додаткова інформація міститься в інструкції до пристрою Bluetooth.
2. Натисніть , а потім – **Пошук Bluetooth**.
Буде виконано пошук усіх пристроїв Bluetooth поблизу.
3. Виберіть у відображеному списку пристрій Bluetooth, із яким потрібно створити пару.

4. Підтвердьте процедуру об'єднання в пару:

- Якщо підтримується функція SSP (безпечне просте сполучення):

Підтвердьте повідомлення в інформаційно-розважальній системі та на пристрої Bluetooth.

- Якщо функція SSP (безпечне просте сполучення) не підтримується:

В інформаційно-розважальній системі на екрані з'явиться повідомлення із запитом ввести PIN-код у пристрої Bluetooth.

В пристрої Bluetooth: введіть PIN-код та підтвердьте введення.

Інформаційно-розважальна система та пристрій сполучені.

5. Телефонна книга автоматично завантажується в інформаційно-розважальну

систему. Залежно від телефону інформаційно-розважальній системі потрібно надати доступ до телефонної книги. За потреби підтвердьте повідомлення, відображене в пристрої Bluetooth.

Якщо ця функція не підтримується пристроєм Bluetooth, на екрані з'явиться відповідне повідомлення.

Операції на об'єднаних у пару пристроях

Натисніть  і послідовно виберіть **ТЕЛ** і **Зв'язок Bluetooth**.

На екрані буде показано список усіх пристроїв, з якими створено пари.

Змінення налаштувань профілю Bluetooth

Натисніть  поруч із потрібним парним пристроєм.

Увімкніть або вимкніть потрібні налаштування профілю й підтвердьте внесені зміни.

Підключення сполученого пристрою

Пристрої, з якими створено пару, але не підключено до системи, мають значок .



Виберіть потрібний пристрій, щоб підключити його.

Відключення пристрою

Пристрій, який зараз підключений до системи, має значок .

Виберіть пристрій, який потрібно від'єднати.

Видалення об'єданого в пару пристрою

Натисніть  у верхньому правому куті екрана, щоб відобразити значки  поряд із кожним об'єднаним у пару пристроєм.

Натисніть  поруч із пристроєм Bluetooth, який потрібно видалити, і підтвердьте відображене повідомлення.

Робота

Відразу після встановлення з'єднання Bluetooth між мобільним телефоном та інформаційно-розважальною системою можна використовувати багато функцій мобільного телефону через інформаційно-розважальну систему.

Примітка

У режимі гучного зв'язку мобільним телефоном можна користуватися, наприклад відповідати на вхідні дзвінки або налаштувати рівень гучності.

Установивши з'єднання між мобільним телефоном та інформаційно-розважальною системою, дані мобільного телефону передаються до цієї системи. У залежності від телефону та обсягу даних це може зайняти деякий час. Протягом цього часу в інформаційно-розважальній системі доступна лише обмежена кількість функцій мобільного телефону.

Примітка

Не кожен мобільний телефон повністю підтримує функцію телефону. Через це можливі деякі відмінності від описаних нижче функцій.

Головне меню телефону

Натисніть , щоб відкрити головне меню керування телефоном.

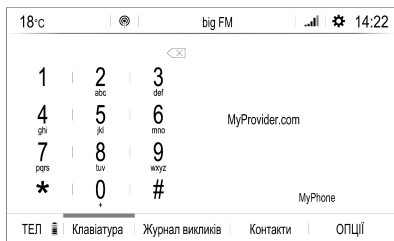

Примітка

Головне меню керування телефоном доступне лише за умови що телефон підключено до інформаційно-розважальної системи через Bluetooth. Детальний опис .

Багатьма функціями мобільного телефону тепер можна керувати через призначене для цього головне меню (та відповідні підменю), а також за допомогою органів керування телефоном на кермі.

Як зателефонувати

Введення номера телефону

Введіть номер телефону за допомогою клавіатури в головному меню керування телефоном.

Після введення цифр відповідні записи зі списку контактів відобразяться в алфавітному порядку.

Натисніть потрібний пункт у списку, щоб зателефонувати.

Користування списком контактів

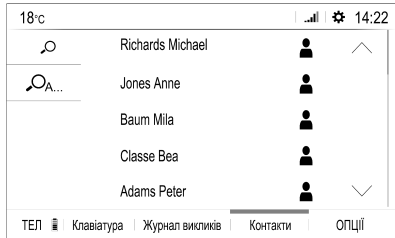

Список контактів містить усі записи телефонної книги з підключеного пристрою Bluetooth.

Виберіть **Контакти**, щоб переглянути список контактів.



Пошук контактів

Контакти можна впорядкувати або за іменем, або за прізвищем. Щоб змінити порядок сортування, натисніть **ОПЦІЇ**, а потім – .

Щоб прокрутити список, натисніть  або .

Щоб шукати контакти за допомогою клавіатури, натисніть .

Щоб знайти контакт за першою літерою, натисніть  і виберіть потрібну літеру.

Внесення змін до контактів та їх видалення

Виберіть  поруч із контактом, а потім – потрібний пункт.

Використання історії дзвінків

Всі вхідні, вихідні або пропущені дзвінки реєструються.

Виберіть **Журнал викликів**, щоб переглянути журнал дзвінків.

Виберіть потрібний пункт у списку, щоб зателефонувати.

Вхідний дзвінок

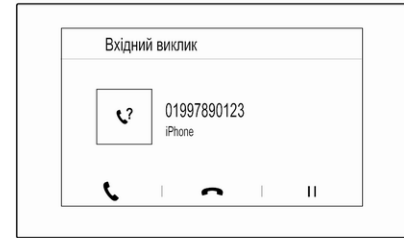

Якщо вам зателефонують, наприклад під час прослуховування радіоприймача чи відтворення вмісту USB-носія, звук відтворення відповідного джерела вимкнеться до завершення розмови.

На екрані з'явиться повідомлення з номером телефону чи іменем абонента.





Щоб відповісти на дзвінок, натисніть .

Щоб відхилити дзвінок, натисніть .

Щоб установити виклик на утримання, натисніть . Щоб відновити утримуваний виклик, натисніть .

Щоб вимкнути мікрофон інформаційно-розважальної системи, натисніть **Мікрофон вимкнено** – з'явиться . Щоб скасувати вимкнення звуку, натисніть ще раз.

Щоб продовжити розмову на мобільному телефоні (приватний режим), натисніть . Щоб повторно активувати розмову за допомогою інформаційно-розважальної системи, повторно натисніть .

Примітка

Якщо ви вийдете з автомобіля й замкнете його, але ще ведете телефонну розмову в приватному режимі, інформаційно-розважальна система може залишатися ввімкненою, доки ви не вийдете з її зони приймання Bluetooth-сигналів.

Завжди встановлювати вхідні виклики на утримання

З міркувань безпеки функція телефону може за замовчуванням установлювати всі вхідні дзвінки на утримання.

Щоб активувати цю функцію, виберіть **ОПЦІЇ**, а потім натисніть  і потримайте, доки функція не активується.

Мобільні телефони та радіообладнання СВ

Інструкції зі встановлення та рекомендації щодо роботи

Під час встановлення та експлуатації мобільного телефону потрібно дотримуватися відповідних інструкцій для певного автомобіля та рекомендацій виробника мобільного телефону та гарнітури щодо їх використання. Порушення визначених вимог призводить до скасування схвалення типу автомобіля (Директива ЄС 95/54/ЄС).

Рекомендації для безвідмовної роботи:

- Встановлення зовнішньої антени мають виконувати фахівці, що забезпечить максимально можливу дальність прийому
- Максимальна потужність передачі становить 10 Вт
- Телефон потрібно встановлювати у відповідне місце, враховуючи при цьому

рекомендації, наведені у посібнику з експлуатації в розділі **Система подушок безпеки**.

Зверніться до фахівця, щоб попередньо визначити точку встановлення для зовнішньої антени чи тримача обладнання, а також способи використання пристроїв з потужністю передачі більше 10 Вт.

Використання гарнітури без зовнішньої антени зі стандартами мобільного телефону GSM 900/1800/1900 і UMTS дозволяється лише в тому разі, якщо максимальна потужність передачі мобільного телефону становить 2 Вт для GSM 900 або 1 Вт для інших типів.

З міркувань безпеки під час керування автомобілем забороняється користуватися мобільним телефоном. Навіть використання гарнітури може відволікати від керування автомобілем.

⚠ Попередження

Використання радіобладнання та мобільних телефонів, які не відповідають зазначеним вище стандартам щодо мобільних телефонів, дозволено лише за умови застосування антени, розміщеної ззовні автомобіля.

Обережно

У разі недотримання згаданих вище норм використання в салоні мобільних телефонів і радіобладнання без зовнішньої антени може спричинити несправність у роботі електронних систем автомобіля.

Показчик

А	
Автоматичне регулювання гучності.....	75
Активація телефону.....	94
Активація USB-зображення.....	86
Аудіофайли.....	84
Б	
Баланс.....	74
В	
Вибір діапазону.....	79
Використання Меню.....	72
Радіо.....	79
Телефон.....	94
Bluetooth.....	84
USB.....	84
Використання додатків смартфона.....	86
Вимкнення звуку.....	69
Відображення зображень.....	86
Відтворення аудіо.....	85
Г	
Гучність.....	75
Автоматичне регулювання гучності.....	75
Гучність сигналів при натисканні кнопок.....	75
Гучність сигналу дзвінка.....	75
Налаштування гучності.....	69
Синтезатор мовлення.....	75
Функція вимкнення звуку.....	69
Функція компенсації гучності на великій швидкості.....	75
Гучність сигналів при натисканні кнопок.....	75
Гучність синтезатора мовлення.....	75
Д	
Дата регулювання.....	75
Дисплей змінити мову.....	75
регулювання яскравості.....	75
Е	
Еквалайзер.....	74
Елементи керування Інформаційно-розважальна система.....	66
Кермове колесо.....	66
З	
З'єднання Bluetooth.....	92
Завантаження станцій.....	79
Загальна інформація.....	84, 88, 91
Інформаційно-розважальна система.....	64
Програми смартфона.....	84
Телефон.....	91

Цифрове радіомовлення (DAB).....	81
Bluetooth.....	84
USB.....	84
Збережені	
Завантаження станцій.....	79
Збереження станцій.....	79
Збереження станцій.....	79
Змінення мови відображення.....	75
I	
Індивідуальні налаштування.....	75
Історія дзвінків.....	94
K	
Керування меню.....	72
Контакти.....	94
Користування.....	69, 79, 89
M	
Мобільні телефони та радіообладнання СВ.....	96
H	
Налаштування дисплея.....	86
Налаштування конфіденційності.....	75
Налаштування профілю.....	75
Налаштування системи.....	75
Налаштування тону.....	74
Налаштування часу й дати.....	75

O	
Область.....	80
Огляд елементів керування.....	66
Оновлення програмного забезпечення.....	75
Основні функції.....	72
P	
Панель керування інформаційно-розважальної системи.....	66
Подзвонити	
Вхідний виклик.....	94
Сигнал дзвінка.....	94
Функції, доступні під час дзвінка.....	94
Як зателефонувати.....	94
Проеціювання телефону.....	86
Протиугінний пристрій.....	65
P	
Радіо	
Активування.....	79
Вибір діапазону.....	79
Використання.....	79
Завантаження станцій.....	79
Збережені.....	79
Збереження станцій.....	79
Налаштування DAB.....	81
Налаштування RDS.....	80
Область.....	80

Оголошення DAB.....	81
Пошук радіостанцій.....	79
Регіоналізація.....	80
Система передавання даних через канал радіомовлення (RDS).....	80
Цифрове звукове радіомовлення (DAB).....	81
Регіоналізація.....	80
Робота.....	94
Зовнішні пристрої.....	84
Меню.....	72
Радіо.....	79
Телефон.....	94
Розпізнавання голосу.....	88
Розпізнавання мовлення.....	88
C	
Сигнал дзвінка.....	94
Гучність сигналу дзвінка.....	75
Система радіоінформації.....	80
Система сповіщення про дорожні умови (RDS).....	80
Смартфон.....	84
Проеціювання телефону.....	86
Сполучення.....	92
Стандартні заводські налаштування.....	75

Т

Телефон	
Введення номера.....	94
Вхідний виклик.....	94
Головне меню телефону.....	94
З'єднання Bluetooth.....	92
Загальна інформація.....	91
Історія дзвінків.....	94
Контакти.....	94
Телефонна книга.....	94
Функції, доступні під час дзвінка.....	94
Bluetooth.....	91
Телефонна книга.....	94

У

Увімкнення відтворення музики через Bluetooth.....	85
Увімкнення інформаційно- розважальної системи.....	69
Увімкнення радіо.....	79
Увімкнення USB-аудіо.....	85

Ф

Файли зображень.....	84
Фейдер.....	74
Формати файлів.....	84
Аудіофайли.....	84
Файли зображень.....	84

Ц

Цифрове радіомовлення.....	81
Цифрове радіомовлення (DAB) Зв'язування діапазонів FM і DAB.....	81

Ч

Час регулювання.....	75
-------------------------	----

В

Bluetooth	
З'єднання Bluetooth.....	92
Загальна інформація.....	84
Меню відтворення музики через Bluetooth.....	85
Пристрій з'єднання.....	84
Сполучення.....	92
Телефон.....	94

У**USB**

Загальна інформація.....	84
Меню USB-аудіо.....	85
Меню USB-зображення.....	86
Пристрій з'єднання.....	84

Радіо (інформаційно-розважальна система)

Вступ	102
Базова операція	106
Аудіо	108
Розпізнавання мови	111
Телефон	112
Показчик	116

Вступ

Примітка

У цій інструкції описуються всі параметри та функції, які є в різних інформаційно-розважальних системах. Описи деяких елементів, зокрема функцій відображення та меню, можуть не стосуватися цього автомобіля (це залежить від варіанта моделі, установлених у країні норм, наявного спеціального обладнання чи приладдя).

Додаткову інформацію, зокрема деякі відео, можна знайти на нашому веб-сайті.

Важлива інформація щодо безпеки дорожнього руху та використання системи

Попередження

Користування інформаційно-розважальною системою ніколи не повинно заважати

безпечному керуванню автомобілем. Якщо у вас виникли сумніви, зупиніть автомобіль і керуйте інформаційно-розважальною системою лише під час його стоянки.

Приєм радіосигналу

Приєм радіосигналу може перериватися статикою, шумом, перешкодами або втратою прийому через:

- зміни відстані від переривача
- багатопроменевий прийом через відбиття хвиль
- затухання радіосигналу

Вступ

Панель керування – радіо

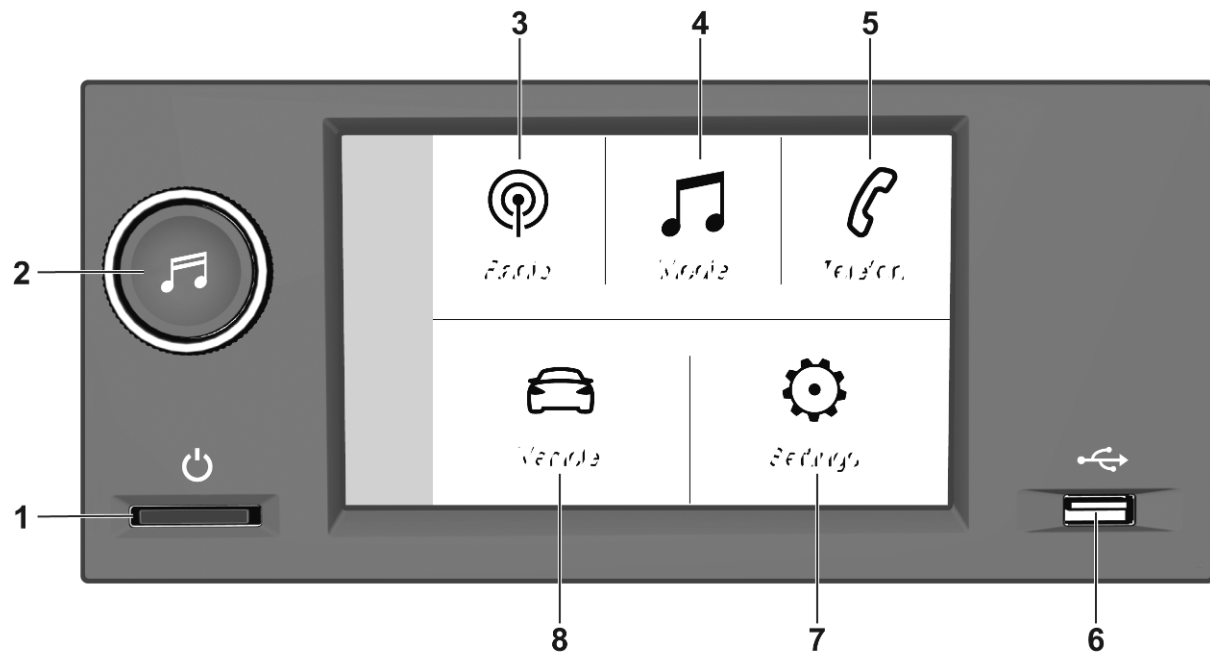

- 1 

Натиснення: увімкнення/
вимкнення живлення
- 2 

Поверніть:
налаштування гучності
- 3 

Відкриття меню
керування радіоприймачем
- 4 

Відкриття меню
керування
мультимедійними
даними для зовнішніх
пристроїв
- 5 

Відкриття меню
керування телефоном,
якщо до системи
підключено мобільний
телефон

Відкриття списку всіх
пристроїв, з якими
створено пари, якщо
телефон не підключено

- 6 

USB-порт для зовнішніх
пристроїв
- 7 

Відкриття меню
налаштувань системи
- 8 

Відкриття меню
налаштувань систем
автомобіля

Засоби керування на кермі

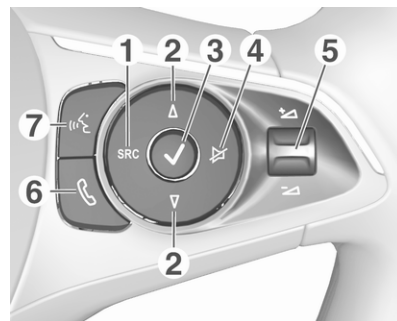

- 1 **SRC (джерело)**

Вибір джерела
відтворення звуку, для
підтвердження вибраних
елементів натискайте ✓

Натиснення й
утримання:
вимикається звук системи
- 2 **Δ / ▽**

Вибір наступної /
попередньої збереженої
радіостанції, якщо
ввімкнено радіоприймач

або вибір наступної / попередньої композиції / зображення, якщо ввімкнені зовнішні пристрої

або вибір наступного / попереднього пункту у списку радіостанцій, списку мультимедіа, списку викликів / контактів, якщо операцію почато за допомогою органа керування на кермі

Для підтвердження вибраних елементів натискайте ✓

3 ✓

Підтвердження вибраного елемента

або відкривання списку радіостанцій, списку мультимедійних пристроїв

4 ✕

Увімкнення / вимкнення режиму без звуку

5 + / -

Повертання вгору/ донизу: збільшення/ зменшення гучності

6 ☎

Коротке натиснення: прийняти вхідний виклик

Натиснення й утримування: відхилити вхідний виклик, закінчити розмову

або відкривання списку викликів / контактів

Якщо телефонний виклик активний: відкрити меню поточних викликів

7 «Σ»

Коротке натиснення: активація розпізнавання мовлення

Верхній рядок

У верхньому рядку на екрані показується така інформація:

- час
- температура

Базова операція

Основні функції

Операції, які можна виконувати на екрані

Дисплей інформаційно-розважальної системи має сенсорний інтерфейс, що дозволяє пряму взаємодію з елементами керування меню.

Обережно

Для керування роботою сенсорного дисплея не можна використовувати гострі чи тверді предмети, наприклад кулькові ручки, олівці чи подібні предмети.

Для керування інформаційно-розважальною системою використовуються описані нижче жести пальців.

Натисніть

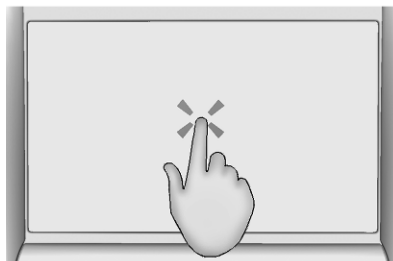

Дотиком можна відкрити меню або вибрати пункт у ньому.

Натисніть і потримайте

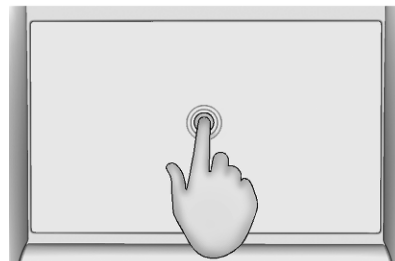

Утримуючи палець на екрані, можна зберігати радіостанції.

Повернення на попередній екран

Щоб повернутися на попередній екран, натисніть ← у верхньому лівому куті екрана.

Якщо натиснути ← на головному екрані, відобразиться екран керування відтворенням звуку.

Повернення на головний екран

Щоб повернутися на стартовий екран, натисніть 🏠.

Налаштування системи

Щоб відкрити меню налаштувань системи, перейдіть на головний екран і виберіть .

Список доступних меню нижчого рівня:

- **Дисплей:** Тут можна відрегулювати яскравість екрана та прокручування тексту на ньому або вимкнути екран.
 - **Дата/час:** Налаштування дати й часу.
 - **Система:** Дає змогу вибрати налаштування конфіденційності для дзвінків у службу технічної допомоги, відновити стандартні значення налаштувань системи, вибрати одиниці вимірювання та переглянути інформацію про систему.
 - **Мови:** вибрати мову для інтерфейсу системи.
- **Bluetooth:** показати список усіх пристроїв, об'єднаних у пару із системою.
 - **Аудіо:** дає змогу ввімкнути або вимкнути такі функції: авторегулювання гучності відповідно до швидкості руху, сигнали дотику до сенсорного екрана, а також регулювання розподілу звуку та об'ємного звучання й низьких і високих частот.

Аудіо

Огляд

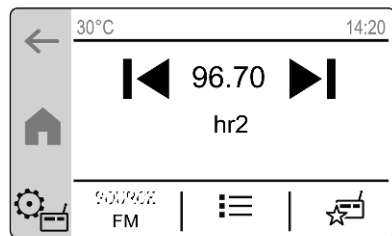

- ◀** : Натисніть, щоб налаштуватися на попередню радіостанцію чи перейти до попередньої композиції, або натисніть і потримайте, щоб швидко перейти назад.
- 96.70** : Натисніть, щоб ввести частоту.

- ▶** : Натисніть, щоб налаштуватися на наступну радіостанцію чи перейти до наступної композиції, або натисніть і потримайте, щоб швидко перейти вперед.
- ⚙️** : Налаштування параметрів звуку.
- ДЖЕРЕЛО** : Вибір джерела відтворення звуку.
- ☰** : Відображення списку радіостанцій/ композицій.
- ★** : Відображення списку елементів вибраного.

Джерела

Виберіть потрібне джерело відтворення звуку, натиснувши **SOURCE** на екрані. Буде вказано поточне активне джерело відтворення звуку.

Якщо підключити зовнішній пристрій, інформаційно-розважальна система автоматично

вибере його як джерело відтворення звуку. Якщо від'єднати зовнішній пристрій, буде вибрано попереднє джерело відтворення звуку.

Пошук радіостанцій

Щоб налаштуватися на певну радіостанцію, відкрийте список радіостанцій **☰** і натисніть **ABC**. Усі радіостанції буде відсортовано за першою літерою.

Щоб налаштуватися на певну частоту, торкніться значення частоти на головному екрані керування радіо. З'явиться новий екран із цифровими клавішами. Тут можна ввести потрібну частоту.

Список станцій

Щоб відобразити список станцій, натисніть **☰**.

Поточну налаштовану радіостанцію буде позначено значком **|||||**.

Радіостанції з розділу "Вибране" буде позначено значком **★**.

Щоб оновити список станцій, натисніть  і виберіть **Оновити список**.

Елементи вибраного

У розділі "Вибране" можна зберегти до 16 радіостанцій. Натисніть , щоб показати список елементів у розділі "Вибране".

Щоб зберегти поточну налаштовану радіостанцію у вибране, натисніть і потримайте потрібний рядок у списку елементів вибраного.

Дорожнє оголошення

Оголошення про дорожній рух – послуга FM-радіостанцій. Якщо програма оголошень про дорожній рух активована, відтворення звуку з поточного джерела перерветься, поки в ефірі FM-радіостанції передаватимуться новини про ситуацію на дорогах. Після новин про ситуацію на дорогах джерело відтворення звуку буде знову ввімкнено.

Такі оголошення можна активувати або деактивувати в налаштуваннях аудіосистеми .

Перемикання на альтернативні частоти системи RDS





Коли активовано перемикання на альтернативні частоти системи RDS, інформаційно-розважальна система постійно налаштовується на кращу частоту мовлення поточної активної радіостанції.

Перемикання на альтернативні частоти системи RDS можна активувати або деактивувати в налаштуваннях аудіосистеми .



Зовнішні пристрої

USB-порт для підключення зовнішніх пристроїв розміщений поруч з інформаційним дисплеєм.

Якщо до системи підключити (через USB чи Bluetooth) зовнішній пристрій і вибрати його як джерело відтворення звуку, на екрані керування звуком з'являться наведені нижче елементи.

-  : Перервати відтворення.
-  : Відновити відтворення.
-  : Показати список композицій.
-  : Показати бібліотеку (папки, виконавці, альбоми, списки композицій, композиції).

У бібліотеці  композиції можна відсортувати за виконавцем, альбомом тощо.

Якщо вибрати папку в бібліотеці , у списку композицій  буде показано лише композиції з відповідної папки.

У налаштуваннях носія мультимедійних даних  можна активувати такі функції відтворення:

- Повторення** : Повторення композицій у поточному списку.
- Випадковий порядок відтворення** : Відтворити композиції у випадковому порядку.

Налаштування аудіо

Щоб змінити налаштування звучання, натисніть  на екрані керування аудіопристроями, а потім виберіть **Налаштування звучання**. Можна змінити такі налаштування:

- Увімкнення та вимкнення регулювання гучності відповідно до швидкості руху
- Увімкнення та вимкнення сигналів дотику до сенсорного екрана
- Регулювання розподілу звуку
- Регулювання об'ємного звучання та низьких і високих частот

Розпізнавання мови



Додаток для голосового керування інформаційно-розважальною системою через смартфон забезпечує доступ до голосових команд у смартфоні. Щоб дізнатися, чи підтримується ця функція в смартфоні, перегляньте його інструкцію, надану виробником.

Щоб користуватися програмою голосового керування інформаційно-розважальною системою зі смартфона, потрібно підключити його до системи через Bluetooth ⇨ 113.

Активування функції розпізнавання мовлення

Натисніть  на кермі й потримайте, доки не почнеться сеанс розпізнавання мовлення.

Регулювання гучності голосових підказок

Повертайте  на панелі керування або натискайте  та  на кермі вгору (щоб збільшити гучність) або донизу (щоб зменшити гучність).

Вимкнення функції розпізнавання мовлення

Натисніть  на кермі. Сеанс розпізнавання мовлення завершиться.

Телефон





Загальна інформація	112
З'єднання Bluetooth	113

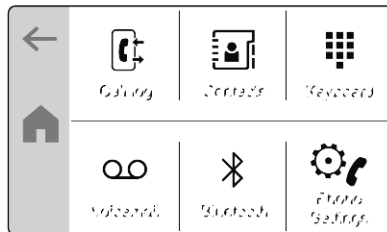

Загальна інформація

Не всі мобільні телефони повною мірою підтримують функцію телефону. Через це можливі деякі відмінності від описаних нижче функцій.

Головне меню телефону



-  : Показати список дзвінків.
-  : Показати список контактів.
-  : Показати клавіші набору номерів.
-  : Якщо задано номер голосової пошти, зателефонувати на автовідповідач.

-  : Показати список усіх пристроїв, об'єднаних у пару із системою.
-  : Змінити налаштування телефону.

Примітка

На деяких мобільних телефонах під час підключення мобільного телефону до інформаційно-розважальної системи можуть знадобитися дозволи на доступ до списку контактів і списку викликів.

Здійснення телефонних дзвінків

Щоб здійснити телефонний дзвінок, виберіть контакт у списку контактів або наберіть номер телефону за допомогою клавіш із цифрами.

Налаштування телефону

Щоб відкрити меню налаштувань телефону, перейдіть у меню керування телефоном і виберіть .

Можна змінити наведені нижче налаштування.

- Автоматичне встановлення телефонних дзвінків на утримування.
- Налаштування номера голосової пошти.

З'єднання Bluetooth

Об'єднування телефону в пару з системою

Щоб створити пару з мобільним телефоном, виконайте такі дії:

1. Увімкніть Bluetooth на мобільному телефоні та зробіть його видимим для інших пристроїв.
2. На інформаційному дисплеї виберіть **Телефон** ➤ **Керування пристроями**.
3. Натисніть **Додати**. Виконується пошук мобільних телефонів.
4. Виберіть потрібний мобільний телефон.

5. Виберіть інформаційно-розважальну систему в списку пристроїв Bluetooth на своєму телефоні.
6. Порівняйте відображений на телефоні код із кодом на інформаційному дисплеї і підтвердьте їх ідентичність. Натисніть **ОК** на інформаційному дисплеї.

Натомість на інформаційному дисплеї може з'явитися цифрова клавіатура. Введіть код, відображений на екрані мобільного телефону.

Деяким мобільним телефонам потрібен доступ до певних функцій телефону – дотримуйтеся вказівок.

7. Укажіть, чи потрібно підключити мобільний телефон для функції телефону та потокового відтворення музики.

Після створення пари з мобільним телефоном із ним буде автоматично встановлено з'єднання і він відобразатиметься як підключений.

Якщо мобільний телефон підключено для функції телефону, у списку парних пристроїв його буде позначено значком .

Якщо мобільний телефон підключено для потокового відтворення музики, у списку парних пристроїв його буде позначено значком .

Встановлення та переривання з'єднання з мобільним телефоном

1. У меню телефонних функцій на інформаційному дисплеї виберіть **Bluetooth**.
2. Щоб перервати з'єднання з поточним підключеним мобільним телефоном, натисніть на нього в списку й виберіть **Так**. З'єднання з телефоном буде перервано.
3. Щоб установити з'єднання з поточним об'єднаним у пару мобільним телефоном, натисніть на нього в списку й виберіть **Так**.

З'єднання з телефоном буде встановлено.

Видалення мобільного телефону, з яким створено пару

1. У меню керування телефоном на інформаційному дисплеї виберіть **Bluetooth** ♦ **Керування пристроями**.
2. Натисніть **Видалити**.
3. Виберіть потрібний мобільний телефон.
4. Натисніть **Так**.

Мобільний телефон буде видалено.

Показчик

А		Н	
Аудіо.....	108	Налаштування аудіо.....	108
В		Налаштування звуку.....	108
Видалення телефону.....	113	Налаштування системи.....	106
Від'єднання телефону.....	113	Налаштування телефону.....	112
Вступ	102	О	
Г		Об'єднування телефону в	
Головне меню.....	102	пару з системою.....	113
Головний екран.....	102	Основні функції.....	106
Д		П	
Довідкова програма про		Підключення телефону.....	113
дорожній рух.....	108	Прослуховування джерел	
Е		вдтворення звуку.....	108
Елементи керування.....	102	Р	
З		Радіо.....	108
З'єднання Bluetooth.....	113	Робота з дисплеєм.....	106
Загальна інформація.....	112	Розпізнавання голосу.....	111
Засоби керування на кермі.....	102	Розпізнавання мови	111
Здійснення телефонних			
дзвінків.....	112		
І			
Інформаційний дисплей.....	102		
М			
Меню телефону.....	112		

www.opel.com

Copyright by Opel Automobile GmbH, Rüsselsheim, Germany.

Інформація, що міститься у даному посібнику, дійсна станом на зазначену нижче дату. Компанія "Opel Automobile GmbH" залишає за собою право вносити зміни в технічні характеристики, функції та конструкцію транспортних засобів у порівнянні з даними, наведеними у цьому посібникові, а також і безпосередньо у сам посібник.

Видання: Жовтень 2019, Opel Automobile GmbH, Rüsselsheim.

Надруковано на папері, який був відбілений без використання хлору.

ID-OCRFILSE1910-uk

