

OPEL MOVANO

Посібник з експлуатації



Wir leben Autos.



Зміст

Вступ	2
Коротко	6
Ключі, дверцята та вікна	21
Сидіння, підголовники	39
Зберігання	62
Прилади та органи управління	71
Освітлення	92
Клімат-контроль	99
Керування автомобілем та експлуатація	112
Догляд за автомобілем	141
Ремонт і технічне обслуговування	180
Технічні характеристики	184
Інформація для споживача	204
Показчик	206

Вступ

Паливо	Призначення	<input type="text"/>		
Моторне мастило	Клас	<input type="text"/>		
	В'язкість	<input type="text"/>		
Тиск повітря в шинах	Розмір шин		Передні	Задні
	Літні шини	<input type="text"/>	<input type="text"/>	<input type="text"/>
	Зимові шини	<input type="text"/>	<input type="text"/>	<input type="text"/>
Вагові характеристики	Допустима повна маса	<input type="text"/>		
	- Власна маса, базова модель	<input type="text"/>		
	= Навантаження	<input type="text"/>		

Дані стосовно автомобіля

Уведіть дані про ваш автомобіль на попередній сторінці, щоб до них можна було легко отримати доступ. Ця інформація є доступною в розділах "Технічне обслуговування та ремонт" і "Технічні характеристики", а також на маркувальній табличці.

Вступ

Ваш автомобіль є поєднанням сучасних технологій, безпеки, екологічності та економічності.

У цьому посібнику власника ви знайдете всю потрібну інформацію, яка надасть змогу керувати автомобілем безпечно та ефективно.

Переконайтеся, що ваші пасажирів обізнані з можливим ризиком ДТП і травмування, які можуть стати наслідком неправильного використання автомобіля.

Ви повинні завжди дотримуватися законів і нормативних актів країни, в якій перебуваєте. Ці закони можуть відрізнятися від інформації в цьому посібнику власника.

Коли в посібнику власника йдеться про відвідання станції технічного обслуговування, ми радимо звертатися до сервіс-партнера компанії Opel.

Усі сервіс-партнери Opel надають першокласне обслуговування за розумні ціни. Досвідчені механіки, які пройшли підготовку в компанії Opel, працюють відповідно до встановлених Opel інструкцій.

Набір літератури для клієнта завжди потрібно тримати під рукою в автомобілі.

Використання цього посібника

■ У даному посібнику описані усі опції та функції цієї моделі. **Деякі інструкції, у тому числі, для дисплея та функцій меню, можуть не стосуватися вашого автомобіля у зв'язку з варіантом**

моделі, особливостями модифікації для вашої країни, встановленим обладнанням чи аксесуарами.

- У розділі "Коротко" міститься попередній огляд.
- Зміст на початку цього посібника та в кожному розділі вказує на місце розташування інформації.
- Алфавітний вказівник надасть змогу здійснювати пошук потрібної інформації.
- У цьому посібнику власника описано автомобілі з лівостороннім керуванням. Експлуатація таких автомобілів подібна до експлуатації автомобілів із правостороннім керуванням.
- У посібнику власника використовуються заводські позначення двигуна. Відповідні маркувальні позначення можна знайти в розділі "Технічні характеристики".

- Курсові дані, наприклад ліворуч або праворуч, або вперед, або назад, завжди стосуються напрямку руху.
- Інтерфейс дисплея автомобіля може не підтримувати вашу мову.
- Повідомлення дисплея та внутрішні позначення виділені в тексті посібника **жирним** шрифтом.

Небезпека, попередження та обережно

⚠ Небезпека

Напис **⚠ Небезпека** вказує на ризик отримання смертельної травми. Нехтування цією інформацією є небезпечним для життя.

⚠ Попередження

Напис **⚠ Попередження** вказує на ризик нещасного випадку або травмування. Нехтування цією інформацією може призвести до травмування.

Обережно

Напис **Обережно** вказує на можливе пошкодження автомобіля. Нехтування цією інформацією може призвести до пошкодження автомобіля.

СИМВОЛИ

Посилання на сторінки вказані за ↗.
↗ допомогою "див. стор".

Ми бажаємо вам провести багато годин за приємним водінням.

Adam Opel AG

Коротко

Початкова інформація про водіння

Відмикання автомобіля

Відмикнення ключем

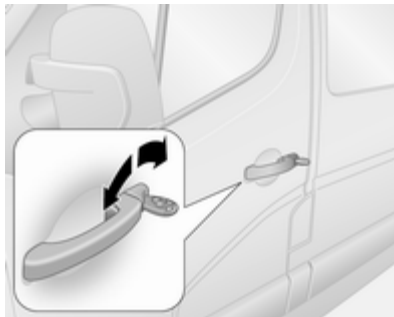

Поверніть ключ у замку дверцят водія. Відкрийте дверцята, потягнувши ручки.

Відмикнення за допомогою пульта дистанційного керування



Натисніть кнопку , щоб відімкнути передні дверцята. Натисніть ще раз, щоб відімкнути весь автомобіль.

Відкрийте дверцята, потягнувши ручки.

Натисніть кнопку  - при цьому відмикаються тільки вантажне відділення та зсувні двері.

Радіопульт дистанційного керування ⇨ 21, центральний замок ⇨ 22, система запобігання викраденню автомобіля ⇨ 31.

Регулювання сидіння

Положення сидіння

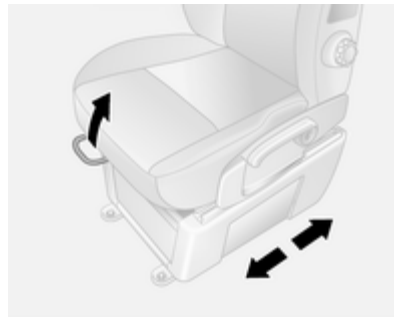

Потягніть до себе ручку, посуňte сидіння, відпустіть ручку.

Положення сидіння ⇨ 40, регулювання сидіння ⇨ 41.

⚠ Небезпека

Сідайте за кермо на відстані більше 25 см, щоб уможливити належне розкриття подушки безпеки.

Спинки сидінь

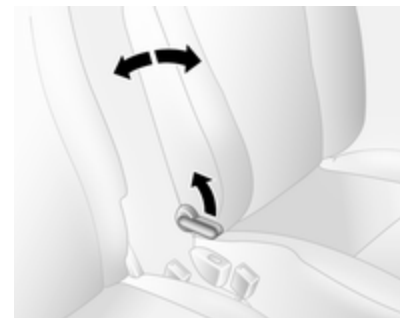

Потягніть до себе важіль, відрегулюйте нахил і відпустіть важіль. Дочекайтеся, доки сидіння зі звуком не стане на місце.

Положення сидіння ⇨ 40, регулювання сидіння ⇨ 41.

Висота сидіння



Рух важеля

угору = сидіння вище
донизу = сидіння нижче

Положення сидіння ⇨ 40,
регулювання сидіння ⇨ 41.

Регулювання підголівника

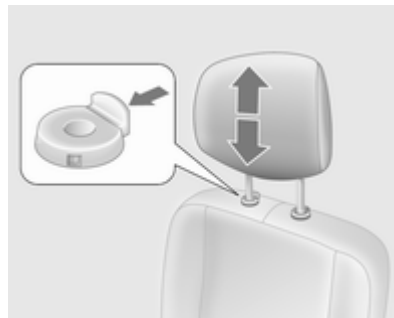

Натисніть кнопку розблокування,
відрегулюйте висоту, зафіксуйте.

Підголівники ⇨ 39.

Пасок безпеки



Витягніть пасок безпеки та вставте в пряжку. Пасок безпеки не повинен переплітатися та має щільно прилягати до тіла. Спинка не повинна бути відхилена назад надто далеко (максимум приблизно на 25°).

Для відпускання паска натисніть червону кнопку на пряжці.

Положення сидіння ⇨ 40, паски безпеки ⇨ 47, система подушок безпеки ⇨ 50.

Регулювання дзеркала

Внутрішнє дзеркало

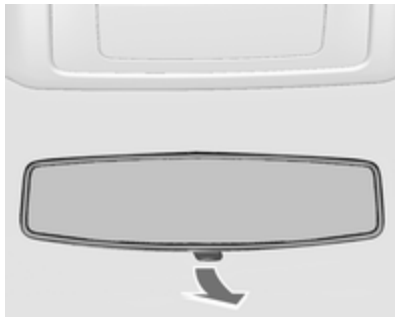

Щоб зменшити засліплювальну дію світла, поверніть важіль на зворотному боці корпусу дзеркала.

Внутрішнє дзеркало заднього огляду ⇨ 35.

Зовнішні дзеркала

Ручне регулювання

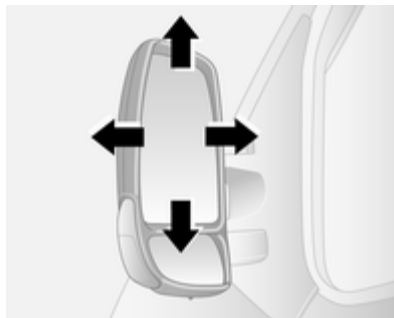

Поверніть дзеркало у необхідне положення.

Зовнішні дзеркала ⇨ 34.

Регулювання за допомогою електропривода



Виберіть потрібне зовнішнє дзеркало та відрегулюйте його.

Випуклі зовнішні дзеркала ⇨ 34, електричне регулювання ⇨ 34, зовнішні дзеркала, що складаються ⇨ 34, зовнішні дзеркала з підігрівом ⇨ 35.

Регулювання керма

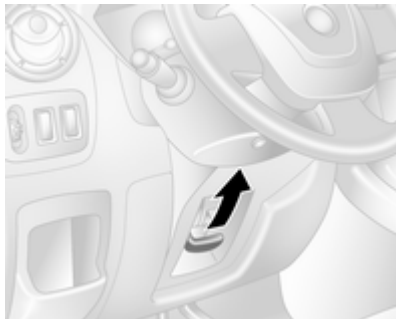

Розблокуйте важіль, відрегулюйте кермо, потім натисніть на важіль і переконайтеся, що він повністю заблокований.

Не регулюйте кермо під час руху та у випадку, коли воно заблоковане.

Система подушок безпеки ⇨ 50,
положення запалення ⇨ 113.

Огляд панелі приладів

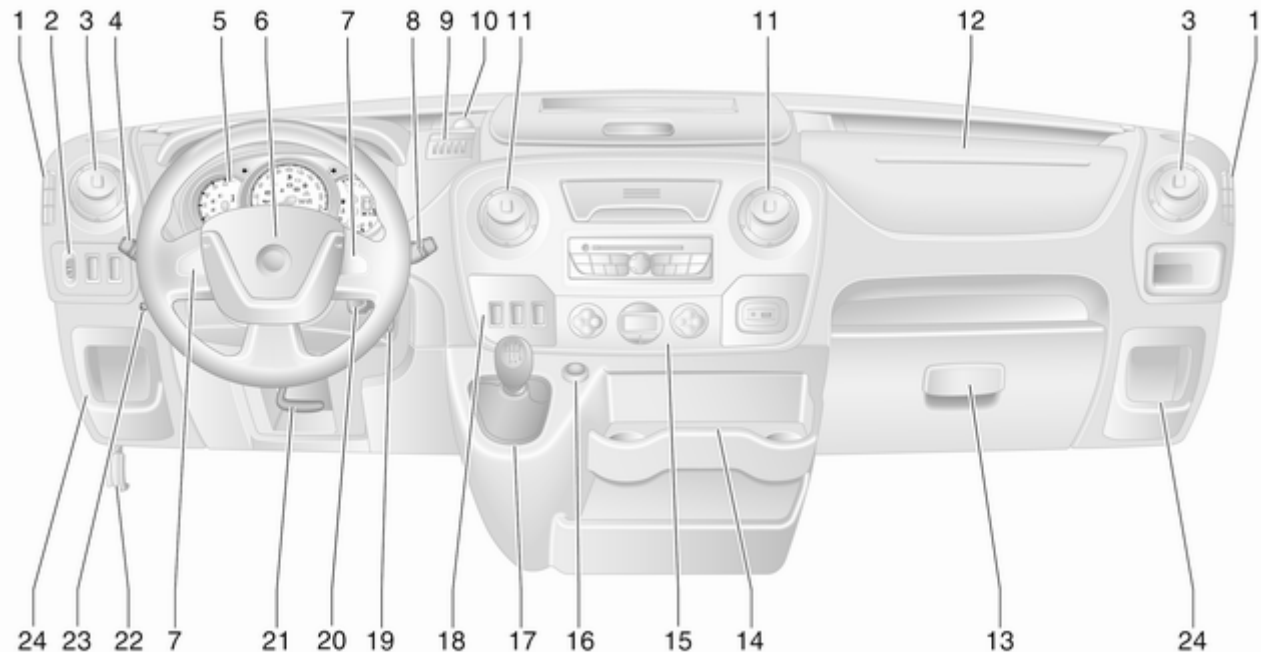



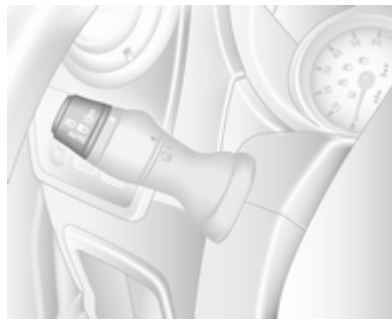

1	Стаціонарні повітропроводи	110	Передні протитуманні фари	94	13	Бардачок	63	
2	Регулювання діапазону освітлення фарами	93	Задні протитуманні фари ...	95	14	Підстаканники	63	
	Ультразвукова система допомоги під час паркування	133	5	Прилади	76	15	Система клімат-контролю	99
	Протибуксовочна гальмівна система	128		Дисплей трансмісії	80	16	Запальничка	75
	Електронна система курсової стійкості	128		Центр інформації водія	87		Розетка	75
3	Бокові повітропроводи	110	6	Звуковий сигнал	72	17	Важіль переключення передач, МКПП	121
4	Вимикач світла	92		Подушка безпеки водія	51		Автоматизована механічна трансмісія	122
	Сигнали повороту та зміни смуги руху	94	7	Елементи дистанційного керування на кермі	71	18	Круїз-контроль і обмежувач швидкості	130
	Дальнє світло і ближнє світло, миготіння фарами ..	93		Круїз-контроль	130		Автоматизована МКПП, Зимовий та Завантажений режими	124
	Бокові ліхтарі	92	8	Очисник скла, система промивки вітрового скла ...	72		Контроль швидкості холостих обертів	114
	Автоматичне регулювання освітлення	92		Бортовий комп'ютер	90		Система зупинки-запуску ..	115
	Освітлення виходу	97	9	Відділення для монет	62	19	Замок запалення з блокуванням керма	113
			10	Розетка	75	20	Елементи керування кермової колонці	72
			11	Центральні повітропроводи	110	21	Регулювання керма	71
			12	Подушка безпеки переднього пасажира	51			
				Відділення для зберігання	62			

- 22 Важіль відчинення капота 143
 23 Допоміжний обігрівач 105
 24 Відділення для зберігання 62
 Коробка запобіжників 159

Зовнішнє освітлення



Перемикач поворотів:

- O** = Вимк.
 = Бокові ліхтарі
 = Фари
AUTO = Автоматичне регулювання освітлення: фари вмикаються та вимикаються автоматично.
 = Передні протитуманні фари
 = Задні протитуманні фари

Освітлення ↻ 92, переднє сигнальне освітлення ↻ 89.

Передні і задні протитуманні фари

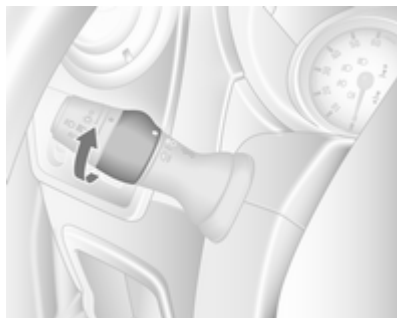

Перемикач поворотів:

☞ = Передні протитуманні фари

☞ = Задні протитуманні фари

Світло фар, дальнє світло та ближнє світло

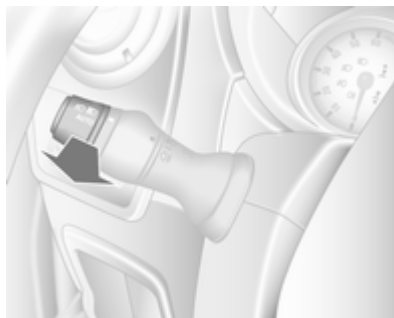

Потягніть до себе важіль.

Дальнє світло ☞ 93, мигання фар
☞ 93.

Сигнали повороту та зміни смуги руху

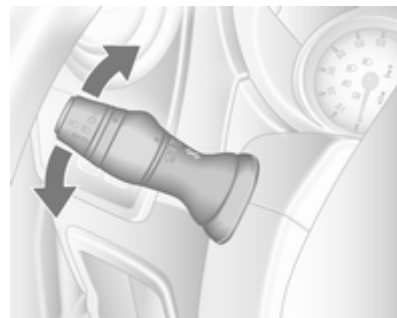

важіль угору	= вказівник повороту праворуч
важіль униз	= вказівник повороту ліворуч

Сигнали повороту та зміни смуги руху ☞ 94.

Ліхтарі аварійної сигналізації



Приводиться в дію за допомогою кнопки .

Ліхтарі аварійної сигналізації
☞ 94.

Звуковий сигнал



Натисніть .

Системи промивки та чищення

Очисник лобового скла

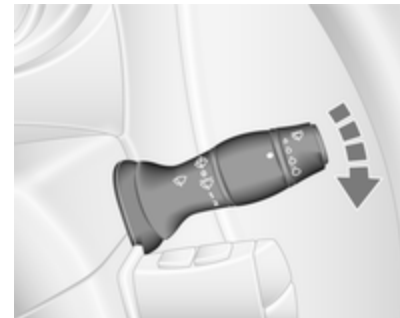

0 = вимк.

 = чищення через встановлений інтервал або автоматичне очищення в разі спрацювання датчика дощу

1 = повільно

2 = швидко

Склоочисник, автоматична робота з датчиком дощу ⇨ 72, заміна щітки склоочисника ⇨ 149.

Омивач лобового скла

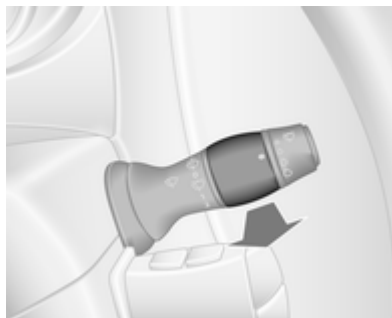

Потягніть до себе важіль.

короткий рух важеля = склоочисник виконує один цикл, омивача поливає лобове скло
 довгий рух = склоочисник виконує декілька циклів, омивач поливає лобове скло

Омивач лобового скла ⇨ 72, заміна щіток склоочисника ⇨ 149, рідина омивача ⇨ 146.

Клімат-контроль

Заднє вікно з підігрівом, зовнішні дзеркала з підігрівом

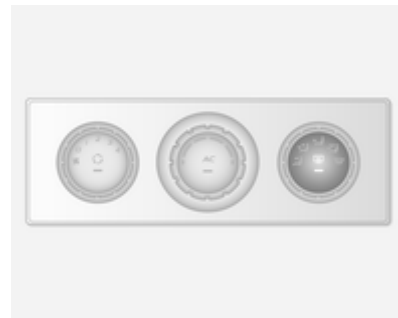



Керування підігрівом здійснюється натисканням на кнопку .

Зовнішні дзеркала з підігрівом ⇨ 35, заднє вікно з підігрівом ⇨ 38.

Система запобігання запотіванню та замерзанню вікон



- Поширення повітря на .
- Установіть регулятор температури на найвищий рівень.
- Установіть швидкість вентилятора на найвищий рівень.
- Охолодження **АС** вмикається.
- Натисніть кнопку .

Система клімат-контролю ⇨ 99.

В автомобілях з електронним клімат-контролем натисніть кнопку . Температура та поширення повітря встановлюються автоматично, і вентилятор працює з високою швидкістю.

Електронна система клімат-контролю ⇨ 101.

Трансмісія

Механічна трансмісія

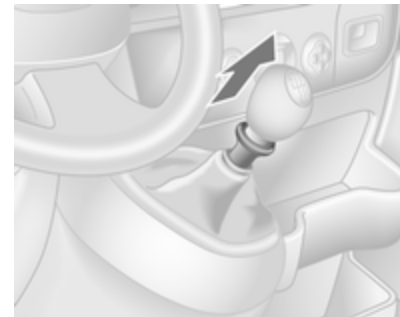

Задній хід: коли автомобіль стоїть на місці, натисніть педаль зчеплення, потім потягніть за кільце на важелі селектора та ввімкніть передачу.

Якщо передача не вмикається, установіть важіль у нейтральне положення, відпустіть педаль зчеплення та натисніть її повторно; після цього повторіть вибір передачі.

Механічна трансмісія ⇨ 121.

Автоматизована механічна трансмісія

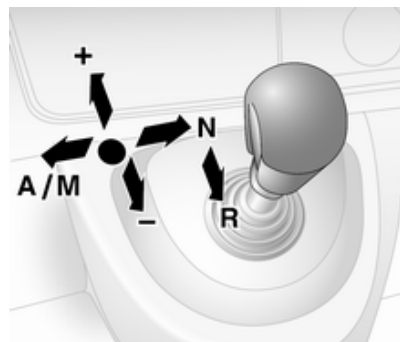

- N** = нейтральне положення
● = їзда
+ = підвищена передача
- = понижена передача
A/M = перехід між режимом автоматичної та механічної трансмісії
R = задня передача

Автоматизована механічна трансмісія ⇨ 122.

Запуск

Перед запуском виконайте перевірку таких компонентів

- Тиск і стан шин ⇨ 162, ⇨ 202.
- Рівень масла в двигуні та рівні рідин ⇨ 143.
- Усі вікна, дзеркала, прилади зовнішнього освітлення та номерні знаки вільні від бруду, снігу та льоду та перебувають у робочому стані.
- Правильне положення дзеркал, сидінь і пасків безпеки ⇨ 34, ⇨ 40, ⇨ 49.
- Функціонування гальм на низькій швидкості, особливо якщо гальма є вологими.

Запуск двигуна

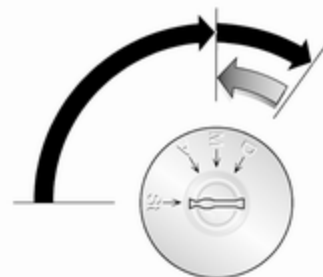

- Поверніть ключ запалення в положення **A**
- плавно поверніть кермо, щоб вимкнути систему його блокування
- активуйте зчеплення та гальма
- не застосовуйте педаль акселератора

- поверніть ключ у положення **M** для попереднього розігріву та зачекайте, доки контрольний індикатор  не погасне у центрі інформації водія
 - поверніть ключ у положення **D** та відпустіть.
- Запуск двигуна ⇨ 113.

Система зупинки-запуску



Якщо автомобіль рухається на малій швидкості або знаходиться у нерухомому стані, за певних обставин, активуйте функцію Autostop наступним чином:

- Натисніть педаль зчеплення
- пересуньте важіль селектора в положення **N**
- відпустіть педаль зчеплення

Увімкнення функції Autostop позначається індикатором , який засвічується зеленим світлом на панелі приладів.

Для повторного запуску двигуна знову натисніть на педаль зчеплення.

Система зупинки-запуску ⇨ 115.

Паркування

- Завжди використовуйте стоянкове гальмо без натискання кнопки відпускання. Застосовуйте максимально щільно на спуску чи підйомі. Одночасно натисніть ножне гальмо, щоб зменшити гальмівне зусилля.
- Вимкніть двигун. Поверніть ключ запалювання у положення **St** і вийміть його. Повертайте кермо до спрацьовування блокування.
- Якщо автомобіль знаходиться на рівній поверхні чи підйомі, ввімкніть першу передачу перед вимкненням запалення. На підйомі поверніть передні колеса від бордюру. Якщо ж автомобіль знаходиться на схилі, увімкніть задню передачу перед вимкненням

запалення. Поверніть передні колеса до бордюру.

- Замкніть автомобіль та вимкніть систему сигналізації для запобігання викраденню автомобіля ⇨ 31 кнопкою  на дистанційному керуванні.
- Не залишайте автомобіль у місцях, які можуть легко загорітися. Висока температура системи вихлопу може спричинити займання поверхні, на якій стоїть автомобіль.
- Закрийте вікна.
- Вентилятори охолодження двигуна можуть запрацювати після вимкнення двигуна ⇨ 142.
- Після роботи двигуна на великих обертах або з великим навантаженням перш ніж вимкнути його, потрібно проїхати коротку відстань із невеликим навантаженням або ввімкнути нейтральну передачу приблизно на 30 секунд, щоб захистити турбонагнітач.

Ключі, замки ⇨ 21, консервування автомобіля на тривалий період часу ⇨ 141.

Ключі, дверцята та вікна

Ключі, замки	21
Дверцята	26
Безпека автомобіля	31
Зовнішні дзеркала	34
Внутрішні дзеркала	35
Вікна	36
Дах	38

Ключі, замки

Ключі

Запасні ключі

Номер ключа вказаний у паспорті автомобіля чи на знімному ярлику.

Номер ключа потрібно вказати під час замовлення запасних ключів, оскільки він є компонентом системи імобілайзера.

Замки ⇨ 176.

Паспорт автомобіля

Паспорт автомобіля містить дані стосовно безпеки транспортного засобу, тому його потрібно тримати в безпечному місці.

Коли автомобіль потрапляє до майстерні, ці дані потрібні для виконання певних операцій.

Радіопульт дистанційного керування



Використовується для керування:

- Центральний замок
- Системою запобігання викраденню автомобіля
- Система сигналізації для запобігання викраденню автомобіля

Залежно від моделі автомобіль може мати пульт дистанційного керування з 2 кнопками чи з 3 кнопками.

Радіус дії пульта дистанційного керування становить приблизно 5 метрів. Зовнішні перешкоди можуть призвести до зменшення радіуса дії. Справність пульта підтверджують ліхтарі аварійної сигналізації.

Поводьтесь з пультом обережно, захищайте його від впливу вологи та високих температур, а також уникайте зайвого використання.

Несправність

Якщо центральний замок не працює від пульта дистанційного керування, причиною цього може бути:

- Перевищення радіусу дії.
- Низький заряд батареї.
- Часте, безперервне використання дистанційного керування поза радіусом дії, що вимагатиме перепрограмування в автомаїстерні.
- Інтерференція радіохвиль більшої потужності від інших джерел.

Розблокування ⇨ 22.

Заміна батарейки радіопульта дистанційного керування

Замініть батарею одразу після зменшення радіусу дії.



Акумулятори не належать до побутових відходів. Їх приймають на відповідних пунктах з утилізації.



Викрутіть гвинт та відкрийте відділення для батарейки. Для цього вставте монету у слот та поверніть її.

Замініть батарею (тип батареї CR2016), звертаючи увагу на положення встановлення.

Вставте на місце обидві половинки кришки, пересвідчіться в тому, що вони правильно зафіксовані.

Знову закрутіть та затягніть гвинт.

Центральний замок

Відмикає та замикає передні дверцята, зсувні бокові двері та багажне відділення.

Передні дверцята, зсувні бокові двері/багажне відділення можна відмикати та замикати окремо за допомогою дистанційного керування з 3 кнопками.

З міркувань безпеки, автомобіль не можна замкнути, якщо ключ знаходиться у вимикачі запалення.

Відімкнення автомобіля

Замикання за допомогою
дистанційного керування з
2 кнопками





Натисніть кнопку : Усі дверцята і багажне відділення відімкнені.

Відмикання за допомогою
дистанційного керування з 3
кнопками



У залежності від конфігурації
автомобіля:

- Натисніть кнопку : передні дверцята відмикаються.

Натисніть  знову: Зсувні бокові двері та багажне відділення також відмикаються.

- Натисніть кнопку : Усі дверцята і багажне відділення відімкнені.

Якщо жодні дверцята не будуть відчинені, приблизно, в межах 2 хвилин після відімкнення автомобіля, автомобіль замикається автоматично.

Замикання автомобіля

Зачиніть усі дверцята і багажне відділення. Якщо дверцята зачинені неправильно, центральний замок не працюватиме.

Замикання за допомогою
дистанційного керування з 2
кнопками



Натисніть кнопку : Усі дверцята і багажне відділення замикаються.

Замикання за допомогою дистанційного керування з 3 кнопками



Натисніть кнопку : Усі дверцята і багажне відділення замикаються.

Примітка

За наявності, датчик руху у салоні автомобіля системи сигналізації
 31 вимикається натисканням



та утриманням кнопки  (вимкнення підтверджується звуковим сигналом).

Якщо це було зроблено випадково, відімкніть дверцята знову і коротко натисніть кнопку , щоб замкнути автомобіль.

Багажне відділення

Замикання та відмикання вантажного відділення за допомогою дистанційного керування з 2 кнопками





Натисніть кнопку  або  один раз: Багажне відділення замикається чи відмикається.

Замикання та відмикання вантажного відділення за допомогою дистанційного керування з 3 кнопками



У залежності від конфігурації автомобіля:

- Натисніть кнопку : Багажне відділення замикається чи відмикається.
- Натисніть кнопку : Багажне відділення і зсувні бокові двері замикаються чи відмикаються.

Вимикач центрального замка

Замикає чи відмикає дверцята та багажне відділення з салону.



Натисніть вимикач , щоб замкнути чи відімкнути.

Коли автомобіль замкнено, індикатор у кнопці засвічується.

Несправність системи дистанційного керування

Розблокування

Розблокуйте вручну дверцята водія за допомогою ключа.

Увімкніть запалення і натисніть вимикач центрального замка , щоб відчинити усі дверцята та багажне відділення.

Блокування

Замкніть дверцята водія вручну за допомогою ключа.

Несправність системи центрального замка

Розблокування

Розблокуйте вручну дверцята водія за допомогою ключа. Інші дверцята можна відчинити, двічі потягнувши внутрішні дверні ручки.

Блокування

Натисніть кнопки дверного замка всіх дверцят, за винятком водійських. Після цього зачиніть водійські дверцята та заблокуйте їх ззовні за допомогою ключа.

Автоматичне блокування

Автоматичне блокування після початку руху

Цю функцію безпеки можна налаштувати на автоматичне блокування всіх дверцят і вантажного відділення відразу після початку руху автомобіля.



Активация

При ввімкненому запаленні натисніть і утримуйте  на вимикачі центрального замка, приблизно, 5 секунд. Звуковий сигнал підтвердить увімкнення.

Деактивація

При ввімкненому запаленні натисніть і утримуйте  приблизно 5 секунд. Звуковий сигнал підтвердить вимкнення.

Замки для захисту від доступу дітей

Попередження

Використовуйте замки для захисту від доступу дітей завжди, коли діти займають задні сидіння.



Натисніть вниз захист замка від дітей. Після цього дверцята неможливо відчинити зсередини. Підніміть, щоб вимкнути захист.

Дверцята

Зсувні двері



Зсувні двері можуть відмикатися зсередини вимикачем замка у салоні автомобіля.

Перед початком руху пересвідчіться в тому, що бокові двері повністю зачинені і надійно зафіксовані.

Зсувні двері з електроприводом

Відкривання



При ввімкненому стоянковому гальмі натисніть вимикач на приладовій панелі, щоб автоматично відчинити зсувні двері; під час роботи електроприводу індикатор у вимикачі миготить.

Зачинення

Натисніть на вимикач ще раз - під час роботи миготить індикатор і лунає звуковий сигнал.

⚠ Попередження

Будьте обережні під час користування зсувними дверима з електроприводом. Існує ризик отримання травм, зокрема для дітей.

Уважно стежте за рухом дверей, коли вони відчиняються чи зачиняються. Переконайтеся, що нічого не перешкоджає їхньому руху, а в цій області нікого немає.

Аварійний вихід

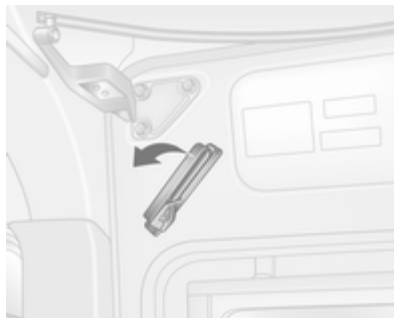

В екстреному випадку відпустіть рукоятку в салоні.



За допомогою рукоятки посуньте дверцята назад вручну, щоб відкрити їх.

Технічне обслуговування



Власник зобов'язаний замінювати приводний ремінь кожні 15000 циклів, для цього у нижній частині передньої стійки вмонтований лічильник. Зверніться по допомогу до автомайстерні.

Якщо приводний ремінь зіпсується, двері все одно можна буде відчиняти і зачиняти вручну.

Бокова сходинка з електроприводом

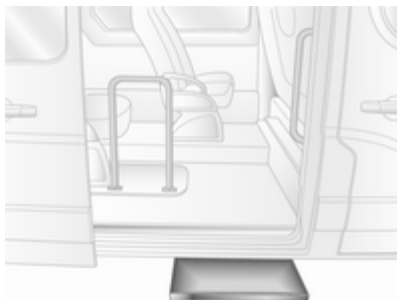

При відчиненні чи зачиненні зсувної двері електроприводом, бокова сходинка з електроприводом активується автоматично.

⚠ Попередження

Пересвідчіться в тому, що під автомобілем є достатньо місця для повного розкладення та складення бокової сходинки з електроприводом.

Задні дверцята

Щоб відкрити праві задні дверцята, потягніть за зовнішню ручку.

З салону автомобіля дверцята відкриваються, якщо потягнути за ручку на дверцятах.



Ліві задні дверцята розблоковуються важелем.

⚠ Попередження

При відчинених задніх дверцятах, коли автомобіль припаркований на узбіччі, задні габаритні ліхтарі можуть бути заблокованими.

Попередьте інших учасників дорожнього руху про припаркований автомобіль за допомогою знака аварійної зупинки чи іншого устаткування, зазначеного у правилах дорожнього руху.

Дверцята утримуються у положенні 90° фіксаторами.



Щоб відчинити дверцята на 180° чи більше, звільніть фіксатори з кріплень на рамі дверцят та поверніть дверцята у бажане положення.



При відкритті дверцят у положення 270°, дверцята фіксуються у повністю відкритому положенні магнітами з боку кузова.

⚠ Попередження

Пересвідчіться в тому, що відкриті дверцята зафіксовані після повного відкриття.

Відкриті дверцята можуть з силою грюкнути під поривом вітру!

При зачиненні дверцят закріпіть кожну стійку фіксатора у кріпленні на рамі дверцят.

Зачиніть спочатку ліву половинку дверцят, потім праву половинку дверцят.

Автобус

Можна заблокувати задні дверцята, щоб їх неможливо було відчинити зсередини.

Усі дверцята мають бути зачинені належним чином, автоматичне замикання має бути вимкнене ⇨ 25.

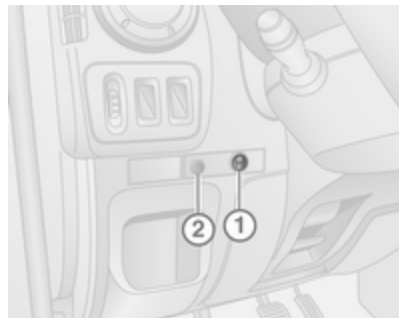

Щоб замкнути задні дверцята, натисніть **I** на кнопці **1**, попереджувальний індикатор **2** блимне один раз і пролунає акустичний сигнал.



На задніх дверцятах засвітиться попереджувальний сигнал.

Щоб відімкнути задні дверцята, натисніть **0** на кнопці **1**. Попереджувальний індикатор на задніх дверцятах погасне.

Несправність

У випадку неполадки системи, попереджувальний індикатор **2** засвічується і лунає акустичний сигнал. Щоб усунути несправність системи, зверніться до майстерні.

Безпека автомобіля

Система запобігання викраденню автомобіля

⚠ Попередження

Не використовуйте систему, якщо в автомобілі є люди!
Дверцята не можна розблокувати зсередини.

Система блокує дверцята. Усі дверцята повинні бути зачиненими, інакше систему не можна буде активувати.

Примітка

Система запобігання викраденню автомобіля не може бути увімкнена при ввімкненій світловій аварійній сигналізації чи габаритних ліхтарях.

Увімкнення та вимкнення неможливо з вимикача центрального замка.

Активація



Двічі натисніть кнопку .

Деактивація

Відімкніть дверцята за допомогою кнопки  на пульті дистанційного керування.

Система запобігання викраденню автомобіля

Система запобігання викраденню автомобіля поєднана із системою центрального замка.

Вона контролює:

- дверцята, багажник, капот;
- пасажирське відділення;
- багажним відділенням;
- нахил автомобіля, наприклад, якщо він піднятий;
- систему запалення;
- переривання живлення сирени сигналізації.

Активація

Усі дверцята та капот мають бути зачиненими.



Натисніть кнопку , щоб увімкнути систему сигналізації для запобігання викраденню автомобіля. Ліхтарі аварійної сигналізації блимнуть двічі, щоб підтвердити увімкнення.

Якщо ліхтарі аварійної сигналізації не блимнуть після переведення сигналізації в режим охорони, дверцята чи капот не повністю зачинені.

Деактивація

При відімкненні автомобіля чи увімкненні запалення система запобігання викраденню автомобіля вимикається. Ліхтарі аварійної сигналізації блимають один раз, щоб підтвердити вимкнення.

Примітка

Якщо спрацювала сигналізація, відімкнення автомобіля ключем не зупинить сирену сигналізації. Щоб вимкнути сирену, увімкніть запалення. Ліхтарі аварійної

сигналізації не блиматимуть після вимкнення сигналізації, якщо вона спрацювала.

Увімкнення без моніторингу салону

Вимикайте датчик руху в салоні автомобіля, наприклад, якщо в автомобілі залишаються тварини чи люди, або якщо додатковий обігрівач  105 було запрограмований на автоматичний запуск у певний час чи запуск дистанційним керуванням.



У залежності від конфігурації автомобіля:

- натисніть і утримуйте кнопку  або
- двічі швидко увімкніть і вимкніть запалення, потім зачиніть дверцята та увімкніть систему запобігання викраденню автомобіля.

На підтвердження пролунає звуковий сигнал.

Статус системи буде зберігатися до відімкнення дверцят.

Увімкнення без моніторингу нахилу автомобіля

Окрім цього, моніторинг нахилу автомобіля слід вимкати у зв'язку з потужними ультразвуковими сигналами чи рухами, що можуть спричинити спрацювання сигналізації, наприклад, коли автомобіль транспортується на поромі чи потязі:

Тричі швидко увімкніть і вимкніть запалення, потім зачиніть дверцята та увімкніть систему запобігання викраденню автомобіля.

На підтвердження пролунає звуковий сигнал.

Статус системи буде зберігатися до відімкнення дверцят.

Аварійний сигнал

У разі спрацювання аварійний сигнал звучить через звуковий сигналізатор із живленням від окремої батареї, одночасно з цим миготять аварійні ліхтарі. Кількість і тривалість аварійних сигналів визначені законодавством.

При від'єднанні акумулятора автомобіля чи перериванні електричного живлення, це призведе до спрацювання сирени сигналізації. За необхідності від'єднання акумулятора спочатку вимкніть систему запобігання викраденню автомобіля.

Щоб вимкнути сирену сигналізації (якщо вона спрацює), а значить і вимкнути систему запобігання викраденню автомобіля, підключіть акумулятор автомобіля та відімкніть автомобіль кнопкою  радіопульта ДК (або увімкніть запалення).

Імобілайзер



Систему встановлено у вимикач запалення. Вона перевіряє, чи може автомобіль запуститися за допомогою ключа, що використовується.

Імобілайзер вмикається автоматично після витягнення ключа з вимикача запалення, а також, якщо ключ залишається в замку запалення після вимкнення двигуна.

Якщо двигун не можна завести, вимкніть запалення та витягніть ключ, зачекайте, приблизно, 2 секунди і повторіть спробу старту. Якщо спроба запуску двигуна завершилася невдало, спробуйте

запустити двигун із використанням запасного ключа та зверніться по допомогу до майстерні.

Примітка

Імобілайзер не блокує дверцята. Ви повинні завжди блокувати автомобіль після виходу з нього та вмикати систему запобігання викраденню  22,  31.

Зовнішні дзеркала

Випукла форма

Випуклі зовнішні дзеркала зменшують ділянки огляду, закриті для водія. Завдяки формі дзеркала об'єкти відображаються меншими, що впливатиме на здатність коректно оцінювати відстані.

Ручне регулювання

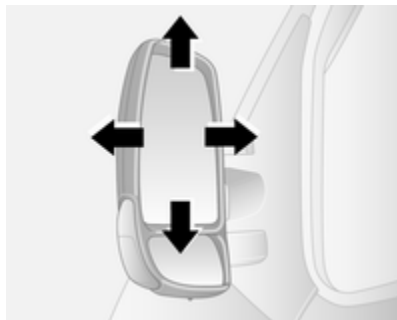

Відрегулюйте дзеркала, повертаючи елемент керування у потрібному напрямку.

Нижні дзеркала не регулюються.

Регулювання за допомогою електропривода

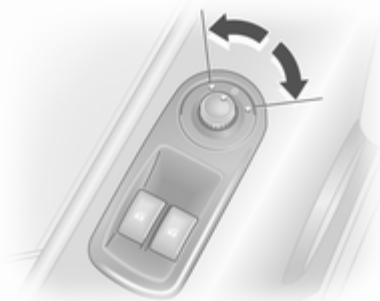

Виберіть відповідне зовнішнє дзеркало шляхом переключення перемикача ліворуч або праворуч. Потім повертайте елемент керування, щоб відрегулювати дзеркало.

Коли елемент керування знаходиться в центральному положенні, не вибрано жодного дзеркала.

Нижні дзеркала не регулюються.

Складання



Задля безпеки пішоходів зовнішні дзеркала змінюють своє звичайне положення, автоматично повертаючись назовні від значного удару. Змініть положення дзеркал, злегка натискаючи його корпус.

Із підігрівом

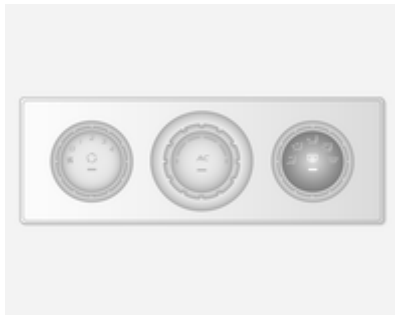

Вмикається кнопкою  на будь-якій з двох систем.



Підігрів працює під час роботи двигуна. Він автоматично вимикається через короткий проміжок часу.

Система клімат-контролю ⇨ 99.

Електронна система клімат-контролю ⇨ 101.

Внутрішні дзеркала

Система зменшення засліплювальної дії світла вручну



Щоб зменшити засліплювальну дію світла, поверніть важіль на зворотному боці корпусу дзеркала.

Вікна

Вікна з ручним приводом

Вікна в дверцятах можуть відчинятися чи зачинятися за допомогою ручок склопідйомників.

Вікна з електропідйомниками

⚠ Попередження

Будьте обережні під час користування вікнами з електропідйомниками. Існує ризик отримання травм, зокрема для дітей.

Уважно стежте за вікнами під час їх зачинення.

Переконайтеся, що нічого не перешкоджає їх руху.

Увімкніть запалення для використання вікон із електропідйомниками.



Використовуйте перемикач для відповідного вікна, натискаючи, щоб відчинити, чи тягнучи до себе, щоб зачинити.

Для автомобілів з автоматичним електропідйомником вікна дверцят водія; при відкритті потягніть чи натисніть на на вимикач ще раз, щоб зупинити рух вікна.

У разі виникнення проблем під час зачинення через замерзання тощо поверніть перемикач кілька разів, щоб зачинити вікно поступово.

Задні вікна

Зсувні бокові вікна



Натисніть на фіксатор та посуньте вікно, щоб відчинити його. Пересвідчіться в тому, що фіксатор зафіксувався при зачиненні вікна.

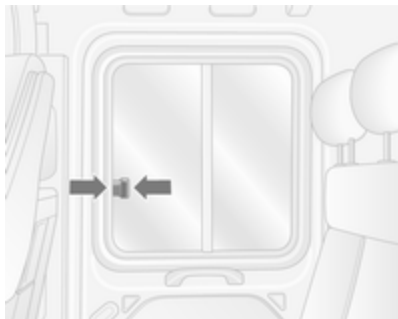

Натисніть на фіксатор та посуньте вікно, щоб відчинити його.
Перевірте, що фіксатор зафіксувався при зачиненні вікна.

Відкриття бокових вікон

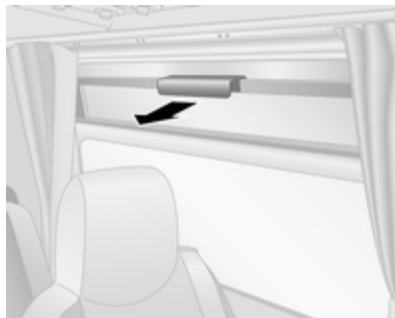

Потягніть за рукоятку, щоб відкрити вікно.

Аварійний вихід



Щоб забезпечити екстрений вихід з автомобіля скористайтеся молотком 1, щоб розбити скло 2.

Заднє вікно з підігрівом

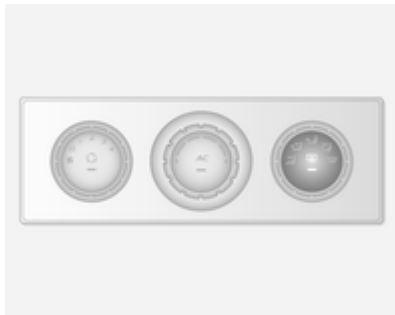

Вмикається кнопкою  на будь-якій з двох систем.



Підігрів працює під час роботи двигуна. Він автоматично вимикається через короткий проміжок часу.

Система клімат-контролю ⇨ 99.

Електронна система клімат-контролю ⇨ 101.

Сонцезахисні козирки

Сонцезахисні козирки можна скласти чи повернути на бік, щоб запобігти засліпленню.

Якщо в сонцезахисні козирки вмонтовано дзеркальця, їх кришки повинні бути зачиненими під час водіння.

Сонцезахисні козирки також мають кишеню для паркувальних квитанцій, тощо.

Дах

Скляна панель

Аварійний вихід



В екстреній ситуації можна розбити скло. Скористайтесь молотком, щоб розбити панель скла ⇨ 36.

Сидіння, підголовники

Підголовники	39
Передні сидіння	40
Задні сидіння	45
Паски безпеки	47
Система подушок безпеки	50
Системи безпеки для дітей	54

Підголовники

Положення

Попередження

Їздіть лише зі встановленим у правильне положення підголовником.

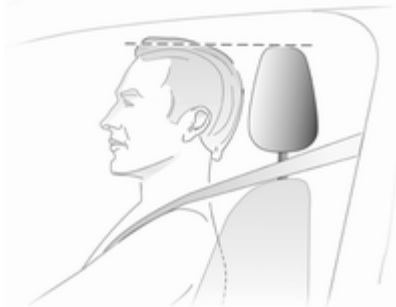

Верхня частина підголовників має знаходитися на рівні маківки. Якщо це неможливо, для дуже високих

людей установіть підголовники в максимально високе положення, а для низьких людей – у найнижче.

Регулювання висоти

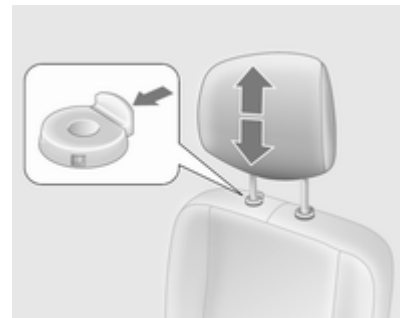

Потягніть вгору, щоб підняти або натисніть на фіксатор, щоб опустити підголовник. Пересвідчіться в тому, що підголовник зафіксувався.

Примітка

Якщо переднє пасажирське сидіння не використовується, до його підголовника можна прикріплювати лише схвалені аксесуари.

Усування

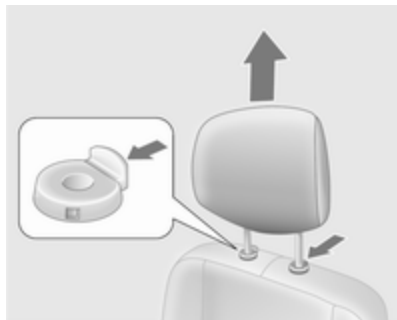

Натисніть обидва затискачі, потягніть підголовник угору та зніміть.

Зберігайте підголовники у безпечному місці в вантажному відділенні. Не їздіть зі знятими підголовниками, якщо на сидінні без підголовника сидить людина.

Передні сидіння

Положення сидіння

⚠ Попередження

Рухайтесь лише з правильно відрегульованими сидіннями.



- Сідайте на сидіння, максимально притискаючи тіло до спинки. Відрегулюйте відстань між сидінням і педалями таким чином, щоб під час натискання на

педалі ваші ноги були злегка підігнуті. Посуньте сидіння пасажира якомога далі назад.

- Сідайте на сидіння, максимально притискаючи плечі до спинки. Відрегулюйте кут нахилу спинки таким чином, щоб можна було легко дістати кермо злегка зігнутими руками. Намагайтеся не відривати плечі від спинки сидіння під час обертання керма. Не відхиляйте спинку надто далеко назад. Ми рекомендуємо максимальне відхилення приблизно 25°.
- Відрегулюйте кермо ↪ 71.
- Установіть сидіння настільки високо, щоб мати чіткий огляд з усіх сторін і всіх приладів відображення. Між головою та стелею має бути проміжок мінімум в одну руку. Стегна повинні вільно розташовуватися на сидінні, не втискаючись у нього.
- Відрегулюйте підголовник ↪ 39.

- Відрегулюйте довжину паса безпеки ↻ 49.
- Відрегулюйте поперекову опору, щоб вона підтримувала природну форму хребта ↻ 41.

Регулювання сидінь

⚠ Небезпека

Сідайте за кермо на відстані більше 25 см, щоб уможливити належне розкриття подушки безпеки.

⚠ Попередження

Забороняється регулювати сидіння під час руху, оскільки вони можуть рухатися неконтрольовано.

Положення сидіння

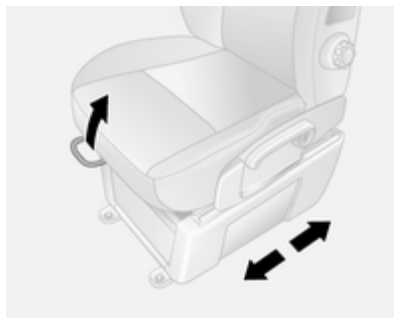

Потягніть до себе ручку, посуňte сидіння, відпустіть ручку.

Регулювання положення сидіння з підвіскою



Потягніть до себе ручку, посуňte сидіння, відпустіть ручку.

Спинки сидінь

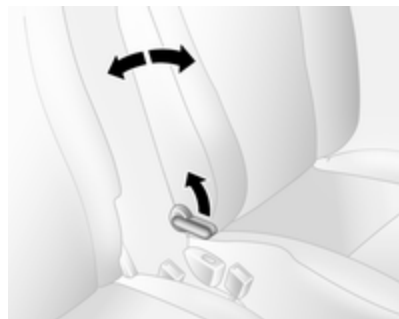

Потягніть до себе важіль, відрегулюйте нахил і відпустіть важіль. Дочекайтеся, доки сидіння зі звуком не стане на місце.

Спинки сидіння з підвіскою



Потягніть до себе важіль, відрегулюйте нахил і відпустіть важіль. Дочекайтеся, доки сидіння зі звуком не стане на місце.

Висота сидіння



Рух важеля

угору = сидіння вище
донизу = сидіння нижче

Висота сидіння з підвіскою



Потягніть передній розблокувальний важіль вгору, щоб відрегулювати висоту передньої частини сидіння.

Потягніть задній розблокувальний важіль, щоб відрегулювати висоту задньої частини сидіння.

Поперекова опора



Відрегулюйте підтримку поперекового відділу за власними уподобаннями.

Збільшення та зменшення підтримки: повертайте маховик, зменшуючи навантаження на спинку.

Поперекова підтримка сидіння з підвіскою



Відрегулюйте підтримку поперекового відділу за власними уподобаннями.

Качайте ручною помпою (розташованою на нижньому боці блока), щоб збільшити твердість.

Натисніть кнопку спуску (розташовану на передньому боці блока), щоб зменшити твердість.

Чутливість підвіски сидіння



Повертайте рукоятку, щоб відрегулювати чутливість підвіски сидіння.

Повертайте праворуч = Жорсткіше

Повертайте ліворуч = М'якіше



Підлокітник

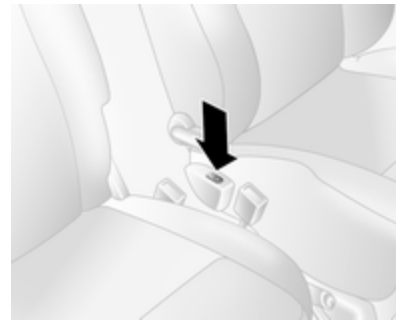

Підлокітник можна скласти вгору, коли він не потрібен.

Підігрів сидінь



Натисніть кнопку  для відповідного сидіння. Натисніть кнопку  ще раз, щоб вимкнути функцію.

Підігрів сидінь контролюється термостатом і вимикається автоматично при досягненні достатньої температури.

Контрольний індикатор у кнопці засвічується, коли система вмикається, а не тільки при активному підігріві.

Людам із чутливою шкірою не рекомендується використовувати найвищий рівень підігріву протягом тривалого періоду.

Підігрів сидінь працює, коли ввімкнено двигун.

Задні сидіння

Доступ до заднього сидіння

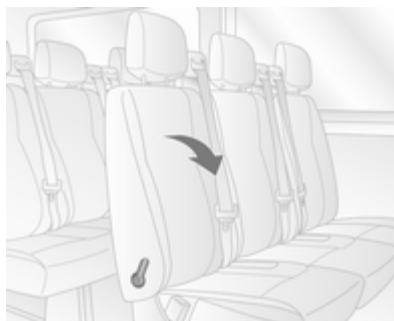

Щоб полегшити доступ до задніх сидінь, потягніть розблокувальний важіль і складіть спинку сидіння вперед.

⚠ Попередження

Пересвідчіться в тому, що спинка повернулася у правильне положення, а пряжки пасків безпеки надійно фіксуються.

Як застібнути ремінь безпеки
⇨ 49.

Знімні задні сидіння

Усунення

У деяких моделях багажне відділення можна збільшити шляхом демонтажу задніх сидінь.

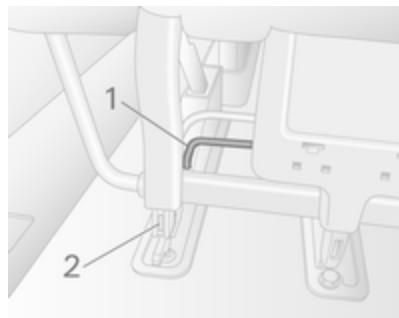

- Підніміть важіль **1** з обох боків сидіння; ви побачите, як висунуться штифти **2** - це свідчить про те, що сидіння розблоковане.
- Пересуньте сидіння назад, щоб зняти його з точок кріплення.
- Підніміть сидіння, щоб зняти його.

⚠ Попередження

Знімні задні сидіння важкі! Не намагайтеся знімати їх без допомоги.

Встановлення

Обережно

Задні сидіння не є взаємозамінними і повинні встановлюватися на своє місце.

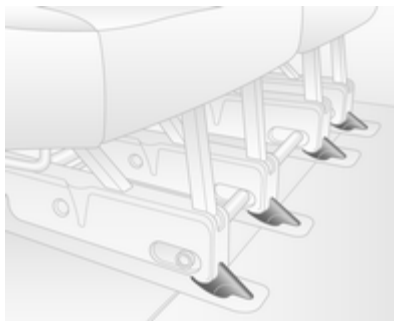

Розташуйте напрямні сидіння безпосередньо позаду передніх точок кріплення на підлозі і посуньте вперед, щоб зафіксувати їх.

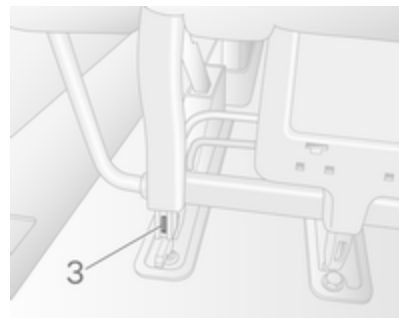

Сидіння фіксується автоматично, і штифтів **3** більше не буде видно, що свідчить про те, що сидіння зафіксоване.

Обережно

При установці задніх сидінь пересвідчіться в тому, що вони належним чином закріплені у точках кріплення на підлозі, а фіксатори повністю стали на місце.

Автобус

Усунення

За допомогою інструменту з комплекту, розташованого у відділенні для рукавичок, поверніть важелі, щоб розблокувати сидіння.

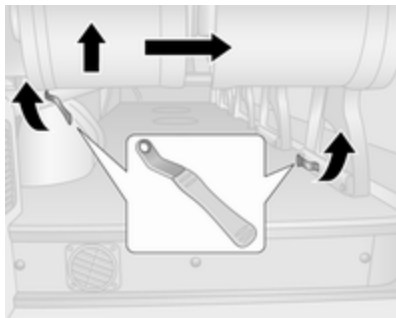

1. Розблокуйте зовнішній фіксатор.
2. Розблокуйте внутрішній фіксатор.
3. Підніміть сидіння із зовнішнього боку і пересуньте сидіння у бік центру автомобіля.

⚠ Попередження

Знімні задні сидіння важкі! Не намагайтеся знімати їх без допомоги.

Встановлення

1. Розташуйте сидіння над точками кріплення.
2. Опускайте сидіння, доки воно не фіксується.
3. Перевірте, що сидіння заблоковане на своєму місці.

Паски безпеки



Паски блокуються під час різкого прискорення або уповільнення руху автомобіля з метою утримання пасажирів у безпечному положенні. Тому ризик отримання травми значно знижується.

⚠ Попередження

Перед кожною поїздкою пристібайте паски безпеки.

У випадку ДТП особи, які не користуються пасками безпеки, наражають на небезпеку як себе, так і інших пасажирів автомобіля.

Паски безпеки призначені для використання лише однією людиною одночасно. Система безпеки для дітей ⇨ 54.

Періодично перевіряйте всі частини системи пасків на предмет пошкодження та правильності функціонування.

Пошкоджені компоненти потрібно замінити. Після ДТП паски та їх переднятувачі потрібно замінити в майстерні.

Примітка

Переконайтеся, що паски не пошкоджені взуттям або предметами з гострими кінцями чи

не застрягли. Не допускайте потрапляння бруду в натягувачі пасків безпеки.

Система нагадування про непристебнутий пасок безпеки 🚗 ⇨ 82.

Обмежувач сили пасків

На передніх сидіннях навантаження на тіло зменшено завдяки поступовому відпусканню паска під час зіткнення.

Переднятувачі пасків

У випадку лобового зіткнення чи зіткнення з автомобілем, який рухається ззаду, паски на передньому сидінні обтягуються.

⚠ Попередження

Неправильне поводження з пасками безпеки (наприклад, зняття чи налаштування) може призвести до активації переднятувачів.

При спрацюванні переднятувачів пасків безпеки вмикається контрольний індикатор 🚗 і світиться постійним світлом ⇨ 82.

Переднятувачі, що спрацювали, потрібно замінити в майстерні. Переднятувачі пасків безпеки можуть спрацювати лише один раз.

Примітка

Не встановлюйте та не прикріплюйте аксесуари чи інші предмети, які можуть перешкоджати роботі переднятувачів пасків безпеки. Забороняється вносити будь-які зміни до компонентів переднятувачів пасків безпеки. Унаслідок виконання таких дій схвалення типу автомобіля буде скасовано.

Пасок безпеки з кріпленням в трьох точках

Кріплення



Витягніть пасок із переднатягувача, протягніть його через тіло та вставте язичок защіпки в пряжку. Регулярно посилюйте щільність поясного паска безпеки під час водіння, натягуючи плечовий пасок.



Вільний або звисаючий одяг перешкоджає щільному розміщенню паска. Не розташовуйте між тілом і паском предмети, зокрема, сумки чи мобільні телефони.

⚠ Попередження

Пасок не повинен проходити через важкі чи крихкі предмети в кишенях вашого одягу.

Регулювання висоти

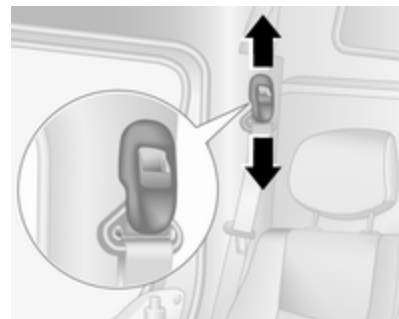

1. Плавно витягніть пасок.
2. Натисніть кнопку.
3. Відрегулюйте довжину та заблокуйте.

Відрегулюйте висоту таким чином, щоб пасок проходив через плече. Він не повинен проходити через горло чи плече з передпліччям. Не регулюйте положення паска під час водіння.

Знімання



30054

Для відпускання паска натисніть червону кнопку на пряжці.

Використання паска безпеки під час вагітності



⚠ Попередження

Поясний пасок безпеки повинен бути встановлений максимально низько через таз, щоб запобігти тиску на черевну порожнину.

Система подушок безпеки

Система подушок безпеки складається з ряду окремих систем, кількість яких залежить від комплектації вашого автомобіля.

У разі потреби подушки безпеки накачуються протягом мілісекунд. Вони також спускаються настільки швидко, що в більшості випадків за цим важко прослідкувати під час зіткнення.

⚠ Попередження

У випадку неправильного поведіння, системи подушок безпеки можуть спрацювати вибухово.

Примітка

Електроніка систем подушок безпеки та системи керування переднатягувачами пасків безпеки розташована на

центральної консолі.

Забороняється класти будь-які магнітні предмети в цій області.

Забороняється прикріплювати будь-які предмети на кришки подушок безпеки та накривати їх іншими матеріалами.

Кожна подушка безпеки спрацьовує лише один раз. Заміну подушок безпеки, що спрацювали, потрібно проводити у майстерні. Окрім цього, можливо, потрібно буде виконати заміну керма, панелі приладів, частин обшивки, ущільнювачів дверцят, ручок та сидінь.

Забороняється вносити будь-які зміни до системи подушок безпеки, оскільки буде скасовано схвалення типу автомобіля.

Під час спрацювання подушок безпеки виділяються гарячі газу, які можуть спричинити опіки.

Контрольний індикатор  для систем подушок безпеки \diamond 82.

Система фронтальних подушок безпеки

Система фронтальних подушок безпеки складається з однієї подушки безпеки в кермі та однієї в панелі приладів з боку переднього пасажира. Наявність цих подушок визначається за словом **AIR BAG** (подушка безпеки).



Існує також ярлик із попередженням з боку панелі приладів, який видно, коли дверцята переднього пасажира відчинені.

Система фронтальних подушок безпеки спрацьовує при аварії певної складності. Потрібно ввімкнути систему запалення.

Надуті подушки безпеки пом'якшують силу удару, значно знижуючи ризик отримання травм верхньої частини тіла та голови пасажирів на передніх сидіннях.

Попередження

Оптимальний захист забезпечується лише тоді, коли сидіння знаходиться в правильному положенні \diamond 40.

В області спрацювання подушки безпеки не повинно бути перешкод.

Належним чином розташуйте пасок безпеки та надійно пристебніть його. Подушка безпеки гарантує захист лише в разі дотримання цих вимог.

Система бокових подушок безпеки

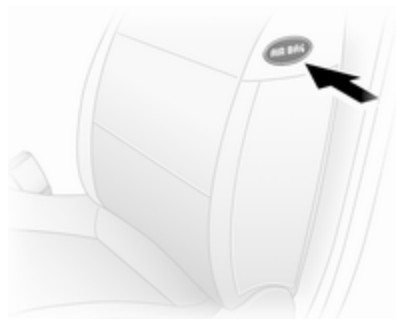

Система бокових подушок безпеки складається з подушки безпеки в кожній спинці передніх сидінь. Наявність таких подушок визначається наявністю слова **AIRBAG**.

Система бокових подушок безпеки спрацьовує при аварії певної складності. Потрібно увімкнути систему запалення.

Надуті подушки безпеки пом'якшують силу удару, значно знижуючи ризик отримання травми верхньої частини тіла та тазу в разі бокового зіткнення.

⚠ Попередження

В області спрацювання подушки безпеки не повинно бути перешкод.

Примітка

Використовуйте лише ті захисні чохла, які було схвалено для використання з автомобілем. Будьте уважні, щоб не накрити подушки безпеки.

Деактивація подушок безпеки

Якщо на сидіння переднього пасажира планується встановити систему безпеки для дітей, для нього слід дезактивувати системи подушок безпеки спереду та збоку. Переднатягувачі пасків безпеки і усі подушки безпеки водія залишаться увімкненими.



Систему подушок безпеки переднього пасажира можна вимкнути за допомогою перемикача, що знаходиться на торці приладової панелі.



При відкритих передніх дверцятах утопіть перемикач та поверніть його проти годинникової стрілки в положення **OFF**.

Подушки безпеки переднього пасажирів вимкнені та не спрацюють у випадку зіткнення. Контрольний індикатор  засвічується і світиться постійним світлом поруч із інформаційним дисплеєм або на приладовій панелі, у центрі інформації водія з'являється відповідне повідомлення.



Дитяче автокрісло можна встановлювати згідно зі схемою місць установки ⇨ 55. Дорослий не повинен займати сидіння переднього пасажирів.

Небезпека

Існує ризик загибелі дитини під час одночасного використання системи безпеки для дітей і системи подушок безпеки переднього пасажирів.

Існує ризик загибелі дорослого, коли система подушок безпеки переднього пасажирів дезактивована.

Якщо контрольний індикатор  не засвічений, подушки безпеки для переднього пасажирського сидіння спрацюють у випадку зіткнення.

Якщо контрольний індикатор  залишається ввімкненим разом із , це означає неполадку в системі. Зверніться за допомогою до майстерні.

Змініть стан лише тоді, коли автомобіль стоятиме на місці з вимкненою системою запалення. Стан залишається ввімкненим до наступної зміни.

Контрольний індикатор вимкнення подушки безпеки ⇨ 82.

Системи безпеки для дітей

Рекомендуємо використовувати систему безпеки для дітей Opel, розроблену спеціально для цього автомобіля.

Коли використовується система безпеки для дітей, зверніть увагу на наведені нижче інструкції з використання та встановлення, а також на ті, що надаються із системою безпеки для дітей.

Завжди дотримуйтеся місцевих або національних законодавчих положень. У деяких країнах заборонено використовувати системи безпеки для дітей на певних сидіннях.

Попередження

Якщо система безпеки для дітей використовується на передньому пасажирському сидінні, необхідно дезактивувати подушку безпеки

для цього сидіння, оскільки існує ризик отримання смертельної травми дитиною внаслідок спрацювання подушок безпеки.

Це особливо стосується повернутих назад систем безпеки для дітей, які використовуються на передньому пасажирському сидінні.

Вимкнення подушок безпеки ⇨ 52.

Вибір правильної системи

Найкраще розміщувати системи безпеки для дітей на задніх сидіннях.

Перебуваючи в автомобілі, ваша дитина повинна сидіти обличчям до задньої частини автомобіля. Слід дотримуватися цього правила до досягнення дитиною віку, за якого така засторога не є обов'язковою для виконання. Завдяки цьому в разі зіткнення спинний хребет дитини, який є досить слабким, зазнає мінімального навантаження.

Системи безпеки, що відповідають ECE 44-03 або ECE 44-04. Див. місцеве законодавство та правила щодо обов'язкового використання систем безпеки для дітей.

Переконайтеся, що встановлювана система безпеки для дітей сумісна з типом автомобіля.

Переконайтеся, що місце встановлення системи безпеки для дітей в автомобілі є правильним.

Слідкуйте за тим, щоб діти заходили в автомобіль і виходили з нього лише з протилежної до руху транспорту сторони.

Коли система безпеки для дітей не використовується, зафіксуйте її паском безпеки чи зніміть зовсім.

Примітка

Забороняється наклеювати будь-що на системи безпеки дітей та накривати їх іншими матеріалами.

Систему безпеки для дітей, яка спрацювала під час ДТП, потрібно замінити.

Місця встановлення системи безпеки для дітей

Допустимі параметри для встановлення дитячого сидіння безпеки

Передні сидіння - усі варіанти

Вага та вікова категорія	Одне окреме сидіння переднього пасажира ¹⁾		Суцільне переднє сидіння - з боку переднього пасажира			
	без подушки безпеки	з подушкою безпеки	без подушки безпеки		з подушкою безпеки	
			Центр	з краю	Центр	з краю
Група 0: до 10 кг або приблизно 10 місяців	U	U ²⁾	U	U	U ²⁾	U ²⁾
Група 0+: до 13 кг або приблизно 2 роки	U	U ²⁾	U	U	U ²⁾	U ²⁾
Група I: від 9 до 18 кг або приблизно від 8 місяців до 4 років	U	U ²⁾	U	U	U ²⁾	U ²⁾
Група II: від 15 до 25 кг або приблизно від 3 до 7 років	U	U ²⁾	U	U	U ²⁾	U ²⁾
Група III: від 22 до 36 кг або приблизно від 6 до 12 років	U	U ²⁾	U	U	U ²⁾	U ²⁾

1) Якщо положення сидіння регулюється, пересвідчіться в тому, що сидіння повністю відсунуте назад. Пересвідчіться в тому, що пасок безпеки автомобіля якомога рівніше проходить від плеча до верхньої точки кріплення.

2) Пересвідчіться в тому, що система безпеки переднього пасажира вимкнена при встановленні дитячого автокрісла у цьому положенні.

Модель Crew Cab - задні сидіння**Вага та вікова категорія****2-й ряд сидінь****3 краю****Центр**

Група 0: до 10 кг

або приблизно 10 місяців

U

X

Група 0+: до 13 кг

або приблизно 2 роки

U

X

Група I: від 9 до 18 кг

або приблизно від 8 місяців до 4 років

U

X

Група II: від 15 до 25 кг

або приблизно від 3 до 7 років

Група III: від 22 до 36 кг

або приблизно від 6 до 12 років

Combi - задні сидіння

Вага та вікова категорія	2-й ряд сидінь 3 боку водія		3-й ряд сидінь	
	крайнє сидіння	центральне сидіння	пасажирське сидіння крайнє сидіння	
Група 0: до 10 кг або приблизно 10 місяців	U ³⁾ , +	X	X	X
Група 0+: до 13 кг або приблизно 2 роки				
Група I: від 9 до 18 кг або приблизно від 8 місяців до 4 років	U ⁴⁾ , +	UF ⁴⁾ , +	UF ⁴⁾	X
Група II: від 15 до 25 кг або приблизно від 3 до 7 років				
Група III: від 22 до 36 кг або приблизно від 6 до 12 років	U ⁴⁾	UF ⁴⁾	UF ⁴⁾	X

3) Посуньте переднє сидіння якомога далі вперед, щоб встановити дитяче автокрісло, що встановлюється обличчям назад, потім посуньте назад переднє сидіння згідно з інструкціями дитячого автокрісла.

4) Дитяче автокрісло, що встановлюється сидінням вперед; розташуйте задню частину дитячого автокрісла із спинкою сидіння автомобіля. Відрегулюйте висоту підголовника чи зніміть його за необхідності; не пересувайте сидіння автомобіля, що знаходиться перед дитиною, більше ніж наполовину назад і не відкидайте спинку сидіння більше ніж на 25°.

Автобус - задні сидіння

Вага та вікова категорія

Задні сидіння

Група 0: до 10 кг

або приблизно 10 місяців

X

Група 0+: до 13 кг

або приблизно 2 роки

Група I: від 9 до 18 кг

або приблизно від 8 місяців до 4 років

X

Група II: від 15 до 25 кг

або приблизно від 3 до 7 років

X

Група III: від 22 до 36 кг

або приблизно від 6 до 12 років

- U = Підходить для універсальної категорії дитячих автокрісел для використання у цій ваговій та віковій категорії, разом з паском безпеки з триточковим кріпленням.
- UF = Підходить для універсальної категорії дитячих автокрісел, що встановлюються обличчям вперед, для використання у цій ваговій та віковій категорії, разом з паском безпеки з триточковим кріпленням.
- ⊕ = Підходить для дитячого автокрісла ISOFIX з кронштейнами кріплення та точками фіксації, за наявності. Під час монтажу дитячого автокрісла ISOFIX можна використовувати тільки ті крісла, що були схвалені для використання з даним автомобілем. Дивіться розділ "Допустимі параметри для встановлення дитячого автокрісла ISOFIX".
- X = Положення сидіння не підходить для дітей цієї вагової та вікової категорії.

Допустимі параметри для встановлення дитячого системи безпеки ISOFIX

Combi

Вагова категорія	Категорія розміру	Кріплення	Передні сидіння	2-й ряд сидінь			3-й ряд сидінь
				3 боку водія крайне сидіння	центральне сидіння	пасажирське сидіння крайне сидіння	
Група 0: до 10 кг	E	ISO/R1	X	IL	X	X	X
Група 0+: до 13 кг	E	ISO/R1	X	IL	X	X	X
	D	ISO/R2	X	IL	X	X	X
	C	ISO/R3	X	IL	X	X	X
Група I: від 9 до 18 кг	D	ISO/R2	X	IL	X	X	X
	C	ISO/R3	X	IL	X	X	X
	B	ISO/F2	X	IL, IUF	IL, IUF	X	X
	B1	ISO/F2X	X	IL, IUF	IL, IUF	X	X
	A	ISO/F3	X	IL, IUF	IL, IUF	X	X

IL = Підходить для окремих систем безпеки ISOFIX в автомобілях спеціальної, обмеженої або напівуніверсальної категорії. Система безпеки ISOFIX має бути затверджена для певного типу автомобіля.

IUF = Підходить для систем безпеки для дітей ISOFIX універсальної категорії, що встановлюються в напрямку руху автомобіля та схвалені для використання в цій ваговій категорії.

X = Для цієї вагової категорії не схвалено жодної системи безпеки для дітей ISOFIX.

Категорія розміру ISOFIX і влаштування сидіння

- A - ISO/F3 = Система безпеки для дітей, що встановлюється в напрямку руху автомобіля, для дітей з крупною будовою тіла у ваговій категорії від 9 до 18 кг.
- B - ISO/F2 = Система безпеки для дітей, що встановлюється у напрямку руху автомобіля, для дітей невеликого зросту у ваговій категорії від 9 до 18 кг.
- B1 - ISO/F2X = Система безпеки для дітей, що встановлюється у напрямку руху автомобіля, для дітей невеликого зросту у ваговій категорії від 9 до 18 кг.
- C - ISO/R3 = Система безпеки для дітей, що встановлюється проти напрямку руху автомобіля, для дітей з крупною будовою тіла у ваговій категорії до 13 кг.
- D - ISO/R2 = Система безпеки для дітей, що встановлюється проти напрямку руху автомобіля, для дітей невеликого зросту у ваговій категорії до 13 кг.
- E - ISO/R1 = Система безпеки для дітей, що встановлюється проти напрямку руху автомобіля, для дітей молодшого віку у ваговій категорії до 13 кг.

Системи безпеки для дітей ISOFIX

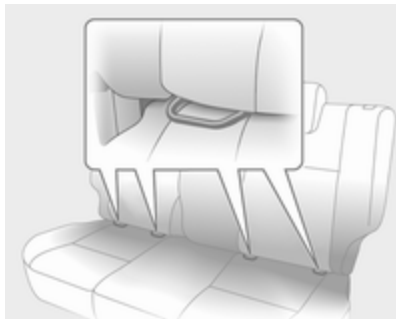

Установіть схвалені для автомобіля ISOFIX системи безпеки для дітей ISOFIX на монтажні кронштейни.

Під час використання монтажних кронштейнів ISOFIX для встановлення сидіння можна встановити загально прийняті системи безпеки для дітей для ISOFIX.

Допустимі позиції кріплення дитячих автокрісел ISOFIX позначені у таблицях **+**, IL та IUF.

Отвори кріплення Top-tether

Отвори для кріплення Top-Tether розташовані позаду сидіння.

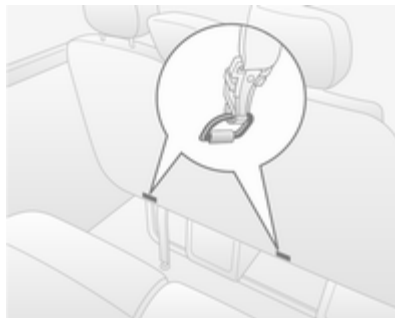

Установивши систему ISOFIX, закріпіть ремінь Top-Tether в отворах кріплення Top-Tether. Пасок повинен проходити між двома направляючими валиками підголовника.

Місця для встановлення систем безпеки для дітей ISOFIX універсальної категорії позначено в таблиці аббревіатурою IUF.

Зберігання

Відділення для зберігання	62
Багажне відділення	65
Система багажника для даху	69
Інформація про завантаження ..	69

Відділення для зберігання

⚠ Попередження

Не зберігайте важкі чи гострі предмети у відділеннях для зберігання речей. Інакше кришка відділення для зберігання може відкритися, і люди в салоні можуть травмуватися предметами, які можуть вилетіти під час екстреного гальмування, різкої зміни напрямку чи аварії.

Відділення на панелі інструментів



Відділення для зберігання, кишені та полиці розташовані у приладовій панелі.

Тримач телефону та/або монет із кліпсою для тримання квитків розташовані зверху приладової панелі.

Полиця, яка розташована по центру, зверху приладової панелі, має кришку.

Планшет для документів



Витягніть планшет для документів з приладової панелі. Для цього потягніть за його нижню частину і потім поверніть її вниз.

Щоб скласти планшет, підніміть його нижню частину, приводячи планшет у горизонтальне положення, потім повністю заштовхніть його всередину.

Бардачок



Бардачок повинен бути зачиненим під час їзди.

Охолоджувач відділення для рукавичок ↻ 110.

Підстаканники

Підстаканники розташовані з обох боків приладової панелі і, звісно, внизу приладової панелі.

Підстаканники також можна використовувати для фіксації портативної попільнички ↻ 76.

Відділення для зберігання в передній частині салону

Три гачки для одягу розташовані на стелі кабіни

Кишені передніх дверцят мають тримачі для пляшок.

Складання спинки пасажирського сидіння

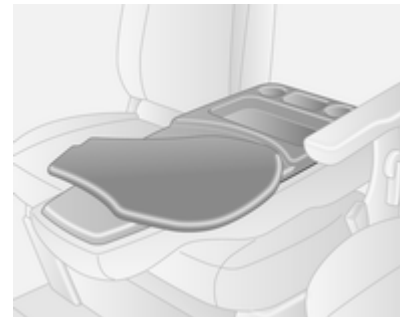

Коли спинка пасажирського сидіння повністю складена вперед, її можна використовувати в якості відділень для зберігання та тримачів напоїв.

Поворотну полицю, яку можна використовувати для писання чи для документів, слід повертати у вихідне положення перед підняттям спинки сидіння.

Відділ для зберігання сонцезахисних окулярів

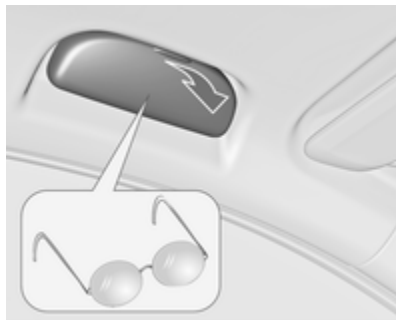

Складіть, щоб відчинити.

Забороняється використовувати для зберігання важких предметів.

Верхня полиця



Загальна маса вантажу у цих відділеннях не повинна перевищувати 5 кг.

Відділення для зберігання під сидіннями



За допомогою двох петель на подушці сидіння пасажиря потягніть подушку вперед, щоб дістатися відділення для зберігання під сидінням.

Відділення для зберігання над кабіною



Загальна маса вантажу у цьому відділенні не повинна перевищувати 35 кг.

Заднє відділення для зберігання

Автобус

Предмети можуть зберігатися на верхній полиці над задніми сидіннями для пасажирів.

Загальна маса на кожній полиці не повинна перевищувати 35 кг.

Багажне відділення

Отвори для кріплення

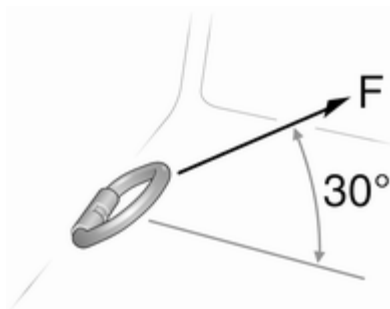

Знімні петлі кріплення монтуються у вантажному відділенні для фіксації вантажу за допомогою ременів кріплення чи сітки кріплення багажу.

Максимальне зусилля, що застосовується до петель кріплення не повинно перевищувати 5000 Н під кутом 30°.

Знімні петлі кріплення

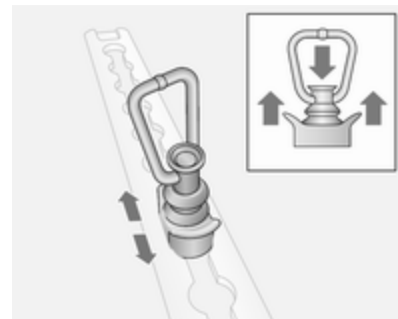

Для зміни позиції натисніть на центральний ковпак та посувайте у бажане положення. Пересвідчіться в тому, що петля кріплення правильно зафіксована у канавці.

Інформація про завантаження
⇨ 69.

Система управління вантажем

Пересувна перегородка

Пересувну перегородку можна встановлювати між підлогою та напрямними у стелі.

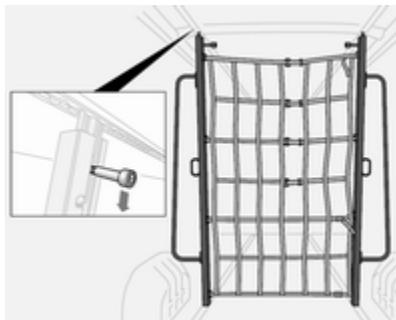

Щоб посунути її, потягніть за фіксатор, щоб розблокувати її та розташуйте перегородку у потрібному місці. Пересвідчіться в тому, що фіксатор повністю фіксується, а перегородка знаходиться у вертикальному положенні.

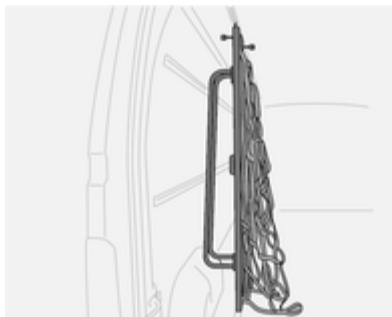

Зберігайте перегородку уздовж однієї зі стінок вантажного відділення, коли вона не використовується.

Телескопічні блокувальні штанги

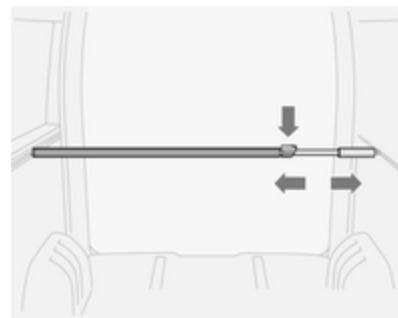

Телескопічні блокувальні штанги можуть використовуватися у вертикальному чи горизонтальному положенні.

Перед завантаженням пересвідчіться в тому, що блокувальні штанги надійно зафіксовані у напрямних для вантажу.

Щоб зняти їх, натисніть на замок і одночасно посуньте штангу.

Максимальне навантаження - 100 даН/700 мм.

Ремені з храповиками

За допомогою відповідних ременів з храповиками предмети можна фіксувати до знімних петель кріплення у бокових напрямних чи напрямних на підлозі.



Максимальне навантаження на напрямні рейки на підлозі становить 500 даН/700 мм.

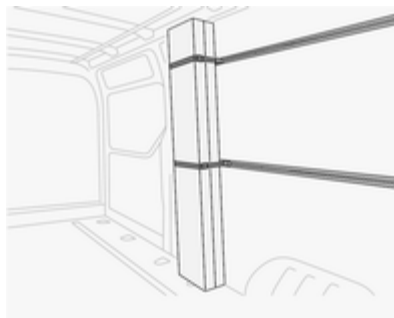

Максимальне навантаження на бокові напрямні рейки становить 100 даН/700 мм.

Знімні петлі кріплення ⇨ 65,
Інформація про завантаження ⇨ 69.

Сітка безпеки



Опустіть запобіжну сітку з-під стелі та закріпіть її в отворах кріплення ⇨ 65.

Відрегулюйте натяг ременів, щоб забезпечити надійну фіксацію вантажу.

Запобіжна сітка має зберігатися під стелею, коли вона не використовується.

Інформація про завантаження ⇨ 69.

Знак аварійної зупинки

Знак аварійної зупинки можна зберігати у відділенні під передніми сидіннями.

Відділення для зберігання під сидіннями ⇨ 64.

Медична аптечка

Аптечку можна розмістити у ніші під передніми сидіннями чи на верхній полиці.

Наліпка розташовується на верхній полиці, якщо аптечка має зберігатися там.

Відділення для зберігання під сидіннями ⇨ 64.

Верхня полиця ⇨ 64.

Вогнегасник

Вогнегасник можна зберігати у відділенні під передніми сидіннями.

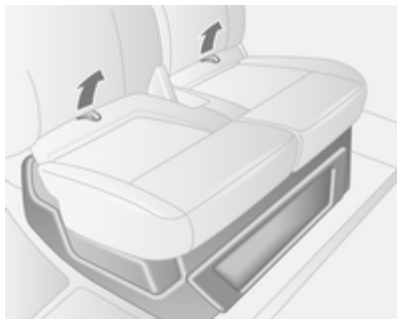

За допомогою двох петель на подушці сидіння потягніть її вперед, щоб відкрити відділення для зберігання.

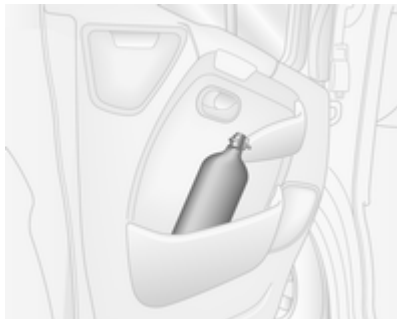

Додатковий вогнегасник може бути розташований на панелі передніх дверцят.

У якості наочної пам'ятки, інформаційна табличка з цією інформацією розташована на верхній полиці.

Система багажника для даху

Багажник на даху

Із міркувань безпеки та з метою уникнення пошкодження даху, рекомендується використовувати багажник для даху, схвалений для автомобіля.

Дотримуйтеся інструкцій з установки та знімайте багажник, коли він не використовується.

Інформація про завантаження

- Важкі предмети у багажному відділенні мають бути рівномірно розподілені та розміщені якнайдалі вперед. Якщо ви розташовуєте предмети один на одному, то важчі предмети повинні бути знизу.
- Зафіксуйте предмети за допомогою пасків із комплекту отворів для кріплення ⇨ 65.
- Зафіксуйте предмети в багажному відділенні, щоб запобігти їх ковзанню.
- Вантаж не повинен перешкоджати роботі педалей, стоянкового гальма та перемикача передач або обмежувати свободу рухів водія. Не розміщуйте в салоні незафіксовані предмети.
- Забороняється їздити з відчиненим багажним відділенням. Окрім цього, видимість та підсвічування

номерного знака забезпечується відповідним чином тільки при зачинених дверцятах.

- Вантажопідйомність – це різниця між допустимою повною масою автомобіля (див. маркувальну табличку ⇨ 185) та спорядженою масою ЕС.

Щоб вирахувати споряджену масу ЕС, введіть дані для свого автомобіля в таблиці "Вага" (вказано на початку цього посібника).

Споряджена маса ЕС включає в себе вагу водія (68 кг), вантажу (7 кг) та всіх технологічних рідин (за умови заповнення баку на 90%).

Додаткове обладнання та аксесуари збільшують споряджену масу.

- Водіння з вантажем на даху підвищує чутливість автомобіля до зустрічного вітру, а також ускладнює управління автомобілем через те, що піднімається центр його ваги. Рівномірно розкладіть вантаж і

правильно зафіксуйте його за допомогою пасків. Відрегулюйте тиск шин і виберіть швидкість відповідно до ступеня завантаженості автомобіля. Часто перевіряйте та підтягуйте паски.

Не перевищуйте швидкість 120 км/год.

- Допустиме навантаження на дах (включно з масою дахового багажника) становить 200 кг для стандартних варіантів даху. Навантаження на дах обчислюється сумарним показником ваги багажника та вантажу.

Прилади та органи управління

Органи управління	71
Сигнальні лампи, датчики та індикатори	76
Інформаційні дисплеї	87
Повідомлення автомобіля	88
Бортовий комп'ютер	90
Тахограф	91

Органи управління Регулювання керма

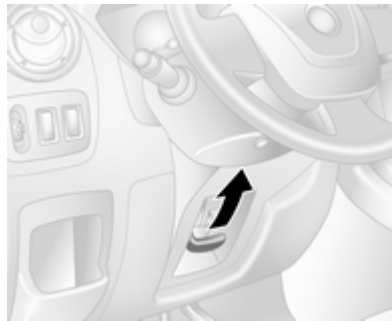

Розблокуйте важіль, відрегулюйте кермо, потім натисніть на важіль і переконайтеся, що він повністю заблокований.

Не регулюйте кермо під час руху та у випадку, коли воно заблоковане.

Засоби керування на кермі



Обмежувачем швидкості круїз-контролю можна керувати за допомогою органів управління на кермі.

Круїз-контроль та обмежувач швидкості ⇨ 130.

Звуковий сигнал



Натисніть .

Звуковий сигнал пролунає незалежно від положення вмикача запалення.

Керування рульовою колонкою

Інформаційно-розважальна система також може керуватися за допомогою органів керування на кермовій колонці.

Для отримання подальшої інформації див. посібник до інформаційно-розважальної системи.

Система промивки/чищення лобового скла

Очисник лобового скла

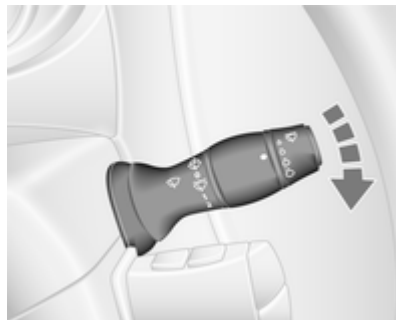



-  = цикл з часовим інтервалом
1 = повільно
2 = швидко

Забороняється користуватися, коли лобове скло обмерзло.

Вимкніть очисники.

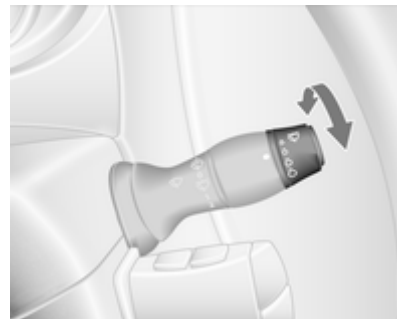
Автоматичне чищення за допомогою датчика дощу



-  = Автоматичне чищення за допомогою датчика дощу

Датчик дощу визначає кількість води на лобовому склі та автоматично регулює частоту роботи очисників лобового скла.

Після кожного вимкнення запалення автоматичну роботу склоочисників слід вмикати знову.

Регульована чутливість датчика дощу

Поверніть колесо регулятора, щоб відрегулювати чутливість:

Низька чутливість = поверніть колесо регулятора донизу
 Висока чутливість = поверніть колесо регулятора вгору

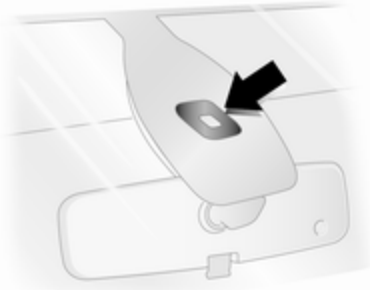

Підтримуйте чистоту датчика, запобігаючи потраплянню на нього пилу, бруду та льоду.

Омивач лобового скла

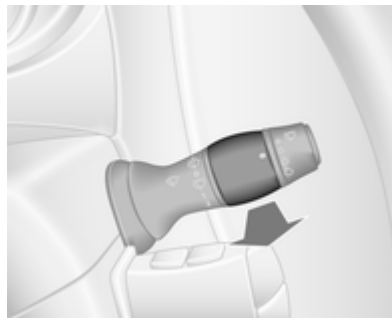

Потягніть до себе важіль. Миюча рідина омивача розпилюється по лобовому склу.

коротке натискання = склоочисник виконує один цикл
 довге натискання = склоочисник виконує декілька циклів

Зовнішня температура

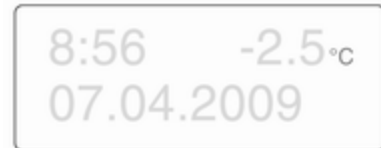

Падіння температури вказується негайно, а її підвищення - через деякий час.

Якщо зовнішня температура падає до 3 °С, на інформаційному дисплеї миготить індикатор °С в якості попередження про ожеледь. Індикатор продовжуватиме миготіти, доки температура не підніметься вище 3 °С.

⚠ Попередження

Поверхня дороги вже може бути покрита льодом, навіть якщо дисплей вказує кілька градусів вище 0 °С.

Годинник

У залежності від модифікації автомобіля, поточний час та/або дата можуть відображатися на інформаційному дисплеї ⇨ 88 або центрі інформації водія ⇨ 87.

Встановіть час і дату на інформаційному дисплеї



20003

Часи та хвилини можна регулювати, натискаючи відповідні кнопки поруч із дисплеєм або за допомогою елементів керування інформаційно-розважальної системи.

Для отримання подальшої інформації див. посібник до інформаційно-розважальної системи.

Встановіть час у центрі інформації водія



Виведіть годинник на екран, натискаючи будь-яку з двох кнопок на торці важеля склоочисників декілька разів. Коли час почне миготіти (приблизно, через 2 секунди):

- Натисніть і утримуйте нижню кнопку
- Почнуть миготіти години
- Натискайте верхню кнопку, щоб змінити години
- Натисніть і утримуйте нижню кнопку, щоб зберегти години

- Почнуть миготіти хвилини
- Натискайте верхню кнопку, щоб змінити хвилини
- Натисніть і утримуйте нижню кнопку, щоб встановити хвилини та вийти з режиму налаштування.

Розетки



Електророзетки 12 В розташовані на приладовій панелі та у задній частині автомобіля.



Підключення електричних аксесуарів за умови вимкненого двигуна призводить до розрядження акумулятора. Не перевищуйте максимальну потужність споживання електроенергії 120 Вт. Не підключайте будь-які елементи живлення, наприклад, зарядні пристрої чи акумулятори.

Електричні аксесуари, які підключаються, повинні відповідати вимогам електромагнітної сумісності, визначеним у DIN VDE 40 839.

Забороняється підключати будь-які аксесуари, які подають енергію, наприклад, електричні зарядні пристрої чи акумулятори.

Обережно

Забороняється використовувати вилки, розмір яких не відповідає розеткам в автомобілі.

Запальничка



Утисніть запальничку. Запальничка вимикається автоматично після розжарення елемента. Витягніть запальничку.

Попільнички

Обережно

Слід використовувати лише для попелу, а не для легкозаймистого сміття.

Переносна попільничка

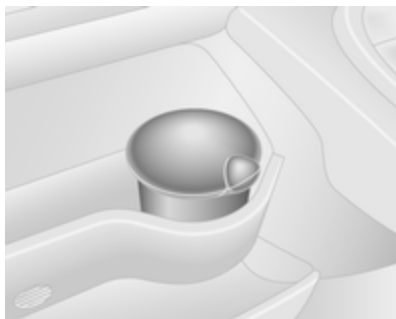

Контейнер попільнички для використання в автомобілі. Щоб скористатися, відкрийте кришку.

Сигнальні лампи, датчики та індикатори

Спідометр



Указує швидкість автомобіля.

Максимальну швидкість можна обмежити регулятором швидкості. У якості наочного повідомлення про це, на приладовій панелі розташоване відповідне попередження.

Якщо автомобіль на короткий час перевищить встановлене обмеження, пролунає звуковий попереджувальний сигнал тривалістю 10 секунд.

Примітка

За певних умов (наприклад, на крутих схилах), швидкість автомобіля може перевищити задане обмеження.

Одометр



Відображає збережений пробіг.

Бортовий комп'ютер відображає подолану відстань з часу останнього скидання.

Натисніть будь-яку з двох кнопок на торці склоочисника лобового скла один раз, щоб вивести на екран покази бортового комп'ютера.

Щоб скинути покази, натисніть та утримуйте будь-яку з двох кнопок декілька секунд при ввімкненому запаленні, коли покази бортового комп'ютера виведені на екран. Дисплей буде миготіти, після чого покази будуть скинуті до нуля.

Тахометр



Вказує швидкість роботи двигуна.

Їдьте на низьких обертах для кожної передачі настільки довго, наскільки це можливо.

Обережно

Положення стрілки в червоній небезпечній зоні означає, що перевищено максимально допустиму кількість обертів двигуна. Двигун перебуває під ризиком.

Датчик рівня пального



Відображає рівень пального в баку. Контрольний індикатор  світиться, якщо рівень пального в баку є низьким. Негайно дозаправте пальне \rightarrow 136.

Забороняється їздити з порожнім баком. Прокачування системи дизельного пального \rightarrow 148.

Оскільки в баку залишається пальне, кількість долитого пального може бути меншою, ніж указана ємність баку.

Датчик температури охолоджуючої рідини двигуна



Відображає температуру охолоджуючої рідини.

- | | | |
|--------------------|---|---|
| ліва зона | = | робочої температури двигуна ще не досягнуто |
| центральна область | = | нормальна робоча температура |
| права зона | = | температура надто висока |

Контрольний індикатор  засвічується, якщо температура занадто висока \rightarrow 83, \rightarrow 85.

Обережно

Якщо температура охолоджуючої рідини двигуна є надто високою, зупиніть автомобіль, вимкніть двигун. Надвисока температура становить небезпеку для двигуна. Перевірте рівень охолоджуючої рідини.

З фізичних причин, датчик температури охолоджувальної рідини здатний показувати температуру тільки при достатньому рівні рідини.

Прилад для контролю рівня мастила в двигуні

Датчик рівня масла забезпечує правильні покази тільки якщо автомобіль припаркований на рівній поверхні, з холодним двигуном.



Якщо рівень масла правильний, тоді індикатор **OIL LEVEL CORRECT (ПРАВИЛЬНИЙ РІВЕНЬ МАСЛА)** засвічується на короткий час в центрі інформації водія при ввімкненні запалення.

Якщо рівень моторного масла перевищує мінімальний рівень, натисніть кнопку бортового комп'ютера на торці важеля склоочисників протягом 30 секунд від увімкнення запалення. На екран буде виведене повідомлення **OIL LEVEL (РІВЕНЬ МАСЛА)** у поєднанні з діаграмою, що відповідатиме рівню масла.

У міру зменшення рівня масла, прямокутники на дисплеї замінюватимуться пунктиром.

- = Максимальний рівень
- - - = Середній рівень
- - - - - = Мінімальний рівень

При досягненні мінімального рівня моторного мастила, через 30 секунд після ввімкнення запалення на дисплеї засвічується **TOP-UP OIL LEVEL (ДОДАТИ**

МАСЛО) разом з контрольним індикатором «». Перевірте та доповніть моторне мастило  143.

Щоб вийти з меню моніторингу рівня масла, натисніть будь-яку кнопку бортового комп'ютера.



Бортовий комп'ютер  90.

Дисплей обслуговування

При ввімкненому запаленні залишкова відстань до наступного технічного обслуговування може на короткий час бути виведена у центрі інформації водія. Залежно від умов їзди, зазначений інтервал, через який потрібно провести обслуговування, може істотно відрізнитися.

Коли пробіг, що залишається до наступного технічного обслуговування падає нижче 3000 км або 2 місяців, у центрі інформації водія відображується **SERVICE IN (ТО ЧЕРЕЗ)**.

Коли залишковий пробіг скорочується до 0 км або настає дата проведення технічного

обслуговування, на панелі приладів засвічуються контрольні індикатори  та «», а у центрі інформації водія з'являється повідомлення **SERVICE DUE (ЧАС ПРОВЕСТИ ТО)**.

Автомобіль потребує обслуговування. Зверніться по допомогу до майстерні.

Скидання дисплея обслуговування

Після проведення технічного обслуговування слід скинути дисплей обслуговування.

За наявності оберіть пробіг до наступного обслуговування у центрі інформації водія, потім натисніть і утримуйте будь-яку з двох кнопок на торці важеля склоочисника, доки пробіг до наступного технічного обслуговування не буде відображуватися постійно.

Бортовий комп'ютер  90.

Дисплей трансмісії



Режим чи увімкнена передача автоматизованої МКПП відображається на дисплеї КПП.

R = Задня передача

N = Нейтральний режим

A = Автоматичний режим

kg = Режим навантаження

 = Зимовий режим

 = Застосування ногого гальма

 = Електронна система трансмісії

Автоматизована механічна трансмісія ⇨ 122.

Контрольні індикатори

Описані контрольні індикатори досить не для всіх автомобілів. Опис стосується всіх версій приладів. Після увімкнення системи запалення в якості перевірки функціональності на короткий проміжок часу загоряться більшість контрольних індикаторів.

Кольори контрольних індикаторів означають:

- червоний = небезпека, важливе нагадування
- жовтий = попередження, інформація, несправність
- зелений = підтвердження активації
- синій = підтвердження активації

Контрольні індикатори в панелі приладів

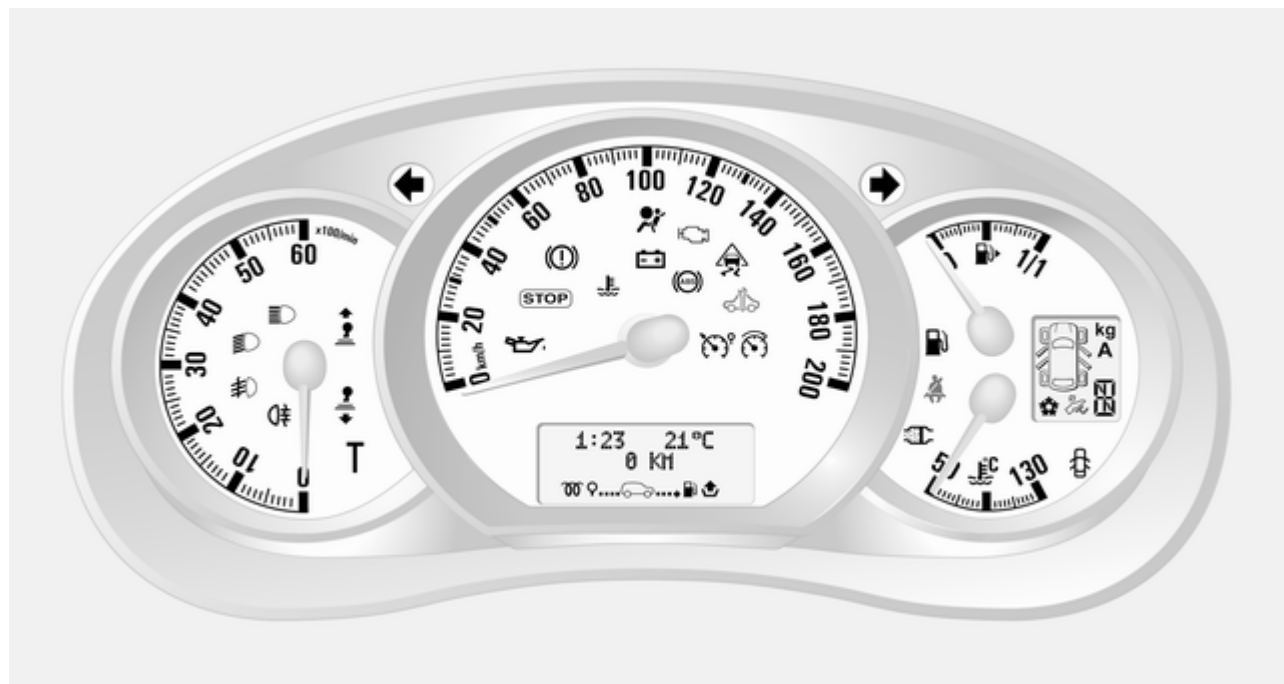

Указівник повороту

↔ миготить зеленим світлом.

Миготить, якщо увімкнено вказівник повороту чи ліхтарі аварійної сигналізації.

Швидко миготить: несправність указівника повороту чи відповідного запобіжника.

При ввімкнених указівниках поворотів також лунає звукове попередження. При транспортуванні причепа звук звукового попередження змінюється.

Заміна лампи ⇨ 149.

Запобіжники ⇨ 157.

Вказівники повороту ⇨ 94.

Система нагадування про непристібнутий пасок безпеки

🚗 засвічується червоним.

Якщо пасок безпеки не застібнутий, 🚗 буде миготіти, коли швидкість автомобіля перевищить,

приблизно, 16 км/г. Звукове попередження також буде програватися, приблизно, 90 секунд.

⚠ Попередження

Перед кожною поїздкою пристібайте паски безпеки.

У випадку ДТП особи, які не користуються пасками безпеки, наражають на небезпеку як себе, так і інших пасажирів автомобіля.

Подушка безпеки та переднатягувачі пасків безпеки

🚗 світиться жовтим.

Коли вмикається система запалення, контрольний індикатор засвічується на короткий час. Якщо він не засвічується, або засвічується під час їзди, це означає, що у системі подушок безпеки чи переднатягувачів пасків безпеки виникла неполадка.

Подушки безпеки та переднатягувачі пасків безпеки можуть не спрацювати у випадку ДТП.

⚠ Попередження



Для усунення несправності негайно зверніться до майстерні.

Розгортання переднатягувачів пасків безпеки чи подушок безпеки позначається безперервним горінням 🚗.

Переднатягувачі пасків безпеки, система подушок безпеки ⇨ 47, ⇨ 50.

Деактивація подушок безпеки



🚗 засвічується жовтим світлом при вмиканні запалення і не гасне, якщо подушку безпеки переднього пасажира вимкнено ⇨ 52.

Якщо контрольний індикатор  засвічується разом із , зверніться по допомогу до автомайстерні.

Небезпека

Існує ризик загибелі дитини під час одночасного використання системи безпеки для дітей і системи подушок безпеки переднього пасажира.

Існує ризик загибелі дорослого, коли система подушок безпеки переднього пасажира дезактивована.

Система подушок безпеки  50, натягачі ременів , вимкнення подушки безпеки  52.

Система зарядки

 світиться червоним.

Світиться, коли система запалення ввімкнена, і гасне незабаром після запуску двигуна.

Світиться, коли двигун працює

Зупиніться, вимкніть двигун. Акумулятор не заряджається. Охолодження двигуна може бути перерваним. Може бути перерване живлення сервоприводу гальм. Зверніться по допомогу до майстерні.

Індикатор несправності

 світиться чи мигає жовтим.

Світиться, коли система запалення ввімкнена, і гасне незабаром після запуску двигуна.

Світиться, коли двигун працює

Несправність у системі зниження токсичності вихлопів. Допустимі межі токсичності вихлопу можуть бути перевищені. Негайно зверніться по допомогу до майстерні.

Миготить, коли двигун працює

Несправність, яка може призвести до пошкодження каталізатора. Зменшуйте навантаження на педаль акселератора, доки індикатор не перестане миготіти. Негайно зверніться по допомогу до майстерні.

Проведіть обслуговування автомобіля найближчим часом

 світиться жовтим.



Світиться, коли система запалення ввімкнена, і гасне незабаром після запуску двигуна.

Може засвітитися у поєднанні з іншим контрольним індикатором чи повідомленням центру інформації водія. Негайно зверніться по допомогу до майстерні.

Зупинити двигун

 СВІТИТЬСЯ ЧЕРВОНИМ.

Світяться протягом кількох секунд після ввімкнення системи запалення.

Якщо **STOP** засвічується разом з  чи , негайно заглушіть двигун і зверніться по допомогу до автомайстерні.

Залежно від типу помилки, попереджувальне повідомлення може також з'являтися у центрі інформації водія.

Гальмівна система

 світяться червоним.

Світяться, коли стоянкове гальмо вимкнене, якщо рівень гальмівної рідини занадто низький ⇨ 146.

Попередження

Зупиніться. Не продовжуйте подорож. Зверніться до майстерні.

Світяться після ввімкнення системи запалення із натиснутим стоянковим гальмом ⇨ 127.

Гальмівна система ⇨ 126.

Зношені гальмівні колодки

 світяться жовтим.



Засвічується, коли гальмівні накладки зношені ⇨ 126.

Зверніться за допомогою до майстерні.



Анти-блокувальна система гальм (ABS)

 світяться жовтим.

Засвічується на короткий час після увімкнення запалення. Система готова до роботи, коли індикатор  гасне.

Якщо контрольні індикатори  та  засвічуються і супроводжуються повідомленнями **CHECK ABS (ПЕРЕВІРИТИ ABS)** та **CHECK ESP (ПЕРЕВІРИТИ ESP)** у центрі інформації водія, це означає, що в системі ABS виникла

неполадка. Гальмівна система продовжує працювати, але без функції ABS.

При засвіченні індикаторів , ,  та **STOP**, системи ABS та ESP вимикаються і на екран виводиться повідомлення **BRAKING FAULT (НЕПОЛАДКА ГАЛЬМ)**. Зверніться по допомогу до майстерні.

Антиблокувальна система гальм ⇨ 126.

Підвищення передачі

 чи  засвічується жовтим світлом.

Засвічується, якщо для економії пального рекомендована зміна передачі.

Електронна система курсової стійкості

 мигає чи світяться жовтим.

Світяться протягом кількох секунд після ввімкнення системи запалення.

Миготить під час їзди

Система активно працює.

Ефективна потужність двигуна може знизитися, і автомобіль може автоматично гальмувати незначною мірою ⇨ 128.

Засвічується під час водіння

Система вимкнена. Повідомлення

ESP OFF (ESP ВИМК.) також з'явиться у центрі інформації водія.

ESP®Plus ⇨ 128.

Температура охолоджуючої рідини двигуна

 світиться червоним.

Світиться, коли двигун працює

Зупиніться, вимкніть двигун.

Обережно

Температура охолоджуючої рідини надто висока.

Перевірте рівень охолоджуючої рідини ⇨ 144.

Якщо він є достатнім, зверніться до майстерні.

Попередній прогрів

 світиться жовтим.

Попередній прогрів активовано.

Активується лише, коли температура зовні є низькою.

Тиск мастила в двигуні

 світиться червоним.

Світиться, коли система запалення ввімкнена, і гасне незабаром після запуску двигуна.

Світиться, коли двигун працює**Обережно**

Змащення двигуна може припинитися. Це може призвести до пошкодження двигуна та/чи блокування ведучих коліс.

1. Натисніть педаль зчеплення.
2. Виберіть нейтральну передачу, встановіть важіль селектора в положення **N**.
3. Якомога швидше залиште зону інтенсивного руху, не заважаючи іншим автомобілям.
4. Вимкніть запалення.

⚠ Попередження

Коли двигун не працює, для гальмування та керування потрібно значно більше сили.

Не виймайте ключ із замка запалення, доки автомобіль не зупиниться на місці, оскільки це може призвести до неочікуваного блокування керма.

Перевірте рівень масла, перш ніж звертатися по допомогу до майстерні ⇨ 143.

Низький рівень пального

 світиться жовтим.

Світиться у випадку занадто низького рівня пального в баку.

Каталітичний нейтралізатор ⇨ 120.

Прокачування системи дизельного пального ⇨ 148.

Заливний паливний фільтр

 світиться жовтим.

Світиться, коли система запалення ввімкнена, і гасне незабаром після запуску двигуна.

Світиться, коли двигун працює

Це позначає наявність води у дизельному паливі. Негайно зверніться по допомогу до майстерні.

Система зупинки-запуску

 засвічується чи блимає жовтим/зеленим світлом.

Світиться

Засвічується зеленим світлом під час автоматичної зупинки Autostop.

Якщо  засвітиться жовтим світлом, у системі зупинки-запуску виникла неполадка. Зверніться по допомогу до майстерні.

Мигає

Миготить зеленим під час автоматичного перезапуску.

Система зупинки-запуску ⇨ 115.

Зовнішнє світло

 світиться зеленим.

Світиться, коли зовнішні ліхтарі ввімкнені ⇨ 92.

Дальнє світло

 світиться синім.

Світиться, коли дальнє світло ввімкнено, а також під час миготіння фар ⇨ 93.

Протитуманна фара

 світиться зеленим.

Світиться, коли передні протитуманні фари ввімкнені ⇨ 94.

Задні протитуманні фари

 світиться жовтим.

Світяться, коли ввімкнені задні протитуманні фари ⇨ 95.

Круїз-контроль

 засвічується зеленим світлом.

 засвічується зеленим світлом при збереженні значення швидкості.

 засвічується зеленим світлом, коли система ввімкнена.

Обмежувач швидкості

 світиться жовтим.

 засвічується жовтим світлом, коли система ввімкнена.

Круїз-контроль, обмежувач швидкості ⇨ 130.

Тахограф

T засвічується при виникненні неполадки ⇨ 91.

Дверцята відчинені

 світиться червоним.

Світяться, коли відчинені дверцята чи багажник.

Автомобілі з автоматизованою МКПП, контрольний індикатор засвічується на дисплеї трансмісії, позначаючи, які дверцята відкриті.

Інформаційні дисплеї

Центр інформації водія



У залежності від конфігурації автомобіля, на дисплеї відображаються наступна інформація:

- Зовнішня температура ⇨ 73
- Годинник ⇨ 74
- Одометр, бортовий комп'ютер ⇨ 77
- Датчик рівня моторного масла ⇨ 78
- Дисплей обслуговування ⇨ 79

- Повідомлення систем автомобіля ↪ 88
- Бортовий комп'ютер ↪ 90

Потрійний інформаційний дисплей



20003

Відображає час, зовнішню температуру і дату при ввімкненому запаленні.

Повідомлення автомобіля

Повідомлення з'являються у центрі інформації водія, у поєднанні з контрольним індикатором «!», або STOP.

Інформаційні повідомлення

Інформаційні повідомлення

BATTERY MODE: ECONOMY
(РЕЖИМ АКУМУЛЯТОРА:
ЕКОНОМІЯ)

ESP OFF (ESP ВИМК.)

AUTO LIGHTS DEACTIVATED
(АВТОУВИМК. СВІТЛА ВИМК.)

OIL LEVEL CORRECT
(ПРАВИЛЬНИЙ РІВЕНЬ МАСЛА)

Повідомлення про помилки

Відображається у поєднанні з контрольним індикатором «!». Будьте обережні під час руху та зверніться по допомогу до майстерні.

Щоб видалити повідомлення про помилку, натисніть будь-яку з двох кнопок на торці важеля склоочисника. Через декілька секунд повідомлення може зникнути автоматично і «!» залишиться засвіченим. Помилка буде збережена в у бортовій системі.

Повідомлення про помилки

CHECK ESP (ПЕРЕВІРИТИ ESP)

CHECK FUEL FILTER
(ПЕРЕВІРИТИ ПАЛИВНИЙ
ФІЛЬТР)

**CHECK GEARBOX (ПЕРЕВІРИТИ
КПП)**

CHECK AUTO LIGHTS
(ПЕРЕВІРИТИ АВТОМ.ФАРИ)

Попереджувальні повідомлення

Ці повідомлення можуть з'являтися разом з контрольним індикатором STOP або у поєднанні з іншими попереджувальними повідомленнями, контрольними

індикаторами чи звуковими попередженнями. негайно зупиніть двигун і зверніться по допомогу до автомайстерні.

Попереджувальні повідомлення

INJECTION FAULT (НЕПОЛАДКА ВПОРСКУВАННЯ)

ENGINE OVERHEATING (ПЕРЕГРІВ ДВИГУНА)

GEARBOX OVERHEATING (ПЕРЕГРІВ КПП)

Попереджувальні звукові сигнали

Під час запуску двигуна чи керування автомобілем

- Під час роботи указівників поворотів та сигналів зміни смуги руху.
- Якщо пасок безпеки не пристебнутий.
- Якщо перевищено певну швидкість з увімкненим стоянковим гальмом.

- Якщо система допомоги під час паркування виявляє об'єкт.
- Якщо автомобіль устаткований автоматизованою механічною КПП і температура зчеплення занадто висока.
- В автомобілях з автоматизованою МКПП, якщо дверцята відчинені до увімкнення нейтральної передачі. Відповідне повідомлення з'являється у центрі інформації водія.
- Якщо швидкість автомобіля на короткий час перевищує встановлене обмеження.
- Під час закриття зсувних дверей з електроприводом.
- Під час увімкнення та вимкнення датчику нахилу автомобіля.

Коли автомобіль припаркований і/чи дверцята водія відчинені

- Коли ключ знаходиться в замку запалення.
- З увімкненими зовнішніми ліхтарями.
- Якщо автомобіль має автоматизовану МКПП, при цьому не увімкнено нейтральну передачу або не натиснуто на педаль гальма.

Бортовий комп'ютер

Бортовий комп'ютер постійно фіксує інформацію щодо подорожі, виконує її цифрову обробку та відображає на дисплеї.



У залежності від моделі автомобіля наведені нижче функції можна вибирати шляхом послідовного натискання будь-якої з двох кнопок на торці важеля склоочисника:

- Обсяг використаного палива
- Середня витрата пального
- Миттєве значення витрати пального

- Пробіг без дозаправки
- Пройдену відстань
- Середня швидкість
- Відстань до наступного обслуговування
- Годинник
- Круїз-контроль та збережена швидкість обмежувача швидкості
- Повідомлення про помилки та інформаційні повідомлення

Обсяг використаного палива

Відображає обсяг спожитого палива з останнього скидання лічильника.

Виміри можна розпочати спочатку в будь-який час шляхом натискання та утримання будь-якої з двох кнопок.

Середня витрата пального

Дані вимірів відображаються після того, як автомобіль проїде 400 метрів.

Середнє споживання пального відображається з урахуванням подоланої відстані та використаного пального з часу останнього скидання вимірів.

Вимірювання можна розпочати спочатку в будь-який час.

Миттєве значення витрати пального

Дані відображаються після досягнення швидкості 30 км/г.

Пробіг без дозаправки

Дані вимірів відображаються після того, як автомобіль проїде 400 метрів.

Відстань обчислюється виходячи з обсягу наявного у даний момент пального в баку та середнього споживання пального з моменту останнього скидання.

Відстань не буде відображатися, якщо на панелі приладів світиться контрольний індикатор  86.

Вимірювання можна розпочати спочатку в будь-який час.

Пройдену відстань

Відображає відстань, подолану з останнього скидання.

Вимірювання можна розпочати спочатку в будь-який час.

Середня швидкість

Дані вимірів відображаються після того, як автомобіль проїде 400 метрів.

Відображається середня швидкість з моменту останнього скидання.

Вимірювання можна розпочати спочатку в будь-який час.

Зупинки під час подорожі із вимкненим запаленням не враховуються при обчисленні показників.

Скидання інформації в бортовому комп'ютері

Щоб скинути покази бортового комп'ютера, натисніть і утримуйте будь-яку з двох кнопок на торці важеля склоочисника.

При цьому будуть обнулені наступні покази бортового комп'ютера:

- Обсяг використаного палива
- Середня витрата пального
- Пробіг без дозаправки
- Пройдену відстань
- Середня швидкість

Бортовий комп'ютер буде обнулений автоматично при перевищенні максимального значення будь-якого з параметрів.

Переривання подачі живлення

Якщо живлення перервалося, або якщо напруга акумулятора впала занадто низько, дані, що зберігаються у бортовому комп'ютері, будуть втрачені.

Тахограф



Робота тахографа описана у посібнику з експлуатації, що надається. Виконуйте інструкції з експлуатації.

При виникненні помилки, контрольний індикатор T засвічується на панелі приладів. Зверніться за допомогою до майстерні.

Освітлення



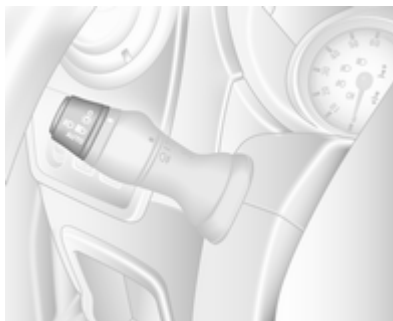

Зовнішнє освітлення	92
Освітлення салону	95
Характерні особливості освітлення	97

Зовнішнє освітлення

Вимикач світла



Перемикач поворотів:

- 0** = Вимкнено
-  = Бокові ліхтарі
-   = Фари
- AUTO** = Автоматичне регулювання освітлення
-  = Передні протитуманні фари
-  = Задні протитуманні фари

Контрольний індикатор дальнього світла  ⇨ 86.

Контрольний індикатор ближнього світла  ⇨ 86.

Автоматичне регулювання освітлення

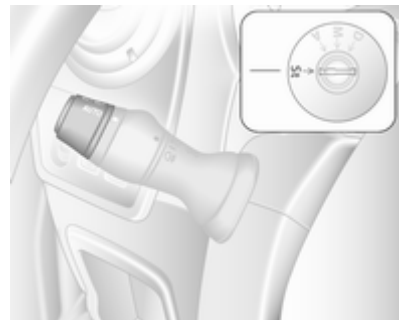

Коли функцію автоматичного керування освітленням із запущеним двигуном увімкнено, система залежно від умов освітлення відповідно вмикає фари денного світла (за наявності) або фари.

Із міркувань безпеки перемикач освітлення повинен завжди знаходитися в положенні **AUTO**.

Освітлення при денному світлі

Фари денного світла підвищують видимість автомобіля в умовах денного освітлення.

Автоматична активація фар

Під час руху в умовах поганої видимості вмикаються фари.

Дальнє світло

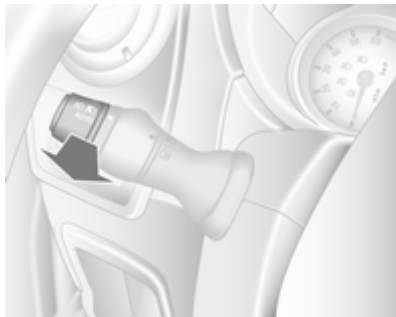

Щоб переключати між ближнім і дальнім світлом, потягніть за важіль до клацання.

Мигання фар

Щоб активувати мигання фар, потягніть важіль.

Регулювання діапазону освітлення фарами

Регулювання діапазону освітлення фарами вручну



Відрегулюйте дальність світла фар згідно із завантаженістю автомобіля, щоб запобігти засліпленню водіїв зустрічних автомобілів.

Повертайте насичене коліщатко у відповідне положення:

0 = Переднє сидіння зайняте

4 = Автомобіль має максимально допустиме навантаження

Робота фар під час їзди закордоном

Асиметричний пучок фар розширює видимість на краю дороги з боку пасажирів.

Проте під час подорожування країнами з протилежним напрямком руху слід відповідно відрегулювати фари, щоб уникнути засліплення від зустрічних автомобілів.

Фари потрібно регулювати в майстерні.

Адаптивне переднє освітлення

Габаритні ліхтарі

Залежно від кута повороту, швидкості автомобіля та ввімкненої передачі при входженні у поворот, автомобіль може спрямовувати світло для освітлення повороту.

Ліхтарі аварійної сигналізації



Приводиться в дію за допомогою кнопки .

Сигнали повороту та зміни смуги руху

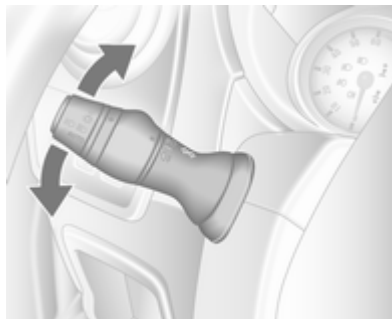

Важіль \uparrow = вказівник повороту угору праворуч
 Важіль \downarrow = вказівник повороту вниз ліворуч

Коли кермо повертається у вихідне положення, важіль автоматично робить те саме, і указівник повороту вимикається. Це не

відбудеться при виконанні незначних маневрів, наприклад, при зміні смуги руху.

При зміні смуги руху, пересувайте важіль не повністю, а до першої зупинки. Коли ви відпустите його, він повернеться назад.

Якщо важіль переміщений за першу зупинку, вказівник буде ввімкненим постійно. Уручну вимкніть індикатор, перемістивши важіль у початкове положення.

Передні протитуманні фари

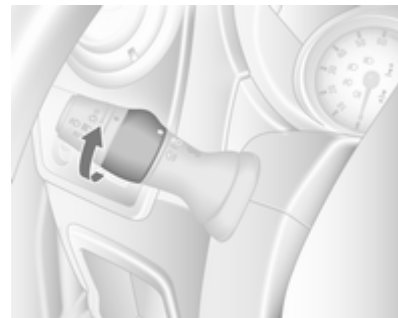

Поверніть внутрішній вимикач в положення  та відпустіть його.

Протитуманні фари працюватимуть тільки при увімкненому запаленні та передніх фарах.

Задні протитуманні фари

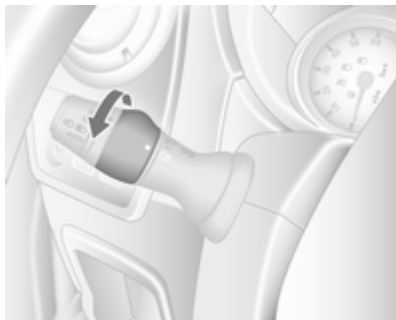

Поверніть внутрішній вимикач в положення  та відпустіть його.

Задні протитуманні ліхтарі працюватимуть тільки при увімкненому запаленні та передніх фарах.

Ліхтарі заднього ходу

Ліхтарі заднього ходу вмикаються, коли система запалення увімкнена та вибрана задня передача.

Запотівання кришок фар

Внутрішня частина корпусу ліхтарів може затемнитися на короткий час в умовах поганої, вологості та холодної погоди, під час сильного дощу чи після миття. Затемнення зникає швидко; щоб допомогти увімкнути фари.

Освітлення салону

Коли вимикач знаходиться у центральному положенні, світлові прилади виконують функцію підсвічування і вмикаються, коли передні дверцята відчиняються.

При зачиненні передніх дверцят світло вимикається із певною затримкою.

Підсвітка салону спереду



Приводиться в дію за допомогою кнопки .

Освітлення гасне одразу при ввімкненні запалення.

Підсвічування салону ззаду

Автобус

Світильники освітлення підлоги та салону розташовані у задній частині пасажирського салону.



Переключайте перемикач на приладовій панелі:

Натиснути  = увімкнено
Натиснути **OFF** = вимкнено

Освітлення багажного відділення

Освітлення вантажного відділення також можна налаштувати таким чином, щоб воно вмикалося при відчиненні бокових та задніх дверей, або ж щоб світло було увімкнено постійно.



Керується натисканням на вимикач:

- Увімкнено постійно
- Контролюється функцією освітлення салону
- Вимкнено постійно

При зачиненні дверцят освітлення гасне з певною затримкою або ж негайно - при ввімкненні запалення.

Світильники для читання

Передній світильник для читання



Приводиться в дію за допомогою кнопки .

Світильник для читання можна спрямовувати у потрібному напрямку.

Задні світильники для читання

Автобус



Переключайте перемикач на приладовій панелі:

натисніть  = ввімкнено.
натисніть **OFF** = вимкнено.



Кожен світильник для читання можна вмикати та вимикати, а також спрямовувати індивідуально.

Характерні особливості освітлення

Освітлення виходу

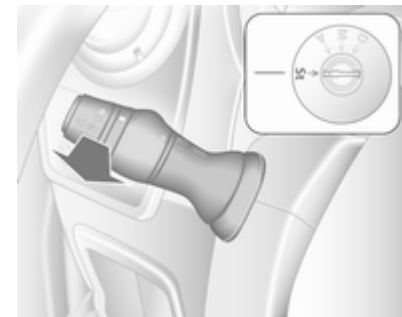

Фари вмикаються, приблизно, на 1 хвилину після того, як автомобіль припаркований і система увімкнена.

Активування

1. Вимкніть систему запалення.
2. Вийміть ключ запалення.
3. Потягніть за вимикач указівників поворотів у бік керма.

Це можна повторювати до чотирьох раз, максимальна тривалість - 4 хвилини.

Освітлення вимикається негайно, якщо вимикач світла переключити у будь-яке положення і потім повернути у положення **0**.

Клімат-контроль

Системи клімат-контролю	99
Повітропроводи	110
Технічне обслуговування	111

Системи клімат-контролю

Система обігріву та вентиляції

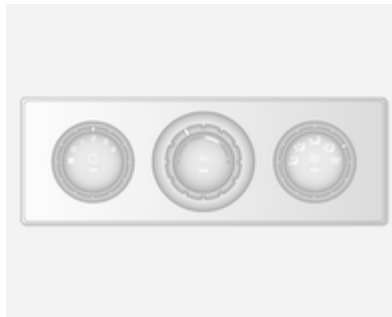

Керує:

- Температура
- Швидкість вентилятора
- Поширення повітря

Підігрів заднього вікна  ↪ 38.

Температура

червоний = обігрівом

синій = охолодженням

Обігрів не буде повністю ефективним, доки двигун не досягне звичайної робочої температури.

Швидкість вентилятора

Відрегулюйте потік повітря вмиканням вентилятора на потрібну швидкість.

Поширення повітря

 = до зони голови

 = до зони голови та ніші для ніг



 = до ніші для ніг

 = до лобового скла, вікон передніх дверцят і ніші для ніг

 = до лобового скла та вікон передніх дверцят

Можливе встановлення проміжних параметрів.

Система запобігання запотіванню та замерзанню вікон

- Установіть регулятор температури на найвищий рівень.
- Установіть швидкість вентилятора на найвищий рівень.
- Установіть систему керування розподілом повітря у положення .
- Увімкніть підігрів заднього вікна .
- Відчиніть бокові повітропроводи та спрямуйте їх у напрямку вікон дверцят.
- Для миттєвого підігріву області ніг установіть систему керування розподілом повітря у положення .

Система кондиціонера

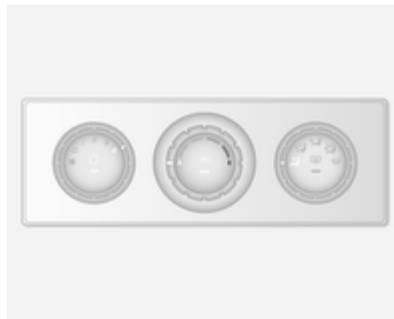

Окрім систем підігріву та вентиляції система кондиціонера має:

- AC** = функцію охолодження
 = функцію рециркуляції повітря

Охолодження (кондиціонер)

Вмикається кнопкою **AC** та працює лише при працюючому двигуні та вентиляторі.

Система кондиціонера охолоджує та зневоднює (висушує) повітря, коли зовнішня температура трохи

вище точки замерзання. Тому може утворюватися конденсат і капати з-під днища автомобіля.

Якщо ні охолодження, ні висушування вам непотрібні, вимкніть систему охолодження, щоб заощадити паливе.

Примітка

Якщо система клімат-контролю налаштована на максимальне охолодження при високій зовнішній температурі, дію функції Autostop буде призупинено до досягнення встановленої температури в салоні авто.

При налаштуванні системи клімат-контролю на максимальне охолодження, коли двигун знаходиться у стані Autostop, двигун може бути запущений автоматично.

Система зупинки-запуску ⇨ 115.

Система рециркуляції повітря



Приводиться в дію за допомогою кнопки .

⚠ Попередження

Обмін свіжого повітря зменшується в режимі рециркуляції повітря. У режимі роботи без охолодження вологість повітря підвищується, тому вікна можуть запотіти. Якість повітря пасажирського відділення погіршується, що може спричинити сонливість пасажирів.

Максимальне охолодження

Відчиніть ненадовго вікно, щоб гаряче повітря могло швидко розсіятися.

- Охолодження **AC** вмикається.
- Система рециркуляції повітря  увімкнена.
- Установіть систему керування розподілом повітря у положення .
- Установіть регулятор температури на найнижчий рівень.



- Установіть швидкість вентилятора на найвищий рівень.
- Відчиніть усі повітропроводи.

Електронна система клімат-контролю



Керує:

- Температура
- Розподіл повітря та вибір меню
- Швидкість вентилятора

- AUTO** = Автоматичний режим
 = функцію рециркуляції повітря
 = систему запобігання запотіванню та систему розморозжування

Підігрів заднього вікна  ⇨ 38.

Попередньо вибрана температура регулюється автоматично. В автоматичному режимі швидкість вентилятора та поширення повітря автоматично регулюють потік повітря.

Систему можна адаптувати вручну з використанням органів управління поширенням повітря та його потоком.

Електронна система клімат-контролю повністю працює лише, коли працює двигун.

Для забезпечення правильної роботи системи забороняється закривати датчик на панелі приладів.

Автоматичний режим

Базовий параметр для максимального комфорту:

- Натисніть кнопку **AUTO**.
- Відчиніть усі повітропроводи.
- **AC** увімкнено.
- Установіть потрібну температуру.

Попередній вибір температури

Температуру можна встановити на потрібне значення.

Із міркувань комфорту змінюйте температуру поступово.

червоний = обігрівом
синій = охолодженням

Обігрів не буде повністю ефективним, доки двигун не досягне звичайної робочої температури.

Якщо встановлено мінімальну температуру 15 °C, електронна система клімат-контролю працює на максимальне охолодження.

Якщо встановлено мінімальну температуру 27 °C, електронна система клімат-контролю працює на максимальний обігрів.

Швидкість вентилятора

Вибрана швидкість вентилятора відображається у вигляді  на дисплеї.

Якщо вентилятор вимкнений, кондиціонер також дезактивується.

Щоб повернутися до автоматичного режиму: Натисніть кнопку **AUTO**.

Система запобігання запотіванню та замерзанню вікон

Натисніть кнопку .

Температура та поширення повітря встановлюються автоматично, і вентилятор працює з високою швидкістю.

Щоб повернутися до автоматичного режиму: натисніть кнопку  або **AUTO**.

Поширення повітря

Натискайте  або  декілька разів.

Стрілки, зображені на дисплеї, позначають схему розподілу повітря.

Охолодження

Система кондиціонера охолоджує та висушує повітря, коли зовнішня температура перевищує вказаний рівень. Тому може утворюватися конденсат і капати з-під днища автомобіля.

Якщо ні охолодження, ні висушування вам непотрібні, натисніть **AC OFF**, щоб вимкнути систему охолодження і заощадити паливе.

Ручний режим рециркуляції повітря

Приводиться в дію за допомогою кнопки .

⚠ Попередження

Обмін свіжого повітря зменшується в режимі рециркуляції повітря. У режимі роботи без охолодження вологість повітря підвищується, тому вікна можуть запотіти. Якість повітря пасажирського відділення погіршується, що може спричинити сонливість пасажирів.

Система підігріву в зоні задніх сидінь



Якщо двигун вимкнений, заднє відділення можна обігрівати додатковим обігрівачем, через нижні вентиляційні отвори.

За допомогою панелі керування користувач може запрограмувати та змінити налаштування часу, дати та температури.

Обігрівач вимкнеться, якщо рівень палива в автомобілі впаде занадто низько.

Під час роботи використовується живлення акумулятора автомобіля. Під час коротких поїздок регулярно перевіряйте акумулятор та заряджайте його за необхідністю.

Щоб забезпечити ефективну роботу, нижні вентиляційні отвори задньої частини салону не повинні бути загороджені.

⚠ Попередження

Не використовуйте систему під час заправки, коли пил чи вибухонебезпечні пари присутні у закритих приміщеннях (наприклад, у гаражі).

Налаштування часу і дати

Натискайте кнопку **⊕**, доки не почнуть миготіти покази часу.

При перериванні живлення від акумулятора до його використання коротко натисніть кнопку **◀** або **▶**, щоб покази часу почали миготіти.

Установіть правильний час кнопками **◀** чи **▶**.

Час буде встановлено, коли годинник перестане миготіти.

Після цього почнуть миготіти покази дати: встановіть дату за допомогою кнопок **◀** чи **▶**.

День буде встановлено, коли дисплей перестане миготіти.

Після цього дисплей залишиться підсвіченим ще приблизно 15 секунд після вимкнення запалення.

Робота додаткового обігрівача заднього відділення

Натисніть кнопку **III**, щоб увімкнути обігрів. На дисплеї з'явиться **III**, що свідчитиме про те, що обігрів працює.

Зміна періоду роботи обігрівача

При вимкненому обігріванні (на дисплеї не світиться **III**), коротко натисніть кнопку **◀**, доки на дисплеї не почне миготіти тривалість роботи обігрівача.

Відрегулюйте тривалість роботи обігрівача за допомогою кнопок **◀** чи **▶**. Тривалість встановлена, коли дисплей гасне.

Програмування режиму обігріву

Можна зберігати до трьох різних програм обігріву.

Натисніть кнопку **P** відповідну кількість разів, щоб обрати необхідну збережену програму.

Коротко натискайте кнопки **◀** чи **▶**, при цьому на дисплеї буде миготіти запрограмований час.

За допомогою кнопок **◀** чи **▶** відрегулюйте бажаний час; потім, щойно покази часу перестануть миготіти, відрегулюйте день за допомогою кнопок **◀** чи **▶**.

Час і дата встановлені, коли дисплей перестас миготіти.

Виклик збереженої програми

Щоб увімкнути збережену програму, натисніть кнопку **P** відповідну кількість разів, доки на дисплеї не почне миготіти відповідний номер.

Нейтральне положення - не ввімкнено жодної збереженої програми

Натискайте кнопку **P**, доки з дисплея не зникне номер збереженої програми.

Регулювання температури

Щоб відрегулювати температуру обігріву, повертайте регулятор на панелі керування.

Повертайте за = збільшення
годинниковою температури
стрілкою

Повертайте = зменшення
проти температури
годинникової
стрілки

Система кондиціонування в зоні задніх сидінь

Система кондиціонування повітря задньої частини салону активується разом із системою кондиціонування передньої частини салону.

Автобус

Задні вентиляційні отвори



Додаткове кондиціонування повітря задньої частини пасажирського салону забезпечується через верхні вентиляційні отвори.

Швидкість вентилятора



Відрегулюйте потік повітря, щоб обрати необхідну швидкість.

повертайте за годинниковою стрілкою = збільшення потоку повітря
повертайте проти годинникової стрілки = зменшення потоку повітря

Combi

Додаткове кондиціонування повітря задньої частини пасажирського салону

забезпечується через вентиляційні отвори, розташовані над водієм та у передній частині салону.

При увімкненому кондиціонері передньої частини салону відрегулюйте потік повітря, щоб обрати необхідну швидкість.

Пересвідчіться, що вентиляційні отвори відкриті під час роботи для уникнення формування льоду в системі через відсутність руху повітря.

Допоміжний обігрівач

Обігрівач охолоджуючої рідини

Підігрівач охолоджувальної рідини Eberspächer, що працює на паливі, незалежно від двигуна, забезпечує швидкий підігрів охолоджувальної рідини двигуна для забезпечення обігріву салону при непрацюючому двигуні.

⚠ Попередження

Не використовуйте систему під час заправки, коли пил чи вибухонебезпечні пари присутні у закритих приміщеннях (наприклад, у гаражі).

Перед запуском чи програмуванням запуску системи поверніть регулятор клімат-контролю автомобіля на обігрів, а розподіл повітря - у положення .

Вимкніть систему, коли вона не потрібна. Обігрів зупиняється автоматично після завершення запрограмованого часу роботи. Він також вимкнеться, якщо рівень палива в автомобілі впаде занадто низько.

Під час роботи використовується живлення акумулятора автомобіля. Тому тривалість поїздки має бути не меншою ніж час обігріву. Під час коротких поїздок регулярно перевіряйте акумулятор та заряджайте його за необхідністю.









Для забезпечення ефективної роботи вмикайте допоміжний обігрівач на короткий час один раз на місяць.

Елементи керування

Таймер чи дистанційне керування вмикає та вимикає систему, а також використовується для програмування конкретного часу відправлення.

Таймер



- 1  Кнопка ввімкнення = Вмикає та вимикає контрольний блок та змінює інформацію, що відображається
- 2  Кнопка назад = Вибирає функції панелі меню та регулює значення
- 3 Панель меню = Відображає функції, які можна обирати: , , ,  та 
- 4  Кнопка далі = Вибирає функції панелі меню та регулює значення
- 5 ОК кнопка = Підтверджує вибір

Пульт дистанційного керування



Кнопки управління працюють таким саме чином, як і для таймера, що був описаний вище.

Щоб увімкнути дистанційне керування, натисніть кнопку ввімкнення \odot і відпустіть її, коли на дисплеї з'явиться панель меню. На дисплеї на короткий час з'явиться сигнальний індикатор **SEND**, після нього з'явиться температура.

\triangle Попередження

Під час заправки вимкніть блок дистанційного керування, а також обігрівач!

Щоб вимкнути, натисніть і утримуйте кнопку \odot , щоб запобігти ненавмисній активації інших команд.

Максимальний радіус дії пульта дистанційного керування становить 600 метрів. Радіус дії може знизитися через складні зовнішні умови та падіння заряду батарейки.



Окрім пульта дистанційного керування, обігрів також може бути увімкнений на 30 хвилин, або вимкнений - за допомогою кнопки на приладовій панелі.

Заміна батарейки

Замініть батарейку, коли радіус дії пульта ДК зменшується, або коли починає миготіти символ заряду батарейки.

Відкрийте кришку за допомогою монети і замініть батарейку (CR 2430 чи її еквівалент). Пересвідчіться в тому, що нова батарейка вставлена правильно (**+**), тобто позитивний бік доторкається до позитивних контактів. Поверніть кришку на місце на зафіксуйте її.

Утилізуйте старі батарейки згідно з нормами захисту навколишнього середовища.



Акумулятори не належать до побутових відходів. Їх приймають на відповідних пунктах з утилізації.

Індикація помилок дистанційного керування

- cobA** = Поганий сигнал - перевірте положення
- conP** = Немає сигналу - підійдіть ближче
- bALo** = Низький заряд батарейки - замініть її
- Err** = Системний збій - зверніться до автомаїстерні
- Add, AddE** = Система перебуває у режимі навчання

Проведіть програмування дистанційного керування

Якщо акумулятор автомобіля був від'єднаний, індикатор у кнопці на приладовій панелі засвічується, і

система конфігурує меню дистанційного керування автоматично. Якщо індикатор миготить, натисніть кнопку **OK** на ДК, оберіть **Add** або **AddE** і підтвердіть вибір.

Також можна сконфігурувати додаткові пульти ДК. Натисніть і утримуйте кнопку, доки індикатор не почне миготіти, увімкніть дистанційне керування, виберіть **Add** і підтвердіть вибір.

AddE програмує лише поточний пульт ДК і блокує усі попередні сконфігуровані пульти. **Add** програмує до 4 пультів ДК, але одночасно в системі можна використовувати тільки один пульт.

Робота

Обігрів

Виберіть в панелі меню і підтвердіть вибір. Попередньо задана тривалість обігріву, наприклад, **L 30**, миготить на дисплеї. Заводське налаштування - 30 хвилин.

Для тимчасового регулювання тривалості обігріву скористайтеся кнопками або і підтвердіть налаштування. Тривалість можна відрегулювати від 10 до 120 хвилин. Звертайте увагу на тривалість обігріву у зв'язку зі споживанням електроенергії.

Щоб вимкнути обігрів, знову виберіть у панелі меню і підтвердіть вибір.

Вентиляція

Виберіть у панелі меню і підтвердіть вибір.

Тривалість вентиляції можна підтвердити чи відрегулювати. Виведена на екран тривалість зберігається без підтвердження.

Щоб вимкнути, знову виберіть у панелі меню і підтвердіть вибір.

Програмування P

Можна запрограмувати до 3 варіантів часу відправлення - усі в межах одного дня або протягом тижня.

- Виберіть **P** в панелі меню і підтвердіть вибір
- Виберіть відповідний номер необхідного налаштування: **1**, **2** або **3** і підтвердіть вибір
- Виберіть день і підтвердіть вибір
- Виберіть годину і підтвердіть вибір
- Виберіть хвилини і підтвердіть вибір
- Виберіть **Ш** чи **✖** і підтвердіть вибір
- За необхідності відрегулюйте тривалість роботи до відправлення і підтвердіть вибір

При цьому підкреслюється наступний слот пам'яті, який необхідно запрограмувати, і на екран виводиться відповідний день тижня. Повторіть процедуру програмування інших слотів пам'яті.

При натисканні кнопки **⊙** під час процедури, ви вийдете з установки без збереження проведених налаштувань.

Щоб видалити попередньо збережений час відправлення, виконуйте інструкції з програмування, доки на екрані не почне миготіти символ **Ш**. Натискайте кнопку **←** або **→**, доки на дисплеї не з'явиться **OFF**, і підтвердіть вибір.

Обігрів зупиняється автоматично через 5 хвилин після запрограмованого часу відправлення.

Примітка

Система дистанційного керування має температурний датчик, який обчислює час роботи згідно з навколишньою температурою та бажаним рівнем обігріву (ECO чи HIGH). Система запускається автоматично, від 5 до 60 хвилин до запрограмованого часу відправлення.

Встановіть день тижня, час та тривалість обігріву **⊕**

Якщо акумулятор автомобіля від'єднаний, або напруга акумулятора занадто низька, налаштування блока необхідно скинути.

- Виберіть **⊕** і підтвердіть вибір
- Виберіть день тижня і підтвердіть вибір
- Змініть години і підтвердіть вибір
- Змініть хвилини і підтвердіть вибір
- Змініть тривалість обігріву за замовчуванням і підтвердіть вибір

Інтенсивність обігріву **⊃**

Бажану інтенсивність обігріву для запрограмованого часу відправлення можна встановити на рівні ECO або HIGH.

Виберіть **⊃** і підтвердіть вибір. ECO або HIGH миготять на дисплеї. Оберіть необхідний рівень за допомогою кнопок **←** чи **→** і підтвердіть вибір.

Повітропроводи

Регульовані повітропроводи

Принаймні один повітропровод повинен бути відчиненим, коли ввімкнене охолодження, щоб запобігти обмерзанню випаровувача через недостатній рух повітря.

Центральні повітропроводи

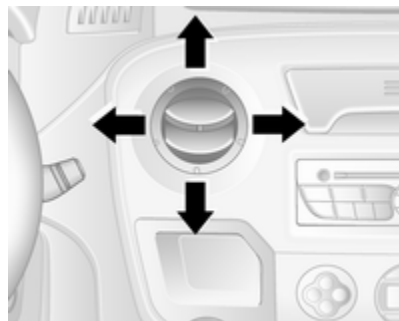

Натисніть на вентиляційний отвір, щоб відкрити його.

Спрямувайте потік повітря, повертаючи стулки отвору.

Натисніть на вентиляційний отвір, щоб закрити його.

Бокові повітропроводи

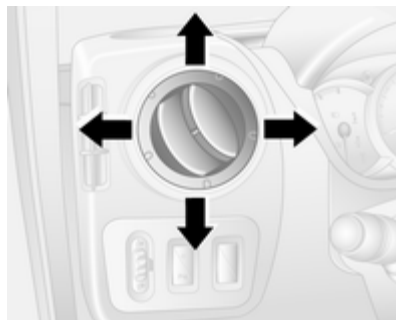

Натисніть на вентиляційний отвір, щоб відкрити його.

Спрямувайте потік повітря, повертаючи стулки отвору.

Залежно від положення регулятора температури, повітря буде спрямовуватися в салон через бокові вентиляційні отвори.

Стаціонарні повітропроводи

Додаткові повітропроводи розташовані під лобовим склом і вікнами дверцят, а також у нішах для ніг.

Охолоджувач відділення для рукавичок

Система кондиціонування повітря також може охолоджувати вміст бардачка.

Технічне обслуговування

Повітрязабірник

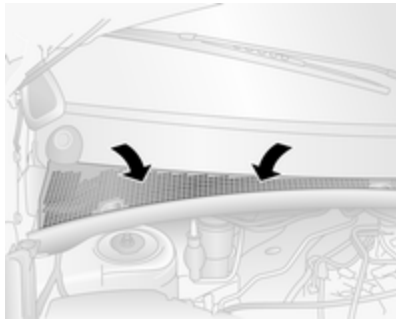

Слідкуйте за чистотою повітрязабірника, розташованого перед лобовим склом у моторному відділенні, щоб забезпечити вільний прохід повітря. Видаліть будь-яке листя, бруд або сніг.

Повітряний фільтр

Повітряний фільтр видаляє пил, сажу, цвіт і спори з повітря, яке надходить в автомобіль через повітрязабірник.

Звичайний режим роботи кондиціонера

Для забезпечення тривалої ефективної роботи систему охолодження потрібно вмикати на кілька хвилин раз на місяць, незалежно від погоди та пори року. Робота системи охолодження є неможливою, коли зовнішня температура є занадто низькою.

Обслуговування

Для оптимального охолодження рекомендується щорічно перевіряти систему клімат-контролю через три роки після початкової реєстрації автомобіля, включаючи:

- Функціональність і перевірку тиску
- Функцію підігріву
- Наявність протікань
- Ведучі ремені
- Чищення конденсатора та дренажу випаровувача
- Працездатність

Керування автомобілем та експлуатація

Поради щодо керування автомобілем	112
Запуск та експлуатація	113
Вихлоп двигуна	120
Механічна трансмісія	121
Автоматизована механічна трансмісія	122
Гальма	126
Системи регулювання плавності ходу	128
Круїз-контроль	130
Системи виявлення предметів	133
Пальне	136
Буксирування	138
Додаткові функції	140

Поради щодо керування автомобілем

Керування автомобілем

Ніколи не котіться при вимкненому двигуні (за винятком функції Автостоп)

У такому разі більшість систем не функціонуватиме (наприклад, сервопристрій гальм, електропідсилювач керма). Рух за таких обставин становить небезпеку для вас і для оточуючих. Під час увімкнення функції Автостоп усі системи функціонуватимуть, але відбудеться контрольоване скорочення зусилля гідروпідсилювача та зниження швидкості автомобіля.

Система зупинки-запуску ⇨ 115.

Педалі

Щоб забезпечити безперешкодний хід педалей, у зоні їх переміщення не повинно бути килимків.

Гідропідсилювач

Ніколи не залишайте кермо у повному замку, коли автомобіль знаходиться у нерухомому стані, оскільки це пошкодить насос гідропідсилювача.

Запуск та експлуатація

Обкатка нового автомобіля

Не застосовуйте надмірного зусилля до гальм у перші кілька поїздок після установалення нових гальмівних накладок.

Під час першої поїздки може бути дим через віск і випаровування масла із системи вихлопу. Паркуйте автомобіль просто неба протягом деякого часу після першої поїздки та уникайте вдихання парів.

Не керуйте автомобілем занадто агресивно чи на високих обертах двигуна під час обкатки.

Витрати пального та масла можуть бути вищими під час періоду обкатки.

Положення перемикача системи запалення

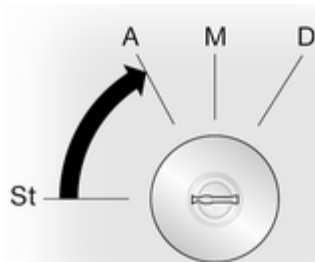

- St = Запалення вимкнено
- A = Блокування керма зняте, запалення вимкнено
- M = Запалення ввімкнено, для дизельного двигуна: попередній обігрів
- D = Запуск

Запуск двигуна

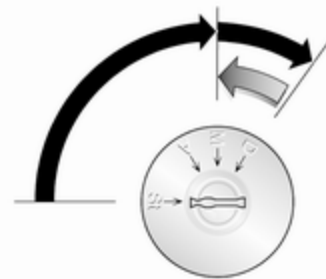

Механічна трансмісія: увімкніть зчеплення.

Автоматизована механічна трансмісія: натисніть на гальма; трансмісія автоматично вмикає нейтральну передачу **N**.

Не збільшуйте швидкість.

Поверніть ключ в положення **M** для попереднього розігріву, доки контрольний індикатор  не погасне в центрі інформації водія.

Поверніть ключ у положення **D** та відпустіть його.

Підвищені обороти двигуна автоматично повертаються до звичайних холостих обертів, коли температура двигуна піднімається.

Спроби запуску двигуна не повинні тривати довше 15 секунд. Якщо двигун не заводиться, зачекайте 15 секунд перед повторною спробою запуску. За необхідності натисніть педаль акселератора перед повторною спробою запуску.

Перед повторним запуском або вимкненням двигуна поверніть ключ назад у положення **St**.



Управління обертами холостого ходу



Щоб збільшити холості оберти, натисніть на вимикач. Функція ввімкнеться через декілька секунд.

Функція буде вимкнена:

- Педаль зчеплення натиснута
- При натисканні на педаль акселератора
- Якщо автоматизована МКПП не знаходиться у положенні нейтральної передачі **N**

- Якщо швидкість автомобіля вище 0 км/г
- Контрольні індикатори ,  або **STOP** засвічуються на панелі приладів

Щоб збільшити чи зменшити прискорені оберти холостого ходу, зверніться до автомайстерні.

Припинення подачі пального під час перевищення швидкості

Подача пального автоматично відсікається під час перевищення швидкості, тобто, коли автомобіль рухається з увімкненою передачею, але відпущеним акселератором.

Система зупинки-запуску

Система стоп-старт допомагає економити паливе та знижувати викиди вихлопних газів. За сприятливих умов система вимикає двигун, як тільки двигун їде на низькій швидкості або знаходиться у нерухомому стані (наприклад, на світлофорі чи у корках). Система знову запускає двигун автоматично при натисненні на педаль зчеплення. Датчик акумулятора забезпечує активацію функції Autostop тільки в тому випадку, коли акумулятор достатньо заряджений для повторного запуску.

Активація

Система зупинки-запуску може вступати в дію, як тільки було запущено двигун, автомобіль розпочав рух і виникли перелічені нижче умови.

Деактивація



Вимкніть систему зупинки-запуску вручну кнопкою зупинки-запуску . При вимкненні системи засвічується індикатор кнопки.

Autostop

Якщо автомобіль рухається на низькій швидкості, або ж знаходиться у нерухомому стані, увімкніть Autostop наступним чином:

- натисніть педаль зчеплення
- пересуньте важіль селектора в положення **N**
- відпустіть педаль зчеплення

За відповідних умов, двигун вимикається, а запалювання залишається ввімкненим.



Увімкнення функції Autostop позначається індикатором **(A)**, який засвічується зеленим світлом на панелі приладів.

При увімкненій функції Autostop гальма будуть працювати у звичайному режимі.

Умови спрацювання функції Autostop

Система зупинки-запуску перевіряє наявність наступних умов. Якщо одна з умов не виконується, автоматичної зупинки Autostop не відбудеться.

- Система зупинки-запуску не вимикається вручну
- капот повністю закритий
- дверцята водія закриті, і пас безпеки водія застібнутий
- акумулятор достатньо заряджений і знаходиться у гарному стані
- двигун розігрітий
- температура охолоджувальної рідини двигуна не є занадто високою
- навколишня температура не є занадто низькою
- функція обігріву не активована
- система клімат-контролю не запобігає активації функції Autostop

- наявний достатній вакуум гальмівної системи
- автомобіль пересувався після останнього активації функції Autostop
- триває очищення сажового фільтра дизельного двигуна

Autostop може рідше вступати в дію, якщо зовнішня температура наближається до точки замерзання.

Певні налаштування системи клімат-контролю можуть подавляти функцію Autostop. Детальніше див. у розділі, присвяченому клімат-контролю ↪ 99.

Одразу після їзди по шосе функцію Autostop може бути переведено в режим очікування.

Функція Autostop також може бути тимчасово обмеженою, якщо акумулятор був заряджений від зовнішнього джерела.

Обкатка нового автомобіля ↪ 113.

Система захисту від розряджання акумуляторної батареї

Для забезпечення надійного повторного запуску двигуна в системі зупинки-запуску реалізовано декілька механізмів захисту акумулятора від розрядження.

Повторний запуск двигуна водієм

Натисніть на педаль зчеплення для повторного запуску двигуна. Якщо важіль КПП був переключений з положення **N** або якщо не виконуються інші умови, запустить автомобіль за допомогою ключа запалювання.

Контрольний індикатор  на панелі приладів погасне після перезапуску двигуна.

Якщо важіль КПП був переключений з положення **N** перед вимкненням зчеплення, повторний запуск не відбудеться.

Повторний запуск двигуна системою стоп-старт

Для автоматичного повторного запуску важіль перемикачання має знаходитися в положенні **N**.

При виникненні однієї з наступних умов під час активної функції Autostop, двигун автоматично запускається системою стоп-старт. Контрольний індикатор **A** на панелі приладів блиматиме зеленим світлом після автоматичного перезапуску двигуна.

- Систему стоп-старт можна вимкнути вручну
- температура двигуна занадто низька
- акумулятор розряджається
- недостатній вакуум гальмівної системи
- автомобіль починає рухатися
- вмикається функція обігріву
- система клімат-контролю вимагає запуску двигуна
- перевищено попередньо заданий час

Якщо до електричної розетки підключений споживач, наприклад, портативний програвач компакт-дисків, під час повторного запуску двигуна може відбутися коротка перерва у живленні.

Якщо працює інформаційно-розважальна система, звук програвання може бути тимчасово обмежений чи перерваний під час перезапуску.

Попереджувальні звукові сигнали ⇨ 89.

Паркування

- Не залишайте автомобіль у місцях, які можуть легко загорітися. Висока температура системи вихлопу може спричинити займання поверхні, на якій стоїть автомобіль.
- Завжди використовуйте стоянкове гальмо без натискання кнопки відпускання. Застосовуйте максимально щільно на спуску чи на підйомі.

Одночасно натисніть на ножне гальмо для зменшення гальмівного зусилля.

- Вимкніть двигун і запалення. Повертайте кермо до спрацьовування блокування.
- Якщо автомобіль знаходиться на рівній поверхні чи підйомі, увімкніть першу передачу перед вимкненням запалення. На підйомі поверніть передні колеса від бордюру.

Якщо автомобіль розташований на схилі, увімкніть задню передачу перед вимкненням запалення. Поверніть передні колеса до бордюру.

- Закрийте автомобіль і активуйте системи блокування та сигналізації для запобігання викраденню.

Пневматична підвіска

Працює автоматично під час руху авто. Пневматична підвіска постійно регулює висоту дорожнього просвіту відповідно до навантаження автомобіля.

Детальніше про систему пневматичної підвіски див. посібник з експлуатації, що додається.

Головний вимикач

Обережно

Система пневматичної підвіски має бути вимкнена перед буксируванням авто, запуску від стороннього джерела, підняттям від землі чи транспортуванням.

Не вимикайте пневматичну підвіску під час водіння.



Головний вимикач розташований на дверній стійці.

Пульт дистанційного керування



Коли необхідний збільшений дорожній просвіт чи покращений доступ до автомобіля, підвіску можна підняти чи опустити дистанційним керуванням (ДК).

Пульт ДК магнітний, тому його можна кріпити на будь-якій металевій деталі автомобіля.



При ввімкненому запаленні натисніть відповідну кнопку на 2 секунди, щоб відрегулювати висоту підвіски. Світло індикатора почне миготіти під час регулювання

висоти підвіски. Після завершення регулювання індикатор засвітиться рівним світлом.

Поводьтеся з пультом обережно, захищайте його від вологи та високих температур, а також уникайте зайвого використання.



Попередньо збережені налаштування

Відрегулюйте підвіску в одному з трьох попередньо заданих положень. Кнопки працюють тільки при працюючому двигуні.

-  = низьке положення
-  = нормальне положення
-  = високе положення

Параметри, що встановлюються вручну

Ручне регулювання можна проводити тільки коли автомобіль перебуває у нерухомому стані.

Оберіть відповідне положення шляхом натискання і утримання кнопки  протягом 2 секунд, потім натисніть кнопку , щоб підняти або кнопку , щоб опустити.

Щоб вийти з режиму регулювання натисніть будь-яку з кнопок попередньо збережених налаштувань.





Під час руху автомобіля система виконає вихід з режиму ручного налаштування автоматично. Якщо запалювання вимкнено, автомобіль повернеться до нормальної висоти дорожнього просвіту при наступному ввімкненні запалювання.

Сервісний режим

Натисніть і утримуйте кнопку  5 секунд, щоб перевести автомобіль у сервісний режим. Засвітиться індикатор. Після ввімкнення сервісного режиму головний вимикач підвіски необхідно вимкнути.

Щоб вийти з сервісного режиму, натисніть кнопку  знову і утримуйте її 5 секунд.

Несправність

Якщо було діагностовано неполадку, кнопка  починає миготіти. Якщо при ввімкненні сервісного режиму було діагностовано неполадку, кнопки ,  та  почнуть миготіти одночасно.

Для усунення несправності зверніться до майстерні.

Вихлоп двигуна

⚠ Небезпека

Вихлопні гази містять отруйний чадний газ, який є безбарвним та не має запаху і може призвести до смерті під час вдихання.

Якщо вихлопні гази потраплять в салон автомобіля, відчиніть вікна. Для усунення несправності зверніться до майстерні.

Уникайте водіння з відчиненим багажником, у протилежному випадку вихлопні гази потраплять у салон.

Сажовий фільтр

Система сажового фільтра вбирає шкідливі частки сажі з вихлопних газів. Система включає в себе функцію самоочищення, яка вмикається автоматично під час руху без відображення жодних повідомлень. Чищення фільтра

виконується шляхом спалюванням часток сажі за високої температури. Цей процес відбувається автоматично, а запах і дим у вихлопних газах під час цього процесу є звичним явищем.

Якщо потрібно очистити фільтр, але автоматичного очищення не відбулося, на панелі приладів засвічується контрольний індикатор «». Негайно зверніться по допомогу до майстерні.

Каталізатор



Каталізатор зменшує кількість шкідливих речовин у вихлопних газах.

Обережно

Якість пального, яка відрізняється від вказаної на сторінці ⇨ 136, ⇨ 188 може призвести до пошкодження каталізатора чи електроніки.

Неспалений бензин перегріватиме та пошкодить каталізатор. Тому уникайте надмірного використання стартера та руху з порожнім баком. Забороняється запуск двигуна буксируванням.

У випадку перебою запалення, нерівномірної роботи двигуна, зниження його продуктивності чи інших незвичних проблем зверніться до майстерні для усунення причини несправності в якомога стисліші терміни. В аварійній ситуації на деякий час рух можна продовжити, підтримуючи швидкість автомобіля та оберти двигуна на низькому рівні.

Якщо контрольний індикатор  миготить, допустимі обмеження викидів можуть бути перевищені. Зніміть ногу з педалі акселератора, доки індикатор  не перестане миготіти і не буде постійно світитися. негайно зверніться до майстерні.

Індикатор несправності  83.

Механічна трансмісія



Щоб увімкнути задню передачу, доки автомобіль стоїть на місці, натисніть педаль зчеплення, потягніть за кільце на важелі селектора та увімкніть передачу.

Якщо передача не вмикається, установіть важіль у нейтральне положення, відпустіть педаль зчеплення та натисніть її повторно донизу; потім повторіть вибір передачі.

Не стирайте зчеплення зайвий раз.

Під час роботи повністю натисніть педаль зчеплення. Не використовуйте педаль як підставку для ніг.

Обережно

Не рекомендується керувати автомобілем, одночасно утримуючи руку на важелі селектора.

Автоматизована механічна трансмісія

Автоматизована МКПП дозволяє здійснювати механічне (ручний режим) або автоматичне (автоматичний режим) перемикання передач за допомогою автоматичного керування зчепленням.

Дисплей трансмісії



Показує режим і поточну передачу.

Запуск двигуна

Натисніть ножне гальмо під час запуску двигуна. Якщо педаль ногого гальма не була натиснута, на дисплеї трансмісії засвічується **!**, і двигун не можна запустити.

При натиснутій педалі гальма, трансмісія автоматично переключається в положення **N** (нейтральна передача); на дисплеї трансмісії з'являється "N", і двигун не може бути запущений. Цьому може передувати невелика затримка.

Важіль селектора

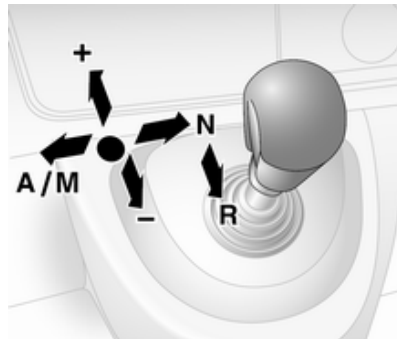

Переміщуйте важіль селектора у відповідне положення до упору. У разі вимкнення він автоматично повертається в центральне положення.

N = Нейтраль.

A/M = Перехід між режимом автоматичної та механічної трансмісії.

Дисплей трансмісії відображає "A" в автоматичному режимі.

- R** = Задня передача.
Вмикайте лише, коли автомобіль стоїть на місці. При ввімкненій передачі заднього ходу дисплей трансмісії показує "R".
- +** = Переключіть на вищу передачу.
- = Переключіть на нижчу передачу.

Запуск

При запуску двигуна трансмісія знаходиться в автоматичному режимі. Натисніть педаль гальма, щоб перевести важіль селектора в положення **+**, щоб увімкнути першу передачу.

Якщо вибрано положення **R**, буде ввімкнено задню передачу. Автомобіль розпочинає рух після відпускання педалі гальм. Щоб зрушити з місця, швидко відпустіть ножне гальмо і збільшіть швидкість відразу після ввімкнення передачі.

В автоматичному режимі КПП переключує передачі в автоматичному режимі, в залежності від дорожніх умов.

Щоб увімкнути ручний режим, переключіть важіль селектора в положення **A/M**. При цьому дисплей трансмісії відобразить передачу, яка ввімкнена в даний момент.

Щоб увімкнути першу передачу, натисніть педаль гальма та пересуньте важіль селектора у бік **+** чи **-**. Вмикайте вищу чи нижню передачу, пересуваючи важіль селектора у бік **+** чи **-**. Передачі можна пропускати, якщо швидко пересунути важіль селектора повторно.

Зупинка автомобіля

В автоматичному чи ручному режимі після зупинки автомобіля вмикається перша передача, а педаль зчеплення відпускається. У положенні **R** залишається ввімкненою задня передача.

При зупинці на схилі увімкніть стоянкове гальмо або натисніть на педаль гальма. Щоб запобігти перегріву зчеплення, може пролунати переривчасте звукове попередження, що слугує сигналом для натискання на педаль гальма або ввімкнення стоянкового гальма.

Вмикайте двигун при тривалих зупинках, наприклад, у дорожніх заторах.

Коли автомобіль припаркований, а дверцята водія відчинені, пролунає попереджувальний звуковий сигнал, якщо нейтральна передача не була ввімкнена, або не була натиснута педаль гальма.

Гальмування двигуном

Автоматичний режим

Під час їзди на спуску автоматизована механічна трансмісія не переходить до вищих передач, доки не буде досягнуто високих обертів двигуна. Вона наперед знижує передачу при гальмуванні.

Ручний режим

Щоб скористатися гальмівним ефектом двигуна, виберіть нижчу передачу в потрібний момент під час спуску.

Розгойдування автомобіля

Розгойдування автомобіля дозволяється лише тоді, коли автомобіль застряг у піску, багні, снігу чи канаві. Навпереміну пересувайте важіль селектора між **R** і **A/M** (або між **+** та **-**), злегка натискаючи на педаль акселератора. Не давайте повний газ двигуну та уникайте стрімкого прискорення.

Паркування

Застосуйте стоянкове гальмо. Передача, яку було ввімкнено останньою (див. дисплей трансмісії), залишається ввімкненою. У положенні **N** не ввімкнено жодну передачу.

При вимкненому запаленні трансмісія більше не відповідає на рух важеля селектора.

Якщо запалення або стоянкове гальмо не ввімкнено, при відчиненні дверцят водія пролунає попереджувальний звуковий сигнал.

Ручний режим

За вибору вищої передачі під час роботи двигуна на занадто низькій швидкості або в разі вибору нижчої передачі під час їзди на занадто високій швидкості перемикання передачі не виконується. Це запобігає роботі двигуна на дуже низькій або дуже високій швидкостях.

Якщо швидкість роботи двигуна занадто низька, трансмісія автоматично переходить на нижчу передачу.

Якщо ж двигун працює на занадто високій швидкості, трансмісія спочатку перемикається на нижчу передачу і лише після цього переходить на вищу.

Електронні системи водіння

Зимовий режим ❄



Активуйте зимовий режим, якщо у вас виникли проблеми із запуском двигуна на слизькій поверхні дороги.

Активация

Натисніть кнопку ❄. Контрольний індикатор ❄ відображається на дисплеї трансмісії. Трансмісія

переключається в автоматичний режим і автомобіль зрушує з місця на відповідній передачі.

Вимкнення

Зимовий режим вимикається:

- повторним натисканням кнопки ,
- вимкненням запалення,
- переходом у ручний режим.

Для захисту трансмісії при дуже високій температурі зчеплення може пролунати звуковий сигнал. У такому випадку натисніть педаль гальма, увімкніть нейтральну передачу "N", потім увімкніть стоянкове гальмо, щоб дозволити зчепленню охолонути.

Режим високого навантаження kg



Режим високого навантаження можна використовувати як у ручному, так і в автоматичному режимах КПП. В обох випадках схеми перемикавання передач автоматично адаптуються до збільшеного навантаження.

Активация

Натисніть кнопку **kg**. Контрольний індикатор **kg** відображається на дисплеї трансмісії. Трансмісія обере оптимізовані схеми перемикавання передач.

Деактивация

Режим високого навантаження вимикається:

- повторним натисканням кнопки **kg**,
- вимкненням запалення.

Перехід на нижчу передачу

Якщо педаль акселератора натиснута за межі точки тиску, трансмісія перемикається на нижчу передачу, залежно від обертів двигуна. Прискорення може забезпечуватися повною потужністю двигуна.

Якщо частота обертів двигуна занадто висока, трансмісія перемикається на вищу передачу, навіть у ручному режимі. Без функції кікдаун це автоматичне переключення не відбувається у ручному режимі.

Помилка

При виникненні неполадки контрольний індикатор  відображається на дисплеї

трансмисії. На автомобілі можна їхати далі, за умови, що керування буде обережним і дбайливим.

Для усунення несправності зверніться до майстерні.

Переривання подачі живлення

Зчеплення не відключається, якщо існує переривання живлення, коли передача включена. Автомобіль не може рухатися.

Якщо акумулятор розряджений, запустіть двигун за допомогою товстого дроту ⇨ 172.

Якщо причиною не є розряджена батарея, зверніться по допомогу до майстерні.

Якщо нейтральну передачу ввімкнути неможливо, автомобіль можна буксирувати тільки якщо приводні колеса не торкаються землі ⇨ 175.

Буксирування автомобіля ⇨ 175.

Гальма

Система гальм містить у собі два незалежні контури гальм.

Якщо контур гальм виходить із ладу, автомобіль можна загальмувати з використанням іншого контура гальм. Проте, ефект гальмування досягається лише, коли педаль гальм натискається міцно. Для отримання бажаного результату слід докладати значну силу. Гальмівний шлях продовжується. Зверніться по допомогу до майстерні перед продовженням подорожі.

Коли двигун не працює, підтримка сервопристрою гальм зникає, щойно педаль гальм була натиснута раз або два. Ефект гальмування не знижується, але гальмування вимагає значно більших зусиль. Особливо важливо мати це на увазі під час буксирування.

Контрольний індикатор (Ⓢ) ⇨ 84.

При зношенні гальмівних накладок до певного рівня, необхідно провести інспекцію гальмівної системи. Зверніться за допомогою до майстерні.

Контрольний індикатор (Ⓢ) ⇨ 84.

Антиблокувальна система гальм

Анти-блокувальна система гальм (ABS) запобігає блокуванню коліс.

Система ABS починає регулювати тиск гальмування, щойно виникає ймовірність блокування коліс. Автомобіль залишається керованим, навіть під час різкого гальмування.

Про роботу системи ABS свідчить пульсування педалі гальм і шум процесу регулювання.

Для оптимального гальмування утримуйте педаль гальм повністю натиснутою протягом усього процесу гальмування, не зважаючи на її пульсування. Не знижуйте тиск на педаль.



Контрольний індикатор (ABS) ⇨ 84.

Несправність

Якщо контрольні індикатори (ABS) та  засвічуються, а в центрі інформації водія з'являються повідомлення **CHECK ABS (ПЕРЕВІРИТИ ABS)** та **CHECK ESP (ПЕРЕВІРИТИ ESP)**, у системі ABS виникла неполадка. Гальмівна система продовжує працювати, але функція ABS не працює.

Попередження

Якщо в системі ABS є несправність, колеса можуть блокуватися через гальмування, яке є більш жорстким, ніж звичайно. Переваги системи ABS більше недоступні. Під час різкого гальмування автомобіль більше не може керуватися та може йти в заніс.

При засвіченні індикаторів (ABS), , (ESP) та , системи ABS та ESP вимикаються, а в центрі інформації

водія відображається повідомлення **BRAKING FAULT (НЕПОЛАДКА ГАЛЬМ)**. Зверніться по допомогу до майстерні.

Для усунення несправності зверніться до майстерні.

Стоянкове гальмо

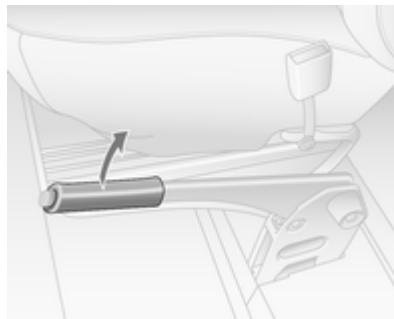

Завжди використовуйте стоянкове гальмо, не натискаючи на кнопку відпускання, та застосовуйте його максимально міцно на спучку чи підйомі.

Щоб відпустити стоянкове гальмо, злегка потягніть важіль угору, натисніть кнопку відпускання та повністю опустіть важіль.

Щоб зменшити зусилля спрацьовування стоянкового гальма, натисніть нижнє гальмо в той же час.

Контрольний індикатор (P) ⇨ 84.

Підсилювач гальм

Якщо педаль гальм натискається швидко та інтенсивно, автоматично застосовується максимальне гальмівне зусилля (повне гальмування).

Підтримуйте стабільний тиск на педаль гальм до досягнення повного гальмування. Максимальне гальмівне зусилля автоматично зменшується, коли педаль гальм відпускається.

Системи регулювання плавності ходу

Протибуксовочна гальмівна система

Функція контролю тяги (ТС) є компонентом системи курсової стійкості (ESP®Plus), яка підвищує стабільність автомобіля, коли це необхідно, незалежно від поверхні дороги чи зчеплення коліс з поверхню дороги, запобігаючи пробуксовуванню приводних коліс.

Щойно ведучі колеса починають обертатися, потужність двигуна зменшується й обертання гальмується індивідуально. Це значно покращує стійкість авто на слизьких дорогах.

Функція ТС вмикається при ввімкненні запалення, щойно контрольний індикатор  гасне на панелі приладів.

Коли система ТС є активною, миготить .

Попередження

Забороняється випробовувати цю спеціальну функцію безпеки, наражаючись на небезпеку під час руху.



Адаптуйте швидкість до дорожніх умов.

Контрольний індикатор   84.

Деактивація



Коли пробуксовування приводних коліс необхідно, функцію ТС можна вимкнути:

Натисніть кнопку . Контрольний індикатор  засвічується в панелі приладів.

Відновлення роботи системи ТС активується повторним натисканням кнопки .

Контрольний індикатор  гасне на панелі приладів. Функція ТС також вмикається знову при наступному увімкненні запалення.

Коли швидкість автомобіля сягає 50 км/г, робота функції ТС відновлюється автоматично.

Електронна система курсової стійкості

Електронна система курсової стійкості (ESP®Plus) покращує стабільність руху автомобіля, коли це потрібно, незалежно від типу дороги чи зчеплення шин з дорогою. Вона також запобігає прокручуванню ведучих коліс.

Як тільки автомобіль починає відхилятися від прямого шляху (по причині недостатньої керованості/ занесення на повороті), потужність

двигуна знижується, і гальмо застосовується окремо до кожного колеса. Це значно покращує стійкість авто на слизьких дорогах.

Система ESP®Plus вмикається при ввімкненні запалення, щойно контрольний індикатор  гасне на панелі приладів.

Коли система ESP®Plus вступає в дію, мигає .

Попередження

Забороняється випробовувати цю спеціальну функцію безпеки, наражаючись на небезпеку під час руху.



Адаптуйте швидкість до дорожніх умов.



Контрольний індикатор  ⇨ 84.

Деактивація



Коли пробуксовування приводних коліс необхідно, систему ESP®Plus можна вимкнути:

Натисніть кнопку . Контрольний індикатор  засвічується на панелі приладів, а в центрі інформації водія з'являється повідомлення **ESP OFF (ESP ВИМК.)**.

Система ESP®Plus знову вмикається при повторному натисканні кнопки . Контрольний індикатор  гасне на панелі

приладів. Система ESP®Plus також вмикається знову при наступному увімкненні запалення.

Коли швидкість автомобіля сягає 50 км/г, робота системи ESP®Plus відновлюється автоматично.

Несправність

При виявленні неполадки в системі, на панелі приладів засвічується контрольний індикатор , а в центрі інформації водія з'являється повідомлення **CHECK ESP (ПЕРЕВІРИТИ ESP)**.

Для усунення несправності зверніться до майстерні.

Повідомлення автомобіля ⇨ 88.



Круїз-контроль

Круїз-контроль може зберігати і підтримувати швидкість від 30 км/г і вище. Відхилення від збережених швидкостей можуть відбуватися під час руху на підйомі чи на спуску.

Із міркувань безпеки круїз-контроль не може бути активованим, доки ніжне гальмо не задіється хоча б один раз.



Забороняється використовувати круїз-контроль, якщо не рекомендується підтримувати постійну швидкість.

З автоматизованою механічною трансмісією вмикайте круїз-контроль лише в автоматичному режимі.

Контрольні індикатори  та 
⇨ 87.

Активация





Натисніть вимикач , контрольний індикатор  засвічується зеленим на панелі приладів.

Круїз-контроль зараз знаходиться в режимі очікування, в центрі інформації водія з'являється відповідне повідомлення.



Прискорте автомобіль до бажаної швидкості і натисніть вимикач **+** або **-**. Поточна швидкість зберігається і підтримується автоматично, педаль акселератора можна відпускати.



На панелі приладів зеленим світлом засвічується контрольний індикатор  разом із , а в центрі інформації водія з'являється відповідне повідомлення.

Швидкість автомобіля можна збільшити натисканням педалі акселератора. Збережена швидкість миготить на панелі приладів. Коли педаль акселератора відпускається, попередньо збережена швидкість повертається.

Швидкість зберігається до вимкнення системи запалення.

Збільшення швидкості

При увімкненому круїз-контролі швидкість автомобіля можна збільшувати плавно чи з невеликими кроками, натискаючи чи різко доторкаючись до вимикача **+** декілька разів.

Після відпускання вимикача поточна швидкість зберігається та підтримується.

У протилежному випадку наберіть потрібну швидкість і збережіть її натисканням вимикача **+**.

Зменшення швидкості

При увімкненому круїз-контролі швидкість автомобіля можна зменшувати плавно чи з невеликими кроками, натискаючи чи різко доторкаючись до вимикача **-** декілька разів.

Після відпускання вимикача поточна швидкість зберігається та підтримується.

Деактивація

Натисніть вимикач **O**: круїз-контроль вимикається і зелений індикатор  гасне на панелі приладів.

Автоматична дезактивація:

- Швидкість автомобіля падає нижче 30 км/г,
- Натиснута педаль гальма,
- Натиснута педаль зчеплення,
- Важіль селектора в положенні **P**.



Швидкість зберігається і в центрі інформації водія з'являється відповідне повідомлення.

Відновлення збереженої швидкості

Натисніть вимикач **R** на швидкості понад 30 км/г.

Якщо збережена швидкість набагато перевищує поточну швидкість, автомобіль буде потужно прискорюватись, доки не буде досягнута збережена швидкість.

Видалення збереженої швидкості



Натисніть вимикач : На панелі приладів гаснуть зелені індикатори  та .

Обмежувач швидкості круїз-контролю

Обмежувач швидкості не дозволяє автомобілю перевищувати попередньо встановлену максимальну швидкість (понад 30 км/г).

Активація



Натисніть вимикач , контрольний індикатор  засвічується жовтим на панелі приладів.

Функція обмежувача швидкості круїз-контролю зараз знаходиться в режимі очікування, в центрі інформації водія з'являється відповідне повідомлення.

Прискорте автомобіль до бажаної швидкості і натисніть вимикач **+** або **-**. Поточна швидкість зафіксована.

Автомобіль можна водити, як зазвичай, але не буде можливим перевищити запрограмоване обмежування швидкості, за винятком екстрених ситуацій.

У випадках, коли встановлене обмеження швидкості не можна забезпечити наприклад, на крутих схилах, значення обмеження швидкості мигтітиме в центрі інформації водія.

Збільшіть обмеження швидкості

Обмежену швидкість можна збільшувати плавно чи з невеликими кроками, натискаючи чи різко доторкаючись до вимикача **+** декілька разів.

Зменшення обмеження швидкості

Обмежену швидкість можна зменшувати плавно чи з невеликими кроками, натискаючи чи різко доторкаючись до вимикача **-** декілька разів.

Перевищення обмеження швидкості

При виникненні екстреної ситуації можна перевищувати обмеження швидкості шляхом сильного натискання педалі акселератора, долаючи точку спротиву.

У цей час в центрі інформації водія мигтітиме значення обмеження швидкості.

Відпустіть педаль акселератора, і функція обмежувача швидкості знову буде активована, щойно

швидкість не знизиться менше за встановлене обмеження швидкості.

Деактивація

Натисніть вимикач **O**: обмеження швидкості скасовується, автомобілем можна керувати в звичайному режимі.

Обмеження швидкості зберігається і в центрі інформації водія з'являється відповідне повідомлення.

Повторне ввімкнення

Натисніть вимикач **R**. Функція обмежувача швидкості знову ввімкнулася.

Видалення обмеження швидкості

Натисніть вимикач .

Жовтий контрольний індикатор  гасне на панелі приладів.

Системи виявлення предметів

Система допомоги під час паркування

Система допомоги при паркуванні полегшує паркування заднім ходом, вимірюючи відстань між задньою частиною автомобіля і перешкодами. Проте лише водій несе повну відповідальність за паркування.



Система складається з чотирьох ультразвукових датчиків у задньому бампері.

Примітка

Прикріплені частини в зоні виявлення можуть спричинити поломку системи.

Активація

Коли ввімкнено задню передачу, система вмикається автоматично. Готовність до роботи позначається коротким акустичним сигналом.

На наявність перешкоди вказують звукові сигнали. Інтервал між звуковими сигналами стає коротшим, як тільки автомобіль стає ближчим до перешкоди. Коли відстань менша, ніж 30 см, звуковий сигнал лунає безперервно.

Попередження

За певних обставин різні відбиваючі поверхні на предметах або одязі, а також

зовнішні джерела шуму можуть спричинити нездатність системи виявити перешкоди.

Деактивація



Систему також можна вимкнути або тимчасово відключити.

Тимчасове вимкнення

Тимчасове вимкнення системи здійснюється шляхом натискання кнопки **P** (з трикутником) на приладовій панелі при ввімкненому запаленні та задній передачі. На кнопці засвічується контрольний індикатор.

При ввімкненні задньої передачі акустичний сигнал подаватися не буде, що свідчить про те, що система вимкнута.

Функцію можна увімкнути повторно повторним натисканням кнопки **P** (з трикутником), або при наступному увімкненні запалення.

Повне вимкнення

Повне вимкнення системи здійснюється шляхом натискання та утримання кнопки **P** (з трикутником) на приладовій панелі протягом, приблизно, 3 секунд при ввімкненому запаленні та задній передачі. На кнопці засвічується контрольний індикатор і світиться постійним світлом.

Система вимикається і не буде працювати. При ввімкненні задньої передачі акустичний сигнал подаватися не буде, що свідчить про те, що система вимкнута.

Функцію можна знову увімкнути шляхом натискання та утримання кнопки **P** (з трикутником) протягом, приблизно, 3 секунд

Несправність

Якщо система визначить помилку в роботі, при включенні заднього ходу протягом приблизно 5 секунд буде лунати постійний акустичний сигнал. Зверніться в автомастерню, щоб встановити причину помилки.

Обережно

Під час руху заднім ходом ділянка має бути вільною від перешкод, які можуть пошкодити днище автомобіля.

Удар по задній осі, навіть якщо він не завдасть видимих пошкоджень, може призвести до нехарактерних змін керованості автомобіля. У випадку такого удару зверніться до автомастерні.

Камера заднього виду



Камера зазвичай встановлюється під кріпленням для номерного знака, а дисплей монітора розташований у сонцезахисному козирку.

Функціональність

Система камери заднього огляду забезпечує водієві огляд позаду автомобіля на моніторі дисплея під час руху заднім ходом.

Систему можна вмикати і вимикати кнопкою Start/Stop, розташовану на правому боці монітора дисплея.

Інші кнопки на моніторі допомагають користувачу вибирати джерело AV1 чи AV2 чи регулювати яскравість і контраст монітора дисплея.

Щоб досягнути оптимальну видимість, камеру заднього огляду не повинна бути заблокована брудом, снігом чи кригою.

⚠ Попередження

Система призначена для використання в якості допоміжної функції і не замінить належного огляду водія.

Не впадайте у спокусу повністю покладатися на цю функцію, оскільки при цьому ви наражаєтеся на ризик.

Необережність при русі заднім ходом може призвести до пошкодження автомобіля, травмування або смерті. Завжди дивіться у зовнішні дзеркала та дзеркало заднього

огляду, а також озирайтеся через плече під час руху заднім ходом.

Використання водієм будь-яких допоміжних систем не звільняє його від повної відповідальності за керування автомобілем.

Пальне

Пальне для дизельних двигунів

Використовуйте лише дизельне пальне, яке відповідає нормам DIN EN 590. Пальне повинно мати низький вміст сірки (макс. 10 проміле). Можна використовувати еквівалентні стандартизовані види пального з біодизелем (= МЕЖК відповідно до EN14214), вміст макс. 7% на об'єм (подібно до DIN 51628 або еквівалентних стандартів).

Забороняється використовувати дизельне масло для суден, пічні масла чи дизельне пальне, яке було повністю виготовлене на основі рослин, зокрема, рапсове масло чи біодизель, аквазолі або подібні водно-дизельні емульсії. Дизпальне не повинно розводитися видами пального для бензинових двигунів.

Потік і здатність до фільтрування дизельного палива залежать від температури. Коли температури є низькими, заправляйте дизельне пальне з гарантованими зимовими властивостями.

Поповнення рівня пального

⚠ Небезпека

Перед заправкою вимкніть двигун і зовнішні обігрівачі з камерами згорання (визначається за наклейкою на кришці заливної горловини). Вимкніть мобільні телефони.

Дотримуйтеся інструкцій з експлуатації та техніки безпеки заправочної станції під час дозаправки.

⚠ Небезпека

Пальне є займистим і вибухонебезпечним. Забороняється палити. Забороняється наявність відкритого вогню.

Якщо в автомобілі є запах пального, негайно зверніться до майстерні.

Обережно

У випадку заправки невідповідним типом палива не заводьте двигун.

Заливна горловина паливного баку з багнетною кришкою розташована на лівому передньому боці автомобіля.

Зовнішній клапан кришки паливного баку можна відчинити тільки якщо автомобіль відімкнений, і дверцята відчинені.

Відчиніть зовнішній клапан паливнозаливної горловини вручну.

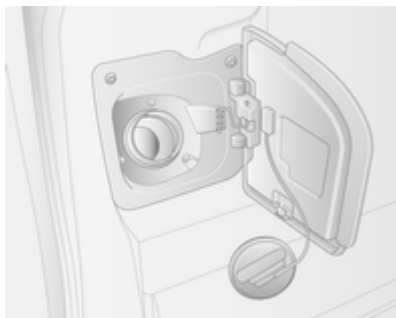

Зніміть кришку паливнозаливної горловини, обертаючи її проти годинникової стрілки.

Кришку горловини паливного баку можна повісити на нижньому гачку зовнішнього клапана горловини.

Після завершення заправки закрутіть кришку, обертаючи її за годинниковою стрілкою.

Обережно

Витріть усі переливи.

Витрати пального - викиди CO₂

Визначення рівня витрат пального регулюється Європейською директивою 715/2007 692/2008 А.

Директива орієнтована на чинні методи водіння: Водіння в міському циклі оцінюється приблизно як $\frac{1}{3}$, а в позаміському - приблизно як $\frac{2}{3}$.

При цьому враховуються холодні запуски двигуна та фази прискорення.

Визначення викидів CO₂ також є частиною директиви.

Споживання палива залежить від особистого стилю водіння, а також від інтенсивності руху та дорожніх умов.

Під час обчислення витрат пального враховується споряджена маса автомобіля, встановлена відповідно до

нормативів. Наявність опцій призводить до дещо більших витрат пального, рівнів викидів CO₂ та нижчої максимальної швидкості.

Буксирування

Загальна інформація

Використовуйте лише схвалене для вашого автомобіля обладнання. Довірте встановлення буксирного обладнання автомайстерні у пізнішу дату. Це може бути потрібним, щоб внести зміни, які впливають на систему охолодження, теплозахист або інше обладнання.

Характеристики водіння та поради щодо буксирування

Для причепів з гальмами - приєднайте трос запобіжної фіксації.

Перед чіпленням причепа змастіть кулю причіпного пристрою. Проте не робіть цього, якщо стабілізатор, який діє на кулі причіпного пристрою, використовується для зниження коливальних рухів. Для

причепів з низькою курсовою стійкістю рекомендується використовувати стабілізатор.

Не можна перевищувати максимальну швидкість у 80 км/г, навіть у країнах, де дозволяються вищі швидкості.

Якщо причіп починає колитися, рухайтесь повільніше, не намагайтесь виправити керування та гальмування за потреби.

Під час спуску їдьте на тій же передачі, що і їхали вгору та їдьте з подібною швидкістю.

Відрегулюйте тиск у шинах до рівня, вказаного для повного навантаження ↻ 202.

Буксирування причепа

Вантаж причепа

Допустимим навантаженням причепа є максимальні значення, які залежать від моделі автомобіля та двигуна. Ці значення не можна перевищувати. Фактичним навантаженням причепа є різниця

між фактичною повною масою причепа та фактичним навантаженням на причіпний пристрій причепа.

Допустимі навантаження причепа вказані в документації автомобіля. Загалом, вони є дійсними для схилів з градієнтом максимум до 12%.

Допустиме навантаження причепа застосовується до вказаного схилу та до висоти 1000 метрів над рівнем моря. Оскільки через розрідження повітря потужність двигуна зі збільшенням висоти зменшується, що послаблює здатність подолання підйомів, допустима загальна вага автопоїзда також зменшується на 10% на кожному 1000 метрів додаткової висоти. Загальна маса автопоїзда не повинна зменшуватися під час руху дорогами з легкими схилами (менше 8%, наприклад, шосе).

Забороняється перевищувати допустиму загальну вагу автопотяга. Ця вага вказана на маркувальній табличці ⇨ 185.

Вертикальне навантаження на причіпний пристрій

Вертикальне навантаження на причіпний пристрій - це навантаження причепа на кулю причіпного пристрою. Його можна змінити, змінивши розподіл вантажу під час завантаження причепа.

Максимально допустиме вертикальне навантаження на причіпний пристрій вказано на маркувальній табличці буксирувального обладнання та в документації до автомобіля. Завжди прагніть до максимального навантаження, особливо у випадку з важкими причепами.

Вертикальне навантаження на причіпний пристрій не повинно опускатися нижче 25 кг.

При масі причепа 1200 кг і більше, вертикальне навантаження при навішуванні не повинно бути меншим за 50 кг.

Навантаження на задню вісь

Коли причеп навішений, і буксируючий автомобіль повністю завантажений (включно з водієм і усіма пасажирами), допустиме навантаження на задню вісь (див. ідентифікаційну табличку або документацію автомобіля) неприпустиме.

Буксирувальне обладнання

Обережно
Під час руху без причепа складіть причіпний пристрій.

Звукове попередження буксирувального обладнання

Для автомобілів, устаткованих буксирувальним обладнанням, при навішеному причепі, звукова індикація указівників поворотів змінюється.

При відмові указівника повороту на причепі чи буксируючому автомобілі звуковий сигнал указівника повороту зміниться.

Додаткові функції

Відбір потужності



Щоб увімкнути цей режим, виконайте наступні дії, коли автомобіль стоїть на місці і двигун працює на холостих обертах:

- Увімкніть нейтральну передачу (автоматизована МКПП = **N**)
- Натисніть педаль зчеплення
- Натисніть вимикач на приладовій панелі
- Відпустіть педаль зчеплення

Холості оберти двигуна підвищуються до 1200 об/хв.

Якщо система не працює, повторіть процедуру або поступово відпустіть педаль зчеплення.

Щоб вимкнути систему, натисніть на педаль зчеплення, потім натисніть вимикач на приладовій панелі.

Догляд за автомобілем

Загальна інформація	141
Перевірки автомобіля	142
Заміна лампи	149
Електрична система	157
Інструменти автомобіля	160
Колеса та шини	161
Запуск від зовнішнього джерела	172
Буксирування	175
Догляд за зовнішнім виглядом	176

Загальна інформація

Акcesуари та модифікації автомобілів

Рекомендується використовувати оригінальні деталі і акcesуари, а також схвалені виробником частини для вашого типу автомобіля. Ми не можемо оцінити та гарантувати надійність продуктів, навіть якщо вони відповідають регулятивним нормам або отримали будь-яке інше схвалення.

Не вносьте жодних змін до електричної системи, наприклад, змін в електронні системи керування (чіп-тюнінг).

Зберігання автомобіля

Зберігання протягом тривалого періоду часу

Якщо автомобіль має зберігатися без використання декілька місяців, необхідно виконати наступні дії:

- Помийте автомобіль і натріть його воском.
- Перевірте віск у моторному відсіку та на днищі.
- Почистіть та законсервуйте гумові ущільнювачі.
- Заіміньте масло.
- Висушіть резервуар для миючої рідини.
- Перевірте рівень охолоджуючої рідини.
- Відрегулюйте тиск у шинах до рівня, вказаного для повного навантаження.
- Припаркуйте автомобіль в сухому, добре провітрюваному місці. Увімкніть першу чи задню передачу. Усуньте можливість відкочування автомобіля.

- Не застосовуйте стоянкове гальмо.
- Відчиніть капот, зачиніть усі дверцята та заблокуйте автомобіль.
- Відключіть клему з негативного виходу батареї автомобіля. Майте на увазі, всі системи перестануть працювати, наприклад, система запобігання викраденню автомобіля.

Повернення до експлуатації

Нижче наведено перелік заходів, які слід вжити, якщо автомобіль повертається до експлуатації:

- Підключіть клему до негативного виходу батареї автомобіля. Активуйте систему електропідйомників вікон.
- Перевірте тиск у шинах.
- Заповніть резервуар омиваючої рідиною.
- Перевірте рівень масла в двигуні.

- Перевірте рівень охолоджуючої рідини.
- За потреби встановіть номерний знак.

Отримання автомобіля після відпрацювання ресурсу

Інформація про центри прийому автомобілів, термін експлуатації яких завершився, і їх переробку, доступна на нашому веб-сайті. Довіряйте виконання цієї роботи лише авторизованим центрам переробки.

Перевірки автомобіля

Виконання робіт

⚠ Попередження

Перевірки в моторному відсіку здійснюйте лише, коли вимкнено систему запалення.

Вентилятор охолодження може почати працювати навіть, якщо система запалення вимкнена.

⚠ Небезпека

Для системи запалення генерується дуже висока напруга. Не торкайтеся їх.

Кришки для заливання масла в двигун, охолоджуючої рідини, миючої рідини омивача та ручка щупа масла є жовтого кольору для полегшення їх розпізнавання.

Капот

Відкривання



Потягніть важіль і поверніть його в початкове положення.

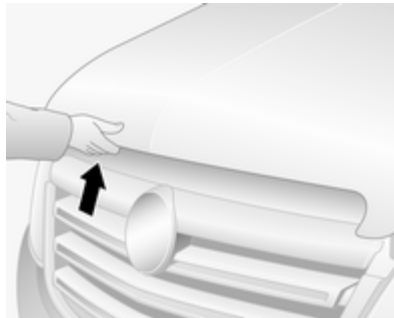

Потягніть за запобіжний фіксатор, розташований трохи лініше від центра і відкрийте капот.

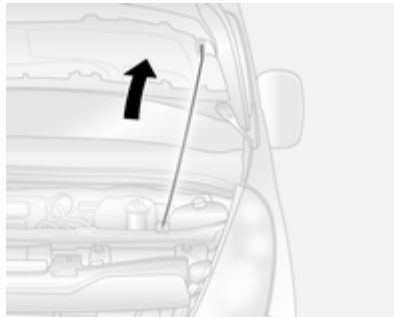

Зафіксуйте опору капота.

Зачинення

Перед тим, як закрити капот, натисніть опору в тримачі.

Опустіть капот і дайте йому потрапити в запобіжний затискач. Перевірте, щоб капот зачинився.

Моторні мастила

Радимо регулярно перевіряти рівень масла у двигуні вручну, щоб запобігти пошкодженню двигуна.

Переконайтеся, що використовуване масло відповідає вказаним специфікаціям.

Рекомендовані рідини та мастила
⇨ 182.

Перевірку потрібно здійснювати на рівній поверхні. Двигун повинен мати робочу температуру та бути вимкненим щонайменше протягом 10 хвилин.

Витягніть щуп, витріть його насухо, вставте до упору, витягніть і перевірте рівень масла в двигуні.

Обережно

Власник автомобіля несе відповідальність за підтримання належного рівня моторного масла відповідної якості.

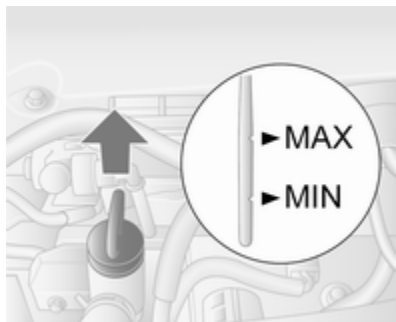

Коли рівень масла падає до позначки **MIN**, долийте масла.

Обережно

Не допускайте падіння рівня моторного масла нижче мінімальної позначки!

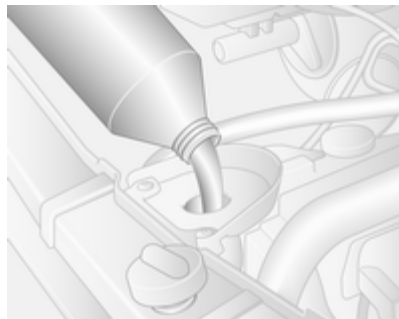

Ми рекомендуємо використовувати масло того ж типу, який використовувався під час останньої заміни.

Рівень масла в двигуні не повинен перевищувати максимальну позначку **MAX** на щупі.

Обережно

Масло з двигуна потрібно злити.

Стабілізація споживання моторного масла відбудеться тільки після того, як автомобіль проїде декілька тисяч кілометрів.

Тільки після цього можна встановити фактичний рівень споживання.

Якщо споживання перевищує 0,5 літрів на 1000 км після такого періоду обкатки, зверніться до автомайстерні.

Ємності ⇨ 202, монітор рівня моторного масла ⇨ 78.

Установіть кришку рівно та затисніть її.

Охолоджуюча рідина двигуна

Охолоджуюча рідина забезпечує захист від замерзання до температури приблизно -28 °С.

Обережно

Використовуйте антифриз, який схвалено для використання в автомобілі.

Рівень охолоджуючої рідини

Обережно

Надто низький рівень охолоджуючої рідини може спричинити пошкодження двигуна.

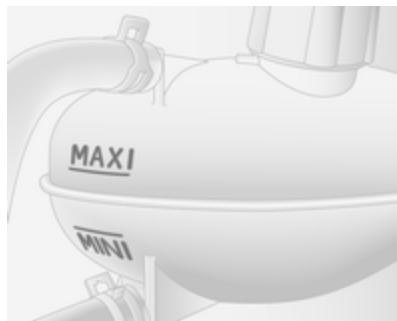

Якщо система охолодження холодна, рівень охолоджуючої рідини повинен бути вище позначки **MINI**. За умови низького рівня долийте рідину.

⚠ Попередження

Залиште двигун для охолодження перед відкриттям кришки. Обережно відкрийте кришку, поступово знижуючи тиск.

Долийте антифриз. За відсутності антифризу скористайтеся чистою водою з крана чи дистильованою водою. Щільно закрийте кришку. Проводити перевірку концентрації антифризу та усувати причини витрати охолоджуючої рідини слід лише в майстерні.

Якщо необхідна значна кількість охолоджувальної рідини, знадобиться спустити повітря із системи охолодження. Зверніться за допомогою до майстерні.

Робоча рідина гідропідсилювача керма



Якщо рівень рідини у резервуарі падає нижче позначки **MINI**, зверніться до автмайстерні.

Рідина в бачку омивача



Заповніть резервуар чистою водою, додавши відповідну кількість миючої рідини для лобового скла, до складу якої входить антифриз.

Гальма

Пронизливий скрегіт або ж засвічення контрольного індикатора зношення гальмівних накладок  позначає, що гальмівні накладки знаходяться на мінімальній товщині.

Можна продовжувати подорож, але гальмівні накладки потрібно замінити якомога швидше.

Щойно встановлені нові гальмівні колодки уникайте зайвого різкого гальмування протягом перших кількох поїздок.

Індикатор зношення гальмівних накладок  ⇨ 84.

Гальмівна рідина

Попередження

Гальмівна рідина є отруйною та кородуючою. Уникайте контакту з очима, шкірою, тканинами та пофарбованими поверхнями.

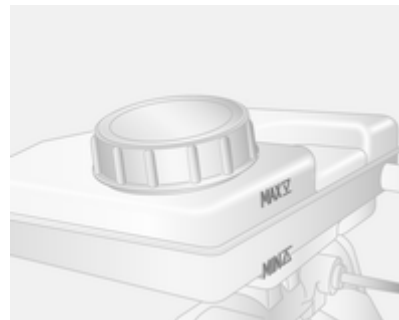

Рівень гальмівної рідини має бути на рівні між позначками **MIN** і **MAX**.

Під час доливання забезпечте максимальну чистоту гальмівної рідини, оскільки забруднення може призвести до порушень у роботі системи гальм. Для усунення причин підтікання гальмівної рідини зверніться до майстерні.

Використовуйте лише гальмівну рідину, що була схвалена для вашого автомобіля.

Рідина для системи гальм і зчеплення ⇨ 182.

Акумулятор

Акумулятор автомобіля не потребує обслуговування.

Акумулятори не належать до побутових відходів. Їх приймають на відповідних пунктах з утилізації.

Якщо автомобіль не використовується більше 4 тижнів, акумулятор може розрядитися. Відключіть клему з негативного виходу батареї автомобіля.

Перед підключенням або відключенням батареї переконайтеся, що запалення вимкнено.

Доступ до акумулятора



Акумулятор розташований за панеллю у передньому лівому поріжку дверцят. Зніміть панель, щоб отримати доступ до акумулятора.

Попереджувальна табличка



Значення символів:

- Відсутність іскер, відкритого полум'я чи диму.
- Завжди носіть захист для очей. Вибухонебезпечні гази можуть призвести до сліпоти чи травмування.
- Тримайте акумулятор подалі від дітей.
- Акумулятор містить сірчану кислоту, яка може призвести до сліпоти чи серйозних опіків.

- Детальніше див. у Посібнику з експлуатації.
- Поруч із акумулятором може накопичитися вибухонебезпечний газ.

Обслуговування акумулятора

⚠ Небезпека

Під час зарядження акумулятора забезпечте достатній рівень вентиляції. Накопичення газів, що виділяються під час зарядження акумулятора, може призвести до вибуху.

Додатковий акумулятор

Залежно від додаткового устаткування автомобіля, певні моделі можуть мати додаткові акумулятори, встановлені під переднім сидінням.

Фільтр дизельного палива

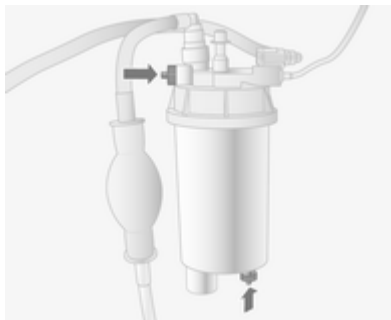

Зливайте залишкову воду з фільтра дизельного палива при кожній заміні моторного масла.

Підставте ємність під корпус фільтра. Ослабте гвинти з насиченою головкою на кришці фільтра та на нижній частині фільтра, приблизно, на один оберт, щоб злити воду.

Вода злита з фільтра, як тільки з нижнього гвинта з насиченою головкою поллється дизельне паливо. Затягніть два гвинта.

Якщо автомобіль експлуатується в екстремальних умовах, перевіряйте фільтр дизельного пального через коротші інтервали.

Випуск води й бруду з системи дизельного пального

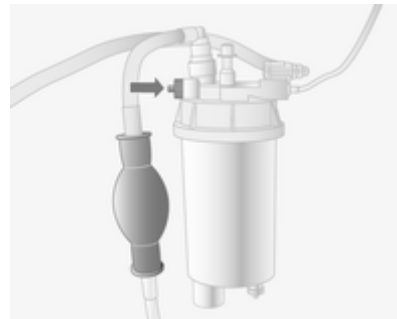

При повному випорожненні паливного бака необхідно видалити повітря чи злити дизельну паливну систему.

Заповніть бак паливом та виконайте наступні дії:

1. Поставте відповідний контейнер під прокачувальним гвинтом паливного фільтра, щоб зібрати паливо.
2. Ослабте прокачувальний гвинт (позначений стрілкою) на один оберт.
3. Повільно та рівномірно качайте рядну помпу вручну, доки паливо, що буде вилитися із прокачувального гвинта, буде виходити без повітряних бульбашок.
4. Знову затягніть прокачувальний гвинт.

Якщо двигун не запуститься після декількох спроб прокачати паливну систему, зверніться по допомогу до автосервісу.

Заміна щітки склоочисника

Щітки склоочисника на лобовому склі

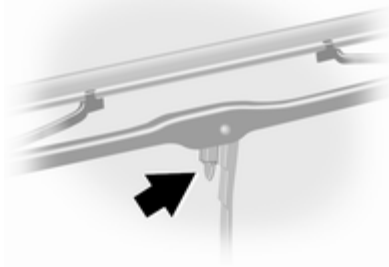

Підніміть кронштейн склоочисника, натисніть на кліпсу фіксатора у бік кронштейна та зніміть щітку склоочисника.

Заміна лампи

Заміни лампи

Вимкніть запалення і відповідний перемикач або зачиніть дверцята.

Тримайте нову лампу лише за її основу! Забороняється торкатися скла лампи голими руками.

Для заміни використовуйте лише лампи ідентичного типу.

Фари

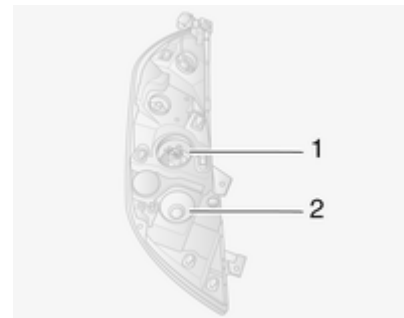

Фари мають окремі електричні ланцюги для дальнього 1 та ближнього світла 2.

Дальнє світло



1. Зніміть захисну кришку фари.
2. Відчепіть з'єднувальний зажим від лампи.

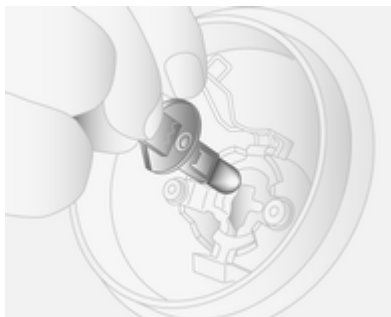

3. Звільніть пружинну кліпсу.
4. Вийміть лампу з корпусу рефлектора.
5. Замініть лампочку та зафіксуйте її за допомогою пружинної кліпси.
6. Знову підключіть рознімач дроту до лампочки.
7. Вставте на місце захисну кришку фари.

Ближнє світло



1. Зніміть захисну кришку фари.
2. Відчепіть з'єднувальний зажим від лампи.
3. Обертайте тримач лампи проти годинникової стрілки, щоб відкрутити його.
4. Витягніть патрон лампи з корпусу рефлектора.

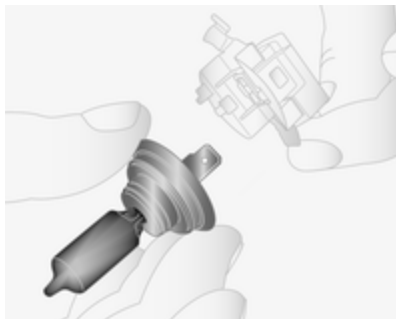

5. Від'єднайте лампу від тримача, встановіть нову лампу.
6. Вставте тримач лампи, зафіксувавши два фіксатора у корпусі рефлекторі та повернувши їх за годинниковою стрілкою.
7. Знову підключіть рознімач дроту до лампочки.
8. Вставте на місце захисну кришку фари.

Бокові ліхтарі



1. Зніміть захисну кришку.
2. Відчепіть з'єднувальний зажим від лампи.
3. Обертайте тримач лампи проти годинникової стрілки, щоб відкрутити його.
4. Витягніть патрон лампи з корпусу рефлектора.

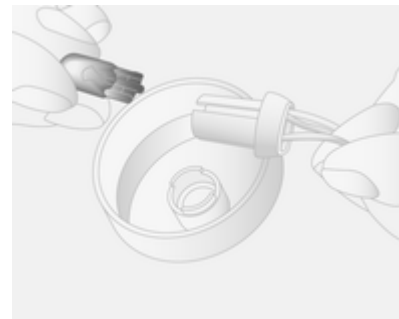

5. Від'єднайте лампу від тримача, встановіть нову лампу.
6. Вставте тримач лампи, зафіксувавши два фіксатора у корпусі рефлекторі та повернувши їх за годинниковою стрілкою.
7. Знову підключіть рознімач дроту до лампочки.
8. Вставте на місце захисну кришку.

Адаптивна система головного освітлення

Габаритні ліхтарі

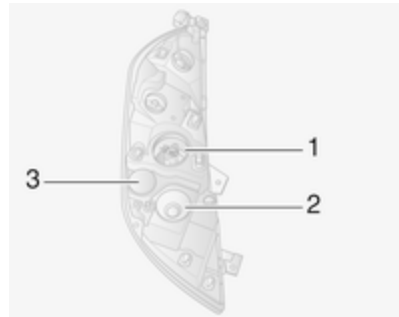

Фари мають окремі ланцюги живлення для дальнього світла **1** та ближнього світла **2**. Фари для освітлення поворотів **3** розташовані під передніми фарами.

1. Зніміть захисну кришку.
2. Відчепіть з'єднувальний зажим від лампи.

3. Обертайте тримач лампи проти годинникової стрілки, щоб відкрутити його.
4. Витягніть патрон лампи з корпусу рефлектора.

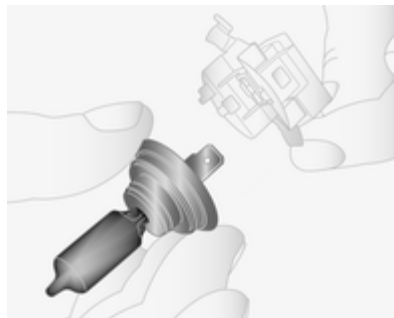

5. Від'єднайте лампу від тримача, встановіть нову лампу.
6. Вставте тримач лампи, зафіксувавши два фіксатори у корпусі рефлектора і повернувши їх за годинниковою стрілкою.

7. Знову підключіть рознімач дроту до лампочки.
8. Вставте на місце захисну кришку.

Протитуманні фари

Заміну лампочок потрібно проводити у майстерні.

Передні ліхтарі повороту



1. Зніміть захисну кришку.
2. Відчепіть з'єднувальний зажим від лампи.

3. Обертайте тримач лампи проти годинникової стрілки, щоб відкрутити його.
4. Витягніть патрон лампи з корпусу рефлектора.

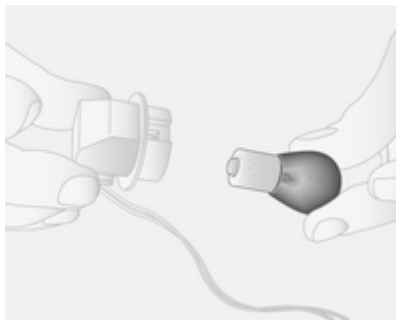

5. Від'єднайте лампу від тримача, встановіть нову лампу.
6. Вставте тримач лампи, зафіксувавши два фіксатори у корпусі рефлектора і повернувши їх за годинниковою стрілкою.

7. Знову підключіть рознімач дроту до лампочки.
8. Вставте на місце захисну кришку.

Задні ліхтарі

Задні стоп-сигнали, габаритні ліхтарі, указівники поворотів, лампи заднього ходу та задні протитуманні ліхтарі



1. Зніміть верхню та нижню панелі оздоблення із задньої стійки.

2. Викрутіть дві гайки фіксуючих загвіздків у задній частині ліхтаря.
3. Витягніть ліхтар назад ззовні.
4. Витягніть рознімач дроту з ліхтаря.



5. Викрутіть три гвинта із задньої частини ліхтаря.
6. Витягніть патрон лампи з ліхтаря.

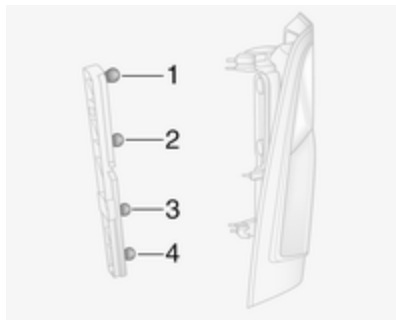

7. Легко втисніть лампу в патрон, поверніть проти годинникової стрілки, зніміть несправну лампу та замініть її на нову.
Указівник повороту (1)
Задній габаритний ліхтар і стоп-сигнал (2)
Ліхтар заднього ходу (3)
Задній протитуманний ліхтар, може бути лише на одному боці (4)
8. Знову встановіть патрон з лампочкою у ліхтар.
9. Закрутіть три гвинта на задній частині ліхтаря.

10. Вставте рознімач дроту ліхтаря.
11. Вставте ліхтар на місце з назовні, пересвідчіться в тому, що він добре став на місце.
12. Знову закрутіть дві гайки на фіксуючих загвіздках у задній частині ліхтаря.
13. Установіть верхню та нижню панелі оздоблення задньої стійки.

Бокові ліхтарі повороту

1. Посуньте ліхтар у правий бік та потягніть за лівий бік ліхтаря, щоб витягти його з отвору.



2. Витягніть рознімач дроту з ліхтаря.
3. Витягніть патрон лампочки з ліхтаря, повертаючи його на 90° і замініть лампочку.
4. Установіть патрон з лампочкою у ліхтар.
5. Підключіть рознімач дроту.
6. Установіть ліхтар в отвір та посуньте ліворуч, щоб зафіксувати його.

Указівники поворотів у дзеркалах

1. Посуньте нижню частину дзеркала спереду, щоб дістатися до гвинта.
2. Викрутіть гвинт за допомогою спеціальної викрутки.

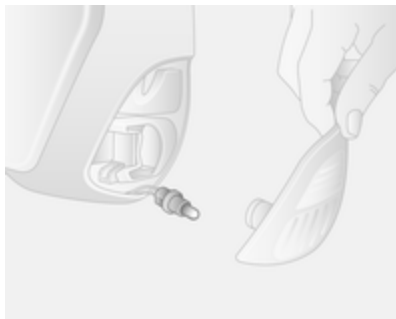

3. Витягніть патрон лампи із задньої частини нижнього блоку дзеркала.
4. Замініть лампочку.
5. Вставте патрон лампи на місце.
6. Знову закрутіть гвинт.

Додатковий стоп-сигнал, встановлений всередині вгорі



1. Зніміть кришку із внутрішнього боку задніх дверцял.
2. Викрутіть гайку фіксуючого загвіздка у задній частині ліхтаря.

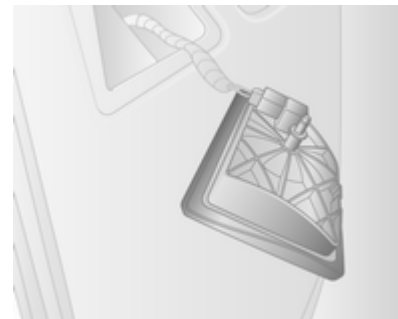

3. Витягніть ліхтар з отвору на зовнішньому боці.
4. Витягніть рознімач дроту з ліхтаря.
5. Витягніть патрон лампочки з ліхтаря і замініть лампочку.
6. Установіть патрон у ліхтар та підключіть рознімач дроту до ліхтаря.
7. Вставте ліхтар в отвір, пересвідчіться в тому, що він встав на місце правильно.

8. Знову закрутіть гайку на фіксуючий загвіздок у задній частині ліхтаря.
9. Закрийте кришку на внутрішньому боці задніх дверцят.

Освітлення номерного знака



1. Звільніть лінзи за допомогою плоскої викрутки.
2. Зніміть кришку та замініть лампочку.
3. Поверніть лінзу на місце.

Внутрішнє освітлення

Підсвітка салону спереду



1. Зніміть лінзи за допомогою плоскої викрутки.
2. Замініть лампочку.
3. Поверніть лінзу на місце.

Освітлення багажного відділення



1. Зніміть увесь ліхтар за допомогою плоскої викрутки.
2. Витягніть рознімач дроту з ліхтаря.
3. Зніміть кришку лінзи та замініть лампочку.
4. Знову підключіть рознімач дроту та вставте ліхтар на місце.

Лампа на панелі передніх дверцят

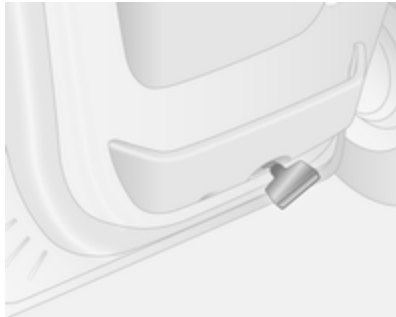

1. Зніміть увесь ліхтар за допомогою пласкої викрутки.
2. Зніміть лінзу з ліхтаря.
3. Замініть лампочку та поверніть лінзу на місце.
4. Встановіть ліхтар на місце.

Підсвічування салону ззаду

Заміну лампочок потрібно проводити у майстерні.

Лампочка у бардачку

Заміну лампочок потрібно проводити у майстерні.

Освітлення приладової панелі

Заміну лампочок потрібно проводити у майстерні.

Електрична система

Запобіжники

Дані про заміну запобіжника мають відповідати даним про несправний запобіжник.

В автомобілі є два блоки запобіжників:

- на лівому торці приладової, за панеллю оздоблення.
- у моторному відсіку, під розширювальним бачком охолоджувальної рідини.

Перед заміною запобіжника вимкніть відповідний перемикач і систему запалення.

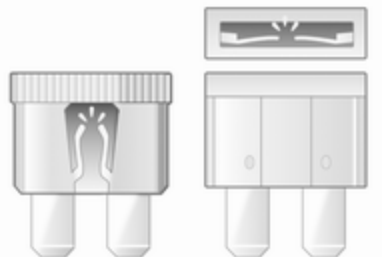

30040



30041

Окислений запобіжник можна розпізнати за сплавленим дротом. Не міняйте запобіжник, доки не буде усунено причину несправності.

Рекомендується возити з собою повний комплект запобіжників. Зверніться до майстерні.

Деякі функції захищено кількома запобіжниками.

Запобіжники можуть бути вставлені без наявності функції.

Знімач запобіжника

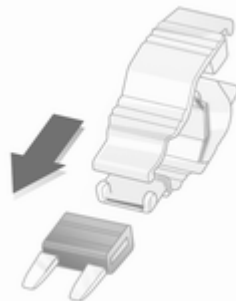

30042

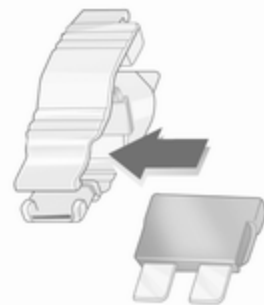

30042



30044

Для спрощення роботи інструмент для вилучення запобіжників розташований у коробці із запобіжниками приладової панелі.

Установіть знімач запобіжника на різні типи запобіжників зверху чи збоку та витягніть запобіжник.





Блок запобіжників моторного відділення

Розташований під розширювальним бачком охолоджувальної рідини.







Деякі електричні ланцюги можуть бути захищені декількома запобіжниками.

У зв'язку з непростим доступом, для заміни запобіжників звертайтеся до автомаєстерні.

Символ Контур

	Світлові прилади на правому боці
	Світлові прилади на лівому боці
	Ближнє світло правої фари
	Ближнє світло лівої фари
	Передня протитуманна фара

Символ Контур

	Дальнє світло лівої фари
	Дальнє світло правої фари
	ABS
	Очисник лобового скла
	Кондиціонер
	Обігрівач лобового скла

Блок запобіжників панелі приладів









Розташована за панеллю оздоблення на лівому боці панелі приладів. Потягніть за верхню частину панелі оздоблення, щоб зняти її.









Забороняється класти будь-які предмети за цією панеллю.

Деякі електричні ланцюги можуть бути захищені декількома запобіжниками.





Символ Контур

	Інформаційно-розважальна система, підігрів сидінь, екран дисплея автомобіля, аудіо-рознімачі, сигналізація
	Розетка
	Запальничка
	Панель приладів
	Центральний замок
	Указівники поворотів, задні протитуманні ліхтарі, модуль контролю кузова

Символ Контур

DIAG	Діагностичний з'єднувач
	ABS, електронна система курсової стійкості
	Освітлення салону, стоп-сигнали
	Модуль керування кузовом
STOP	Стоп-сигнал
<small>ALIM UCH</small>	Модуль контролю кузова, електропідйомники вікон, кондиціонер
	Ліве заднє вікно з підігрівом
	Праве заднє вікно з підігрівом
	Омивач лобового скла
	Електронний імобілайзер
	Сидіння з підігрівом
FBL	Габаритні ліхтарі
	З'єднання "вільні руки"
T	Тахограф

Символ Контур

PTO	Відбір потужності
	Звуковий сигнал
	Блок попереднього розігріву, дренаж фільтра дизельного пального
	Вентилятор системи клімат-контролю
ADP	Додаткові адаптації
	Електропідйомники вікон, модуль контролю кузова

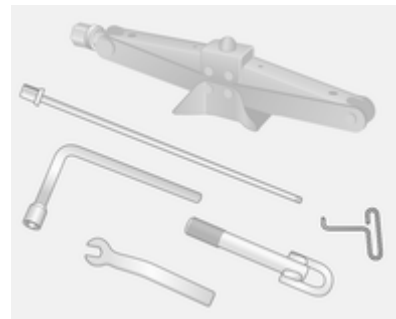
Інструменти автомобіля**Інструменти**

Домкрат, колісний ключ, адаптер, гачок для ковпачка маточини, гайковий ключ та буксирувальна серга розташовані в комплекті, що зберігається під переднім сидінням.



Автомобілі із заднім приводом:
Гідравлічний домкрат та комплект
насадок для використання із
домкратом додається.



Щоб дістатися до ремонтного комплекту, посуňte сидіння у крайнє переднє положення і складіть його спинку.

Набір для ремонту шин ⇨ 164.

Запасне колесо ⇨ 170.

Колеса та шини

Колеса і шини

Стан шини, стан колеса

Повільно їздіть краями дороги та під правильними кутами, якщо можливо. Водіння над різкими краями може спричинити пошкодження шини та колеса. Не торкайтеся шинами бордюрів під час паркування.

Регулярно перевіряйте колеса на предмет пошкодження. Зверніться по допомогу до майстерні у випадку пошкодження чи незвичного спрацювання.

Шини

Встановлені на заводі шини відповідають кузову та забезпечують оптимальний комфорт та безпеку водіння.

Зимові шини

Зимні шини покращують безпеку водіння за температури нижче 7 °С, тому їх слід встановлювати на всі колеса.

Повідомлення про максимально допустиму швидкість для шин може бути розміщено в зоні видимості водія, згідно з нормативними документами, що діють у певних країнах.

Позначення шин

Наприклад, **215/65 R 16 C 109 R**

215 = Ширина шини, мм

65 = Коефіцієнт поперечного перерізу (висота шини до її ширини), %

R = Тип брекера: Радіальний

RF = Тип: RunFlat

16 = Діаметр колеса, дюйми

C = Вантажна або комерційна експлуатація

88 = Індекс навантаження, наприклад, 109 є еквівалентом приблизно 1030 кг

R = Кодова літера швидкості

Кодова літера швидкості:

Q = до 160 км/год

S = до 180 км/год

T = до 190 км/год

H = до 210 км/год

V = до 240 км/год

W = до 270 км/год

Тиск у шинах

Перевіряйте тиск холодних шин, принаймні, кожних 14 днів і перед будь-якою поїздкою. Не забувайте про запасне колесо.

Тиск у шинах ⇨ 202.

Дані про тиск у шинах стосуються холодних шин. Це стосується і літніх, і зимових шин.

Завжди накачайте запасне колесо до тиску, вказаного для повного навантаження.

Неправильний тиск у шинах негативно вплине на безпеку, поведіння автомобіля, комфорт і витрату пального, а також підвищить спрацювання шин.

Попередження

Якщо тиск є надто низьким, це може призвести до значного перегрівання шини та внутрішнього пошкодження, що веде до відділення протектора та навіть до розриву шини на високих швидкостях.

Задній привід, спарені задні колеса

При накачуванні зовнішньої шини, шланг повітровода завжди має бути заведений між двома колесами.

Глибина малюнка протектора

Перевіряйте глибину малюнку протектора регулярно.

Шини потрібно міняти з міркувань безпеки, якщо глибина малюнку протектора становить 2-3 мм (4 мм для зимових шин).

З міркувань безпеки експлуатація шин з глибиною протектора, що відрізняється більше ніж на 2 мм на одній осі не рекомендується.



Про знос протектора свідчать показання відповідного індикатора (TWI), які вказують на досягнення протектором мінімально встановленої законодавством глибини малюнка (1,6 мм). Їх положення вказано позначками на боковій частині.

Шини старіють, навіть якщо не використовуються. Ми рекомендуємо міняти шини кожних шість років.

Заміна розміру шин та коліс

У разі використання шин, розмір яких відрізняється від розміру шин встановлених на заводі, потрібно перепрограмувати дані спідометра, номінальний тиск у шинах і внести інші зміни в налаштування автомобіля.

⚠ Попередження

Використання невідповідних шин або коліс може призвести до ДТП і скасує схвалення типу автомобіля.

Колісні ковпаки

Слід використовувати ковпаки та шини, схвалені виробником для відповідного автомобіля та ті, що відповідають всім діючим вимогам щодо поєднання коліс і шин.

У разі використання ковпаків і шин, які не схвалено виробником, шини повинні мати захисний профіль ободу.

Ковпаки на колеса не повинні заважати охолодженню гальм.

⚠ Попередження

Використання невідповідних шин або ковпаків може призвести до різкої втрати тиску та, як наслідок, до ДТП.

Ланцюги для шин



Снігові ланцюги для шин дозволяється використовувати лише на приводних колесах.

На автомобілях із спареними задніми колесами снігові ланцюги дозволяється вдягати тільки на зовнішні колеса.

Завжди використовуйте дрібні ланцюги, що додають не більше 15 мм до поверхні шини та бокових частин (включаючи замок ланцюга).

⚠ Попередження

Пошкодження може призвести до розриву шини.

Колісні ковпаки на сталевий диск можуть контактувати із деталями ланцюгів. У такому випадку слід зняти колісні ковпаки.

Снігові ланцюги на шинах можна використовувати на швидкості до 50 км/г. На дорогах без снігу ланцюги можна використовувати лише протягом короткого часу, оскільки вони швидко зношуються на жорсткій дорозі і можуть розірватися.

Використання ланцюгів не дозволяється на тимчасовому запасному колесі.

Комплект для ремонту шин

Мінімальне пошкодження поверхні чи бокової частини шини можна відремонтувати за допомогою набору для ремонту шин.

Не виймайте сторонні предмети із шин.

За допомогою цього набору неможливо усунути пошкодження шини більше 4 мм або бокове пошкодження шини біля ободу.

⚠ Попередження

Не перевищуйте швидкість 80 км/год.

Забороняється використовувати протягом тривалого періоду.

Можливий вплив на керування та поведіння автомобіля.

Якщо ви пробили колесо:

Застосуйте стоянкове гальмо та ввімкніть першу або задню передачу.

Комплект для ремонту шин розташований під переднім сидінням. Посуньте сидіння до кінця вперед і складіть спинку, щоб дістатися до комплекту.



1. Витягніть компресор із комплекту для ремонту шин.
2. Вийміть електричний кабель і шланг для подачі повітря з відділень під компресором.



3. Прикрутіть повітропровід компресора до з'єднання на корпусі ущільнювача.
4. Установіть корпус ущільнювача у фіксатор на компресорі.
Установіть компресор біля шини таким чином, щоб корпус ущільнювача був розташований вертикально.
5. Відкрутіть ковпачок вентиля зі спущеного колеса.

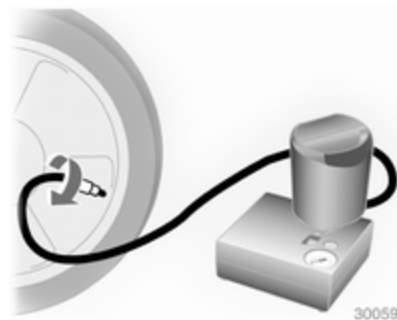

6. Прикрутіть насадку на клапан шини.
7. Вимикач на компресорі повинен бути встановленим у положення **0**.

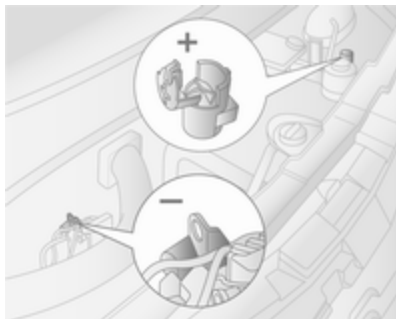

8. Підключіть червоний дріт живлення **+** на компресорі до терміналу для запуску від зовнішнього джерела ↻ 172.
9. Підключіть чорний дріт **-** до точки заземлення автомобіля, наприклад, блока двигуна чи болта кріплення двигуна.
Щоб уникнути розрядження акумулятора, ми рекомендуємо запустити двигун.

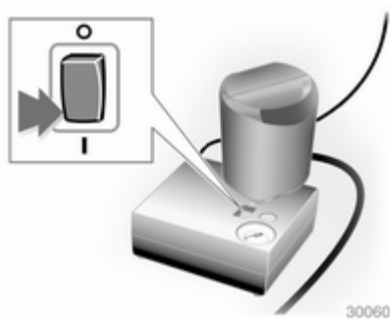

10. Установіть кулісний перемикач на компресорі в положення **I**. Шина наповнюється ущільнювачем.
11. Датчик компресора може відобразити протягом короткого часу покажчики до 6 бар. Після цього тиск починає падати.
12. Увесь ущільнювач закачаний у шину. Після цього розпочинається накачування шини.

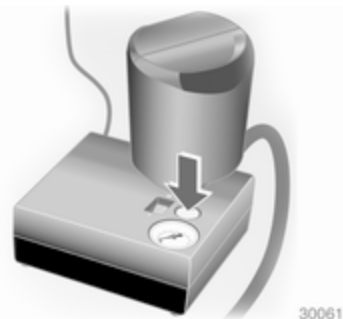

13. Вказаний рівень тиску в шинах досягається протягом 10 хвилин. Тиск у шинах \varnothing 202. Після досягнення належного тиску в шинах компресор вимикається.
Якщо протягом 10 хвилин вказаного рівня тиску не досягнуто, вийміть набір для ремонту шин. Пересуньте автомобіль на один оберт шини (приблизно, 2 метри). Повторно під'єднайте набір для ремонту шин і продовжуйте процедуру заповнення протягом 10 хвилин. Якщо вказаний тиск

у шинах все ще не вдається отримати, це свідчить про серйозне пошкодження шини. Зверніться по допомогу до майстерні.

Спустіть надмірний тиск у шинах, натиснувши кнопку над індикатором тиску.

Не використовуйте компресор довше 10 хвилин поспіль.

14. Зніміть набір для ремонту шин. Прикрутіть повітровід компресора до вільного з'єднання на пляшці з герметиком. Це запобігає протіканню ущільнювача. Зберігайте комплект для ремонту шин під переднім сидінням.
15. Усуньте надлишки ущільнювача за допомогою тканини.
16. Візьміть ярлик, який вказує максимальну допустиму швидкість, із комплекту для ремонту шин і зафіксуйте його в полі зору водія.

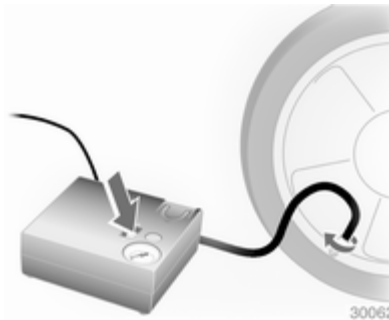

17. Відразу після цього негайно продовжіть рух, щоб дозволити ущільнювачу рівномірно розподілитися в шині. Приблизно, через 10 км, але не більше 10 хвилин, зупиніться та перевірте тиск у шинах за допомогою компресора. Прикрутіть повітропровід компресора безпосередньо до клапана шини та компресора.
18. Якщо тиск у шині перевищує 3,1 бар, відрегулюйте його до правильного значення. Повторюйте процедуру до припинення падіння тиску.

- Якщо тиск у шинах впав нижче 3,1 бар, на автомобілі не можна їхати далі. Зверніться по допомогу до майстерні.
19. Зберігайте комплект для ремонту шин під переднім сидінням.

⚠ Попередження

Не дозволяйте герметику потрапляти на шкіру, в очі чи на одягу. У разі ковтання негайно звертайтеся по медичну допомогу.

Примітка

Характеристики ходової відремонтованої шини значно погіршуються, тому замініть цю шину.

Якщо ви почули незвичний шум або компресор став гарячим, вимкніть його, щонайменше на 30 хвилин.

Вбудований запобіжний клапан відкривається за наявності тиску 7 бар.

Зверніть увагу на термін служби набору для ремонту шин. Після цієї дати його герметизуючі властивості не гарантуються. Зверніть увагу на інформацію про зберігання на плящі ущільнювача.

Замініть використану пляшку. Утилізуйте пляшку відповідно до чинного законодавства.

Компресор та ущільнювач можна використовувати приблизно від -30 °С.

Адаптери, що постачаються, можна використовувати для накачування інших предметів, наприклад, футбольних м'ячів, повітряних матрасів, рятувальних надувних човнів і т.д. Вони розташовані на зворотньому боці компресора. Щоб їх зняти, прикрутіть на компресор повітропровід і зніміть адаптер.

Заміна коліс

Деякі автомобілі замість запасного колеса оснащені набором для ремонту шин ⇨ 164.

Проведіть такі підготовчі заходи та ознайомтеся з такою інформацією:

- Зупиніть автомобіль на рівній, твердій, неслизькій поверхні. Передні колеса повинні стояти рівно.
- Застосуйте стоянкове гальмо та ввімкніть першу або задню передачу.
- Вимкніть систему пневматичної підвіски ⇨ 118.
- Вийміть запасне колесо ⇨ 170.
- Ніколи не замінюйте кілька коліс одночасно.
- Застосовуйте домкрат лише під час заміни коліс для усунення проколу, але не для сезонної заміни шин (зима-літо).
- Якщо автомобіль стоїть на м'якій поверхні, слід підкласти під домкрат тверду дошку (товщиною макс. 1 см).
- Під час застосування домкрата перебування в автомобілі людей або тварин заборонено.

- Забороняється підповзати під автомобіль, піднятий на домкраті.
- Забороняється запускати двигун, коли автомобіль піднятий на домкраті.
- Перед встановленням колеса протріть гайки/болти коліс і різь.

⚠ Попередження

Не змащуйте колісний болт, колісну гайку та конус колісної гайки.

1. Зніміть колісний ковпак за допомогою гачка, що входить до комплекту. Інструменти автомобіля ⇨ 160.
2. Установіть ключ і переконайтеся, що він розташований надійно. На півоберта послабте кожен болт/гайку.

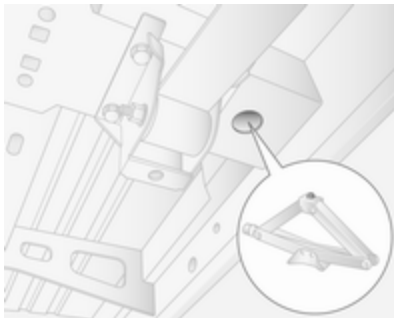
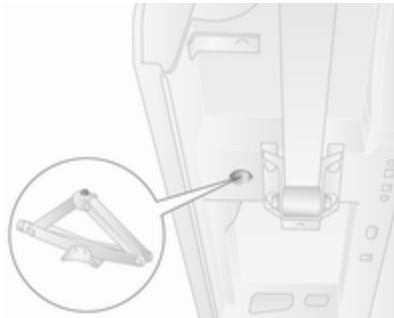

3. Автомобілі з переднім приводом:

Підніміть автомобіль - для цього розташуйте п'яту домкрата під

підйомним отвором, розташованим найближче до відповідного колеса.

Пересвідчіться в тому, що домкрат розташований правильно. База домкрата повинна бути розташована на землі, безпосередньо під підйомним отвором, таким чином, щоб домкрат не міг вислизнути.

Закріпіть колісний ключ на домкраті і підніміть автомобіль, повертаючи ключ, доки колесо не відірветься від землі.

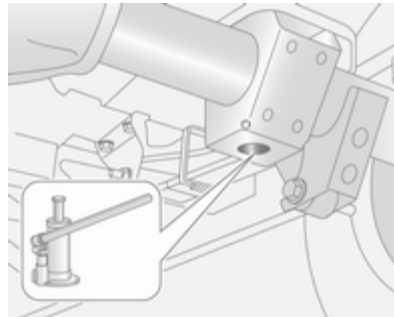

Автомобілі із заднім приводом:

Виконуйте інструкції з експлуатації гідравлічного домкрата та зберіть усі необхідні зазначені деталі.

Розташуйте адаптер поруч із підйомним отвором, розташованим найближче до відповідного колеса.

Пересвідчіться в тому, що домкрат розташований правильно. Голівка домкрата має бути розташована на одному рівні із підйомним отвором. Прокачайте домкрат, натискаючи на колісний ключ, щоб правильно розташувати базову платформу.

Підніміть автомобіль, натискаючи на колісний ключ, щоби колесо не відірветься від землі.

4. Повністю викрутіть колісні болти/гайки і протріть їх начисто тканиною.

Покладіть колісні болти/гайки у такому місці, де їхня різь не зможе забруднитися.

5. Замініть колесо.
6. Закрутіть колісні болти/гайки.
7. Опустіть машину.
8. Установіть ключ і переконайтеся, що він розташований надійно. Закрутіть кожен болт/гайку на півоберта, хрест-навхрест. Момент затягнення: 172 Нм (передній привід), 235 Нм (задній привід із спареними колесами на задній осі), 264 Нм (задній привід із одинарними колесами на задній осі).
9. Установіть на місце колісний ковпак.
10. Покладіть у місце для збереження замінене колесо ⇨ 170 та інструменти автомобіля ⇨ 160.
11. Виконайте балансування колеса на автомобілі. Перевірте тиск у встановленій шині ⇨ 202, а також обертальний момент закручування болтів/гайок якомога швидше.

Пошкоджену шину потрібно замінити чи відремонтувати.

Запасне колесо

Деякі автомобілі замість запасного колеса оснащені набором для ремонту шин ⇨ 164.

Встановлення запасного колеса, яке за розміром є меншим від інших коліс, або у поєднанні із зимовими шинами може спричинити порушення керованості автомобіля. Замініть несправну шину якомога швидше.

Запасне колесо утримується під рамою автомобіля за допомогою лебідки та фіксується затяжним тросом за допомогою колісного ключа та адаптера.

На повністю завантаженому автомобілі із пробитим заднім колесом, можливо, знадобиться підняти автомобіль на домкраті, щоб дістатися до запасного колеса.

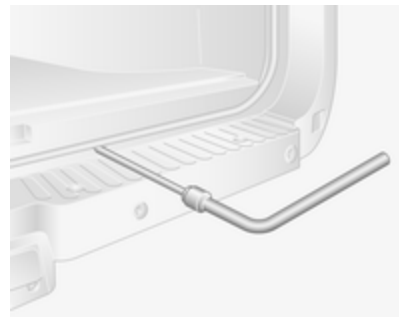

Щоб зняти запасне колесо, ослабте трос за допомогою колісного ключа та адаптера і повністю опустіть колесо.

Обережно

Використовуйте тільки колісний ключ і адаптер для опускання запасного колеса.

Використання пневмоінструментів заборонено. Це може призвести до пошкодження троса лебідки та обладнання.



Поставте колесо у вертикальне положенні, витягніть загвіздок із фіксатора та зніміть колесо з троса.

Автомобілі зі спареними задніми колесами мають додаткову монтажну пластину, прикріплену до запасного колеса. Перед використанням колеса відкрутіть гайку і зніміть монтажну пластину.

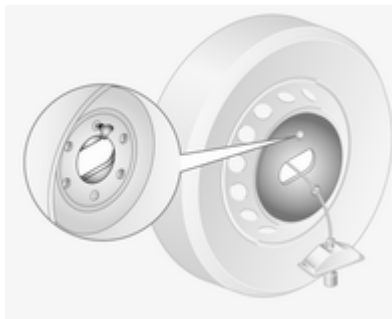

При поверненні запасного колеса на місце, прикріпіть монтажну пластину та зафіксуйте її гайкою.

При установці запасного колеса проведіть трос ззаду через центр колеса. Закріпіть фіксатор і загвіздок, пересвідчіться в тому, що вони правильно встановлені, а передня частина колеса повернута донизу. Затягуйте трос за допомогою колісного ключа і адаптера, доки колесо не буде закріплене.

Літні і зимові шини

Якщо ви використовуєте зимові шини, на запасне колесо все одно можна встановлювати літню шину.

При використанні запасного колеса із літньою шиною це може вплинути на ходові характеристики автомобіля, особливо на слизьких дорогах.

Направляючі шини

Установіть направлені шини, оскільки вони обертаються в напрямку руху. Напрямок руху вказується символом (наприклад, стрілкою) на боковій частині.

Нижче наведено інформацію стосовно шин, встановлених проти напрямку обертання:

- Керованість може змінюватися. Оновіть або відремонтуйте несправну шину якомога швидше.
- Не перевищуйте швидкість 80 км/год.
- На мокрій та вкритій снігом поверхні слід рухатися дуже обережно.

Запуск від зовнішнього джерела

Не запускайте двигун за допомогою пристрою швидкої зарядки.

Автомобіль із розрядженим акумулятором можна запустити за допомогою товстих дротів та акумулятора іншої машини.

⚠ Попередження

Будьте надзвичайно обережними під час запуску двигуна через товсті дроти. Будь-яке відхилення від наведених інструкцій може призвести до травмування чи збитків, спричинених вибухом батареї, чи пошкодження електричних систем обох пристроїв.

⚠ Попередження

Уникайте контакту з очима, шкірою, тканинами та пофарбованими поверхнями. До складу рідини входить сірчана кислота, яка в разі безпосереднього контакту може спричинити ураження чи травмування.

Обережно

Система пневматичної підвіски має бути вимкнута перед запуском від стороннього джерела.

- Забороняється залишати акумулятор під дією вогню та іскор.
- Розряджений акумулятор може замерзнути при температурі 0 °С. Перед підключенням товстих дротів розморозьте замерзлий акумулятор.

- Уникайте контакту з очима, шкірою, тканинами та пофарбованими поверхнями. До складу рідини входить сірчана кислота, яка в разі безпосереднього контакту може спричинити ураження чи травмування.
- Під час роботи з акумулятором одягайте захисні окуляри та одяг.
- Використовуйте додаткову батарею з такою ж напругою (12 В). Її ємність (Ah) не повинна значною мірою відрізнятися від ємності розрядженого акумулятора.
- Використовуйте товсті дроти з ізолюваними клемми та поперечним перерізом щонайменше 25 мм².
- Не відключайте розряджений акумулятор від автомобіля.
- Вимкніть усі непотрібні електроспоживачі.
- Вимкніть систему пневматичної підвіски.

- Під час запуску через товсті дроти не нахилийтеся над акумулятором.
- Уникайте контактів клем одного дроту з клемми іншого.
- Під час запуску через товсті дроти автомобілі не повинні контактувати.
- Застосуйте стоянкове гальмо, КПП - на нейтральну передачу.

Термінал для старту від зовнішнього джерела



При розрядженні акумулятора термінал для старту від зовнішнього джерела дозволяє завести двигун без необхідності доступу до акумулятора всередині автомобіля.

Термінал для зовнішнього старту розташований у моторному відсіку і має позначку "+" на червоній ізоляційній кришці. Підніміть червону ізоляційну кришку, щоб дістатися до рознімача терміналу.

Пересвідчіться в тому, що червона ізоляційна кришка закрита та зафіксована, коли термінал не використовується.

Процедура запуску від зовнішнього джерела

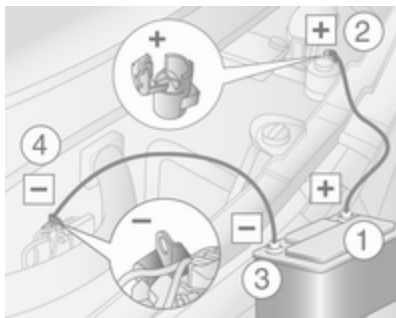

Порядок підключення дротів:

1. Підключіть червоний дріт до позитивного виходу додаткового акумулятора.
2. Підключіть інший кінець червоного дроту до терміналу для зовнішнього запуску автомобіля із розрядженим акумулятором.

3. Підключіть чорний дріт до негативного виходу додаткового акумулятора.
4. Підключіть інший кінець чорного дроту до точки заземлення автомобіля, зокрема, блока двигуна чи болта кріплення двигуна. Установлюйте підключення на максимальній відстані від розрядженого акумулятора, щонайменше за 60 см від нього.

Спрямуйте дроти таким чином, щоб вони не могли потрапити на рухомі частини в моторному відсіку.

Щоб запустити двигун:

1. Запустіть двигун автомобіля, акумулятор якого ви використовуєте як додатковий.
2. Через 5 хвилин запустіть інший двигун. Спроби запуску повинні тривати не довше, ніж 15 секунд з інтервалом в 1 хвилину.

3. Залиште обидва двигуна працювати на холостому ході приблизно на 3 хвилини з підключеними дротами.
4. Увімкніть електроспоживачі (наприклад, фари, заднє вікно з підігрівом) автомобіля, який отримує енергію.
5. Повторіть у зворотному порядку вказану вище послідовність дій під час знімання дротів.

Буксирування

Буксирування автомобіля

Буксирна провухина зберігається разом з інструментами для автомобіля ⇨ 160.



Розблокуйте кришку за допомогою відповідного інструменту та зніміть її.

Закрутіть буксирувальну сергу за годинниковою стрілкою до точки буксирування та затягніть її до кінця за допомогою колісного ключа.

Зачепіть буксирувальний канат, а краще буксирувальний брус на серзі. Ніколи не чіпляйте це устаткування до бампера чи деталей передньої підвіски.

Обережно

Не буксируйте автомобіль задом наперед. Передня буксирна серга повинна використовуватися лише для буксирування, а не для евакуації автомобіля.

Увімкніть систему запалення, щоб розблокувати рульову колонку і забезпечити роботу стоп-сигналів, звукового сигналу та очисників лобового скла.

Вимкніть систему пневматичної підвіски ⇨ 118.

Трансмісія в нейтральному положенні.

Якщо нейтральну передачу не можна увімкнути на автомобілях із автоматизованою МКПП,

автомобіль можна евакуювати тільки якщо приводні колеса не торкаються землі.

Обережно

Рухайтесь повільно. Не їдьте поривчасто. Надмірна сила тяги може пошкодити автомобіль.

Якщо двигун не працює, для гальмування та керування потрібно значно більше сили.

Щоб запобігти потраплянню вихлопних газів з буксирувального автомобіля, увімкніть систему рециркуляції повітря та зачиніть вікна.

Зверніться по допомогу до майстерні.

Після буксирування відкрутіть буксирну провухину за годинниковою стрілкою та вставте кришку.

Буксирування іншого автомобіля



Зачепіть буксирувальний канат, а краще буксирувальний брус на задній серзі. Ніколи не чіпляйте це устаткування за задню вісь чи деталі підвіски.

Задня буксирна серга повинна використовуватися лише для буксирування, а не для евакуації автомобіля.

Обережно

Рухайтесь повільно. Не їдьте поривчасто. Надмірна сила тяги може пошкодити автомобіль.

Догляд за зовнішнім виглядом

Догляд за зовнішніми частинами

Замки

Замки змащуються на заводі з використанням високоякісного мастила для замків.

Використовуйте речовину для видалення льоду лише в разі нагальної потреби, оскільки вона не сприяє видаленню змазки та негативно впливає на функцію блокування. Після використання розморожуючої речовини потрібно повторно промастити замки у майстерні.

Миття

Лакофарбове покриття вашого автомобіля зазнає дії чинників навколишнього середовища. Регулярно мийте автомобіль та натирайте його воском. Під час

використання автоматичних автомийок, виберіть програму, яка включає в себе натирання воском. Фекалії птахів, мертві комахи, смола, пилок тощо повинні бути одразу видалені, оскільки вони містять шкідливі складники, які можуть спричинити пошкодження фарби.

Якщо ви користуєтеся послугами автомийки, дотримуйтеся інструкцій виробника щодо миття автомобіля. Склоочисники лобового скла необхідно вимкнути. Зніміть антену та зовнішні аксесуари, зокрема, багажник на даху, тощо.

Якщо ви миєте автомобіль вручну, переконайтеся, що внутрішній бік колісних арок також ретельно змочено.

Мийте краї та згини на відчинених дверцятах і капоті, а також зони, які вони закривають.

Обережно

Завжди використовуйте м'який засіб з кислотністю рН від 4 до 9.
Не використовуйте м'які засоби на гарячих поверхнях.

Змастіть у майстерні дверні петлі всіх дверцят.

Забороняється мити моторний відсік водою або паром під високим тиском.

Змочіть ганчірку зі шкіри та протріть нею автомобіль. Періодично змочуйте шкіру. Використовуйте окремі шматки шкіри для фарби та скла: залишки воску на вікнах погіршать видимість.

Забороняється використовувати тверді предмети для усунення плям від смоли. Використовуйте спрей для видалення смоли з пофарбованих поверхонь.

Зовнішнє освітлення

Щитки фар та інших приборів освітлення виготовлені з пластика. Забороняється використовувати абразиви чи каустичні речовини, не користуйтеся шкребок і не чистіть без води.

Полірування та воскування

Регулярно натирайте автомобіль воском (найпізніше, коли вода перестане капати). У протилежному випадку фарба пересохне.

Полірування є потрібним лише, якщо фарба стала тьмяною або якщо на неї начіплялися тверді відкладення.

Поліроль для фарби із силіконом утворює захисну плівку, після чого воскування виконувати непотрібно.

Пластикові деталі кузова не потрібно обробляти ні воском, ані полірувальними речовинами.

Щітки склоочисників вікон і лобового скла

Використовуйте м'яку тканину чи шкіру верблюда разом із очисником вікон і інсектицидом.

Під час чищення заднього вікна переконайтеся, що нагрівальний елемент усередині вікна не пошкоджено.

Для механічного усунення льоду використовуйте шкребок загостреної форми. Щільно притискайте шкребок до скла, щоб між ним і склом не залишився бруд.

Витирайте щітки очисників м'якою тканиною та засобом чищення вікон.

Колеса та шини

Забороняється очисники під високим тиском.

Помийте ободи очисником для коліс з нейтральним рівнем рН.

Як правило ободи коліс пофарбовані, а догляд за ними потрібно здійснювати таким же чином, як і за кузовом.

Пошкодження фарби

Усуньте найменше пошкодження фарби за допомогою олівця для підфарбовування до того, як утвориться іржа. У випадку більш крупних пошкоджень або утворення іржі потрібно звертатися до майстерні.

Днище

Деякі зони днища автомобіля мають покриття ПВХ у той час, як інші критичні місця мають надійне захисне покриття з воску.

Після миття днища перевірте його та за потреби покрийте воском.

Бітум/гумові матеріали можуть пошкодити покриття ПВХ. За потреби в ремонті днища зверніться до майстерні.

Перед і після зими мийте днище та перевіряйте захисне воскове покриття.

Буксирувальне обладнання

Забороняється мити причіпний пристрій водою під високим тиском.

Догляд за салоном

Салон і внутрішня обшивка

Чистіть салон автомобіля, в тому числі панель приладів і обшивку, лише сухою тканиною або пілососом.

Панель приладів потрібно чистити лише за допомогою м'якої вологої тканини.

Чистіть обшивку пілососом і щіткою. Видаляйте плями пілососом для обшивки.

Колір тканини одяжі може линяти. Це може призвести до видимих плям, особливо на світлій обшивці. Плями та зміни кольору, які можна усунути, необхідно очистити якомога швидше.

Чистіть паски безпеки теплою водою чи пілососом.

Обережно

Закрийте застібки Velcro, оскільки відкриті застібки Velcro можуть пошкодити обшивку сидінь.

Таким самим чином можуть пошкодити обшивку предмети із загостреними кряями, наприклад застібки "блискавки", ремені чи залізні заклепки на джинсах.

Пластикові та гумові частини

Пластикові та гумові частини можна чистити тим самим пилососом, що використовувався для чищення кузова.

Використовуйте пилосос для салону за потреби. Не використовуйте будь-який інший агент. Уникайте використання розчинників, а особливо бензину. Забороняється очисники під високим тиском.

Ремонт і технічне обслуговування

Загальна інформація	180
Рекомендовані рідини, мастила та частини	182

Загальна інформація

Інформація про обслуговування

Для забезпечення економічної та безпечної експлуатації автомобіля та збереження його вартості життєво важливо, щоб всі роботи з технічного обслуговування виконувалися з правильними інтервалами, як вказано в документації.

Детальний, оновлюваний графік проведення обслуговування вашого автомобіля можна отримати в майстерні.

Дисплей обслуговування ⇨ 79.

Маркування двигуна ⇨ 185.

Європейські інтервали між технічним обслуговуванням, за винятком автобуса

Обслуговування автомобіля слід проводити через кожні 40 000 км або щороку, залежно від того, що настане першим (якщо інше не зазначено на дисплеї обслуговування).

Європейські інтервали між технічним обслуговуванням - тільки для автобуса

Обслуговування автомобіля слід проводити через кожні 30 000 км або щороку, залежно від того, що настане першим (якщо інше не зазначено на дисплеї обслуговування).

Європейський графік обслуговування дійсний для таких країн:

Австрія, Андорра, Бельгія, Греція, Данія, Естонія, Ірландія, Ізраїль, Ісландія, Іспанія, Італія, Хорватія, Латвія, Ліхтенштейн, Литва, Люксембург, Мальта, Нідерланди, Німеччина, Норвегія, Польща,

Португалія, Словаччина, Словенія, Сполучене Королівство, Угорщина, Фінляндія, Франція, Чеська Республіка, Швейцарія, Швеція

Інтервали між технічним обслуговуванням для Румунії і Болгарії

Обслуговування автомобіля слід проводити через кожні 30 000 км або щороку, залежно від того, що настане першим (якщо інше не зазначено на дисплеї обслуговування).

Сервісні інтервали для Росії, України та Туреччини

Обслуговування автомобіля слід проводити через кожні 20 000 км або щороку, залежно від того, що настане першим (якщо інше не зазначено на дисплеї обслуговування).

Міжнародні інтервали обслуговування

Обслуговування автомобіля слід проводити через кожні 15 000 км або щороку, залежно від того, що настане першим (якщо інше не зазначено на дисплеї обслуговування).

Міжнародний графік інтервалів техобслуговування є дійсним для таких країн:

Албанія, Боснія та Герцеговина, Кіпр, Косово, Македонія, Мальта, Чорногорія, Сербія, ПАР.

Підтвердження

Підтвердження обслуговування записується в гарантійний талон. Дата та пробіг доповнюються штампом і підписом майстерні, яка провела техобслуговування.

Переконайтеся, що гарантійний талон заповнений правильно, оскільки постійне підтвердження обслуговування є важливим, якщо виникають будь-які гарантійні чи

добровільні скарги, і також є перевагою під час продажу автомобіля.

Дисплей обслуговування

Інтервал обслуговування залежить від кількох факторів використання автомобіля.

Дисплей обслуговування, розташований в центрі інформації водія, позначає час, коли слід проводити технічне обслуговування. Зверніться по допомогу до майстерні.

Дисплей обслуговування ⇨ 79.

Монітор рівня моторного масла ⇨ 78.

Рекомендовані рідини, мастила та частини

Рекомендовані рідини та мастила

Використовуйте тільки продукцію, що відповідає рекомендованим характеристикам. Пошкодження, які виникли через використання продуктів, які не відповідають цим характеристикам, не будуть покриватися умовами гарантії.

⚠ Попередження

Робочі матеріали є небезпечними та можуть бути отруйними. Поводьтеся обережно. Зверніть увагу на надану інформацію на контейнерах.

Моторне масло

Характерними ознаками кожної марки моторного масла є його якість і в'язкість. Під час вибору моторного масла якість є більш

важливою, ніж в'язкість. Висока якість моторного масла забезпечує чистоту двигуна, захищає деталі від зношування та контролює старіння масла, а ступінь в'язкості дозволяє визначити його густоту відповідно до діапазону температур.

Dexos – найновіший стандарт якості моторного масла, який забезпечує оптимальний захист дизельних двигунів. Якщо застосувати його неможливо, слід використовувати моторні масла інших рівнів якості, зазначених у списку.

Вибирайте відповідне моторне мастило з огляду на його якість та при мінімальній температурі навколишнього середовища ⇨ 187.

Доливка моторного масла

Моторні масла різних виробників і торгових марок можна змішувати, якщо вони відповідають вимогам щодо якості та в'язкості моторного масла.

Забороняється використовувати моторне масло лише класу ACEA A1/B1 або лише A5/B5, оскільки це може спричинити серйозне пошкодження двигуна за певних умов експлуатації.

Вибирайте відповідне моторне мастило з огляду на його якість та при мінімальній температурі навколишнього середовища ⇨ 187.

Додаткові присадки для моторного масла

Використання присадок для моторного масла може призвести до пошкодження, а також до скасування гарантії.

Ступені в'язкості моторного масла

Ступінь в'язкості SAE дозволяє визначити густоту моторного масла.

Всесезонне мастило позначається двома числами, наприклад SAE 5W-30. Перше число з літерою W після нього вказує на в'язкість при низьких, а друге – на в'язкість при високих температурах.

Оберіть мастило з відповідним ступенем в'язкості залежно від мінімальної температури навколишнього середовища
↔ 187.

Всі рекомендовані класи в'язкості підходять для високих температур навколишнього середовища.

Охолоджуюча рідина та антифриз

Використовуйте тільки безсилікатний антифриз охолоджувальної рідини тривалого використання - звертайтеся до автомайстерні за консультаціями.

На виробництві систему заповнено охолоджуючою рідиною для оптимального захисту від корозії та запобігання замерзанню за температури не нижче прибіл. -28 °С. Слідкуйте, щоб указана концентрація охолоджуючої рідини не змінювалася протягом усього року. Присадки для охолоджуючої рідини, призначені для забезпечення додаткового захисту від корозії чи запобігання

найменшому протіканню, можуть викликати несправності в роботі системи. Виробник не несе відповідальності за наслідки використання присадок для охолоджуючої рідини.

Гальмівна рідина

Використовуйте лише гальмівні рідини DOT4+, схвалені для вашого автомобіля. За довідками звертайтеся до автомайстерні.

Із часом гальмівна рідина поглинає вологу, яка може знизити ефективність гальмування. Гальмівну рідину потрібно замінювати через вказаний інтервал.

Гальмівна рідина повинна зберігатися в запакованому контейнері для уникнення поглинання води.

Переконайтеся, що гальмівна рідина на забруднилася.

Технічні характеристики

Інформація про автомобіль 184

Дані про автомобіль 187

Інформація про автомобіль

Ідентифікаційний номер автомобіля



Ідентифікаційний номер автомобіля (VIN) видно через вітрове скло.



Ідентифікаційний номер автомобіля також нанесений за знімною пластиковою кришкою на поріжку передніх правих дверцят. Зніміть кришку за допомогою пласкої викрутки, щоб побачити номер.

Маркувальна табличка



Маркувальна табличка розташована на правій стійці дверцят.

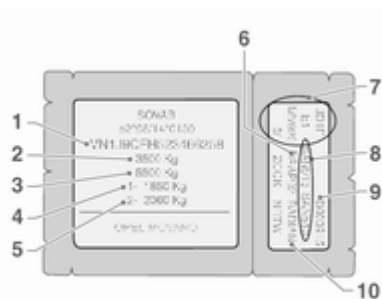

Інформація на маркувальній табличці¹⁾:

- 1 = Ідентифікаційний номер автомобіля
- 2 = Допустима повна маса автомобіля у кг
- 3 = Допустима повна маса автомобіля з причепом у кг
- 4 = Максимально допустиме навантаження на передню вісь у кг
- 5 = Максимально допустиме навантаження на задню вісь у кг
- 6 = Код оздоблення

- 7 = Технічна характеристика автомобіля, в тому числі: Код фарби автомобіля, рівень комплектації та тип автомобіля
- 8 = Характеристики додаткового устаткування
- 9 = Виробничий номер
- 10 = Код оздоблення салону

Загальне навантаження на передню і задню вісі не повинно перевищувати допустиму загальну вагу автомобіля. Наприклад, якщо на передню вісь навантаження є максимально допустимим, то навантаження на задню вісь може дорівнювати лише загальній масі автомобіля мінус навантаження на передню вісь.

Технічні характеристики визначаються відповідно до стандартів ЄС. Ми залишаємо за собою право вносити зміни. Специфікації в документації до автомобіля завжди є пріоритетнішими специфікацій, наведених у цьому посібнику.

¹⁾ Маркувальна табличка вашого автомобіля може відрізнятися від наведеної ілюстрації.

Код двигуна та номер двигуна

Проштамповано на блоці циліндрів двигуна, а також на табличці, прикріпленій на кришці ланцюгу ГРМ, залежно від моделі.

Дані про автомобіль

Рекомендовані рідини та мастила

Необхідна якість моторного мастила

Якість моторного мастила

dexos 2



Якщо стандарт якості dexos недоступний, можна використовувати не більше ніж 1 л моторного мастила якості ACEA C3 один раз між кожною заміною мастила.

Якщо стандарт якості dexos недоступний за кордоном, можна використовувати моторне мастило з указаним у наведеному нижче списку рівнем якості.

Якість моторного мастила

GM-LL-A/B-025



ACEA-A3/B4



дизельні двигуни без сажового фільтра

ACEA-C3



дизельні двигуни із сажовим фільтром

Ступені в'язкості моторного масла

Температура навколишнього середовища

до -25 °C

SAE 5W-30 або SAE 5W-40

нижче -25 °C

SAE 0W-30 або SAE 0W-40

Дані про двигун

Торгові позначення Код ідентифікації двигуна	2.3 CDTI ²⁾ M9T	2.3 CDTI ²⁾ M9T	2.3 CDTI ²⁾ M9T
Кількість циліндрів	4	4	4
Робочий об'єм [см ³]	2299	2299	2299
Потужність двигуна [кВт] (кінські сили) при об/хв	74 (100) 3500	92 (125) 3500	107 (146) 3500
Обертальний момент [Нм] при об/хв	285 1250 - 2000	310 1250 - 2500	350 1500 - 2750
Тип пального	Дизель	Дизель	Дизель

2) Із сажовим фільтром чи без нього.

Маса автомобіля

Споряджена маса, базова модель

Модель	Приводні колеса	Довжина	Висота даху	Повна маса автомобіля	Споряджена маса ³⁾⁴⁾
Фургон	Передній привід	L1	H1	2800	1806
				3300	1811
				3500	1816
		H2	2800	1834	
			3300	1839	
			3500	1844	
		L2	H2	3300	1885
				3500	1890
				H3	3300
3500	1931				
L3	H2	3500	1970		
		H3	3500	2010	

3) Власна маса та повна маса автомобіля збільшується у моделей, устаткованих пакетом обладнання для поганих доріг - див. ідентифікаційну табличку.

4) Мінімальна маса автомобіля, згідно з характеристиками типового допуску, включає в себе усі технологічні рідини, інструменти та бак, заповнений паливом на 90%. Ця маса не включає вагу водія та знімне обладнання (наприклад, запасне колесо, перегородку та зсувні бокові двері). Кінцева маса може відрізнятись залежно від характеристик автомобіля, наприклад, опцій, знімних опцій та аксесуарів.

190 Технічні характеристики

Модель	Приводні колеса	Довжина	Висота даху	Повна маса автомобіля	Споряджена маса ³⁾⁴⁾
Фургон	Задній привід	L3	H2	3500 ⁵⁾	2110
				3500 ⁶⁾	2246
				4500	2246
		H3	3500 ⁵⁾	2148	
			3500 ⁶⁾	2279	
			4500	2279	
		L4	H2	3500 ⁶⁾	2324
				4500	2324
				H3	3500 ⁶⁾
				4500	2366

3) Власна маса та повна маса автомобіля збільшується у моделей, устаткованих пакетом обладнання для поганих доріг - див. ідентифікаційну табличку.

4) Мінімальна маса автомобіля, згідно з характеристиками типового допуску, включає в себе усі технологічні рідини, інструменти та бак, заповнений паливом на 90%. Ця маса не включає вагу водія та знімне обладнання (наприклад, запасне колесо, перегородку та зсувні бокові двері). Кінцева маса може відрізнятися залежно від характеристик автомобіля, наприклад, опцій, знімних опцій та аксесуарів.

5) З одинарними задніми колесами.

6) Зі спареними задніми колесами.

Модель	Приводні колеса	Довжина	Висота даху	Повна маса автомобіля	Споряджена маса ³⁾⁴⁾
Platform Cab	Передній привід	L1	H1	3500	1570
		L2	H1	3500	1578
			H2	3500	1593
		L3	H1	3500	1599
			H2	3500	1613

Модель	Приводні колеса	Довжина	Висота даху	Повна маса автомобіля	Споряджена маса ³⁾⁴⁾
Chassis Cab	Передній привід	L2	H1	3500	1686
		L3	H1	3500	1707

3) Власна маса та повна маса автомобіля збільшується у моделей, устаткованих пакетом обладнання для поганих доріг - див. ідентифікаційну табличку.

4) Мінімальна маса автомобіля, згідно з характеристиками типового допуску, включає в себе усі технологічні рідини, інструменти та бак, заповнений паливом на 90%. Ця маса не включає вагу водія та знімне обладнання (наприклад, запасне колесо, перегородку та зсувні бокові двері). Кінцева маса може відрізнятись залежно від характеристик автомобіля, наприклад, опцій, знімних опцій та аксесуарів.

192 Технічні характеристики

Модель	Приводні колеса	Довжина	Висота даху	Повна маса автомобіля	Споряджена маса ³⁾⁴⁾
Chassis Cab	Задній привід	L2	H1	3500 ⁵⁾	1835
		L3	H1	3500 ⁵⁾	1860
				3500 ⁶⁾	1975
				4500 ⁶⁾	1975
		L4	H1	3500 ⁶⁾	2005
				4500 ⁶⁾	2005

Модель	Приводні колеса	Довжина	Висота даху	Повна маса автомобіля	Споряджена маса ³⁾⁴⁾
Crew Cab	Передній привід	L2	H1	3500	1887
		L3	H1	3500	1915

3) Власна маса та повна маса автомобіля збільшується у моделей, устаткованих пакетом обладнання для поганих доріг - див. ідентифікаційну табличку.

4) Мінімальна маса автомобіля, згідно з характеристиками типового допуску, включає в себе усі технологічні рідини, інструменти та бак, заповнений паливом на 90%. Ця маса не включає вагу водія та знімне обладнання (наприклад, запасне колесо, перегородку та зсувні бокові двері). Кінцева маса може відрізнятися залежно від характеристик автомобіля, наприклад, опцій, знімних опцій та аксесуарів.

5) З одинарними задніми колесами.

6) Зі спареними задніми колесами.

Модель	Приводні колеса	Довжина	Висота даху	Повна маса автомобіля	Споряджена маса ³⁾⁴⁾
Crew Cab	Задній привід	L2	H1	3500 ⁵⁾	2037
		L3	H1	3500 ⁵⁾	2068
				3500 ⁶⁾	2154
				4500 ⁶⁾	2154
		L4	H1	3500 ⁶⁾	2223
				4500 ⁶⁾	2223
Модель	Приводні колеса	Довжина	Висота даху	Повна маса автомобіля	Споряджена маса ³⁾⁴⁾
Автобус	Передній привід	L3	H2	3900	2493

3) Власна маса та повна маса автомобіля збільшується у моделей, устаткованих пакетом обладнання для поганих доріг - див. ідентифікаційну табличку.

4) Мінімальна маса автомобіля, згідно з характеристиками типового допуску, включає в себе усі технологічні рідини, інструменти та бак, заповнений паливом на 90%. Ця маса не включає вагу водія та знімне обладнання (наприклад, запасне колесо, перегородку та зсувні бокові двері). Кінцева маса може відрізнятись залежно від характеристик автомобіля, наприклад, опцій, знімних опцій та аксесуарів.

5) З одинарними задніми колесами.

6) Зі спареними задніми колесами.

Габаритні розміри автомобіля

Фургон, подвійна кабіна	Передній привід		
	2800, 3300, 3500	3300, 3500	3500
Повна маса автомобіля	3500	3500	3500
Розмір	L1	L2	L3
Довжина [мм]	5048	5548	6198
Ширина без дзеркал [мм]	2070	2070	2070
Ширина з дзеркалами [мм]	2470	2470	2470
Висота - без вантажу (без антени) [мм]	2303	–	–
H1			
H2	2496/2500 ⁷⁾	2496/2499 ⁷⁾	2488
H3	–	2745/2749 ⁷⁾	2744
Колісна база [мм]	3182	3682	4332
Ширина колії [мм]	1750	1750	1750
Передня			
Задня	1730	1730	1730

⁷⁾ 3500 Повна маса авто.

Фургон, подвійна кабіна	Задній привід		
	3500, 4500	3500, 4500	3500, 4500
Розмір	L3	L3	L4
Довжина [мм]	6198	6198	6848
Ширина без дзеркал [мм]	2070	2070	2070
Ширина з дзеркалами [мм]	2470	2470	2470
Висота - без вантажу (без антени) [мм]	2527 ⁸⁾ /2549 ⁹⁾	2549	2557
H2			
H3	2786 ⁸⁾ /2815 ⁹⁾	2815	2808
Колісна база [мм]	3682	3682	4332
Ширина колії [мм]	1750	1750	1750
Передня			
Задня	1730 ⁸⁾ /1612 ⁹⁾	1612	1612

8) З одинарними задніми колесами.

9) Зі спареними задніми колесами.

Combi	Передній привід	
	2800,	2800,
Повна маса автомобіля	3500	3500
Розмір	L1	L2
Довжина [мм]	5048	5548
Ширина без зовнішніх дзеркал [мм]	2020	2020
Ширина з дзеркалами [мм]	2470	2470
Висота - без вантажу (без антени) [мм]	2303	–
H1		
H2	–	2502
Колісна база [мм]	3182	3682
Ширина колії [мм]	1750	1750
Передня		
Задня	1730	1730

Chassis Cab	Передній привід		Задній привід		3500 ¹¹⁾ ,	3500 ¹¹⁾ ,	3500 ¹¹⁾ ,
	3500	3500	3500 ¹⁰⁾	3500 ¹⁰⁾	4500	4500	4500
Розмір	L2	L3	L2	L3	L2	L3	L4
Довжина [мм]	5643	6293	5643	6293	5819	6192	6842
Ширина без дзеркал [мм]	2070	2070	2070	2070	2070	2070	2070
Ширина з дзеркалами [мм]	2470	2470	2470	2470	2470	2470	2470
Висота - без вантажу (без антени) [мм]	2265	2258	2284	2276	2400	2283	2273
H1							
Колісна база [мм]	3682	4332	3682	4332	3682	3682	4332
Ширина колії [мм]	1750	1750	1750	1750	1750	1750	1750
Передня							
Задня	1730	1730	1730	1730	1612	1612	1612

¹⁰⁾ З одинарними задніми колесами.

¹¹⁾ Зі спареними задніми колесами.

Crew Cab	Передній привід		Задній привід		3500 ¹³⁾ , 4500	3500 ¹³⁾ , 4500
	3500	3500	3500 ¹²⁾	3500 ¹²⁾		
Повна маса автомобіля	L2	L3	L2	L3	L3	L4
Розмір	L2	L3	L2	L3	L3	L4
Довжина [мм]	5643	6293	5643	6293	6192	6842
Ширина без дзеркал [мм]	2070	2070	2070	2070	2070	2070
Ширина з дзеркалами [мм]	2470	2470	2470	2470	2470	2470
Висота - без вантажу (без антени) [мм]	2272	2263	2295	2285	2283	2273
H1						
Колісна база [мм]	3682	4332	3682	4332	3682	4332
Ширина колії [мм]	1750	1750	1750	1750	1750	1750
Передня						
Задня	1730	1730	1730	1730	1612	1612

¹²⁾ З одинарними задніми колесами.

¹³⁾ Зі спареними задніми колесами.

Platform Cab	Передній привід	
Повна маса автомобіля	3500	3500
Розмір	L2	L3
Довжина [мм]	5530	6180
Ширина без дзеркал [мм]	2070	2070
Ширина з дзеркалами [мм]	2470	2470
Висота - без вантажу (без антени) [мм]	2270	2264
H1		
H2	2463	2457
Колісна база [мм]	3682	4332
Ширина колії [мм]	1750	1750
Передня		
Задня	1730	1730

Автобус	Передній привід	Задній привід
Повна маса автомобіля	3900	4500
Розмір	L3	L4
Довжина [мм]	6198	6848
Ширина без дзеркал [мм]	2070	2070
Ширина з дзеркалами [мм]	2470	2470

200 Технічні характеристики

Автобус	Передній привід	Задній привід
Повна маса автомобіля	3900	4500
Розмір	L3	L4
Колісна база [мм]	4332	4332
Висота - без вантажу (без антени) [мм]	2488	–
H2		
H3	–	2808
Ширина колії [мм]	1750	1750
Передня		
Задня	1730	1612

Розміри вантажного відсіку

Фургон	Передній привід			
	L2	L3	L3	L3
Довжина	H2	H3	H2	H3
Висота даху	3300,			
Повна маса автомобіля	3500	3500	3500	3500
Максимальний отвір задніх дверей, висота [мм]	1820	1820	1820	1820
Максимальний отвір задніх дверей, ширина (біля підлоги) [мм]	1580	1580	1580	1580
Максимальна висота вантажного відсіку [мм]	1894	2144	1894	2144
Максимальна ширина вантажного відсіку [мм]	1765	1765	1765	1765

Фургон	Передній привід			
	L2	L3		
Довжина	H2	H3	H2	H3
Висота даху	3300,			
Повна маса автомобіля	3500	3500	3500	3500
Ширина між колісними арками [мм]	1380	1380	1380	1380
Максимальна довжина підлоги вантажного відсіку [мм]	3083	3083	3733	3733

Фургон	Задній привід					
	L3			L4		
Довжина	H2		H3		H2 H3	
Висота даху	3500	4500	3500	4500	4500	4500
Повна маса автомобіля	3500	4500	3500	4500	4500	4500
Максимальний отвір задніх дверей, висота [мм]	1724	1724	1724	1724	1724	1724
Максимальний отвір задніх дверей, ширина (біля підлоги) [мм]	1580	1580	1580	1580	1580	1580
Максимальна висота вантажного відсіку [мм]	1798	1798	2048	2048	1798	2048
Максимальна ширина вантажного відсіку [мм]	1765	1765	1765	1765	1765	1765
Ширина між колісними арками [мм]	1380	1080	1380	1080	1080	1080
Максимальна довжина підлоги вантажного відсіку [мм]	3733	3733	3733	3733	4383	4383

Властивості

Двигун	M9T
Моторне масло включно з фільтром [л]	Передній привід 8,0 Задній привід 8,9
між MIN і MAX [л]	1,5 - 2,0
Паливний бак, номінальна ємність [л]	80 або 105

Тиск у шинах

Двигун	Повна маса автомобіля	Шина	Тиск у шинах при повному завантаженні ¹⁴⁾	
			Передня [кПа/бар] (фунт/кв.дюйм)	Задня [кПа/бар] (фунт/кв.дюйм)
M9T	2800	215/65 R16 C	340/3,4 (49)	360/3,6 (52)
	3300	215/65 R16 C	360/3,6 (52)	430/4,3 (62)
	3500	225/65 R16 C	380/3,8 (55)	460/4,6 (68)

Двигун	Повна маса автомобіля	Шина	Тиск у шинах при повному завантаженні ¹⁴⁾	
			Передня [кПа/бар] (фунт/кв.дюйм)	Задня [кПа/бар] (фунт/кв.дюйм)
M9T	3500	235/65 R16 C	360/3,6 (52)	450/4,5 (65)

¹⁴⁾ Запасне колесо слід накачати до максимального тиску, наведеного в таблиці.

Задній привід, спарені задні колеса			Тиск у шинах при повному завантаженні ¹⁴⁾	
Двигун	Повна маса автомобіля	Шина	Передня [кПа/бар] (фунт/кв.дюйм)	Задня [кПа/бар] (фунт/кв.дюйм)
M9T	3500	195/75 R16 C	420/4,2 (61)	420/4,2 (61)
	4500	195/75 R16 C	420/4,2 (61)	420/4,2 (61)

¹⁴⁾ Запасне колесо слід накачати до максимального тиску, наведеного в таблиці.

Інформація для споживача

Запис даних автомобіля та конфіденційність 204

Запис даних автомобіля та конфіденційність

Записуючі пристрої даних про події

Модулі зберігання даних автомобіля

Велика кількість електронних компонентів вашого автомобіля мають модулі зберігання даних, які зберігають технічні дані про стан автомобіля, події чи помилки на тимчасовій чи постійній основі. Загалом ця технічна інформація містить відомості про стан деталей, модулів, систем та довідків:

- Робочі умови компонентів системи (наприклад, рівень заповнення)
- Повідомлення статусу автомобіля та його окремих компонентів (наприклад, кількість обертань коліс / частоту обертів, зниження швидкості, бічне прискорення)

- Збої в роботі та дефекти важливих компонентів системи
- Реакція автомобіля на певні дорожні ситуації (наприклад, розкриття подушки безпеки, увімкнення системи регулювання курсової стійкості)
- Навколишні умови (наприклад, температура)

Ці дані мають виключно технічний характер і допомагають визначати та виправляти помилки, а також оптимізувати роботу автомобіля.

Ці дані неможливо використати для відтворення профілів та маршрутів руху автомобіля.

При використанні сервісних робіт (наприклад, ремонтні роботи, сервісні процеси, гарантійні випадки, заходи гарантування якості), співробітники сервісної мережі (включно з виробником) матимуть змогу зчитувати цю технічну інформацію з модулів даних подій та помилок за допомогою спеціальних діагностичних пристроїв. За необхідності, у цих майстернях вам

буде надана подальша інформація. Після виправлення помилки дані видаляються з модуля зберігання помилки, або ж вони постійно перезаписуються.

При використанні автомобіля можуть статися ситуації, в яких ці технічні дані у поєднанні з іншою інформацією (звіт про ДТП, пошкодження автомобіля, покази свідків, тощо) можуть бути пов'язані з конкретною особою - можливо, із залученням експерта.

Додаткові функції, контрактowo узгоджені з клієнтом (наприклад, визначення розташування автомобіля при необхідності екстреної технічної допомоги) дозволяють передавати конкретні дані про автомобіль.

Радіочастотна ідентифікація (RFID)

Технологія RFID використовується у деяких автомобілях для таких функцій, як безпека системи запалення. Вона також використовується у зв'язку з такими зручними функціями, як радіодистанційне керування для замикання/відмикання дверцят та запуску двигуна, а також для автомобільних передавачів для відкриття дверей гаража.

Технологія RFID в автомобілях Opel не використовує і не зберігає особисту інформацію або ж посилення на будь-яку систему Opel, де зберігається особиста інформація.

Показчик

A			
Аварійний вихід.....	38	Бокова сходинка з електроприводом.....	26
Автоматизована механічна трансмісія	122	Бокові ліхтарі повороту	154
Автоматичне блокування	25	Бортовий комп'ютер	90
Автоматичне регулювання освітлення	92	Буксирвальна провудина.....	175
Адаптивна система головного освітлення	152	Буксирувальне обладнання ...	139
Адаптивне переднє освітлення	94	Буксирування автомобіля	175
Акcesуари та модифікації автомобілів	141	Буксирування іншого автомобіля	176
Акумулятор	147	Буксирування причепа.....	138
Акумулятор, запуск із зовнішнього джерела.....	172	B	
Антиблокувальна система гальм	126	Важіль селектора	122
Анти-блокувальна система гальм (ABS)	84	Вентиляція.....	99
Антифриз.....	144	Верхня полиця	64
B		Виконання робіт	142
Багажник на даху	69	Використання цього посібника ...	3
Бардачок	63	Вимикач світла	92
Блок запобіжників моторного відділення	159	Випукла форма	34
Блок запобіжників панелі приладів	159	Випуск води й бруду з системи дизельного пального	148
		Витрати пального - викиди CO ₂	137
		Вихлоп двигуна	120
		Вихлопні гази.....	120
		Відбір потужності	140
		Відділ для зберігання сонцезахисних окулярів	64
		Відділення для зберігання.....	62

Відділення для зберігання в передній частині салону	63
Відділення для зберігання над кабіною	65
Відділення для зберігання під сидіннями	64
Відділення на панелі інструментів	62
Відмикання автомобіля	6
Вікна.....	36
Вікна з електропідйомниками.....	36
Вікна з ручним приводом	36
Властивості	202
Внутрішнє освітлення	156
Внутрішні дзеркала.....	35
Вогнегасник	68
Вступ	3

Г

Габаритні ліхтарі.....	152
Габаритні розміри автомобіля	194
Гальма	126, 146
Гальмівна рідина	146, 182
Гальмівна система	84
Глибина малюнка протектора	162
Годинник	74

Д

Дальнє світло	86, 93
Дані про автомобіль.....	187

Дані про двигун	188
Дані стосовно автомобіля	3
Датчики.....	76
Датчик рівня пального	78
Датчик температури охолоджуючої рідини двигуна	78
Дверцята відчинені	87
Деактивація подушок безпеки	52, 82
Дзеркала.....	34, 35
Дисплей обслуговування	79
Дисплей трансмісії	80, 122
Для ліхтарів.....	94
Догляд за зовнішнім виглядом.....	176
Догляд за зовнішніми частинами	176
Догляд за салоном	178
Додатковий стоп-сигнал, встановлений всередині вгорі	155
Допоміжний обігрівач.....	105

Е

Електронна система клімат-контролю.....	101
Електронна система курсової стійкості	84, 128
Електронні системи водіння	124

З

Загальна інформація	138
Заднє вікно з підігрівом	38
Задні вікна	36
Задні дверцята	28
Задні ліхтарі	153
Задні протитуманні фари	86, 95
Задні сидіння	45
Заливний паливний фільтр	86
Заміна коліс	168
Заміна розміру шин та коліс	163
Заміна шин.....	168
Заміна щітки склоочисника	149
Заміни лампи	149
Замки для захисту від доступу дітей	26
Запальничка	75
Запасне колесо	170
Запис даних про автомобіль та конфіденційність.....	204
Записуючі пристрої даних про події.....	204
Запобіжники	157
Запотівання кришок фар	95
Запуск	18
Запуск від зовнішнього джерела	172
Запуск двигуна	113, 122
Засоби керування на кермі	71

Зберігання автомобіля	141	Каталізатор	120	Моторне масло.....	182, 187
Звичайний режим роботи		Керування автомобілем	112	Моторні мастила	143
кондиціонера	111	Керування рульовою колонкою..	72	Н	
Звуковий сигнал	15, 72	Клімат-контроль	16	Небезпека, попередження та	
Зимові шини	162	Ключі	21	обережно	4
Знак аварійної зупинки	68	Колеса і шини	161	Низький рівень пального	86
Зношені гальмівні колодки.....	84	Колісні ковпаки	163	О	
Зовнішнє освітлення	13	Комплект для ремонту шин	164	Обігрівач охолоджуючої	
Зовнішнє світло	86	Контрольні індикатори	80	рідини.....	105
Зовнішні дзеркала.....	34	Коробка запобіжників.....	159	Обкатка нового автомобіля	113
Зовнішні дзеркала з обігрівом....	35	Кришки фар, запотівання.....	95	Обмежувач швидкості.....	76
Зовнішня температура	73	Круїз-контроль	87, 130	Обслуговування	111, 180
Зсувні двері	26	Л		Обшивка, чищення.....	178
Зсувні двері з електроприводом	26	Ланцюги для шин	164	Огляд панелі приладів	11
Зупинити двигун	83	Ліхтарі аварійної сигналізації	94	Одометр	77
I		Ліхтарі заднього ходу	95	Октанове число.....	188
Ідентифікаційний номер		М		Освітлення.....	92
автомобіля	184	Маркувальна табличка	185	Освітлення багажного	
Із підігрівом	35	Маркування двигуна.....	185	відділення	96
Імобілайзер	33	Маса автомобіля	189	Освітлення виходу	97
Індикатор несправності	83	Масло.....	143	Освітлення номерного знака ...	156
Інструменти	160	Масло.....	182, 187	Освітлення приладової панелі	157
Інформація про завантаження ..	69	Мастило, моторне.....	182, 187	Освітлення салону	95
Інформація про		Медична аптечка	68	Отвори для кріплення	65
обслуговування	180	Механічна трансмісія	121	Отвори кріплення Top-tether.....	61
K		Мігання фар	93	Отримання автомобіля після	
Камера заднього виду	135	Миття автомобіля.....	176	відпрацювання ресурсу	142
Капот	143	Місця встановлення системи			
		безпеки для дітей	55		

Охолоджувач відділення для рукавичок	110
Охолоджуюча рідина.....	144
Охолоджуюча рідина двигуна .	144
Охолоджуюча рідина та антифриз.....	182
Очищення автомобіля.....	176

П

Пальне для дизельних двигунів	136
Панель приладів.....	11
Паркування	20, 117
Паски.....	47
Паски безпеки	47
Пасок безпеки	8
Пасок безпеки з кріпленням в трьох точках	49
Паспорт автомобіля	21
Передні ліхтарі повороту	152
Передні протитуманні фари	94
Переривання подачі живлення	126
Підвищення передачі.....	84
Підголівники	39
Підігрів сидінь.....	44
Підлокітник	44
Підсилювач гальм	127
Підстанки	63
Пневматична підвіска	118

Повідомлення.....	88
Повідомлення автомобіля	88
Повітрязабірник	111
повітряний фільтр.....	120
Повітряний фільтр	111
Подушка безпеки та переднатягувачі пасків безпеки	82
Позначення шин	162
Положення перемикача системи запалення	113
Положення сидіння	40
Помилка	125
Попередження.....	89
Попереджувальні звукові сигнали	89
Попередній прогрів	85
Попільнички	76
Поповнення рівня пального	136
Поради щодо керування автомобілем.....	112
Потрійний інформаційний дисплей	88
Прилад для контролю рівня мастила в двигуні.....	78
Припинення подачі пального під час перевищення швидкості	114

Проведіть обслуговування автомобіля найближчим часом	83
Противуковочна гальмівна система	128
Протитуманна фара	86
Протитуманні фари	152
Пульт дистанційного керування.	21

Р

Радіопульст дистанційного керування	21
Радіочастотна ідентифікація (RFID).....	205
Регульовані повітропроводи ...	110
Регулювання дзеркала	9
Регулювання діапазону освітлення фарами	93
Регулювання за допомогою електропривода	34
Регулювання керма	10, 71
Регулювання підголівника	8
Регулювання сидіння	7
Регулювання сидінь	41
Рекомендовані рідини та мастила	182, 187
Рівень масла.....	78
Рідина в бачку омивача	146
Робота фар під час їзди закордоном	93

Робоча рідина	
гідропідсилювача керма.....	145
Розетки	75
Розмір шини і колеса, заміна... ..	163
Ручне гальмо - див. розділ	
"Стоянкове гальмо".....	127
Ручне регулювання	34
Ручний режим	124

С

Сажовий фільтр	120
Світильники для читання	96
Сигнали повороту та зміни	
смуги руху	94
Сидіння з підвіскою.....	41
Символи	4
Система бокових подушок	
безпеки	52
Система допомоги під час	
паркування	133
Система запобігання	
викраденню автомобіля	31
Система зарядки	83
Система зменшення	
засліплювальної дії світла	
вручну	35
Система зупинки-запуску... ..	86, 115
Система кондиціонера	100
Система кондиціонування в зоні	
задніх сидінь	104

Система нагадування про	
непрестебнутий пасок	
безпеки	82
Система обігріву та вентиляції .	99
Система підігріву в зоні задніх	
сидінь	103
Система подушок безпеки	50
Система промивки/чищення	
лобового скла	72
Система управління вантажем .	66
Система фронтальних	
подушок безпеки	51
Системи безпеки для дітей	54
Системи безпеки для дітей	
ISOFIX	61
Системи промивки та чищення .	15
Сітка безпеки	67
Складання	34
Скляна панель	38
Сонцезахисні козирки	38
Спідометр	76
Стаціонарні повітропроводи ...	110
Стоянкове гальмо	127

Т

Тахограф.....	87, 91
Тахометр	77
Температура охолоджуючої	
рідини двигуна	85
Технічні характеристики.....	188

Тиск масла.....	85
Тиск мастила в двигуні	85
Тиск у шинах	162, 202
Трансмісія	17

У

Указівник повороту	82
Ультразвукова система	
допомоги під час	
паркування.....	133
Управління обертами	
холостого ходу	114

Ф

Фари.....	93, 149
Фільтр дизельного палива	148

Х

Характеристики водіння та	
поради щодо буксирування .	138

Ц

Центральний замок	22
Центр інформації водія	87

Ш

Шини	161
Штанга з кульовою опорою.....	139

Copyright by ADAM OPEL AG, Rüsselsheim, Germany.

Інформація, що міститься у даному посібнику, дійсна станом на зазначену нижче дату. Компанія "Adam Opel AG" залишає за собою право вносити зміни в технічні характеристики, функції та конструкцію транспортних засобів у порівнянні з даними, наведеними у цьому посібникові, а також і безпосередньо у сам посібник.

Видання: січня 2013, ADAM OPEL AG, Rüsselsheim.

Ндруковано на папері, який був відбілений без використання хлору.

KTA-2683/5-uk

01/2013

