

# MOVANO

Посібник з експлуатації





---

# Зміст

Вступ .....	2
Коротко .....	6
Ключі, дверцята та вікна .....	22
Сидіння, підголівники .....	47
Зберігання .....	78
Прилади та органи керування ...	90
Освітлення .....	119
Клімат-контроль .....	128
Керування автомобілем та експлуатація .....	147
Догляд за автомобілем .....	196
Ремонт і технічне обслуговування .....	246
Технічні характеристики .....	251
Інформація для споживача .....	274
Показчик .....	278

## Вступ

Паливо	Призначення	<input type="text"/>		
Моторне мастило	Клас	<input type="text"/>		
	В'язкість	<input type="text"/>		
Тиск повітря в шинах	Розмір шин		Передні	Задні
	Літні шини	<input type="text"/>	<input type="text"/>	<input type="text"/>
	Зимові шини	<input type="text"/>	<input type="text"/>	<input type="text"/>
Вагові характеристики	Допустима повна маса	<input type="text"/>		
	- Власна маса, базова модель	<input type="text"/>		
	= Навантаження	<input type="text"/>		

## Дані стосовно автомобіля

Уведіть дані про ваш автомобіль на попередній сторінці, щоб до них можна було легко отримати доступ. Ця інформація є доступною в розділах "Технічне обслуговування та ремонт" і "Технічні характеристики", а також на маркувальній табличці.

## Вступ

Ваш автомобіль є поєднанням сучасних технологій, безпеки, екологічності та економічності.

У цьому посібнику власника ви знайдете всю потрібну інформацію, яка надасть змогу керувати автомобілем безпечно та ефективно.

Переконайтеся, що ваші пасажери обізнані з можливим ризиком ДТП і травмування, які можуть стати наслідком неправильного використання автомобіля.

Ви повинні завжди дотримуватися законів і нормативних актів країни, в якій перебуваєте. Ці закони можуть відрізнятися від інформації в цьому посібнику власника.

Нехтування інформацією, яка міститься в цьому посібнику, може призвести до скасування гарантії.

Коли в посібнику власника йдеться про відвідання станції технічного обслуговування, ми радимо звертатися до сервіс-партнера компанії Opel.

Усі сервіс-партнери Opel надають першокласне обслуговування за розумні ціни. Досвідчені механіки, які пройшли підготовку в компанії Opel, працюють відповідно до встановлених Opel інструкцій.

Набір літератури для клієнта завжди потрібно тримати під рукою в автомобілі.

## Використання цього посібника

- У даному посібнику описані усі опції та функції цієї моделі.  
**Деякі інструкції, у тому числі,**

**для дисплея та функцій меню, можуть не стосуватися вашого автомобіля у зв'язку з варіантом моделі, особливостями модифікації для вашої країни, встановленим обладнанням чи аксесуарами.**

- У розділі "Коротко" міститься попередній огляд.
- Зміст на початку цього посібника та в кожному розділі вказує на місце розташування інформації.
- Алфавітний вказівник надасть змогу здійснювати пошук потрібної інформації.
- У цьому посібнику власника описано автомобілі з лівостороннім керуванням. Експлуатація таких автомобілів подібна до експлуатації автомобілів із правостороннім керуванням.
- У посібнику власника використовуються заводські позначення двигуна. Відповідні

маркувальні позначення можна знайти в розділі "Технічні характеристики".

- Курсові дані, наприклад ліворуч або праворуч, або вперед, або назад, завжди стосуються напрямку руху.
- Інтерфейс дисплея автомобіля може не підтримувати вашу мову.
- Повідомлення дисплея та внутрішні позначення виділені в тексті посібника **жирним** шрифтом.

## Небезпека, попередження та обережно

### ⚠ Небезпека

Напис **⚠ Небезпека** вказує на ризик отримання смертельної травми. Нехтування цією інформацією є небезпечним для життя.

### ⚠ Попередження

Напис **⚠ Попередження** вказує на ризик нещасного випадку або травмування. Нехтування цією інформацією може призвести до травмування.

### Обережно

Напис **Обережно** вказує на можливе пошкодження автомобіля. Нехтування цією інформацією може призвести до пошкодження автомобіля.

## Символи

Посилання на сторінки вказані за ↗.  
↗ допомогою "див. стор".

Посилання на сторінки та елементи алфавітного вказівника вказують на підзаголовки у змісті розділів.

Ми бажаємо вам провести багато годин за приємним водінням.

**Adam Opel AG**



## Коротко

### Початкова інформація про водіння

#### Відмикання автомобіля

##### Відімкнення ключем

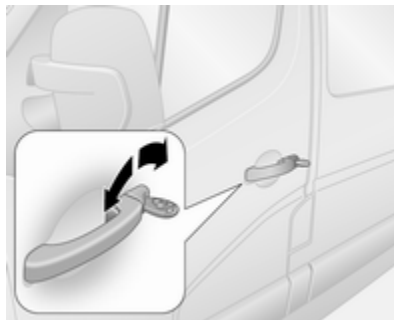

Поверніть ключ у замку дверцят водія. Відкрийте дверцята, потягнувши ручки.

#### Відімкнення за допомогою пульту дистанційного керування



У залежності від конфігурації автомобіля:

Натисніть , щоб відімкнути передні дверцята. Натисніть ще раз, щоб відімкнути весь автомобіль.

Відкрийте дверцята, потягнувши ручки.

На пульті дистанційного керування з 3-ма кнопками натисніть ; замкнеться лише вантажне відділення.



Радіопульт дистанційного керування ⇨ 23, центральний замок ⇨ 25, система запобігання викраденню автомобіля ⇨ 37.

## Регулювання сидіння

### Регулювання в поздовжньому напрямку

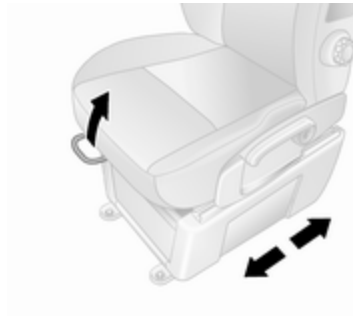

Потягніть до себе ручку, посуньте сидіння, відпустіть ручку.

Щоб переконатися, що сидіння зафіксувалося, спробуйте перемістити його вперед і назад.

Положення сидіння ⇨ 49, регулювання сидіння ⇨ 50.

## Нахил спинки

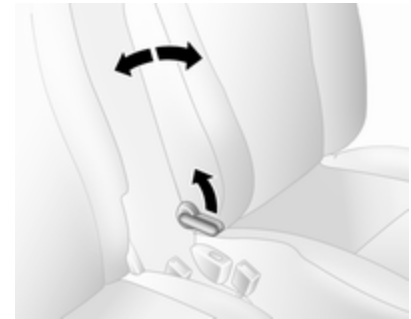

Потягніть до себе важіль, відрегулюйте нахил і відпустіть важіль. Дочекайтеся, доки сидіння зі звуком не стане на місце.

Положення сидіння ⇨ 49, регулювання сидіння ⇨ 50.

### Висота сидіння



Рух важеля

угору : сидіння вище  
донизу : сидіння нижче

Положення сидіння ⇨ 49,  
регулювання сидіння ⇨ 50.

### Регулювання підголівника

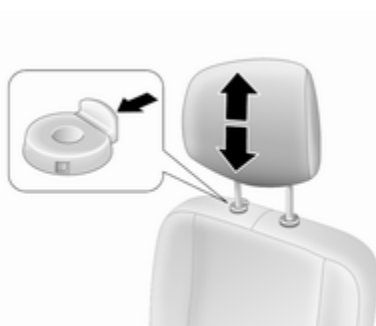

Натисніть кнопку вимикання,  
відрегулюйте висоту, заблокуйте  
повторно.

Підголівники ⇨ 47.

### Пасок безпеки



Витягніть пасок безпеки і вставте  
пряжку в защіпку. Пасок безпеки не  
повинен переплітатися та має  
щільно прилягати до тіла. Спинка  
не повинна бути відхилена назад  
надто далеко (максимум  
приблизно на 25°).

Щоб відстебнути пасок, натисніть  
червону кнопку на пряжці.

Положення сидіння ⇨ 49, паски  
безпеки ⇨ 58, система подушок  
безпеки ⇨ 62.

## Регулювання дзеркала

### Внутрішнє дзеркало



Щоб відрегулювати дзеркало, посуньте його корпус у потрібний бік.

Внутрішнє дзеркало, дзеркало широкого огляду ⇨ 41.

### Зовнішні дзеркала

#### Ручне регулювання

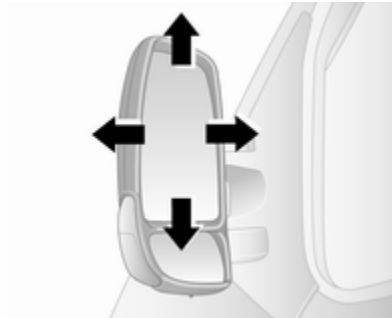

Поверніть дзеркало у необхідне положення.

Зовнішні дзеркала ⇨ 40.

### Регулювання за допомогою електропривода



Виберіть відповідне зовнішнє дзеркало й відрегулюйте його поворотом регулятора.

Випуклі зовнішні дзеркала ⇨ 40, електричне регулювання ⇨ 40, зовнішні дзеркала, що складаються ⇨ 40, зовнішні дзеркала з підігрівом ⇨ 41.

## Регулювання керма

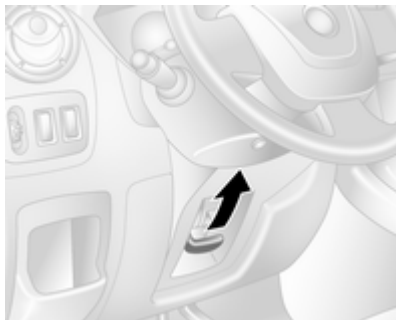

Розблокуйте важіль, відрегулюйте кермо, потім натисніть на важіль і переконайтеся, що він повністю заблокований.

Не регулюйте кермо під час руху та у випадку, коли воно заблоковане.

Система подушок безпеки ⇨ 62,  
положення запалення ⇨ 150.

## Огляд панелі приладів

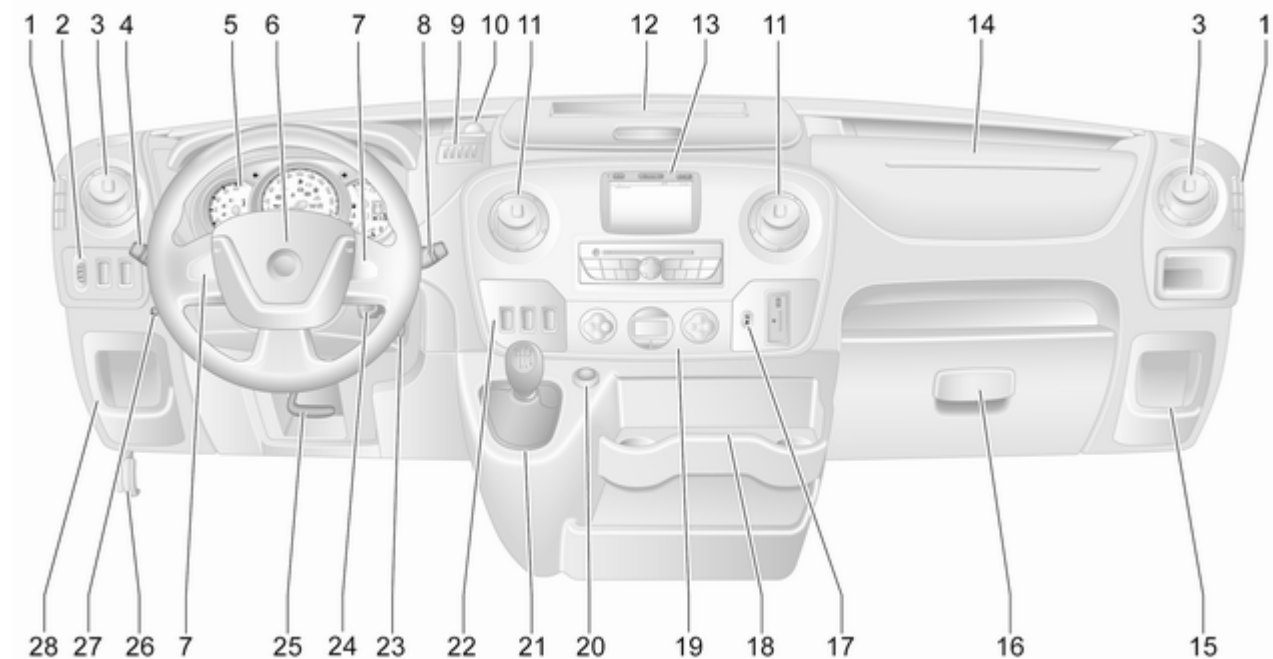



1	Стаціонарні повітропроводи .....	144	Задні протитуманні фари .	124	14	Подушка безпеки переднього пасажира .....	65		
2	Регулювання діапазону освітлення фарами .....	122	Система керування дальнім світлом .....	121	15	Відділення для зберігання .....	78		
	Ультразвукова система допомоги під час паркування .....	184	5	Прилади .....	97	16	Бардачок .....	79	
	Протибуксувальна гальмівна система .....	176		Дисплей трансмісії .....	101	17	Система нагадування про непристебнутий пасок безпеки .....	105	
	Електронна система курсової стійкості .....	178		Центр інформації водія ....	112		Вимкнення подушки безпеки переднього пасажира .....	66	
3	Бокові повітропроводи .....	143	6	Бортовий комп'ютер .....	115	18	Підсклянники .....	79	
4	Вимикач світла .....	119		6	Звуковий сигнал .....	92	19	Система клімат-контролю .....	128
	Сигнали повороту та зміни смуги руху .....	123			Подушка безпеки водія .....	65		Електронна система клімат-контролю .....	131
	Дальнє світло і ближнє світло, миготіння фарами	120	7	7	Елементи дистанційного керування на кермі .....	91	20	Запальничка .....	97
	Бокові ліхтарі .....	119			Круїз-контроль .....	180		Розетка .....	95
	Автоматичне регулювання освітлення ..	120	8	8	Очисник скла, система промивки вітрового скла ....	92	21	Важіль перемикачання передач, МКПП .....	169
	Освітлення виходу .....	127			Бортовий комп'ютер .....	115		Автоматизована механічна трансмісія .....	169
	Передні протитуманні фари .....	124	9	9	Відділення для монет .....	78			
			10	10	Електрична розетка, гніздо USB .....	95			
			11	11	Центральні повітропроводи .....	143			
			12	12	Відділення для зберігання ..	78			
			13	13	Інформаційний дисплей ....	112			

22	Круїз-контроль і обмежувач швидкості .....	180
	Автоматизована МКПП, Зимовий та Завантажений режими .....	172
	Контроль швидкості холостих обертів .....	151
	Система зупинки-запуску ..	152
	Режим ECO .....	148
23	Замок запалення з блокуванням керма .....	150
24	Органи керування на кермовій колонці .....	92
25	Регулювання керма .....	91
26	Важіль відчинення капота	199
27	Допоміжний обігрівач .....	137
28	Відділення для зберігання .....	78
	Коробка запобіжників .....	218

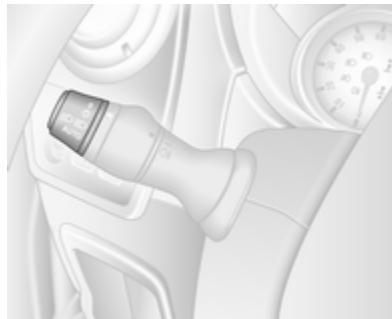
## Зовнішнє освітлення



Положення перемикача зовнішніх освітлювальних приладів:

- O** : вимкнути
-  : бокові ліхтарі
-  : фари
- AUTO** : автоматичне керування освітлювальними приладами: фари вмикаються та вимикаються автоматично.

Освітлювальні прилади ⇨ 119, автоматичне керування освітлювальними приладами

⇨ 120, пристрій попередження про ввімкнені фари ⇨ 114, система адаптивного світла фар ⇨ 123.

### Передні та задні протитуманні фари

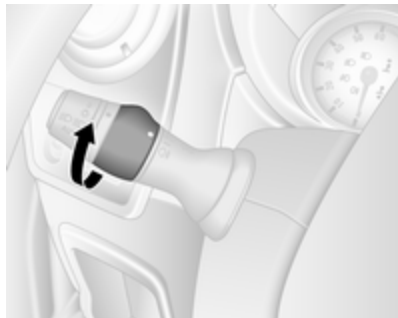

Положення перемикача внутрішніх освітлювальних приладів:

☞ : передні протитуманні фари

☞ : задні протитуманні фари

Передні та задні протитуманні фари ☞ 124, ☞ 124.

### Світло фар, дальнє світло та ближнє світло

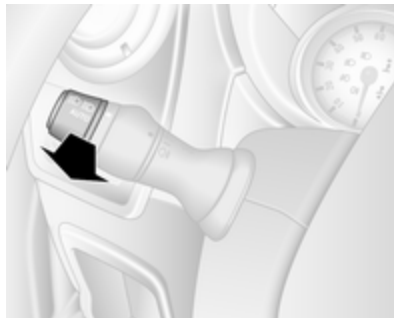

Потягніть до себе важіль.

Дальнє світло ☞ 120, мигання фар ☞ 122.

### Сигнали повороту та зміни смуги руху

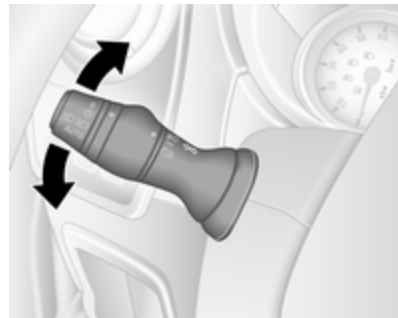

важіль угору : вказівник повороту праворуч

важіль униз : вказівник повороту ліворуч

Сигнали повороту та зміни смуги руху ☞ 123.



## Ліхтарі аварійної сигналізації



Для керування використовується .

Ліхтарі аварійної сигналізації  
↻ 123.

## Звуковий сигнал



Натисніть   
Клаксон ↻ 92.

## Системи промивки та чищення

### Очисник лобового скла



**0** : вимкнути

 / **AUTO** : чищення через встановлений інтервал або автоматичне очищення в разі спрацювання датчика дощу

**1** : повільно  
**2** : швидко

Очисник скла ⇨ 92, заміна щітки очисника ⇨ 207.

### Омивач лобового скла

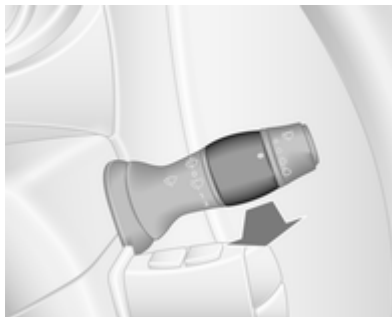

Потягніть до себе важіль.

коротке натискання : склоочисник виконує один цикл, омивач поливає лобове скло

довге натискання : склоочисник виконує декілька циклів, омивач поливає лобове скло

Система очищення лобового скла ⇨ 92, рідина в бачку омивача ⇨ 203.

### Клімат-контроль

#### Заднє вікно з підігрівом



Керування підігрівом здійснюється кнопкою .

Підігрів заднього вікна ⇨ 45.

#### Зовнішні дзеркала з обігрівом



Натиснувши , можна також активувати зовнішні дзеркала з підігрівом.

Зовнішні дзеркала з обігрівом ⇨ 41.

## Система запобігання запотіванню та замерзанню вікон

### Система клімат-контролю



- Установіть регулятор температури на найвищий рівень.
- Установіть швидкість вентилятора на найвищий рівень.
- Установіть систему керування розподілом повітря в положення .
- Увімкніть підігрів заднього вікна .

- Увімкніть охолодження А/С.
- Відчиніть бокові повітропроводи та спрямуйте їх у напрямку вікон дверцят.

Система клімат-контролю ⇨ 128.

## Електронна система клімат-контролю



Натисніть .

Температура та поширення повітря встановлюються автоматично, і вентилятор працює з високою швидкістю.

Електронна система клімат-контролю ⇨ 131.

## Трансмісія

### Механічна трансмісія



Задній хід: коли автомобіль стоїть на місці, натисніть педаль зчеплення, потім потягніть за кільце на важелі селектора та ввімкніть передачу.

Якщо передача не вмикається, установіть важіль у нейтральне положення, відпустіть педаль зчеплення та натисніть її повторно; після цього повторіть вибір передачі.

Механічна трансмісія ⇨ 169.

### Автоматизована механічна трансмісія

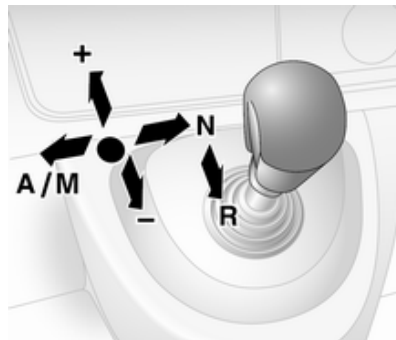

**N** : нейтральне положення

● : положення їзди

**+** : підвищена передача

**-** : понижена передача

**A/M** : перехід між режимом автоматичної та механічної трансмісії

**R** : задня передача. Вмикайте лише, коли автомобіль стоїть на місці.

Автоматизована механічна трансмісія ⇨ 169.

## Запуск

### Перед запуском виконайте перевірку таких компонентів

- Тиск і стан шин ⇨ 224, ⇨ 272.
- Рівень мастила в двигуні та рівні рідин ⇨ 200.
- Усі вікна, дзеркала, прилади зовнішнього освітлення та номерні знаки вільні від бруду, снігу та льоду та перебувають у робочому стані.
- Правильне положення дзеркал, сидінь і пасків безпеки ⇨ 40, ⇨ 49, ⇨ 59.
- Функціонування гальм на низькій швидкості, особливо якщо гальма є вологими.

## Запуск двигуна

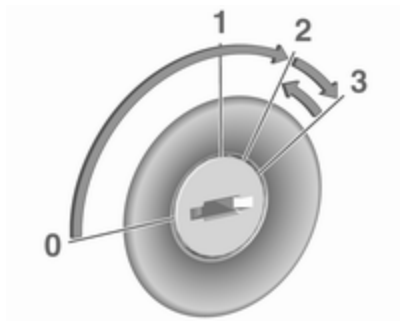

- Поверніть ключ запалювання в положення 1.
- Плавно поверніть кермо, щоб вимкнути систему його блокування.
- Натисніть педаль зчеплення та гальм.
- Не натискайте педаль акселератора.

- Поверніть ключ у положення 2 для попереднього прогрівання та зачекайте, доки у центрі інформації для водія не згасне контрольний індикатор .
- Поверніть ключ у положення 3, а потім відпустіть.

Запуск двигуна ⇨ 150.

## Система зупинки-запуску



Після ввімкнення функції "Автостоп" контрольний індикатор  на панелі приладів змінить колір на зелений.

### Механічна трансмісія

Коли автомобіль рухається на малій швидкості або перебуває у нерухомому стані й виконуються певні умови, активуйте функцію "Автостоп" наведеним нижче способом:

- натисніть педаль зчеплення
- перемістіть важіль селектора в положення нейтральної передачі
- відпустіть педаль зчеплення

Щоб знову запустити двигун, коли важіль селектора передач у нейтральному положенні, натисніть педаль зчеплення.

### Автоматизована механічна трансмісія

Коли автомобіль стоїть на місці й виконуються обов'язкові умови, функція "Автостоп" активується, як описано нижче:

- важіль перемикача передач має бути в положенні **N** (або **A/M**)
- сильно натисніть педаль гальм
- не активуйте педаль акселератора

Щоб знову запустити двигун, коли важіль селектора передач у положенні **N** (або **A/M**), відпустіть педаль гальм.

Система зупинки-запуску ⇨ 152.

## Паркування

### ⚠ Попередження

- Забороняється ставити автомобіль на стоянку на легкозаймистій поверхні. Через високу температуру системи виведення вихлопних газів така поверхня може зайнятися.
- Завжди вмикайте стоянкове гальмо, не натискаючи кнопку розблокування. Застосовуйте максимально щільно на спуску чи підйомі. Щоб зменшити гальмівне зусилля, одночасно натисніть педаль гальм.
- Вимкніть двигун.
- Якщо автомобіль стоїть на рівній поверхні чи на підйомі, увімкніть першу передачу. На підйомі поверніть передні колеса від бордюру. Якщо автомобіль стоїть на схилі, увімкніть задню

передачу. Поверніть передні колеса до бордюру.

- Зачиніть вікна.
- Витягніть ключ із замка запалювання. Поверніть кермо до спрацювання блокування.
- Замкніть автомобіль, натиснувши  на пульті дистанційного керування ⇨ 25.
- Активуйте систему запобігання викраденню автомобіля ⇨ 37.
- Вентилятори охолодження двигуна можуть запрацювати після вимкнення двигуна ⇨ 198.

### Обережно

Після роботи двигуна на великих обертах або з великим навантаженням перш ніж вимкнути його, потрібно проїхати коротку відстань із невеликим навантаженням або

ввімкнути нейтральну передачу приблизно на 30 секунд, щоб захистити турбонагнітач.

### **Обережно**

В умовах дуже низької температури двигун не повинен працювати на холостому ході більше п'яти хвилин, інакше він може вийти з ладу.

Ключі, замки ⇨ 22, консервування автомобіля на тривалий період часу ⇨ 197.

## Ключі, дверцята та вікна

<b>Ключі, замки</b> .....	<b>22</b>
Ключі .....	22
Паспорт автомобіля .....	22
Радіопульт дистанційного керування .....	23
Дверні замки .....	24
Ручні дверні замки .....	24
Центральний замок .....	25
Замки дверцят з електроприводом .....	28
Автоматичне блокування .....	29
Замки для захисту від доступу дітей .....	29
<b>Дверцята</b> .....	<b>30</b>
Зсувні двері .....	30
Задні дверцята .....	35
<b>Безпека автомобіля</b> .....	<b>37</b>
Система запобігання викраденню автомобіля .....	37
Система запобігання викраденню автомобіля .....	37
Імобілайзер .....	39

<b>Зовнішні дзеркала</b> .....	<b>40</b>
Випукла форма .....	40
Ручне регулювання .....	40
Регулювання за допомогою електропривода .....	40
Складані дзеркала .....	40
Дзеркала з підігрівом .....	41
<b>Внутрішні дзеркала</b> .....	<b>41</b>
Система зменшення засліплювальної дії світла вручну .....	41
<b>Вікна</b> .....	<b>42</b>
Лобове скло .....	42
Вікна з ручним приводом .....	42
Вікна з електропідйомниками .....	42
Задні вікна .....	43
Задне вікно з підігрівом .....	45
Сонцезахисні козирки .....	45
<b>Дах</b> .....	<b>46</b>
Скляна панель .....	46

## Ключі, замки

### Ключі

#### Обережно

Не чіпляйте важкі або громіздкі предмети до ключа запалювання.

### Запасні ключі

Номер ключа вказаний у паспорті автомобіля чи на знімному ярлику.

Номер ключа потрібно вказати під час замовлення запасних ключів, оскільки він є компонентом системи імобілайзера.

Замки ⇨ 242, пульт дистанційного керування ⇨ 23, центральний замок ⇨ 25, запуск двигуна ⇨ 150.

### Паспорт автомобіля

Паспорт автомобіля містить дані стосовно безпеки транспортного засобу, тому його потрібно тримати в безпечному місці.



Коли автомобіль потрапляє до майстерні, ці дані потрібні для виконання певних операцій.

## Радіопульт дистанційного керування



Використовується для керування:

- центральний замок
- система блокування автомобіля від викрадення
- система сигналізації для запобігання викраденню автомобіля

Залежно від моделі автомобіль може мати пульт дистанційного керування з 2 кнопками чи з 3 кнопками.

Радіус дії пульта дистанційного керування становить приблизно п'ять метрів. Зовнішні перешкоди можуть призвести до зменшення радіуса дії. Справність пульта підтверджують ліхтарі аварійної сигналізації.

Поводьтеся з пультом обережно, захищайте його від впливу вологи та високих температур, а також уникайте зайвого використання.

### Несправність

Якщо центральний замок не працює від пульта дистанційного керування, причиною цього може бути:

- Відстань до автомобіля більше за радіус дії пульта.
- Занизький заряд батареї.
- Часте, безперервне використання дистанційного керування поза радіусом дії,

що вимагатиме перепрограмування в автомайстерні.

- Перевантаження центрального замка через надто часте використання; на короткий час припинено живлення.
- Інтерференція радіохвиль більшої потужності від інших джерел.

Розблокування ⇨ 25.

### Заміна батарейки радіопульта дистанційного керування

Замініть батарею одразу після зменшення радіусу дії.



Акумулятори не належать до побутових відходів. Їх приймають на відповідних пунктах з утилізації.



Викрутіть гвинт та відкрийте відділення для батарейки. Для цього вставте монету у слот та поверніть її.

Замініть батарею (тип батареї CR2016), звертаючи увагу на положення встановлення.

Вставте на місце обидві половинки кришки, пересвідчіться в тому, що вони правильно зафіксовані.

Знову закрутіть та затягніть гвинт.

## Дверні замки

### Замок проти викрадення

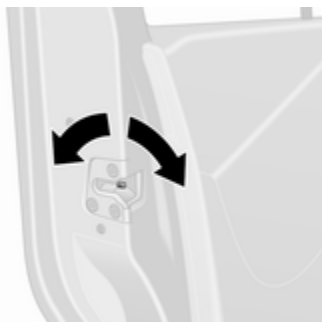

Щоб зсувні бічні двері не можна було відчинити ззовні, відчиніть двері, а потім замкніть їх за допомогою замка проти викрадення.

За допомогою відповідного інструмента поверніть вимикач замка проти викрадення на дверях у замкнене горизонтальне положення. Дверцята не можна відчинити зовні - це можна зробити лише з салону або за допомогою механічного ключа.

Щоб перевести замок у неактивний стан, поверніть вимикач у відімкнуте положення.

## Ручні дверні замки

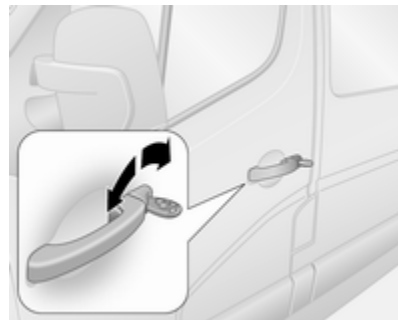

Щоб відімкнути передні дверцята вручну, поверніть ключ у замку дверцят водія. Щоб відчинити передні дверцята, потягніть за ручки.

Зсувні бокові двері ⇄ 30.



Щоб відімкнути задні дверцята вручну, поверніть ключ у замку на правій половині задніх дверцят. Щоб відчинити дверцята, потягніть за ручку.



Після цього можна розблокувати ліву половину задніх дверцят за допомогою важеля, який знаходиться на внутрішньому торці дверцят.

Завжди зачіняйте спочатку ліву, а потім - праву половину дверцят.

Задні дверцята ⇨ 35.

## Центральний замок

Відмикає та замикає передні дверцята, зсувні бокові двері та багажне відділення.

За допомогою пульта дистанційного керування з 3 кнопками передні дверцята й вантажне відділення (залежно від конфігурації автомобіля - також зсувні бічні двері) можна відімкнути та замкнути окремо.

### Примітка

Невдовзі після розблокування дверцят за допомогою пульта дистанційного керування вони знову автоматично блокуються, якщо не було відкриті.

## Відімкнення автомобіля

Операції дистанційного керування центральним замком підтверджуються ліхтарями аварійної сигналізації. Після відмикання автомобіля ліхтарі аварійної сигналізації блимають один раз, а після замикання - двічі.

## Замкнення за допомогою дистанційного керування з 2 кнопками







Натисніть , щоб відімкнути передні дверцята. Натисніть ще раз, щоб відімкнути весь автомобіль.

### Відмикання за допомогою дистанційного керування з 3 кнопками



У залежності від конфігурації автомобіля:

- Натисніть : Передні та зсувні бічні дверцята відімкнуться.  
Натисніть  знову: Вантажне відділення також відімкнеться.
- Натисніть : Передні дверцята відімкнуться.  
Натисніть  знову: Зсувні бокові двері та багажне

відділення також відмикаються.

- Натисніть : Усі дверцята і багажне відділення відімкнуться.

### Замкнення автомобіля

Зачиніть усі дверцята і багажне відділення. Якщо дверцята зачинені неправильно, центральний замок не працюватиме.

### Замкнення за допомогою дистанційного керування з 2 кнопками



Натисніть : Усі дверцята і багажне відділення замкнені.

### Замкнення за допомогою дистанційного керування з 3 кнопками



Натисніть : Усі дверцята і багажне відділення замкнені.

### Примітка

За наявності датчик руху в салоні автомобіля системи сигналізації  37 можна вимкнути,



натиснувши та потримавши  (вимкнення підтверджується звуковим сигналом).

Якщо це було зроблено випадково, відімкніть дверцята знову й коротким натисненням  замкніть автомобіль.

### багажним відділенням

Замкнення та відмикання вантажного відділення за допомогою дистанційного керування з 2 кнопками





Відімкнувши передні дверцята за допомогою , знову натисніть . Вантажне відділення відімкнеться.

Натисніть  один раз: Багажне відділення замкнеться.

Замкнення та відмикання вантажного відділення за допомогою дистанційного керування з 3 кнопками



У залежності від конфігурації автомобіля:

- Натисніть : Багажне відділення замикається чи відмикається.
- Натисніть : Багажне відділення і зсувні бічні двері замикаються чи відмикаються.

### Вимикач центрального замка

Замикає та відмикає дверцята й багажне відділення з салону.



Щоб відімкнути або замкнути, натисніть .

Коли автомобіль замкнено, індикатор у кнопці засвічується.

Залежно від версії, якщо автомобіль рухається з відчиненим вантажним відділенням, передні дверцята (та зсувні бічні двері) все одно можна замкнути. Коли ввімкнено запалювання, натискайте  протягом щонайменше п'ять секунд. Якщо

зачинити задні дверцята / двері багажного відділення, вони замкнуться автоматично.

### Автоматичне замкнення після виходу з автомобіля

Залежно від версії перемикач  можна використовувати для автоматичного замкнення всіх дверцят і дверей багажного відділення після зачинення передніх дверцят і виходу з автомобіля:

Вийміть ключ із замка запалювання, а потім натисніть і утримуйте перемикач  протягом щонайменше п'яти секунд.

Автомобіль буде замкнено після зачинення передніх дверцят.

Автоматичне замкнення після початку руху  29.

### Несправність системи дистанційного керування

#### Розблокування

Розблокуйте вручну дверцята водія за допомогою ключа.

Увімкніть запалювання і натисніть вимикач центрального замка , щоб відчинити усі дверцята та багажне відділення.

#### Блокування

Замкніть дверцята водія вручну за допомогою ключа.

### Несправність системи центрального замка

#### Розблокування

Розблокуйте вручну дверцята водія за допомогою ключа. Інші дверцята можна відчинити, двічі потягнувши внутрішні дверні ручки.

#### Блокування

Натисніть кнопки дверного замка всіх дверцят, за винятком водійських. Після цього зачиніть водійські дверцята та заблокуйте їх ззовні за допомогою ключа.

## Замки дверцят з електроприводом

### Комбі, автобус

З міркувань безпеки водій може дистанційно керувати замками дверцят пасажирів.

Усі дверцята мають бути повністю зачинені, а автоматичне замкнення потрібно вимкнути  29.

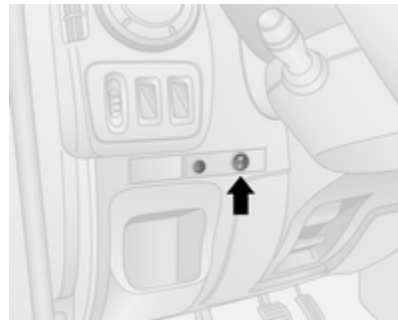

Щоб замкнути дверцята, натисніть на перемикачі сторону I. Сигналізатор поряд із перемикачем блимне один раз (і потім згасне), а також пролунає попереджувальний сигнал.



Сигналізатори на відповідних дверцятах згаснуть.

Щоб відімкнути дверцята, натисніть на перемикачі сторону 0. Сигналізатори на відповідних дверцятах постійно світяться.

### Несправність

Якщо в системі виникла несправність, сигналізатор поруч із перемикачем постійно світиться, а також лунає звукове попередження.

Перевірте, чи відмикаються дверцята вручну (за допомогою внутрішніх перемикачів дверних замків).

За потреби зверніться на станцію технічного обслуговування для усунення причини несправності.

## Автоматичне блокування

### Автоматичне замкнення після початку руху

Залежно від версії цю функцію безпеки можна налаштувати на автоматичне замкнення всіх дверцят і вантажного відділення відразу після початку руху автомобіля.



### Активация

Коли ввімкнено запалювання, натискайте вимикач центрального замка  протягом приблизно п'яти секунд. Звуковий сигнал підтвердить активацію.

Коли автомобіль замкнено, індикатор у кнопці засвічується.

### Деактивация

Коли ввімкнено запалювання, натискайте  протягом приблизно п'яти секунд. Звуковий сигнал підтвердить дезактивацію.

## Замки для захисту від доступу дітей

### Попередження

Використовуйте замки для захисту від доступу дітей завжди, коли діти займають задні сидіння.



Натисніть вниз захист замка від дітей. Після цього дверцята неможливо відчинити зсередини. Підніміть, щоб вимкнути захист.

## Дверцята

### Зсувні двері

Відімкнути зсувні бокові двері можна за допомогою пульта дистанційного керування або ключа (за наявності). Щоб відчинити двері, потягніть за ручку і посуньте двері назад.

Відчиняти й зачиняти зсувні бічні двері можна лише за умови, що автомобіль стоїть на місці з увімкненим стоянковим гальмом. У деяких моделях лунає попереджувальний звуковий сигнал, якщо відчинити зсувні бічні двері, не ввімкнувши стоянкове гальмо.



Зсувні двері можуть відмикатися зсередини вимикачем замка у салоні автомобіля.

Перед початком руху пересвідчіться в тому, що бокові двері повністю зачинені і надійно зафіксовані.



### ⚠ Попередження

Будьте обережні, користуючись зсувними бічними дверима з електроприводом. Ризик травмування.

Стежте за тим, щоб рухові дверей не перешкоджали жодні предмети, а також за тим, щоб вони нікого не затиснули.

Якщо автомобіль припарковано на схилі, відкриті зсувні двері можуть самостійно посунутися вниз під власною вагою.

Перш ніж зрушити з місця, зачиніть зсувні двері.

### ⚠ Небезпека

Забороняється рухатися з відчиненими або нещільно зачиненими зсувними боковими дверима, наприклад, під час транспортування громіздких предметів, оскільки в салон автомобіля можуть потрапити токсичні вихлопні гази, які не

мають ані кольору, ані запаху. Це може призвести до втрати свідомості або смерті.

Центральний замок ⇨ 25.

### Зсувні двері з електроприводом

#### Відкривання



Коли автомобіль стоїть на місці й ввімкнено стоянкове гальмо, натисніть вимикач на панелі приладів, щоб автоматично відчинити зсувні двері. Під час роботи електроприводу у вимикачі блиматиме індикатор.

Якщо натиснути вимикач, коли двигун перебуває в режимі Автостоп, відбудеться автоматичний запуск двигуна.

Система зупинки-запуску ⇨ 152.

#### Примітка

Якщо натиснути вимикач, коли стоянкове гальмо не ввімкнено, пролунає попереджувальний звуковий сигнал і зсувні двері не відчиняться.

Щоб у будь-який момент зупинити рух дверей, натисніть на перемикач ще раз. Натисніть ще раз, щоб зсувні двері з електроприводом продовжили рух.

#### Примітка

Якщо зсувні двері з електроприводом замкнено зсередини, коли замок для захисту від доступу дітей активний, пролунає попереджувальний сигнал. Відімкніть двері вручну зсередини.

**Автобус**

Якщо під час роботи функції "Автостоп" натиснути вимикач керування зсувними бічними дверима, двигун запуститься автоматично.

Система зупинки-запуску ⇨ 152.

**Зачинення**

Натисніть на вимикач ще раз - під час роботи миготить індикатор і лунає звуковий сигнал.

Якщо двері важко відчинити чи зачинити, наприклад через іній, натисніть і потримайте перемикач, щоб збільшити зусилля приводу дверей.

**⚠ Попередження**

Будьте обережні під час користування зсувними дверима з електроприводом. Існує ризик отримання травм, зокрема для дітей.

Будьте особливо обережними, ставлячи автомобіль на стоянку на схилі: повністю відчиніть, а

потім повністю зачиніть двері, щоб вони зафіксувалися в замкненому положенні.

Уважно стежте за рухом дверей, коли вони відчиняються чи зачиняються. Стежте за тим, щоб рухові дверей не перешкождали жодні предмети, а також за тим, щоб вони нікого не затиснули.

**Примітка**

Коли двигун вимкнено, не слід надто часто користуватися зсувними дверима з електроприводом, оскільки внаслідок цього може розрядитися автомобільний акумулятор.

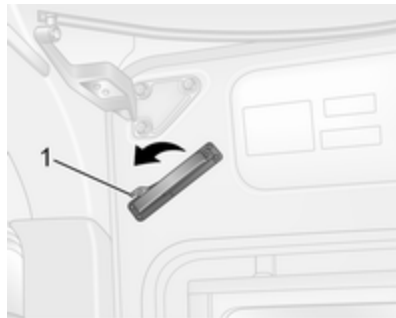
**Аварійний вихід**

У разі аварійної ситуації зсувні бокові двері можна відчинити вручну за допомогою ручки в салоні.

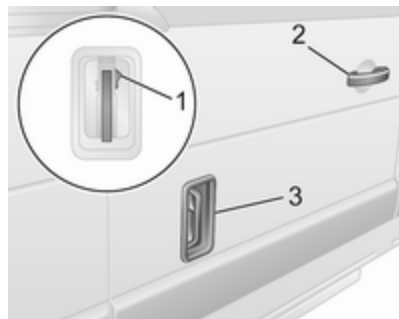

Крім цього, коли автомобіль відімкнено, відчиняйте двері за допомогою зовнішньої ручки (залежно від версії моделі). Підніміть ручку (3) до другого положення, позначеного міткою, а потім посуньте двері назад за допомогою ручки (2) біля переднього краю дверей.

#### Скидання показників

Якщо двері було відчинено вручну, потрібно виконати скидання системи зсувних дверей з електроприводом.



Відчиніть двері наполовину, а потім перемістіть відповідну ручку в перше положення, позначене міткою. На панелі приладів засвітиться попереджувальний індикатор. Натисніть кнопку (1) на відповідній ручці.

Перемістіть ручку назад і вперед, щоб забезпечити роботу двигуна приводу дверей, а потім натисніть і потримайте кнопку на панелі приладів, щоб повністю зачинити двері. Індикатор згасає після правильного скидання системи.

#### Технічне обслуговування



Власник зобов'язаний замінювати приводний ремінь на СТО через кожні 25 000 циклів. Для їх підрахунку в нижній частині передньої стійки вмонтовано лічильник. Покази лічильника збільшуються під час кожного відкриття та закриття – його неможливо скинути. Зверніться по допомогу на станцію технічного обслуговування.

Якщо приводний ремінь зіпсується, двері все одно можна буде відчиняти і зачиняти вручну.

**Несправність**

Якщо під час відімкнення дверцят у системі буде виявлено несправність, пролунає попереджувальний сигнал, а у вимикачі засвітяться індикатор. Перевірте положення зовнішньої ручки. Якщо вона перебуває у відчиненому положенні, змініть його. Після цього замки дверей можна замикати й відмикати ключем.

Якщо несправність не вдасться усунути, зверніться на станцію технічного обслуговування.

**Бокова сходинка з електроприводом****⚠ Попередження**

Будьте обережні, користуючись боковою сходинкою з електроприводом, особливо в мокрому та холодному повітрі.

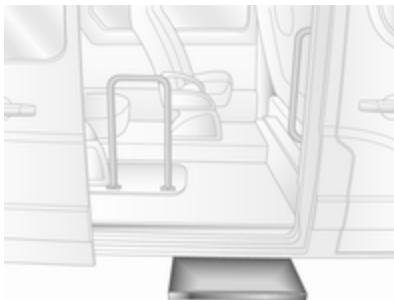

Коли відчиняються або зачиняються зсувні двері з електроприводом, бокова сходинка активується автоматично.

**⚠ Попередження**

Пересвідчіться в тому, що під автомобілем є достатньо місця для повного розкладення та складання бокової сходинки з електроприводом.



Під час роботи бічної сходинки з електроприводом світиться індикатор. Якщо індикатор продовжує світитися, коли двері зачинені, це означає, що сходинку не прибрано або дверцята посунуті не до кінця і не зачинилися.

Якщо бокова сходинка з електроприводом не працює, складіть її вручну. Для цього відкрутіть жовтогогаряче коліщатко, розміщене в задній частині сходинки. Простежте, щоб ніщо не заважало їй закритися. Після складання сходинки закрутіть

жовтогогаряче коліщатко. Зверніться по допомогу на станцію технічного обслуговування.

## Задні дверцята

Замкніть і знову відімкніть задні дверцята за допомогою пульту дистанційного керування або ключа (за наявності).

Центральний замок ⇨ 25, ручні дверні замки ⇨ 24.

Щоб відкрити праві задні дверцята, потягніть за зовнішню ручку.



Відчинити праві задні дверцята можна також із салону автомобіля, потягнувши за внутрішню ручку.



Потім ліві задні дверцята можна розблокувати важелем.

### ⚠ Попередження

При відчинених задніх дверцятах, коли автомобіль припаркований на узбіччі, задні габаритні ліхтарі можуть бути заблокованими.

Попередьте інших учасників дорожнього руху про припаркований автомобіль за допомогою знака аварійної зупинки чи іншого устаткування, зазначеного у правилах дорожнього руху.

Дверцята утримуються у положенні 90° фіксаторами.



Щоб відчинити дверцята на 180° чи більше (залежно від моделі), розблокуйте фіксатори обмежувачів на рамі дверцят і відчиніть дверцята на потрібний кут.



При відкритті дверцят у положення 270°, дверцята фіксуються у повністю відкритому положенні магнітами з боку кузова.

### ⚠ Попередження

Пересвідчіться в тому, що відкриті дверцята зафіксовані після повного відкриття.

Відкриті дверцята можуть з силою грюкнути під поривом вітру!

При зачиненні дверцят закріпіть кожну стійку фіксатора у кріпленні на рамі дверцят.

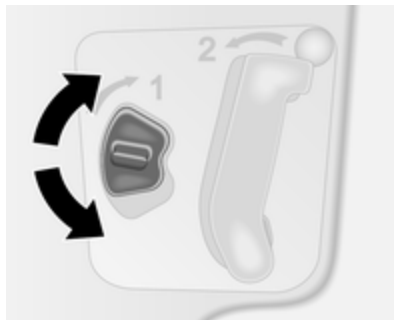

Задні дверцята можна відімкнути з салону внутрішнім вимикачем замка на внутрішній частині правих дверцят.

Завжди зачиняйте спочатку ліву, а потім - праву половину дверцят.

### Комбі, автобус

В автомобілях із лівостороннім кермом задні дверцята потрібно відчиняти з салону, потягнувши за внутрішню ручку.

В автомобілях із кермом праворуч зсередини автомобіля потягніть за внутрішню ручку на правих

дверцятах і відчиніть їх. Потім розблокуйте ліві дверцята, опустивши важіль, і відчиніть їх. Завжди зачиняйте спочатку ліву, а потім - праву половину дверцят.

### ⚠ Небезпека

Забороняється рухатися з відчиненими або нещільно зачиненими задніми дверцятами, наприклад, під час транспортування громіздких предметів, оскільки в салон автомобіля можуть потрапити токсичні вихлопні гази, які не мають ані кольору, ані запаху. Це може призвести до втрати свідомості або смерті.

## Безпека автомобіля

### Система запобігання викраденню автомобіля

#### ⚠ Попередження

Не використовуйте систему, якщо в автомобілі є люди!  
Дверцята не можна розблокувати зсередини.

Система блокує дверцята. Усі дверцята повинні бути зачиненими, інакше систему не можна буде активувати.

#### Примітка

Система запобігання викраденню автомобіля не може бути увімкнена при ввімкненій світловій аварійній сигналізації чи габаритних ліхтарях.

Увімкнення та вимкнення неможливо з вимикача центрального замка.

### Активація



Двічі натисніть  протягом трьох секунд.

Для підтвердження ліхтарі аварійної сигналізації блимнуть п'ять разів.

### Деактивація

Відімкніть дверцята, натиснувши  на пульті дистанційного керування.

### Система запобігання викраденню автомобіля

Система запобігання викраденню автомобіля поєднана із системою центрального замка.

Вона контролює:

- дверцята, багажник, капот
- пасажирське відділення
- багажне відділення
- система запалювання
- переривання живлення сирени сигналізації

### Активація

Усі дверцята та капот мають бути зачиненими.



Натисніть , щоб увімкнути систему сигналізації для запобігання викраденню автомобіля. Ліхтарі аварійної сигналізації блимнуть двічі, щоб підтвердити увімкнення.

Якщо ліхтарі аварійної сигналізації не блимнуть після переведення сигналізації в режим охорони, дверцята чи капот не повністю зачинені.

#### Примітка

Зміни в салоні автомобіля, зокрема, відчинені вікна і наявність чохлів, можуть погіршити функціонування системи моніторингу пасажирського відділення.

### Деактивація

При відімкненні автомобіля чи увімкненні запалення система запобігання викраденню автомобіля вимикається. Ліхтарі аварійної сигналізації блимають один раз, щоб підтвердити вимкнення.

#### Примітка

Якщо спрацювала сигналізація, відімкнення автомобіля ключем не зупинить сирену сигналізації. Щоб вимкнути сирену, ввімкніть запалення. Ліхтарі аварійної сигналізації не блиматимуть після вимкнення сигналізації, якщо вона спрацювала.

### Увімкнення без моніторингу салону

Вимикайте датчик руху в салоні автомобіля, наприклад, якщо в автомобілі залишаються тварини чи люди, або якщо додатковий обігрівач  137 було запрограмований на автоматичний запуск у певний час чи запуск дистанційним керуванням.



У залежності від конфігурації автомобіля:

- натисніть і потримайте  або
- двічі швидко увімкніть і вимкніть запалювання, потім зачиніть дверцята та увімкніть систему запобігання викраденню автомобіля

На підтвердження пролунає звуковий сигнал.

Статус системи буде зберігатися до відімкнення дверцят.



## Аварійний сигнал

У разі спрацювання аварійний сигнал звучить через звуковий сигналізатор із живленням від окремої батареї, одночасно з цим миготять аварійні ліхтарі. Кількість і тривалість аварійних сигналів визначені законодавством.

При від'єднанні акумулятора автомобіля чи перериванні електричного живлення, це призведе до спрацювання сирени сигналізації. За необхідності від'єднання акумулятора спочатку вимкніть систему запобігання викраденню автомобіля.

Щоб вимкнути сирену сигналізації (якщо вона спрацює), а значить і вимкнути систему запобігання викраденню автомобіля, підключіть акумулятор автомобіля та відімкніть автомобіль кнопкою  радіопульта ДК (або увімкніть запалення).

## Імобілайзер

Систему встановлено у вимикач запалення. Вона перевіряє, чи може автомобіль запуститися за допомогою ключа, що використовується.



Імобілайзер вмикається автоматично після витягнення ключа з вимикача запалення, а також, якщо ключ залишається в замку запалення після вимкнення двигуна.

Якщо двигун не можна завести, вимкніть запалювання, витягніть ключ, зачекайте приблизно дві секунди й ще раз спробуйте запустити двигун. Якщо спроба запуску двигуна завершилася невдало, спробуйте запустити двигун із використанням запасного ключа та зверніться по допомогу до майстерні.

### Примітка

Мітки радіочастотної ідентифікації (RFID) можуть створювати перешкоди для ключа. Вони не повинні знаходитися поруч із ключем під час запуску двигуна.

## Примітка

Імобілайзер не блокує дверцята. Ви повинні завжди блокувати автомобіль після виходу з нього та вмикати систему запобігання викраденню  25,  37.

## Зовнішні дзеркала

### Випукла форма

Зовнішнє дзеркало випуклої форми містить асферичну область та зменшує сліпі плями. Завдяки формі дзеркала об'єкти відображаються меншими, що впливатиме на здатність коректно оцінювати відстані.

### Ручне регулювання

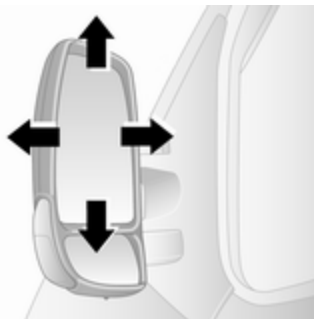

Відрегулюйте дзеркала, повертаючи елемент керування у потрібному напрямку.

Нижні дзеркала не регулюються.

### Регулювання за допомогою електропривода



Увімкніть запалювання, щоб керувати зовнішніми дзеркалами. Виберіть відповідне зовнішнє дзеркало шляхом переключення перемикача ліворуч або праворуч. Потім повертайте елемент керування, щоб відрегулювати дзеркало.

Коли елемент керування знаходиться в центральному положенні, не вибрано жодного дзеркала.

Нижні дзеркала не регулюються.

### Складані дзеркала

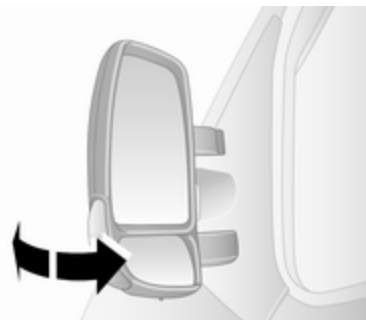

Задля безпеки пішоходів зовнішні дзеркала змінюють своє звичайне положення, автоматично повертаючись назовні від значного удару. Змінійте положення дзеркал, злегка натискаючи його корпус.

## Положення для паркування

Зовнішні дзеркала можна скласти, наприклад, в разі паркування на обмеженому просторі. Для цього слід злегка натиснути на зовнішній край корпусу.

## Дзеркала з підгрівом



Для керування використовується  однієї з систем. Коли ввімкнено цю функцію, у кнопці світиться світлоіндикатор.



Підігрів функціонує, коли працює двигун, і вимикається автоматично через короткий проміжок часу.

Система клімат-контролю ⇨ 128.

Електронна система клімат-контролю ⇨ 131.

## Внутрішні дзеркала

### Система зменшення засліплювальної дії світла вручну

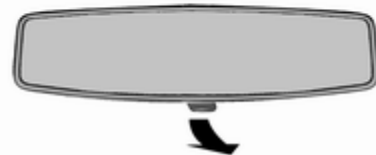

Щоб зменшити засліплювальну дію світла, поверніть важіль на зворотному боці корпусу дзеркала.

## Дзеркало широкого огляду



У деяких модифікаціях автомобіля на сонцезахисному козирку перед місцем переднього пасажира є велике випукле дзеркало.

## Вікна

### Лобове скло

#### Наліпки на лобовому склі

Не наклеюйте на лобовому склі наліпки (наприклад, наліпки оплати платних доріг тощо) в ділянці внутрішнього дзеркала заднього огляду. Інакше зона розпізнавання датчика у корпусі дзеркала може бути обмежена.

#### Заміна лобового скла

##### Обережно

Якщо автомобіль обладнано датчиком камери переднього огляду для систем допомоги водію, дуже важливо, щоб будь-яка заміна лобового скла виконувалась точно відповідно до вимог Opel. В іншому випадку належна робота цих систем може порушитись, унаслідок чого зростає ризик

непередбачуваної поведінки таких систем або відображення ними випадкових повідомлень.

### Вікна з ручним приводом

Вікна в дверцятах відчиняються та зачиняються ручками склопідійомників.

### Вікна з електropідійомниками

#### ⚠ Попередження

Будьте обережні під час користування вікнами з електropідійомниками. Існує ризик отримання травм, зокрема для дітей.

Уважно стежте за вікнами під час їх зачинення.

Переконайтеся, що нічого не перешкоджає їх руху.

Увімкніть запалювання для використання вікон із електropідійомниками.



Використовуйте перемикач для відповідного вікна, натискаючи, щоб відчинити, чи тягнучи до себе, щоб зачинити.

В автомобілях із автоматичним електропідйомником вікна дверцят водія під час відкривання вікно зупиниться, якщо повторно натиснути на вимикач.

У разі виникнення проблем під час зачинення через замерзання тощо поверніть перемикач кілька разів, щоб зачинити вікно поступово.

### Перевантаження

Якщо вікна часто відчиняються чи зачиняються протягом коротких інтервалів часу, вони відключаються на деякий час.

### Задні вікна

#### Зсувні бокові вікна



Натисніть на фіксатор та посуньте вікно, щоб відчинити його. Пересвідчіться в тому, що фіксатор зафіксувався при зачиненні вікна.

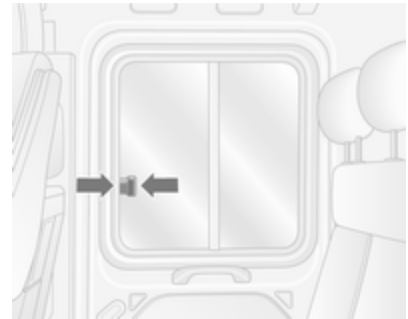

Натисніть на фіксатор та посуньте вікно, щоб відчинити його. Пересвідчіться в тому, що фіксатор зафіксувався при зачиненні вікна.

## Відкриття бокових вікон

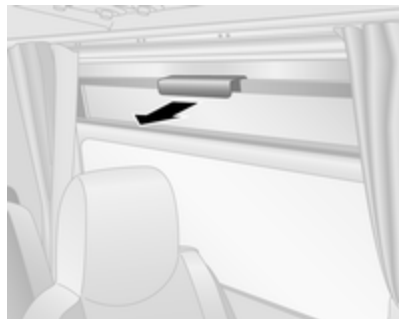

Потягніть за рукоятку, щоб відкрити вікно.

**Примітка**

Залежно від автомобіля деякі вікна можуть відчинятися неповністю.

## Аварійний вихід



Щоб забезпечити екстрений вихід з автомобіля скористайтесь молотком **1**, щоб розбити скло **2**.

Залежно від версії для екстреного виходу з автомобіля використовується скляна панель у даху ↪ 46.

## Паркувальна лінза заднього виду



На заднє вікно можна встановити паркувальну лінзу заднього виду.

Паркувальна лінза заднього виду призначена для допомоги водієві під час руху заднім ходом, оскільки вона зменшує мертві зони.

## Заднє вікно з підігрівом



Для керування використовується [кнопка] однієї з систем. Коли ввімкнено цю функцію, у кнопки світиться світлоіндикатор.



Підігрів функціонує, коли працює двигун, і вимикається автоматично через короткий проміжок часу.

Система клімат-контролю ⇨ 128.

Електронна система клімат-контролю ⇨ 131.

## Сонцезахисні козирки

Сонцезахисні козирки можна скласти чи повернути на бік, щоб запобігти засліпленню.

Якщо в сонцезахисні козирки вмонтовано дзеркальця, їх кришки повинні бути зачиненими під час водіння.

Сонцезахисні козирки можуть також мати кишеню для паркувальних квитанцій тощо.

Дзеркало з широким кутом огляду ⇨ 41.

## Дах

### Скляна панель



У деяких модифікаціях автомобіля багажне відділення має одинарну або подвійну скляну дахову панель.

### Аварійний вихід



В екстреній ситуації можна розбити скло. Щоб розбити скляну панель, скористайтесь молотком, який входить у комплект.

У деяких модифікаціях автомобіля як аварійні виходи можна також використовувати бокові вікна ↪ 43.



## Сидіння, підголівники

Підголівники .....	47
<b>Передні сидіння</b> .....	<b>49</b>
Положення сидіння .....	49
Регулювання сидінь .....	50
Підлокітник .....	54
Підігрів сидінь .....	54
<b>Задні сидіння</b> .....	<b>55</b>
<b>Паски безпеки</b> .....	<b>58</b>
Пасок безпеки з кріпленням в трьох точках .....	59
<b>Система подушок безпеки</b> .....	<b>62</b>
Система фронтальних подушок безпеки .....	65
Система бокових подушок безпеки .....	66
Деактивація подушок безпеки .....	66
<b>Системи безпеки для дітей</b> .....	<b>68</b>
Місця встановлення системи безпеки для дітей .....	71

## Підголівники

### Положення

#### ⚠ Попередження

Їздіть лише зі встановленим у правильне положення підголівником.

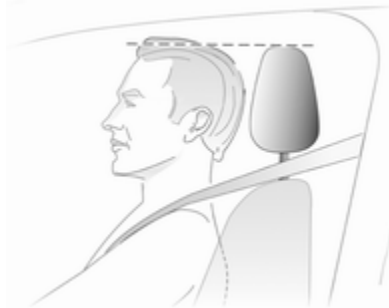

Верхня частина підголівників має знаходитися на рівні маківки. Якщо це неможливо, для дуже високих людей установіть підголівники в максимально високе положення, а для низьких людей – у найнижче.

### Регулювання

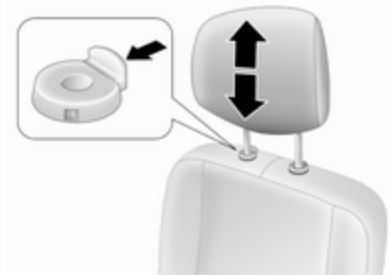

Потягніть угору, щоб підняти підголівник, або натисніть кнопку, щоб опустити його. Пересвідчіться в тому, що підголівник зафіксувався.



Залежно від версії підголівники також можна нахилити вперед або назад. Щоб відрегулювати підголівник, натисніть на його нижню частину або потягніть за неї.

#### Примітка

Якщо переднє пасажирське сидіння не використовується, до його підголівника можна прикріплювати лише схвалені аксесуари.

#### Усування

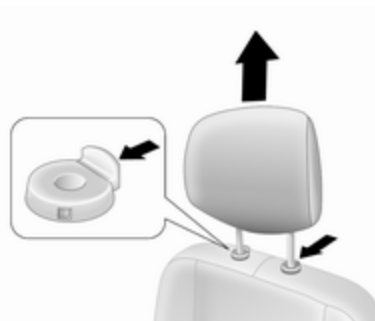

Наприклад, при використанні системи безпеки для дітей, ⇨ 68.

Спершу нахиліть спинку сидіння вперед, а потім підніміть підголівник у найвище положення. Натисніть обидві кнопки розблокування й потягніть підголівник угору, щоб зняти його.

Зберігайте підголівники у безпечному місці в вантажному відділенні.

Не їзьте зі знятими підголівниками, якщо на сидінні без підголівника сидить людина.

#### Встановлення

Спочатку нахиліть спинку сидіння вперед і вставте стержні підголівника в призначені для них отвори.

Опустіть підголівник до упору, а потім підніміть його (за потреби спершу натисніть обидві кнопки фіксування його висоти) до фіксації підголівника на потрібній висоті.

## Передні сидіння

### Положення сидіння

#### ⚠ Попередження

Рухайтесь лише з правильно відрегульованими сидіннями.

#### ⚠ Небезпека

Сідайте за кермо на відстані більше 25 см, щоб уможливити належне розкриття подушки безпеки.

#### ⚠ Попередження

Забароняється регулювати сидіння під час руху, оскільки вони можуть рухатися неконтрольовано.

#### ⚠ Попередження

Під сидіння не можна класти незакріплені предмети.

Відділення для речей під сидінням, ящик для речей ⇨ 80.



- Сідайте на сидіння, максимально притискаючи тіло до спинки. Відрегулюйте відстань між сидінням і педалями таким чином, щоб під час натискання на педалі ваші ноги були злегка підігнуті. Посуньте сидіння пасажиря якомога далі назад.

- Установіть сидіння настільки високо, щоб мати чіткий огляд з усіх сторін і всіх приладів відображення. Між головою та стелею має бути проміжок мінімум в одну руку. Стегна повинні вільно розташовуватися на сидінні, не втискаючись у нього.
- Сідайте на сидіння, максимально притискаючи плечі до спинки. Відрегулюйте кут нахилу спинки таким чином, щоб можна було легко дістати кермо злегка зігнутими руками. Намагайтеся не відривати плечі від спинки сидіння під час обертання керма. Не відхиляйте спинку надто далеко назад. Ми рекомендуємо максимальне відхилення приблизно 25°.
- Відрегулюйте сидіння й кермо таким чином, щоб зап'ясток лежав зверху керма, рука була повністю випростана, а плечі притиснуті до спинки сидіння.
- Відрегулюйте кермо ⇨ 91.
- Відрегулюйте підголівник ⇨ 47.

- Відрегулюйте висоту паска безпеки ↻ 59.
- Відрегулюйте поперекову опору, щоб вона підтримувала природну форму хребта ↻ 50.

## Регулювання сидінь

Керуйте автомобілем тільки із зафіксованими сидіннями та спинками.

### Регулювання в поздовжньому напрямку



Потягніть до себе ручку, посуňte сидіння, відпустіть ручку.

Щоб переконатися, що сидіння зафіксувалося, спробуйте перемістити його вперед і назад.

### Регулювання в поздовжньому напрямку сидіння з підвіскою



Потягніть до себе ручку, посуňte сидіння, відпустіть ручку.

Щоб переконатися, що сидіння зафіксувалося, спробуйте перемістити його вперед і назад.

### Нахил спинки

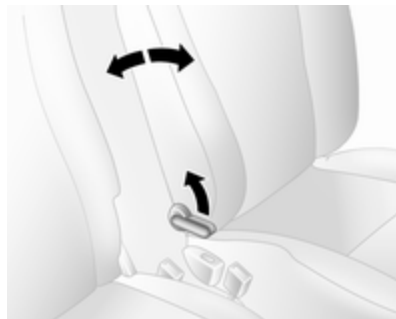

Потягніть до себе важіль, відрегулюйте нахил і відпустіть важіль. Дочекайтеся, доки сидіння зі звуком не стане на місце.

## Нахил спинки сидіння з підвіскою



Потягніть до себе важіль, відрегулюйте нахил і відпустіть важіль. Дочекайтеся, доки сидіння зі звуком не стане на місце.

## Висота сидіння



Хід накачування важеля  
вгору : сидіння вище  
донизу : сидіння нижче

## Висота сидіння з підвіскою

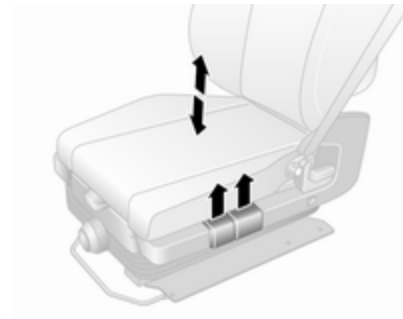

Потягніть передній розблокувальний важіль вгору, щоб відрегулювати висоту передньої частини сидіння.

Потягніть задній розблокувальний важіль, щоб відрегулювати висоту задньої частини сидіння.

### Поперекова опора



Відрегулюйте підтримку поперекового відділу за власними уподобаннями.

Збільшення та зменшення підтримки: повертайте маховик, зменшуючи навантаження на спинку.

### Поперекова підтримка сидіння з підвіскою



Відрегулюйте підтримку поперекового відділу за власними уподобаннями.

Качайте ручною помпою (у нижній частині сидіння), щоб збільшити твердість.

Натисніть кнопку спуску (розташовану на передньому боці блока), щоб зменшити твердість.

### Чутливість підвіски сидіння



Повертайте рукоятку, щоб відрегулювати чутливість підвіски сидіння.

поворот : жорсткіше

праворуч : м'якіше

поворот

ліворуч

## Регулювання сидіння з поворотним механізмом

### Положення сидіння

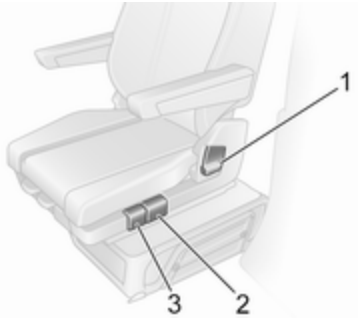

Змістіть ручку **2**, посуňte сидіння, потім відпустіть ручку.

Щоб переконатися, що сидіння зафіксувалося, спробуйте перемістити його вперед і назад.

### Спинки сидінь

Потягніть до себе важіль **1**, відрегулюйте нахил, потім відпустіть важіль. Дочекайтеся, доки сидіння зі звуком не стане на місце.

### Кут нахилу основи сидіння

Змістіть ручку **3** та відрегулюйте кут нахилу основи сидіння.

### Поперекова опора

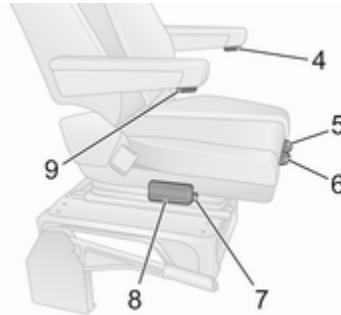

Відрегулюйте підтримку поперекового відділу за власними уподобаннями.

Качайте ручною помпою **8** (у нижній частині сидіння), щоб збільшити твердість.

Щоб зменшити твердість, натисніть кнопку **7**.

### Положення основи сидіння

Підніміть ручку **5**, перемістіть основу сидіння назад або вперед і відпустіть ручку.

### Підлокітники

Щоб відрегулювати висоту підлокітників, покрутить регулятор **4** або **9**.

### Повертання сидіння

Сидіння водія можна повернути на кут до 180° зі звичайного положення, наприклад, для легшого доступу до вантажного відсіку, коли автомобіль стоїть нерухомо з вимкненим двигуном.

Перш ніж повернути сидіння, виконайте наведені нижче підготовчі дії:

- Відстібніть пасок безпеки.
- Складіть підлокітники догори.
- Посуньте сидіння максимально назад.
- Виставте кут нахилу основи в найнижче положення.

- Установіть спинку сидіння вертикально.
- Відчиніть дверцята водія.

Підніміть ручку **6**, поверніть сидіння на потрібний кут, потім відпустіть ручку.

Перед виїздом завжди повертайте сидіння у спрямоване вперед положення і перевіряйте, чи зафіксоване воно.

## Підлокітник

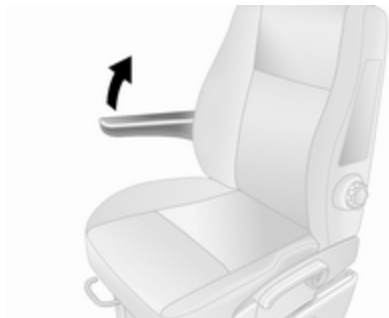

Підлокітники можна складати вгору, коли вони не потрібні.

## Підігрів сидінь

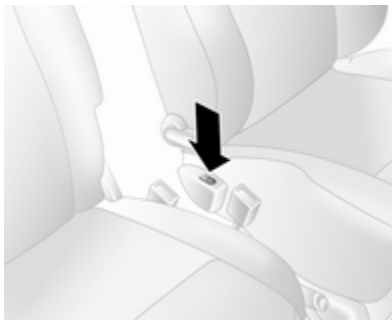

Натисніть  для відповідного сидіння – у вимикачі засвітиться світлоіндикатор. Щоб вимкнути підігрівання сидінь, натисніть на протилежний кінець кулісного перемикача.

Автомобілі, обладнані сидінням із підвіскою: перемикач  розміщений нижче важеля розблокування спинки на зовнішній стороні сидіння.

Підігрів сидінь регулюється термостатом і автоматично вимикається, коли сидіння нагрівається до потрібної

температури. Світлоіндикатор світиться не лише, коли працює підігрів, а й коли систему ввімкнено.

Не рекомендується тривале використання для людей з чутливою шкірою.

Підігрів сидінь працює, коли ввімкнено двигун.



## Задні сидіння

### Доступ до заднього сидіння



Щоб полегшити доступ до сидінь третього ряду (за наявності), відчиніть зсувні бічні двері й потягніть за фіксатор на розкладному сидінні в другому ряду і складіть спинку сидіння вперед. За потреби відстебніть паски безпеки від пряжок.

### ⚠ Попередження

Пересвідчіться в тому, що спинка повернулася у правильне положення, а пряжки пасків безпеки надійно пристебнуто.

Пристібання та відстібання паска безпеки ⇨ 59.

Зсувні двері ⇨ 30.

### Знімні задні сидіння

### ⚠ Попередження

Виймаючи з салону задні сидіння, тримайте руки й ноги подалі від рухомих частин.

Забороняється демонтувати сидіння під час руху, оскільки вони можуть рухатися неконтрольовано.

Перед тим як сідати на задні сидіння, перевірте, надійно закріплені сидіння та спинки.

### Усунення

У деяких моделях вантажне відділення можна збільшити, винявши задні сидіння.

### ⚠ Попередження

Знімні задні сидіння важкі! Не намагайтеся знімати їх без допомоги.

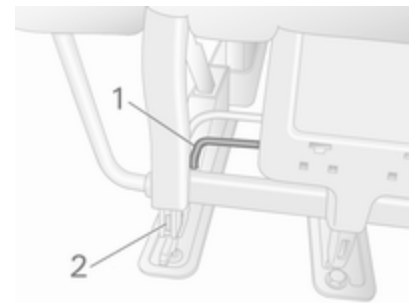

- Потягніть за важіль **1** вгору з обох боків сидіння. Ви побачите, як висунуться штифти **2** – це свідчить про те, що сидіння розблоковано.

- Пересуньте сидіння назад, щоб зняти його з точок кріплення.
- Підніміть сидіння, щоб зняти його.

### Встановлення

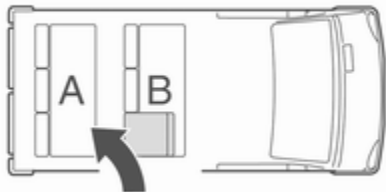

Встановлюючи сидіння на місце, потрібно стежити, щоб ряд складних сидінь **В** був розміщений перед рядом нерухомих сидінь **А**.

### Обережно

Сидіння другого й третього рядів не є взаємозамінними і мають установлюватися на своє місце.

### Примітка

Перш ніж установлювати сидіння, переконайтеся, що його опорні точки чисті. На них не має бути піску чи інших предметів, які можуть заважати сидінню надійно зафіксуватися.

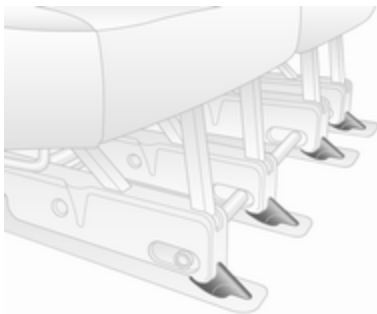

Розташуйте напрямні сидіння безпосередньо позаду передніх точок кріплення на підлозі і посуньте вперед, щоб зафіксувати їх.

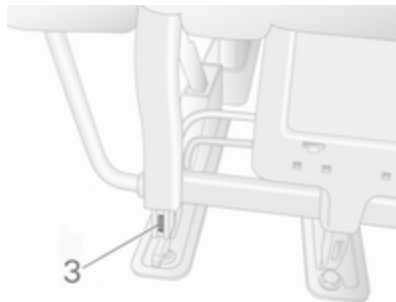

Сидіння фіксується автоматично, і штифтів **3** більше не буде видно, що свідчить про те, що сидіння зафіксоване.

### Обережно

При установці задніх сидінь пересвідчіться в тому, що вони належним чином закріплені у

точках кріплення на підлозі, а фіксатори повністю стали на місце.

Якщо сидіння не вдається надійно зафіксувати на місці, зверніться на станцію технічного обслуговування.

### Автобус Усунення

#### ⚠ Попередження

Знімні задні сидіння важкі! Не намагайтеся знімати їх без допомоги.

За допомогою інструмента з комплекту, розташованого у відділенні для рукавичок, поверніть важелі, щоб розблокувати сидіння:

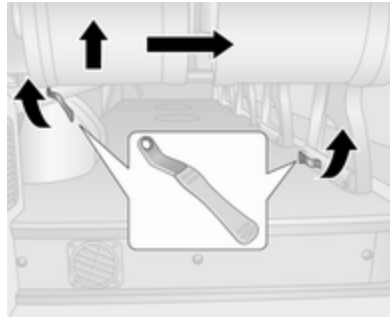

1. Розблокуйте зовнішній фіксатор.
2. Від'єднайте внутрішнє кріплення (розташоване при основі сидіння).
3. Підніміть сидіння, взявшись за нього в задній частині.
4. Перетягніть сидіння до центральної частини автомобіля, щоб повністю від'єднати сидіння від його опорних точок.

### Встановлення

#### Примітка

Перш ніж встановлювати сидіння, переконайтеся, що його опорні точки чисті. На них не має бути піску чи інших предметів, які можуть заважати сидінню надійно зафіксуватися.

1. Розташуйте сидіння над точками кріплення.
2. Опустіть сидіння до положення, в якому пролунає звук його фіксування в опорних точках.
3. Щоб сидіння надійно зафіксувалося в правильному положенні, спробуйте порухати ним назад і вперед та ліворуч і праворуч.

За потреби виконайте процедуру встановлення повторно.

Якщо сидіння не вдається надійно зафіксувати на місці, зверніться на станцію технічного обслуговування.

## Паски безпеки



Паски блокуються під час різкого прискорення або уповільнення руху автомобіля з метою утримання пасажирів у безпечному положенні. Тому ризик отримання травми значно знижується.

### ⚠ Попередження

Перед кожною поїздкою пристібайте паски безпеки.

У випадку ДТП особи, які не користуються пасками безпеки, наражають на небезпеку як себе, так і інших пасажирів автомобіля.

Паски безпеки призначені для використання лише однією людиною одночасно. Система безпеки для дітей ⇨ 68.

Періодично перевіряйте всі частини системи пасків на предмет пошкодження та правильності функціонування.

Пошкоджені компоненти потрібно замінити. Після ДТП паски безпеки та їхні натягувачі потрібно замінити на станції технічного обслуговування.

#### Примітка

Переконайтеся, що паски не пошкоджені взуттям або предметами з гострими кінцями чи

не застрягли. Не допускайте потрапляння бруду в натягувачі пасків безпеки.

### Система нагадування про непристібнутий пасок безпеки

Залежно від версії, обидва передніх сидіння можуть бути обладнані системою попередження про непристібнутий пасок безпеки, яка діє через контрольний індикатор  на панелі приладів ⇨ 101, ⇨ 105.

### Обмежувач сили пасків



На передніх сидіннях навантаження на тіло зменшено завдяки поступовому відпусканню паска під час зіткнення.

### Натягувачі пасків

У випадку лобового зіткнення чи зіткнення з автомобілем, який рухається ззаду, паски на передньому сидінні обтягуються.

### ⚠ Попередження

Неправильне поводження з пасками безпеки (наприклад, зняття чи налаштування) може призвести до активації переднатягувачів.

При спрацюванні натягувачів пасків безпеки вмикається контрольний індикатор  і світиться постійним світлом  105.

Натягувачі, що спрацювали, потрібно замінити в майстерні. Натягувачі пасків безпеки можуть спрацювати лише один раз.

#### Примітка

Не встановлюйте та не прикріплюйте аксесуари чи інші предмети, які можуть перешкоджати роботі переднатягувачів пасків безпеки. Забороняється вносити будь-які зміни до компонентів переднатягувачів пасків безпеки. Унаслідок виконання таких дій схвалення типу автомобіля буде скасовано.

## Пасок безпеки з кріпленням в трьох точках

### Паски безпеки на передніх сидіннях

#### Застібання



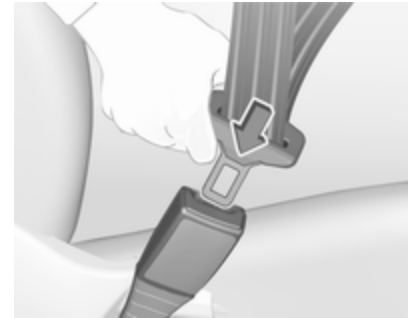

Витягніть пасок із натягувача, протягніть його через тіло та вставте язичок зачіпки в пряжку. Регулярно посилюйте щільність поясного паска безпеки під час водіння, натягуючи плечовий пасок.



Вільний або звислий одяг перешкоджає щільному розміщенню паска. Не розташовуйте між тілом і паском предмети, зокрема, сумки чи мобільні телефони.

### ⚠ Попередження

Пасок не повинен проходити через важкі чи крихкі предмети в кишенях вашого одягу.

Система нагадування про непристебнутий пасок безпеки   105.

## Регулювання висоти

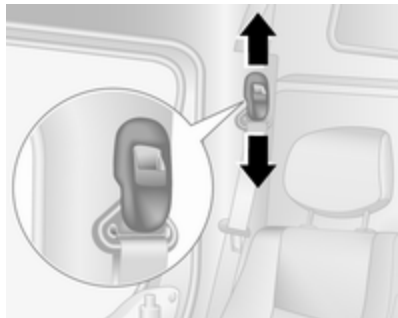

1. Плавно витягніть пасок.
2. Відрегулюйте довжину вгору, або натисніть кнопку, щоб від'єднати, і натисніть регулятор довжини донизу.



Відрегулюйте висоту таким чином, щоб пасок проходив через плече. Він не повинен проходити через горло чи плече з передпліччям.

**⚠ Попередження**

Не регулюйте положення паска під час водіння.

## Розстібання



Щоб відстебнути пасок, натисніть червону кнопку на пряжці. Пасок безпеки автоматично втягується в тримач.

## Паски безпеки на задніх сидіннях

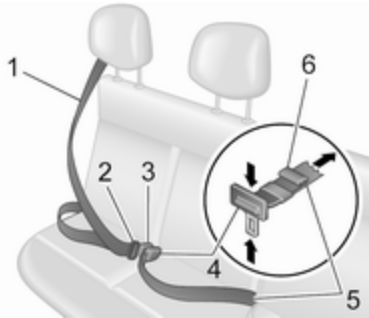

Витягніть пасок 1 із натягувача, протягніть його навкіс через тіло (не перекручуйте!), вставте язичок защіпки 2 у пряжку 3 і потягніть язичок защіпки 2, щоб він повністю ввійшов у пряжку.

Поясний пасок 5 слід щільно затягнути довкола стегон на рівні таза.

Щоб затягнути його, потягніть вільний кінець паска 6. Щоб послабити пасок, поверніть регульовальну пряжку 4 на 90°

відносно паска, притисніть регульовальну пряжку 4 і витягніть поясний пасок 5.

Вільний або звислий одяг перешкоджає щільному розміщенню паска. Не розташовуйте між тілом і паском предмети, зокрема, сумки чи мобільні телефони.

### ⚠ Попередження

Пасок не повинен проходити через важкі чи крихкі предмети в кишенях вашого одягу.

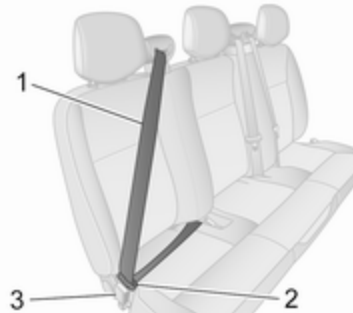

Щоб розстебнути пасок, натисніть червону кнопку на пряжці паска 3 і вивільніть язичок защіпки 2.

Спрямуйте пасок безпеки 1 під автоматичного втягування.

### ⚠ Попередження

Перед тим як сідати на задні сидіння, перевірте, надійно закріплені сидіння та спинки. Задні сидіння ⇨ 55.

### Обережно

Щоб запобігти пошкодженню автомобіля, завжди пристібайте паски безпеки задніх сидінь, навіть коли сидіння порожні.

## Використання паска безпеки під час вагітності



### ⚠ Попередження

Поясний пасок безпеки повинен бути встановлений максимально низько через таз, щоб запобігти тиску на черевну порожнину.

## Система подушок безпеки

Система подушок безпеки складається з ряду окремих систем, кількість яких залежить від комплектації вашого автомобіля.

У разі потреби подушки безпеки надуваються протягом мілісекунд. Вони також спускаються настільки швидко, що в більшості випадків за цим важко прослідкувати під час зіткнення.

### ⚠ Попередження

У випадку неправильного поведіння, системи подушок безпеки можуть спрацювати вибухово.

### Примітка



Електроніка систем подушок безпеки та системи керування переднатягувачами пасків безпеки розташована на центральній консолі. Забороняється класти будь-які магнітні предмети в цій області.

Забороняється прикріплювати будь-які предмети на кришки подушок безпеки та накривати їх іншими матеріалами.

Кожна подушка безпеки спрацьовує лише один раз. Заміну подушок безпеки, що спрацювали, потрібно проводити у майстерні. Окрім цього, можливо, потрібно буде виконати заміну керма, панелі приладів, частин обшивки, ущільнювачів дверцят, ручок та сидінь.

Забороняється вносити будь-які зміни до системи подушок безпеки, оскільки буде скасовано схвалення типу автомобіля.

Під час спрацювання подушок безпеки виділяються гарячі гази, які можуть спричинити опіки.

Контрольний індикатор  для систем подушок безпеки  105.

## Системи безпеки для дітей на сидінні переднього пасажира з системами подушок безпеки

Попередження згідно з ECE R94.02:





**EN:** NEVER use a rear-facing child restraint system on a seat protected by an ACTIVE AIRBAG in front of it, DEATH or SERIOUS INJURY to the CHILD can occur.

**DE:** Nach hinten gerichtete Kindersitze NIEMALS auf einem Sitz verwenden, der durch einen davor befindlichen AKTIVEN AIRBAG geschützt ist, da dies den TOD oder SCHWERE VERLETZUNGEN DES KINDES zur Folge haben kann.

**FR:** NE JAMAIS utiliser un siège d'enfant orienté vers l'arrière sur un siège protégé par un COUSSIN GONFLABLE ACTIF placé devant lui,

sous peine d'infliger des BLESSURES GRAVES, voire MORTELLES à l'ENFANT.

**ES:** NUNCA utilice un sistema de retención infantil orientado hacia atrás en un asiento protegido por un AIRBAG FRONTAL ACTIVO. Peligro de MUERTE o LESIONES GRAVES para el NIÑO.

**RU:** ЗАПРЕЩАЕТСЯ устанавливать детское удерживающее устройство лицом назад на сиденье автомобиля, оборудованном фронтальной подушкой безопасности, если ПОДУШКА НЕ ОТКЛЮЧЕНА! Это может привести к СМЕРТИ или СЕРЬЕЗНЫМ ТРАВМАМ РЕБЕНКА.

**NL:** Gebruik NOOIT een achterwaarts gericht kinderzitje op een stoel met een ACTIEVE AIRBAG ervoor, om DODELIJK of ERNSTIG LETSEL van het KIND te voorkomen.

**DA:** Brug ALDRIG en bagudvendt autostol på et forsæde med AKTIV AIRBAG, BARNET kan komme I LIVSFARE eller komme ALVORLIGT TIL SKADE.

**SV:** Använd ALDRIG en bakåtvänd barnstol på ett säte som skyddas med en framförvarande AKTIV AIRBAG. DÖDSFALL eller ALLVARLIGA SKADOR kan drabba BARNET.

**FI:** ÄLÄ KOSKAAN sijoita taaksepäin suunnattua lasten turvaistuinta istuimelle, jonka edessä on AKTIIVINEN TURVATYYNY, LAPSI VOI KUOLLA tai VAMMAUTUA VAKAVASTI.

**NO:** Bakovervendt barnesikringsutstyr må ALDRI brukes på et sete med AKTIV KOLLISJONSPUTE foran, da det kan føre til at BARNET utsettes for LIVSFARE og fare for ALVORLIGE SKADER.

**PT:** NUNCA use um sistema de retenção para crianças voltado para trás num banco protegido com um AIRBAG ACTIVO na frente do mesmo, poderá ocorrer a PERDA DE VIDA ou FERIMENTOS GRAVES na CRIANÇA.

**IT:** Non usare mai un sistema di sicurezza per bambini rivolto all'indietro su un sedile protetto da

AIRBAG ATTIVO di fronte ad esso: pericolo di MORTE o LESIONI GRAVI per il BAMBINO!

**EL:** ΠΟΤΕ μη χρησιμοποιείτε παιδικό κάθισμα ασφαλείας με φορά προς τα πίσω σε κάθισμα που προστατεύεται από μετωπικό ΕΝΕΡΓΟ ΑΕΡΟΣΑΚΟ, διότι το παιδί μπορεί να υποστεί ΘΑΝΑΣΙΜΟ ή ΣΟΒΑΡΟ ΤΡΑΥΜΑΤΙΣΜΟ.

**PL:** NIE WOLNO montować fotelika dziecięcego zwróconego tyłem do kierunku jazdy na fotelu, przed którym znajduje się WŁĄCZONA PODUSZKA POWIETRZNA. Niezastosowanie się do tego zalecenia może być przyczyną ŚMIERCI lub POWAŻNYCH OBRAŻEŃ u DZIECKA.

**TR:** Arkaya bakan bir çocuk emniyet sistemini KESİNLİKLE önünde bir AKTİF HAVA YASTIĞI ile korunmakta olan bir koltukta kullanmayınız. ÇOCUK ÖLEBİLİR veya AĞIR ŞEKİLDE YARALANABİLİR.

**UK:** НИКОЛИ не використовуйте систему безпеки для дітей, що встановлюється обличчям назад,

на сидінні з УВИМКНЕНОЮ ПОДУШКОЮ БЕЗПЕКИ, інакше це може призвести до СМЕРТІ чи СЕРІОЗНОГО ТРАВМУВАННЯ ДИТИНИ.

**HU:** SOHA ne használjon hátrafelé néző biztonsági gyerekülést előlről AKTÍV LÉGZSÁKKAL védett ülésen, mert a GYERMEK HALÁLÁT vagy KOMOLY SÉRÜLÉSÉT okozhatja.

**HR:** NIKADA nemojte koristiti sustav zadržavanja za djecu okrenut prema natrag na sjedalu s AKTIVNIM ZRAČNIM JASTUKOM ispred njega, to bi moglo dovesti do SMRTI ili OZBILJNIH OZLJEDA za DIJETE.

**SL:** NIKOLI ne nameščajte otroškega varnostnega sedeža, obrnjenega v nasprotni smeri vožnje, na sedež z AKTIVNO ČELNO ZRAČNO BLAZINO, saj pri tem obstaja nevarnost RESNIH ali SMRTNIH POŠKODB za OTROKA.

**SR:** NIKADA ne koristiti bezbednosni sistem za decu u kome su deca okrenuta unazad na sedištu sa AKTIVNIM VAZDUŠNIM

JASTUKOM ispred sedišta zato što DETE može da NASTRADA ili da se TEŠKO POVREDI.

**MK:** НИКОГАШ не користете детско седиште свртено наназад на седиште заштитено со АКТИВНО ВОЗДУШНО ПЕРНИЧЕ пред него, затоа што детето може ДА ЗАГИНЕ или да биде ТЕШКО ПОВРЕДЕНО.

**BG:** НИКОГА не използвайте детска седалка, гледаща назад, върху седалка, която е защитена чрез АКТИВНА ВЪЗДУШНА ВЪЗГЛАВНИЦА пред нея - може да се стигне до СМЪРТ или СЕРИОЗНО НАРАНЯВАНЕ на ДЕТЕТО.

**RO:** Nu utilizați NICIODATĂ un scaun pentru copil îndreptat spre partea din spate a mașinii pe un scaun protejat de un AIRBAG ACTIV în fața sa; acest lucru poate duce la DECESUL sau VĂTĂMAREA GRAVĂ a COPILULUI.

**CS:** NIKDY nepoužívejte dětský zádržný systém instalovaný proti směru jízdy na sedadle, které je chráněno před sedadlem AKTIVNÍM

AIRBAGEM. Mohlo by dojít k VÁŽNĚMU PORANĚNÍ nebo ÚMRTÍ DÍTĚTE.

**SK:** NIKDY nepoužívejte detskú sedačku otočenú vzad na sedadle chránenom AKTÍVNÝM AIRBAGOM, pretože môže dôjsť k SMRTI alebo VÁŽNYM ZRANENIAM DIEŤAŤA.

**LT:** JOKIU BŪDU nemontuokite atgal atgręžtos vaiko tvirtinimo sistemas sėdynėje, prieš kurią įrengta AKTYVI ORO PAGALVĖ, nes VAIKAS GALI ŽŪTI arba RIMTAI SUSIŽALOTI.

**LV:** NEKĀDĀ GADĪJUMĀ neizmantojiet uz aizmuguri vērstu bērnu sēdekļiņi sēdvietā, kas tiek aizsargāta ar tās priekšā uzstādītu AKTĪVU DROŠĪBAS SPILVENU, jo pretējā gadījumā BĒRNS var gūt SMAGAS TRAUMAS vai IET BOJĀ.

**ET:** ÄRGE kasutage tahapoole suunatud lapseturvaistet istmel, mille ees on AKTIIVSE TURVAPADJAGA kaitstud iste, sest see võib põhjustada LAPSE SURMA või TÕSISE VIGASTUSE.

**MT:** QATT tuża trażżin għat-fal li jħares lejn in-naħa ta' wara fuq sit protett b' AIRBAG ATTIV quddiemu; dan jista' jikkawża l-MEWT jew GRIEHI SERJI lit-TFAL.

Слід не лише дотримуватися попередження згідно з постановою ECE R94.02, а й з міркувань безпеки систему безпеки для дітей, що встановлюється в напрямку руху автомобіля, потрібно використовувати лише відповідно до інструкцій та обмежень, наведених у таблиці ⇨ 71.

Наліпка подушка безпеки може розміщуватися з обох сторін сонцезахисного козирка переднього пасажера.

#### ⚠ Небезпека

Не використовуйте систему безпеки для дітей на сидінні пасажера з увімкненою передньою подушкою безпеки.

Вимкнення подушок безпеки  
⇨ 66.

## Система фронтальних подушок безпеки

Система фронтальних подушок безпеки складається з однієї подушки безпеки в кермі та однієї в панелі приладів з боку переднього пасажера. Про наявність таких подушок свідчить надпис **AIRBAG** (подушка безпеки).



Додатково збоку на панелі приладів приклеєно наліпку з попередженням, яку видно, коли відчинити дверцята переднього пасажера.

Система передніх подушок безпеки спрацьовує в разі зіткнення певної інтенсивності. Система запалювання повинна бути увімкненою.

Надуті подушки безпеки пом'якшують силу удару, значно знижуючи ризик отримання травми верхньої частини тіла та голови пасажирів на передніх сидіннях.

### ⚠ Попередження

Оптимальний захист забезпечується лише тоді, коли сидіння знаходиться в правильному положенні.

Положення сидіння ⇨ 49.

В області спрацювання подушки безпеки не повинно бути перешкод.

Правильно пристебніть пасок безпеки і переконайтеся, що він щільно прилягає до тіла.

Подушка безпеки гарантує захист лише в разі дотримання цих вимог.

## Система бокових подушок безпеки

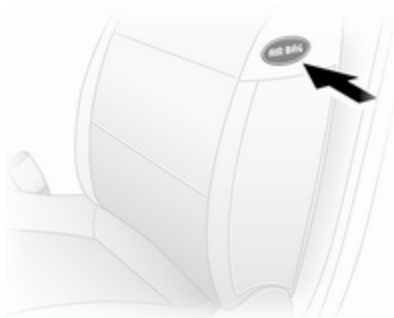

Система бокових подушок безпеки складається з подушки безпеки в кожній спинці передніх сидінь. Наявність таких подушок визначається наявністю слова **AIRBAG**.

Система бокових подушок безпеки спрацьовує в разі зіткнення певної інтенсивності. Система запалення повинна бути увімкненою.

Надуті подушки безпеки пом'якшують силу удару, значно знижуючи ризик отримання травми верхньої частини тіла та тазу в разі бокового зіткнення.

### ⚠ Попередження

В області спрацювання подушки безпеки не повинно бути перешкод.

### Примітка

Використовуйте лише ті захисні чохла, які було схвалено для використання з автомобілем. Будьте уважні, щоб не накрити подушки безпеки.

## Деактивація подушок безпеки

Відповідно до вказівок щодо місця встановлення дитячого автокрісла, наведених у таблицях, передню та бокову системи подушок безпеки для сидіння переднього пасажира потрібно обов'язково вимкнути, якщо на це сидіння буде встановлено дитяче автокрісло ⇨ 71.

Попередні натягачі пасків безпеки та усі системи подушок безпеки водія залишаються активними.





Систему подушок безпеки переднього пасажира можна вимкнути за допомогою перемикача, що знаходиться на торці приладової панелі.



Коли запалювання вимкнено, відчиніть передні дверцята, натисніть на перемикач і поверніть його проти годинникової стрілки до положення **OFF**.



Подушки безпеки переднього пасажира вимкнені та не спрацюють у випадку зіткнення. Контрольний індикатор  106 на панелі приладів постійно світлитиметься, а в центрі інформації для водія з'явиться відповідне повідомлення  112.





Дитяче автокрісло можна встановити за схемою встановлення  71. Дорослим не можна сідати на сидінні переднього пасажира.

### **Небезпека**



Вимикайте подушку безпеки для пасажирського сидіння лише під час використання дитячого автокрісла відповідно до інструкції та обмежень у таблиці  71.

В іншому випадку існує ризик загибелі пасажира на цьому сидінні, коли систему подушок безпеки для переднього пасажирського сидіння вимкнено.

Якщо контрольний індикатор  не засвічений, подушки безпеки для переднього пасажирського сидіння спрацюють у випадку зіткнення.

Якщо контрольний індикатор  залишається ввімкненим разом із , це означає неполадку в системі. Можливо, положення перемикача було випадково змінено, коли запалювання було ввімкненим. Вимкніть запалювання і знову ввімкніть його, а потім змініть положення перемикача. Якщо індикатори  та  не згасають, зверніться по допомогу на станцію технічного обслуговування.

Змініть стан лише тоді, коли автомобіль стоятиме на місці з вимкненою системою запалювання. Стан залишається ввімкненим до наступної зміни.

Контрольний індикатор  відповідає стану дезактивації подушок безпеки  106.

## Системи безпеки для дітей

### Попередження

Якщо система безпеки для дітей використовується на передньому пасажирському сидінні, необхідно дезактивувати подушку безпеки для цього сидіння, оскільки існує ризик отримання смертельної травми дитиною внаслідок спрацювання подушок безпеки.

Це особливо стосується повернутих назад систем безпеки для дітей, які використовуються на передньому пасажирському сидінні.

Вимкнення подушок безпеки  66.

Наліпка подушка безпеки  62.

Рекомендуємо використовувати систему безпеки для дітей, розроблену спеціально для цього автомобіля. Щоб отримати

детальнішу інформацію, зверніться по допомогу на станцію технічного обслуговування.

Коли використовується система безпеки для дітей, зверніть увагу на наведені нижче інструкції з використання та встановлення, а також на ті, що надаються із системою безпеки для дітей.

Завжди дотримуйтеся місцевих або національних законодавчих положень. У деяких країнах заборонено використовувати системи безпеки для дітей на певних сидіннях.

Можна використовувати такі способи кріплення систем безпеки для дітей:

- Пасок безпеки з кріпленням в трьох точках
- Кронштейни ISOFIX
- Top-Tether

## Пасок безпеки з кріпленням в трьох точках

Системи безпеки для дітей можна закріпити за допомогою паска безпеки з кріпленням у трьох точках ⇨ 59.

Залежно від розміру використовуваних систем безпеки для дітей та варіанту моделі, систему безпеки для дітей можна прикріпити до певного сидіння у другому або третьому ряду задніх сидінь ⇨ 71.

## Системи безпеки для дітей ISOFIX



Установіть схвалені для автомобіля ISOFIX системи безпеки для дітей ISOFIX на монтажні кронштейни.

Під час використання монтажних кронштейнів ISOFIX для встановлення сидіння можна встановити загально прийнятні системи безпеки для дітей для ISOFIX.

Окрім монтажних кронштейнів ISOFIX, слід використовувати ремінь Top-Tether.

Допустимі позиції кріплення дитячих автокрісел ISOFIX позначені у таблицях +, IL та IUF.

### Отвори кріплення Top-Tether

Отвори для кріплення Top-Tether розташовані позаду сидіння.

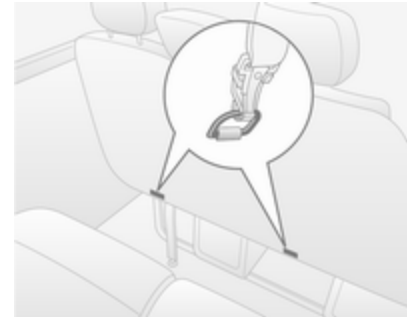

Установивши систему ISOFIX, закріпіть ремінь Top-Tether в отворах кріплення Top-Tether. Пасок повинен проходити між двома направляючими валиками підголівника.

Місця для встановлення систем безпеки для дітей ISOFIX універсальної категорії позначено в таблиці абрєвіатурою IUF ⇨ 71.

### Вибір правильної системи

Найкраще розміщувати системи безпеки для дітей на задніх сидіннях.

Перебуваючи в автомобілі, ваша дитина повинна сидіти обличчям до задньої частини автомобіля. Слід дотримуватися цього правила до досягнення дитиною віку, за якого така засторога не є обов'язковою для виконання. Завдяки цьому в разі зіткнення спинний хребет дитини, який є досить слабким, зазнає мінімального навантаження.

Придатними для використання є дитячі автокрісла, які відповідають чинним постановам Європейської економічної комісії ООН. Див. місцеві нормативи та постанови щодо обов'язкового використання дитячих автокрісел.

Переконайтеся, що встановлювана система безпеки для дітей сумісна з типом автомобіля.

Перевірте, чи в правильному місці в автомобілі встановлено дитяче автокрісло. Див. наведені нижче таблиці.

Слідкуйте за тим, щоб діти заходили в автомобіль і виходили з нього лише з протилежної до руху транспорту сторони.

Коли система безпеки для дітей не використовується, зафіксуйте її паском безпеки чи зніміть зовсім.

#### **Примітка**

Забороняється наклеювати будь-які об'єкти на системи безпеки для дітей та накривати їх іншими матеріалами.

Систему безпеки для дітей, яка спрацювала під час ДТП, потрібно замінити.

Пристрій блокування замка для захисту дітей ↻ 29.



## Місця встановлення системи безпеки для дітей

### Допустимі параметри для встановлення дитячого сидіння безпеки

#### Передні сидіння - усі варіанти

Вага та вікова категорія	Одне окреме сидіння переднього пасажира <sup>1)</sup>		Суцільне переднє сидіння - з боку переднього пасажира			
	без подушки безпеки	з подушкою безпеки	без подушки безпеки	з подушкою безпеки	центр	з краю
<b>Група 0: до 10 кг</b> або приблизно 10 місяців	U	U <sup>2)</sup>	U	U	U <sup>2)</sup>	U <sup>2)</sup>
<b>Група 0+: до 13 кг</b> або приблизно два роки	U	U <sup>2)</sup>	U	U	U <sup>2)</sup>	U <sup>2)</sup>
<b>Група I: від 9 до 18 кг</b> або приблизно від восьми місяців до чотирьох років	U	U <sup>2)</sup>	U	U	U <sup>2)</sup>	U <sup>2)</sup>
<b>Група II: від 15 до 25 кг</b> або приблизно від трьох до семи років	U	U <sup>2)</sup>	U	U	U <sup>2)</sup>	U <sup>2)</sup>
<b>Група III: від 22 до 36 кг</b> або приблизно від шести до 12 місяців	U	U <sup>2)</sup>	U	U	U <sup>2)</sup>	U <sup>2)</sup>

1) Якщо положення сидіння регулюється, пересвідчіться в тому, що сидіння повністю відсунуте назад. Пересвідчіться в тому, що пасок безпеки автомобіля якомога рівніше проходить від плеча до верхньої точки кріплення.

2) Пересвідчіться в тому, що система безпеки переднього пасажира вимкнена при встановленні дитячого автокрісла у цьому положенні.

Кабіна з двома рядами сидінь - задні сидіння

Вага та вікова категорія

2-й ряд сидінь

З краю

Центр

**Група 0: до 10 кг**

або приблизно 10 місяців

U

X

**Група 0+: до 13 кг**

або приблизно два роки

**Група I: від 9 до 18 кг**

або приблизно від восьми місяців до чотирьох років

U

X

**Група II: від 15 до 25 кг**

або приблизно від трьох до семи років

U

X

**Група III: від 22 до 36 кг**

або приблизно від шести до 12 місяців

Combi - задні сидіння Вага та вікова категорія	2-й ряд сидінь З боку водія		Пасажи́рське сидіння крайне сидіння	3-й ряд сидінь
	крайне сидіння	Центральне сидіння		
<b>Група 0: до 10 кг</b> або приблизно 10 місяців	U <sup>3)</sup> , +	X	X	X
<b>Група 0+: до 13 кг</b> або приблизно два роки	U <sup>4)</sup> , +	UF <sup>4)</sup> , +	UF <sup>4)</sup>	X
<b>Група II: від 15 до 25 кг</b> або приблизно від трьох до семи років	U <sup>4)</sup>	UF <sup>4)</sup>	UF <sup>4)</sup>	X
<b>Група III: від 22 до 36 кг</b> або приблизно від шести до 12 місяців				

- 3) Посуньте переднє сидіння якомога далі вперед, щоб встановити дитяче автокрісло, що встановлюється обличчям назад, потім посуньте назад переднє сидіння згідно з інструкціями дитячого автокрісла.
- 4) Дитяче автокрісло, що встановлюється сидінням вперед; розташуйте задню частину дитячого автокрісла із спинкою сидіння автомобіля. Відрегулюйте висоту підголівника чи зніміть його за необхідності; не пересувайте сидіння автомобіля, що знаходиться перед дитиною, більше ніж наполовину назад і не відкидайте спинку сидіння більше ніж на 25°.

## Автобус - задні сидіння

## Вага та вікова категорія

## Задні сидіння

## Група 0: до 10 кг

або приблизно 10 місяців

X

## Група 0+: до 13 кг

або приблизно два роки

## Група I: від 9 до 18 кг

або приблизно від восьми місяців до чотирьох років

X

## Група II: від 15 до 25 кг

або приблизно від трьох до семи років

X

## Група III: від 22 до 36 кг

або приблизно від шести до 12 місяців

**Фургон - задні сидіння**  
**Вага та вікова категорія**

2-й ряд сидінь  
 3 краю                      Центр

**Група 0: до 10 кг**  
 або приблизно 10 місяців

U                              X

**Група 0+: до 13 кг**  
 або приблизно два роки

U                              X

**Група I: від 9 до 18 кг**  
 або приблизно від восьми місяців дл чотирьох років

U                              X

**Група II: від 15 до 25 кг**  
 або приблизно від трьох до семи років

**Група III: від 22 до 36 кг**  
 або приблизно від шести до 12 місяців

- U : підходить для універсальної категорії дитячих автокрісел для використання у цій ваговій та віковій категорії, разом із паском безпеки з триточковим кріпленням.
- UF : підходить для універсальної категорії дитячих автокрісел, що встановлюються обличчям вперед, для використання у цій ваговій та віковій категорії, разом із паском безпеки з триточковим кріпленням.
- +** : підходить для дитячого автокрісла ISOFIX з кронштейнами кріплення та точками фіксації (за наявності). Під час монтажу дитячого автокрісла ISOFIX можна використовувати тільки ті крісла, що були схвалені для використання з даним автомобілем. Див. розділ "**Допустимі варіанти встановлення системи безпеки для дітей ISOFIX**".
- X : положення сидіння не підходить для дітей цієї вагової та вікової категорії.

## Допустимі параметри для встановлення дитячої системи безпеки ISOFIX

## Combi

Вагова категорія	Категорія розміру	Кріплення	Передні сидіння	2-й ряд сидінь		3-й ряд сидінь	
				3 боку водія крайне сидіння	Центральне сидіння		
					Пасажирське сидіння крайне сидіння		
Група 0: до 10 кг або приблизно 10 місяців	E	ISO/R1	X	IL	X	X	X
Група 0+: до 13 кг або приблизно два роки	E	ISO/R1	X	IL	X	X	X
	D	ISO/R2	X	IL	X	X	X
	C	ISO/R3	X	IL	X	X	X
Група I: від 9 до 18 кг або приблизно від восьми місяців дл чотирьох років	D	ISO/R2	X	IL	X	X	X
	C	ISO/R3	X	IL	X	X	X
	B	ISO/F2	X	IL, IUF	IL, IUF	X	X
	B1	ISO/F2X	X	IL, IUF	IL, IUF	X	X
	A	ISO/F3	X	IL, IUF	IL, IUF	X	X

- IL : підходить для систем безпеки типу ISOFIX категорій "для автомобілів певних типів", "обмежене використання" або "напівуніверсальна". Система безпеки ISOFIX має бути затверджена для певного типу автомобіля.
- IUF : підходить для дитячих автокрісел ISOFIX універсальної категорії, що встановлюються в напрямку руху автомобіля та схвалені для використання в цій ваговій категорії.
- X : для цієї вагової категорії не схвалено жодного дитячого автокрісла ISOFIX.

### **Категорія розміру та тип дитячого автокрісла ISOFIX**

- A - ISO/F3 : дитяче автокрісло, що встановлюється в напрямку руху автомобіля, призначене для дітей із крупною будовою тіла у ваговій категорії від 9 до 18 кг.
- B - ISO/F2 : дитяче автокрісло, що встановлюється в напрямку руху автомобіля, призначене для дітей невеликого зросту у ваговій категорії від 9 до 18 кг.
- B1 - ISO/F2X : дитяче автокрісло, що встановлюється в напрямку руху автомобіля, призначене для дітей невеликого зросту у ваговій категорії від 9 до 18 кг.
- C - ISO/R3 : дитяче автокрісло, що встановлюється проти напрямку руху автомобіля, для дітей з крупною будовою тіла у ваговій категорії до 18 кг.
- D - ISO/R2 : дитяче автокрісло, що встановлюється проти напрямку руху автомобіля, для дітей невеликого зросту у ваговій категорії до 18 кг.
- E - ISO/R1 : дитячих автокрісло, що встановлюється проти напрямку руху автомобіля, призначене для дітей невеликого зросту у ваговій категорії до 13 кг.

## Зберігання

<b>Відділення для зберігання</b> .....	<b>78</b>
Відділення на панелі інструментів .....	78
Бардачок .....	79
Підсклянки .....	79
Відділення для зберігання в передній частині салону .....	79
Верхня полиця .....	80
Відділення для зберігання під сидіннями .....	80
Відділення для зберігання над кабіною .....	81
<b>Багажне відділення</b> .....	<b>81</b>
Кріпильні петлі .....	81
Система управління вантажем .....	83
Сітка безпеки .....	85
Решітка багажного відділення .....	86
Знак аварійної зупинки .....	86
Медична аптечка .....	86
Вогнегасник .....	87
<b>Система багажника для даху</b> ....	<b>87</b>
Багажник на даху .....	87
<b>Інформація про завантаження</b> ..	<b>88</b>

## Відділення для зберігання

### ⚠ Попередження

Не зберігайте важкі чи гострі предмети у відділеннях для зберігання речей. Інакше під час різкого гальмування, крутого повороту чи аварії ці предмети може розкидати по салону, і люди отримають травми.

## Відділення на панелі інструментів



Відділення для зберігання, кишені та полиці розташовані у приладовій панелі.

Тримач телефону та/або монет із кліпсою для тримання квитків розташовані зверху приладової панелі.

Полиця, яка розташована по центру, зверху приладової панелі, має кришку.

## Планшет для документів



Витягніть планшет для документів з приладової панелі. Для цього потягніть за його нижню частину і потім поверніть її вниз.



Щоб скласти планшет, підніміть його нижню частину, приводячи планшет у горизонтальне положення, потім повністю заштовхніть його всередину.

## Бардачок



Бардачок повинен бути зачиненим під час їзди.

Охолоджувач відділення для рукавичок ⇨ 145.

## Підсклянники

Підсклянники розташовані з обох боків приладової панелі і, звісно, внизу приладової панелі.

Підсклянники також можна використовувати для фіксації портативної попільнички ⇨ 97.

Окрім того, підсклянники можуть бути розташовані із заднього боку центрального переднього пасажирського сидіння. Складання спинки пасажирського сидіння ⇨ 79.

Залежно від моделі автомобіля підставки для напоїв можуть також розміщуватися в нижній передній частині задніх сидінь.

## Відділення для зберігання в передній частині салону

Залежно від моделі гачки для одягу або сітки для речей можуть розміщуватися на перегородці кабінки.

Кишені передніх дверцят мають тримачі для пляшок.

## Складання спинки центрального переднього пасажирського сидіння

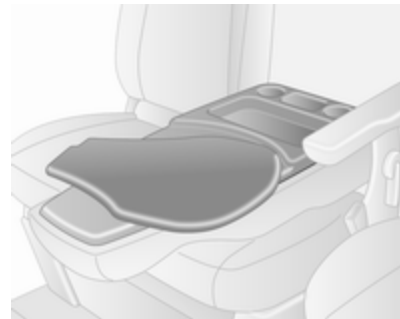

Потягніть важіль розблокування спинки, на передньому центральному пасажирському сидінні в напрямку переднього боку автомобіля і не відпускайте його доти, доки спинка сидіння не опуститься в горизонтальне положення.

На задньому боці спинки сидіння є відділення для зберігання, підсклянники і поворотна полиця, яку можна використовувати як письмовий стіл.

Перш ніж відпустити важіль і підняти спинку сидіння, поверніть поворотну полицю у вихідне положення.

### Верхня полиця



Загальна маса вантажу у цих відділеннях не повинна перевищувати 5 кг.

### Відділення для зберігання під сидіннями



За допомогою двох петель на подушці сидіння пасажиря потягніть подушку вперед, щоб дістатися відділення для зберігання під сидінням.

### Заднє суцільне сидіння

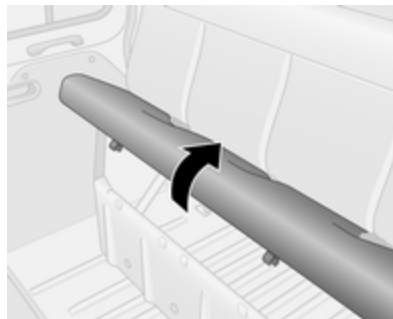

Підніміть подушку заднього суцільного сидіння, взявшись за неї спереду, і зніміть, щоб дістатися до відділення для речей під сидінням.

Залежно від моделі суцільні сидіння також можуть мати відділення для речей, розміщені в нижній передній частині сидіння, а також сітку для речей на зовнішньому боці сидіння.

## Відділення для зберігання над кабіною



Загальна маса вантажу у цьому відділенні не повинна перевищувати 35 кг.

## Заднє відділення для зберігання

### Комбі, автобус

Предмети можна зберігати у верхніх відділеннях над задніми пасажирськими сидіннями.

Загальна маса рівномірно розподіленого вантажу не має перевищувати 20 кг.

## Багажне відділення

### ⚠ Попередження

Завжди слід перевіряти, чи надійно складено багаж в автомобілі. Якщо речі ненадійно закріплені в салоні, вони можуть зірватися з місця і призвести до отримання травми або ж пошкодити інші речі чи автомобіль.



Під час входу та виходу з багажного відділення тримайтеся за поручні, розташовані поруч із задніми дверцятами та зсувними боковими дверцятами.

## Кріпильні петлі

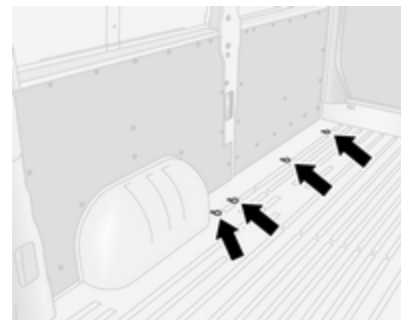

Знімні кріпильні петлі монтуються у вантажному відділенні для фіксації вантажу за допомогою ременів кріплення чи сітки фіксування речей на підлозі.

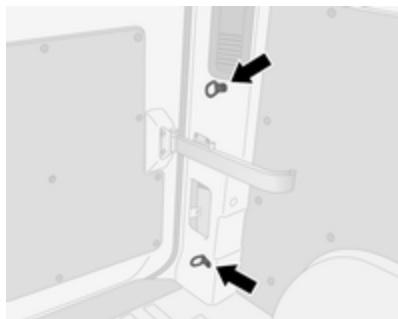

Кріпильні петлі можуть розміщуватися на підлозі автомобіля та на боковій стінці. Кількість та місця розміщення кріпильних петель можуть бути різними залежно від автомобіля.

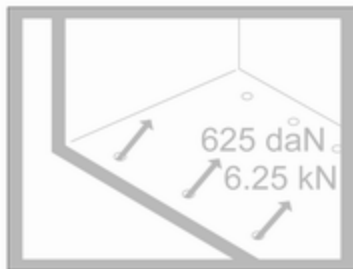

Максимальне зусилля, що застосовується до кріпильних петель, не має перевищувати 625 даН/6,25 кН/6250 Н.

У деяких країнах максимальне зусилля (наприклад, 500 даН/5 кН/ 5000 Н) може бути зазначене на наліпці.

#### Примітка

Технічні характеристики, зазначені на етикетці, завжди мають перевагу над тими, що наведені у цьому посібнику.

Інформація про завантаження  
 ⇨ 88.

#### Знімні кріпильні петлі

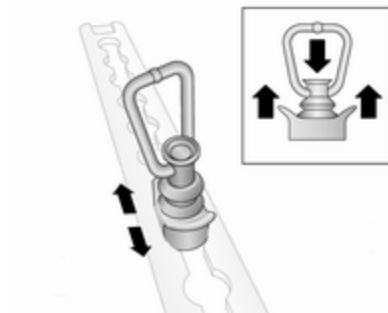

Знімні кріпильні петлі можна прикріпити до напрямних для кріплення вантажу на бічних стінках, на підлозі або на стелі. Детальні відомості див. далі у розділі "Система керування вантажем".

Для зміни позиції натисніть на центральний ковпак та посуньте у бажане положення. Слідкуйте за тим, щоб кріпильні петлі були належним чином закріплені у прорізах.

Інформація про завантаження  
 ⇨ 88.

## Система управління вантажем

Залежно від комплектації автомобіля, для закріплення предметів у певному місці багажного відділення та для запобігання їхньому зсуву можна використовувати відповідні засоби системи управління вантажем, які кріпляться до напрямних для кріплення вантажу на бічних стінках, на підлозі або на стелі за допомогою знімних петель (за необхідності).

Автомобілі деяких модифікацій можуть бути обладнані як нижніми, так і верхніми напрямними для кріплення вантажу на бічних стінках.

### Пересувна перегородка

Пересувну перегородку можна встановлювати між підлогою та напрямними для кріплення вантажу на стелі.

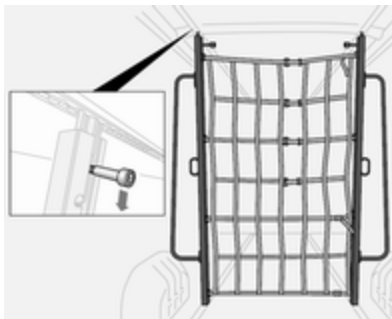

Щоб посунути її, потягніть за фіксатор, щоб розблокувати її та розташуйте перегородку у потрібному місці. Пересвідчіться в тому, що фіксатор повністю фіксується, а перегородка знаходиться у вертикальному положенні.



Зберігайте перегородку уздовж однієї зі стінок вантажного відділення, коли вона не використовується.

### Телескопічні блокувальні штанги

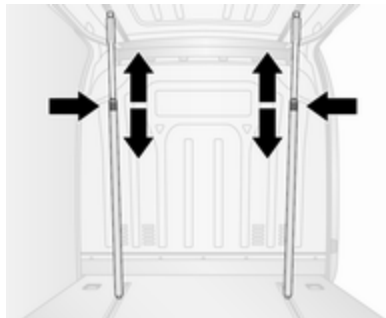

Телескопічні блокувальні штанги можна встановлювати вертикально, прикріплюючи їх до напрямних для кріплення вантажу на підлозі або на стелі,

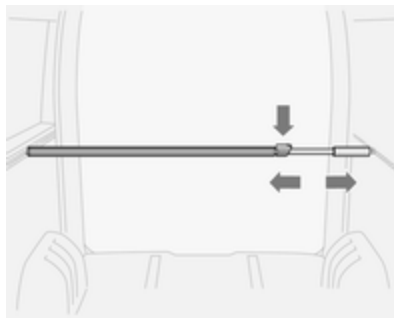

або горизонтально, прикріплюючи їх до напрямних для кріплення вантажу на бічних стінках.

Перед завантаженням автомобіля перевірте, чи надійно прикріплені блокувальні штанги до напрямних для кріплення вантажу.

Щоб зняти їх, натисніть на замок і одночасно посуňte штангу.

Максимальне навантаження на бічні напрямні для кріплення вантажу: 100 даН/700 мм.

Допустиме навантаження на блокувальну штангу: 300 кг.

### Блокувальна штанга із сіткою безпеки

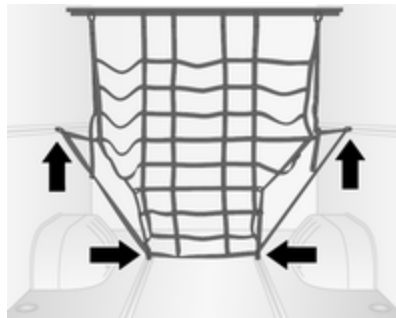

Блокувальну штангу можна прикріпити до верхніх бічних напрямних: щоб закріпити штангу у потрібному місці, поверніть ручку. Перевірте, чи блокувальні штанги надійно закріплені.

Приєднану до штанги сітку безпеки можна прикріпити до знімних петель кріплення на напрямних для кріплення вантажу на бічній стінці або підлозі (див. рисунок).

## Ремені з храповиками

Вантаж можна прикріпити за допомогою відповідних стяжних ременів до знімних петель кріплення на напрямних для кріплення вантажу на бічних стінках або на підлозі.



Максимальне навантаження на напрямні для кріплення вантажу на підлозі: 500 даН/700 мм.

Максимальне навантаження на петлі кріплення: 800 даН при кріпленні ременями.

Максимальне навантаження на сталеві кріпильні деталі: 170 даН при натягу.

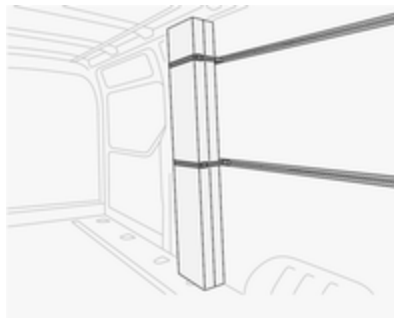

Максимальне навантаження на бічні напрямні для кріплення вантажу: 100 даН/700 мм.

Максимальне навантаження на петлі кріплення: 300 даН при кріпленні ременями.

Знімні петлі кріплення ⇨ 81, Інформація про завантаження ⇨ 88.

## Сітка безпеки



Опустіть сітку безпеки з-під стелі та прикріпіть її до петель кріплення на підлозі автомобіля ⇨ 81.

Відрегулюйте натяг ременів, щоб забезпечити надійну фіксацію вантажу.

Запобіжна сітка має зберігатися під стелею, коли вона не використовується.

Інформація про завантаження ⇨ 88.

## Решітка багажного відділення



Автомобілі, які мають перегородки з вікном, можуть також мати металеві решітки з боку багажного відділення.

Ця решітка забезпечує захист від предметів багажу, які може розкидати довкола в разі різкого гальмування, крутого повороту або аварії.



Залежно від версії, вікна задніх дверцят і зсувних бокових дверей також обладнано механізмами для захисту від відчинення – для додаткового захисту й безпеки.

Інформація про завантаження  
↻ 88.

## Знак аварійної зупинки

Знак аварійної зупинки можна зберігати у відділенні під передніми сидіннями.

Відділення для зберігання під сидіннями  
↻ 80.

## Медична аптечка

На верхній полиці може бути наліпка з зображенням аптечки, яка вказує на її наявність в автомобілі  
↻ 80.

Медичну аптечку можна зберігати у відділенні під передніми сидіннями.



За допомогою двох петель на подушці сидіння потягніть її вперед, щоб відкрити відділення для зберігання.

Відділення для зберігання під сидіннями  
↻ 80.



Залежно від версії автомобіля аптечка може також розміщуватися в ніші між передніми сидіннями або на верхній полиці.

## Вогнегасник

На верхній полиці може бути наліпка з зображенням вогнегасника, яка вказує на його наявність в автомобілі ⇨ 80.

Вогнегасник можна зберігати у відділенні під передніми сидіннями. За допомогою двох петель на подушці сидіння потягніть її вперед, щоб відкрити відділення для зберігання.

Відділення для зберігання під сидіннями ⇨ 80.

Залежно від версії вогнегасник може також встановлюватися в ніші між передніми сидіннями.

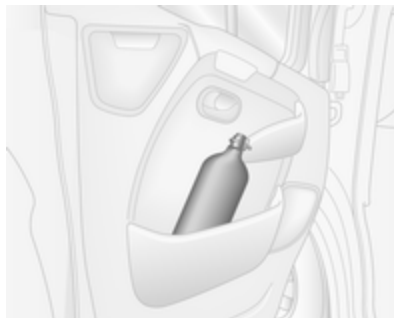

Додатковий вогнегасник може розміщуватися на панелі передніх дверцят або у вантажному відсіку.

## Система багажника для даху

### Багажник на даху

Із міркувань безпеки та з метою уникнення пошкодження даху, рекомендується використовувати багажник для даху, схвалений для автомобіля.

Дотримуйтеся інструкцій з установки та знімайте багажник, коли він не використовується.

## Інформація про завантаження

- Важкі предмети у багажному відділенні мають бути рівномірно розподілені та розміщені якнайдалі вперед. Якщо ви розташовуєте предмети один на одному, то важчі предмети повинні бути знизу.
- Зафіксуйте предмети за допомогою пасків із комплекту кріпильних петель ⇨ 81.
- Для закріплення предметів у певному місці багажного відділення та для запобігання їхньому зсуву використовуйте засоби системи керування вантажем (не входять у комплект), які кріпляться до напрямних для кріплення вантажу за допомогою кріпильних петель. Система керування вантажем ⇨ 83.

- Предмети в багажному відділенні слід закріплювати, щоб запобігти їхньому ковзанню.
- Багаж не має перешкоджати роботі педалей, стоянкового гальма та важеля селектора або обмежувати свободу рухів водія. Не розміщуйте в салоні незафіксовані предмети.
- Забороняється їздити з відчиненим багажним відділенням. Окрім цього, видимість та підсвічування номерного знака забезпечується відповідним чином тільки при зачинених дверцятах.

### ⚠ Попередження

Завжди слід перевіряти, чи надійно складено багаж в автомобілі. Якщо речі ненадійно закріплені в салоні, вони можуть зірватися з місця і призвести до отримання травми або ж пошкодити інші речі чи автомобіль.

- Вантажопідйомність – це різниця між допустимою повною масою автомобіля (див. маркувальну табличку ⇨ 252) та спорядженою масою ЕС.

Щоб обрахувати вантажопідйомність, введіть дані для свого автомобіля в таблиці "Вага" на початку цього посібника.

Споряджена маса відповідно за стандартів ЄС включає масу водія (68 кг), масу вантажу (7 кг) та масу всіх рідин (за умови заповнення паливного баку на 90%).

Додаткове обладнання та аксесуари збільшують споряджену масу.

- Водіння з вантажем на даху підвищує чутливість автомобіля до зустрічного вітру, а також ускладнює керування автомобілем через те, що піднімається центр його ваги. Рівномірно розкладіть вантаж і правильно зафіксуйте його за допомогою пасків.

Відрегулюйте тиск шин і виберіть швидкість відповідно до ступеня завантаженості автомобіля. Часто перевіряйте та підтягуйте паски.

Не перевищуйте швидкість 120 км/год.

- Допустиме навантаження на дах (включно з масою дахового багажника) становить 200 кг для стандартних варіантів даху. Навантаження на дах обчислюється сумарним показником ваги багажника та вантажу.

## Прилади та органи керування

<b>Органи керування</b> .....	<b>91</b>
Регулювання керма .....	91
Засоби керування на кермі .....	91
Звуковий сигнал .....	92
Органи керування на кермовій колонці .....	92
Система промивки/чищення лобового скла .....	92
Зовнішня температура .....	94
Годинник .....	94
Розетки .....	95
Запальничка .....	97
Попільнички .....	97
<b>Сигнальні лампи, датчики та індикатори</b> .....	<b>97</b>
Панель приладів .....	97
Спідометр .....	97
Одометр .....	98
Одометр .....	98
Тахометр .....	98
Датчик рівня пального .....	99
Датчик рівня рідини AdBlue .....	99

Датчик температури охолоджуючої рідини двигуна .....	99
Прилад для контролю рівня мастила в двигуні .....	100
Дисплей обслуговування .....	100
Дисплей трансмісії .....	101
Контрольні індикатори .....	101
Указівник повороту .....	105
Система нагадування про непристібнутий пасок безпеки .....	105
Подушка безпеки та переднатягувачі пасків безпеки .....	105
Деактивація подушок безпеки .....	106
Система зарядки .....	106
Індикатор несправності .....	106
Проведіть обслуговування автомобіля найближчим часом .....	107
Зупинити двигун .....	107
Гальмівна система .....	107
Анти-блокувальна система гальм (ABS) .....	108
Підвищення передачі .....	108
Система попередження про виїзд за межі смуги руху .....	108

Електронна система курсової стійкості .....	108
Програма курсової стійкості вимкнена .....	109
Температура охолоджувальної рідини двигуна .....	109
Попередній прогрів .....	109
AdBlue .....	109
Система контролю тиску в шинах .....	110
Тиск мастила в двигуні .....	110
Низький рівень пального .....	110
Система зупинки-запуску .....	111
Зовнішнє світло .....	111
Дальнє світло .....	111
Система керування дальнім світлом .....	111
Протитуманна фара .....	111
Задні протитуманні фари .....	111
Круїз-контроль .....	111
Тахограф .....	112
Дверцята відчинені .....	112
<b>Інформаційні дисплеї</b> .....	<b>112</b>
Центр інформації для водіїв .....	112
Інформаційний дисплей .....	112
<b>Повідомлення автомобіля</b> .....	<b>113</b>
Попереджувальні звукові сигнали .....	114

Бортовий комп'ютер .....	115
Тахограф .....	117

## Органи керування

### Регулювання керма

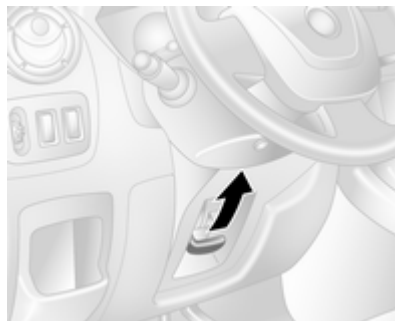

Розблокуйте важіль, відрегулюйте кермо, потім натисніть на важіль і переконайтеся, що він повністю заблокований.

Не регулюйте кермо під час руху та у випадку, коли воно заблоковане.

## Засоби керування на кермі



Обмежувачем швидкості круїз-контролю можна керувати за допомогою органів управління на кермі.

Круїз-контроль та обмежувач швидкості ⇄ 180.

## Звуковий сигнал



Натисніть .

Звуковий сигнал пролунає незалежно від положення вимикача запалення.

## Органи керування на кермовій колонці

Інформаційно-розважальна система також може керуватися за допомогою органів керування на кермовій колонці.

Для отримання подальшої інформації див. посібник інформаційно-розважальної системи.

## Система промивки/чищення лобового скла

### Очисник лобового скла

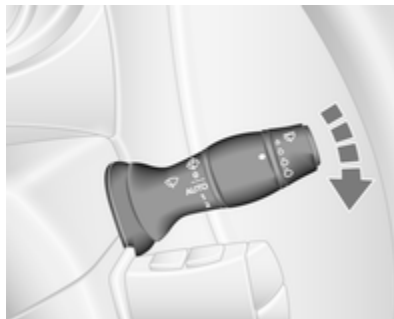

- 0** : вимкнути  
 / **AUTO** : чищення через встановлений інтервал або автоматичне очищення в разі спрацювання датчика дощу  
**1** : повільно  
**2** : швидко

Забороняється користуватися, коли лобове скло обмерзло.

Вимкніть очисники.

### Примітка

Якщо під час їзди автомобіль зупиняється, швидкість дії склоочисника автоматично знижується. Як тільки автомобіль рушить, вибрана швидкість дії склоочисника відновиться (якщо важіль не було пересунуто).

### Періодичне очищення з регульованим інтервалом

-  / **AUTO** : чищення через встановлений інтервал

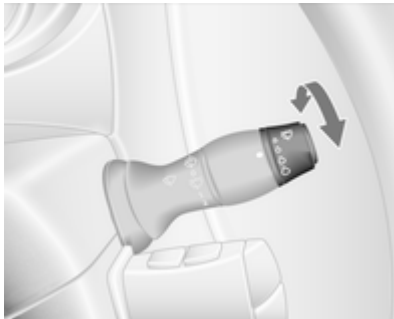

Періодичність роботи очисників встановлюється поворотом коліщата регулятора:

- довгий інтервал : поверніть колесо регулятора донизу
- короткий інтервал : поверніть колесо регулятора вгору

Щоразу після вимкнення запалювання періодичний режим роботи склоочисників потрібно вмикати знову.

### Автоматичне чищення за допомогою датчика дощу

 / AUTO : автоматичне чищення за допомогою датчика дощу

Датчик дощу визначає кількість води на лобовому склі та автоматично регулює частоту роботи очисників лобового скла.

Після кожного вимкнення запалення автоматичну роботу склоочисників слід вмикати знову.

#### Примітка

За поганої погоди, наприклад, під час туману чи снігопаду, функція автоматичного чищення за допомогою датчика дощу може не діяти. За потреби виберіть для склоочисника інший режим роботи.

### Регульована чутливість датчика дощу

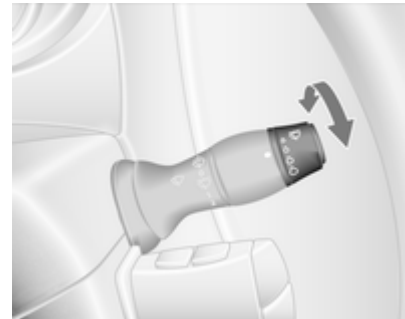

Поверніть колесо регулятора, щоб відрегулювати чутливість:

- низька чутливість : поверніть колесо регулятора донизу
- висока чутливість : поверніть колесо регулятора вгору

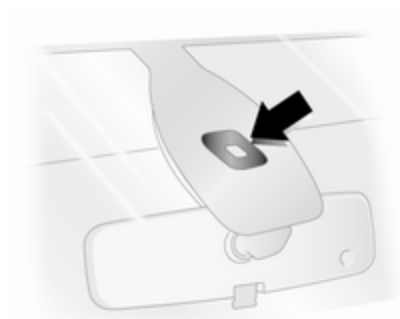

Підтримуйте чистоту датчика, запобігаючи потраплянню на нього пилу, бруду та льоду.

### Омивач лобового скла

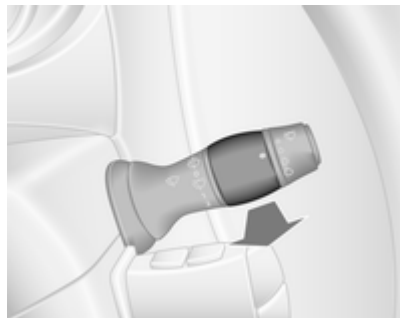

Потягніть до себе важіль. Мийна рідина омивача розпилюється по лобовому склу.

коротке натискання : склоочисник виконує один цикл

довге натискання : склоочисник виконує декілька циклів

### Зовнішня температура

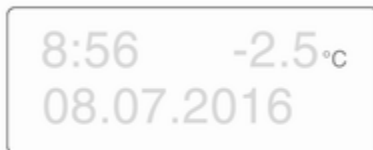

Падіння температури вказується негайно, а її підвищення - через деякий час.

Якщо зовнішня температура падає до 3 °С, на інформаційному дисплеї миготить індикатор °С в якості попередження про ожеледь. Індикатор продовжуватиме блимати, доки температура не підніметься вище 3 °С.

### ⚠ Попередження

Поверхня дороги вже може бути покрита льодом, навіть якщо дисплей вказує кілька градусів вище 0 °С.

### Годинник

У залежності від модифікації автомобіля, поточний час та/або дата можуть відобразитися на інформаційному дисплеї ↻ 112 або центрі інформації водія ↻ 112.



### Встановіть час і дату на інформаційному дисплеї

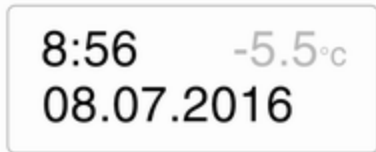

Часи та хвилини можна регулювати, натискаючи відповідні кнопки поруч із дисплеєм або за допомогою елементів керування інформаційно-розважальної системи.

Для отримання подальшої інформації див. посібник інформаційно-розважальної системи.

### Встановіть час у центрі інформації водія



Відобразить годинник, декілька разів натиснувши кнопку на кінці важеля керування склоочисником. Коли цифри часу почнуть миготіти (приблизно через дві секунди):

- Натисніть і утримуйте нижню кнопку.
- Почнуть блимати години.
- Натискайте верхню кнопку, щоб змінити години.
- Натисніть і утримуйте нижню кнопку, щоб зберегти години.
- Почнуть блимати хвилини.

- Натискайте верхню кнопку, щоб змінити хвилини.
- Натисніть і утримуйте нижню кнопку, щоб встановити хвилини та вийти з режиму налаштування.

### Розетки



Розетки з напругою 12 В розташовані у верхній частині панелі приладів або за важелем перемикачів передач.



Залежно від автомобіля в задній частині салону може розміщуватися додаткова розетка.

Коли двигун не працює, підключення електричних аксесуарів призведе до розрядження акумулятора автомобіля. Забороняється перевищувати максимальне споживання енергії в 120 Вт.

### **⚠ Небезпека**

Щоб уникнути ризику виникнення пожежі, коли одночасно використовується

кілька розеток, потрібно стежити, щоб загальне енергоспоживання підключених пристроїв не перевищувало 180 Вт.

Коли система запалювання вимкнена, розетка може вимкнутися.

Окрім того, розетка може вимикатися в разі низького заряду акумуляторної батареї.

Електричні аксесуари, які підключаються, повинні відповідати вимогам електромагнітної сумісності, визначеним у DIN VDE 40 839.

### **Обережно**

Не підключайте будь які прилади живлення, наприклад зарядні пристрої або акумулятори.

Забороняється використовувати вилки, розмір яких не відповідає розеткам в автомобілі.

### **Гніздо USB**



Порт USB  $\Psi$  для підключення зовнішніх джерел звуку та заряджання пристроїв розміщений на корпусі інформаційно-розважальної системи (або на панелі приладів).

### **Примітка**

Розетки повинні постійно залишатися сухими і чистими.

Гніздо AUX, гніздо для картки SD – див. інструкцію до інформаційно-розважальної системи.

## Запальничка



Утисніть запальничку. Запальничка вимикається автоматично після розжарення елемента. Витягніть запальничку.

## Попільнички

### Обережно

Слід використовувати лише для попелу, а не для легкозаймистого сміття.

## Переносна попільничка

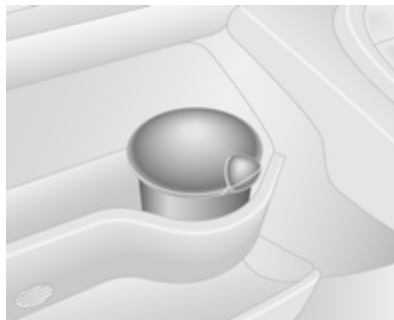

Контейнер попільнички для використання в автомобілі. Щоб скористатися, відкрийте кришку.

## Сигнальні лампи, датчики та індикатори

### Панель приладів

На автомобілях деяких версій стрілки приладів після ввімкнення запалення на короткий час переходять до кінцевої позиції.

### Спідометр



Указує швидкість автомобіля.

## Обмежувач швидкості

Максимальну швидкість можна встановити за допомогою обмежувача швидкості. У якості наочного повідомлення про це, на панелі приладів розташоване відповідне попередження.

Якщо автомобіль на короткий час перевищить встановлене обмеження, пролунає звуковий попереджувальний сигнал тривалістю десять секунд.

### Примітка

За певних умов (наприклад, на крутих схилах), швидкість автомобіля може перевищити задане обмеження.

Обмежувач швидкості ⇨ 183,  
обмежувач швидкості круїз-контролю ⇨ 180.

## Одометр



Відображає записану відстань у кілометрах.

## Одометр

Одометр показує подолану відстань з часу останнього скидання.

Натисніть один раз кнопку на кінці важеля керування склоочисником лобового скла, щоб відобразити покази одометра.

Щоб скинути покази одометра, коли він відображається і ввімкнено запалювання, натисніть кнопку і

потримайте її кілька секунд. Дисплей буде миготіти, після чого покази будуть скинуті до нуля.

Тахограф ⇨ 117.

## Тахометр



Вказує швидкість роботи двигуна.

Їдьте на низьких обертах для кожної передачі настільки довго, наскільки це можливо.

**Обережно**

Положення стрілки в червоній небезпечній зоні означає, що перевищено максимально допустиму кількість обертів двигуна. Двигун перебуває під ризиком.

**Датчик рівня пального**

Відображає рівень пального в баку. Контрольний індикатор  світиться, якщо рівень пального в баку є низьким. Негайно долийте пальне  $\hookrightarrow$  190.

Забороняється їздити з порожнім баком. Прокачування системи дизельного пального  $\hookrightarrow$  206.

Оскільки в баку залишається пальне, кількість долитого пального може бути меншою, ніж указана ємність баку.

**Датчик рівня рідини AdBlue**

У модифікаціях автомобіля, де попередження про рівень рідини AdBlue не відображаються де в центрі інформації для водія, використовується датчик рівня

рідини AdBlue, який показує поточний рівень рідини AdBlue у баку.

Контрольний індикатор   $\hookrightarrow$  109 світиться, коли в баку низький рівень рідини. Негайно долийте рідину AdBlue щоб система не перешкождала запуску двигуна. AdBlue  $\hookrightarrow$  160.

**Датчик температури охолоджуючої рідини двигуна**

Відображає температуру охолоджуючої рідини.

ліва зона : робочої температури  
двигуна ще не  
досягнуто

цент-  
ральна : нормальна робоча  
температура

область  
права : температура надто  
зона висока

Контрольний індикатор  засвічується, якщо температура занадто висока  $\diamond$  107,  $\diamond$  109.

### Обережно

Якщо температура охолоджуючої рідини двигуна є надто високою, зупиніть автомобіль, вимкніть двигун. Надвисока температура становить небезпеку для двигуна. Перевірте рівень охолоджуючої рідини.

З фізичних причин, датчик температури охолоджувальної рідини здатний показувати температуру тільки при достатньому рівні рідини.

## Прилад для контролю рівня мастила в двигуні

Датчик рівня масла забезпечує правильні покази тільки якщо автомобіль припаркований на рівній поверхні, з холодним двигуном.

Якщо рівень масла правильний, тоді індикатор **OIL LEVEL CORRECT (ПРАВИЛЬНИЙ РІВЕНЬ МАСЛА)** засвічується на короткий час в центрі інформації водія при ввімкненні запалення.

Якщо рівень моторного масла перевищує мінімальний рівень, натисніть кнопку бортового комп'ютера на торці важеля склоочисників протягом 30 секунд від увімкнення запалення. На екран буде виведене повідомлення **OIL LEVEL (РІВЕНЬ МАСЛА)** у поєднанні з діаграмою, що відповідатиме рівню масла.

У міру зменшення рівня масла, прямокутники на дисплеї замінюватимуться пунктиром.

□□□□□ : максимальний рівень  
□□- - - : середній рівень  
- - - - - : мінімальний рівень

При досягненні мінімального рівня моторного мастила, через 30 секунд після ввімкнення запалення на дисплеї засвічується **TOP-UP OIL LEVEL (ДОДАТИ МАСЛО)** разом з контрольним індикатором . Перевірте та доповніть моторне мастило  $\diamond$  200.



Щоб вийти з меню моніторингу рівня масла, натисніть будь-яку кнопку бортового комп'ютера.

Бортовий комп'ютер  $\diamond$  115.

## Дисплей обслуговування

При ввімкненому запаленні залишкова відстань до наступного технічного обслуговування може на короткий час бути виведена у центрі інформації водія. Залежно від умов їзди, зазначений інтервал, через який потрібно провести обслуговування, може істотно відрізнятись.

Коли до чергового технічного обслуговування залишається менше 3000 км пробігу або менше двох місяців, у центрі інформації для водія з'являється повідомлення **SERVICE IN (TO) ЧЕРЕЗ**).

Коли залишковий пробіг скорочується до 0 км або настає дата проведення технічного обслуговування, на панелі приладів засвічуються контрольні індикатори  та , а у центрі інформації водія з'являється повідомлення **SERVICE DUE (ЧАС ПРОВЕСТИ ТО)**.

Автомобіль потребує обслуговування. Зверніться по допомогу на станцію технічного обслуговування.

### Скидання дисплея обслуговування

Після технічного обслуговування потрібно скинути показники на дисплеї обслуговування. За наявності виберіть в центрі інформації для водія індикатор пробігу до технічного

обслуговування, а потім натискайте кнопку на кінці важеля керування склоочисниками протягом приблизно десяти секунд, доки показник пробігу до технічного обслуговування не почне відображатися постійно.

Бортовий комп'ютер  115.

Інформаційний центр водія  112.

Інформація про обслуговування  246.

### Дисплей трансмісії



Режим чи увімкнена передача автоматизованої МКПП відображається на дисплеї КПП.

**R** : задня передача

**N** : нейтральне положення

**A** : автоматичний режим

**kg** : режим навантаження

 : зимовий режим

 : натиснення педалі гальм

 : електронна система трансмісії

Автоматизована механічна трансмісія  169.

### Контрольні індикатори

Описані контрольні індикатори доступні не для всіх автомобілів.

Опис стосується всіх версій приладів. В залежності від комплектації автомобіля розташування контрольних індикаторів може відрізнятись.

Після ввімкнення системи запалювання для перевірки функціональності на короткий проміжок часу засвітяться більшість контрольних індикаторів.

Кольори контрольних індикаторів означають:

- червоний : небезпека, важливе нагадування
- жовтий : попередження, інформація, несправність
- зелений : підтвердження активації
- синій : підтвердження активації
- білий : підтвердження активації



## Контрольні індикатори на панелі приладів



### Контрольні індикатори на панелі приладів



### Контрольні індикатори на консолі в стелі



### Огляд

- ↻ Указівник повороту ↻ 105
- 🚗 Система нагадування про непристібнутий пасок безпеки ↻ 105
- 🚗 Подушка безпеки та натягувачі пасків безпеки ↻ 105
- 🚗 Вимкнення подушок безпеки ↻ 106
- 🔋 Система заряджання ↻ 106
- 🔧 Індикатор несправності ↻ 106
- 🕒 Проведіть обслуговування автомобіля найближчим часом ↻ 107
- 📺 Дисплей обслуговування ↻ 107
- STOP Зупинення двигуна ↻ 107
- Ⓜ Гальмівна система ↻ 107
- Ⓜ Анти-блокувальна система гальм (ABS) ↻ 108
- ⚙️ Перемикання на вищу/нижчу передачу, ↻ 108

- 🚗 Система попередження про виїзд за межі смуги руху ↻ 108
- 🚗 Електронна система курсової стійкості ↻ 108
- 🚗 Електронна система курсової стійкості вимкнена ↻ 109
- 🌡️ Температура охолоджувальної рідини двигуна ↻ 109
- 🔥 Попереднє прогрівання ↻ 109
- 🌫️ AdBlue ↻ 109
- 🔧 Система контролю тиску в шинах ↻ 110
- 🚗 Тиск мастила в двигуні ↻ 110
- 🚗 Низький рівень пального ↻ 110
- Ⓜ Автостоп (система зупинки-запуску) ↻ 111
- Ⓜ Функція Автостоп не діє (система зупинки-запуску) ↻ 111
- 🔦 Зовнішні освітлювальні прилади ↻ 111

- ☰D Дальнє світло ⇨ 111
- ☰D Система керування дальнім світлом ⇨ 111
- ☰D Протитуманна фара ⇨ 111
- ☰D Задня протитуманна фара ⇨ 111
- ☰D Круїз-контроль ⇨ 111
- ☰D Обмежувач швидкості круїз-контролю ⇨ 111
- T Тахограф ⇨ 112
- ☰D Дверцята відчинені ⇨ 112

## Указівник повороту

⇨ миготить зеленим світлом.

Миготить, якщо увімкнено вказівник повороту чи ліхтарі аварійної сигналізації.

Швидко миготить: несправність указівника повороту чи відповідного запобіжника.

При ввімкнених указівниках поворотів також лунає звукове попередження. При

транспортуванні причепа звук звукового попередження змінюється.

Заміна лампи ⇨ 208.

Запобіжники ⇨ 217.

Вказівники повороту ⇨ 123.

## Система нагадування про непристібнутий пасок безпеки

☰ світиться чи миготить червоним.

Якщо пасок безпеки відстібнуто, контрольний індикатор ☰ почне блимати, коли швидкість автомобіля перевищить приблизно 16 км/год. Крім цього, протягом 90 секунд лунає попереджувальний сигнал.

Після пристібання паска безпеки індикатор згасне.

## ⚠ Попередження

Перед кожною поїздкою пристібайте паски безпеки.

У випадку ДТП особи, які не користуються пасками безпеки, наражають на небезпеку як себе, так і інших пасажирів автомобіля.

Паски безпеки з кріпленням в трьох точках ⇨ 59.

## Подушка безпеки та переднатягувачі пасків безпеки

☰ світиться жовтим.



Коли вмикається система запалення, контрольний індикатор засвічується на короткий час. Якщо він не світиться або світиться під час їзди, це свідчить про несправність у системі подушок безпеки чи системі переднатягувачів пасків безпеки. Зверніться по допомогу до майстерні. Подушки безпеки та

переднатягувачі пасків безпеки можуть не спрацювати у випадку ДТП.



Розгортання переднатягувачів пасків безпеки чи подушок безпеки позначається безперервним горінням .

### Попередження

Для усунення несправності негайно зверніться до майстерні.

Переднатягувачі пасків безпеки, система подушок безпеки  58,  62.



## Деактивація подушок безпеки

 засвічується жовтим світлом при вмиканні запалення і не гасне, якщо подушку безпеки переднього пасажира вимкнено  66.

### Небезпека

Існує ризик загибелі дитини під час одночасного використання системи безпеки для дітей і системи подушок безпеки переднього пасажира.

Існує ризик загибелі дорослого, коли система подушок безпеки переднього пасажира дезактивована.

Система подушок безпеки  62, натягачі ременів  58, вимкнення подушки безпеки  66.

## Система зарядки

 світиться червоним.

Світиться, коли система запалення ввімкнена, і гасне незабаром після запуску двигуна.

## Світиться, коли двигун працює

Зупиніться, вимкніть двигун. Акумулятор не заряджається. Охолодження двигуна може бути перерваним. Можливо, знизилася ефективність сервопристрою гальм. Зверніться по допомогу до майстерні.



## Індикатор несправності

 світиться чи мигає жовтим.

Засвічується на короткий час при ввімкненні запалювання.

## Світиться, коли двигун працює

Несправність у системі зниження токсичності вихлопів. Допустимі межі токсичності вихлопу можуть бути перевищені. Негайно зверніться по допомогу до майстерні.

Якщо разом із сигналізатором  світиться сигналізатор «», негайно зупиніть автомобіль і заглушіть двигун.

**⚠ Попередження**

Для усунення несправності негайно зверніться до майстерні.

**Миготить, коли двигун працює**

Несправність, яка може призвести до пошкодження каталізатора. Зменшуйте навантаження на педаль акселератора, доки індикатор не перестане миготіти. Негайно зверніться по допомогу до майстерні.

**Проведіть обслуговування автомобіля найближчим часом**

 світиться жовтим.

Засвічується на короткий час при ввімкненні запалювання.

Автомобіль потребує обслуговування.

Може світитися одночасно з іншим контрольним індикатором або супроводжується повідомленням в інформаційному центрі водія  112.

Світиться, якщо потрібно виконати чищення сажового фільтра дизельного двигуна, але не спрацьовує система автоматичного чищення  159.

**⚠ Попередження**

Для усунення несправності негайно зверніться до майстерні.

**Дисплей обслуговування**

Крім цього, контрольний індикатор  почне світитися в інформаційному центрі водія, коли пробіг до наступного технічного обслуговування буде меншим за 0 км або настане дата проведення обслуговування.



В інформаційному центрі водія також відобразиться повідомлення **SERVICE DUE (ЧАС ПРОВЕСТИ ТО)**.

Дисплей обслуговування  100.

**Зупинити двигун**

 світиться червоним.

Засвічується на короткий час при ввімкненні запалювання.

Якщо сигналізатор  світиться (можливо, разом із  та/або ) , негайно зупиніть автомобіль і заглушіть двигун.

**⚠ Попередження**

Для усунення несправності негайно зверніться до майстерні.

Залежно від типу несправності, попереджувальне повідомлення може також відобразитися в інформаційному центрі водія  112.

**Гальмівна система**

 світиться червоним.

Контрольний індикатор (D) продовжує світитися після ввімкнення запалювання, якщо ввімкнено стоянкове гальмо, а після вимкнення стоянкового гальма згасає ⇨ 175.

Після вимкнення стоянкового гальма засвітитися сигналізатор (D) (можливо, одночасно з STOP), якщо рівень гальмівної рідини занадто низький ⇨ 203.

### ⚠ Попередження

Зупиніться. Не продовжуйте подорож. Зверніться до майстерні.

Гальмівна система ⇨ 174.

## Анти-блокувальна система гальм (ABS)

(ABS) світиться жовтим.

Засвічується на короткий час при ввімкненні запалювання. Система готова до роботи, коли індикатор (ABS) гасне.

Якщо контрольні індикатори (ABS) та (ESP) засвічуються і супроводжуються повідомленнями **CHECK ABS (ПЕРЕВІРИТИ ABS)** та **CHECK ESP (ПЕРЕВІРИТИ ESP)** в інформаційному центрі водія ⇨ 112, це означає, що в системі ABS виникла несправність. Гальмівна система продовжить працювати, але без функції ABS.

При засвіченні індикаторів (ABS), (ESP), (D) та STOP, системи ABS та ESP вимикаються і на екран виводиться повідомлення **BRAKING FAULT (НЕПОЛАДКА ГАЛЬМ)**. Зверніться по допомогу на станцію технічного обслуговування.

Антиблокувальна система гальм ⇨ 174.

## Підвищення передачі

⚡ чи ⚡ засвічується жовтим світлом. Засвічується, коли рекомендується переключитися на іншу передачу для економії пального.

Режим ECO ⇨ 148.

## Система попередження про виїзд за межі смуги руху

(L) світиться білим.

Засвічується на короткий час після ввімкнення запалювання, коли система готова до роботи.

Якщо система виявить випадковий виїзд за межі смуги руху, засвітиться індикатор (L) і лунатиме попереджувальний сигнал.

Система попередження про виїзд за межі смуги руху ⇨ 188.

## Електронна система курсової стійкості

(ESC) мигає чи світиться жовтим.

Засвічується на короткий час при ввімкненні запалювання.

## Миготить під час їзди



Система активно працює. Ефективна потужність двигуна може знизитися, і автомобіль може автоматично гальмувати незначною мірою ⇨ 178.

## Засвічується під час водіння

Система недоступна. Може засвічуватися разом із контрольним індикатором  ⇨ 107. Крім того, в інформаційному центрі водія відображається відповідне повідомлення ⇨ 112. ESP®Plus ⇨ 178, Протибуксувальна система ⇨ 176.

## Програма курсової стійкості вимкнена

 світиться зеленим.

Якщо електронну систему курсової стійкості ESP®Plus вимкнено за допомогою  на панелі приладів, контрольний індикатор  світиться, а в центрі інформації для водія відображається відповідне повідомлення ⇨ 112.



ESP®Plus ⇨ 178, Протибуксувальна система ⇨ 176.

## Температура охолоджувальної рідини двигуна

 світиться червоним.

Засвічується на короткий час при ввімкненні запалювання.

## Світиться, коли двигун працює

Якщо світиться індикатор  (можливо, одночасно з контрольним індикатором , зупиніть автомобіль і заглушіть двигун.

### Обережно

Температура охолоджуючої рідини надто висока.

Перевірте рівень охолоджувальної рідини ⇨ 201.

Якщо він є достатнім, зверніться на станцію технічного обслуговування.

## Попередній прогрів

 світиться жовтим.

Попередній прогрів активовано. Активується лише, коли температура зовні є низькою.

## AdBlue

 світиться жовтим.

Низький рівень AdBlue. Негайно долийте рідину AdBlue, щоб система не перешкоджала запуску двигуна.

Світиться разом із контрольним індикатором , вказуючи на несправність у системі або слугує попередженням про те, що запуск двигуна стане неможливим, коли автомобіль проїде певну відстань. Негайно зверніться по допомогу на станцію технічного обслуговування.

В інформаційному центрі водія відобразиться відповідне повідомлення ⇨ 112.



AdBlue ⇨ 160.

## Система контролю тиску в шинах

 світиться чи миготить жовтим. Засвічується на короткий час при ввімкненні запалювання.



### Світиться

Втрата тиску в шинах. негайно зупиніться та перевірте тиск у шинах.

У разі виявлення проколу або значного зниження тиску в шинах світаються контрольні індикатори  та STOP  107, а у центрі інформації для водіїв відображається відповідне повідомлення.

### Мигає

Несправність у системі. Після певної паузи контрольний індикатор світитиметься постійно. Зверніться до майстерні.

У разі встановлення колеса без датчика тиску (наприклад, запасного колеса) світаються контрольні індикатори  та 

 107, а у центрі інформації для водіїв відображається відповідне повідомлення.

Система контролю тиску в шинах  225.

## Тиск мастила в двигуні

 світиться червоним.

Засвічується на короткий час при ввімкненні запалення.

### Світиться, коли двигун працює

#### Обережно

Змащення двигуна може припинитися. Це може призвести до пошкодження двигуна та/чи блокування ведучих коліс.

1. Натисніть педаль зчеплення.
2. Виберіть нейтральну передачу, встановіть важіль селектора в положення **N**.

3. Якомога швидше залиште зону інтенсивного руху, не заважаючи іншим автомобілям.
4. Вимкніть систему запалення.

#### Попередження

Коли двигун не працює, для гальмування та керування потрібно значно більше сили. При активній функції Автостоп сервопривід гальм буде працювати.

Не виймайте ключ із замка запалення до тих пір, поки автомобіль не зупиниться, оскільки це може призвести до неочікуваного блокування керма.

Перевірте рівень масла, перш ніж звертатися по допомогу до майстерні  200.

## Низький рівень пального

 світиться жовтим.



Світиться, коли система запалення ввімкнена, і гасне незабаром після запуску двигуна.

### Світиться, коли двигун працює

Занадто низький рівень пального в баку. Поповніть рівень пального негайно.

Забороняється їздити з порожнім баком.

Заправка ⇨ 190.

Каталітичний нейтралізатор ⇨ 159.

Прокачування системи дизельного пального ⇨ 206.

### Система зупинки-запуску

(A)

Світиться, якщо функцію "Автостоп" переведено в режим очікування, коли відсутні певні умови для її ввімкнення.

(A) засвічується чи блимає жовтим/зеленим світлом.

### Світиться

Світиться зеленим світлом під час дії режиму "Автостоп".

Якщо (A) засвітиться жовтим світлом, у системі зупинки-запуску виникла неполадка. Зверніться по допомогу на станцію технічного обслуговування.

### Мигає

Миготить зеленим під час автоматичного перезапуску.

Система стоп-старт ⇨ 152.

### Зовнішнє світло

≡D світлиться зеленим.

Світиться, коли зовнішні ліхтарі ввімкнені ⇨ 119.

### Дальнє світло

≡D світлиться синім.

Світиться, коли дальнє світло ввімкнено, а також під час миготіння фар ⇨ 120.

### Система керування дальнім світлом

Індикатор ≡D світлиться, коли активовано систему керування дальнім світлом ⇨ 121.

### Протитуманна фара

⌘D світлиться зеленим.

Світиться, коли передні протитуманні фари ввімкнені ⇨ 124.

### Задні протитуманні фари

⊙⌘ світлиться жовтим.

Світиться, коли ввімкнені задні протитуманні фари ⇨ 124.

### Круїз-контроль

⌘, ⌘° світлиться зеленим або жовтим кольором.

⌘ засвічується зеленим світлом при збереженні значення швидкості.

⌘° засвічується зеленим світлом, коли система ввімкнена.

## Обмежувач швидкості

☞ світиться жовтим.

☞ засвічується жовтим світлом, коли система ввімкнена.

Круїз-контроль, обмежувач швидкості ⇨ 180.

## Тахограф

T засвічується при виникненні неполадки ⇨ 117.

## Дверцята відчинені

☞ світиться жовтим.

Світиться, коли ввімкнено запалювання, якщо бічні дверцята або вантажне відділення відчинено.

Залежно від версії автомобіля також світиться контрольний індикатор на дисплеї трансмісії, вказуючи, які саме дверцята відчинено.

## Інформаційні дисплеї

### Центр інформації для водіїв

Центр інформації для водія знаходиться на панелі приладів під спідометром.



У залежності від конфігурації автомобіля, на дисплеї відображаються наступна інформація:

- зовнішня температура ⇨ 94
- годинник ⇨ 94

- лічильник загального пробігу, лічильник щоденного пробігу ⇨ 98
- датчик рівня моторного мастила ⇨ 100
- дисплей обслуговування ⇨ 100
- повідомлення систем автомобіля ⇨ 113
- бортовий комп'ютер ⇨ 115

Деякі з відображених функцій відрізняються, залежно від того, чи стоїть автомобіль на місці, чи їде. Деякі функції доступні тільки під час руху автомобіля.

## Інформаційний дисплей

На центральному дисплеї інформаційно-розважальної системи відображається час та інформація інформаційно-розважальної системи (у деяких модифікаціях поруч із часом або замість часу може відобразитися зовнішня температура).

Натисніть **⏻**, щоб увімкнути інформаційно-розважальну систему. Крім того, після

ввімкнення запалювання інформаційно-розважальна система вмикається автоматично.

Керування інформаційно-розважальною системою (залежно від типу системи) здійснюється за допомогою кнопок та поворотних регуляторів на передній панелі системи, за допомогою органів управління на кермі, за допомогою голосових команд (за наявності системи розпізнавання мовлення) або за допомогою сенсорного екрана.

### Керування за допомогою сенсорного екрана

Вибір потрібних пунктів меню та параметрів здійснюється дотиком пальця до екрана дисплея.

Детальніше див. у посібнику інформаційно-розважальної системи.

## Повідомлення автомобіля

Повідомлення з'являються у центрі інформації водія, у поєднанні з контрольним індикатором «» або STOP.

### Інформаційні повідомлення

#### Інформаційні повідомлення

**BATTERY MODE: ECONOMY**  
(РЕЖИМ АКУМУЛЯТОРА:  
ЕКОНОМІЯ)

**ESP OFF (ESP ВИМК.)**

**AUTO LIGHTS DEACTIVATED**  
(АВТОУВИМК. СВІТЛА ВИМК.)

**OIL LEVEL CORRECT**  
(ПРАВИЛЬНИЙ РІВЕНЬ МАСЛА)

### Повідомлення про помилки

Відображається у поєднанні з контрольним індикатором «». Будьте обережні під час руху та зверніться по допомогу до майстерні.

Щоб видалити повідомлення про несправність, натисніть кнопку на кінці важеля керування склоочисником. Через декілька секунд повідомлення може зникнути автоматично і «» залишиться засвіченим. Помилка буде збережена в у бортовій системі.

### Повідомлення про помилки

**CHECK ESP (ПЕРЕВІРИТИ ESP)**

**CHECK FUEL FILTER**  
(ПЕРЕВІРИТИ ПАЛИВНИЙ  
ФІЛЬТР)

**CHECK GEARBOX (ПЕРЕВІРИТИ  
КПП)**

**CHECK AUTO LIGHTS**  
(ПЕРЕВІРИТИ АВТОМ.ФАРИ)

### Попереджувальні повідомлення

Ці повідомлення можуть з'являтися разом з контрольним індикатором STOP або у поєднанні з іншими попереджувальними повідомленнями, контрольними індикаторами чи звуковими

попередженнями. негайно зупиніть двигун і зверніться по допомогу до автомайстерні.

### Попереджувальні повідомлення

#### **INJECTION FAULT (НЕПОЛАДКА ВПОРСКУВАННЯ)**

#### **ENGINE OVERHEATING (ПЕРЕГРІВ ДВИГУНА)**

#### **GEARBOX OVERHEATING (ПЕРЕГРІВ КПП)**

Система контролю тиску в шинах  
↪ 225.

### **Попереджувальні звукові сигнали**

#### **Під час запуску двигуна чи керування автомобілем**

Тільки один попереджувальний сигнал пролунає за один раз.

Попереджувальний сигнал про непристібнутий пасок безпеки має пріоритет над будь-яким іншим попереджувальним сигналом.

- Якщо пасок безпеки не пристібнуто ↪ 59.
- Якщо перевищено певну швидкість, коли ввімкнено стоянкове гальмо ↪ 175.
- Якщо система допомоги під час паркування виявить об'єкт, або виникне несправність ↪ 184.
- Якщо автомобіль обладнано автоматизованою механічною КПП і температура зчеплення занадто висока ↪ 169.
- Якщо швидкість автомобіля на короткий час перевищує задане обмеження ↪ 97.
- Під час закривання зсувних дверей з електроприводом ↪ 30.
- Якщо зсувні двері відчинено, коли стоянкове гальмо вимкнено ↪ 30.
- Під час увімкнення та вимкнення датчика нахилу автомобіля ↪ 37.
- Якщо рівень рідини AdBlue стане нижчим за певне значення, або виникне несправність ↪ 160.
- Якщо система попередження про виїзд за межі смуги руху виявить випадковий виїзд за межі смуги руху, а також під час її ввімкнення ↪ 188.

### **Коли автомобіль припаркований і/чи дверцята водія відчинені**

- Коли ключ знаходиться в замку запалення.
- З увімкненими зовнішніми ліхтарями ↪ 119.
- Несправність системи електричних дверних замків ↪ 28.
- Якщо автомобіль обладнано автоматизованою механічною трансмісією ↪ 169, стоянкове гальмо не ввімкнено, нейтральне положення не вибрано або не натиснуто педаль гальм. Крім того, в інформаційному центрі водія

може відобразитися відповідне повідомлення ↻ 112.

- Якщо зовнішня ручка зсувних бокових дверей перебуває у відчиненому положенні під час відімкнення автомобіля ↻ 30.
- Якщо натиснуто вимикач замка зсувних дверей, коли не ввімкнено стоянкове гальмо ↻ 30.
- Якщо зсувні двері з електроприводом замкнено зсередини з допомогою замка для захисту від доступу дітей ↻ 30.
- Якщо двигун переведено в режим Автостоп, але не вимкнено. Система зупинки-запуску ↻ 152.

## Бортовий комп'ютер

Бортовий комп'ютер постійно фіксує інформацію щодо подорожі, виконує її цифрову обробку та відображає на дисплеї.



Залежно від моделі автомобіля наведені нижче функції можна вибирати, послідовно натискаючи кнопку на кінці важеля керування склоочисником:

- об'єм використаного пального
- середня витрата пального
- миттєве значення витрати пального

- запас ходу без дозаправки
- подолана відстань
- середня швидкість
- відстань до наступного обслуговування ↻ 100
- годинник ↻ 94
- круїз-контроль та збережена швидкість обмежувача швидкості ↻ 180
- повідомлення про помилки та інформаційні повідомлення
- лічильник загального пробігу ↻ 98, лічильник щоденного пробігу ↻ 98

### Обсяг використаного пального

Відображає обсяг спожитого пального з останнього скидання лічильника.

Вимірювання можна розпочати спочатку в будь-який момент, натиснувши й потримавши кнопку на кінці важеля керування склоочисником.

### **Середня витрата пального**

Дані вимірів відображаються після того, як автомобіль проїде 400 метрів.

Середнє споживання пального відображається з урахуванням подоланої відстані та використаного пального з часу останнього скидання вимірів.

Вимірювання можна розпочати спочатку в будь-який час.

### **Миттєве значення витрати пального**

Дані відображаються після досягнення швидкості 30 км/год.

### **Пробіг без дозаправки**

Дані вимірів відображаються після того, як автомобіль проїде 400 метрів.

Відстань обчислюється виходячи з обсягу наявного у даний момент пального в баку та середнього споживання пального з моменту останнього скидання.

Відстань не буде відображатися, якщо на панелі приладів світиться контрольний індикатор  110.

Вимірювання можна розпочати спочатку в будь-який час.

### **Пройдену відстань**

Відображає відстань, подолану з останнього скидання.

Вимірювання можна розпочати спочатку в будь-який час.

### **Середня швидкість**

Дані вимірів відображаються після того, як автомобіль проїде 400 метрів.

Відображається середня швидкість з моменту останнього скидання.

Вимірювання можна розпочати спочатку в будь-який час.

Зупинки під час подорожі із вимкненим запалюванням не враховуються при обчисленні показників.

### **Скидання інформації в бортовому комп'ютері**

Щоб скинути покази бортового комп'ютера, потримайте кнопку на кінці важеля керування склоочисником.

Можна скинути такі покази бортового комп'ютера:

- об'єм використаного пального
- середня витрата пального
- подолана відстань
- середня швидкість

Бортовий комп'ютер буде скинуто автоматично при перевищенні максимального значення будь-якого з параметрів.

### **Коефіцієнт економії пального (ecoScoring)**

Якщо автомобіль обладнано відповідним покажчиком, число від 0 до 100 відобразатиметься на дисплеї інформаційно-розважальної системи, вказуючи на економність витрати пального залежно від стилю водіння.

Чим вищим є цей коефіцієнт, тим більше економиться пальне.

На дисплеї також показуються поради щодо того, як покращити економію пального. У пам'яті системи можна зберігати дані про поїздки, щоб мати змогу порівнювати їхні характеристики. Детальну інформацію див. в інструкції з експлуатації інформаційно-розважальної системи.

Повідомлення автомобіля ⇨ 113.

### Підсумок поїздки

Після вимкнення двигуна на дисплеї інформаційно-розважальної системи відобразиться підсумкова інформація про поїздку.

Відобразиться наведена нижче інформація:

- середня витрата пального
- лічильник щоденного пробігу
- зекономлене пальне, у км

Детальну інформацію див. в інструкції з експлуатації інформаційно-розважальної системи.

### Переривання подачі живлення

Якщо живлення припиниться або напруга акумулятора впаде до заниженого рівня, збережені в бортовому комп'ютері дані буде втрачено.

## Тахограф



Робота тахографа описана у посібнику з експлуатації, що надається. Виконуйте інструкції з експлуатації.

При виникненні помилки, контрольний індикатор **T** засвічується на панелі приладів. Зверніться по допомогу на станцію технічного обслуговування.

### Примітка

В автомобілі з тахографом загальна подолана відстань показується лише на тахографі, а

не на лічильнику загального пробігу на дисплеї панелі приладів.

Лічильник загального пробігу  
↻ 98.



## Освітлення

<b>Зовнішнє освітлення</b> .....	<b>119</b>
Вимикач світла .....	119
Автоматичне регулювання освітлення .....	120
Дальнє світло .....	120
Система керування дальнім світлом .....	121
Мигання фар .....	122
Регулювання діапазону освітлення фарами .....	122
Робота фар під час їзди закордоном .....	122
Освітлення при денному світлі .....	122
Адаптивне переднє освітлення .....	123
Ліхтарі аварійної сигналізації .....	123
Сигнали повороту та зміни смуги руху .....	123
Передні протитуманні фари ..	124
Задні протитуманні фари .....	124
Ліхтарі заднього ходу .....	124
Запобігання кришок фар .....	124



<b>Освітлення салону</b> .....	<b>125</b>
Освітлення багажного відділення .....	125
Світильники для читання .....	126
<b>Характерні особливості освітлення</b> .....	<b>127</b>
Освітлення виходу .....	127
Система захисту від розряджання акумуляторної батареї .....	127

## Зовнішнє освітлення

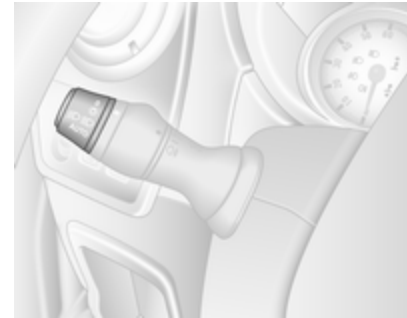
### Вимикач світла



Положення перемикача зовнішніх освітлювальних приладів:

- O** : вимкнути
-  : бокові ліхтарі
-   : фари
- AUTO** : автоматичне керування освітлювальними приладами: фари вмикаються та вимикаються автоматично.

Положення перемикача внутрішніх освітлювальних приладів:

☞D : передні протитуманні фари

☞F : задні протитуманні фари

Контрольний індикатор дальнього світла ☞D ☞ 111.

Контрольний індикатор ближнього світла ☞D ☞ 111.

### Примітка

Якщо фари були увімкнуті вручну, то коли вимкнуті двигун і відкрити дверцята водія, пролунає звуковий сигнал як нагадування по те, що фари не вимкнуті.

### Задні ліхтарі

Задні ліхтарі засвічуються разом із ближнім світлом фар та боковими ліхтарями.

## Автоматичне регулювання освітлення

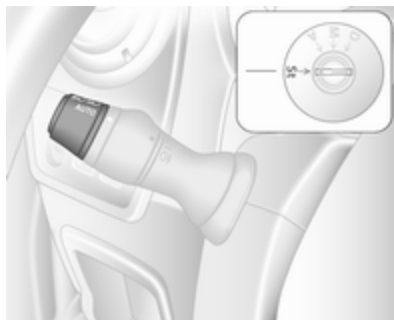

Коли функцію автоматичного керування освітленням із запущеним двигуном увімкнено, система залежно від умов освітлення відповідно вмикає фари денного світла (за наявності) або фари.

З міркувань безпеки перемикач освітлення завжди слід установлювати в положення **AUTO**.

Освітлення при денному світлі ☞ 122.

## Автоматична активація фар

Під час руху в умовах поганої видимості вмикаються фари.

## Дальнє світло

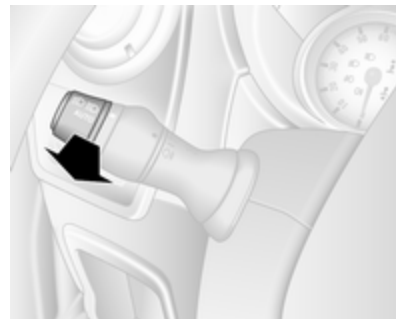

Щоб переключити між ближнім і дальнім світлом, потягніть за важіль до клацання.

## Система керування дальнім світлом

Ця функція дає змогу використовувати дальнє світло в якості головного світла вночі, а також коли швидкість автомобіля перевищує 45 км/год.

Вмикається ближнє світло, коли:



- Камера на лобовому склі виявляє світло автомобілів, які рухаються назустріч або позаду.
- Автомобіль рухається в умовах снігопаду чи туману.
- Автомобіль рухається в межах міста.

Якщо не виявлено жодних обмежень, система перемикає світло на дальнє.

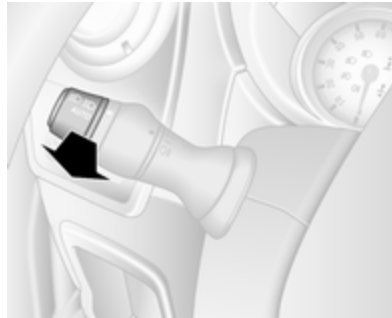
## Активация



Щоб увімкнути систему керування дальнім світлом, перемикач зовнішніх освітлювальних приладів у положення **AUTO**, а потім потягніть важіль перемикачів сигналів повороту.

Контрольний індикатор  світиться постійно на комбінованій панелі приладів, коли система увімкнена, а синій контрольний індикатор  111 світиться, коли увімкнено дальнє світло.

Контрольний індикатор  111.

## Примітка

Використання водієм системи не звільняє його від повної відповідальності за керування автомобілем.

## Деактивация

Знову потягніть важіль перемикачів сигналів повороту. Контрольний індикатор  згасає.

Система керування дальнім світлом також вимкнеться, якщо перемикнути вимикач приладів зовнішнього освітлення з положення **AUTO**.

## Примітка

Залежно від версії систему можна також вимкнути за допомогою інформаційно-розважальної системи. Детальну інформацію див. в інструкції з експлуатації інформаційно-розважальної системи.

## Загальна інформація

Роботі системи можуть заважати наведені нижче фактори:

- Автомобіль рухається в складних погодних умовах, наприклад злива, туман, снігопад.
- Передню камеру або лобове скло чимось затулено, наприклад, переносною системою навігації.
- Не було виявлено світло фар автомобілів, які рухаються перед автомобілем або йому назустріч.
- Неправильно відрегульовано фари.
- Крім цього, різні відбивальні поверхні можуть заважати системі виявляти інші автомобілі.

## Мигання фар

Щоб активувати мигання фар, потягніть важіль.

## Регулювання діапазону освітлення фарами

### Регулювання діапазону освітлення фарами вручну



Коли ввімкнено ближнє світло, відрегулюйте дальність світла відповідно до завантаженості автомобіля, щоб не засліплювати водіїв зустрічних автомобілів.

Повертайте насичене коліщатко у відповідне положення:

- 0 : переднє сидіння зайняте
- 4 : автомобіль має максимальне допустиме навантаження

## Робота фар під час їзди закордоном

Асиметричний пучок фар розширює видимість на краю дороги з боку пасажирів.

Проте під час подорожування країнами з протилежним напрямком руху слід відповідно відрегулювати фари, щоб уникнути засліплення від зустрічних автомобілів.

Фари потрібно регулювати в майстерні.

## Освітлення при денному світлі

Фари денного світла підвищують видимість автомобіля в умовах денного освітлення.

Фари працюють в автоматичному режимі при ввімкненому запаленні.

Якщо автомобіль обладнано функцією автоматичного керування освітлювальними приладами, залежно від умов освітлення система перемикається

з ліхтарів денного освітлення на світло фар і навпаки. Автоматичне регулювання освітлення ⇨ 120.

## Адаптивне переднє освітлення

### Габаритні ліхтарі

Залежно від кута повороту коліс, швидкості автомобіля та ввімкненої передачі на повороті вигин дороги додатково освітлюється з відповідного боку, коли ввімкнено фари.

Ліхтар системи освітлення поворотів автоматично вимикається після тривалої роботи та на швидкості автомобіля вище 40 км/год.

## Ліхтарі аварійної сигналізації



Для керування використовується .

У разі різкого гальмування ліхтарі аварійної сигналізації можуть увімкнутися автоматично. Вимкніть систему, натиснувши .

## Сигнали повороту та зміни смуги руху

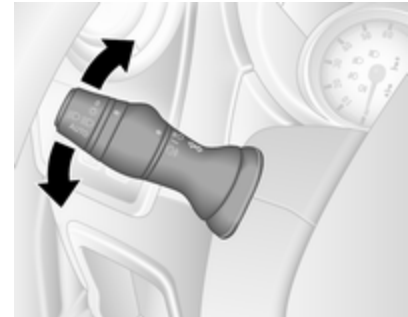

важіль угору : вказівник повороту праворуч  
важіль униз : вказівник повороту ліворуч

Коли кермо повертається у вихідне положення, важіль автоматично робить те саме, і указівник повороту вимикається. Це не відбудеться при виконанні незначних маневрів, наприклад, при зміні смуги руху.

Щоб тричі блимнути вказівником повороту, наприклад під час зміни смуги руху, перемістіть важіль у відповідному напрямку до першого проміжного положення. Коли ви відпустите його, він повернеться назад.

Якщо важіль переміщений за першу зупинку, вказівник буде ввімкненим постійно. Уручну вимкніть індикатор, перемістивши важіль у початкове положення.

## Передні протитуманні фари

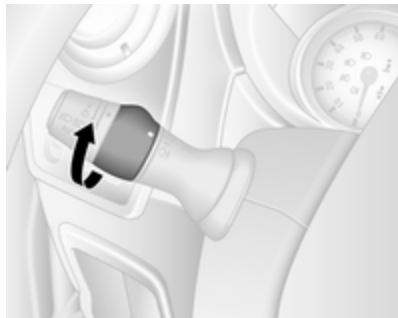

Поверніть внутрішній вимикач в положення  $\text{D}$  та відпустіть його.

Передні протитуманні фари світяться, коли двигун працює і ввімкнено передні фари.

Протитуманні фари слід використовувати лише при дуже поганій видимості, наприклад, під час туману або сильного дощу.

## Задні протитуманні фари

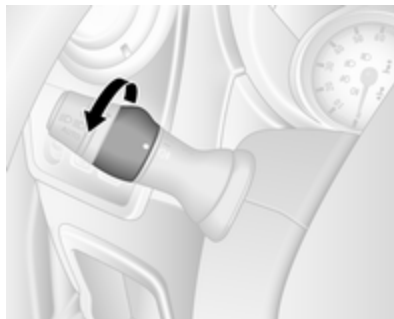

Поверніть внутрішній вимикач в положення  $\text{D}$  та відпустіть його.

Задні протитуманні фари світяться, коли двигун працює і ввімкнено передні фари.

## Ліхтарі заднього ходу

Ліхтарі заднього ходу вмикаються, коли система запалення ввімкнена та вибрана задня передача.

## Запотівання кришок фар

Внутрішня частина корпусу ліхтарів може затемнитися на короткий час в умовах поганії, вологості та холодної погоди, під час сильного дощу чи після миття. Затемнення зникає швидко; щоб допомогти ввімкнути фари.

## Освітлення салону

Якщо відімкнути автомобіль за допомогою пульту дистанційного керування або відчинити передні дверцята, ввімкнеться освітлення салону.

При зачиненні дверцят освітлення гасне з певною затримкою або ж негайно - при ввімкненні запалювання.

### Підсвічування салону спереду

Коли перемикач знаходиться в середньому положенні, освітлювальні прилади працюють у режимі підсвічування салону.



Для керування потрібно натискати вимикач .

- увімкнено постійно
- увімкнено, коли дверцята відімкнено та відчинено
- вимкнено постійно

### Підсвічування салону ззаду



#### Комбі, автобус

Світильники освітлення підлоги та салону розташовані у задній частині пасажирського салону.



Переключайте перемикач на панелі приладів:

натисніть **OFF** : вимкнено  
натисніть  : увімкнено

Світильники для читання   126.

### Освітлення багажного відділення

Освітлення вантажного відділення також можна налаштувати таким чином, щоб воно вмикалося при відчиненні бокових та задніх дверей, або ж щоб світло було увімкнено постійно.

Коли перемикач знаходиться в середньому положенні, освітлювальні прилади працюють у режимі підсвічування салону.



Для керування потрібно натискати вимикач :

- увімкнено постійно
- увімкнено, коли дверцята відімкнено та відчинено
- вимкнено постійно

При зачиненні дверцят освітлення гасне з певною затримкою або ж негайно - при ввімкненні запалювання.

## Світильники для читання

### Передній світильник для читання



Для керування використовується .

Залежно від версії світильник для читання можна спрямувати в потрібному напрямку.

## Задні світильники для читання

### Комбі, автобус



Переключайте перемикач на панелі приладів:

натисніть  : увімкнено  
натисніть **OFF** : вимкнено

Освітлення салону, що вмикається після відчинення дверцят   
☞ 125.





Кожен світильник для читання можна ввімкнути або вимкнути окремо та спрямувати в потрібному напрямку.

## Характерні особливості освітлення

### Освітлення виходу

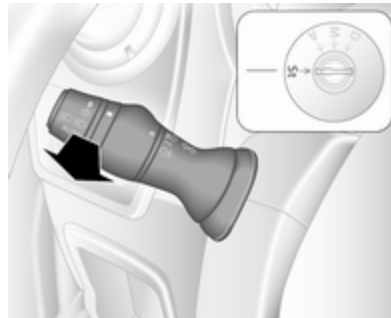

Фари вмикаються приблизно на 30 секунд після того, як автомобіль припаркований і система увімкнена.

### Активування

1. Вимкніть запалення.
2. Вийміть ключ запалювання.
3. Потягніть за вимикач указівників поворотів у бік керма.

Цю дію можна повторити не більше ніж чотири рази.

Фари одразу вимкнуться, якщо вимикач світла перемикнути в одне з положень, а потім повернути в положення **0**.

### Система захисту від розряджання акумуляторної батареї

Щоб акумулятор автомобіля не розряджався після вимкнення запалювання, деякі ліхтарі в салоні згодом можуть автоматично вимкнутися.

## Клімат-контроль

<b>Системи клімат-контролю</b> .....	<b>128</b>
Система обігріву та вентиляції .....	128
Система кондиціонера .....	129
Електронна система клімат-контролю .....	131
Система підігріву в зоні задніх сидінь .....	133
Система кондиціювання в зоні задніх сидінь .....	136
Допоміжний обігрівач .....	137
<b>Повітропроводи</b> .....	<b>143</b>
Регульовані повітропроводи .	143
Стаціонарні повітропроводи .	144
Охолоджувач відділення для рукавичок .....	145
<b>Технічне обслуговування</b> .....	<b>145</b>
Повітрозабірник .....	145
Повітряний фільтр .....	145
Звичайний режим роботи кондиціонера .....	145
Обслуговування .....	145

## Системи клімат-контролю

### Система обігріву та вентиляції



Органи керування параметрами нижче:

- температура
- швидкість вентилятора
- розподіл повітря
- систему запобігання запотіванню та систему розморожування

Заднє вікно з підігрівом ☀️ ↻ 45,  
сидіння з підігрівом 🪑 ↻ 54.

### Температура

червоний : обігрівом  
синій : охолодженням

Обігрів не буде повністю ефективним, доки двигун не досягне звичайної робочої температури.

### Швидкість вентилятора



Відрегулюйте потік повітря вмиканням вентилятора на потрібну швидкість.

### Розподіл повітря

- 🌀 : до зони голови
- 🌀👤 : до зони голови та ніші для ніг
- 👤 : до ніші для ніг
- 👤👤 : до лобового скла, вікон передніх дверцят і ніші для ніг
- 👤👤👤 : до лобового скла та вікон передніх дверцят

Можливе встановлення проміжних параметрів.

## Система запобігання запотіванню та замерзанню вікон



- Установіть регулятор температури на найвищий рівень.
- Установіть швидкість вентилятора на найвищий рівень.
- Установіть систему керування розподілом повітря в положення .
- Увімкніть підігрів заднього вікна .
- Відчиніть бокові повітропроводи та спрямуйте їх у напрямку вікон дверцят.
- Для миттєвого підігріву області ніг установіть систему керування розподілом повітря у положення .

## Система кондиціонера



Окрім системи обігріву та вентиляції, в системі кондиціонера передбачені такі функції:

- A/C** : функцію охолодження  
 : функцію рециркуляції повітря

Заднє вікно з підігрівом  ⇨ 45,  
 сидіння з підігрівом  ⇨ 54.

### Охолодження (кондиціонер)

Натисніть **A/C**, щоб перемкнути на охолодження. Після ввімкнення індикатор у кнопці засвітиться.

Охолодження працює лише під час роботи двигуна та вентилятора системи клімат-контролю.

Натисніть кнопку **A/C** знову, щоб вимкнути охолодження.

Система кондиціонера охолоджує та зневоднює (висушує) повітря, коли зовнішня температура трохи вище точки замерзання. Тому може утворюватися конденсат і капати з-під днища автомобіля.

Якщо ні охолодження, ні висушування вам не потрібні, вимкніть систему охолодження, щоб заощадити паливе.

### Примітка

Якщо система клімат-контролю налаштована на максимальне охолодження при високій зовнішній температурі, дію функції Автостоп буде призупинено до досягнення потрібної температури в салоні.

Коли двигун знаходиться у режимі Автостоп, при налаштуванні системи клімат-контролю на

максимальне охолодження може відбутися автоматичний запуск двигуна.

Система зупинки-запуску ⇨ 152.

### Система рециркуляції повітря

Натисніть , щоб увімкнути режим рециркуляції повітря. Після ввімкнення індикатор у кнопці засвітиться.



Натисніть  ще раз, щоб вимкнути режим рециркуляції повітря.

#### Попередження

Обмін свіжого повітря зменшується в режимі рециркуляції повітря. У режимі роботи без охолодження вологість повітря підвищується, тому вікна можуть запотіти. Якість повітря пасажирського відділення погіршується, що може спричинити сонливість пасажирів.



### Максимальне охолодження

Відчиніть ненадовго вікно, щоб гаряче повітря могло швидко розсіятися.



- Охолодження **A/C** вмикається.
- Система рециркуляції повітря  увімкнена.
- Установіть систему керування розподілом повітря у положення .
- Установіть регулятор температури на найнижчий рівень.
- Установіть швидкість вентилятора на найвищий рівень.
- Відчиніть усі повітропроводи.

### Система запобігання запотіванню та замерзанню вікон

- Увімкніть охолодження **A/C**.
- Установіть регулятор температури на найвищий рівень.

- Установіть швидкість вентилятора на найвищий рівень.
- Установіть систему керування розподілом повітря в положення .
- Увімкніть підігрів заднього вікна .
- Відчиніть бокові повітропроводи та спрямуйте їх у напрямку вікон дверцят.
- Для миттєвого підігріву області ніг установіть систему керування розподілом повітря у положення .

#### Примітка

Якщо натиснути  під час роботи двигуна, функція Автостоп не буде спрацьовувати до наступного натискання .

Натисненням кнопки  під час перебування двигуна в режимі Автостоп його буде запущено автоматично.



Система зупинки-запуску ⇨ 152.

## Електронна система клімат-контролю





Органи керування параметрами нижче:

- температура
- розподіл повітря (↺ або ↻) та вибір меню
- швидкість вентилятора ✱

**AUTO** : автоматичний режим  
 : функцію рециркуляції повітря  
 : систему запобігання запотіванню та систему розморожування

 : заднє вікно з підігрівом, зовнішні дзеркала з підігрівом  
**A/C OFF** : вимкнення кондиціонування повітря

Заднє вікно з підігрівом, зовнішні дзеркала з підігрівом  ⇨ 45, ⇨ 41.  
 Сидіння з підігрівом  ⇨ 54.

Попередньо вибрана температура регулюється автоматично. У автоматичному режимі швидкість вентилятора та розподіл повітря автоматично регулюють потік повітря.

Систему можна адаптувати вручну з використанням органів керування поширенням повітря та його потоком.

Електронна система клімат-контролю повністю працює лише, коли працює двигун.

Для забезпечення правильної роботи системи забороняється закривати датчик на панелі приладів.

## Автоматичний режим

Базовий параметр для максимального комфорту:

- Натисніть **AUTO** (на дисплеї відобразиться напис "AUTO").
- Відрегулюйте потрібну температуру (значення температури відображається на дисплеї).
- Відчиніть усі повітропроводи.

В автоматичному режимі параметри швидкості вентилятора, розподілу повітря, кондиціонування та рециркуляції повітря автоматично регулюються системою і не відображаються на дисплеї.

## Попередній вибір температури

Потрібне значення температури встановлюється двома кнопками, розташованими під екраном.

Із міркувань комфорту змінюйте температуру поступово.

червоний : обігрівом  
 синій : охолодженням

Обігрів не буде повністю ефективним, доки двигун не досягне звичайної робочої температури.

Якщо встановлено мінімальну температуру 15 °С, електронна система клімат-контролю працює на максимальне охолодження.

Якщо встановлено мінімальну температуру 27 °С, електронна система клімат-контролю працює на максимальний обігрів.

### Примітка

Якщо для забезпечення комфортних умов у салоні необхідно знизити температуру, увімкнення системи охолодження може призвести до того, що функція Автостоп не діятиме або відбудеться автоматичний запуск двигун.

Система стоп-старт ⇨ 152.

### Швидкість вентилятора

Швидкість вентилятора регулюється кнопками .

Вибрана швидкість вентилятора відображається у вигляді  на дисплеї.

Якщо вентилятор вимкнено, також вимикається кондиціонер.

Щоб повернутися до автоматичного режиму: Натисніть **AUTO**.

### Система запобігання запотіванню та замерзанню вікон



Натисніть  – індикатор засвітиться.

Температура та розподіл повітря регулюватимуться автоматично, увімкнеться кондиціонер, а вентилятор працюватиме з високою швидкістю.

Також автоматично увімкнуться обігрів заднього скла та обігрів зовнішніх дзеркал. Натисніть , щоб вимкнути, не вимикаючи функції обігріву/обдування вікон. Можна також зменшити швидкість обертів вентилятора.

Щоб повернутися до автоматичного режиму, натисніть  або **AUTO**.



### Примітка

Якщо натиснути  під час роботи двигуна, функція Автостоп не буде спрацьовувати до наступного натискання .





Натисненням кнопки  під час перебування двигуна в режимі Автостоп його буде запущено автоматично.

Система зупинки-запуску ⇨ 152.

### Розподіл повітря

Натискайте  або  декілька разів.

Стрілки, зображені на дисплеї, позначають схему розподілу повітря:

-  : до лобового скла та вікон передніх дверцял
-  : до лобового скла, вікон передніх дверцял і ніші для ніг
-  : до зони голови
-  : до зони голови та ніші для ніг
-  : до ніші для ніг



Щоб повернутися до автоматичного режиму: Натисніть **AUTO**.

### Охолодження

Система кондиціонера охолоджує та висушує повітря, коли зовнішня температура перевищує вказаний рівень. Тому може утворюватися конденсат і капати з-під днища автомобіля.

Якщо охолоджувати чи висушувати повітря в салоні не потрібно, натисніть **A/C OFF**, щоб вимкнути систему охолодження для економії пального. На дисплеї з'явиться "**A/C OFF**".

### Ручний режим рециркуляції повітря

Натисніть , щоб увімкнути рециркуляцію повітря. На дисплеї з'явиться .

### Попередження

Обмін свіжого повітря зменшується в режимі рециркуляції повітря. У режимі роботи без охолодження вологість повітря підвищується, тому вікна можуть запотіти. Якість повітря пасажирського відділення погіршується, що може спричинити сонливість пасажирів.

Щоб повернутися до автоматичного режиму, натисніть  або **AUTO**.

### Система підігріву в зоні задніх сидінь



Якщо двигун вимкнений, заднє відділення можна обігрівати додатковим обігрівачем, через нижні вентиляційні отвори.

За допомогою панелі керування користувач може запрограмувати та змінити налаштування часу, дати та температури.

Обігрівач вимкнеться, якщо рівень палива в автомобілі впаде занадто низько.

Під час роботи використовується живлення акумулятора автомобіля. Під час коротких поїздок регулярно перевіряйте акумулятор автомобіля та заряджайте його за потреби.

#### Примітка

Якщо під час роботи двигуна увімкнути систему підігріву в зоні задніх сидінь, функцію Автостоп буде переведено в режим очікування.

Щоб забезпечити ефективну роботу, нижні вентиляційні отвори задньої частини салону не повинні бути загороджені.

#### ⚠ Попередження

Не використовуйте систему під час заправки, коли пил чи вибухонебезпечні пари присутні у закритих приміщеннях (наприклад, у гаражі).

#### Таймер

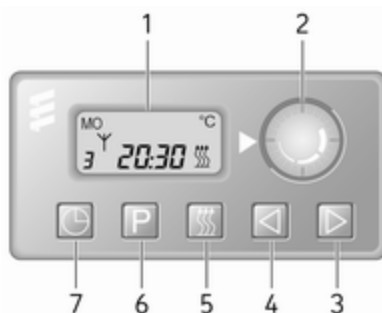

- 1 Дисплей** : Відображає запрограмоване налаштування, день тижня або запрограмований день, поточний або запрограмований час, температуру,  $\Upsilon$  та  $\text{III}$
- 2 Температура** : Вибирає температуру
- 3 ►** : Збільшує значення
- 4 ◀** : Зменшує значення
- 5  $\text{III}$**  : Вибирає налаштування обігріву

- 6 P** : Вибирає налаштування запрограмованого параметра
- 7 ☉** : Вибирає налаштування часу й дня тижня

#### Робота

##### Обігрів $\text{III}$

Натисніть  $\text{III}$  – відобразиться наперед задана тривалість обігріву, наприклад, 30.

Щоб тимчасово змінити тривалість обігріву, відрегулюйте її кнопками ◀ і ►. Тривалість можна відрегулювати від 10 до 120 хвилин. Звертайте увагу на тривалість обігріву у зв'язку зі споживанням електроенергії.

Щоб вимкнути цю функцію, натисніть  $\text{III}$ .

Щоб змінити стандартне значення тривалості обігріву, переконайтеся, що нагрівач вимкнено, а потім натисніть і утримуйте ◀, доки індикатор не



почне блимати. Після цього встановить потрібне значення кнопками ◀ і ▶.

### Програмування Р

Можна запрограмувати до трьох варіантів часу відправлення в межах одного дня або один варіант на весь тиждень.

- Натисніть Р один раз, щоб для номера запрограмованого налаштування в пам'яті вибрати 1.
- Натисніть Р двічі, щоб вибрати номер 2.
- Натисніть Р тричі, щоб вибрати номер 3.
- Натисніть Р повторно, щоб вийти з пам'яті запрограмованих налаштувань.

### Запуск обігріву протягом 24 годин

- Натисніть Р, щоб для номера запрограмованого налаштування в пам'яті вибрати 1, 2 або 3.
- На секунду натисніть ◀ або ▶ – запрограмований час почне блимати.
- Змініть запрограмований час кнопками ◀ і ▶.
- Натисніть Р, щоб підтвердити внесені зміни та вийти з пам'яті запрограмованих налаштувань.

### Запуск обігріву на період до семи днів

- Натисніть Р, щоб для номера запрограмованого налаштування в пам'яті вибрати 1, 2 або 3.
- На секунду натисніть ◀ або ▶ – запрограмований час почне блимати.
- Змініть запрограмований час кнопками ◀ і ▶.

- Через п'ять секунд значення запрограмованого дня почне блимати.
- Змініть запрограмований день кнопками ◀ і ▶.
- Запрограмовані час і день буде налаштовано, коли на дисплеї знову відобразиться поточний час.

### Налаштування часу й дня тижня ☹

Якщо акумулятор автомобіля від'єднаний, або напруга акумулятора занадто низька, налаштування блока необхідно скинути.

- Натискайте ☹, доки не почне блимати значення часу.
- Змініть поточний час, натискаючи ◀ або ▶.
- Час буде збережено, коли дисплей припинить блимати.
- Зачекайте, доки значення дня тижня не почне блимати.

- Змініть день тижня, натискаючи ◀ або ▶.
- День тижня буде збережено, коли дисплей припинить блимати.

### Інтенсивність обігріву

Бажану інтенсивність обігріву для запрограмованого часу відправлення можна встановити в діапазоні 10–30°C.

Щоб відрегулювати температуру обігріву, повертайте регулятор на панелі керування.

повертайте за : збільшення  
годинниковою температури  
стрілкою

повертайте : зменшення  
проти годинни- температури  
кової стрілки

### Система кондиціонування в зоні задніх сидінь

Система кондиціонування повітря задньої частини салону активується разом із системою кондиціонування передньої частини салону.

### Автобус

#### Задні вентиляційні отвори



Додаткове кондиціонування повітря задньої частини пасажирського салону забезпечується через верхні вентиляційні отвори.

### Швидкість вентилятора



Відрегулюйте потік повітря, щоб обрати необхідну швидкість.

повертайте за : збільшення  
годинниковою потоку повітря  
стрілкою

повертайте : зменшення  
проти годинни- потоку повітря  
кової стрілки

#### Примітка

Систему кондиціонування повітря задньої частини салону не можна ввімкнути, коли активна функція "Автостоп".

Система стоп-старт ⇄ 152.

## Combi

Додаткове кондиціонування повітря задньої частини пасажирського салону забезпечується через вентиляційні отвори, розташовані над водієм та у передній частині салону.

При увімкненому кондиціонері передньої частини салону відрегулюйте потік повітря, щоб обрати необхідну швидкість.

Пересвідчіться, що вентиляційні отвори відкриті під час роботи для уникнення формування льоду в системі через відсутність руху повітря.

## Допоміжний обігрівач

### Обігрівач охолоджувальної рідини

Підігрівач охолоджувальної рідини, що працює на пальному незалежно від двигуна, забезпечує швидкий підігрів охолоджувальної рідини для забезпечення обігріву салону, коли двигун не працює.

### Примітка

Коли зовнішня температура нижча 5 °С, в автомобілях деяких модифікацій може автоматично вмикатися додатковий нагрівач охолоджувальної рідини для пришвидшення нагріву (за умови що запалювання ввімкнуто).

### ⚠ Попередження

Не використовуйте систему під час заправки, коли пил чи вибухонебезпечні пари присутні у закритих приміщеннях (наприклад, у гаражі).

Перед запуском або програмуванням запуску системи поверніть регулятор клімат-контролю автомобіля на обігрів, розподіл повітря встановіть у положення  і ввімкніть вентилятор.

Вимкніть систему, коли вона не потрібна. Обігрів зупиняється автоматично після завершення запрограмованого часу роботи. Він

також вимкнеться, якщо рівень пального в автомобілі впаде занадто низько.

Під час роботи використовується живлення акумулятора автомобіля. Тому тривалість поїздки має бути не меншою ніж час обігріву. Під час коротких поїздок регулярно перевіряйте акумулятор автомобіля та заряджайте його за потреби.

Для забезпечення ефективної роботи вмикайте допоміжний обігрівач на короткий час один раз на місяць.

### Елементи керування

Таймер чи дистанційне керування вмикає та вимикає систему, а також використовується для програмування конкретного часу відправлення.

Таймер (тип А)

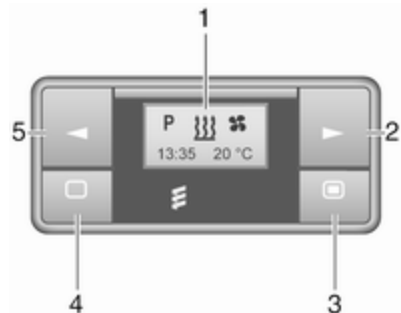

**1 Дисплей** : Відображає запрограмоване налаштування, поточний або запрограмований час, температуру, 𐀀, ☀ та 𐀁

**2 ▶** : Збільшує значення  
**3 ■** : Тривале натискання: увімкнення обігрівача, коротке натискання: увімкнення дисплея або підтвердження вибору

**4 ◀** : Зменшує значення  
**5 □** : Тривале натискання: вимкнення обігрівача, коротке натискання: увімкнення дисплея або вихід з меню

Пульт дистанційного керування (тип А)

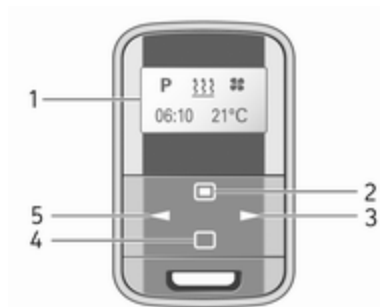

**1 Дисплей** : Відображає запрограмоване налаштування, поточний або запрограмований час, температуру, 𐀁, 𐀀, 𐀂, ☀ та 𐀁

**2 ■** : Тривале натискання: увімкнення обігрівача, коротке натискання: увімкнення дисплея або підтвердження вибору

**3 ▶** : Збільшує значення

**4 □** : Тривале натискання: вимкнення обігрівача, коротке натискання: увімкнення дисплея або вихід з меню



**5 ◀** : Зменшує значення

Якщо не натискати кнопки протягом десяти секунд, дисплей автоматично вимкнеться.

Індикація несправностей на пульті дистанційного керування (тип А)

**INIT** : автоматичне визначення - дочекайтеся завершення автоматичного визначення

**NO SIGNAL** : немає сигналу - перевірте запобіжник обігрівача

- † : слабкий сигнал -  
перемістіть ближче  
 : низький заряд  
батареї -  
замініть батарею  
 : несправність  
обігрівача -  
зверніться на станцію  
технічного  
обслуговування  
**Add**,  
**AddE** : система перебуває в  
режимі навчання

### Програмування пульта дистанційного керування (тип А)



Якщо акумулятор автомобіля був від'єднаний, індикатор у кнопці на приладовій панелі засвічується, і система налаштує меню дистанційного керування автоматично. Якщо індикатор блимає, виберіть **Add** або **AddE** і підтвердьте вибір.

Також можна налаштувати додаткові пульти ДК. Натисніть і утримуйте кнопку, доки індикатор не почне миготіти, увімкніть дистанційне керування, виберіть **Add** і підтвердьте вибір.

**AddE** програмує лише поточний пульт дистанційного керування і блокує усі раніше сконфігуровані пульти. Функція **Add** дозволяє запрограмувати до чотирьох пультів, але одночасно керувати системою з кількох пультів не можна.

### Дистанційне керування (тип В)



- 1 Дисплей** : Відображає запрограмоване налаштування, поточний або запрограмований час, температуру, †, ,  та 

- 2 ►** : Збільшує значення

- 3 ВИМК.** : Вимикає обігрівач або дає змогу підтвердити вибір, якщо натиснути одночасно  та **ВИМК.**

- 4 ** : Вмикає обігрівач або дає змогу підтвердити вибір, якщо натиснути одночасно  та **ВИМК.**

- 5 ◀** : Зменшує значення

Якщо протягом 30 секунд не буде натиснуто жодну кнопку, дисплей автоматично вимкнеться.

### ⚠ Попередження

Під час заправки вимкніть блок дистанційного керування, а також обігрівач!

Максимальний радіус дії пульта дистанційного керування становить 1000 метрів. Радіус дії може знизитися через складні зовнішні умови та падіння заряду батареї.

### Індикація несправностей на пульті дистанційного керування (тип В)

- ∩ : поганий сигнал - перевірте положення
- FAIL** : помилка під час передачі сигналу - перемістіть ближче або перевірте запобіжник обігрівача
- ☹ : низький заряд батарейки - замініть батарейку

### Програмування пульта дистанційного керування (тип В)

Додатково можна налаштувати до чотирьох пультів дистанційного керування. Під час процесу програмування кожного додаткового пульта передавач, сконфігурований раніше за всіх, видаляється.

Вийміть запобіжник обігрівача на п'ять секунд, а потім встановіть його знову. Протягом двох - шести секунд натисніть **OFF** і утримуйте одну секунду. Програмування завершено.

Якщо пульт дистанційного керування тривалий час не використовувався, натисніть шість

разів кнопку **OFF** з інтервалами по дві секунди, потім натисніть її ще на дві секунди і зачекайте дві хвилини.

### Ручне керування



У деяких модифікаціях автомобіля допоміжний обігрівач можна також увімкнути за допомогою кнопки на панелі приладів, використовуючи значення тривалості роботи, встановлене під час попереднього ввімкнення, або стандартне значення тривалості 30 хвилин, а також вимкнути його негайно. Дія підтверджується індикатором у кнопці.

### Заміна батарейки

Замініть батарейку, коли радіус дії пульта ДК зменшується, або коли починає миготіти символ заряду батарейки.

Відкрийте кришку і замініть батарейку (для типу А – CR 2430, для типу В – 2CR 11108 чи їхній еквівалент). Переконайтеся, що нову батарейку вставлено правильно – позитивним полюсом (+) до позитивних контактів. Поверніть кришку на місце на зафіксуйте її.



Утилізуйте старі батарейки згідно з нормами захисту навколишнього середовища.







Акумулятори не належать до побутових відходів. Їх приймають на відповідних пунктах з утилізації.

## Експлуатація (тип А)



### Обігрів



Виберіть  на панелі меню і натисніть  на підтвердження вибору. Попередньо задана тривалість обігріву, наприклад, **L 30**, миготить на дисплеї. Заводське налаштування - 30 хвилин.

Налаштуйте тривалість обігріву кнопками  і  і підтвердьте вибір. Можна встановлювати тривалість роботи від десяти до 120 хвилин. Звертайте увагу на тривалість обігріву у зв'язку зі споживанням електроенергії.



Щоб вимкнути обігрів, знову виберіть  на панелі меню і натисніть .

### Вентиляція

Виберіть  на панелі меню і натисніть  на підтвердження вибору.





Налаштуйте тривалість вентиляції кнопками  і  і підтвердьте вибір. Можна встановлювати тривалість роботи від десяти до 120 хвилин.

Звертайте увагу на тривалість обігріву у зв'язку зі споживанням електроенергії.

Щоб вимкнути обігрів, знову виберіть  на панелі меню і натисніть .

### Програмування P

Можна запрограмувати до трьох варіантів часу відправлення - або на один день, або на один тиждень.

- Виберіть **P** на панелі меню і натисніть  на підтвердження вибору.
- Виберіть відповідний номер необхідного налаштування: **P1**, **P2** або **P3** і підтвердьте вибір.
- Виберіть  і підтвердьте вибір.
- Виберіть день тижня або групу днів і підтвердьте вибір.
- Виберіть годину і підтвердьте вибір.
- Виберіть хвилини і підтвердьте вибір.
- Виберіть  чи  і підтвердьте вибір.

- Виберіть ECO чи HIGH і підтвердьте вибір.
- Виберіть тривалість і підтвердьте вибір.
- Для виходу натисніть .

За потреби повторіть процедуру програмування інших слотів пам'яті.

Щоб активувати потрібний слот пам'яті, виберіть **P1**, **P2** або **P3** і натисніть **On** на підтвердження вибору.

Після активації програми одночасно відобразатимуться символи **P** і .

Щоб вимкнути слот пам'яті, виберіть **P1**, **P2** або **P3** і натисніть **Off** на підтвердження вибору.

Обігрів автоматично припиняється через п'ять хвилин після запрограмованого часу відправлення.



### Примітка

Система дистанційного керування має температурний датчик, який обчислює час роботи згідно з навколишньою температурою та бажаним рівнем обігріву (ECO чи

HIGH). Система запускається автоматично в інтервалі від п'яти до 60 хвилин до запрограмованого часу відправлення.

### Налаштування часу й дня тижня ☉

Якщо акумулятор автомобіля від'єднаний, або напруга акумулятора занадто низька, налаштування блока необхідно скинути.

- Виберіть  в панелі меню і підтвердьте вибір.
- Виберіть ☉ в панелі меню і підтвердьте вибір.
- Змініть значення годин кнопками ◀ і ▶ і підтвердьте вибір.
- Змініть значення хвилин кнопками ◀ і ▶ і підтвердьте вибір.
- Для виходу натисніть .
- Виберіть  в панелі меню і підтвердьте вибір.
- Виберіть **Mo** в панелі меню і підтвердьте вибір.

- Змініть день тижня кнопками ◀ і ▶ і підтвердьте вибір.
- Для виходу натисніть .

### Інтенсивність обігріву







Бажану інтенсивність обігріву для запрограмованого часу відправлення можна встановити на рівні ECO або HIGH.

- Виберіть  в панелі меню і підтвердьте вибір.
- Виберіть ECO чи HIGH і підтвердьте вибір.
- Для виходу натисніть .

### Експлуатація (тип B)





#### Обігрів або вентиляція

У разі необхідності виберіть режим роботи  або .

- Тричі натисніть кнопку ▶.
- Одночасно натисніть  і **OFF** -  або  почне блимати.
- Виберіть кнопками ◀ та ▶ режим  або .
- На підтвердження одночасно натисніть  і **OFF**.

Увімкніть, натиснувши  на одну секунду. На екрані з'явиться попередньо встановлене значення тривалості обігріву, наприклад, **30**. Заводське налаштування - 30 хвилин.

Тривалість обігріву можна встановлювати з інтервалами по десять хвилин. Звертайте увагу на тривалість обігріву у зв'язку зі споживанням електроенергії.

- Натисніть ▶ чотири рази.
- Одночасно натисніть  і **OFF** - /  почне блимати.
- Виберіть потрібну тривалість обігріву кнопками ◀ і ▶.
- На підтвердження одночасно натисніть  і **OFF**.

Для вимкнення натисніть **OFF**.

#### Програмування ☉

Система розраховує тривалість роботи обігрівача в залежності від температури в салоні автомобіля.

- Двічі натисніть ◀.
- Одночасно натисніть  і **OFF** - ☉ почне блимати.



- Виберіть час відправлення кнопками ◀ і ▶.
- На підтвердження одночасно натисніть **⏸** і **OFF**.

Увімкніть, натиснувши **⏸** на одну секунду - на екрані з'явиться позначка **HTM**.

Коли настане заданий час відправлення, обігрів автоматично вимкнеться. Можна також вимкнути обігрів вручну.

- Двічі натисніть ◀.
- Натисніть **OFF** на одну секунду - позначка **HTM** згасне.

### Встановлення часу

Якщо акумулятор автомобіля від'єднаний, або напруга акумулятора занадто низька, час необхідно скинути.

- Натисніть ▶ один раз.
- Одночасно натисніть **⏸** і **OFF** - **⊖** почне блимати.
- Встановіть час кнопками ◀ і ▶.
- На підтвердження одночасно натисніть **⏸** і **OFF**.

### Інтенсивність обігріву

Бажану інтенсивність обігріву для запрограмованого часу відправлення можна встановити у діапазоні від C1 або C5.

- Тричі натисніть кнопку ◀.
- Одночасно натисніть **⏸** і **OFF** - **⏸** почне блимати.
- Встановіть рівень обігріву кнопками ◀ і ▶.
- На підтвердження одночасно натисніть **⏸** і **OFF**.

Щоб побачити на екрані температуру в пасажирському відділенні, двічі натисніть ▶.

## Повітропроводи

### Регульовані повітропроводи

Принаймні один повітропровід повинен бути відчиненим, коли ввімкнене охолодження, щоб запобігти обмерзанню випаровувача через недостатній рух повітря.

### Центральні повітропроводи

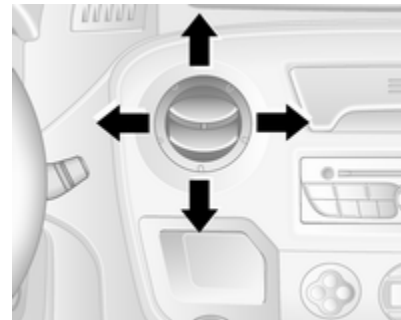

Натисніть на вентиляційний отвір, щоб відкрити його.

Спрямуйте потік повітря, повертаючи ступки отвору.

Натисніть на вентиляційний отвір, щоб закрити його.

### Бокові повітропроводи

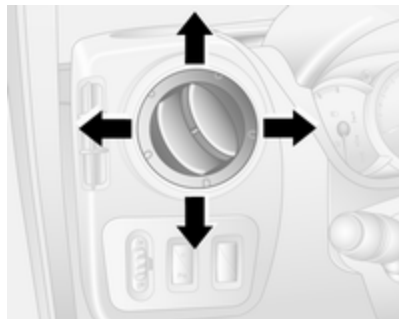

Натисніть на вентиляційний отвір, щоб відкрити його.

Спрямуйте потік повітря, повертаючи ступки отвору.

Залежно від положення регулятора температури, повітря буде спрямовуватися в салон через бокові вентиляційні отвори.

### ⚠ Попередження

Не прикріплюйте предмети на заслінки повітропроводів. У випадку ДТП вони можуть завдати травм.

### Combi



Регульовані повітропроводи можуть розміщуватися на панелі стелі. Щоб відкрити повітропровід, натисніть на нього. Щоб спрямувати потік повітря, поверніть повітропровід у потрібному напрямку.

### Автобус



Регульовані повітропроводи можуть розміщуватися над сидіннями. Покрутивши регулятор, можна збільшити або зменшити потік повітря, спрямований на відповідне сидіння.

### Стаціонарні повітропроводи

Додаткові повітропроводи розташовані під лобовим склом і вікнами дверцят, а також у нішах для ніг.

## Охолоджувач відділення для рукавичок

Система кондиціонування повітря також може охолоджувати вміст бардачка.

## Технічне обслуговування

### Повітрозабірник

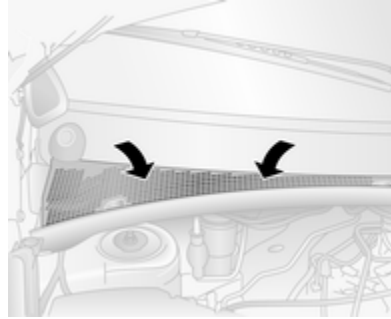

Слідкуйте за чистотою повітрозабірника, розташованого перед лобовим склом у моторному відділенні, щоб забезпечити вільний прохід повітря. Видаліть будь-яке листя, бруд або сніг.

### Повітряний фільтр

Повітряний фільтр видаляє пил, сажу, цвіт і спори з повітря, яке надходить в автомобіль через повітрозабірник.

### Звичайний режим роботи кондиціонера

Для забезпечення тривалої ефективної роботи систему охолодження потрібно вмикати на кілька хвилин раз на місяць, незалежно від погоди та пори року. Робота системи охолодження є неможливою, коли зовнішня температура є занадто низькою.

### Обслуговування

Для оптимального охолодження рекомендується щорічно перевіряти систему клімат-контролю через три роки після початкової реєстрації автомобіля, в тому числі:

- перевірка функцій та тиску
- перевірка функцій системи обігріву

- перевірка на наявність протікань
- перевірка приводних ременів
- чищення конденсатора та зливання конденсату з випаровувача
- перевірка потужності

**Примітка**

Охолоджувач R-134a містить фторовані парникові гази, потенціал глобального потепління яких становить 1430.

Система кондиціонування в зоні передніх сидінь містить 0,58 кг охолоджувача, що в еквіваленті CO<sub>2</sub> становить 0,83 тони; в автомобілях з кузовом "комбі" система кондиціонування в зоні передніх і задніх сидінь містить 1,1 кг охолоджувача, що в еквіваленті CO<sub>2</sub> становить 1,57 тони; в автобусах система кондиціонування в зоні передніх і задніх сидінь містить 1,7 кг охолоджувача, що в еквіваленті CO<sub>2</sub> становить 2,43 тони.

Залежно від автомобіля, інформація про охолоджувач для його кондиціонера вказується в наліпці, розміщеній у моторному відсіку.

# Керування автомобілем та експлуатація

<b>Поради щодо керування автомобілем</b> .....	<b>148</b>
Економічне водіння .....	148
Керування автомобілем .....	148
Керування кермом .....	149
<b>Запуск та експлуатація</b> .....	<b>149</b>
Обкатка нового автомобіля ...	149
Положення перемикача системи запалювання .....	150
Запуск двигуна .....	150
Управління обертами холостого ходу .....	151
Припинення подачі пального під час перевищення швидкості .....	152
Система зупинки-запуску .....	152
Паркування .....	156
Пневматична підвіска .....	156
<b>Вихлоп двигуна</b> .....	<b>159</b>
Сажовий фільтр .....	159
Каталізатор .....	159
AdBlue .....	160

<b>Механічна трансмісія</b> .....	<b>169</b>
<b>Автоматизована механічна трансмісія</b> .....	<b>169</b>
Дисплей трансмісії .....	169
Запуск двигуна .....	170
Важіль селектора .....	170
Ручний режим .....	172
Електронні системи водіння ..	172
Помилка .....	173
Переривання подачі живлення .....	173
<b>Гальма</b> .....	<b>174</b>
Антиблокувальна система гальм .....	174
Стоянкове гальмо .....	175
Підсилювач гальм .....	175
Допоміжна система при старті з місця під гору .....	176
<b>Системи регулювання плавності ходу</b> .....	<b>176</b>
Протибуксовочна гальмівна система .....	176
Електронна система курсової стійкості .....	178
Задня вісь із самоблоківним диференціалом .....	179
<b>Допоміжні системи водія</b> .....	<b>180</b>
Круїз-контроль .....	180
Обмежувач швидкості .....	183

Система допомоги під час паркування .....	184
Камера заднього виду .....	186
Система попередження про виїзд за межі смуги руху .....	188
<b>Пальне</b> .....	<b>190</b>
Пальне для дизельних двигунів .....	190
Поповнення рівня пального ..	190
Витрати пального - викиди CO <sub>2</sub> .....	192
<b>Зчіпний пристрій для причепа</b> .	<b>192</b>
Загальна інформація .....	192
Характеристики водіння та поради щодо буксирування .	192
Буксирування причепа .....	193
Буксирувальне обладнання ..	194
Система допомоги під час руху з причепом .....	194
<b>Додаткові функції</b> .....	<b>194</b>
Відбір потужності .....	194

## Поради щодо керування автомобілем

### Економічне водіння

#### Режим ECO

Режим ECO - це функція, призначена для оптимізації витрати пального. Впливає на потужність двигуна та обертальний момент, прискорення, індикацію щодо зміни передач, роботу систем обігріву та кондиціонування повітря, а також на функціонування споживачів електроенергії.

#### Активация



Натисніть **ECO**. Коли діє цей режим, контрольний індикатор світиться, а в центрі інформації для водія відображається відповідне повідомлення ⇨ 112.

Під час руху автомобіля можна тимчасово вимкнути режим ECO, наприклад, щоб підвищити потужність двигуна. Для цього потрібно різко натиснути педаль акселератора.

Якщо зменшити тиск на педаль акселератора, режим ECO буде відновлено.

#### Деактивация

Натисніть **ECO** знову. Контрольний індикатор гасне.

### Керування автомобілем

#### Ніколи не котіться при вимкненому двигуні (за винятком функції Автостоп)

У такому разі більшість систем не функціонуватиме (наприклад, сервоприсрій гальм, електропідсилювач керма). Рух за таких обставин становить небезпеку для вас та інших людей. Під час дії функції Автостоп усі системи продовжують працювати, але при цьому може відбуватися контрольоване зниження підсилення керма та зниження швидкості автомобіля.

Система зупинки-запуску ⇨ 152.

#### Педалі

Щоб забезпечити безперешкодний хід педалей, у зоні їх переміщення не повинно бути килимків.

З боку водія використовуйте лише килимки, які підходять за розміром та закріплюються фіксаторами.

### Керування автомобілем на спусках

Під час руху на спуску вмикайте передачу, щоб забезпечити достатнє гальмівне зусилля.

### Керування кермом

Якщо через зупинку двигуна або несправність системи підсилення керма ефект підсилення відсутній, кермо діятиме, але керування кермом потребуватиме більших зусиль.

#### Обережно

Автомобілі з гідропідсилювачем керма:

Якщо повернути рульове колесо до самого кінця й утримувати в цьому положенні понад 15 секунд, система гідропідсилювача керма може

вийти з ладу, й ефекту підсилення керма більше не буде.

### Запуск та експлуатація

#### Обкатка нового автомобіля

Не застосовуйте надмірного зусилля до гальм у перші кілька поїздок після установа нових гальмівних накладок.

Під час першої поїздки може спостерігатися вихід диму внаслідок випаровування воску та масла із системи вихлопу. Після першої поїздки припаркуйте автомобіль на відкритому повітрі й намагайтеся не вдихати випари.

Під час періоду обкатки витрати пального та моторного масла можуть бути вищими, а очищення сажового фільтра може виконуватися частіше. Функція Автостоп може вимикатися для заряджання акумулятора.

Система стоп-старт ⇨ 152.

Дизельний сажовий фільтр ⇨ 159.

## Положення перемикача системи запалювання

Положення після повороту ключа:

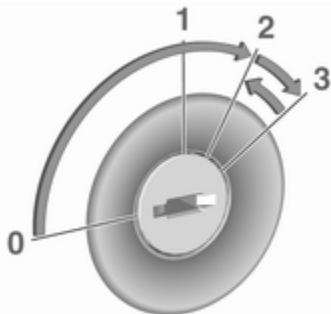

- 0** : запалювання вимкнено: Якщо перед цим запалювання було ввімкнуте, деякі функції будуть діяти до виймання ключа або до відчинення дверцят водія
- 1** : режим електроживлення аксесуарів: Блокування керма зняте, діють деякі електричні функції, запалювання вимкнуте

- 2** : запалювання ввімкнуте, виконується попереднє прогрівання дизельного двигуна. Засвітаються контрольні індикатори, і можна буде користуватися більшістю електричних функцій
- 3** : запуск двигуна: Коли розпочнеться процедура запуску, відпустіть ключ

### Блокування керма

Вийміть ключ із замка запалювання і поверніть кермо до фіксації.

#### **⚠ Небезпека**

В жодному разі не можна виймати ключ із замка запалювання під час руху, оскільки це призведе до блокування керма.

## Запуск двигуна

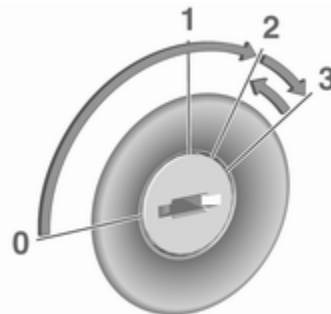

Механічна трансмісія: увімкніть зчеплення.

Автоматизована механічна трансмісія: натисніть педаль гальм. Трансмісія автоматично перемкнеться в положення **N**.

Не збільшуйте швидкість.

Поверніть ключ у положення **2** для попереднього розігріву та утримуйте його, доки контрольний індикатор  в інформаційному для центрі для водія не згасне.



**Примітка**

Залежно від автомобіля, якщо під час попереднього прогрівання ввімкнути передачу, в інформаційному центрі водія (DIC) може відобразитися повідомлення ↻ 112 про те, що для пуску двигуна потрібно натиснути педаль зчеплення.

Поверніть ключ у положення **3**, а потім відпустіть.

Підвищені обороти двигуна автоматично повертаються до звичайних холостих обертів, коли температура двигуна піднімається.

Спроби запуску двигуна не повинні тривати довше 15 секунд. Якщо двигун не запускається, зачекайте 15 секунд перед повторною спробою. За необхідності натисніть педаль акселератора перед повторною спробою запуску.

**Примітка**

Задній привод: Під час рушання з місця на рівній поверхні автомобілем без вантажу рекомендується першою вмикати другу передачу.

Перед повторним запуском або вимкненням двигуна поверніть ключ до положення **0**.

Після спрацювання функції Автостоп двигун можна запустити, натискаючи на педаль зчеплення. Система зупинки-запуску ↻ 152.



**Турбопідігрів двигуна**

Одразу після пуску двигуна його обертальний момент може бути короткочасно обмеженим, особливо в разі, якщо початкова температура двигуна була низькою. Завдяки цьому обмеженню система змащення може забезпечити повний захист двигуна.

**Управління обертами холостого ходу**

Щоб збільшити холості оберти, натисніть на вимикач. Функція ввімкнеться через декілька секунд. Функцію буде вимкнено за таких умов:

- Натиснута педаль зчеплення.
- При натисканні на педаль акселератора.
- Автоматизовану механічну трансмісію не перемкнено в положення **N** (нейтральна передача).

- Якщо швидкість автомобіля перевищує 0 км/год.
- Контрольні індикатори   або STOP засвічуються на панелі приладів.

Щоб збільшити чи зменшити прискорені оберти холостого ходу, зверніться на станцію технічного обслуговування.

### Примітка

Коли активується функція швидкого холостого ходу, система стоп-старт автоматично вимикається.

Система стоп-старт ⇨ 152.

## Припинення подачі пального під час перевищення швидкості

Подача пального автоматично припиняється у разі перевищення швидкості, тобто, коли автомобіль рухається з увімкненою передачею, але відпущеною педаллю акселератора.

Залежно від умов руху припинення подавання пального в режимі примусового холостого ходу можна вимкнути.

## Система зупинки-запуску

Система стоп-старт допомагає економити пальне та знижувати викиди вихлопних газів. За сприятливих умов система вимикає двигун, коли автомобіль рухається на низькій швидкості або перебуває у нерухомому стані (наприклад, на світлофорі чи у заторах).

Двигун знову запуститься автоматично, якщо натиснути педаль зчеплення (у механічній трансмісії), або відпустити педаль гальм (в автоматизованій механічній трансмісії).

Датчик автомобільного акумулятора унеможливорює увімкнення функції Автостоп, коли акумулятор не має достатнього заряду для повторного запуску.

## Активация

Система зупинки-запуску може вступати в дію, як тільки було запущено двигун, автомобіль розпочав рух і виникли перелічені нижче умови.

Якщо наведені нижче умови не виконуються, запуск функції Автостоп блокується, і на панелі приладів засвічується контрольний індикатор  ⇨ 111.



## Деактивация



Вимкніть систему стоп-старт вручну, натиснувши . Після вимкнення засвічується індикатор кнопки.

Щоб знову ввімкнути систему, натисніть  повторно – світлодіод у кнопці згасне. Система знову автоматично ввімкнеться під час наступного ввімкнення запалювання.

#### Примітка

Після ввімкнення функції швидкого холостого ходу система зупинки-запуску автоматично вимикається, і її не можна знову ввімкнути кнопкою . Індикатор у кнопці світиться, вказуючи на те, що функцію вимкнено, а в інформаційному центрі для водія може з'явитися відповідне повідомлення .

Керування обертами холостого ходу .

## Автостоп

### Механічна трансмісія

Коли автомобіль рухається з низькою швидкістю або стоїть нерухомо, увімкніть функцію "Автостоп", виконавши такі дії:

- натисніть педаль зчеплення
- перемістіть важіль селектора в положення нейтральної передачі
- відпустіть педаль зчеплення

Контрольний індикатор  може блимати, якщо зчеплення відпущено недостатньо.



### Автоматизована механічна трансмісія

Коли автомобіль не рухається, увімкніть функцію "Автостоп", виконавши такі дії:

- важіль перемикача передач має бути в положенні **N** (або **A/M**)
- сильно натисніть педаль гальм
- не активуйте педаль акселератора

Якщо виконано відповідні умови, двигун вимкнеться, а запалювання залишиться ввімкненим.



Після ввімкнення функції "Автостоп"  на панелі приладів змінить колір на зелений .

Під час спрацювання функції Автостоп опалення, гідропідсилювач та робота гальм будуть зберігати повну функціональність. Однак підсилювач гальм буде недоступним .

**Примітка**

Якщо вийти з автомобіля, коли двигун перебуває в режимі Автостоп, пролунає попереджувальний звуковий сигнал для нагадування про те, що двигун не вимкнено і він перебуває в стані очікування.

**Умови спрацювання функції Автостоп**

Система зупинки-запуску перевірить наявність наведених нижче умов. В іншому випадку функцію "Автостоп" буде переведено в режим очікування, а на комбінованій панелі приладів почне світитися контрольний індикатор .

- система зупинки-запуску не вимикається вручну
- капот повністю закритий
- автомобільний акумулятор справний і має достатній заряд
- двигун розігрітий
- температура охолоджувальної рідини двигуна не є занадто високою

- навколишня температура не є занадто низькою
- функція обігріву не активована
- система клімат-контролю не запобігає активації функції Автостоп
- систему кондиціонування повітря задньої частини салону не активовано
- наявний достатній вакуум гальмівної системи
- функцію самоочищення дизельного сажового фільтра не активовано ⇨ 159
- автомобіль пересувався після останнього активації функції Автостоп

Інакше функція Автостоп залишається в режимі очікування.

Коли навколишня температура наближається до точки замерзання, функція "Автостоп" може стати недоступною.

Перешкоджати ввімкненню функції "Автостоп" можуть також певні налаштування системи клімат-

контролю. Детальнішу інформацію див. у розділі "Клімат-контроль" ⇨ 128.

Одразу після їзди по шосе функцію Автостоп може бути переведено в режим очікування.

Обкатка нового автомобіля ⇨ 149.

**Система захисту автомобільного акумулятора від розряджання**

З метою надійного забезпечення повторного запуску двигуна, в системі зупинки-запуску реалізовано декілька механізмів захисту автомобільного акумулятора від розряджання.

**Повторний запуск двигуна водієм****Механічна трансмісія**

Щоб знову запустити двигун, коли важіль селектора передач у нейтральному положенні, натисніть педаль зчеплення.

**Примітка**

Якщо ввімкнено певну передачу, для перезапуску двигуна педаль зчеплення повинна бути повністю натиснутою.

Якщо двигун не перезапуститься з першого разу, повністю натисніть педаль зчеплення повторно.

### **Автоматизована механічна трансмісія**

Щоб знову запустити двигун, коли важіль селектора передач установлено в положення **N** (або **A/M**) і стоянкове гальмо не активоване, відпустіть педаль гальм.

Двигун також знову запуститься, якщо ввімкнути задню передачу або натиснути педаль акселератора.

Після повторного запуску двигуна зелений контрольний індикатор **A** на панелі приладів згасне. Якщо певні умови не виконуються, перезапуск не відбудеться – скористайтеся ключем запалювання.

Запуск двигуна ⇨ 150.

### **Автобус**

Якщо на панелі приладів під час роботи функції "Автостоп" натиснути вимикач керування зсувними бічними дверима, двигун автоматично запуститься.

Зсувні двері ⇨ 30.

### **Повторний запуск двигуна системою стоп-старт**

Коли активна функція "Автостоп", за однієї з наведених нижче умов система стоп-старт може запустити двигун автоматично. Контрольний індикатор **A** блиматиме зеленим кольором на комбінованій панелі приладів під час автоматичного перезапуску двигуна.

- акумулятор автомобіля розрядився
- навколишня температура занизька
- вмикається функція обігріву
- недостатній вакуум гальмівної системи

- неодноразово натиснуто педаль гальм
- автомобіль починає рухатися

Двигун може не перезапуститися автоматично, якщо відчинено одну з дверцят чи відкрито капот.

Якщо до електричної розетки підключений споживач, наприклад, портативний програвач компакт-дисків, під час повторного запуску двигуна може відбутися коротка перерва у живленні.

Якщо під час перезапуску працює інформаційно-розважальна система, звук аудіосистеми може на короткий час стишуватися або перериватися.

### **Несправність**

Якщо контрольний індикатор **A** світиться жовтим кольором або світиться світлодіод у кнопці вимкнення **AS**, хоча її не було натиснуто для вимкнення системи, у системі зупинки-запуску виникла несправність ⇨ 111. Крім того, в

інформаційному центрі водія відображається відповідне повідомлення ⇨ 112.

Зверніться по допомогу на станцію технічного обслуговування.

Попереджувальні звукові сигнали ⇨ 114.

## Паркування

### ⚠ Попередження

- Забороняється ставити автомобіль на стоянку на легкозаймистій поверхні. Через високу температуру системи виведення вихлопних газів така поверхня може зайнятися.
- Завжди використовуйте стоянкове гальмо без натискання кнопки відпускання. Застосовуйте максимально щільно на спуску чи підйомі. Одночасно натисніть педаль гальм, щоб зменшити гальмівне зусилля.

- Вимкніть двигун.
- Якщо автомобіль стоїть на рівній поверхні чи на підйомі, увімкніть першу передачу. На підйомі поверніть передні колеса від бордюру. Якщо автомобіль стоїть на схилі, увімкніть задню передачу. Поверніть передні колеса до бордюру.
- Зачиніть вікна.
- Поверніть ключ запалювання в положення 0 та вийміть його. Поверніть кермо до спрацьовування блокування.

Замкніть автомобіль ⇨ 25 та увімкніть систему запобігання викраденню автомобіля ⇨ 37 і систему сигналізації ⇨ 37.

### Обережно

В умовах дуже низької температури двигун не повинен працювати на холостому ходу більше п'яти хвилин, інакше він може вийти з ладу.

## Пневматична підвіска

Працює автоматично під час руху авто. Пневматична підвіска постійно регулює висоту дорожнього просвіту відповідно до навантаження автомобіля.

### Обережно

Щоб гарантувати безпеку експлуатації пневматичної підвіски, не перевищуйте максимальне допустиме значення повної маси автомобіля. Див. маркувальну табличку ⇨ 252 або документацію автомобіля.

Детальніше про систему пневматичної підвіски див. посібник з експлуатації, що додається.

**Головний вимикач****Обережно**

Система пневматичної підвіски має бути вимкнена перед буксируванням авто, запуску від стороннього джерела, підняттям від землі чи транспортуванням.

Не вимикайте пневматичну підвіску під час водіння.

Запуск від зовнішнього джерела  
 ⇨ 238, буксирування автомобіля  
 ⇨ 241.



Головний вимикач розташований на дверній стійці.

Увімкніть цю систему, щоб забезпечити роботу та регулювання пневматичної підвіски.

Вимкніть цю систему, щоб перевести автомобіль у сервісний режим.

**Пульт дистанційного керування**

Коли необхідний збільшений дорожній просвіт чи покращений доступ до автомобіля, підвіску можна підняти чи опустити дистанційним керуванням (ДК).

**Обережно**

Регулюючи висоту підвіски, забезпечте достатній просвіт і простежте за тим, щоб під автомобілем не було перешкод.

Пульт ДК намагнічений, тому його можна кріпити на будь-якій металевій частині автомобіля або зберігати в призначеному для нього тримачі.

Щоб відрегулювати висоту підвіски, натисніть відповідну кнопку на дві секунди, коли двигун працює. Світло індикатора почне миготіти під час регулювання висоти підвіски. Після завершення регулювання індикатор засвітиться рівним світлом.



Коли запалювання ввімкнено, але двигун не працює, висоту підвіски можна лише зменшити.

**Примітка**

Користуйтеся пультом обережно, захищайте його від вологи та високих температур, а також не використовуйте його без потреби.

### Попередньо збережені налаштування

Відрегулюйте підвіску в одному з трьох попередньо заданих положень.



-  : низьке положення
-  : нормальне положення
-  : високе положення

#### Обережно

Якщо під час піднімання або опускання буде виявлено перешкоду, висота підвіски повернеться до нормального положення після затримки. Однак це не гарантує відсутності пошкоджень під час роботи. Обов'язок водія - забезпечити достатній просвіт і відсутність перешкод.

### Параметри, що встановлюються вручну

Ручне регулювання можна проводити тільки коли автомобіль перебуває у нерухомому стані.

Оберіть відповідне положення, натискаючи  протягом двох секунд, а потім натисніть , щоб підняти, або , щоб опустити. Щоб вийти з режиму регулювання натисніть будь-яку з кнопок попередньо збережених налаштувань.

#### Примітка

Виявлення перешкод недоступне під час ручного регулювання.

Коли певну низьку швидкість буде перевищено або вимкнено запалювання, регулювання висоти автоматично вимкнеться, після чого висота підвіски повернеться в нормальне положення.





### Сервісний режим

Коли автомобіль стоїть, натисніть  на п'ять секунд, щоб перевести його в сервісний режим. Засвітиться індикатор.

Після ввімкнення сервісного режиму головний вимикач підвіски необхідно вимкнути.

Щоб вийти із сервісного режиму, знову натисніть  на п'ять секунд.

### Несправність

Якщо буде виявлено несправність,  почне блимати. Якщо в сервісному режимі буде виявлено несправність, ,  та  почнуть блимати одночасно.

Для усунення несправності зверніться до майстерні.



## Вихлоп двигуна

### ⚠ Небезпека

Вихлопні гази містять отруйний чадний газ, який є безбарвним та не має запаху і може призвести до смерті під час вдихання.

Якщо вихлопні гази потраплять в салон автомобіля, відчиніть вікна. Для усунення несправності зверніться до майстерні.

Уникайте водіння з відчиненим багажником, у протилежному випадку вихлопні гази потраплять у салон.

## Сажовий фільтр

Система сажового фільтра вбирає шкідливі частки сажі з вихлопних газів. Система включає в себе функцію самоочищення, яка вмикається автоматично під час руху без відображення жодних повідомлень.

Чищення фільтра виконується шляхом спалювання часток сажі за високої температури. Цей процес виконується автоматично за певних умов їзди. Функція Автостоп не доступна і споживання пального може зростати у цей час. Викид запахів і диму під час цього процесу є нормальним.

За певних умов водіння, наприклад, під час долання коротких відстаней, система не може виконати очищення автоматично.

Якщо система вимагає чищення фільтра, але попередні умови їзди не дозволяли виконати його автоматично, світитиметься контрольний індикатор «» 107. Негайно зверніться по допомогу на станцію технічного обслуговування.

### Обережно



Якщо процес чищення переривається, існує ризик серйозного пошкодження двигуна.

Чищення проходить найшвидше за високих обертів двигуна та навантаження на нього.

## Каталізатор

Каталізатор зменшує кількість шкідливих речовин у вихлопних газах.



### Обережно

Якість пального, яка відрізняється від вказаної на сторінці  190,  254, може призвести до пошкодження каталізатора чи електроніки.

Неспалене паливо перегріватиме та пошкодить каталізатор. Тому уникайте надмірного використання стартера та руху з порожнім баком. Забороняється запуск двигуна буксируванням.

У випадку перебою запалення, нерівномірної роботи двигуна, зниження його продуктивності чи інших незвичних проблем зверніться до майстерні для

усунення причини несправності в якомога стисліші терміни. В аварійній ситуації на деякий час рух можна продовжити, підтримуючи швидкість автомобіля та оберти двигуна на низькому рівні.

Якщо контрольний індикатор  миготить, допустимі обмеження викидів можуть бути перевищені. Зніміть ногу з педалі акселератора, доки індикатор  не перестане миготіти і не буде постійно світитися. Негайно зверніться до майстерні.

Індикатор несправності  106.

## AdBlue

### Загальна інформація

Селективне каталітичне відновлення (BlueInjection) є методом значного зменшення вмісту окисів азоту у вихлопних газах. Для цього в систему виведення вихлопних газів впорскується рідина для нейтралізації вихлопних газів дизельного двигуна (DEF).

Ця рідина має назву AdBlue®. Це неотруйна і незаймиста рідина без кольору та запаху, яка містить 32% сечовини та 68% води.

### Попередження

Стежте за тим, щоб рідина AdBlue не потрапила в очі або на шкіру.

У разі, якщо рідина потрапила в очі або на шкіру, промийте їх водою.

### Обережно

Стежте за тим, щоб рідина AdBlue не потрапляла на лакофарбове покриття.

У разі потраплення змийте водою.

AdBlue замерзає при температурі  $-11^{\circ}\text{C}$ . Автомобіль обладнано пристроєм для підігрівання рідини AdBlue, який забезпечує нейтралізацію вихлопів у холодну

погоду. Пристрій для підігрівання рідини AdBlue працює в автоматичному режимі.

### Датчик рівня рідини AdBlue



У модифікаціях автомобіля, де попередження про рівень рідини AdBlue не відображаються в інформаційному центрі водія, використовується датчик рівня рідини AdBlue, який показує поточний рівень рідини AdBlue у бачку.

Датчик рівня рідини AdBlue  99.

## Попередження про зниження рівня рідини

Споживання рідини AdBlue залежить від стилю водіння й становить приблизно 3,5 л на 1000 км.

## Версія з попередженнями про рівень в інформаційному центрі водія

Якщо рівень рідини AdBlue впаде нижче за певне значення, в інформаційному центрі водія відобразиться відповідне попередження ⇨ 112.



Крім цього, контрольний індикатор  світитиметься постійно і при цьому лунатиме звуковий сигнал попередження.

Якомога швидше долийте рідину в бачок для AdBlue. Перегляньте розділ "Наливання рідини AdBlue" нижче.

Якщо під час подолання певної відстані не долити рідину AdBlue, на дисплеї інформаційного центру водія будуть і надалі відображатися попередження про зниження рівня рідини AdBlue залежно від її поточного рівня.

### Блокування запуску двигуна

В інформаційному центрі водія кілька разів відобразиться нагадування про необхідність долити рідину AdBlue, а потім з'явиться остаточне попередження, що система не дозволить знову запустити двигун.

### Примітка

Ці обмеження зумовлені вимогами законодавства.

Перш ніж повторний запуск двигуна буде заблоковано, в інформаційному центрі водія з'явиться попередження про те, що рідини вистачить на 0 км і буде вказано, що після вимкнення запалювання повторний запуск двигуна буде блокуватися.

Після заборони повторного запуску двигуна в інформаційному центрі водія з'явиться нагадування водієві про низький рівень рідини AdBlue.

Для того щоб двигун можна було запустити знову, необхідно повністю заправити бачок або залити в нього принаймні десять літрів рідини AdBlue (відповідно до витрат рідини AdBlue).

### Ступені попереджень: попередження про рівень, попередження про блокування запуску двигуна

1. Після ввімкнення запалювання засвічується  і з'являється попереджувальне повідомлення **LEVEL ADBLUE LOW (НИЗЬКИЙ РІВЕНЬ ADBLUE)**:

Рух автомобіля можливий без жодних обмежень.

Якомога швидше долийте рідину в бачок для AdBlue.

2. Під час руху засвічується  і з'являється попереджувальне повідомлення **TOP UP ADBLUE (ДОЛИЙТЕ РІДИНУ ADBLUE)**:

Можливе зниження потужності двигуна.

Якомога швидше долийте рідину в бачок для AdBlue.

3. Під час руху засвічується  і з'являється попереджувальне повідомлення **XXX KM STOP ADD ADBLUE (ЗАЛИШИЛОСЯ XXX KM, ЗУПИНІТЬСЯ Й ДОЛИЙТЕ РІДИНУ ADBLUE)**:

Після вимикання і повторного запуску двигуна швидкість автомобіля може бути обмежено до 20 км/год. Це обмеження діятиме доти, доки до остаточної зупинки автомобіля не залишиться 0 км. Якнайшвидше повністю заправте бачок або залийте в нього принаймні десять літрів

рідини AdBlue (відповідно до витрат рідини AdBlue).

4. Під час руху засвічується  і з'являється попереджувальне повідомлення **0 KM STOP ADD ADBLUE (ЗАЛИШИЛОСЯ 0 KM, ЗУПИНІТЬСЯ Й ДОЛИЙТЕ РІДИНУ ADBLUE)**:



Запалювання вимкнеться, і запустити двигун буде неможливо.

Для того щоб двигун можна було запустити знову, якнайшвидше повністю заправте бачок або залийте в нього принаймні десять літрів рідини AdBlue (відповідно до витрат рідини AdBlue).

Увімкнення контрольного індикатора  може супроводжуватися попереджувальним звуковим сигналом.

Попереджувальні звукові сигнали  114.

### Попередження про високу токсичність вихлопів

Коли токсичність вихлопів перевищує певне значення, в інформаційному центрі водія відображаються наведені вище попередження, подібні до попереджень про закінчення запасу рідини для каталізатора. Контрольний індикатор  світлитиметься постійно разом із   107, а також лунатиме попереджувальний сигнал.

В інформаційному центрі водія з'явиться нагадування про необхідність перевірки вихлопної системи, а потім з'явиться остаточне попередження, що система не дозволить знову запустити двигун.

### Примітка





Ці обмеження зумовлені вимогами законодавства.

Коли рідини AdBlue залишається на 1100 км пробігу, в інформаційному центрі водія відображається попередження і вказується, яку відстань

залишається проїхати, перш ніж повторний запуск двигуна буде заблоковано. Це попередження відобразиться повторно через кожні 100 км.

Зверніться на станцію технічного обслуговування по допомогу якомога скоріше.

#### Ступені попереджень: попередження про надмірні викиди вихлопних газів

1. Засвічуються  і , а також з'являється попереджувальне повідомлення **CHECK ANTI-POLLUTION (ПЕРЕВІРТЕ СИСТЕМУ ОЧИЩЕННЯ ВИКИДІВ)**:  
Несправність у системі, яка може спричинити зниження потужності двигуна.  
Зверніться на станцію технічного обслуговування по допомогу якомога скоріше.
2. Засвічуються  і , а також з'являється попереджувальне повідомлення **ANTIPOLLUTION xxx KM FAIL (СИСТЕМА ОЧИЩЕННЯ ВИКИДІВ НЕ**



#### **ПРАЦЮЄ, ЗАЛИШИЛОСЯ xxx KM)**:

Це означає, що до моменту, коли запалювання буде вимкнено, а двигун заблоковано від повторного запуску, залишилося менше 1100 км.

Це попередження відобразиться повторно через кожні 100 км.



Після вимикання і повторного запуску двигуна швидкість автомобіля може бути обмежено до 20 км/год. Це обмеження діятиме доти, доки до остаточної зупинки автомобіля не залишиться 0 км.

Зверніться на станцію технічного обслуговування по допомогу якомога скоріше.

3. Засвічуються  і , а також з'являється попереджувальне повідомлення **ANTIPOLLUTION 0 KM FAILURE (СИСТЕМА ОЧИЩЕННЯ ВИКИДІВ НЕ ПРАЦЮЄ, ЗАЛИШИЛОСЯ 0 KM)**:

Запалювання вимкнеться, і запустити двигун буде неможливо.



Зверніться по допомогу на станцію технічного обслуговування.

Увімкнення контрольних індикаторів  і  може супроводжуватися попереджувальним звуковим сигналом.

Попереджувальні звукові сигнали  114.

#### **Версія без системи попередження про рівень в інформаційному центрі водія**



Коли датчик рівня рідини AdBlue показує низький рівень, контрольний індикатор  спочатку світиться постійно, а потім після зниження рівня рідини AdBlue до певного значення  блимає протягом кількох секунд, після чого знову світиться постійно.

Якомога швидше долийте рідину в бачок для AdBlue. Перегляньте розділ "Наливання рідини AdBlue" нижче.

Рух автомобіля можливий без жодних обмежень.

#### **Зниження потужності двигуна**

За подальшого зниження рівня рідини AdBlue контрольний індикатор  блимає протягом кількох секунд, а потім світиться постійно, і водночас лунає попереджувальний сигнал та знижується потужність двигуна.

#### **Примітка**

Ці обмеження зумовлені вимогами законодавства.

Якщо рідину AdBlue не долили, перш ніж бачок стане порожнім,  блиматиме, під час наступного

запуску двигуна швидкість автомобіля буде обмежено приблизно до 20 км/год.

Негайно повністю заправте бачок або залийте в нього принаймні десять літрів рідини AdBlue (відповідно до витрат рідини AdBlue).

**Ступені попереджень:**  
**попередження про рівень,**  
**попередження про зниження**  
**потужності двигуна**

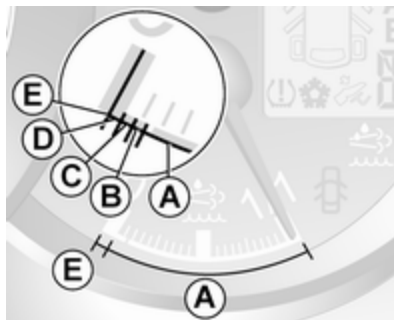

1. Діапазон А. Жодний контрольний індикатор не світиться:

Рух автомобіля можливий без жодних обмежень.

2. Діапазон В. Світиться контрольний індикатор :

Якомога швидше долийте рідину в бачок для AdBlue.

3. Діапазон С. Щоразу при ввімкненні запалювання контрольний індикатор  кілька секунд блимає, а потім світиться постійно:

Якомога швидше долийте рідину в бачок для AdBlue.

4. Діапазон D. Щоразу при ввімкненні запалювання контрольний індикатор  кілька секунд блимає, а потім світиться постійно, лунає попереджувальний звуковий сигнал:

Зниження потужності двигуна.

Якнайшвидше повністю заправте бачок або залийте в нього принаймні десять літрів рідини AdBlue (відповідно до витрат рідини AdBlue).



5. Діапазон А. Бачок порожній, контрольний індикатор 

блимає і лунає попереджувальний звуковий сигнал:



Після вимикання і повторного запуску двигуна швидкість автомобіля буде обмежено до 20 км/год.

Якнайшвидше повністю заправте бачок або залийте в нього принаймні десять літрів рідини AdBlue (відповідно до витрат рідини AdBlue).

### Попередження про високу токсичність вихлопів

Коли токсичність вихлопів перевищить певне значення, контрольний індикатор  світлитиметься разом із   $\diamond$  107. Якнайшвидше зверніться на станцію технічного обслуговування.

Якщо проблему не буде усунуто, перш ніж автомобіль проїде певну відстань,  і  блиматимуть протягом кількох секунд, а потім світлитимуться постійно. Зниження потужності двигуна.

Коли несправність критична,  та  блиматимуть постійно, а під час наступного запуску двигуна швидкість автомобіля буде обмежено приблизно до 20 км/год.

#### Примітка

Ці обмеження зумовлені вимогами законодавства.



Зверніться на станцію технічного обслуговування по допомогу якомога скоріше.

#### Ступені попереджень: попередження про надмірні викиди вихлопних газів

1. Світяться  і .

Несправність у системі.

Зверніться на станцію технічного обслуговування по допомогу якомога скоріше.

2. При запуску двигуна  і  блимають, а потім світяться постійно:

Несправність у системі, яка призводить до зниження потужності двигуна.



Зверніться на станцію технічного обслуговування по допомогу якомога скоріше.

3.  і  блимають:

Несправність у системі.

Після вимикання і повторного запуску двигуна швидкість автомобіля буде обмежено до 20 км/год.

Зверніться на станцію технічного обслуговування по допомогу якомога скоріше.

Увімкнення контрольних індикаторів  і  може супроводжуватися попереджувальним звуковим сигналом.

Попереджувальні звукові сигнали  $\diamond$  114.

## Доливання рідини AdBlue



### Обережно

Використовуйте лише рідину AdBlue, яка відповідає стандартам EC DIN 70 070 та ISO 22241-1.

Забороняється використовувати присадки.

Забороняється розводити AdBlue.

Це може призвести до пошкодження системи селективного каталітичного відновлення.

### Примітка

Система може не виявити, що рідину AdBlue було доливо, якщо доливання виконувалося при дуже низькій температурі. У такому випадку слід поставити автомобіль у місці з вищою навколишньою температурою і зачекати, поки рідина AdBlue не набуде рідкого стану.

### Примітка

Якщо запуск двигуна заблоковано через низький рівень рідини AdBlue, рекомендується заправити бачок повністю або заправити принаймні десять літрів AdBlue (відповідно до витрат рідини AdBlue).

Уникайте заправлення малими порціями (зокрема, менше ніж десяти літрів), інакше система може не виявити доливання.

### Примітка

Після відкручування захисної кришки з горловини можуть виходити випари аміаку. Намагайтеся не вдихати ці

випари, оскільки вони мають їдкий запах. У разі вдихання випарів вони не завдають шкоди.

Автомобіль потрібно припаркувати на рівній поверхні.

Горловина для заливання рідини AdBlue розміщена під відкидним люком заливної горловини, яка знаходиться з правого боку автомобіля.

Відкидний люк заливної горловини можна відчинити лише за умови, що автомобіль відімкнено та відчинено праві дверцята.

### ⚠ Небезпека

Автомобілі з системою стоп-старт: Щоб запобігти автоматичному запуску двигуна системою, слід заглушити двигун і вийняти ключ із замка запалювання.

Об'єм бака ⇨ 271.



**Заправна станція****⚠ Небезпека**

Доливаючи рідину AdBlue, дотримуйтеся інструкцій з експлуатації та техніки безпеки заправної станції.

1. Заглушіть двигун і вийміть ключ із замка запалювання.
2. Відкрийте праву половину дверцят і потягніть відкидний люк заливної горловини, щоб його відкрити.

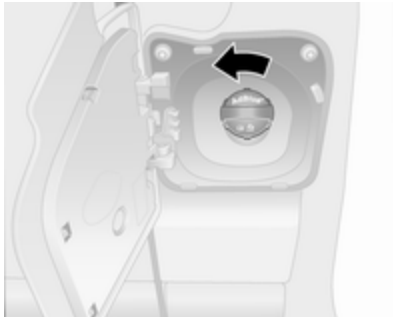

3. Зніміть синій захисний ковпачок із заливної горловини, відкрутивши його проти годинникової стрілки.
4. Повністю вставте пістолет бензоколонки в заливну горловину та ввімкніть його.
5. Заправивши паливний бак, встановіть захисний ковпачок на місце та закрутіть його за годинниковою стрілкою до фіксації.
6. Закрийте відкидний люк заливної горловини та зачиніть праві дверцята.

**Каністра з рідиною AdBlue****Примітка**

Щоб запобігти переливанню рідини AdBlue, користуйтеся лише спеціальними каністрами з AdBlue, призначеними для доливання. Крім цього, випари з бачка збираються в каністрі й не виходять назовні.

**Примітка**

Оскільки AdBlue має обмежений термін придатності для використання, перевіряйте дату закінчення терміну придатності перед доливанням рідини в бачок.

1. Заглушіть двигун і вийміть ключ із замка запалювання.
2. Відкрийте праву половину дверцят і потягніть відкидний люк заливної горловини, щоб його відкрити.



3. Зніміть синій захисний ковпачок із заливної горловини, відкрутивши його проти годинникової стрілки.

4. Відкрийте каністру з рідиною AdBlue.
5. Вставте один кінець шланга в каністру, а другий кінець прикрутіть до заливної горловини.
6. Підніміть каністру і дочекайтеся, поки вона спорожніє або поки рідина не перестане виливатися з каністри. Ця процедура може потребувати до п'яти хвилин.
7. Поставте каністру на землю, щоб спорожнити шланг. Зачекайте 15 секунд.
8. Відкрутіть шланг від заливної горловини.
9. Встановіть захисний ковпачок на горловину і закрутіть його за годинниковою стрілкою до кінця.
10. Закрийте відкидний люк заливної горловини та зачиніть праві дверцята.

**Примітка**

Каністра з-під рідини AdBlue підлягає утилізації відповідно до екологічних норм. Шланг можна

використовувати повторно, якщо промити його чистою водою до висихання залишків рідини AdBlue в ньому.

**Примітка**

Щоб система змогла виявити доливання рідини AdBlue, двигун має попрацювати на холостому ходу протягом принаймні десяти секунд.

Якщо не виконати цю процедуру, система виявить доливання рідини AdBlue лише через 20 хвилин руху.



Якщо доливання рідини AdBlue буде успішно виявлено, зникнуть попередження про її низький рівень.

Якщо доливання рідини AdBlue не було виявлено, після того як двигун попрацював протягом певного часу, зверніться по допомогу на станцію технічного обслуговування.

**Відкидний люк заливної горловини**

Дозволяється використовувати лише оригінальні відкидні люки заливної горловини. Заливна горловина бачка для Adblue має спеціальну кришку.

**Несправність**

Якщо система виявить несправність у роботі, контрольний індикатор  світитиметься разом із , а також лунатиме звуковий сигнал попередження. Негайно зверніться по допомогу на станцію технічного обслуговування.

У деяких модифікаціях може також відобразитися відповідне повідомлення в інформаційному центрі водія  112.

## Механічна трансмісія

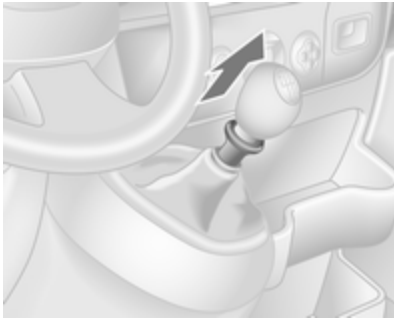

Щоб увімкнути задню передачу, доки автомобіль стоїть на місці, натисніть педаль зчеплення, потягніть за кільце на важелі селектора та увімкніть передачу.

Якщо передача не вмикається, установіть важіль у нейтральне положення, відпустіть педаль зчеплення та натисніть її повторно; після цього повторіть вибір передачі.

Не дозволяйте зчепленню прокручуватися без потреби.

Під час роботи повністю натисніть педаль зчеплення. Не використовуйте педаль як підставку для ніг.

### Обережно

Не рекомендується керувати автомобілем, одночасно утримуючи руку на важелі селектора.

Перемикання на вищу передачу ⇨ 108.

Система зупинки-запуску ⇨ 152.

## Автоматизована механічна трансмісія

Автоматизована МКПП дозволяє здійснювати механічне (ручний режим) або автоматичне (автоматичний режим) перемикання передач за допомогою автоматичного керування зчепленням.

### Дисплей трансмісії



Показує режим і поточну передачу.

## Запуск двигуна

Заводячи двигун, натисніть педаль гальм. Якщо педаль гальм не натиснуто, на дисплеї трансмісії засвітиться , і двигун не можна буде запустити.

Коли натиснуто педаль гальм, трансмісія автоматично перемикається в положення **N** (нейтральна передача). На дисплеї трансмісії з'явиться літера "N", після чого двигун можна буде запустити. Цьому може передувати невелика затримка.

## Важіль селектора

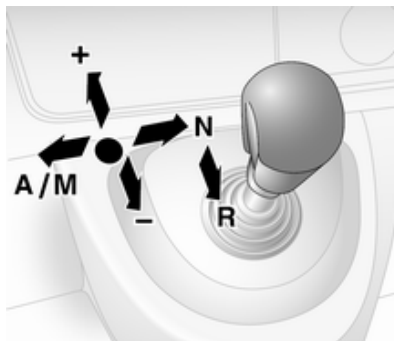

Переміщуйте важіль селектора у відповідне положення до упору. У разі вимкнення він автоматично повертається в центральне положення.

**N** : нейтральне положення

**A/M** : перехід між режимом автоматичної та механічної трансмісії

Дисплей трансмісії відображає "A" в автоматичному режимі.

**R** : задня передача

Вмикайте лише, коли автомобіль стоїть на місці. При ввімкненій передачі заднього ходу дисплей трансмісії показує "R".

- +** : перемикання на вищу передачу.
- : перемикання на нижчу передачу.

## Запуск

При запуску двигуна трансмісія знаходиться в автоматичному режимі. Натисніть педаль гальм і перемкніть важіль селектора в положення **+**, щоб увімкнути першу передачу.

При виборі положення **R** вмикається задня передача. Автомобіль розпочне рух після відпускання педалі гальм. Щоб швидко зрушити з місця, відпустіть педаль гальм і розженіться одразу після ввімкнення передачі.

В автоматичному режимі КПП переключає передачі в автоматичному режимі, в залежності від дорожніх умов.

Щоб перейти на ручний режим, перемістіть важіль селектора в положення **A/M**. На дисплеї трансмісії буде показана поточна передача.

Щоб увімкнути першу передачу, натисніть педаль гальм і перемкніть важіль селектора в бік **+** або **-**. Вмикайте вищу або нижню передачу, пересуваючи важіль селектора в бік **+** чи **-**. Передачі можна пропускати, швидко пересуваючи важіль селектора між проміжними положеннями з короткими інтервалами.

### Зупинка автомобіля

В автоматичному чи ручному режимі після зупинки автомобіля вмикається перша передача, а педаль зчеплення відпускається. У положенні **R** задня передача залишається ввімкненою.

Зупинившись на схилі, увімкніть стоянкове гальмо або натисніть педаль гальм. Щоб зчеплення не перегрілося, переривчастий

звуковий сигнал нагадає про те, що потрібно натиснути педаль гальм або ввімкнути стоянкове гальмо.

Вимикайте двигун при тривалих зупинках, наприклад, у дорожніх заторах.

Коли автомобіль припарковано, а дверцята водія відчинені, пролунає попереджувальний сигнал, якщо нейтральну передачу не ввімкнено або не натиснуто педаль гальм.

### Гальмування двигуном

#### Автоматичний режим

Під час їзди на спуску автоматизована механічна трансмісія не переходить до вищих передач, доки не буде досягнуто високих обертів двигуна. Вона наперед знижує передачу при гальмуванні.

#### Ручний режим

Щоб скористатися гальмівним ефектом двигуна, виберіть нижчу передачу в потрібний момент під час спуску.

### Розгойдування автомобіля

Розгойдування автомобіля дозволяється лише тоді, коли автомобіль застряг у піску, багні, снігу чи канаві. Навпереміну пересувайте важіль селектора між положеннями **R** і **A/M** (або між положеннями **+** та **-**), злегка натискаючи на педаль акселератора. Не давайте повний газ двигуну та уникайте стрімкого прискорення.

### Паркування

Застосуйте стоянкове гальмо. Передача, яку було ввімкнено останньою (див. дисплей трансмісії), залишається ввімкненою. У положенні **N** жодна передача не ввімкнена.

Після вимкнення запалювання трансмісія більше не відповідає на рух важеля селектора.

Якщо запалювання або стоянкове гальмо не ввімкнено, при відчиненні дверцят водія пролунає попереджувальний звуковий сигнал.

## Ручний режим

За вибору вищої передачі під час роботи двигуна на занадто низькій швидкості або в разі вибору нижчої передачі під час їзди на занадто високій швидкості перемикавання передачі не виконується. Це запобігає роботі двигуна на дуже низькій або дуже високій швидкостях.

Якщо швидкість роботи двигуна занадто низька, трансмісія автоматично переходить на нижчу передачу.

Якщо ж двигун працює на занадто високій швидкості, трансмісія спочатку перемикається на нижчу передачу і лише після цього переходить на вищу.

## Електронні системи водіння

### Зимовий режим ❄️



Активуйте зимовий режим, якщо у вас виникли проблеми із запуском двигуна на слизькій поверхні дороги.

### Активація

Натисніть ❄️. Контрольний індикатор ❄️ відобразиться на дисплеї трансмісії. Трансмісія перемикається в автоматичний режим і автомобіль зрушить з місця на належній передачі.

### Деактивація

Зимовий режим вимикається за наведених нижче умов:

- повторно натиснуто ❄️
- вимкнено запалювання
- виконано перехід у ручний режим

Для захисту трансмісії при дуже високій температурі зчеплення може пролунати звуковий сигнал. У такому випадку натисніть педаль гальм, перемикайте важіль передач у положення "N", увімкніть стоянкове гальмо і зачекайте, поки муфта зчеплення охолоне.

## Режим високого навантаження kg



Режим високого навантаження можна використовувати як у ручному, так і в автоматичному режимах КПП. В обох випадках схеми перемикачів передач автоматично адаптуються до збільшеного завантаження.

### Активация

Натисніть **kg**. Контрольний індикатор **kg** відобразиться на дисплеї трансмісії. Трансмісія обере оптимізовані схеми перемикачів передач.

### Деактивация

Режим високого навантаження вимикається за наведених нижче умов:

- повторно натиснуто **kg**
- вимкнено запалювання

### Перехід на нижчу передачу

Якщо педаль акселератора натиснута за межі точки тиску, трансмісія перемикається на нижчу передачу, залежно від обертів двигуна. Прискорення може забезпечуватися повною потужністю двигуна.

Якщо частота обертів двигуна занадто висока, трансмісія перемикається на вищу передачу, навіть у ручному режимі. Без функції "кікдаун" це автоматичне переключення не відбувається в ручному режимі.

### Помилка

При виникненні неполадки контрольний індикатор  відображається на дисплеї

трансмісії. На автомобілі можна їхати далі, за умови, що керування буде обережним і дбайливим.

Для усунення несправності зверніться до майстерні.

### Переривання подачі живлення

Зчеплення не відключається, якщо існує переривання живлення, коли передача включена. Автомобіль не може рухатися.

Якщо автомобільний акумулятор розряджений, запустіть двигун за допомогою товстих дротів ⇨ 238.

Якщо причиною не є розряджений акумулятор автомобіля, зверніться по допомогу на станцію технічного обслуговування.

Якщо нейтральну передачу ввімкнути неможливо, автомобіль можна буксирувати тільки якщо приводні колеса не торкаються землі ⇨ 241.

Буксирування автомобіля ⇨ 241.

## Гальма

Система гальм містить у собі два незалежні контури гальм.

Якщо контур гальм виходить із ладу, автомобіль можна загальмувати з використанням іншого контура гальм. Проте, ефект гальмування досягається лише, коли педаль гальм натискається міцно. Для отримання бажаного результату слід докладати значну силу. Гальмівний шлях продовжується. Зверніться по допомогу до майстерні перед продовженням подорожі.

Коли двигун не працює, підтримка сервопристрою гальм зникає, щойно педаль гальм була натиснута раз або два. Ефект гальмування не знижується, але гальмування вимагає значно більших зусиль. Особливо важливо мати це на увазі під час буксирування.

Контрольний індикатор  ⇨ 107.

## Антиблокувальна система гальм

Анти-блокувальна система гальм (ABS) запобігає блокуванню коліс.

Система ABS починає регулювати тиск гальмування, щойно виникає ймовірність блокування коліс.



Автомобіль залишається керованим, навіть під час різкого гальмування.

Про роботу системи ABS свідчить пульсування педалі гальм і шум процесу регулювання.

Для оптимального гальмування утримуйте педаль гальм повністю натиснутою протягом усього процесу гальмування, не зважаючи на її пульсування. Не знижуйте тиск на педаль.

Контрольний індикатор  ⇨ 108.



## Несправність

Якщо контрольні індикатори  та  засвічуються і супроводжуються повідомленнями **CHECK ABS (ПЕРЕВІРИТИ ABS)** та **CHECK ESP (ПЕРЕВІРИТИ ESP)** у центрі інформації водія, це

означає, що в системі ABS виникла неполадка. Гальмівна система продовжує працювати, але без функції ABS.

### Попередження

Якщо в системі ABS є несправність, колеса можуть блокуватися через гальмування, яке є більш жорстким, ніж звичайно. Переваги системи ABS більше недоступні. Під час різкого гальмування автомобіль більше не може керуватися та може йти в заніс.

При засвіченні індикаторів , ,  та STOP, системи ABS та ESP вмикаються, а в центрі інформації водія відображається повідомлення **BRKING FAULT (НЕПОЛАДКА ГАЛЬМ)**. Зверніться по допомогу на станцію технічного обслуговування.

Для усунення несправності зверніться до майстерні.



## Стоянкове гальмо

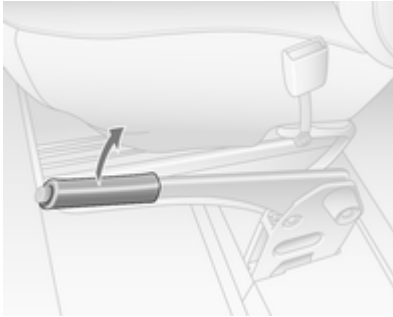

### ⚠ Попередження

Завжди використовуйте стоянкове гальмо, не натискаючи на кнопку відпускання, та застосовуйте його максимально міцно на спуску чи підйомі.

Щоб відпустити стоянкове гальмо, злегка потягніть важіль угору, натисніть кнопку відпускання та повністю опустіть важіль.

Щоб зменшити зусилля спрацьовування стоянкового гальма, одночасно натисніть педаль гальм.

Контрольний індикатор (ⓘ) ⇨ 107.  
Паркування ⇨ 156.

## Висуне стоянкове гальмо

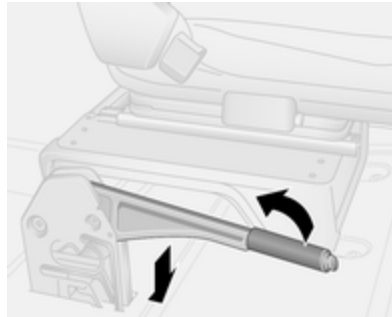

У деяких модифікаціях автомобіля важіль стоянкового гальма відводиться в горизонтальне положення, навіть коли стоянкове гальмо увімкнуте.

Щоб відпустити стоянкове гальмо, натисніть кнопку розблокування і злегка потягніть важіль угору, а потім установіть важіль у горизонтальне положення.

Щоб увімкнути стоянкове гальмо, потягніть важіль угору, а потім відпустіть його. Важіль повернеться в горизонтальне положення.

## Підсилювач гальм

Якщо педаль гальм натискається швидко та інтенсивно, автоматично застосовується максимальне гальмівне зусилля (повне гальмування).

Підтримуйте стабільний тиск на педаль гальм до досягнення повного гальмування. Максимальне гальмівне зусилля автоматично зменшується, коли педаль гальм відпускається.

Під час дії режиму "Автостоп" підсилювач гальм недоступний. Система стоп-старт ⇨ 152.

## Допоміжна система при старті з місця під гору

Система допомагає запобігти випадковому відкочуванню під час рушання з місця на схилах.

Після відпускання педалі гальм на схилі (коли важіль селектора встановлено на передачу переднього або заднього ходу) гальма не вимикаються ще протягом двох секунд. Гальма автоматично вимикаються, як тільки автомобіль починає прискорюватися.

### Обережно

У деяких випадках система допомоги під час рушання з місця під гору не може запобігти руху автомобіля (наприклад, на дуже крутому схилі).

За потреби натисніть педаль гальм, щоб автомобіль не почав рухатися вперед чи назад.

Коли увімкнена функція Автостоп, допоміжна система при рушанні з місця під гору не діє. Система зупинки-запуску ↻ 152.

## Системи регулювання плавності ходу

### Протибуксовочна гальмівна система

Функція контролю тяги (ТС) є компонентом системи курсової стійкості (ESP<sup>Plus</sup>), яка підвищує стабільність автомобіля, коли це необхідно, незалежно від поверхні дороги чи зчеплення коліс із поверхнею дороги, запобігаючи пробуксовуванню приводних коліс.

Щойно ведучі колеса починають обертатися, потужність двигуна зменшується й обертання гальмується індивідуально. Це значно покращує стійкість авто на слизьких дорогах.

Функція ТС вмикається при ввімкненні запалювання, щойно контрольний індикатор  гасне на панелі приладів. Крім того, в інформаційному центрі водія відображається відповідне повідомлення ↻ 112.

Коли система ТС є активною, миготить .

### ⚠ Попередження

Забороняється випробовувати цю спеціальну функцію безпеки, наражаючись на небезпеку під час руху.

Адаптуйте швидкість до дорожніх умов.

Контрольний індикатор ↻ ⇨ 108.

Система допомоги під час руху з причепом (TSA) ⇨ 194.

### Функція покращення зчеплення коліс із дорогою



На дорозі з м'яким покриттям, багнюкою чи снігом для поліпшення зчеплення коліс із дорогою протибуксувальну гальмівну систему (ТС) можна вимкнути:



Натисніть  на панелі приладів.



Контрольний індикатор  засвітиться на панелі приладів, а в інформаційному центрі водія відобразиться відповідне повідомлення ⇨ 112.

Коли швидкість автомобіля досягає 50 км/год., система автоматично перемикається з режиму покращення зчеплення коліс із

дорогою (Enhanced Traction) у режим ТС. Контрольний індикатор  на комбінованій панелі приладів згасне.

Система ТС знову ввімкнеться, якщо кнопку  натиснути ще раз. Контрольний індикатор  гасне.

Система ТС також повторно вмикається наступного разу, коли вмикається система запалювання.

### Несправність

Якщо в системі виявлено несправність, на панелі приладів засвітиться контрольний індикатор ↻ ⇨ 108 та  ⇨ 107, а в інформаційному центрі водія відобразиться відповідне повідомлення ⇨ 112.



Протибуксувальна система (ТС) не працює. Для усунення несправності зверніться до майстерні.

Повідомлення автомобіля ⇨ 113.

## Електронна система курсової стійкості

Електронна система курсової стійкості (ESP®Plus) покращує стійкість, коли це потрібно, незалежно від типу дороги чи зчеплення шин із дорогою. Вона також запобігає прокручуванню ведучих коліс.

Як тільки автомобіль починає відхилятися від прямого шляху (по причині недостатньої керованості/ занесення на повороті), потужність двигуна знижується, і гальмо застосовується окремо до кожного колеса. Це значно покращує стійкість авто на слизьких дорогах.

Система ESP®Plus увімкнеться після ввімкнення запалювання, коли згасне контрольний індикатор  на панелі приладів. Крім того, в інформаційному центрі водія відображається відповідне повідомлення  112.

Коли система ESP®Plus починає діяти, блимає символ .

### Попередження

Забороняється випробовувати цю спеціальну функцію безпеки, наражаючись на небезпеку під час руху.

Адаптуйте швидкість до дорожніх умов.

Контрольний індикатор   108.

Система допомоги під час руху з причепом (TSA)  194.



### Функція покращення зчеплення коліс із дорогою



На дорозі з м'яким покриттям, багнюкою чи снігом для поліпшення зчеплення коліс із дорогою систему ESP®Plus можна вимкнути:



Натисніть  на панелі приладів.



Контрольний індикатор  засвітиться на панелі приладів, а в інформаційному центрі водія відобразиться відповідне повідомлення  112.

Коли швидкість автомобіля досягає 50 км/год., система автоматично перемикається з режиму покращення зчеплення коліс із дорогою (Enhanced Traction) у

режим роботи системи ESP®Plus. Контрольний індикатор  на комбінованій панелі приладів згасне.



Система ESP®Plus знову ввімкнеться, якщо натиснути  ще раз. Контрольний індикатор  гасне.

Система ESP®Plus також знову вмикається під час наступного ввімкнення запалювання.

### **Система запобігання пробуксовуванню підвищенням обертів двигуна**

Система запобігання пробуксовуванню підвищенням обертів двигуна – невід’ємна складова системи ESP®Plus. Під час перемикання на нижчу передачу на близькій дорозі система підвищує оберти двигуна та крутний момент, щоб запобігти блокуванню приводних коліс під час різкого сповільнення.

### **Несправність**

Якщо в системі виявлено несправність, на панелі приладів засвітиться контрольний індикатор  108 та  107, а в інформаційному центрі водія відобразиться відповідне повідомлення  112.

Електронна система курсової стійкості (ESP®Plus) не працює. Для усунення несправності зверніться до майстерні.

Повідомлення автомобіля  113.

### **Задня вісь із самоблоківним диференціалом**

Автомобілі із заднім приводом можуть оснащуватися диференціалом з автоматичним блокуванням, який автоматично регулює крутний момент для кожного заднього колеса з метою поліпшення зчеплення коліс з поверхнею на дорогах з м'яким покриттям або вкритих багнюкою чи снігом.

### **⚠ Попередження**

Забороняється випробовувати цю спеціальну функцію безпеки, наражаючись на небезпеку під час руху.

Адаптуйте швидкість до дорожніх умов.

Коли швидкість автомобіля досягає 30 км або коли відновлюється нормальне зчеплення задніх коліс з поверхнею, наприклад, на дорозі з твердим покриттям, система автоматично вимикається. Часом це супроводжується шумом (без наслідків для руху автомобіля).

Після відновлення нормального зчеплення з поверхнею систему можна також вимкнути вручну, ненадовго відпустивши акселератор.

## Допоміжні системи водія

### ⚠ Попередження

Допоміжні системи водія розробляються для допомоги водію і не замінюють його увагу.

Водій бере на себе повну відповідальність при керуванні автомобілем.

При використанні допоміжних систем водія завжди уважно стежте за поточною ситуацією на дорозі.



### Круїз-контроль

Круїз-контроль може зберігати і підтримувати швидкість від 30 км/г і вище. Відхилення від збережених швидкостей можуть відбуватися під час руху на підйомі чи на спуску. Збережена швидкість блимає в інформаційному центрі водія ⇨ 112.

Із міркувань безпеки круїз-контроль може активуватися лише після того як буде один раз натиснуто педаль гальм.



Забороняється використовувати круїз-контроль, якщо не рекомендується підтримувати постійну швидкість.

З автоматизованою механічною трансмісією вмикайте круїз-контроль лише в автоматичному режимі.

Контрольні індикатори  та  ⇨ 111.

### Активація





Натисніть . Контрольний індикатор  на панелі приладів засвітиться зеленим.

Круїз-контроль зараз знаходиться в режимі очікування, в центрі інформації водія з'являється відповідне повідомлення.



Прискорте автомобіль до потрібної швидкості й натисніть **+** або **-**. Поточна швидкість зберігається і підтримується автоматично, педаль акселератора можна відпускати.



На панелі приладів зеленим світлом засвічується контрольний індикатор  разом із , а в центрі інформації водія з'являється відповідне повідомлення.

Швидкість автомобіля можна збільшити натисканням педалі акселератора. Збережена швидкість миготить на панелі приладів. Коли педаль акселератора відпускається, попередньо збережена швидкість повертається.

Круїз-контроль залишається ввімкнений під час зміни передач.

Швидкість зберігається до вимкнення системи запалення.

### Збільшення швидкості

Коли ввімкнено круїз-контроль, швидкість автомобіля можна збільшувати плавно або з невеликими кроками, натискаючи або різко торкаючись **+** кілька разів.

Після відпускання вимикача поточна швидкість зберігається та підтримується.

Крім цього, можна набрати потрібну швидкість та зберегти її, натиснувши **+**.



### Зменшення швидкості

Коли ввімкнено круїз-контроль, швидкість автомобіля можна зменшувати плавно або з невеликими кроками, натискаючи або різко торкаючись **-** кілька разів.

Після відпускання вимикача поточна швидкість зберігається та підтримується.

### Деактивація



Натисніть . Круїз-контроль вимкнеться, а зелений контрольний індикатор  на панелі приладів згасне.

Автоматична дезактивація:

- швидкість автомобіля нижча за 30 км/год
- натиснуто педаль гальм
- натиснуто педаль зчеплення
- важіль селектора перебуває в положенні **N**

Швидкість зберігається і в центрі інформації водія з'являється відповідне повідомлення.

## Повторне ввімкнення

Натисніть **R** на швидкості понад 30 км/год.

Якщо збережена швидкість набагато перевищує поточну швидкість, автомобіль буде потужно прискорюватись, доки не буде досягнута збережена швидкість.

Якщо натиснути **+**, функція круїз-контролю також увімкнеться, але не на збереженій, а на поточній швидкості.

## Видалення збереженої швидкості

Натисніть **↵**: На панелі приладів гаснуть зелені індикатори **↵** та **↵**.

## Обмежувач швидкості круїз-контролю

Обмежувач швидкості не дозволяє автомобілю перевищувати попередньо встановлену максимальну швидкість (понад 30 км/г).

## Активація



Натисніть **↵**. Контрольний індикатор **↵** на панелі приладів засвітиться жовтим.

Функція обмежувача швидкості круїз-контролю зараз знаходиться в режимі очікування, в центрі інформації водія з'являється відповідне повідомлення.

Прискорте автомобіль до потрібної швидкості й натисніть **+** або **-**. Поточна швидкість зафіксована.

Автомобіль можна водити, як зазвичай, але не буде можливим перевищити запрограмоване обмеження швидкості, за винятком екстрених ситуацій.

У випадках, коли встановлене обмеження швидкості не можна забезпечити наприклад, на крутих схилах, значення обмеження швидкості мигтатиме в центрі інформації водія.

## Збільшити обмеження швидкості

Обмеження швидкості можна збільшувати плавно або з невеликими кроками, натискаючи або різко торкаючись **+** кілька разів.

## Зменшення обмеження швидкості

Обмеження швидкості можна зменшувати плавно або з невеликими кроками, натискаючи або різко торкаючись **-** кілька разів.



### Перевищення обмеження швидкості

При виникненні екстреної ситуації можна перевищувати обмеження швидкості шляхом сильного натискання педалі акселератора, долаючи точку спротиву.

У цей час в центрі інформації водія мигтінтиме значення обмеження швидкості.

Відпустіть педаль акселератора, і функція обмежувача швидкості знову буде активована, щойно швидкість не знизиться менше за встановлене обмеження швидкості.

#### Примітка

В автомобілях із обмежувачем швидкості натисненням педалі газу до упору не вдасться перевищити задану максимальну швидкість. Обмежувач швидкості ⇨ 183.

### Деактивація

Натисніть ○: обмежувач швидкості вимкнеться й автомобілем можна буде керувати в звичайному режимі.

Обмеження швидкості зберігається і в центрі інформації водія з'являється відповідне повідомлення.

### Повторне ввімкнення

Натисніть **R**. Функція обмежувача швидкості знову ввімкнеться.

Якщо натиснути **+**, функція обмежувача швидкості також увімкнеться, але не на збереженій, а на поточній швидкості.

### Видалення обмеження швидкості

Натисніть .

Жовтий контрольний індикатор  гасне на панелі приладів.

## Обмежувач швидкості

### Обмежувач максимальної швидкості

Відповідно до місцевих чи загальнодержавних норм, автомобіль може бути обладнано обмежувачем максимальної швидкості, який не вимикається.

Якщо автомобіль обладнано цією функцією, на панелі приладів буде нанесено попереджувальну наліпку, на якій вказується фіксоване обмеження максимальної швидкості (від 90 до 130 км/год).

Під час руху на спуску можливе короточасне відхилення від обмеження максимальної швидкості, що зумовлено фізичними причинами.

Якщо автомобіль на короткий час перевищить встановлене обмеження, може пролунати звуковий попереджувальний сигнал тривалістю десять секунд.

Автомобілі також обладнуються обмежувачем максимальної швидкості круїз-контролю, завдяки якій максимальну швидкість не можна перевищити сильним натисненням на педаль акселератора, долаючи точку опору.

Обмежувач швидкості круїз-контролю ⇨ 180.

## Система допомоги під час паркування

### ⚠ Попередження

Водій несе повну відповідальність за маневри під час паркування.

Під час руху назад з використанням системи допомоги під час паркування заднім ходом обов'язково слід уважно спостерігати за ситуацією довкола автомобіля.

Система допомоги при паркуванні полегшує паркування заднім ходом, вимірюючи відстань між задньою частиною автомобіля і перешкодами.



Система складається з чотирьох ультразвукових датчиків у задньому бампері.

### Примітка

Прикріплені частини в зоні виявлення можуть спричинити поломку системи.

### Активація

Коли ввімкнено задню передачу, система вмикається автоматично. Система буде готова до роботи після короткого звукового сигналу.

На наявність перешкоди вказують звукові сигнали. Інтервал між звуковими сигналами стає коротшим, як тільки автомобіль

стає ближчим до перешкоди. Коли відстань менша, ніж 30 см, звуковий сигнал лунає безперервно.

### Деактивація



Цю систему можна постійно або тимчасово відключити.

### Тимчасове вимкнення

Щоб тимчасово вимкнути систему, натисніть **P** на панелі приладів, коли ввімкнено запалювання. Після вимкнення системи в кнопці почне світитися індикатор.

Увімкнення задньої передачі не супроводжуватиметься звуковим сигналом що свідчитиме про те, що система вимкнута.

Функція знову вмикається після повторного натиснення **P**▲ або під час наступного увімкнення запалювання.

### Повне вимкнення

Щоб повністю вимкнути систему, натискайте **P**▲ на панелі приладів приблизно три секунди при увімкненому запалюванні. Коли систему повністю вимкнено, індикатор у кнопці світиться постійно.

Система вимикається і не буде працювати. Увімкнення задньої передачі не супроводжуватиметься звуковим сигналом що свідчитиме про те, що система вимкнута.

Функцію можна знову увімкнути, натиснувши **P**▲ на три секунди.

### Несправність

Якщо система виявить несправність у роботі, увімкнення задньої передачі супроводжуватиметься безперервним звуковим сигналом, який лунатиме близько трьох секунд. Зверніться в автомайстерню, щоб встановити причину помилки.

#### Обережно

Під час руху заднім ходом ділянка має бути вільною від перешкод, які можуть пошкодити днище автомобіля.

Удар по задній осі, навіть якщо він не завдасть видимих пошкоджень, може призвести до нехарактерних змін керованості автомобіля. У випадку такого удару зверніться до автомайстерні.

### Найголовніше про систему допомоги під час паркування

#### ▲ Попередження

За певних обставин різні відбиваючі поверхні на предметах або одязі, а також зовнішні джерела шуму можуть спричинити нездатність системи виявити перешкоди.

Слід приділяти особливу увагу низько розташованим перешкодам, які можуть пошкодити нижню частину бампера.

#### Обережно

Робота датчиків може погіршуватися, коли їх вкрито, наприклад, льодом чи снігом.

Ефективність роботи системи паркування може погіршуватися при значному навантаженні автомобіля.

Для вищих автомобілів існують спеціальні умови (для позашляховиків, міні-фургонів або фургонів). Розпізнавання об'єктів у верхній частині цих транспортних засобів не може гарантуватися.

Система може не виявляти об'єкти з дуже малою відбивальною площею поперечного перерізу, наприклад вузькі об'єкти чи предмети з м'яких матеріалів.

Система допомоги під час паркування не може виявляти об'єкти, які перебувають поза межами радіусу дії датчиків.

## Камера заднього виду

Камера заднього огляду допомагає водію під час руху назад, показуючи зону за автомобілем на внутрішньому дзеркалі або на дисплеї інформаційно-розважальної системи.

### ⚠ Попередження

Камера заднього огляду не замінює очі водія. Зауважте, що камера не відображає об'єкти, які перебувають поза полем її огляду, наприклад, нижче бампера чи під автомобілем.

Не здавайте назад, дивлячись лише на дисплей. Перед початком руху заднім ходом перевірте також зону позаду та навколо автомобіля.



Камера зазвичай встановлюється на задніх дверях/дверях багажного відділення під молдингом номерного знака.

Ділянка, яку показує камера, є обмеженою. Дистанція, що відтворюється на зображенні, відрізняється від фактичної відстані.

### Примітка

Для оптимальної видимості камера заднього огляду не має бути забрудненою або вкритою снігом чи льодом.

## Активация

### Дисплей на внутрішньому дзеркалі



Дисплей камери заднього огляду вмикається автоматично після ввімкнення задньої передачі. Звуковий сигнал підтвердить активацію.

### Дисплей інформаційно-розважальної системи



В автомобілях із навігаційною системою дисплей камери заднього огляду показується на дисплеї інформаційно-розважальної системи.

### Зображення траєкторії руху (1)

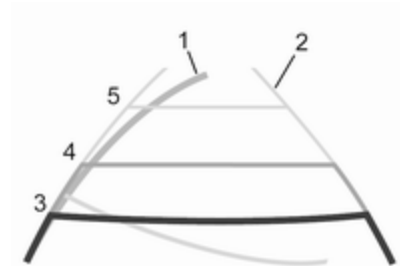

Залежно від версії цієї функції траєкторія руху (1) автомобіля відображається синім кольором на інформаційному дисплеї. Вона показує шлях руху автомобіля відповідно до кута повороту коліс.

### Зображення фіксованого шляху (2)

Відображення відрізків руху по прямій (2) показують ділянки шляху, на яких автомобіль рухався прямо.

Напрямні лінії (3, 4, 5) використовуються разом із відрізками руху по прямій (2) та вказують на відстань за автомобілем.

Нижче наведено інтервали між напрямними лініями:

3 (червоний)	: 30 см
4 (жовтий)	: 70 см
5 (зелений)	: 150 см

### Налаштування

Параметри (наприклад, яскравість) можна налаштувати за допомогою інформаційно-розважальної системи. Детальну інформацію див. в інструкції з експлуатації інформаційно-розважальної системи.

### Деактивація

Якщо не ввімкнути задню передачу, камера вимкнеться після паузи.

### Несправність

Камера заднього огляду може не працювати як слід за наступних обставин:

- у темряві
- сонце або фари автомобіля світять прямо в об'єktiv камери
- крига, сніг, бруд чи будь-що інше затуляють об'єktiv камери. Очистіть об'єktiv, промийте його водою, протріть м'якою тканиною
- задні дверцята/двері багажного відділення не зачинено як слід
- автомобіль зазнав зіткнення ззаду
- відбулися екстремальні зміни температур

### Система попередження про виїзд за межі смуги руху

Система попередження про виїзд за межі смуги руху використовує передню камеру для стеження за лініями смуги руху, між якими рухається автомобіль. Система розпізнає зміну смуги та попереджує водія в разі ненавмисного відхилення від неї відтворенням візуального та звукового сигналів.

Під час визначення ненавмисного відхилення від смуги система керується такими критеріями:

- не ввімкнено вказівники повороту й відсутні сигнали зміни смуги руху
- не виконується керування

Якщо водій виконує вказані дії, попередження не відтворюється.

## Активация



Система попередження про виїзд за межі смуги руху вмикається, якщо натиснути  на верхній консолі. Після ввімкнення системи індикатор у кнопці згасне.



Якщо контрольний індикатор   $\varnothing$  108 на комбінованій панелі приладів світиться, це означає, що система готова до роботи. Крім того, в інформаційному центрі водія відображається відповідне повідомлення  $\varnothing$  112.

Контрольний індикатор  згасає, коли система не готова попереджувати водія.

Система працює лише за умови, що швидкість автомобіля перевищує 60 км/год і виявлено розмітку смуги руху.

Якщо під час зміни смуги руху не було ввімкнено сигнали повороту та зміни смуги руху, тобто виявлено випадковий виїзд за її межі, щоб попередити про це водія, почне блимати контрольний індикатор  і водночас лунатиме попереджувальний сигнал.

## Деактивация

Систему можна вимкнути, натиснувши , після чого індикатор у кнопці почне світитися. Крім того, в інформаційному центрі водія відображається відповідне повідомлення.

Система не працює, якщо швидкість руху автомобіля становить менше 60 км/год.

## Поради щодо експлуатації

Система попередження про виїзд за межі смуги може не працювати належним чином за наведених нижче умов:

- Лобове скло забруднене.
- Погана погода, наприклад сильний дощ, снігопад, перебування під прямим сонячним світлом або в тіні.

Система не працює, коли дорожня розмітка не розпізнається.

## Несправність

Якщо в системі виникає несправність, в інформаційному центрі водія з'являється повідомлення (можливо, одночасно з контрольним індикатором ) , а в кнопці світиться світлодіод.

Зверніться по допомогу на станцію технічного обслуговування.

Інформаційний центр водія ⇨ 112.

## Пальне

### Пальне для дизельних двигунів

Використання пального, якість якого не відповідає чинним Технічним умовам (Указ № 118 від 27.02.2008 р. з поправками № 1076 від 30.12.2008 р.) може призвести до пошкодження двигуна та скасування всіх гарантійних зобов'язань.

У країнах за межами ЄС використовуйте пальне "євро дизель", де концентрація сірки нижче 50 проміле.

Забороняється використовувати дизельне мастило для суден, пічні мастила чи дизельне пальне, яке було повністю виготовлено на основі рослин, зокрема, рапсова олія чи біодизель, аквазолъ або подібні водно-дизельні емульсії. Дизпальне не повинно розводитися палим для бензинових двигунів.

Потік і здатність до фільтрування дизельного пального залежать від температури. Коли температури є

низькими, заправляйте дизельне пальне з гарантованими зимовими властивостями.

Фільтр дизельного пального  
⇨ 206, зливання води та бруду з системи дизельного пального  
⇨ 206.

## Поповнення рівня пального

### Небезпека

Перед дозаправкою вимкніть двигун і будь-які зовнішні нагрівачі з камерами згорання. Вимкніть мобільні телефони.

Дотримуйтеся інструкцій з експлуатації та техніки безпеки заправочної станції під час дозаправки.



**⚠ Небезпека**

Пальне є займистим і вибухонебезпечним. Забороняється палити. Забороняється наявність відкритого вогню.

Якщо в автомобілі є запах пального, негайно зверніться до майстерні.

**Обережно**

У випадку заправки невідповідним типом палива не заводьте двигун.

Заливна горловина паливного баку з багнетною кришкою розташована на лівому передньому боці автомобіля.

Зовнішній клапан кришки паливного баку можна відчинити тільки якщо автомобіль відімкнений, і дверцята відчинені. Відчиніть зовнішній клапан паливнотопливної горловини вручну.

**⚠ Небезпека**

Автомобілі з системою стоп-старт: Щоб запобігти автоматичному запуску двигуна системою, слід заглушити двигун і вийняти ключ із замка запалювання.

Об'єм бака ⇨ 271.



Зніміть кришку паливнотопливної горловини, обертаючи її проти годинникової стрілки.

Кришку горловини паливного баку можна повісити на нижньому гачку зовнішнього клапана горловини.

Для заправки пального повністю вставте пістолет бензоколонки і увімкніть його.

Після автоматичного припинення подачі пального бак можна дозаправити, натискаючи важіль заправного пістолета (не більше ніж двічі).

**Обережно**

Витріть усі переливи.

Заправивши бак, закрутіть кришку горловини паливного баку за годинниковою стрілкою.

Закрийте кришку горловини паливного баку.

**Кришка горловини паливного баку**

Використовуйте лише оригінальні кришки для горловини паливного баку. Автомобілі з дизельними двигунами оснащуються спеціальними кришками горловини паливного баку.

## Витрати пального - викиди CO<sub>2</sub>

Витрата пального (комбінований режим) для моделі Opel Movano становить приблизно від 9,5 до 6,6 л/100 км.

У деяких країнах значення витрати пального відображається в км/л. У такому разі витрата пального (у комбінованому режимі) моделі Opel Movano становитиме приблизно від 10,5 до 15,2 км/л.

Рівень викидів CO<sub>2</sub> (комбінований режим) становить приблизно 173-248 г/км.

Характеристики, що стосуються вашого автомобіля, див. у Сертифікаті відповідності ЕЕС, що надається з вашим автомобілем чи в інших національних реєстраційних документах.

## Загальна інформація

Наведені офіційні дані про споживання палива та викиди CO<sub>2</sub> ґрунтуються на базовій моделі ЄС для стандартного обладнання.

Показники витрат пального й викидів CO<sub>2</sub> визначені відповідно до Регламенту R (ЄС) № 715/2007 (остання застосовна версія) з урахуванням маси транспортного засобу в робочому стані згідно з вимогами цього регламенту.

Дані надаються тільки для порівняння з різними модифікаціями автомобілів і не сприймаються як гарантія фактичного рівня споживання палива конкретною моделлю автомобіля.

Додаткове обладнання може призвести до незначного збільшення споживання палива та викидів CO<sub>2</sub>, порівняно із наведеними даними. Більш того, витрати пального залежать від особистого стилю водіння, а також від інтенсивності руху та дорожніх умов.

## Зчіпний пристрій для причепа

### Загальна інформація

Використовуйте лише схвалене для вашого автомобіля обладнання. Довірте встановлення буксирувального обладнання автомайстерні у пізнішу дату. Це може бути потрібним, щоб внести зміни, які впливають на систему охолодження, теплозахист або інше обладнання.

### Характеристики водіння та поради щодо буксирування

Для причепів з гальмами - приєднайте трос запобіжної фіксації.

Перед під'єднанням причепа змастіть кулю причіпного пристрою. Проте не робіть цього, якщо стабілізатор, який діє на кулі причіпного пристрою, використовується для зниження коливальних рухів. Для причепів з

низькою курсовою стійкістю рекомендується використовувати стабілізатор.

Не можна перевищувати максимальну швидкість у 80 км/г, навіть у країнах, де дозволяються вищі швидкості.

Якщо причіп починає коливатися, рухайтесь повільніше, не намагайтеся виправити керуванням та різко не гальмуйте без зайвої потреби.

На схилі їдьте на тій передачі, з якою ви їхали вгору, і продовжуйте рух на цій же швидкості.

Відрегулюйте тиск у шинах до рівня, вказаного для повного навантаження ⇨ 272.

## Буксирування причепа

### Вантаж причепа

Допустимим навантаженням причепа є максимальні значення, які залежать від моделі автомобіля та двигуна. Ці значення не можна перевищувати. Фактичним навантаженням причепа є різниця

між фактичною повною масою причепа та фактичним навантаженням на причіпний пристрій причепа.

Допустимі навантаження причепа вказані в документації автомобіля. Загалом вони дійсні для схилів із нахилом максимум до 12%.

Допустиме навантаження причепа застосовується до вказаного схилу та до висоти 1000 метрів над рівнем моря. Оскільки через розрідження повітря потужність двигуна зменшується зі збільшенням висоти, що послаблює здатність подолання підйомів, допустима загальна маса автопоїзда також зменшується на 10% на кожну 1000 метрів додаткової висоти. Загальна маса автопотяга не має зменшуватися під час руху дорогами з невеликими схилами (менше ніж 8%, наприклад шосе).

Забороняється перевищувати допустиму загальну вагу автопотяга. Ця вага вказана на маркувальній табличці ⇨ 252.

### Вертикальне навантаження на причіпний пристрій

Вертикальне навантаження на причіпний пристрій - це навантаження причепа на кулю причіпного пристрою. Його можна змінити, змінивши розподіл вантажу під час завантаження причепа.

Максимально допустиме вертикальне навантаження на причіпний пристрій вказано на маркувальній табличці буксирувального обладнання та в документації до автомобіля. Завжди прагніть до максимального навантаження, особливо у випадку з важкими причепами. Вертикальне навантаження на причіпний пристрій не повинно опускатися нижче 25 кг.

При масі причепа 1200 кг і більше, вертикальне навантаження при навішуванні не повинно бути меншим за 50 кг.

## Навантаження на задню вісь

Коли причеп навішений, і буксируючий автомобіль повністю завантажений (включно з водієм і усіма пасажирами), допустиме навантаження на задню вісь (див. ідентифікаційну табличку або документацію автомобіля) неприпустиме.

## Буксирувальне обладнання

### Обережно

Під час руху без причепа складіть причіпний пристрій.

## Звукове попередження буксирувального обладнання

Для автомобілів, устаткованих буксирувальним обладнанням, при навішеному причепі, звукова індикація указівників поворотів змінюється.

При відмові указівника повороту на причепі чи буксируючому автомобілі звуковий сигнал указівника повороту зміниться.

## Система допомоги під час руху з причепом

Якщо система виявляє коливальні рухи, потужність двигуна зменшується, а поєднання автомобіль/причіп селективно гальмується до припинення коливання. Під час роботи системи тримайте кермо якомога міцніше.

Система допомоги під час руху з причепом (TSA) є складовою Електронної системи курсової стійкості (ESP) ↻ 178.

## Додаткові функції

### Відбір потужності



### Активація

Вмикання системи відбору потужності, коли автомобіль стоїть нерухомо, а двигун працює на холостому ходу:

- Перемкніть важіль передач у нейтральне положення (в автомобілях із автоматизованою механічною трансмісією: перемкніть важіль селектора в положення **N**).
- Натисніть педаль зчеплення.

- Натисніть вимикач на панелі приладів – приблизно через дві секунди індикатор у вимикачі засвітиться.
- Відпустіть педаль зчеплення.

Холості оберти двигуна підвищуються до 1200 об/хв.

### Обережно

Під час роботи системи відбору потужності не можна перемикає важіль селектора передач із нейтрального положення (в автомобілях із автоматизованою механічною трансмісією: важіль селектора в положенні **N**), інакше це може призвести до пошкодження трансмісії.

Коли потрібно переключитися на іншу передачу, наприклад, щоб змінити швидкість руху, спершу слід вимкнути функцію відбору потужності.

### Деактивація

Вимкнення системи відбору потужності:

- Натисніть педаль зчеплення.
- Натисніть вимикач на панелі приладів – приблизно через дві секунди індикатор у вимикачі згасне.
- Відпустіть педаль зчеплення.

### Несправність

Якщо світлоіндикатор у перемикачі не світиться після спроби ввімкнути систему відбору потужності і/або система не працює:

Повільно відпустіть педаль зчеплення.



- або -

- Переключіть важіль передач у нейтральне положення (в автомобілях із автоматизованою механічною трансмісією: переключіть важіль селектора в положення **N**).
- Натисніть педаль зчеплення.

- Натисніть вимикач на панелі приладів – приблизно через дві секунди індикатор у вимикачі засвітиться.
- Відпустіть педаль зчеплення.

Виконайте повторно описану вище процедуру.

### Примітка

Функція відбору потужності недоступна, коли світиться контрольний індикатор  107, STOP  107 чи  109.

# Догляд за автомобілем

<b>Загальна інформація</b> .....	<b>197</b>
Акcesуари та модифікації автомобілів .....	197
Зберігання автомобіля .....	197
Отримання автомобіля після відпрацювання ресурсу .....	198
<b>Перевірки автомобіля</b> .....	<b>198</b>
Виконання робіт .....	198
Капот .....	199
Моторні мастила .....	200
Охолоджувальна рідина двигуна .....	201
Робоча рідина гідропідсилювача керма .....	202
Рідина в бачку омивача .....	203
Гальма .....	203
Гальмівна рідина .....	203
Автомобільний акумулятор ...	204
Фільтр дизельного палива ...	206
Випуск води й бруду з системи дизельного пального .....	206
Заміна щітки склоочисника ...	207
<b>Заміна лампи</b> .....	<b>208</b>
Фари .....	208

Адаптивна система головного освітлення .....	210
Протитуманні фари .....	211
Передні ліхтарі повороту .....	211
Задні ліхтарі .....	212
Бокові ліхтарі повороту .....	213
Додатковий стоп-сигнал, встановлений всередині вгорі .....	214
Освітлення номерного знака .....	215
Внутрішнє освітлення .....	215
Освітлення приладової панелі .....	216
<b>Електрична система</b> .....	<b>217</b>
Запобіжники .....	217
Блок запобіжників моторного відділення .....	218
Блок запобіжників панелі приладів .....	218
Блок запобіжників вантажного відділення .....	220
<b>Інструменти автомобіля</b> .....	<b>222</b>
Інструменти .....	222
<b>Колеса та шини</b> .....	<b>223</b>
Шини .....	223
Зимові шини .....	223
Позначення шин .....	223
Тиск у шинах .....	224

Система контролю тиску в шинах .....	225
Глибина малюнка протектора .....	227
Заміна розміру шин та коліс ..	228
Колісні ковпаки .....	228
Ланцюги для шин .....	228
Комплект для ремонту шин ...	229
Заміна коліс .....	232
Запасне колесо .....	235
<b>Запуск від зовнішнього джерела</b> .....	<b>238</b>
<b>Буксирування</b> .....	<b>241</b>
Буксирування автомобіля ...	241
Буксирування іншого автомобіля .....	242
<b>Догляд за зовнішнім виглядом</b> .....	<b>242</b>
Догляд за зовнішніми частинами .....	242
Догляд за салоном .....	245

## Загальна інформація

### Аксесуари та модифікації автомобілів

Рекомендується використовувати оригінальні деталі, аксесуари, а також схвалені виробником частини для вашого типу автомобіля. Ми не можемо оцінити та гарантувати надійність продуктів, навіть якщо вони відповідають регулятивним нормам або отримали будь-яке інше схвалення.

Будь-які модифікації, переробки або інші зміни, внесені до стандартної специфікації автомобіля (зокрема, без обмеження, модифікації програмного забезпечення, модифікації електронних блоків керування) можуть призвести до скасування гарантії, наданої компанією Opel. Крім того, такі зміни можуть вплинути на витрату пального, рівень викидів CO<sub>2</sub> та інших викидів. Унаслідок цього автомобіль більше не

відповідатиме вимогам типового допуску, через що реєстрація автомобіля може стати недійсною.

#### Обережно

При транспортуванні транспортного засобу потягом чи евакуатором закрilки можуть бути пошкоджені.

### Зберігання автомобіля

#### Зберігання протягом тривалого періоду часу

Якщо автомобіль потрібно зберігати протягом кількох місяців:

- Помийте автомобіль і натріть його воском.
- Перевірте віск у моторному відсіку та на днищі.
- Почистіть та законсервуйте гумові ущільнювачі.
- Замініть мастило.
- Висушіть резервуар для мийної рідини.

- Перевірте анти-фриз і захист від корозії.
- Відрегулюйте тиск у шинах до рівня, вказаного для повного навантаження.
- Припаркуйте автомобіль в сухому, добре провітрюваному місці. Увімкніть першу чи задню передачу. Усуньте можливість відкочування автомобіля.
- Не застосовуйте стоянкове гальмо.
- Відчиніть капот, зачиніть усі дверцята та заблокуйте автомобіль.
- Відключіть клему з негативного виходу батареї автомобіля. Майте на увазі, всі системи не будуть функціонувати, наприклад, система запобігання викраденню автомобіля.

## Повернення до експлуатації

Якщо автомобіль потрібно повернути до експлуатації:

- Підключіть клему до негативного виходу батареї автомобіля. Активуйте систему електропідйомників вікон.
- Перевірте тиск у шинах.
- Заповніть резервуар рідиною для омивання.
- Перевірте рівень мастила в двигуні.
- Перевірте рівень охолоджувальної рідини.
- За потреби встановіть номерний знак.

## Отримання автомобіля після відпрацювання ресурсу

Інформація про центри прийому автомобілів, що відпрацювали свій термін, та переробку машин, термін експлуатації яких закінчився, доступна на нашому веб-сайті, де це є вимогою законодавства. Довіряйте виконання цієї роботи лише авторизованим центрам переробки.

## Перевірки автомобіля

### Виконання робіт

#### ⚠ Попередження

Перевірки в моторному відсіку здійснюйте лише, коли вимкнено систему запалювання. Автомобіль не повинен бути в режимі "Автостоп" ⇨ 152.

Вентилятор охолодження може почати працювати, навіть якщо система запалювання вимкнена.

#### ⚠ Небезпека

Для системи запалення генерується дуже висока напруга. Не торкайтеся їх.

Кришки для заливання мастила в двигун, охолоджувальної рідини, мийної рідини омивача та ручка щупа мастила є жовтого кольору для полегшення їх розпізнавання.



## Капот

### Відкривання



Потягніть важіль і поверніть його в початкове положення.

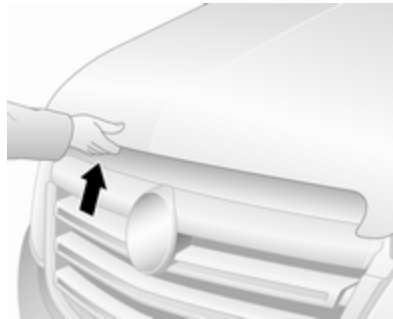

Потягніть за запобіжний фіксатор, розташований трохи лівіше від центра і відкрийте капот.

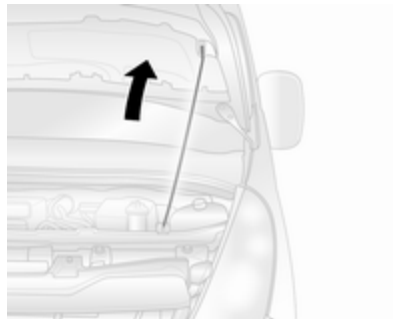

Витягніть підпорний стрижень з тримача й закріпіть його за гачок на нижньому боці капота, який знаходиться праворуч.

Якщо при активній функції Автостоп відкрити капот, двигун буде автоматично запущений з міркувань безпеки.

Система зупинки-запуску ⇨ 152.

### Обережно

Перш ніж відкрити капот, переконайтеся, що склоочисник лобового скла вимкнено ⇨ 92.

### Зачинення

Перед тим, як закрити капот, натисніть опору в тримачі.

Опустіть капот, а потім відпустіть його на невеликій висоті (20-25 см), щоб дати йому повністю зачинитися. Перевірте, щоб капот зачинився.

**Обережно**

Зачиняючи капот, не натискайте на нього, щоб не утворилася вм'ятина.

**⚠ Попередження**

У разі навіть незначного лобового зіткнення запобіжну заціпку капота слід перевірити на станції технічного обслуговування.

**Моторні мастила**

Радимо регулярно перевіряти рівень мастила у двигуні вручну, щоб запобігти пошкодженню двигуна.

Переконайтеся, що використовуване масло відповідає вказаним специфікаціям.

Рекомендовані рідини та мастила  
↪ 249.

Максимальна витрата моторного мастила становить 0,6 літра на 1000 км.

Перевірку потрібно здійснювати на рівній поверхні. Двигун повинен мати робочу температуру та бути вимкненим щонайменше протягом десяти хвилин.

Витягніть щуп, витріть його насухо, вставте до упору, витягніть і перевірте рівень мастила в двигуні.

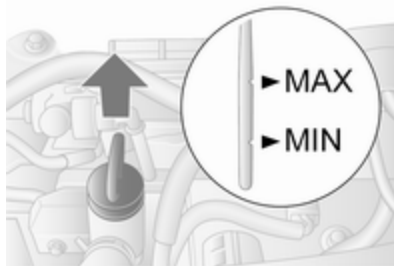

Коли рівень мастила у двигуні падає до позначки **MIN**, слід долити мастило.

**Обережно**

Не допускайте падіння рівня моторного масла нижче мінімальної позначки!

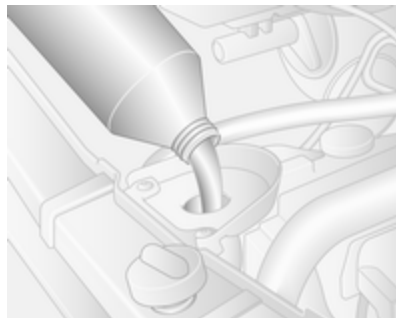

Ми рекомендуємо використовувати масло того ж типу, який використовувався під час останньої заміни.

Рівень мастила в двигуні не повинен перевищувати максимальну позначку **MAX** на щупі.

**Обережно**

Масло з двигуна потрібно злити.

Щоб під час доливання мастила воно не розливалося назовні, радимо користуватися лійкою. Лійку потрібно щільно приєднати до заливної горловини.

Стабілізація споживання моторного мастила відбудеться тільки після того, як автомобіль проїде декілька тисяч кілометрів. Тільки після цього можна встановити фактичний рівень споживання.

Якщо споживання перевищує 0,6 літрів на 1000 км після такого періоду обкатки, зверніться на станцію технічного обслуговування.

Ємності ↻ 271, монітор рівня моторного мастила ↻ 100.

Установіть кришку рівно та затисніть її.

**Охолоджувальна рідина двигуна**

Охолоджувальна рідина забезпечує захист від замерзання до температури приблизно -28 °С.

**Обережно**

Використовуйте антифриз, який схвалено для використання в автомобілі.

**Рівень охолоджувальної рідини****Обережно**

Надто низький рівень охолоджуючої рідини може спричинити пошкодження двигуна.

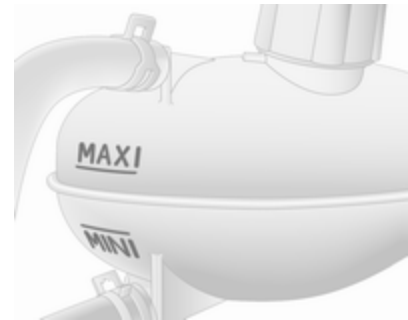

Якщо система охолодження холодна, рівень охолоджувальної рідини повинен бути вище позначки **MINI**. За умови низького рівня долийте рідину.

**⚠ Попередження**

Залиште двигун для охолодження перед відкриванням кришки. Обережно відкрийте кришку, поступово знижуючи тиск.

Долийте антифриз. За відсутності антифризу скористайтеся чистою водою з крана чи дистильованою

водою. Щільно закрийте кришку. Проводити перевірку концентрації антифризу та усувати причини витрати охолоджувальної рідини слід лише в майстерні.

Якщо необхідна значна кількість охолоджувальної рідини, знадобиться спустити повітря із системи охолодження. Зверніться по допомогу на станцію технічного обслуговування.

### Робоча рідина гідропідсилювача керма

#### Обережно

Навіть дуже незначна кількість бруду може призвести до пошкодження системи кермового керування і призвести до перебоїв в роботі. Стежте за тим, щоб частинки бруду не прилипли до вологої сторони кришки бачка, а також щоб бруд не потрапив у бачок.

Рівень робочої рідини зазвичай не потрібно перевіряти. Якщо під час керування кермом чути незвичний шум або гідропідсилювач керма неналежним чином реагує на керування, зверніться по допомогу на станцію технічного обслуговування.

У деяких модифікаціях автомобіля бачок з робочою рідиною гідропідсилювача керма може знаходитися в моторному відділенні (тип А) або під колісною нішею переднього колеса за щитком (тип В).

#### Тип А



Якщо рівень рідини у бачку опускається нижче позначки **MINI**, зверніться на станцію технічного обслуговування.

#### Тип В



Якщо рівень рідини у бачку опускається нижче позначки **MIN**, зверніться на станцію технічного обслуговування.

## Рідина в бачку омивача



Заповніть резервуар чистою водою, додавши відповідну кількість мийної рідини для лобового скла, до складу якої входить антифриз.

### Обережно

Лише рідина для промивання з достатньою концентрацією антифризу забезпечує захист за низької температури або за умови її різкого зниження.

Використання в омивачі рідини, яка містить ізопропанол, може призвести до пошкодження зовнішніх ліхтарів.

## Гальма

При мінімальному шарі гальмівної накладки під час гальмування ви можете почути скрегіт.

Можна продовжувати подорож, але гальмівні накладки потрібно замінити якомога швидше.

Щойно встановлені нові гальмівні колодки уникайте зайвого різкого гальмування протягом перших кількох поїздок.

## Гальмівна рідина

### ⚠ Попередження

Гальмівна рідина є отруйною та кородуючою. Уникайте контакту з очима, шкірою, тканинами та пофарбованими поверхнями.

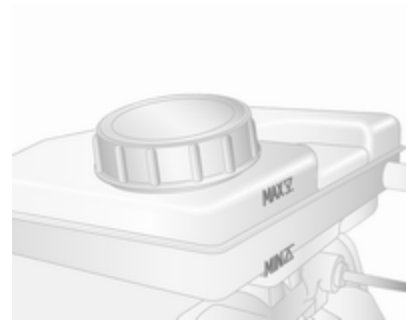

Рівень гальмівної рідини має бути на рівні між позначками **MIN** і **MAX**.

Під час доливання забезпечте максимальну чистоту гальмівної рідини, оскільки забруднення може призвести до порушень у роботі системи гальм. Для усунення причин підтікання гальмівної рідини зверніться на станцію технічного обслуговування.

Використовуйте лише гальмівну рідину, що була схвалена для вашого автомобіля.

Рідина для системи гальм і зчеплення ⇨ 249.

## Автомобільний акумулятор

Клема для запуску від зовнішнього джерела знаходиться у моторному відділенні.

Запуск із зовнішнього джерела ⇨ 238.

Акумулятор автомобіля не потребує обслуговування, якщо за відповідного режиму керування досягається потрібний рівень заряду акумулятора. Їзда на короткі дистанції та часті запуски двигуна розряджають акумулятор. Уникайте використання непотрібних пристроїв, що споживають електроенергію.

Контрольний індикатор  світиться, якщо в системі заряджання виникла несправність. Зупиніться, заглушіть двигун і зверніться по допомогу на станцію технічного обслуговування.

Система заряджання ⇨ 106.



Акумулятори не належать до побутових відходів. Їх приймають на відповідних пунктах з утилізації.

Якщо автомобіль не використовується більше чотирьох тижнів, акумулятор може розрядитися. Відключіть клему з негативного виходу батареї автомобіля.

### **Небезпека**

Перш ніж підключити чи відключити акумулятор автомобіля, переконайтеся, що запалювання повністю вимкнено (автомобіль не повинен перебувати в режимі "Автостоп").

Система стоп-старт ⇨ 152.

Захист від розряджання акумулятора ⇨ 127.

## Доступ до акумулятора



Акумулятор розташований за панеллю у передньому лівому поріжку дверцят. Зніміть панель, щоб отримати доступ до акумулятора.

## Заміна автомобільного акумулятора

Якщо в автомобілі встановлено акумулятор AGM (абсорбційне скловолокно), його можна замінювати тільки на такий самий акумулятор AGM.



Акумулятор AGM можна розпізнати по ярлику на акумуляторі. Рекомендується використовувати фірмовий автомобільний акумулятор Opel.

#### Примітка

Використання акумулятора типу AGM з характеристиками, відмінними від характеристик оригінального автомобільного акумулятора, встановленого компанією Opel, може призвести до зниження ефективності роботи системи зупинки-запуску.

Для заміни акумулятора автомобіля зверніться на станцію технічного обслуговування.

Система зупинки-запуску ⇨ 152.

### Зарядження автомобільного акумулятора

#### ⚠ Попередження

На автомобілях, устаткованих системою стоп-старт, пересвідчіться в тому, що заряд акумулятора не перевищує 14,6 В при використанні зарядного пристрою. Інакше це може призвести до пошкодження акумулятора.

#### ⚠ Небезпека

Під час зарядження акумулятора забезпечте достатній рівень вентиляції. Накопичення газів, що виділяються під час зарядження акумулятора, може призвести до вибуху.

Запуск із зовнішнього джерела ⇨ 238.

### Попереджувальна табличка



Значення символів:

- Відсутність іскор, відкритого полум'я чи диму.
- Завжди носіть захист для очей. Вибухонебезпечні гази можуть призвести до сліпоти чи травмування.
- Зберігайте автомобільний акумулятор у місцях, недоступних для дітей.
- Автомобільний акумулятор містить сірчану кислоту, яка може випекти очі або призвести до тяжких опіків.

- Детальніше див. у Посібнику з експлуатації.
- Поруч із акумулятором може накопичитися вибухонебезпечний газ.

### Додатковий акумулятор

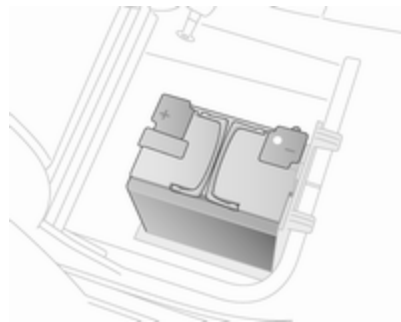

Залежно від додаткового устаткування автомобіля, певні моделі можуть мати додаткові акумулятори, встановлені під правим переднім сидінням.

#### Примітка

Автоматичне підключення додаткового акумулятора до основного автомобільного

акумулятора відбувається тільки тоді, коли двигун працює. Його не потрібно від'єднувати вручну перед від'єднанням основного автомобільного акумулятора або перед запуском двигуна від зовнішнього джерела.

Запуск із зовнішнього джерела  
↪ 238.

### Фільтр дизельного палива

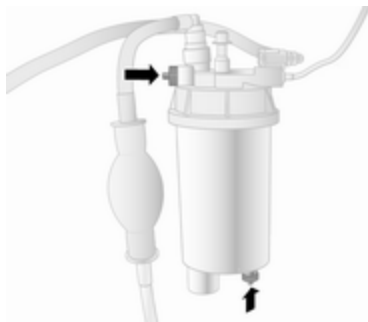

Зливайте залишкову воду з фільтра дизельного палива при кожній заміні моторного мастила.

Підставте ємність під корпус фільтра. Ослабте гвинти з насиченою головкою на кришці

фільтра та на нижній частині фільтра, приблизно, на один оберт, щоб злити воду.

Вода злита з фільтра, як тільки з нижнього гвинта з насиченою головкою полетить дизельне пальне. Затягніть два гвинта.

Якщо автомобіль експлуатується в екстремальних умовах, перевіряйте фільтр дизельного пального через коротші інтервали.

### Випуск води й бруду з системи дизельного пального





При повному випорожненні паливного бака необхідно видалити повітря чи злити дизельну паливну систему.

Заповніть бак паливом і виконайте наведені нижче дії:

1. Поставте відповідний контейнер під прокачувальним гвинтом паливного фільтра, щоб зібрати паливо.
2. Ослабте прокачувальний гвинт (позначений стрілкою) на один оберт.
3. Повільно та рівномірно качайте рядну помпу вручну, доки паливо, що буде вилитися із прокачувального гвинта, буде виходити без повітряних бульбашок.
4. Знову затягніть прокачувальний гвинт.

У автомобілях, не оснащених рядною помпою, заповніть бак паливом і виконайте описані нижче дії:

### Обережно

Не переводьте ключ запалювання в положення **3** перед початком процедури прокачування.

Положення перемикача системи запалювання ⇨ 150.

1. Поверніть ключ запалювання в положення **2** й утримуйте протягом п'яти секунд.
2. Знову поверніть ключ у положення **1** і зачекайте три секунди.
3. Повторіть дії 1 і 2 декілька разів.
4. Поверніть ключ в положення **3**, а потім знову поверніть у положення **0**.

Якщо двигун не запуститься після декількох спроб прокачати паливну систему, зверніться по допомогу на станцію технічного обслуговування.

## Заміна щітки склоочисника

### Щітки склоочисника на лобовому склі

Щоб дістатися до склоочисників лобового скла, за необхідності скористайтеся сходиною, розміщеною нижче фар.

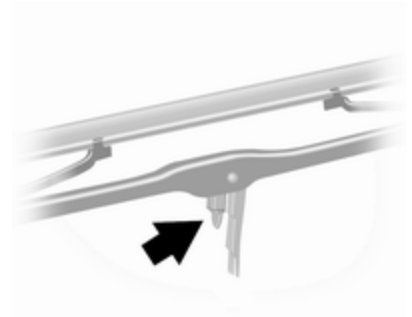

Підніміть кронштейн склоочисника, натисніть на кліпсу фіксатора у бік кронштейна та зніміть щітку склоочисника.

Приставте склоочисник під невеликим кутом до кронштейна склоочисника та натисніть на склоочисник, щоб зафіксувати його.

Обережно опустіть кронштейн склоочисника.

## Заміна лампи

Простежте, щоб запалювання було повністю вимкненим (автомобіль не повинен перебувати в режимі "Автостоп" ⇨ 152), а потім вимкніть відповідний перемикач або зачиніть дверцята.

Тримайте нову лампу лише за її основу. Забороняється торкатися скла лампи голими руками.

Для заміни використовуйте лише лампи ідентичного типу.

## Перевірка ламп

Після заміни лампи ввімкніть запалювання та перевірте, чи вмикається світло.

Виконання робіт ⇨ 198.

## Фари

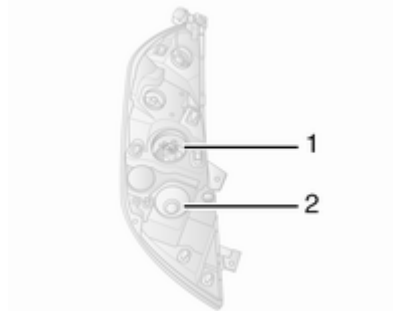

Фари мають окремі електричні ланцюги для дальнього **1** та ближнього світла **2**.

**Дальнє світло**

1. Зніміть захисну кришку фари.
2. Від'єднайте з'єднувальний затискач від тримача лампи.

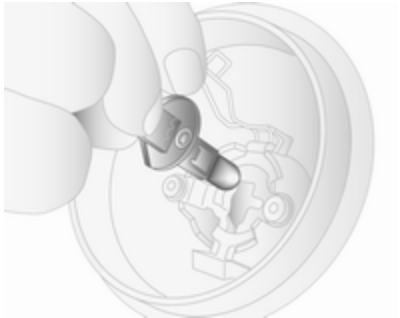

3. Зніміть пружинний фіксатор і вийміть патрон лампи з корпусу рефлектора.
4. Від'єднайте лампу від тримача, встановіть нову лампу.
5. Вставте тримач лампи в корпус рефлектора.
6. Зафіксуйте пружинним фіксатором і приєднайте роз'єм електропроводки до патрона лампи.
7. Установіть захисну кришку фари.

**Ближнє світло**

1. Зніміть захисну кришку фари.

2. Від'єднайте з'єднувальний затискач від тримача лампи.
3. Обертайте тримач лампи проти годинникової стрілки, щоб відкрутити його.
4. Витягніть патрон лампи з корпусу рефлектора.

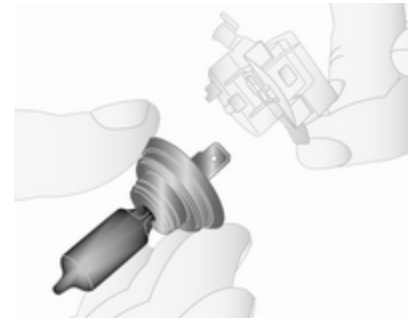

5. Від'єднайте лампу від тримача, встановіть нову лампу.
6. Вставте тримач лампи, зафіксувавши два фіксатора у корпусі рефлектора і повернувши їх за годинниковою стрілкою.

7. Приєднайте з'єднувальний затискач до тримача лампи.
8. Установіть захисну кришку фари.

### Бокові ліхтарі



1. Зніміть захисну кришку.
2. Від'єднайте з'єднувальний затискач від тримача лампи.
3. Обертайте тримач лампи проти годинникової стрілки, щоб відкрутити його.
4. Витягніть патрон лампи з корпусу рефлектора.



5. Від'єднайте лампу від тримача, встановіть нову лампу.
6. Вставте тримач лампи, зафіксувавши два фіксатора у корпусі рефлектора і повернувши їх за годинниковою стрілкою.
7. Приєднайте з'єднувальний затискач до тримача лампи.
8. Установіть захисну кришку.

### Адаптивна система головного освітлення

#### Габаритні ліхтарі

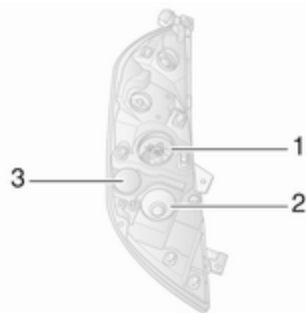

Фари мають окремі ланцюги живлення для дальнього світла **1** та ближнього світла **2**. Фари для освітлення поворотів **3** розташовані під передніми фарами.

1. Зніміть захисну кришку.
2. Від'єднайте з'єднувальний затискач від тримача лампи.
3. Обертайте тримач лампи проти годинникової стрілки, щоб відкрутити його.

4. Витягніть патрон лампи з корпусу рефлектора.

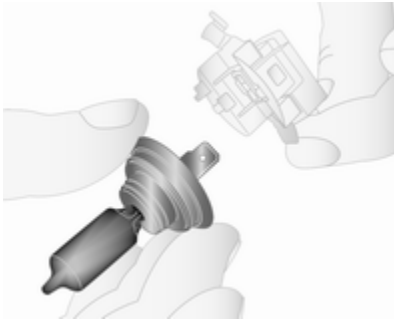

5. Від'єднайте лампу від тримача, встановіть нову лампу.
6. Вставте тримач лампи, зафіксувавши два фіксатора у корпусі рефлекторі та повернувши їх за годинниковою стрілкою.
7. Приєднайте з'єднувальний затискач до тримача лампи.
8. Установіть захисну кришку.

## Протитуманні фари

Щодо заміни ламп у передній протитуманній фарі зверніться на станцію технічного обслуговування.

## Передні ліхтарі повороту



1. Зніміть захисну кришку.
2. Від'єднайте з'єднувальний затискач від тримача лампи.
3. Обертайте тримач лампи проти годинникової стрілки, щоб відкрутити його.
4. Витягніть патрон лампи з корпусу рефлектора.

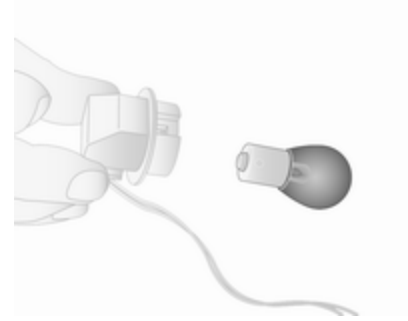

5. Від'єднайте лампу від тримача, встановіть нову лампу.
6. Вставте тримач лампи, зафіксувавши два фіксатора у корпусі рефлекторі та повернувши їх за годинниковою стрілкою.
7. Приєднайте з'єднувальний затискач до тримача лампи.
8. Установіть захисну кришку.

## Задні ліхтарі

**Задні стоп-сигнали, габаритні ліхтарі, указівники поворотів, лампи заднього ходу та задні протитуманні ліхтарі**

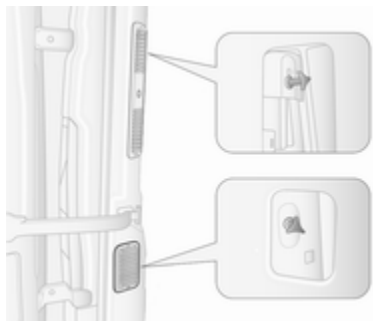

1. Зніміть верхню та нижню панелі оздоблення із задньої стійки.
2. Викрутіть дві гайки фіксувальних загвіздків у задній частині ліхтаря.
3. Витягніть ліхтар назад ззовні.
4. Витягніть роз'єм дроту з ліхтаря.



5. Викрутіть три гвинта із задньої частини ліхтаря.
6. Витягніть патрон лампи з ліхтаря.

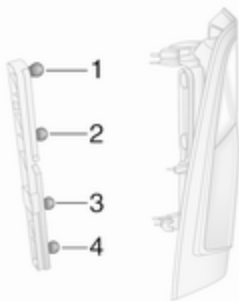

7. Легко втисніть лампу в патрон, поверніть проти годинникової стрілки, зніміть несправну лампу та замініть її на нову.

Указівник повороту (1)

Задній габаритний ліхтар і стоп-сигнал (2)

Ліхтар заднього ходу (3)

Задній протитуманний ліхтар, може бути лише на одному боці (4)

8. Знову встановіть патрон з лампочкою у ліхтар.
9. Закрутіть три гвинта на задній частині ліхтаря.
10. Вставте роз'єм дроту ліхтаря.
11. Вставте ліхтар на місце з назовні, пересвідчіться в тому, що він добре став на місце.
12. Знову закрутіть дві гайки на фіксувальних загвіздках у задній частині ліхтаря.
13. Установіть верхню та нижню панелі оздоблення задньої стійки.

Фургон, шасі з кабіною  
Задні стоп-сигнали, габаритні ліхтарі, указівники поворотів, лампи заднього ходу та задні протитуманні ліхтарі

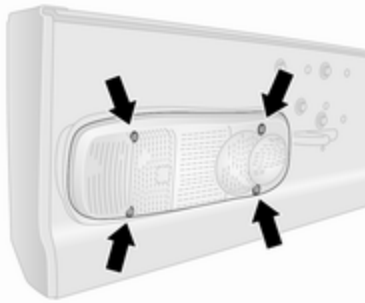

1. Викрутіть чотири гвинти з розсіювача.
2. Зніміть розсіювач з отвору.

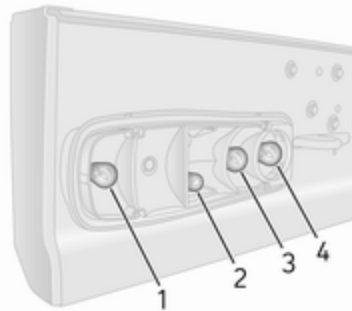

3. Легко втисніть лампу в патрон, поверніть проти годинникової стрілки, зніміть несправну лампу та замініть її на нову.  
Указівник повороту (1)  
Задній габаритний ліхтар і стоп-сигнал (2)  
Ліхтар заднього ходу (3)  
Задній протитуманний ліхтар, може бути лише на одному боці (4)
4. Встановіть розсіювач в отвір і закрутіть на місце чотири гвинти.

## Бокові ліхтарі повороту

1. Посуньте ліхтар у правий бік та потягніть за лівий бік ліхтаря, щоб витягти його з отвору.



2. Витягніть роз'єм дроту з ліхтаря.
3. Витягніть патрон лампочки з ліхтаря, повертаючи його на 90° і замініть лампочку.
4. Установіть патрон з лампочкою у ліхтар.

5. Приєднайте роз'єм дроту до ліхтаря в зборі.
6. Вставте ліхтар в отвір та посуньте ліворуч, щоб зафіксувати його.

### **Указівники поворотів у дзеркалах**

1. Посуньте нижню частину дзеркала спереду, щоб дістатися до гвинта.
2. Викрутіть гвинт за допомогою спеціальної викрутки.

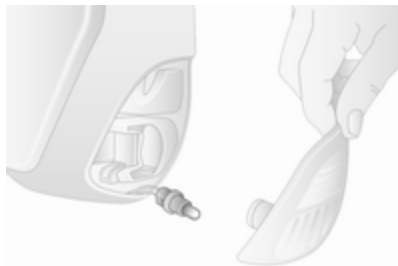

3. Витягніть патрон лампи із задньої частини нижнього блоку дзеркала.

4. Замініть лампочку.
5. Установіть патрон лампи в нижній вузол дзеркала.
6. Знову закрутіть гвинт.

### **Додатковий стоп-сигнал, встановлений всередині вгорі**



1. Зніміть кришку із внутрішнього боку задніх дзерцят.
2. Викрутіть гайку фіксуючого загвіздка у задній частині ліхтаря.

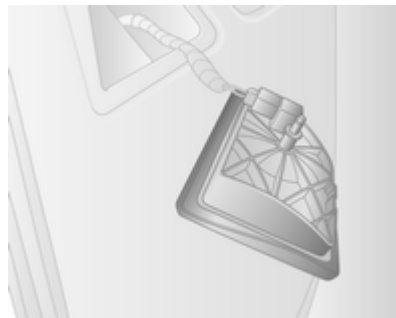

3. Витягніть ліхтар з отвору на зовнішньому боці.
4. Витягніть рознімач дроту з ліхтаря.
5. Витягніть патрон лампочки з ліхтаря і замініть лампочку.
6. Установіть патрон у ліхтар та підключіть рознімач дроту до ліхтаря.
7. Вставте ліхтар в отвір, пересвідчіться в тому, що він встав на місце правильно.



8. Знову закрутіть гайку на фіксуючій загвіздок у задній частині ліхтаря.
9. Закрийте кришку на внутрішньому боці задніх дверцят.

### Освітлення номерного знака



1. Від'єднайте весь ліхтар за допомогою пласкої викрутки.
2. Витягніть роз'єм дроту з ліхтаря.
3. Зніміть кришку лінзи та замініть лампочку.

4. Установіть розсіювач і підключіть роз'єм електропроводки до ліхтаря в зборі.
5. Установіть ліхтар у зборі.

### Фургон, шасі з кабіною



1. Викрутіть два гвинти з кришки розсіювача.
2. Зніміть кришку лінзи та замініть лампочку.
3. Установіть кришку розсіювача й закрутіть на місце два гвинти.

### Внутрішнє освітлення

#### Підсвічування салону спереду

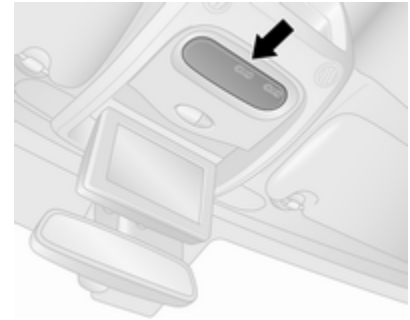

1. Зніміть увесь ліхтар за допомогою пласкої викрутки.
2. Замініть лампочку.
3. Установіть ліхтар у зборі.

### **Освітлення багажного відділення**

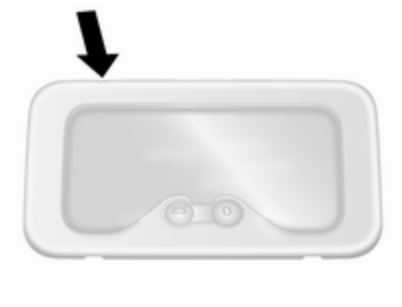

1. Зніміть увесь ліхтар за допомогою пласкої викрутки.
2. Витягніть роз'єм дроту з ліхтаря.
3. Зніміть кришку лінзи та замініть лампочку.
4. Установіть розсіювач і підключіть роз'єм електропроводки до ліхтаря в зборі.
5. Установіть ліхтар у зборі.

### **Лампа на панелі передніх дверцят**



1. Зніміть увесь ліхтар за допомогою пласкої викрутки.
2. Обертайте тримач лампи проти годинникової стрілки, щоб відкрутити його.
3. Замініть лампу і вставте патрон лампи на місце.
4. Установіть ліхтар у зборі.

### **Підсвічування салону ззаду**

Заміну лампочок потрібно проводити на станції технічного обслуговування.

### **Лампочка у бардачку**

Заміну лампочок потрібно проводити на станції технічного обслуговування.

### **Освітлення приладової панелі**

Заміну лампочок потрібно проводити у майстерні.

## Електрична система

### Запобіжники

Дані про заміну запобіжника мають відповідати даним про несправний запобіжник.

В автомобілі є два блоки запобіжників:

- на лівому торці приладової, за панеллю оздоблення
- у моторному відсіку, під розширювальним бачком охолоджувальної рідини

#### Combi

Додатковий блок запобіжників розташований за панеллю оздоблення на правому боці вантажного відділення біля задніх дверей.

#### Автобус

Додатковий блок запобіжників розташований знизу праворуч у вантажному відділенні під панеллю оздоблення сходинки.

Перед заміною запобіжника вимкніть відповідний перемикач і систему запалення.

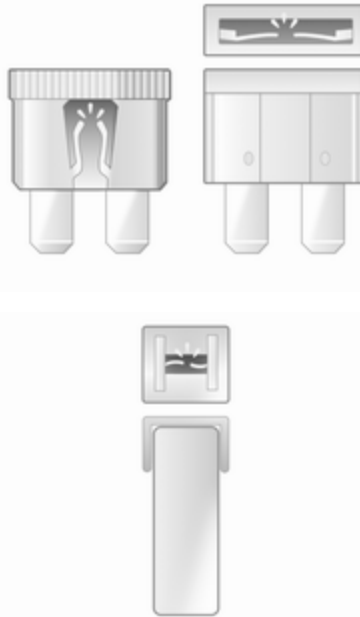

Окислений запобіжник можна розпізнати за сплавленим дротом. Не міняйте запобіжник, доки не буде усунуто причину несправності.

Рекомендується везти з собою повний комплект запобіжників. Зверніться до майстерні.

Деякі функції захищено кількома запобіжниками.

Запобіжники можуть бути вставлені без наявності функції.

#### Примітка

Не всі описи запобіжників у коробці, наведені у цьому посібнику, можуть стосуватися вашого автомобіля.

Під час огляду коробки запобіжників див. на позначення коробки.

#### Знімач запобіжника

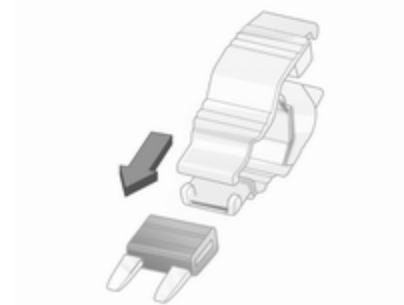

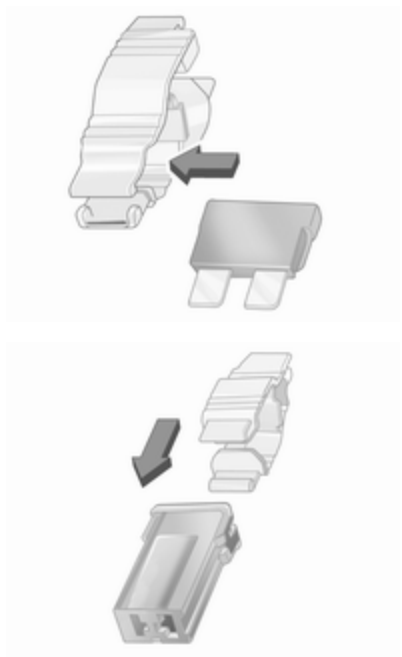

Для спрощення роботи інструмент для вилучення запобіжників розташований у коробці із запобіжниками приладової панелі.

Установіть знімач запобіжника на різні типи запобіжників зверху чи збоку та витягніть запобіжник.





### Блок запобіжників моторного відділення

Розташований під розширювальним бачком охолоджувальної рідини.







Деякі електричні ланцюги можуть бути захищені декількома запобіжниками.

У зв'язку з непростим доступом, для заміни запобіжників звертайтеся до автотюнерів.

### Символ Контур

-  Світлові прилади на правому боці
-  Світлові прилади на лівому боці
-  Ближнє світло правої фари
-  Ближнє світло лівої фари
-  Передня протитуманна фара

### Символ Контур

-  Дальнє світло лівої фари
-  Дальнє світло правої фари
-  ABS
-  Очисник лобового скла
-  Система обігріву та вентиляції / кондиціонер
-  Обігрівач лобового скла
-  Пневматична підвіска

### Блок запобіжників панелі приладів









Розташована за панеллю оздоблення на лівому боці панелі приладів. Потягніть за верхню частину панелі оздоблення, щоб зняти її.









Забороняється класти будь-які предмети за цією панеллю.

Деякі електричні ланцюги можуть бути захищені декількома запобіжниками.









### Символ Контур

	Інформаційно-розважальна система / Обігрів сидінь / Інформаційний центр водія / Підключені аудіопристрої / Сигналізація
	Розетка
	Запальничка
	Панель приладів
	Центральний замок
	Освітлення салону
	Указівники поворотів / задні протитуманні ліхтарі / модуль керування кузовом

### Символ Контур

<b>DIAG</b>	Діагностичний з'єднувач
	ABS / Електронна система курсової стійкості
	Освітлення салону / стоп-сигнали
	Модуль керування кузовом
<b>STOP</b>	Стоп-сигнал
<small>ALIM UCH</small>	Модуль керування кузовом / вікна з електропідіймниками / система обігріву та вентиляції / кондиціонер
	Ліве заднє вікно з підігрівом
	Праве заднє вікно з підігрівом
	Омивач лобового скла
	Електронний імобілайзер
	Сидіння з підігрівом
<b>FBL</b>	Габаритні ліхтарі
	З'єднання "вільні руки"

### Символ Контур

<b>T</b>	Тахограф
<b>PTO</b>	Відбір потужності
	Звуковий сигнал
	Система попереднього розігрівання / фільтр дизельного пального
	Вентилятор системи клімат-контролю
	Зовнішні дзеркала з обігрівом
	Лівий габаритний ліхтар
	Правий габаритний ліхтар
	Навігаційна система
<b>ADP</b>	Додаткові адаптації
	Електропідіймники вікон / модуль керування кузовом

## Блок запобіжників вантажного відділення

Combi

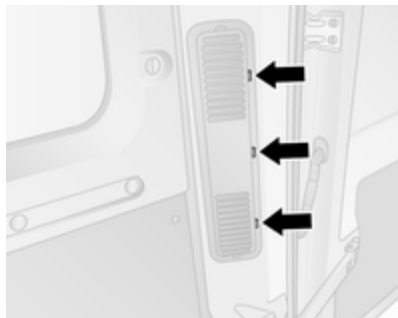

Розташована за панеллю оздоблення на правому боці вантажного відділення поруч із задніми дверима.

За допомогою відповідного інструмента (наприклад, викрутки з плоским лезом) від'єднайте панель оздоблення в трьох точках, показаних на рисунку, а потім зніміть її.

Забороняється класти будь-які предмети за цією панеллю.

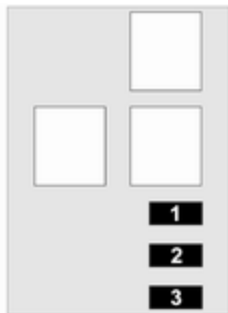

### № Контур

- 1 Швидкість 3: додатковий випаровувач
- 2 Швидкість 2: додатковий випаровувач
- 3 Швидкість 1: додатковий випаровувач

## Автобус

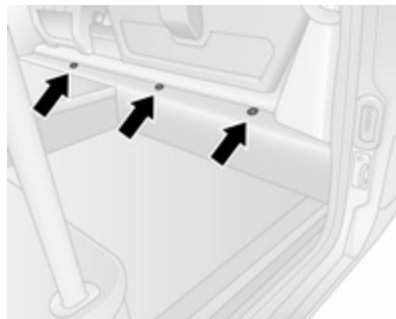

Розташовується за панеллю оздоблення сходинок в нижній частині на правому боці вантажного відділення.

За допомогою відповідного інструмента (наприклад, викрутки з плоским лезом) від'єднайте панель оздоблення в трьох точках, показаних на рисунку, а потім зніміть її.

Забороняється класти будь-які предмети за цією панеллю.



### № Контур

- 1 Зупинка-запуск
- 2 Електромагніт електроприводу зсувних дверей
- 3 Звуковий сигналізатор зсувних дверей з електроприводом
- 4 Швидкість 2: вентилятор правого випаровувача
- 5 Швидкість 2: вентилятор лівого випаровувача
- 6 Швидкість 1: вентилятор лівого випаровувача
- 7 Система підігріву зліва
- 8 Швидкість 3: вентилятор лівого випаровувача
- 9 Вентилятор конденсатора
- 10 Система підігріву справа
- 11 Швидкість 3: вентилятор правого випаровувача
- 12 Зсувні двері з електроприводом
- 13 Освітлення коридору
- 14 Підставка під ноги

### № Контур

- 15 Попереджувальний сигнал для стеження за безпекою дітей
- 16 Швидкість 1: вентилятор правого випаровувача

Деякі електричні ланцюги можуть бути захищені декількома запобіжниками.

## Інструменти автомобіля

### Інструменти

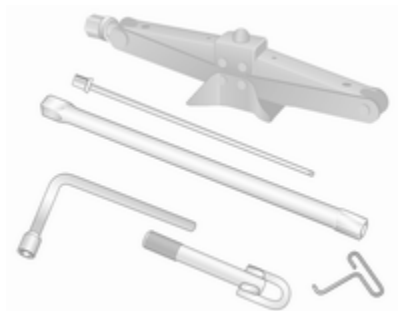

Домкрат, колісний ключ, адаптери (для знімання запасного колеса), гачок для знімання колісних ковпаків та буксирувальна серга знаходяться в комплекті, що зберігається під переднім сидінням.

#### Примітка

Залежно від автомобіля може бути кілька адаптерів для зняття запасного колеса.



Автомобілі із заднім приводом: Гідравлічний домкрат та комплект насадок для використання із домкратом додається.



Деякі автомобілі замість запасного колеса оснащені набором для ремонту шин. Набір для ремонту шин ⇨ 229.

Щоб дістатися до ремонтного комплекту, посуňte сидіння у крайнє переднє положення і складіть його спинку.

Якщо ящик накритий кришкою, трохи підніміть її, посуňte назад і зніміть.

#### Примітка

Не намагайтеся витягнути ящик з-під сидіння. Ризик травмування.

Заміна коліс ⇨ 232.

Запасне колесо ⇨ 235.

Буксирування автомобіля ⇨ 241.



## Колеса та шини

### Стан шини, стан колеса

Повільно їздіть краями дороги та під правильними кутами, якщо можливо. Водіння над різкими краями може спричинити пошкодження шини та колеса. Не торкайтеся шинами бордюрів під час паркування.

Регулярно перевіряйте колеса на предмет пошкодження. Зверніться по допомогу до майстерні у випадку пошкодження чи незвичного спрацювання.

Не рекомендується міняти місцями задні колеса з передніми чи навпаки, оскільки це може погіршити стійкість автомобіля. На задню вісь слід ставити шини, які менше зношені.

### Шини

Встановлені на заводі шини відповідають кузову та забезпечують оптимальний комфорт та безпеку водіння.

### Зимові шини

Зимні шини покращують безпеку водіння за температури нижче 7 °C, тому їх слід встановлювати на всі колеса.

Згідно нормативів, встановлених у певних країнах, у полі зору водія має бути закріплена наліпка зі значенням максимальної швидкості.

### Позначення шин

Наприклад, **215/65 R 16 C 109 R**

- 215** : ширина шини, мм
- 65** : коефіцієнт поперечного перерізу (відношення висоти шини до її ширини), %
- R** : тип брекера: Радіальний
- RF** : тип: RunFlat
- 16** : діаметр колеса, дюйми
- C** : вантажна або комерційна експлуатація
- 88** : індекс навантаження, наприклад, 109 є еквівалентом приблизно 1030 кг
- R** : кодова літера швидкості

Кодова літера швидкості:

- Q** : до 160 км/год
- S** : до 180 км/год
- T** : до 190 км/год
- H** : до 210 км/год
- V** : до 240 км/год
- W** : до 270 км/год

Вибирайте шини відповідно до максимальної швидкості автомобіля.

Максимальна швидкість досягається при спорядженій масі автомобіля разом із водієм (75 кг) і 125 кг корисного навантаження. Додаткове обладнання може знизити максимальну швидкість автомобіля.

### Направляючі шини

Установіть направлені шини, оскільки вони обертаються в напрямку руху. Напрямок руху вказується символом (наприклад, стрілкою) на боковій частині.

## Тиск у шинах

Перевіряйте тиск холодних шин, принаймні, кожні 14 днів і перед будь-якою поїздкою. Не забувайте про запасне колесо. Це також стосується автомобілів із системою контролю за тиском у шинах.

На наліпці з інформацією про тиск у шинах, розміщеній на рамі дверцят водія, вказані дані про шини в комплектації виробника та відповідний тиск у шинах. Завжди накачайте шини відповідно до вказаних у таблиці значень.

Тиск у шинах ⇨ 272.

Дані про тиск у шинах стосуються холодних шин. Це стосується і літніх, і зимових шин.

Завжди накачайте запасне колесо до тиску, вказаного для повного навантаження.

Неправильний тиск у шинах негативно вплине на безпеку, поведження автомобіля, комфорт і витрату пального, а також підвищить спрацювання шин.

Тиск у шинах залежить від багатьох факторів. Для визначення належного рівня тиску в шинах слід виконати такі дії:

1. Визначити ідентифікаційний код двигуна. Дані про двигун ⇨ 254.
2. Визначити тип відповідної шини.

У таблицях рівнів тиску в шинах наведені дані для всіх можливих комбінацій ⇨ 272.

Перелік шин, які можна використовувати для цього автомобіля див. у Сертифікаті відповідності вимогам стандартів ЄС, який додається до автомобіля, а також в інших документах для державної реєстрації.

Водій відповідає за вчасне регулювання тиску в шинах.

### ⚠ Попередження

Якщо тиск є надто низьким, це може призвести до значного перегрівання шини та внутрішнього пошкодження, що

веде до відділення протектора та навіть до розриву шини на високих швидкостях.

### ⚠ Попередження

Для певних типів шин рекомендований тиск, вказаний у таблиці рівнів тиску, може перевищувати максимальний рівень тиску, зазначений на шині. Забороняється перевищувати максимальний рівень тиск, зазначений на шині.

## Залежність від температури

Тиск повітря в шинах залежить від температури шини. Під час руху автомобіля температура і тиск у шинах зростають.

Значення тиску в шинах, зазначені в таблиці з інформацією про шини або в таблиці значень тиску в шинах, дійсні для холодних шин. Такому їх стану відповідає температура 20 °С. З кожним підвищенням температури на

10 °С тиск зростає майже на 10 кПа (0,1 бар). Це потрібно враховувати, перевіряючи тиск у теплих шинах.

### Буксирування причепа

Під час буксирування причепа повністю навантаженим автомобілем потрібно підвищити тиск у шинах на 20 кПа/0,2 бар (3,0 фунт/кв. дюйм), а максимальну швидкість – обмежити до 100 км/год.

Буксирування причепа ⇨ 193.

### Задній привод, спарені задні колеса

При накачуванні зовнішньої шини, шланг повітропровода завжди має бути заведений між двома колесами.

### Система контролю тиску в шинах

У системі контролю тиску в шинах для перевірки рівня тиску використовуються датчики й радіопередавачі.

#### Обережно

Система контролю тиску в шинах попереджає тільки про низький тиск у шинах і не є заміною регулярному технічному обслуговуванню шин водієм.

Усі колеса повинні бути оснащені датчиками тиску, а шини повинні мати визначений тиск.

#### Примітка

У країнах, де система контролю тиску в шинах є обов'язковою за законом, використання коліс без датчиків тиску може призвести до скасування схвалення типу автомобіля.

Датчики системи контролю тиску в шинах відстежують тиск повітря у шинах та передають значення тиску на приймач, який знаходиться в автомобілі.

Таблиця рівнів тиску в шинах та ⇨ 272.

### Низький тиск у шинах



Якщо буде виявлено низький тиск у шинах, почне світитися контрольний індикатор (⚠) ⇨ 110, а в інформаційному центрі водія відобразиться відповідне повідомлення.

Коли світиться індикатор (⚠), слід якомога скоріше зупинитися і накачати шини до рекомендованого тиску ⇨ 272.

Іноді після підкачування шин показники тиску в системі змінюються лише після того, як

автомобіль проїде невелику відстань. До того часу індикатор (U) може світитися.

Якщо при низькій температурі індикатор (U) світиться, а через певний час руху автомобіля згасає, це може свідчити про зниження тиску в шинах. Перевірте тиск у всіх чотирьох шинах.

Якщо тиск у шині необхідно знизити чи підвищити, вимкніть систему запалювання.

На автомобіль слід встановлювати лише колеса з датчиками тиску, інакше індикатор (U) спочатку блиматиме протягом кількох секунд, а потім світитиметься постійно разом із контрольним індикатором «i» ⇨ 107. Одночасно в центрі інформації для водіїв з'явиться відповідне повідомлення.

Запасне колесо чи тимчасове запасне колесо не оснащено датчиками тиску. Система контролю за тиском у шинах не працює для цих коліс. Для інших трьох коліс система контролю тиску в шинах продовжує діяти.

Під час кожного циклу запалювання спалахуватиме контрольний індикатор (U), а також з'являтиметься відповідне повідомлення, поки шину не буде накачано до належного тиску.

Інформаційний центр водія ⇨ 112.

Повідомлення автомобіля ⇨ 113.

### Прокол

Якщо буде виявлено прокол чи критично низький тиск в одній із шин, почне світитися контрольний індикатор (U) та стоп ⇨ 107, а в інформаційному центрі водія відобразиться відповідне повідомлення. Зупиніть автомобіль і вимкніть двигун.

Тиск у шинах ⇨ 272, комплект для ремонту шин ⇨ 229, запасне колесо ⇨ 235, заміна коліс ⇨ 232.

### Функція повторного розпізнавання



Коли прокол буде заклеєно, а шини накачано до належного тиску, система контролю тиску в шинах має виконати повторне обчислення тиску в шинах.

Тиск у шинах ⇨ 272, комплект для ремонту шин ⇨ 229.

Під час руху автомобіля виберіть меню тиску в шинах в центрі інформації для водія, натиснувши кнопку на кінці важеля керування склоочисником. Щоб виконати повторне обчислення, натисніть цю

кнопку на п'ять секунд. Відповідне повідомлення з'являється у центрі інформації водія.

Щоб завершити процес повторного розпізнавання, потрібно буде проїхати кілька хвилин на швидкості 40 км/год. Протягом цього часу система зможе надавати лише обмежену інформацію.

Якщо під час повторного розпізнавання виникне проблема, контрольний індикатор (⚠) і далі світитиметься, а в інформаційному центрі водія з'явиться попередження.

Інформаційний центр водія ⇨ 112.  
Повідомлення автомобіля ⇨ 113.

### Загальна інформація

Використання ланцюгів для шин або доступних у продажу комплектів для ремонту шин може зашкодити функціонуванню системи. Можна використовувати комплекти для ремонту шин, схвалені виробником.

Комплект для ремонту шин ⇨ 229,  
ланцюги для шин ⇨ 228.

Зовнішнє потужне радіообладнання може відключити систему контролю за тиском у шинах.

Після кожної заміни шин датчики системи контролю тиску в шинах слід знімати для перевірки на станції технічного обслуговування.

### Глибина малюнка протектора

Перевіряйте глибину малюнку протектора регулярно.

Шини потрібно міняти з міркувань безпеки, якщо глибина малюнка протектора становить два-три мм (чотири мм для зимових шин).

З міркувань безпеки не рекомендується використовувати на одній осі шини, у яких різниця між глибиною малюнка протектора становить більше двох мм.



Про знос протектора свідчать показання відповідного індикатора (TWI), які вказують на досягнення протектором мінімально встановленої законодавством глибини малюнка (1,6 мм). Їх положення вказано позначками на боковій частині.

Шини старіють, навіть якщо не використовуються. Рекомендуємо міняти шини кожні шість років.

## Заміна розміру шин та коліс

У разі використання шин, розмір яких відрізняється від розміру шин встановлених на заводі, потрібно перепрограмувати дані спідометра, номінальний тиск у шинах і внести інші зміни в налаштування автомобіля.

Після встановлення шин іншого розміру замініть ярлики з тиском у шинах.

### ⚠ Попередження

Використання невідповідних шин або коліс може призвести до ДТП і скасує схвалення типу автомобіля.

## Колісні ковпаки

Слід використовувати ковпаки та шини, схвалені виробником для відповідного автомобіля та ті, що відповідають всім діючим вимогам щодо поєднання коліс і шин.

У разі використання ковпаків і шин, які не схвалено виробником, шини повинні мати захисний профіль ободу.

Ковпаки на колеса не повинні заважати охолодженню гальм.

### ⚠ Попередження

Використання невідповідних шин або ковпаків може призвести до різкої втрати тиску та, як наслідок, до ДТП.

## Ланцюги для шин



Снігові ланцюги для шин дозволяється використовувати лише на приводних колесах.

На автомобілях із спареними задніми колесами снігові ланцюги дозволяється вдягати тільки на зовнішні колеса.

Завжди використовуйте дрібні ланцюги, що додають не більше 15 мм до поверхні шини та бокових частин (включаючи замок ланцюга).

### ⚠ Попередження

Пошкодження може призвести до розриву шини.

Колісні ковпаки на сталевий дисках можуть контактувати із деталями ланцюгів. У такому випадку слід зняти колісні ковпаки.

Снігові ланцюги на шинах можна використовувати на швидкості до 50 км/г. На дорогах без снігу ланцюги можна використовувати лише протягом короткого часу,

оскільки вони швидко зношуються на жорсткій дорозі і можуть розірватися.

Заборонено використовувати ланцюги для шин на тимчасовому запасному колесі чи на колесах, розмір яких не відповідає розміру шин, установлених виробником автомобіля.

## Комплект для ремонту шин

Мінімальне пошкодження протектора шини можна відремонтувати за допомогою набору для ремонту шин.

Не виймайте сторонні предмети із шин.

За допомогою цього набору неможливо усунути пошкодження шини більше чотирьох мм або бокове пошкодження шини біля ободу.

### ⚠ Попередження

Не перевищуйте швидкість 80 км/год.

Забороняється використовувати протягом тривалого періоду.

Можливий вплив на керування та поведінку автомобіля.

Якщо ви пробіли колесо:

Увімкніть стоянкове гальмо та перемкніть важіль передач у нейтральне положення (механічна трансмісія), або в положення **N** (автоматизована механічна трансмісія).

Комплект для ремонту шин розташований під переднім сидінням. Посуньте сидіння до кінця вперед і складіть спинку, щоб дістатися до комплекту.

1. Вийміть комплект для ремонту шин з-під сидіння переднього пасажира.
2. Вийміть компресор.

3. Вийміть дроти живлення та шланг для подачі повітря з відділень зберігання знизу на компресорі.



4. Прикрутіть повітропровід компресора до з'єднання на корпусі ущільнювача.
5. Установіть корпус ущільнювача у фіксатор на компресорі. Установіть компресор біля шини таким чином, щоб корпус ущільнювача був розташований вертикально.
6. Відкрутіть ковпачок вентиля зі спущеного колеса.

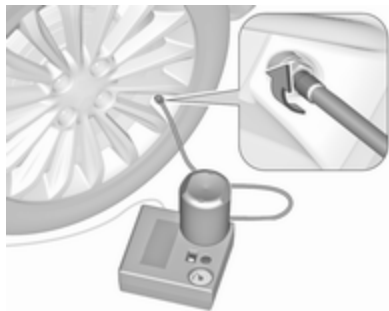

7. Прикрутіть шланг для введення герметика на вентиль шини.
8. Кулісний перемикач на компресорі має бути в положенні **O**.

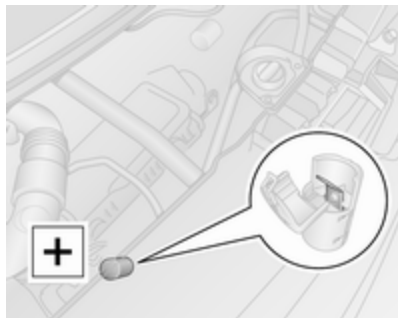

9. Підключіть червоний дріт живлення **+** на компресорі до терміналу для запуску від зовнішнього джерела ↪ 238.

#### Примітка

Залежно від моделі автомобіля клемма для запуску двигуна від зовнішнього джерела може розміщуватися ліворуч або праворуч у відсіку двигуна.

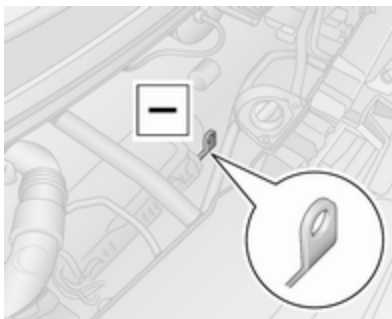

10. Підключіть чорний дріт живлення **-** до точки заземлення автомобіля, наприклад, блока двигуна чи болта кріплення двигуна.

#### Примітка

При використанні деяких модифікацій комплекту для ремонту шин може знадобитися підключення одножильного кабелю живлення до розетки або до гнізда запальнички.

У таких комплектах немає червоного **+** й чорного **-** кабелів живлення.

Щоб уникнути розрядження акумулятора, ми рекомендуємо запустити двигун.

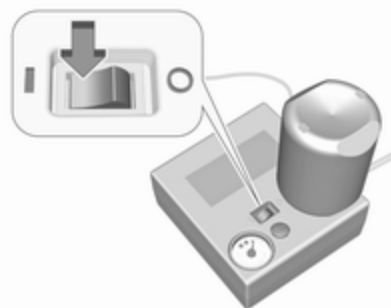

11. Установіть кулісний перемикач на компресорі в положення **I**. Шина наповниться герметиком.



12. Датчик тиску компресора на короткий час покаже значення до шести бар. Після цього тиск починає падати.
13. Увесь ущільнювач закачаний у шину. Після цього розпочинається накачування шини.



14. Вказаний рівень тиску в шинах досягається протягом десяти хвилин. Тиск у шинах ⇨ 272. Коли встановиться правильний тиск у шині, вимкніть компресор, перемкнувши кулісний перемикач у положення **0**.

Якщо протягом десяти хвилин вказаного рівня тиску не досягнуто, зніміть набір для ремонту шин. Пересуньте автомобіль на один оберт шини (приблизно на два метри). Повторно приєднайте набір для ремонту шин і продовжуйте процедуру заповнення протягом десяти хвилин. Якщо вказаний тиск у шинах все ще не вдається отримати, це свідчить про серйозне пошкодження шини. Зверніться по допомогу на станцію технічного обслуговування.

Стравіть зайве повітря в шинах, натиснувши кнопку поряд із вказівником тиску.

Не вмикайте компресор більше ніж на десять хвилин.

15. Зніміть набір для ремонту шин.
16. Усуньте надлишки ущільнювача за допомогою тканини.

17. Візьміть ярлик, який вказує максимальну допустиму швидкість, із комплекту для ремонту шин і зафіксуйте його в полі зору водія.
18. Прикрутіть шланг для введення герметика до різьбового з'єднання на пляшці з герметиком. Це запобігає протіканню ущільнювача. Покладіть пляшку з герметиком у поліетиленовий пакет. Зберігайте комплект для ремонту шин під переднім сидінням.

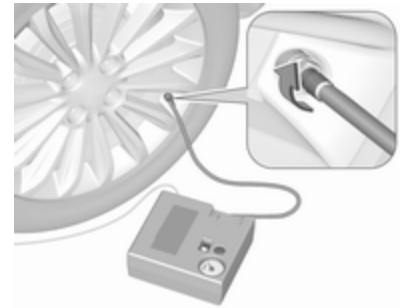

19. Відразу після цього негайно продовжіть рух, щоб дозволити ущільнювачу рівномірно розподілитися в шині. Приблизно, через десять км, але не більше ніж через десять хвилин, зупиніться та перевірте тиск у шинах за допомогою компресора. Прикрутіть повітропровід компресора безпосередньо до клапана шини та компресора.
20. Якщо тиск у шині перевищує 3,1 бар, відрегулюйте його до правильного значення. Повторюйте процедуру до припинення падіння тиску. Якщо тиск у шинах впав нижче 3,1 бар, на автомобілі не можна їхати далі. Зверніться по допомогу на станцію технічного обслуговування.
21. Зберігайте комплект для ремонту шин під переднім сидінням.

### Примітка

Ходові характеристики відремонтованої шини значно погіршується, тому замініть цю шину.

Якщо ви почули незвичний шум або компресор став гарячим, вимкніть його, щонайменше на 30 хвилин.

Вбудований запобіжний клапан відкривається при тиску сім бар.

Зверніть увагу на термін служби набору для ремонту шин. Після цієї дати його герметизуючі властивості не гарантуються. Зверніть увагу на інформацію про зберігання на пляшці ущільнювача.

Замініть використану пляшку. Утилізуйте пляшку відповідно до чинного законодавства.

Компресор та ущільнювач можна використовувати приблизно від -30 °С.

### Заміна коліс

Деякі автомобілі замість запасного колеса оснащені набором для ремонту шин ⇨ 229.

Проведіть такі підготовчі заходи та ознайомтеся з такою інформацією:

- Припаркуйте автомобіль на рівній, твердій та не слизькій поверхні. Передні колеса повинні стояти рівно.
- Увімкніть стоянкове гальмо та першу або задню передачу (механічна трансмісія), або переключіть важіль передач у положення **N** (автоматизована механічна трансмісія).
- Вимкніть систему пневматичної підвіски ⇨ 156.
- Вийміть запасне колесо ⇨ 235.
- Ніколи не замінюйте кілька коліс одночасно.
- Застосовуйте домкрат лише під час заміни коліс для усунення проколу, але не для сезонної заміни шин (зима-літо).
- Домкрат не потребує технічного обслуговування.
- Якщо автомобіль стоїть на м'якій поверхні, слід підкласти під домкрат тверду дошку (товщиною макс. 1 см).

- Під час застосування домкрата перебування в автомобілі людей або тварин заборонено.
- Забороняється підповзати під автомобіль, піднятий на домкраті.
- Забороняється запускати двигун, коли автомобіль піднятий на домкраті.
- Перед встановленням колеса протріть гайки/болти коліс і різь.

### ⚠ Попередження

Не змащуйте колісний болт, колісну гайку та конус колісної гайки.

1. Зніміть колісний ковпак за допомогою гачка, що входить до комплекту. Інструменти автомобіля ⇨ 222.

Залежно від автомобіля, спочатку вручну відкрутіть болт/гайку колісного ковпака і зніміть його, або натисніть на ковпак у точках, позначених стрілками, а

потім повертайте ковпак, доки він не від'єднається.

Задній привод, спарені задні колеса: Від'єднайте подовжувач вентиля шини від внутрішнього заднього колеса.

2. Установіть колісний гайковий ключ (залежно від автомобіля може знадобитися перехідник) на кожен болт/гайку, забезпечуючи надійне з'єднання між ними, і відкрутіть кожен болт/гайку на півоберта.

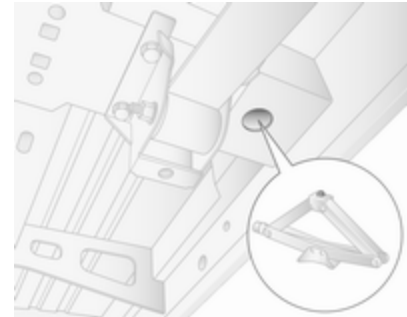
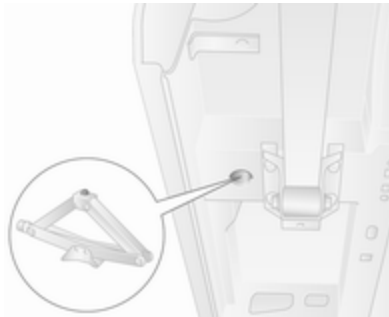

3. Автомобілі з переднім приводом:

За наявності в комплекті приєднайте підвищувач до п'яти домкрата, замінюючи переднє колесо.

Підніміть автомобіль – для цього розташуйте п'яту домкрата (інструменти автомобіля ⇨ 222) під підйомним отвором, розміщеним найближче до відповідного колеса.

Пересвідчіться в тому, що домкрат розташований правильно. База домкрата повинна бути розташована на

землі, безпосередньо під підйомним отвором, таким чином, щоб домкрат не міг вислизнути.

Закріпіть колісний ключ на домкраті і піднімайте автомобіль (не більше ніж на 3 см), повертаючи ключ, доки колесо не відірветься від землі.

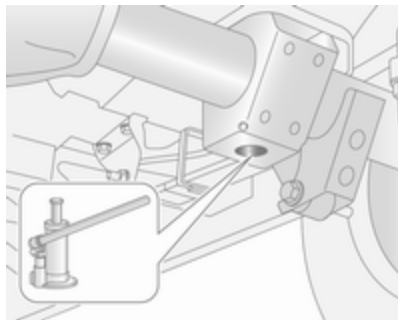

Автомобілі із заднім приводом:

Виконуйте інструкції з експлуатації гідравлічного домкрата (інструменти автомобіля  $\varnothing$  222) та зберіть усі необхідні зазначені деталі.

Розташуйте адаптер поруч із підйомним отвором,

розташованим найближче до відповідного колеса.

Пересвідчіться в тому, що домкрат розташований правильно. Голівка домкрата має бути розташована на одному рівні з підйомним отвором. Прочачайте домкрат, натискаючи на колісний ключ/ адаптери, щоб правильно розташувати базову платформу.

Підніміть автомобіль (не більше ніж на 3 см), натискаючи на колісний ключ, щоби колесо не відірветься від землі.

- Повністю викрутіть колісні болти/гайки і протріть їх начисто тканиною.

Покладіть колісні болти/гайки у такому місці, де їхня різь не зможе забруднитися.

- Замініть колесо.
- Закрутіть колісні болти/гайки.
- Опустіть машину.
- Установіть колісний гайковий ключ (залежно від автомобіля може знадобитися перехідник)

на кожен болт/гайку, забезпечуючи надійне з'єднання між ними, і закрутіть їх навхрест. Момент затягнення: 172 Нм (передній привод), 235 Нм (задній привод із спареними колесами на задній осі), 264 Нм (задній привод із одинарними колесами на задній осі).

- Установіть на місце колісний ковпак.

Задній привод, спарені задні колеса: Перш ніж установити ковпак колеса на місце, приєднайте подовжувач вентиля шини до внутрішнього заднього колеса.

### Примітка

За наявності болтів для запобігання викраденню встановлюйте їх якомога ближче до вентиля шини, інакше важко буде встановити на місце колісний ковпак.

10. Покладіть у місце для збереження замінене колесо  
↪ 235 та інструменти автомобіля ↪ 222.
11. Виконайте балансування колеса на автомобілі. Перевірте тиск у встановленій шині ↪ 272, а також обертальний момент закручування болтів/гайок якомога швидше.

Пошкоджену шину потрібно замінити чи відремонтувати.

## Запасне колесо

Деякі автомобілі замість запасного колеса оснащені набором для ремонту шин ↪ 229.

Якщо встановлене запасне колесо відрізняється від інших коліс, його можна класифікувати як тимчасове, внаслідок чого застосовуються відповідні обмеження швидкості автомобіля, навіть якщо вони не вказані в табличках технічних характеристик. Зверніться по

допомогу на станцію технічного обслуговування, щоб дізнатися відповідне обмеження швидкості.

### Обережно

Встановлення запасного колеса, яке за розміром є меншим від інших коліс, або у поєднанні із зимовими шинами може спричинити порушення керування автомобіля. Замініть несправну шину якомога швидше.

Запасне колесо утримується під рамою автомобіля за допомогою лебідки та фіксується затягуванням тросу за допомогою колісного ключа та адаптерів (залежно від автомобіля).

На повністю завантаженому автомобілі із пробитим заднім колесом, можливо, знадобиться підняти автомобіль на домкраті, щоб дістатися до запасного колеса.



Щоб зняти запасне колесо, ослабте трос, приєднавши колісний ключ і адаптери (залежно від автомобіля) в зображеному на малюнку жолобі, а потім повністю опустіть колесо, крутячи ключ за годинниковою стрілкою.

**Обережно**

Для опускання запасного колеса використовуйте лише колісний ключ і адаптери (залежно від автомобіля).

Використання пневмоінструментів заборонено. Це може призвести до пошкодження троса лебідки та обладнання.



Розмістіть колесо вертикально, від'єднайте фіксатор від диска, а потім від'єднайте колесо від тросу

та з'єднаного з ним фіксатора, пропустивши ці деталі через центр колеса.

Автомобілі зі спареними задніми колесами мають додаткову монтажну пластину, прикріплену до запасного колеса. Перед використанням колеса відкрутіть гайку і зніміть монтажну пластину.

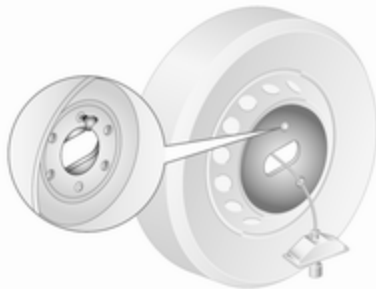

Щоб знову встановити запасне колесо, спочатку прикріпіть монтажну планку (автомобілі з подвійними задніми колесами), а потім зафіксуйте його гайкою.

Встановіть колесо вертикально, потім протягніть трос і з'єднаний з ним фіксатор із передньої частини колеса (на якій знаходиться вентиль) через центр колеса. Закріпіть фіксатор і затискач, простеживши, щоб їх було правильно встановлено, а колесо під час встановлення було повернуто переднім боком (із вентилям шини) догори.

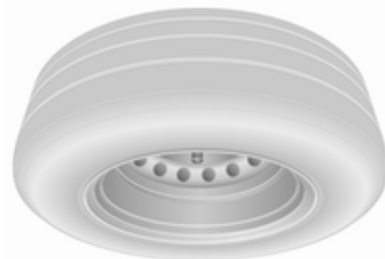

Помістіть колесо під рамою автомобіля безпосередньо під механізмом лебідки.

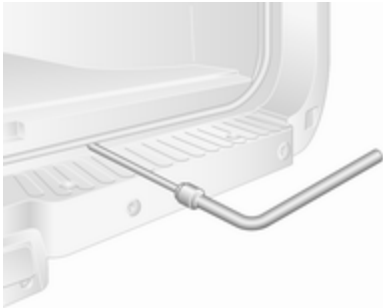

Потім затягніть трос за допомогою колісного ключа та адаптерів, приєднавши його в жолобі, показаному на малюнку вище. Для цього потрібно крутити ключ проти годинникової стрілки, доки колесо не закріпиться в повністю піднятому положенні.

### ⚠ Попередження

Під час встановлення запасного колеса під рамою автомобіля слідкуйте за тим, щоб воно було повернуто переднім боком (із вентиляем) догори.

## Тимчасове запасне колесо

### Обережно

Встановлення запасного колеса, яке за розміром є меншим від інших коліс, або у поєднанні із зимовими шинами може спричинити порушення керуваності автомобіля. Замініть несправну шину якомога швидше.

Можна встановлювати лише одне тимчасове запасне колесо. Не перевищуйте швидкість 80 км/год. Повільно їдьте на поворотах. Забороняється використовувати запасне колесо протягом тривалого періоду.

Якщо ваш автомобіль отримає прокол колеса на задній вісі під час буксирування іншого автомобіля, встановіть тимчасове запасне колесо на передню вісь, а повнорозмірне колесо - на задню вісь.

Ланцюги для шин ⇨ 228.

## Літні і зимові шини

Якщо ви використовуєте зимові шини, на запасне колесо все одно можна встановлювати літню шину.

При використанні запасного колеса із літньою шиною це може вплинути на ходові характеристики автомобіля, особливо на слизьких дорогах.

## Направляючі шини

Установіть направлені шини, оскільки вони обертаються в напрямку руху. Напрямок руху вказується символом (наприклад, стрілкою) на боковій частині.

Нижче наведено інформацію стосовно шин, встановлених проти напрямку обертання:

- Керуваність може змінюватися. Коли замість пошкодженого колеса встановлено запасне, якомога швидше відремонтуйте основне колесо або замініть його новим.

- Не перевищуйте швидкість 80 км/год.
- На мокрій та вкритій снігом поверхні слід рухатися дуже обережно.

## Запуск від зовнішнього джерела

Клема для запуску від зовнішнього джерела знаходиться у моторному відділенні.

Автомобіль з розрядженим акумулятором можна запустити від акумулятора іншого транспортного засобу за допомогою товстих дротів.

Не запускайте двигун за допомогою пристрою швидкої зарядки.

### ⚠ Попередження

Будьте надзвичайно обережними під час запуску двигуна через товсті дроти. Будь-яке відхилення від наведених інструкцій може призвести до травмування чи збитків, спричинених вибухом батареї, чи пошкодження електричних систем обох пристроїв.

### ⚠ Попередження

Уникайте контакту акумулятора зі шкірою, тканинами та пофарбованими поверхнями, а також не допускайте потрапляння рідини в очі. Рідина містить сірчану кислоту, яка може призвести до ураження чи травми, якщо вона потрапить в очі чи на шкіру.

### Обережно

Система пневматичної підвіски має бути вимкнута перед запуском від стороннього джерела.

Пневматична підвіска ⇨ 156.

- Бережіть акумулятор від дії вогню та іскор.
- Розряджений акумулятор при температурі 0 °С може замерзнути. Перед підключенням товстих дротів замерзлий акумулятор слід розморозити.



- Під час роботи з автомобільним акумулятором одягайте захисні окуляри та захисний одяг.
- Використовуйте додаткову батарею з такою ж напругою (12 В). Її ємність (А-год) не повинна значною мірою відрізнятися від ємності розрядженого акумулятора.
- Використовуйте товсті дроти з ізольованими клемми та поперечним перерізом щонайменше 25 мм<sup>2</sup>.
- Не відключайте розряджений акумулятор від автомобіля.
- Вимкніть усі непотрібні електроспоживачі.
- Вимкніть систему пневматичної підвіски ⇨ 156.
- Під час запуску від зовнішнього джерела не нахильтеся над акумулятором.
- Уникайте контактів клем одного дроту з клемми іншого.

- Під час запуску через товсті дроти автомобілі не повинні контактувати.
- Увімкніть стоянкове гальмо та переключіть важіль передач у нейтральне положення (механічна трансмісія), або в положення **N** (автоматизована механічна трансмісія).

### Термінал для старту від зовнішнього джерела



Якщо акумулятор автомобіля розрядився, за допомогою клемми для запуску від зовнішнього

джерела двигун можна завести, не використовуючи акумулятор всередині автомобіля.

Клема для запуску двигуна від зовнішнього джерела знаходиться у моторному відсіку і має позначку "+" на червоній ізоляційній кришці. Підніміть червону ізоляційну кришку, щоб дістатися до рознімача терміналу.

Пересвідчіться в тому, що червона ізоляційна кришка закрита та зафіксована, коли термінал не використовується.

### Процедура запуску від зовнішнього джерела

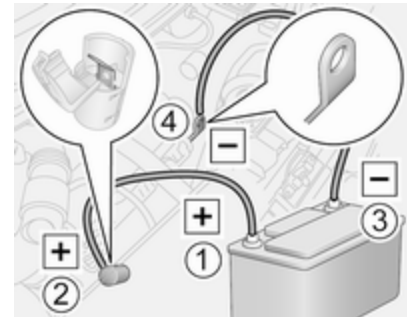

Залежно від моделі автомобіля клемма для запуску двигуна від зовнішнього джерела може розміщуватися ліворуч або праворуч у відсіку двигуна.

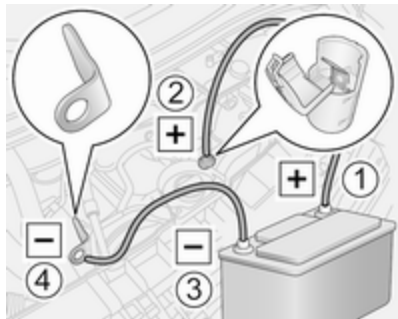

Порядок підключення дротів:

1. Підключіть червоний дріт до позитивного полюсу (1) додаткового акумулятора.
2. Підключіть другий кінець червоного дроту до клемми для запуску від зовнішнього джерела (2) в автомобілі з розрядженим акумулятором.

3. Підключіть чорний дріт до негативного полюсу (3) додаткового акумулятора.
4. Підключіть інший кінець чорного дроту до точки заземлення автомобіля (4), наприклад, блока двигуна чи болта кріплення двигуна. Виконуйте підключення на максимально можливій відстані від розрядженого акумулятора - принаймні за 60 см від нього.

Спрямуйте дроти таким чином, щоб вони не могли потрапити на рухомі частини в моторному відсіку.

Щоб запустити двигун:

1. Запустіть двигун автомобіля, акумулятор якого ви використовуєте як додатковий.
2. Через п'ять хвилин запустіть інший двигун. Спроби запуску повинні відбуватися не раніше, ніж через 15 секунд з інтервалом в одну хвилину.

3. Залиште обидва двигуна працювати на холостому ходу приблизно на три хвилини з підключеними дротами.
4. Увімкніть електроспоживачі (наприклад, фари, заднє вікно з підігрівом) автомобіля, який отримує енергію.
5. Повторіть у зворотному порядку вказану вище послідовність дій під час знімання дротів.

## Буксирування

### Буксирування автомобіля

Буксирна провудина та колісний ключ зберігаються разом з інструментами для автомобіля ⇨ 222.



Розблокуйте кришку за допомогою відповідного інструменту та зніміть її.

Закрутіть буксирувальну сергу за годинниковою стрілкою до точки буксирування та затягніть її до кінця за допомогою колісного ключа.

Зачепіть буксирувальний канат, а краще буксирувальний брус на серзі. Ніколи не чіпляйте це устаткування до бампера чи деталей передньої підвіски.

#### Обережно

Не буксируйте автомобіль задом наперед. Передня буксирна серга повинна використовуватися лише для буксирування, а не для евакуації автомобіля.

Вимкніть запалювання, щоб забезпечити роботу стоп-сигналів, клаксона та очищувачів лобового скла, а потім злегка поверніть кермо, щоб вимкнути його блокування.

Вимкніть систему пневматичної підвіски ⇨ 156.

Трансмісія в нейтральному положенні.

#### Обережно

Автомобілі з автоматизованою механічною трансмісією: Якщо нейтральну передачу ввімкнути неможливо, автомобіль можна буксирувати тільки якщо приводні колеса не торкаються землі.

Під час буксирування автомобіля запалювання потрібно обов'язково вимкати.

Автоматизована механічна трансмісія ⇨ 169.

#### Обережно

Рухайтесь повільно. Не їдьте поривчасто. Надмірна сила тяги може пошкодити автомобіль.

Якщо двигун не працює, для гальмування та керування потрібно значно більше сили.

Щоб запобігти потраплянню вихлопних газів з буксирувального автомобіля, увімкніть систему рециркуляції повітря та зачиніть вікна ⇨ 129.

Зверніться по допомогу на станцію технічного обслуговування.

Після буксирування відкрутіть буксирну провудину за годинниковою стрілкою та вставте кришку.

### Буксирування іншого автомобіля



Зачепіть буксирувальний канат, а краще буксирувальний брус на задній серзі. Ніколи не чіпляйте це устаткування за задню вісь чи деталі підвіски.

#### Обережно

Задня буксирна серга повинна використовуватися лише для буксирування, а не для евакуації автомобіля.

#### Обережно

Рухайтесь повільно. Не їдьте поривчасто. Надмірна сила тяги може пошкодити автомобіль.

## Догляд за зовнішнім виглядом

### Догляд за зовнішніми частинами

#### Замки

Замки змащуються на заводі з використанням високоякісного мастила для замків. Використовуйте речовину для видалення льоду лише в разі нагальної потреби, оскільки вона не сприяє видаленню змазки та негативно впливає на функцію блокування. Після використання розморожувального засобу потрібно звернутися на СТО для повторного змащення замків.

#### Миття

Лакофарбове покриття вашого автомобіля зазнає дії чинників навколишнього середовища. Регулярно мийте автомобіль та натирайте його воском. Під час використання автоматичних автомийок, виберіть програму, яка

включає в себе натирання воском. Обмеження щодо частин кузова із матовим фарбовим покриттям або нанесеною на них плівкою та оздоблювальних стрічок описано в розділі "Полірування та воскування".

Фекалії птахів, мертві комахи, смола, пилок тощо повинні бути одразу видалені, оскільки вони містять шкідливі складники, які можуть спричинити пошкодження фарби.

Якщо ви користуєтеся послугами автомийки, дотримуйтеся інструкцій виробника щодо миття автомобіля. Очисники лобового скла потрібно вимкнути, а зовнішні дзеркала - скласти. Зніміть антену та зовнішні аксесуари, зокрема, багажник на даху тощо.

Якщо ви миєте автомобіль вручну, переконайтеся, що внутрішній бік колісних арок також ретельно змочено.

Мийте краї та згини на відчинених дверцятах і капоті, а також зони, які вони закривають.

Щоб не пошкодилися блискучі металеві молдинги, очищуйте їх за допомогою мийної суміші, яку схвалено для алюмінію.

### Обережно

Завжди користуйтеся мийними засобами з рівнем кислотності рН від чотирьох до дев'яти.

Не використовуйте мийні засоби для миття гарячих поверхонь.

Змастіть у майстерні дверні петлі всіх дверцят.

Забороняється мити моторний відсік водою або паром під високим тиском.

Змочіть ганчірку зі шкіри та протріть нею автомобіль. Періодично змочуйте шкіру. Використовуйте окремі шматки шкіри для фарби та скла: залишки воску на вікнах погіршать видимість.

Забороняється використовувати тверді предмети для усунення плям від смоли. Використовуйте спрей для видалення смоли з пофарбованих поверхонь.

### Зовнішнє освітлення

Щитки фар та інших приборів освітлення виготовлені з пластика. Забороняється використовувати абразиви чи каустичні речовини, не користуйтеся шкребком і не чистіть без води.

### Полірування та воскування

Регулярно натирайте автомобіль воском (найпізніше, коли вода перестане капати). У протилежному випадку фарба пересохне.

Полірування є потрібним лише, якщо фарба стала тьмяною або якщо на неї начіплялися тверді відкладення.

Поліроль для фарби із силіконом утворює захисну плівку, після чого воскування виконувати непотрібно.

Непофарбовані пластикові деталі кузова не можна обробляти ані воском, ані полірувальними речовинами.

Частини з матовим фарбовим покриттям або нанесеною на них плівкою та оздоблювальні стрічки не можна полірувати, інакше вони стануть блискучими. Якщо кузов автомобіля має такі частини, на автоматичних автомийках не користуйтеся програмами, під час виконання яких застосовується гарячий віск.

Не можна полірувати поверхню частин кузова з матовим фарбовим покриттям, наприклад, поверхню корпусу дзеркала. Внаслідок цього ці частини стануть блискучими або втратять колір.

### **Щітки склоочисників вікон і лобового скла**

Використовуйте м'яку тканину чи шкіру верблюда разом із очисником вікон і інсектицидом.

Внутрішній бік заднього вікна слід протирати паралельно нагрівальному елементу, щоб запобігти його пошкодженню.

Для механічного усунення льоду використовуйте шкребок загостреної форми. Щільно притискайте шкребок до скла, щоб між ним і склом не залишився бруд.

Очищуйте щітки склоочисника від залишків бруду за допомогою м'якої ганчірки та засобу для миття вікон. Також обов'язково очищуйте скло від залишків воску, мертвих комах і т. ін.

### **Колеса та шини**

Забороняється очисники під високим тиском.

Помийте ободи очисником для коліс з нейтральним рівнем рН.

Як правило ободи коліс пофарбовані, а догляд за ними потрібно здійснювати таким же чином, як і за кузовом.

### **Пошкодження фарби**

Усуньте найменше пошкодження фарби за допомогою олівця для підфарбовування до того, як утвориться іржа. У випадку більш крупних пошкоджень або утворення іржі потрібно звертатися до майстерні.

### **Днище**

Деякі зони днища автомобіля мають покриття ПВХ у той час, як інші критичні місця мають надійне захисне покриття з воску.

Після миття днища перевірте його та за потреби покрийте воском.

Бітум/гумові матеріали можуть пошкодити покриття ПВХ. За потреби в ремонті днища зверніться до майстерні.

Перед і після зими мийте днище та перевіряйте захисне воскове покриття.

### **Буксирувальне обладнання**

Забороняється мити причіпний пристрій водою під високим тиском.

## Догляд за салоном

### Салон і внутрішня обшивка

Лише чистіть салон автомобіля, в тому числі панель приладів і обшивку сухою тканиною або пилососом.

Очищуйте шкіряну обшивку за допомогою чистої води та м'якої тканини. При сильному забрудненні скористайтеся засобами догляду за шкірою.

Панель приладів та дисплеї потрібно очищати лише за допомогою м'якої вологої тканини. В разі необхідності можна використовувати слабкий мильний розчин.

Чистіть обшивку пилососом і щіткою. Видаляйте плями пилососом для обшивки.

Колір тканини одягу може линяти. Це може призвести до видимих плям, особливо на світлій обшивці. Плями та зміни кольору, які можна усунути, необхідно очистити якомога швидше.

Чистіть паски безпеки теплою водою чи пилососом.

### Обережно

Закрийте застіжки Velcro, оскільки відкриті застіжки Velcro можуть пошкодити обшивку сидінь.

Таким самим чином можуть пошкодити обшивку предмети із загостреними краями, наприклад застіжки "блискавки", ремені чи залізні заклепки на джинсах.

### Пластикові та гумові частини

Пластикові та гумові частини можна чистити тим же пилососом, що використовувався для чищення кузова. Використовуйте пилосос для салону за потреби. Не використовуйте будь-який інший агент. Уникайте використання сольвентів, а особливо бензину. Забороняється очисники під високим тиском.

## Ремонт і технічне обслуговування

Загальна інформація .....	246
Інформація про обслуговування .....	246
Рекомендовані рідини, мастила та частини .....	249
Рекомендовані рідини та мастила .....	249

## Загальна інформація

### Інформація про обслуговування

Для забезпечення економної та безпечної експлуатації автомобіля та збереження його вартості життєво важливо, щоб всі роботи з технічного обслуговування виконувалися з правильними інтервалами, як вказано в документації.

Детальний, оновлюваний графік проведення обслуговування вашого автомобіля можна отримати в майстерні.

Дисплей обслуговування ⇨ 100.

Маркування двигуна ⇨ 252.

### Європейські інтервали між технічним обслуговуванням, за винятком автобусу

Обслуговування автомобіля слід проводити через кожні 40 000 км або кожні два роки, залежно від

того, яка з обставин настане раніше (якщо інше не зазначено на дисплеї обслуговування).

За суворих умов експлуатації (наприклад, для таксі та патрульних автомобілів) може знадобитися коротший інтервал обслуговування.

### Європейські інтервали між технічним обслуговуванням - тільки для автобуса

Обслуговування автомобіля слід проводити через кожні 30 000 км або щороку, залежно від того, яка з обставин настане раніше (якщо інше не зазначено на дисплеї обслуговування).

Європейський графік обслуговування дійсний для таких країн:

Австрія, Андорра, Бельгія, Греція, Данія, Естонія, Ірландія, Ісландія, Іспанія, Італія, Хорватія, Латвія, Ліхтенштейн, Литва, Люксембург, Мальта, Нідерланди, Німеччина, Норвегія, Польща, Португалія, Словаччина, Словенія, Сполучене



Королівство, Угорщина, Фінляндія, Франція, Чеська Республіка, Швейцарія, Швеція.

Дисплей обслуговування ⇨ 100.

### **Міжнародні інтервали обслуговування**

#### **Ізраїль:**

Обслуговування автомобіля слід проводити через кожні 40 000 км або щороку, залежно від того, яка з обставин настане раніше (якщо інше не зазначено на дисплеї обслуговування).

#### **Албанія, Боснія і Герцеговина, Косово, Македонія, Чорногорія, Сербія:**

Обслуговування автомобіля слід проводити через кожні 30 000 км або кожні два роки, залежно від того, яка з обставин настане раніше (якщо інше не зазначено на дисплеї обслуговування).

#### **Румунія, Болгарія, Молдова, Кіпр:**

Обслуговування автомобіля слід проводити через кожні 30 000 км або кожні два роки, залежно від

того, яка з обставин настане раніше (якщо інше не зазначено на дисплеї обслуговування).

#### **Австралія, Нова Зеландія:**

Обслуговування автомобіля слід проводити через кожні 30 000 км або кожні два роки, залежно від того, яка з обставин настане раніше (якщо інше не зазначено на дисплеї обслуговування).

#### **Туреччина:**

Обслуговування автомобіля слід проводити через кожні 20 000 км або щороку, залежно від того, яка з обставин настане раніше (якщо інше не зазначено на дисплеї обслуговування).

#### **Марокко:**

Обслуговування автомобіля слід проводити через кожні 20 000 км або щороку, залежно від того, яка з обставин настане раніше (якщо інше не зазначено на дисплеї обслуговування).

#### **Південна Африка:**

Обслуговування автомобіля слід проводити через кожні 15 000 км або щороку, залежно від того, яка з обставин настане раніше (якщо інше не зазначено на дисплеї обслуговування).

#### **Росія, Україна, Білорусь, Казахстан:**

Обслуговування автомобіля слід проводити через кожні 15 000 км або щороку, залежно від того, яка з обставин настане раніше (якщо інше не зазначено на дисплеї обслуговування).

#### **Алжир, Туніс:**

Обслуговування автомобіля слід проводити через кожні 10 000 км або щороку, залежно від того, яка з обставин настане раніше (якщо інше не зазначено на дисплеї обслуговування).

#### **Міжнародний:**

Обслуговування автомобіля слід проводити через кожні 15 000 км або щороку, залежно від того, яка з

обставин настане раніше (якщо інше не зазначено на дисплеї обслуговування).

Зарубіжні країни:

Мальта, Сінгапур.

### **Міжнародний +:**

Обслуговування автомобіля слід проводити через кожні 10 000 км або щороку, залежно від того, яка з обставин настане раніше (якщо інше не зазначено на дисплеї обслуговування).

Зарубіжні + країни: Ще не визначено.

### **Міжнародний ++:**

Обслуговування автомобіля слід проводити через кожні 8 000 км або щороку, залежно від того, яка з обставин настане раніше (якщо інше не зазначено на дисплеї обслуговування).

Зарубіжні ++ країни: Гонконг.

Умови експлуатації вважаються важкими, якщо часто виникають такі обставини: Холодний запуск двигуна, рух з частими зупинками, буксирування причепа, рух по

гірських дорогах, рух по дорогах з нерівною поверхнею або по ґрунтових дорогах, значне забруднення повітря, наявність у повітрі великої кількості піску та пилу, рух на великій висоті над рівнем моря та за значних перепадів температури. За важких умов експлуатації деякі роботи з технічного обслуговування слід виконувати частіше, ніж визначено графіком регулярного обслуговування.

Дисплей обслуговування ⇨ 100.

### **Підтвердження**

На підтвердження обслуговування робиться запис у сервісній книжці. Дата та пробіг доповнюються штампом і підписом майстерні, яка провела техобслуговування.

Переконайтеся, що сервісна книжка заповнена правильно, оскільки постійне підтвердження обслуговування є важливим у випадках, коли виникають будь-які претензії по гарантії чи

нематеріальні претензії, а також є перевагою під час продажу автомобіля.

### **Дисплей обслуговування**

Інтервал обслуговування залежить від кількох факторів використання автомобіля.

Дисплей обслуговування, розташований в інформаційному центрі водія, позначає час, коли слід проводити технічне обслуговування. Зверніться по допомогу на станцію технічного обслуговування.

Дисплей обслуговування ⇨ 100.

Монітор рівня моторного мастила ⇨ 100.

## Рекомендовані рідини, мастила та частини

### Рекомендовані рідини та мастила

Використовуйте тільки продукцію, що відповідає рекомендованим характеристикам.

#### **⚠ Попередження**

Робочі матеріали є небезпечними та можуть бути отруйними. Поводьтеся обережно. Зверніть увагу на надану інформацію на контейнерах.

### Моторне масло

Характерними ознаками кожної марки моторного мастила є його якість і в'язкість. Під час вибору моторного мастила якість є більш важливою, ніж в'язкість. Висока якість моторного мастила забезпечує чистоту двигуна, захищає деталі від зношування та контролює старіння мастила, а

ступінь в'язкості дозволяє визначити його густоту відповідно до діапазону температур.

Dexos – найновіший стандарт якості моторного мастила, який забезпечує оптимальний захист дизельних двигунів. Якщо застосувати його неможливо, необхідно використовувати моторні мастила інших рівнів якості, зазначених у списку.

Вибирайте відповідне моторне мастило з огляду на його якість та при мінімальній температурі навколишнього середовища ⇨ 253.

### Доливання моторного мастила

Моторні мастила різних виробників і торгових марок можна змішувати, якщо вони відповідають вимогам щодо якості та в'язкості моторного мастила.

Забороняється використовувати моторне мастило лише класу ACEA A1/B1 або лише A5/B5, оскільки за певних умов експлуатації це може спричинити значне пошкодження двигуна.

Вибирайте відповідне моторне мастило з огляду на його якість та при мінімальній температурі навколишнього середовища ⇨ 253.

### Додаткові присадки для моторного мастила

Використання присадок для моторного мастила може призвести до пошкоджень, а також до скасування гарантії.

### Ступені в'язкості моторного масла

Ступінь в'язкості SAE дозволяє визначити густоту моторного мастила.

Всесезонне мастило позначається двома числами, наприклад SAE 5W-30. Перше число з літерою W після нього вказує на в'язкість при низьких, а друге - на в'язкість при високих температурах.

Оберіть мастило з відповідним ступенем в'язкості залежно від мінімальної температури навколишнього середовища ⇨ 253.

Всі рекомендовані класи в'язкості підходять для високих температур навколишнього середовища.

### **Охолоджувальна рідина та антифриз**

Використовуйте лише безсилікатний антифриз охолоджувальної рідини тривалого використання. Зверніться до майстерні.

На виробництві систему заповнено охолоджувальною рідиною для оптимального захисту від корозії та запобігання замерзанню за температури не нижче прибіл. -28 °С. Слідкуйте, щоб указана концентрація охолоджувальної рідини не змінювалася протягом усього року. Присадки для охолоджувальної рідини, призначені для забезпечення додаткового захисту від корозії чи запобігання найменшому протіканню, можуть викликати несправності в роботі системи. Виробник не несе відповідальності за наслідки використання присадок для охолоджувальної рідини.

### **Мийна рідина**

Використовуйте лише рідину для вікон, схвалену для вашого автомобіля, щоб запобігти пошкодженню щіток склоочисників, лакофарбового покриття та пластмасових і гумових деталей. Зверніться до майстерні.

### **Гальмівна рідина**

Із часом гальмівна рідина поглинає вологу, яка може знизити ефективність гальмування. Гальмівну рідину потрібно замінювати через вказаний інтервал.

### **AdBlue**

Для усунення окисів азоту в вихлопних газах використовуйте лише рідину AdBlue ⇨ 160.

## Технічні характеристики

<b>Інформація про автомобіль</b> .....	<b>251</b>
Ідентифікаційний номер автомобіля .....	251
Маркувальна табличка .....	252
Позначення двигуна .....	252
<b>Дані про автомобіль</b> .....	<b>253</b>
Рекомендовані рідини та мастила .....	253
Дані про двигун .....	254
Маса автомобіля .....	256
Габаритні розміри автомобіля .....	262
Властивості .....	271
Тиск у шинах .....	272

## Інформація про автомобіль

### Ідентифікаційний номер автомобіля

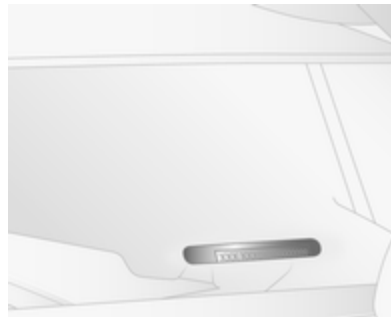

Ідентифікаційний номер автомобіля (VIN) видно через вітрове скло.



Ідентифікаційний номер автомобіля також нанесений за знімною пластиковою кришкою на поріжку передніх правих дверцят. Зніміть кришку за допомогою плоскої викрутки, щоб побачити номер.

## Маркувальна табличка



Маркувальна табличка розташована на правій стійці дверцят.

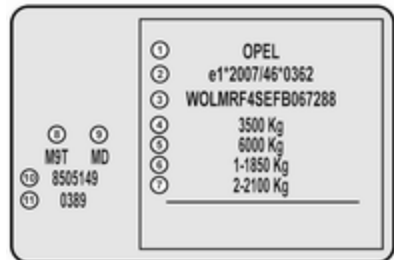

Інформація на маркувальній табличці:

- 1 : назва виробника
- 2 : номер сертифіката
- 3 : ідентифікаційний номер автомобіля
- 4 : допустима повна маса автомобіля, кг
- 5 : допустима повна маса автомобіля з причепом, кг
- 6 : максимальне допустиме навантаження на передню вісь, кг
- 7 : максимальне допустиме навантаження на задню вісь, кг
- 8 : тип двигуна
- 9 : код позначення двигуна
- 10 : виробничий номер
- 11 : код фарби автомобіля

### Примітка

Маркувальна табличка вашого автомобіля може відрізнятися від зображеної на малюнку.

Загальне навантаження на передню і задню вісі не повинно перевищувати допустиму загальну вагу автомобіля. Наприклад, якщо на передню вісь навантаження є

максимально допустимим, то навантаження на задню вісь може дорівнювати лише загальній масі автомобіля мінус навантаження на передню вісь.

Технічні характеристики визначаються відповідно до стандартів ЄС. Ми залишаємо за собою право вносити зміни. Специфікації в документації до автомобіля завжди є пріоритетнішими специфікацій, наведених у цьому посібнику.

### Код двигуна та номер двигуна

Простамповано на блоці циліндрів двигуна, а також на табличці, прикріпленій на кришці ланцюгу ГРМ, залежно від моделі.

### Позначення двигуна

В таблицях технічних характеристик двигунів наведено їхні ідентифікаційні коди. Дані про двигун ⇨ 254.

Для визначення типу певного двигуна див. дані про його потужність в Сертифікаті

відповідності вимогам стандартів ЄС, який додається до автомобіля, а також в інших документах для державної реєстрації.

## Дані про автомобіль

### Рекомендовані рідини та мастила

#### Необхідна якість моторного мастила

#### Якість моторного мастила: Європа

**dexos 2** ✓

Для країн із міжнародними інтервалами обслуговування ⌀ 246, можна використовувати наведені нижче стандарти якості мастила:

#### Якість моторного мастила: Міжнародний

**dexos 2** ✓

GM-LL-A/B-025 ✓

ACEA-C3 ✓

дизельні двигуни із сажовим фільтром

ACEA-A3/B4 ✓

дизельні двигуни без сажового фільтра

#### Ступені в'язкості моторного масла

#### Температура навколишнього середовища

до -25 °C SAE 5W-30 або SAE 5W-40

нижче -25 °C SAE 0W-30 або SAE 0W-40

## Дані про двигун

	2.3 CDTI 125	2.3 CDTI 110, 2.3 CDTI 110 ecoFLEX	2.3 CDTI BITURBO 135	2.3 CDTI 150	2.3 BITURBO 163
Торгові позначення					
Код ідентифікації двигуна	M9T (MH) <sup>1)</sup> , (MD) <sup>2)</sup> , (MJ) <sup>2)</sup>	M9T (MR) <sup>2)</sup>	M9T (MN) <sup>2)</sup>	M9T (MF) <sup>2)</sup>	M9T (MP) <sup>3)</sup> , (MU) <sup>4)</sup>
Кількість циліндрів	4	4	4	4	4
Робочий об'єм [см <sup>3</sup> ]	2298	2298	2298	2298	2298
Потужність двигуна [кВт]	92	81	100	110	120
при об/хв	3500	3500	3500	3500	3500
Обертальний момент [Нм]	310	285	340/350 <sup>5)</sup>	350	360 <sup>3)</sup> /380 <sup>4)</sup>
при об/хв	1250-2000	1250-2000	1500-2500	1500	1500-2750
Тип пального	Дизель	Дизель	Дизель	Дизель	Дизель

1) Euro 4.

2) Euro 5.

3) Euro 5.

4) Euro VI з Adblue.

5) Передній привод/задній привод.



Торгові позначення	2.3 CDTI 110	2.3 CDTI 130	2.3 BITURBO 130	2.3 BITURBO 145	2.3 BITURBO 170
Код ідентифікації двигуна	M9T (MW) <sup>6)</sup>	M9T (MY) <sup>6)</sup>	M9T (M1) <sup>7)</sup>	M9T (MS) <sup>6)</sup> , (MT) <sup>7)</sup>	M9T (ML) <sup>6)</sup>
Кількість циліндрів	4	4	4	4	4
Робочий об'єм [см <sup>3</sup> ]	2298	2298	2298	2298	2298
Потужність двигуна [кВт] (к. с.)	81	96	96	107	125
при об/хв	3500	3500	3500	3500	3500
Обертальний момент [Нм]	290	320	330	360	380
при об/хв	1250	1500	1500	1500-2750	1500-2750
Тип пального	Дизель	Дизель	Дизель	Дизель	Дизель

6) Euro 6 з Adblue.

7) Euro VI з Adblue.

AdBlue ↻ 160.

## Маса автомобіля

### Споряджена маса, базова модель без додаткового обладнання

Додаткове обладнання та аксесуари збільшують споряджену масу.

#### Фургон

Привідні колеса	Довжина	Висота даху	Повна маса автомобіля [кг]	Споряджена маса [кг]
Передній привід	L1	H1	2800	1806
			3300	1811
			3500	1816
	L2	H2	2800	1834
			3300	1839
			3500	1844
		H3	3300	1921
			3500	1931
			L3	H2
H3	3500	2010		

Приводні колеса	Довжина	Висота даху	Повна маса автомобіля [кг]	Споряджена маса [кг]
Задній привід	L3	H2	3500 <sup>8)</sup>	2159
			3500 <sup>9)</sup>	2246
			4500	2246
		H3	3500 <sup>8)</sup>	2148
			3500 <sup>9)</sup>	2279
			4500	2279
	L4	H2	3500 <sup>8)</sup>	2270
			3500 <sup>9)</sup>	2324
			4500	2324
		H3	3500 <sup>8)</sup>	2300
			3500 <sup>9)</sup>	2366
			4500	2366

8) З одинарними задніми колесами.

9) Зі спареними задніми колесами.

## 258 Технічні характеристики

### Пасажирський фургон

Приводні колеса	Довжина	Висота даху	Повна маса автомобіля [кг]	Споряджена маса [кг]
Передній привід	L1	H1	3300	1970
			3500	1975
	L1	H2	3300	1995
			3500	2000
	L2	H2	3300	2094
			3500	2102
L3	H2	3500	2177	
Задній привід	L3	H2	3500 <sup>8)</sup>	2324
			3500 <sup>9)</sup>	2453
			4500 <sup>9)</sup>	2453

8) З одинарними задніми колесами.

9) Зі спареними задніми колесами.

### Combi

Приводні колеса	Довжина	Висота даху	Повна маса автомобіля [кг]	Споряджена маса [кг]
Передній привід	L1	H1	3300	2002
	L2	H2	3500	2149

**Автобус**

Привідні колеса	Довжина	Висота даху	Повна маса автомобіля [кг]	Споряджена маса [кг]
Передній привід	L3	H2	3900	2493

**Chassis Cab**

Привідні колеса	Довжина	Висота даху	Повна маса автомобіля [кг]	Споряджена маса [кг]
Передній привід	L2	H1	3500	1686
	L3	H1	3500	1707
Задній привід	L2	H1	3500 <sup>8)</sup>	1835
			3500 <sup>9)</sup>	1967
			4500 <sup>9)</sup>	1967
	L3	H1	3500 <sup>8)</sup>	1860
			3500 <sup>9)</sup>	1975
			4500 <sup>9)</sup>	1975
	L4	H1	3500 <sup>9)</sup>	2005
4500 <sup>9)</sup>			2005	

8) З одинарними задніми колесами.

9) Зі спареними задніми колесами.

## 260 Технічні характеристики

---

### Crew Cab

Приводні колеса	Довжина	Висота даху	Повна маса автомобіля [кг]	Споряджена маса [кг]
Передній привід	L2	H1	3500	1887
	L3	H1	3500	1915
Задній привід	L2	H1	3500 <sup>8)</sup>	2037
	L3	H1	3500 <sup>8)</sup>	2068
			3500 <sup>9)</sup>	2154
			4500 <sup>9)</sup>	2154
	L4	H1	3500 <sup>9)</sup>	2223
		4500 <sup>9)</sup>	2223	

---

8) З одинарними задніми колесами.

9) Зі спареними задніми колесами.

## Platform Cab

Привідні колеса	Довжина	Висота даху	Повна маса автомобіля [кг]	Споряджена маса [кг]
Передній привід	L1	H1	3500	1570
	L2	H1	3500	1578
		H2	3500	1593
	L3	H1	3500	1599
		H2	3500	1613

**Примітка**

Наведені значення спорядженої маси відповідають мінімальній масі автомобіля згідно з характеристиками типового допуску разом з усіма технологічними рідинами, інструментами та баком, заповненим паливом на 90%. Ця маса не включає вагу водія та знімне обладнання (наприклад, запасне колесо, перегородку та зсувні двері). Кінцева маса може відрізнятися залежно від характеристик автомобіля, наприклад, додаткового обладнання, знімного додаткового обладнання та приладдя.

**Примітка**

Споряджена маса та повна маса автомобіля більші в моделях із пакетом обладнання для бездоріжжя. Див. інформацію на маркувальній табличці ↪ 252.

Інформація про завантаження ↪ 88.

## Габаритні розміри автомобіля

Фургон, подвійна кабіна	Передній привод		
	2800, 3300, 3500	3300, 3500	3500
Повна маса автомобіля [кг]	L1	L2	L3
Розмір	L1	L2	L3
Довжина [мм]	5048	5548	6198
Ширина без дзеркал [мм]	2070	2070	2070
Ширина з дзеркалами [мм]	2470	2470	2470
Висота - без вантажу (без антени) [мм]	2307	–	–
H1			
H2	2500	2500	2488
H3	–	2749	2786
Колісна база [мм]	3182	3682	4332
Ширина колії [мм]	1750	1750	1750
Передня			
Задня	1730	1730	1730



Фургон, подвійна кабіна	Задній привод	
Повна маса автомобіля [кг]	3500, 4500	3500, 4500
Розмір	L3	L4
Довжина [мм]	6198	6848
Ширина без дзеркал [мм]	2070	2070
Ширина з дзеркалами [мм]	2470	2470
Висота - без вантажу (без антени) [мм]	2527 <sup>10)</sup> /2549 <sup>11)</sup>	2557
H2		
H3	2786 <sup>10)</sup> /2815 <sup>11)</sup>	2808
Колісна база [мм]	3682	4332
Ширина колії [мм]	1750	1750
Передня		
Задня	1730 <sup>10)</sup> /1612 <sup>11)</sup>	1612

<sup>10)</sup> З одинарними задніми колесами.

<sup>11)</sup> Зі спареними задніми колесами.

## 264 Технічні характеристики

Combi	Передній привод	
	2800,	2800,
Повна маса автомобіля	3500	3500
[кг]		
Розмір	L1	L2
Довжина [мм]	5048	5548
Ширина без зовнішніх дзеркал [мм]	2070	2070
Ширина з дзеркалами [мм]	2470	2470
Висота - без вантажу (без антени) [мм]	2307	–
H1		
H2	–	2499
Колісна база [мм]	3182	3682
Ширина колії [мм]	1750	1750
Передня		
Задня	1730	1730



## 266 Технічні характеристики

Шасі з кабіною Повна маса автомобіля [кг] Розмір	Передній привод		Задній привод		3500 <sup>13)</sup> ,	3500 <sup>13)</sup> ,	3500 <sup>13)</sup> ,
	3500	3500	3500 <sup>12)</sup>	3500 <sup>12)</sup>	4500	4500	4500
	L2	L3	L2	L3	L2	L3	L4
Висота - без вантажу (без антени) [мм]	2265	2258	2284	2283	2284	2283	2273
H1							
Колісна база [мм]	3682	4332	3682	4332	3682	3682	4332
Ширина колії [мм]	1750	1750	1750	1750	1750	1750	1750
Передня							
Задня	1730	1730	1730	1730	1730	1612	1612

<sup>12)</sup> З одинарними задніми колесами.

<sup>13)</sup> Зі спареними задніми колесами.

Фургон Повна маса автомобіля [кг] Розмір	Передній привод		Задній привод		3500 <sup>15)</sup> ,	3500 <sup>15)</sup> ,	
	3500	3500	3500 <sup>14)</sup>	3500 <sup>15)</sup>	3500 <sup>14)</sup>	4500	4500
	L2	L3	L2	L2	L3	L3	L4
Довжина [мм]	5643	6293	5643	5643	6293	6193	6843
Ширина без дзеркал [мм]	2070	2070	2070	2070	2070	2070	2070
Ширина з дзеркалами [мм]	2470	2470	2470	2470	2470	2470	2470
Висота - без вантажу (без антени) [мм]	2273	2263	2272	2301	2285	2285	2286
H1							

Фургон	Передній привод		Задній привод			3500 <sup>15)</sup> , 4500	3500 <sup>15)</sup> , 4500
	Повна маса автомобіля [кг]	3500	3500	3500 <sup>14)</sup>	3500 <sup>15)</sup>		
Розмір	L2	L3	L2	L2	L3	L3	L4
Колісна база [мм]	3682	4332	3682	3682	4332	3682	4332
Ширина колії [мм]	1750	1750	1750	1750	1750	1750	1750
Передня							
Задня	1730	1730	1730	1612	1730	1730	1612

<sup>14)</sup> З одинарними задніми колесами.

<sup>15)</sup> Зі спареними задніми колесами.

Платформа з кабіною	Передній привод		
Повна маса автомобіля [кг]	3500	3500	3500
Розмір	L1	L2	L3
Довжина [мм]	5030	5530	6180
Ширина без дзеркал [мм]	2070	2070	2070
Ширина з дзеркалами [мм]	2470	2470	2470
Висота - без вантажу (без антени) [мм]	2276	2270	2264
H1			
H2	–	2463	2457
Колісна база [мм]	3182	3682	4332

## 268 Технічні характеристики

Платформа з кабіною Повна маса автомобіля [кг] Розмір	Передній привод		
	L1	L2	L3
Ширина колії [мм]	1750	1750	1750
Передня			
Задня	1730	1730	1730

### Розміри вантажного відсіку

Фургон Довжина Висота даху	Передній привод					
	L1	L2	L2	H3	H2	H3
Повна маса автомобіля [кг]	2800, 3300, 3500	2800, 3300, 3500	3300, 3500	3500	3500	3500
Максимальний отвір задніх дверей, висота [мм]	1627	1820	1820	1820	1820	1820
Максимальний отвір задніх дверей, ширина (біля підлоги) [мм]	1577	1577	1577	1577	1577	1577
Максимальна висота вантажного відсіку [мм]	1700	1894	1894	2144	1894	2144
Максимальна ширина вантажного відсіку [мм]	1765	1765	1765	1765	1765	1765
Ширина між колісними арками [мм]	1380	1380	1380	1380	1380	1380
Максимальна довжина підлоги вантажного відсіку [мм]	2583	2583	3083	3083	3733	3733

Фургон	Передній привод							
	L1	L2	L3					
Довжина	H1	H2	H2	H3	H2	H3		
Висота даху	2800,	2800,						
Повна маса автомобіля	3300,	3300,	3300,					
[кг]	3500	3500	3500	3500	3500	3500	3500	
Висота отвору зсувних бічних дверцят [мм]	1581	1780	1780	1780	1780	1780	1780	
Ширина отвору зсувних бічних дверцят [мм]	1050	1050	1270	1270	1270	1270	1270	
Фургон	Задній привод							
	L3			L4				
Довжина	H2	H3		H2	H3			
Висота даху								
Повна маса автомобіля	3500	4500	3500	4500	3500	4500	3500	4500
[кг]								
Максимальний отвір задніх дверей, висота [мм]	1724	1724	1724	1724	1724	1724	1724	1724
Максимальний отвір задніх дверей, ширина (біля підлоги) [мм]	1577	1577	1577	1577	1577	1577	1577	1577
Максимальна висота вантажного відсіку [мм]	1798	1798	2048	2048	1798	1798	2048	2048
Максимальна ширина вантажного відсіку [мм]	1765	1765	1765	1765	1765	1765	1765	1765
Ширина між колісними арками (одинарний задній міст) [мм]	1380	–	1380	–	1380	–	1380	–
Ширина між колісними арками (здвоєний задній міст) [мм]	1080	1080	1080	1080	1080	1080	1080	1080
Максимальна довжина підлоги вантажного відсіку [мм]	3733	3733	3733	3733	4383	4383	4383	4383





## Властивості

### Моторне масло

#### Двигун

#### M9T

Моторне мастило включно з фільтром [л] (приблизно)

8,0 Передній привід

8,9 Задній привід

між MIN і MAX [л] (приблизно)

1,5 - 2,0

### Паливний бак

Паливний бак, номінальна ємність [л]

80 або 105

### Бачок для AdBlue

AdBlue, номінальний об'єм [л]

22,5

## Тиск у шинах

Передній привод			Тиск у шинах при повному завантаженні <sup>16)17)</sup>	
Двигун	Повна маса автомобіля	Шина	Передня [кПа/бар] (фунт/кв.дюйм)	Задня [кПа/бар] (фунт/кв.дюйм)
M9T	2800	215/65 R16 C 109/107R	340/3,4 (49)	360/3,6 (52)
	3300	215/65 R16 C 109/107R	360/3,6 (52)	430/4,3 (62)
	3500	225/65 R16 C 112/110R	380/3,8 (55)	460/4,6 (68)
	3900	225/65 R16 C 112/110R	380/3,8 (55)	460/4,6 (68)

16) Запасне колесо слід накачати до максимального тиску, наведеного в таблиці.

17) Під час буксирування причепа повністю навантаженим автомобілем потрібно підвищити тиск у шинах на 20 кПа/0,2 бар (3,0 psi), а максимальну швидкість – обмежити до 100 км/год.

Задній привод, одинарні задні колеса			Тиск у шинах при повному завантаженні <sup>17)</sup>	
Двигун	Повна маса автомобіля	Шина	Передня [кПа/бар] (фунт/кв.дюйм)	Задня [кПа/бар] (фунт/кв.дюйм)
M9T	3500	235/65 R16 C 115/113R	360/3,6 (52)	450/4,5 (65)

17) Під час буксирування причепа повністю навантаженим автомобілем потрібно підвищити тиск у шинах на 20 кПа/0,2 бар (3,0 psi), а максимальну швидкість – обмежити до 100 км/год.

Задній привод, спарені задні колеса			Тиск у шинах при повному завантаженні <sup>17)</sup>	
Двигун	Повна маса автомобіля	Шина	Передня	Задня
			[кПа/бар] (фунт/кв.дюйм)	[кПа/бар] (фунт/кв.дюйм)
M9T	3500	195/75 R16 C 107/105R	420/4,2 (61)	420/4,2 (61)
	4500	195/75 R16 C 107/105R	420/4,2 (61)	420/4,2 (61)

17) Під час буксирування причепа повністю навантаженим автомобілем потрібно підвищити тиск у шинах на 20 кПа/0,2 бар (3,0 psi), а максимальну швидкість – обмежити до 100 км/год.

На наліпці з інформацією про тиск у шинах, розміщеній на рамі дверцят водія, вказані дані про шини в комплектації виробника та відповідний тиск у шинах. Завжди накачайте шини відповідно до вказаних у таблиці значень.

Наліпка з інформацією про тиск у шинах ⇨ 224.

Маркування шин ⇨ 223.

## Інформація для споживача

<b>Інформація для споживача</b> .....	<b>274</b>
Декларація про відповідність	274
Ремонт в разі пошкодження при зіткненні .....	276
Зареєстровані торговельні марки .....	276
<b>Запис даних автомобіля та конфіденційність</b> .....	<b>276</b>
Записувальні пристрої даних про події .....	276
Радіочастотна ідентифікація (RFID) .....	277

## Інформація для споживача

### Декларація про відповідність

#### Системи для передавання радіохвиль

Цей автомобіль обладнано системами для передавання та приймання радіосигналів, на які поширюється дія Директиви ЄС 1999/5/ЄС або 2014/53/EU. Ці системи відповідають основним вимогам та іншим відповідним положенням Директиви ЄС 1999/5/ЄС або 2014/53/EU. Примірник Декларації про відповідність можна завантажити на нашому веб-сайті.

#### Радарні системи

Декларації відповідності радарних систем вимогам конкретних країн містяться на наведеній нижче сторінці:

**European Union**

EC Directive: 1999/5/EC  
 Manufacturer: Delphi Electronics & Safety  
 Model / Type Designation: L2C0038TR  
 Description / Intended Use:  
 Electronically Scanned Radar (ESR),  
 a 76.5GHz adaptive cruise control system  
 radar fitted to motor vehicles at vehicle  
 manufacture  
 Applied Standards:  
 47 CFR Part 15  
 CEPT ERC Recommendation 70-03  
 EN 60950  
 EN 301 091  
 European Commission Directive  
 2006/28/EC

I declare that the product referenced  
 above is in compliance with the essential  
 requirements and other relevant  
 provisions of Directive 1999/5/EC, on the  
 approximation of the laws of the member  
 states relating to Directive 1999/5/EC.

**Brazil**

Modelo: L2C0038TR



1071-10-3451



0107897843800248

Este equipamento  
 opera em caráter  
 secundário, isto é,  
 não tem direito a  
 proteção contra  
 interferência

prejudicial, mesmo de estações do  
 mesmo tipo, e não pode causar  
 interferência a sistemas operando em  
 caráter primário

**Indonesia**

14785/POSTEL/2010  
 1982

**Jordan**

Type Approval No.: TRC/LPD/2009/87  
 Equipment Type: Low Power Device (LPD)

**Malaysia**



Approval #: B 05358

**Moldova**



8526

**Morocco**

AGREE PAR L'ANRT MAROC  
 Numéro d'agrément :  
 MR 4838 ANRT 2009  
 Date d'agrément : 22/5/2009

**Singapore**

Complies with  
 IDA Standards  
 DA105753

**South Africa**



TA-2009/163  
 APPROVED

**South Korea**



방송통신위원회  
 인가번호 : KCC-0809R12008TR

**Taiwan**

◎ CCAB09LP4590T3

**UAE**

TRA  
 REGISTERED No:  
 0018923/09  
 DEALER No:  
 DA0047809/10

**United States of America and Canada**

Model / FCC ID: L2C0038TR IC: 3432A-0038TR

This device complies with Part 15 of the FCC Rules  
 and with Industry Canada license-exempt RSS  
 standard(s). Operation is subject to the following  
 two conditions: (1) This device may not cause  
 harmful interference, and (2) This device must  
 accept any interference received, including  
 interference that may cause undesired operation.

Le présent appareil est conforme aux CNR  
 d'Industrie Canada applicables aux appareils  
 radio exempts de licence. L'exploitation est  
 autorisée aux deux conditions suivantes: (1)  
 l'appareil ne doit pas produire de brouillage, et  
 (2) l'utilisateur de l'appareil doit accepter tout  
 brouillage radioélectrique subi, même si le  
 brouillage est susceptible d'en compromettre le  
 fonctionnement.

Note: Changes or modifications not expressly  
 approved by the party responsible for compliance  
 could void the user's authority to operate the  
 equipment. The term "IC:" before the radio  
 certification number only signifies that Industry  
 Canada technical specifications were met.

Note: This equipment complies with radiation  
 exposure limits set forth for an uncontrolled  
 environment. This equipment should be installed  
 and operated with minimum distance of 20 cm  
 between the radiator and your body.

## Ремонт в разі пошкодження при зіткненні

### Густина фарби

Залежно від технології виробництва густина фарби може становити від 50 до 400 мкм.

Тому різна густина фарби не є ознакою необхідності виконання ремонту через пошкодження при зіткненні.

## Зареєстровані торговельні марки

### Apple Inc.

Apple CarPlay™ є торговельною маркою корпорації Apple Inc.

App Store® та iTunes Store® є зареєстрованими торговельними марками корпорації Apple Inc.

iPhone®, iPod®, iPod touch®, iPod nano®, iPad® і Siri® є зареєстрованими торговельними марками корпорації Apple Inc.

### Aupeo! GmbH

AUPEO® є зареєстрованою торговельною маркою компанії Aupeo! GmbH.

### Bluetooth SIG, Inc.

Bluetooth® є зареєстрованою торговельною маркою корпорації Bluetooth SIG, Inc.

### DivX, LLC

DivX® та DivX Certified® є зареєстрованими торговельними марками компанії DivX, LLC.

### EnGIS Technologies, Inc.

BringGo® є зареєстрованою торговельною маркою корпорації EnGIS Technologies, Inc.

### Google Inc.

Android™ і Google Play™ Store є торговельними марками корпорації Google Inc.

### Stitcher Inc.

Stitcher™ є торговельною маркою корпорації Stitcher, Inc.

### Verband der Automobilindustrie e.V.

AdBlue® є зареєстрованою торговельною маркою компанії VDA.

## Запис даних автомобіля та конфіденційність

### Записувальні пристрої даних про події

#### Модулі зберігання даних автомобіля

Велика кількість електронних компонентів вашого автомобіля мають модулі зберігання даних, які зберігають технічні дані про стан автомобіля, події чи помилки на тимчасовій чи постійній основі. Загалом ця технічна інформація містить відомості про стан деталей, модулів, систем та доквілля:

- Робочі умови компонентів системи (наприклад, рівень заповнення).
- Повідомлення статусу автомобіля та його окремих компонентів (наприклад, кількість обертань коліс / частоту обертів, зниження швидкості, бічне прискорення).

- Збої в роботі та дефекти важливих компонентів системи.
- Реакція автомобіля на певні дорожні ситуації (наприклад, розкриття подушки безпеки, увімкнення системи регулювання курсової стійкості).
- Навколишні умови (наприклад, температура).

Ці дані мають виключно технічний характер і допомагають визначати та виправляти помилки, а також оптимізувати роботу автомобіля.

Ці дані неможливо використати для відтворення профілів та маршрутів руху автомобіля.

При використанні сервісних робіт (наприклад, ремонтні роботи, сервісні процеси, гарантійні випадки, заходи гарантування якості), співробітники сервісної мережі (включно з виробником) матимуть змогу зчитувати цю технічну інформацію з модулів даних подій та помилок за допомогою спеціальних діагностичних пристроїв. За

необхідності, у цих майстернях вам буде надана подальша інформація. Після виправлення помилки дані видаляються з модуля зберігання помилки, або ж вони постійно перезаписуються.

При використанні автомобіля можуть статися ситуації, в яких ці технічні дані у поєднанні з іншою інформацією (звіт про ДТП, пошкодження автомобіля, покази свідків, тощо) можуть бути пов'язані з конкретною особою - можливо, із залученням експерта.

Додаткові функції, узгоджені в договорі з клієнтом (наприклад, визначення розташування автомобіля при необхідності екстреної технічної допомоги), дозволяють передавати конкретні дані про автомобіль.

## Радіочастотна ідентифікація (RFID)

Технологія RFID використовується у деяких автомобілях для таких функцій, як моніторинг тиску повітря в шинах та безпека системи запалення. Вона також використовується у зв'язку з такими зручними функціями, як радіодистанційне керування для замикання/відмикання дверцят та запуску двигуна, а також для автомобільних передавачів для відкриття дверей гаража. Технологія RFID в автомобілях Opel не використовує і не зберігає особисту інформацію або ж посилення на будь-яку систему Opel, де зберігається особиста інформація.

## Показчик

<b>А</b>	
Аварійний вихід.....	43, 46
Аварійні ліхтарі.....	97
Автобус	
Задні сидіння.....	55
Автоматизована механічна трансмсія.....	18, 169
Автоматичне блокування .....	29
Автоматичне замкнення.....	25
Автоматичне регулювання освітлення .....	120
Автомобільний акумулятор ....	
.....	204, 238
Автостоп.....	18, 150, 152
Адаптивна система головного освітлення.....	210
Адаптивне переднє освітлення	123
Аксесуари та модифікації автомобілів .....	197
Акумулятор.....	204
Акумулятор, запуск із зовнішнього джерела.....	238
Акумулятор на основі скловолоконних вбиральних сепараторів.....	204
Акумулятор AGM.....	204
Антиблокувальна система гальм .....	174
Анти-блокувальна система гальм (ABS) .....	108
Антифриз.....	201
Аптечка.....	86
<b>Б</b>	
Багажне відділення .....	81
Багажник на даху .....	87
багажним відділенням.....	25
Бардачок .....	79
Бачок для AdBlue.....	271
Безпека автомобіля.....	37
Блок запобіжників вантажного відділення .....	220
Блок запобіжників моторного відділення .....	218
Блок запобіжників панелі приладів .....	218
Бокова сходинка з електроприводом.....	30
Бокові вікна.....	43
Бокові ліхтарі.....	119
Бокові ліхтарі повороту .....	213
Болти для запобігання викраденню.....	232
Бортовий комп'ютер .....	115
Буксирний пристрій.....	192
Буксирувальна провухина.....	241
Буксирувальне обладнання ....	194
Буксирування.....	192
Буксирування автомобіля .....	241



Буксирування іншого автомобіля .....	242
Буксирування причепа.....	193

**В**

Важіль селектора .....	170
Вентиляція.....	128
Верхня полиця .....	80
Виконання робіт .....	198
Використання цього посібника ....	3
Вимикач світла .....	119
Випукла форма .....	40
Випуск води й бруду з системи	

дизельного пального .....	206
Висота розміщення кузова.....	156
Висота розміщення підвіски.....	156
Висувне стоянкове гальмо.....	175
Витрати пального - викиди CO <sub>2</sub>	192
Вихлоп двигуна .....	159
Вихлопні гази.....	159
Відбір потужності.....	194
Відділення для зберігання.....	78
Відділення для зберігання в передній частині салону.....	79
Відділення для зберігання над кабіною .....	81
Відділення для зберігання під заднім суцільним сидінням.....	80
Відділення для зберігання під сидіннями .....	80

Відділення на панелі інструментів .....	78
Відмикання автомобіля .....	6
Вікна.....	42
Вікна з електропідйомниками... ..	42
Вікна з ручним приводом .....	42
Властивості .....	271
Внутрішнє освітлення .....	215
Внутрішні дзеркала.....	41
Вогнегасник.....	87
Вступ .....	3

**Г**

Габаритні ліхтарі.....	123, 210
Габаритні розміри автомобіля	262
Гальма .....	174, 203
Гальмівна рідина .....	203, 249
Гальмівна система .....	107
Гачки для одягу.....	79
Гачок для знімання колісних ковпаків.....	222
Глибина малюнка протектора .	227
Гніздо USB.....	95
Годинник .....	94

**Д**

Дальнє світло .....	111, 120
Дані про автомобіль.....	253
Дані про двигун .....	254
Дані стосовно автомобіля .....	3
Датчик дощу.....	92

Датчики.....	97
Датчик рівня пального .....	99
Датчик рівня рідини AdBlue.....	99
Датчик температури охолоджуючої рідини двигуна	99
Дах.....	46
Скляна панель.....	46
Дверні замки.....	24
Дверцята.....	30
Дверцята відчинені .....	112
Деактивація подушок безпеки .....	66, 106
Декларація про відповідність... ..	274
Дзеркала.....	40, 41
Дзеркала з підігрівом .....	41
Дзеркало широкого огляду... ..	41, 45
Дизельне пальне .....	190
Дисплей обслуговування .	100, 107
Дисплей трансмісії .....	101, 169
Дитячі автокрісла.....	68
Для ліхтарів.....	124
Догляд за зовнішнім виглядом.	242
Догляд за зовнішніми частинами .....	242
Догляд за салоном .....	245
Додатковий стоп-сигнал, встановлений всередині вгорі .....	214
Домкрат.....	222
Домкрат автомобіля.....	222

Допоміжна система при старті з місця під гору .....	176
Допоміжний обігрівач.....	137
Допоміжні системи водія.....	180
Дорожній просвіт.....	156

**Е**

Економічне водіння.....	148
Електрична система.....	217
Електричні аксесуари.....	95
Електронна система клімат-контролю.....	131
Електронна система курсової стійкості .....	108, 178, 194
Електронні системи водіння ....	172

**З**

Загальна інформація .....	192
Заднє відділення для зберігання	81
Заднє вікно з підігрівом.....	16, 45
Задні вікна .....	43
Задні дверцята .....	35
Задній світильник для читання	126
Задні ліхтарі .....	212
Задні протитуманні фари	111, 119, 124
Задні сидіння .....	55
Автобус.....	55
Встановлення.....	55
Доступ до заднього сидіння....	55
Знімання.....	55

Задня вісь із самоблоківним диференціалом.....	179
Заміна коліс .....	232
Заміна лампи .....	208
Заміна розміру шин та коліс ....	228
Заміна шини.....	232
Заміна щітки склоочисника ....	207
Замки дверцят з електроприводом.....	28
Замки для захисту від доступу дітей .....	29
Замок проти викрадення.....	24
Запальничка .....	97
Запасне колесо .....	235
Запис даних про автомобіль та конфіденційність.....	276
Записувальні пристрої даних про події.....	276
Запобіжники .....	217
Запотівання кришок фар .....	124
Запуск .....	18
Запуск від зовнішнього джерела .....	238
Запуск двигуна.....	18, 150, 170
Запуск та експлуатація.....	149
Зареєстровані торговельні марки.....	276
Засоби керування на кермі .....	91
Зберігання.....	78
Зберігання автомобіля.....	197

Звичайний режим роботи кондиціонера .....	145
Звуковий сигнал .....	15, 92
Зимові шини .....	223
Знак аварійної зупинки .....	86
Зовнішнє освітлення .....	13, 119
Зовнішнє світло .....	111
Зовнішні дзеркала.....	40
Зовнішні дзеркала з обігрівом....	16
Зовнішня температура .....	94
Зсувні бічні двері.....	30
Зсувні двері .....	30
Зсувні двері з електроприводом	30
Зупинити двигун.....	107

**І**

Ідентифікаційний номер автомобіля .....	251
Імобілайзер .....	39
Індикатори.....	97
Індикатор несправності .....	106
Інструменти .....	222
Інструменти автомобіля.....	222
Інформаційний дисплей.....	112
Інформаційні дисплеї.....	112
Інформаційно-розважальна система.....	112
Інформація про завантаження ..	88
Інформація про обслуговування .....	246

- К**
- Камера заднього виду ..... 186
  - Капот ..... 199
  - Каталізатор ..... 159
  - Керування автомобілем ..... 148
  - Керування кермом..... 149
  - Клімат-контроль ..... 16
  - Ключі ..... 22
  - Ключі, замки..... 22
  - Коефіцієнт економії пального (ecoScoring)..... 115
  - Колеса та шини ..... 223
  - Колісний ключ..... 222
  - Колісні ковпаки ..... 228
  - Комплект для ремонту шин .... 229
  - Консервування автомобіля на тривалий період часу..... 204
  - Контрольні індикатори..... 101
  - Коробка запобіжників..... 218, 220
  - Кришки фар, запотівання..... 124
  - Кріпильні петлі ..... 81
  - Круїз-контроль ..... 111, 180
- Л**
- Ланцюги для шин ..... 228
  - Ліхтарі аварійної сигналізації .. 123
  - Ліхтарі заднього ходу ..... 124
  - Лобове скло..... 42
- М**
- Маркувальна табличка ..... 252
  - Маркування двигуна..... 252
  - Маса автомобіля ..... 256
  - Масло..... 200
  - Мастило, моторне..... 249, 253
  - Медична аптечка ..... 86
  - Механізм для захисту від відчинення..... 86
  - Механічна трансмісія..... 18, 169
  - Мигання фар ..... 122
  - Миття автомобіля..... 242
  - Місця встановлення системи безпеки для дітей ..... 71
  - Моторне масло..... 249, 253, 271
  - Моторні мастила ..... 200
- Н**
- Навантаження на дах..... 88
  - Навішування причепа..... 192
  - Наліпка подушка безпеки..... 62
  - Небезпека, попередження та обережно ..... 4
  - Низький рівень пального ..... 110
- О**
- Оббивка..... 245
  - Обігрівач охолоджувальної рідини..... 137
  - Обкатка нового автомобіля .... 149
  - Обмежувач швидкості..... 97, 183
- Обслуговування** ..... 145, 246
- Огляд панелі приладів ..... 11
  - Одометр ..... 98
  - Органи керування на кермовій колонці..... 92
  - Органи управління..... 91
  - Освітлення..... 119
  - Освітлення багажного відділення..... 125
  - Освітлення виходу ..... 127
  - Освітлення номерного знака ... 215
  - Освітлення при денному світлі 122
  - Освітлення приладової панелі 216
  - Освітлення салону ..... 125
  - Отримання автомобіля після відпрацювання ресурсу ..... 198
  - Охолоджувальна рідина..... 201
  - Охолоджувальна рідина двигуна ..... 201
  - Охолоджувальна рідина та антифриз..... 249
  - Охолоджувач відділення для рукавичок ..... 145
  - Очищення автомобіля..... 242
- П**
- Паливний бак..... 271
  - Пальне для дизельних двигунів ..... 190
  - Панель приладів..... 11, 97

Паркувальна лінза заднього виду.....	43	Повідомлення.....	113	Припинення подачі пального під час перевищення швидкості .....	152
Паркування .....	20, 156	Повідомлення автомобіля .....	113	Присадки до моторних масел . .	249
Паски.....	58	Повітрозабірник .....	145	Проведіть обслуговування автомобіля найближчим часом .....	107
Паски безпеки .....	58	Повітропроводи.....	143	Програма курсової стійкості вимкнена .....	109
Пасок безпеки .....	8	Повітряний фільтр .....	145, 159	Прокол.....	229, 232
Пасок безпеки з кріпленням в трьох точках .....	59	Поворотна полиця.....	79	Протибуксовочна гальмівна система .....	176
Паспорт автомобіля .....	22	Подушка безпеки та переднатягувачі пасків безпеки .....	105	Протитуманна фара .....	111
Педалі.....	148	Позначення двигуна.....	252	Протитуманні фари .....	211
Перевірки автомобіля.....	198	Позначення шин .....	223	Пульт дистанційного керування. 23	
Передній світильник для читання.....	126	Положення перемикача системи запалювання .....	150	<b>Р</b>	
Передні ліхтарі повороту .....	211	Положення сидіння .....	49	Радіопульт дистанційного керування .....	23
Передні протитуманні фари....	119, 124	Поломка.....	241	Радіочастотна ідентифікація (RFID).....	277
Передні сидіння.....	49	Помилка .....	173	Регульовані повітропроводи ...	143
Переривання подачі живлення	173	Попереджувальні звукові сигнали .....	114	Регулювання дзеркала .....	9
Підвищення передачі.....	108	Попереднє прогрівання.....	150	Регулювання діапазону освітлення фарами .....	122
Підголівники .....	47	Попередній прогрів .....	109	Регулювання за допомогою електропривода .....	40
Підігрів сидінь.....	54	Попільнички .....	97	Регулювання керма .....	10, 91
Підлокітник .....	54	Поповнення рівня пального ...	190	Регулювання підголівника .....	8
Підсвічування салону ззаду....	125	Поради щодо керування автомобілем.....	148	Регулювання сидіння .....	7
Підсвічування салону спереду. 125		Поручні.....	81		
Підсилювач гальм .....	175	Початкова інформація про водіння.....	6		
Підсклянки .....	79	Прилад для контролю рівня мастила в двигуні.....	100		
Підставки для напоїв.....	79				
Підставки для пляшок.....	79				
Підсумок поїздки.....	115				
Пневматична підвіска .....	156				

Регулювання сидінь .....	50	Світильники для читання .....	126	Система зупинки-запуску. .	18, 111, 152
Режим ECO.....	148	Селективне каталітичне відновлення.....	160	Система керування дальнім світлом.....	111, 121
Рекомендовані рідини та мастила .....	249, 253	Сенсорний екран.....	112	Система кондиціонера .....	129
Ремені кріплення.....	81	Сигнали повороту та зміни смуги руху .....	123	Система кондиціонування в зоні задніх сидінь .....	136
Ремонт в разі пошкодження при зіткненні.....	276	Сидіння з підвіскою.....	50	Система контролю тиску в шинах.....	110, 225
Решітка багажного відділення... 86		Символи .....	4	Система нагадування про непристебнутий пасок безпеки .....	105
Решітчаста перегородка кабіни. 86		Система бокових подушок безпеки .....	66	Система обігріву та вентиляції	128
Рівень масла.....	100	Система допомоги під час паркування .....	184	Система підігріву в зоні задніх сидінь .....	133
Рідина в бачку омивача .....	203	Система допомоги під час руху з причепом .....	194	Система пневматичних підвісок.....	241
Рідина для нейтралізації вихлопних газів дизельного двигуна.....	160	Система запобігання викраденню автомобіля .....	37	Система подушок безпеки .....	62
Робота фар під час їзди закордоном .....	122	Система запобігання заправіанню та система розморожування.....	16	Система попередження про виїзд за межі смуги руху	108, 188
Робоча рідина гідропідсилювача керма.....	202	Система запобігання пробуксовуванню підвищенням обертів двигуна.....	178	Система промивки/чищення лобового скла .....	92
Розетки .....	95	Система зарядки .....	106	Система управління вантажем .	83
Розмір шини і колеса, заміна... 228		Система захисту від розряджання акумуляторної батареї .....	127	Система фронтальних подушок безпеки .....	65
Ручне гальмо - див. розділ "Стоянкове гальмо".....	175	Система зменшення засліплювальної дії світла вручну .....	41	Системи безпеки для дітей .....	68
Ручне регулювання .....	40			Системи виявлення предметів	184
Ручний режим .....	172			Системи клімат-контролю.....	128
Ручні дверні замки.....	24			Системи промивки та чищення .	15
<b>С</b>					
Сажовий фільтр .....	159				
Сажовий фільтр дизельного двигуна (DPF).....	159				

Системи регулювання плавності ходу.....	176, 179
Сітка безпеки .....	85
Сітка для утримування вантажу.....	79, 80
Сітка для фіксування речей на підлозі.....	81
Складані дзеркала .....	40
Складання сидіння.....	79
Скляна панель .....	46
Сонцезахисні козирки .....	45
Спідометр .....	97
Стаціонарні повітропроводи ..	144
Стоянкове гальмо .....	175
Ступені в'язкості моторного масла.....	249
<b>Т</b>	
Тахограф.....	112, 117
Тахометр .....	98
Температура охолоджувальної рідини двигуна .....	109
Технічні характеристики... 253, 254	
Тиск масла.....	110
Тиск мастила в двигуні .....	110
Тиск у шинах .....	224, 272
Трансмісія .....	18
Тримач квитанцій за паркування 45	
Турбодігрів двигуна.....	150

**У**

Указівник повороту .....	105
Ультразвукова система допомоги під час паркування 184	
Управління обертами холостого ходу.....	151

**Ф**

Фари.....	119, 120, 208
Фільтр дизельного палива .....	206
Функція покращення зчеплення коліс із дорогою.. ..	176, 178, 179

**Х**

Характеристики водіння та поради щодо буксирування .	192
Характерні особливості освітлення.....	127

**Ц**

Центральний замок .....	25
Центр інформації для водіїв... ..	112

**Ш**

Шини .....	223
Штанга з кульовою опорою.....	194

**А**

AdBlue.....	109, 160, 249
-------------	---------------

**В**

BlueInjection.....	160
--------------------	-----

**D**

DEF.....	160
----------	-----

**E**

ecoScoring.....	115
-----------------	-----

**I**

ISOFIX.....	68
-------------	----

**T**

Top-Tether.....	68
-----------------	----

[www.opel.com](http://www.opel.com)

Copyright by ADAM OPEL AG, Rüsselsheim, Germany.

Інформація, що міститься у даному посібнику, дійсна станом на зазначену нижче дату. Компанія "Adam Opel AG" залишає за собою право вносити зміни в технічні характеристики, функції та конструкцію транспортних засобів у порівнянні з даними, наведеними у цьому посібникові, а також і безпосередньо у сам посібник.

Видання: лютого 2017, ADAM OPEL AG, Rüsselsheim.

Надруковано на папері, який був відбілений без використання хлору.

**ID-OMVBOLSE1702-uk**

