

---

# 目錄

說明 .....	2
收音機 .....	23
CD/DVD 播放機 .....	36
AUX 輸入 .....	41
USB 埠 .....	43
導航 .....	47
語音辨識 .....	74
電話 .....	78
索引 .....	96

## 說明

一般資訊 .....	2
防盜特色 .....	3
控制元件概述 .....	5
用法 .....	11
基本操作 .....	12
音調設定 .....	16
音量設定 .....	19
個性化 .....	21

### 一般資訊

資訊娛樂系統為您提供先進的車內資訊娛樂。

針對 AM、FM 和 DAB (非 CD 300) 頻帶，收音機配備了十二個可自動指定的頻道預設。此外，有 36 個頻道可手動配置 (不限頻帶)。

整合式音響播放機將為您提供音樂 CD 和 MP3/WMA CD 以及 MP3/WMA DVD 的娛樂 (僅限 DVD800)。

此外，您可連接外部資料儲存裝置，例如 iPod、MP3 播放機或 USB 隨身碟 (非 CD 300) 或隨身聽 CD 播放機，到資訊娛樂系統做為額外音源。

數位音質處理器為您提供數個預設的等化器模式，以取得最佳的音質。

導航系統 (僅限 CD 500 / DVD 800) 帶有動態路徑規劃，會不負所託地引導您前往目的地，而且如果您要的話，該系統可自動避開塞車或其他交通路況問題。

作為選裝，也可使用方向盤上的控制器及前座椅之間的多功能單元 (僅限 CD 500 / DVD 800) 來操作資訊娛樂系統。

此外，資訊娛樂系統可配備行動電話入口 (mobile phone portal)。

控制元件的巧思設計、清楚的顯示幕以及一個多功能大旋鈕讓您能夠輕鬆地憑直覺操控系統。

### 操作與交通安全方面的重要資訊

#### ⚠警告

務必使用資訊娛樂系統，保障行車平安。如果覺得有問題，請停車，在汽車為靜止狀態時操作資訊娛樂系統。

#### ⚠警告

即使使用導航系統 (僅限 CD 500 / DVD 800)，駕駛仍需謹慎注意路況。必須遵守相關交通法規。

務必在車輛靜止時才進行輸入 (例如地址)。

萬一導航指示和交通法規有衝突，絕對以交通法規為準。

### ⚠警告

某些不可駛入的區域，像是單行道、其它道路和入口（例如步行區），在地圖上並沒有標示。在這些區域中，資訊娛樂系統將發出必須接受的警告。您必須特別留意不可駛入的單行道、道路和入口。

### 收音機收聽

收音機收聽可能被靜電、噪音、失真情況干擾，或者收聽訊號因為

- 離開發射臺的距離改變、
- 建築物反射而多路接受，
- 影射屏蔽等原因而失去。

### 防盜特色

資訊娛樂系統配備電子安全系統，有防盜用途。

因此資訊娛樂系統僅在您的車輛中有作用，對竊賊而言沒有價值。

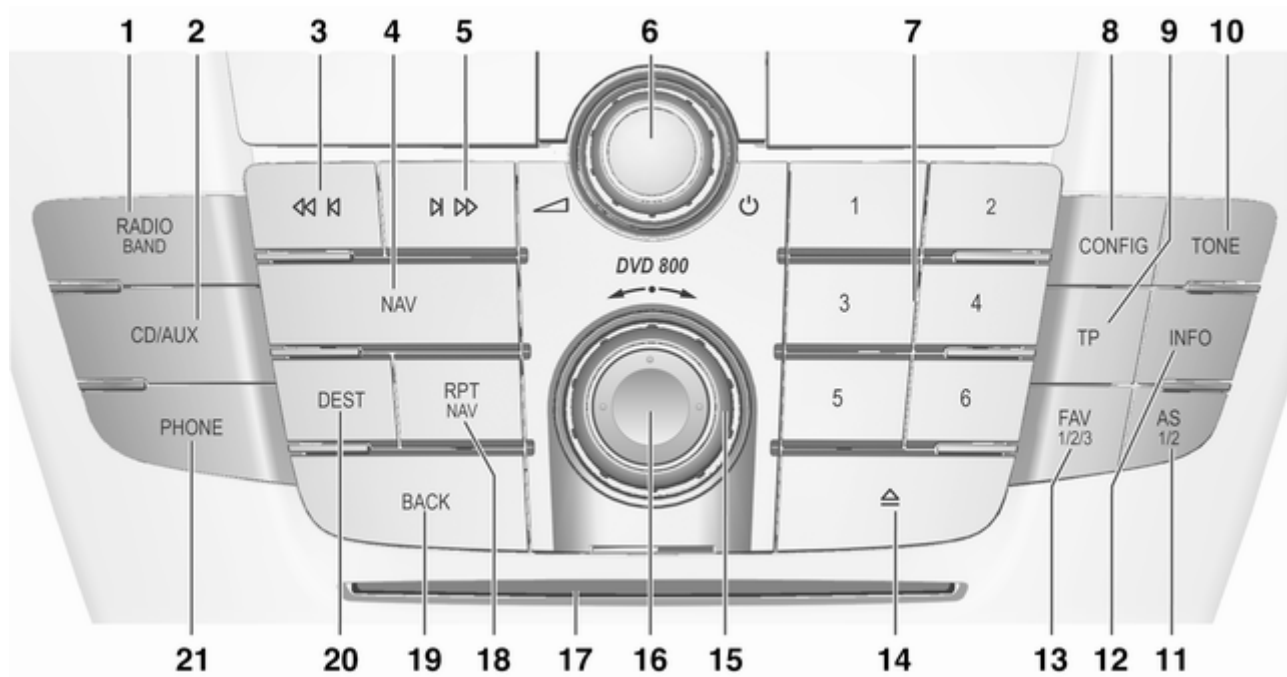

## 控制元件概述

### 儀錶板 CD 500 / DVD 800

- |   |                                    |    |                              |    |                                 |
|---|------------------------------------|----|------------------------------|----|---------------------------------|
| 1 | RADIO (BAND) . . . . . 23          | 9  | TP . . . . . 30              | 19 | BACK . . . . . 12               |
|   | 啓動收音機或變更頻帶 . . . . . 23            |    | 啓動或關閉交通路況廣播服務 . . . . . 30   |    | 選單：上一層級 . . . . . 12            |
| 2 | CD/AUX . . . . . 41                | 10 | TONE . . . . . 16            |    | 輸入：刪除最後一個字元或整個輸入內容 . . . . . 12 |
|   | 開始 CD/MP3/WMA 重放或變更音源 . . . . . 41 |    | 音調設定 . . . . . 16            | 20 | DEST . . . . . 48               |
| 3 | 往後搜尋 . . . . . 23                  | 11 | AS (1/2) . . . . . 24        |    | 導航目的地輸入 . . . . . 48            |
|   | 收音機：往後搜尋 . . . . . 23              |    | 自動記憶水準（預設的廣播站） . . . . . 24  | 21 | PHONE . . . . . 74              |
|   | CD/MP3/WMA：上一曲目 . . . . . 37       |    | 短按：選擇自動儲存清單 . . . . . 24     |    | 打開電話主選單 . . . . . 74            |
| 4 | NAV . . . . . 48                   |    | 長按：自動儲存電台 . . . . . 24       |    | 啓動/關閉靜音 . . . . . 11            |
|   | 按一次：顯示地圖 . . . . . 48              | 12 | INFO . . . . . 23            |    |                                 |
|   | 按兩次：導航選單 . . . . . 48              |    | 額外，取決於狀況的資訊 . . . . . 23     |    |                                 |
| 5 | 往前搜尋 . . . . . 23                  | 13 | FAV (1/2/3) . . . . . 25     |    |                                 |
|   | 收音機：往前搜尋 . . . . . 23              |    | 最愛清單（預設的廣播站） . . . . . 25    |    |                                 |
|   | CD/MP3/WMA：下一曲目 . . . . . 37       | 14 | 退出 CD/DVD 片 . . . . . 37     |    |                                 |
| 6 | ⊖ 旋鈕 . . . . . 11                  | 15 | 多功能旋鈕 . . . . . 12           |    |                                 |
|   | 按下：開啓/關閉資訊娛樂系統 . . . . . 11        |    | 選單中針對選取和導航的中央控制 . . . . . 12 |    |                                 |
|   | 轉動：調整音量 . . . . . 11               | 16 | 八路開關 . . . . . 48            |    |                                 |
| 7 | 收音機電台按鍵 1...6 . . . . . 24         |    | 導航：在地圖檢視中移動顯示窗 . . . . . 48  |    |                                 |
|   | 長按：儲存電台 . . . . . 24               | 17 | CD/DVD 槽 . . . . . 37        |    |                                 |
|   | 短按：選取電台 . . . . . 24               | 18 | RPT (NAV) . . . . . 68       |    |                                 |
| 8 | CONFIG . . . . . 19                |    | 重複上一道導航訊息 . . . . . 68       |    |                                 |
|   | 系統設定 . . . . . 19                  |    |                              |    |                                 |

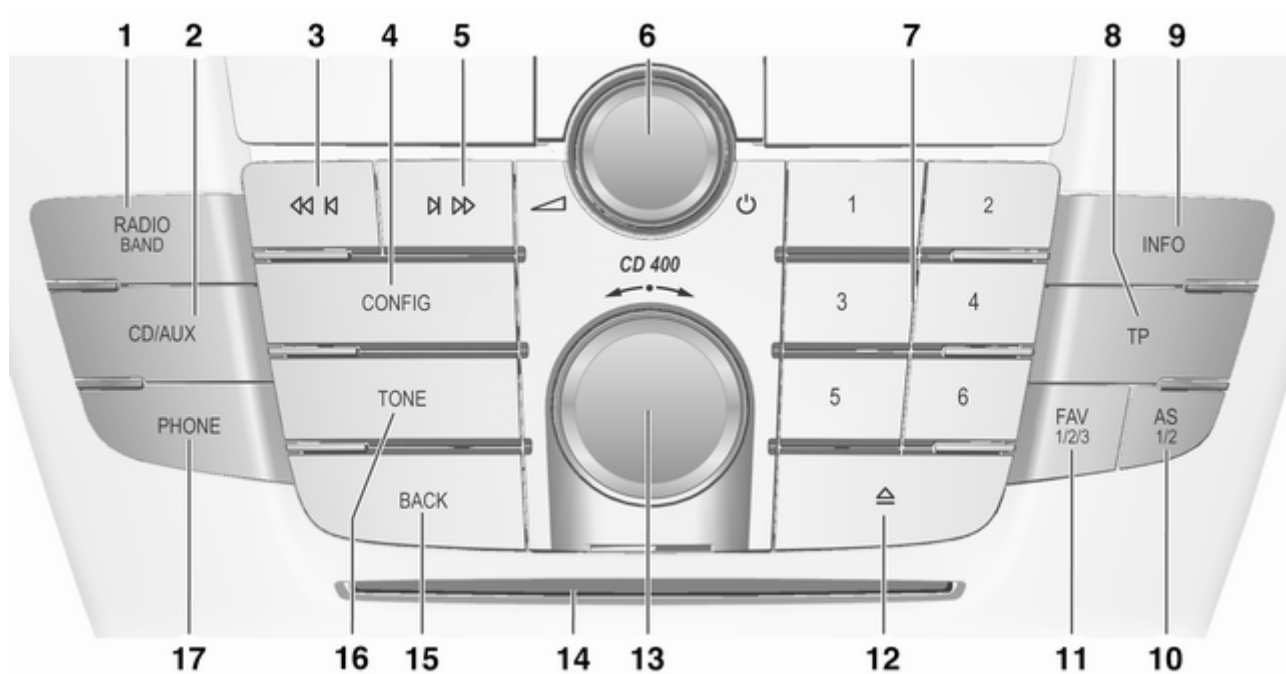

## 儀錶板 CD 400

- |   |                                     |    |    |  |    |    |                   |    |
|---|-------------------------------------|----|----|--|----|----|-------------------|----|
| 1 | RADIO (BAND) . . . . .              | 23 | 9  | INFO . . . . .                               | 23 | 17 | PHONE . . . . .   | 74 |
|   | 啟動收音機或變更頻帶 . . . . .                | 23 |    | 收音機：關於目前電台的資<br>訊 . . . . .                  | 23 |    | 打開電話主選單 . . . . . | 74 |
| 2 | CD/AUX . . . . .                    | 41 |    | CD/MP3：關於目前標題的資<br>訊 . . . . .               | 37 |    | 啟動靜音 . . . . .    | 11 |
|   | 開始 CD/MP3/WMA 重放或變更<br>音源 . . . . . | 41 | 10 | AS (1/2) . . . . .                           | 24 |    |                   |    |
| 3 | 往後搜尋 . . . . .                      | 23 |    | 自動記憶水準（預設的廣播<br>站） . . . . .                 | 24 |    |                   |    |
|   | 收音機：往後搜尋 . . . . .                  | 23 |    | 短按：選擇自動儲存清單 . . . . .                        | 24 |    |                   |    |
|   | CD/MP3/WMA：上一曲目 . . . . .           | 37 |    | 長按：自動儲存電台 . . . . .                          | 24 |    |                   |    |
| 4 | CONFIG . . . . .                    | 19 | 11 | FAV (1/2/3) . . . . .                        | 25 |    |                   |    |
|   | 打開設定選單 . . . . .                    | 19 |    | 最愛清單（預設的廣播站） . . . . .                       | 25 |    |                   |    |
| 5 | 往前搜尋 . . . . .                      | 23 | 12 | 退出 CD 片 . . . . .                            | 37 |    |                   |    |
|   | 收音機：往前搜尋 . . . . .                  | 23 | 13 | 多功能旋鈕 . . . . .                              | 12 |    |                   |    |
|   | CD/MP3/WMA：下一曲目 . . . . .           | 37 |    | 轉動：標示選單選項或設定<br>數值 . . . . .                 | 12 |    |                   |    |
| 6 | ⊙ 旋鈕 . . . . .                      | 11 |    | 按下：選取啟動標示的選<br>項；確認設定值；開啓/關閉<br>功能 . . . . . | 12 |    |                   |    |
|   | 按下：開啓/關閉 . . . . .                  | 11 | 14 | CD 槽 . . . . .                               | 37 |    |                   |    |
|   | 資訊娛樂系統 . . . . .                    | 11 | 15 | BACK . . . . .                               | 12 |    |                   |    |
|   | 轉動：調整音量 . . . . .                   | 11 |    | 選單：上一層級 . . . . .                            | 12 |    |                   |    |
| 7 | 收音機電台按鍵 1...6 . . . . .             | 24 |    | 輸入：刪除最後一個字元或<br>整個輸入內容 . . . . .             | 12 |    |                   |    |
|   | 長按：儲存電台 . . . . .                   | 24 | 16 | TONE . . . . .                               | 16 |    |                   |    |
|   | 短按：選取電台 . . . . .                   | 24 |    | 音調設定 . . . . .                               | 16 |    |                   |    |
| 8 | TP . . . . .                        | 30 |    |  |    |    |                   |    |
|   | 啟動或關閉交通路況廣播服<br>務 . . . . .         | 30 |    |  |    |    |                   |    |
|   | 如果資訊娛樂系統關閉：顯<br>示時間與日期 . . . . .    | 30 |    |  |    |    |                   |    |

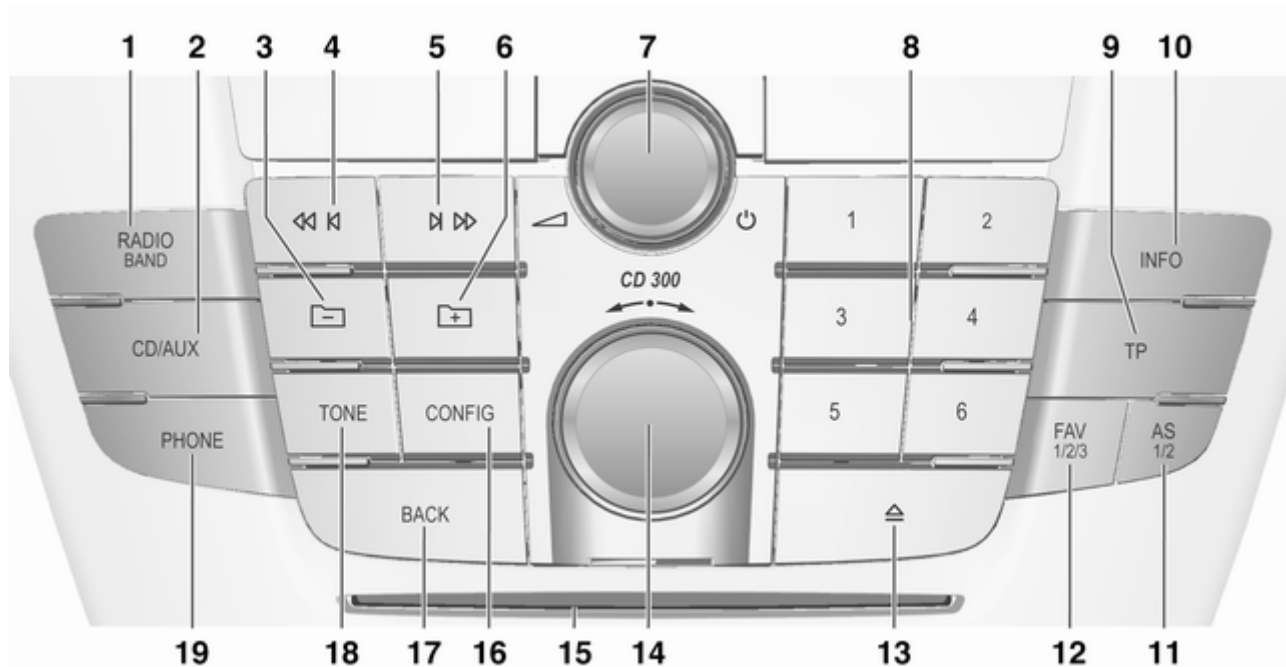

## 儀錶板 CD 300

- |   |   |    |   |    |                      |
|---|---|----|---|----|----------------------|
| 1 | RADIO (BAND) . . . . . 23                           | 10 | INFO . . . . . 23                               | 18 | TONE . . . . . 16    |
|   | 啟動收音機或變更頻帶 . . . . . 23                             |    | 收音機：關於目前電台的資<br>訊 . . . . . 23                  |    | 音調設定 . . . . . 16    |
| 2 | CD/AUX . . . . . 41                                 |    | CD/MP3：關於目前標題的資<br>訊 . . . . . 37               | 19 | PHONE . . . . . 74   |
|   | 開始 CD/MP3/WMA 播放或變更<br>音源 (AUX = 外部音源) . . . . . 41 | 11 | AS (1/2) . . . . . 24                           |    | 打開電話主選單 . . . . . 74 |
| 3 | MP3：文件夾層級更高 . . . . . 37                            |    | 自動記憶水準 (預設的廣播<br>站) . . . . . 24                |    | 啟動靜音 . . . . . 11    |
| 4 | 往後搜尋 . . . . . 23                                   |    | 短按：選擇自動儲存清單 . . . . . 24                        |    |                      |
|   | 收音機：往後搜尋 . . . . . 23                               |    | 長按：自動儲存電台 . . . . . 24                          |    |                      |
|   | CD/MP3/WMA：上一曲目 . . . . . 37                        | 12 | FAV (1/2/3) . . . . . 25                        |    |                      |
| 5 | 往前搜尋 . . . . . 23                                   |    | 最愛清單 (預設的廣播站) . . . . . 25                      |    |                      |
|   | 收音機：往前搜尋 . . . . . 23                               | 13 | 退出 CD 片 . . . . . 37                            |    |                      |
|   | CD/MP3/WMA：下一曲目 . . . . . 37                        | 14 | 多功能旋鈕 . . . . . 12                              |    |                      |
| 6 | MP3：文件夾層級更低 . . . . . 37                            |    | 轉動：標示選單選項或設定<br>數值 . . . . . 12                 |    |                      |
| 7 | ○ 旋鈕 . . . . . 11                                   |    | 按下：選取啟動標示的選<br>項；確認設定值；開啓/關閉<br>功能 . . . . . 12 |    |                      |
|   | 按下：開啓/關閉資訊娛樂系<br>統 . . . . . 11                     | 15 | CD 槽 . . . . . 37                               |    |                      |
|   | 轉動：調整音量 . . . . . 11                                | 16 | CONFIG . . . . . 19                             |    |                      |
| 8 | 收音機電台按鍵 1...6 . . . . . 24                          |    | 打開設定選單 . . . . . 19                             |    |                      |
|   | 長按：儲存電台 . . . . . 24                                | 17 | BACK . . . . . 12                               |    |                      |
|   | 短按：選取電台 . . . . . 24                                |    | 選單：上一層級 . . . . . 12                            |    |                      |
| 9 | TP . . . . . 30                                     |    | 輸入：刪除最後一個字元或<br>整個輸入內容 . . . . . 12             |    |                      |
|   | 啟動或關閉交通路況廣播服<br>務 . . . . . 30                      |    |   |    |                      |
|   | 如果資訊娛樂系統關閉：顯<br>示時間與日期 . . . . . 30                 |    |   |    |                      |

## 方向盤音響控制器

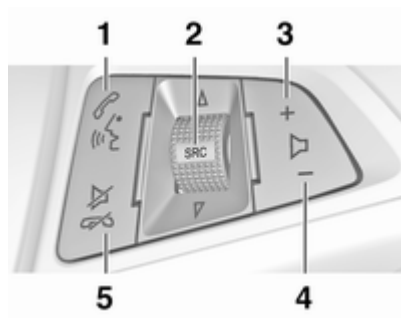

- 1 短按：接聽來電 ..... 78  
 或者撥打通話清單中的號碼 ..... 89  
 或啟動語音識別 ..... 89  
 長按：顯示通話清單 ..... 89

- 2 SRC (音源) ..... 11  
 按下：選擇音源 ..... 11  
 如果收音機啟用：向上/向下  
 轉動可選擇下一個/前一個預  
 設收音機電臺 ..... 23  
 如果 CD 播放機啟動：向上/  
 向下轉動可選擇下一個/前一  
 個 CD/MP3/WMA 曲目 ..... 37  
 如果電話接線埠啟用：向上/  
 向下轉動可選擇下一個/前一  
 個通話單內的條目 ..... 89
- 3 提高音量 ..... 11
- 4 降低音量 ..... 11
- 5 短按：結束通話/拒接來電 ... 89  
 或者關閉通話清單 ..... 89  
 或解除語音識別 ..... 89  
 或者啟動/關閉靜音 ..... 11

## 多功能單元

(僅限 CD 500 / DVD 800)



- 1 NAV ..... 48  
 按一次：顯示地圖 ..... 48  
 按兩次：導航選單 ..... 48
- 2 AUDIO ..... 4  
 變更音源 ..... 41
- 3 接聽來電/結束通話 ..... 89  
 啟動或關閉靜音 ..... 11
- 4 DEST 導航目的地輸入 ..... 51
- 5 BACK ..... 12  
 選單：上一層級 ..... 12  
 輸入：刪除最後一個字元或  
 整個輸入內容 ..... 12

- 6 多功能旋鈕 ..... 12  
選單中針對選取和導航的中  
央控制 ..... 12

## 用法

### 控制元件

資訊娛樂系統是透過功能按鍵、多功能旋鈕和顯示於顯示幕上的選單進行操作。

輸入選項是透過以下進行：

- 儀錶板的中央控制單元 ◊ 4
- 方向盤上的控制器 ◊ 4
- 前座之間的多功能單元（僅限 CD 500 / DVD 800）◊ 4

### 啓動或關閉資訊娛樂系統

簡短按下 ◯ 旋鈕。在啓動之後，上次選取的資訊娛樂音源會啓動。

### 自動關閉

在點火裝置關閉時，如果使用 ◯ 旋鈕啓動了資訊娛樂系統，則它在最後一次使用者輸入經過 30 分鐘之後會再次自動關閉。

### 設定音量

轉動 ◯ 旋鈕。目前設定顯示在顯示幕上。

在啓動資訊娛樂系統時，如果該音量低於最大啓動音量，音量會設定在上次所做的選取。

以下可分開獨立設定：

- 最大啓動音量 ◊ 19
- 交通路況廣播音量 ◊ 19
- 導航訊息音量（僅限 CD 500 / DVD 800）◊ 48

### 速度補償的音量

在速度補償的音量啓用時 ◊ 19，此音量會根據您行駛的道路和風力噪音情況來自動調配補償。

### 靜音

按下 PHONE 按鍵（如果電話入口可提供的話：按下幾秒），將音源切換到靜音。

若要再次取消靜音：轉動 ◯ 旋鈕或再次按下 PHONE 按鍵（如果電話入口可提供的話：按下幾秒）。

### 高溫時的音量限制

（僅限 CD 300 / CD 400）

車內溫度極高時，資訊娛樂系統會限制可調整的最大音量。如有必要，音量會自動減低。

## 操作模式

### 收音機

按下 **RADIO** 按鍵打開收音機主選單或者在不同的頻帶之間切換。

按下多功能旋鈕，打開含有電台選取選項的子選單。

收音機功能的詳細說明 ⇨ 23。

### 音響播放機

按下 **CD/AUX** / 按鍵來打開 CD、USB、iPod 或 AUX 選單（如可提供），或者在這些選單之間切換。

按下多功能旋鈕，打開含有曲目選取選項的子選單。

### CD 500 / DVD 800

詳細說明：

- CD/DVD 播放機功能 ⇨ 37
- AUX 輸入功能 ⇨ 41
- USB 埠功能 ⇨ 43

### CD 300 / CD 400

詳細說明：

- CD 播放機功能 ⇨ 37
- AUX 輸入功能 ⇨ 41
- USB 埠功能（CD 300 沒有）⇨ 43

### 導航

（僅限 CD 500 / DVD 800）

按下 **NAV** 按鍵兩次來打開導航選單。

導航系統功能的詳細說明 ⇨ 48。

### 電話

（如果電話入口可提供）

按下 **PHONE** 按鍵，打開電話選單。

按下多功能旋鈕，打開含有輸入或數字選取之選項的子選單。

行動電話入口功能的詳細說明 ⇨ 78。

## 基本操作

### 多功能旋鈕

多功能旋鈕是選單的中央控制元件。

轉動多功能旋鈕：

- 標示一個選單選項
- CD 300：顯示一項選單選項
- 設定一個數值

按多功能旋鈕（CD 500 / DVD 800：按外環）：

- 選取或啓動所標示的選項
- CD 300：選取或啓動所顯示的選項

- 確認一個設定值
- 啓動/關閉一項系統功能

### BACK 按鍵

把 **BACK** 按鍵簡短地按動：

- 退出選單
- 從子選單回到較高一層的選單
- 刪除一串字元中的最後一個字元

按下並按住 **BACK** 按鍵幾秒來刪除整個輸入內容。

### 選單操作範例

CD 500 / DVD 800

選取選項

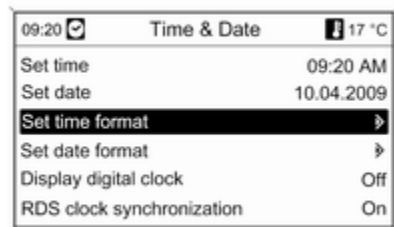

轉動多功能旋鈕來移動游標 (= 彩色背景) 到所要的選項。

按下多功能旋鈕來選取標記的選項。

### 子選單

選單右側邊緣上的箭號表示在選取該選單之後，會打開含有更多選項的子選單。

### 啓動設定

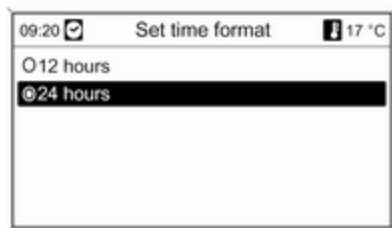

轉動多功能旋鈕來標示所要的設定。

按下多功能旋鈕來啓動設定。

### 設定一個值



轉動多功能旋鈕來改變目前的設定值。

按下多功能旋鈕來確認設定值。

### 啓動或關閉功能

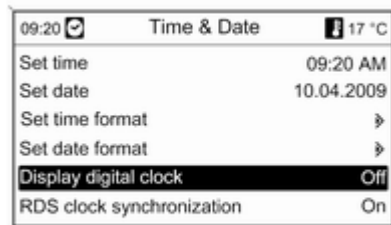

轉動多功能旋鈕來標記要啓動或關閉該功能。

按下多功能旋鈕，在 On (開) 和 Off (關) 設定之間切換。

### 輸入一串字元

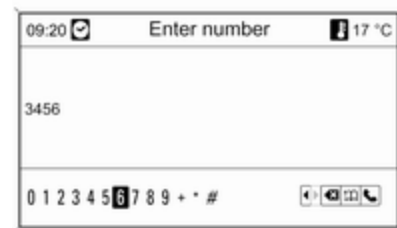

若要輸入字元串，例如電話號碼或路名：

轉動多功能旋鈕來選取所要的字元。

可使用 **BACK** 按鍵來刪除字元串中的最後一個字元。按下並按住 **BACK** 按鍵會刪除整個輸入內容。

按下多功能旋鈕來確認選取的字元。

## CD 400 選取選項

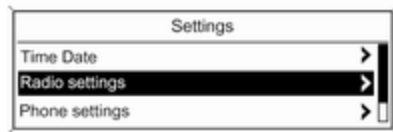

轉動多功能旋鈕來移動游標 (= 彩色背景) 到所要的選項。

按下多功能旋鈕來選取標記的選項。

### 子選單

選單右側邊緣上的箭號表示在選取該選單之後，會打開含有更多選項的子選單。

## 啓動設定

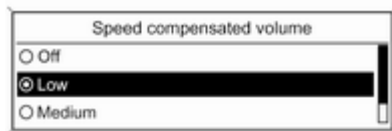

轉動多功能旋鈕來標示所要的設定。

按下多功能旋鈕來啓動設定。

### 設定一個值

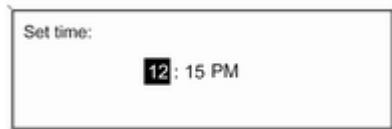

轉動多功能旋鈕來改變目前的設定值。  
按下多功能旋鈕來確認設定值。

## 啓動或關閉功能



轉動多功能旋鈕來標記要啓動或關閉該功能。按下多功能旋鈕，在 **On (開)** 和 **Off (關)** 設定之間切換。

## 輸入一串字元

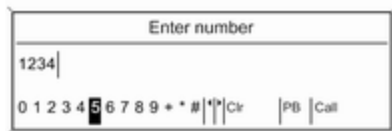

要輸入字元串，例如電話號碼：

轉動多功能旋鈕來選取所要的字元。

按下多功能旋鈕來確認選取的字元。

使用 **BACK** 按鍵可以刪除字元串中的最後一個字元。

## CD 300

### 選單元件和符號

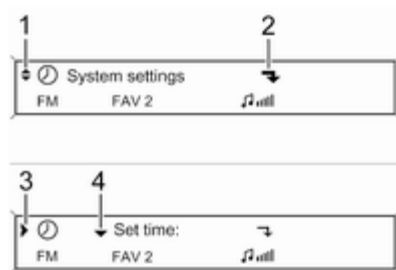

向下箭號 **1** 表示：頂層選單層級啟動。在啟動的選單中有進一步的選項可提供。轉動多功能旋鈕來顯示啟動的選單中的其他選項。

轉彎箭號 **2** 表示：有子選單可提供，它含有進一步選項。

按下多功能旋鈕來選取所顯示的選項以及打開對應的子選單。

向右指的箭號 **3** 表示：第一個子選單層級啟動（兩個箭號 = 第二個子選單層級啟動）。

向下箭號 **4** 表示：在啟動的子選單中有進一步的選項可提供。

## 啟動設定

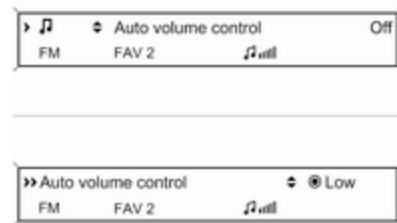

按下多功能旋鈕來打開對應的設定選單。

轉動多功能旋鈕來顯示所要的設定。

按下多功能旋鈕來啟動設定。

## 設定一個值



按下多功能旋鈕來打開對應的設定選單。  
轉動多功能旋鈕來改變目前的設定值。  
按下多功能旋鈕來確認設定值。

## 啓動或關閉功能



按下多功能旋鈕來打開對應的設定選單。  
轉動多功能旋鈕來標示 **On (開)** 或 **Off (關)** 設定。  
按下多功能旋鈕來確認標記的設定。

## 輸入一串字元



按下多功能旋鈕來打開相關的設定選單。  
轉動多功能旋鈕來變更在目前游標位置的  
字元。  
按下多功能旋鈕來確認所顯示的字元。  
使用 **BACK** 按鍵可以刪除字元串中的最後  
一個字元。

## 音調設定

## CD 500 / DVD 800

在音調設定選單，針對每個收音機頻帶  
和每個音響播放機音源，音調特色可做  
不同的設定。

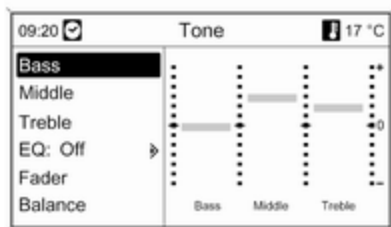

按下 TONE 按鍵，打開音調選單。

設定低音、中音和高音

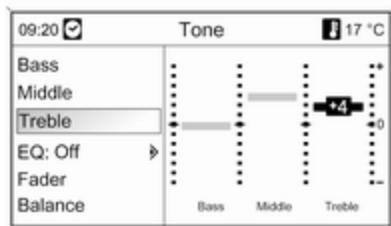

選取 Bass (低音)，Middle (中音) 或 Treble (高音)。

針對選取的選項設定所要的值。

設定前 - 後之間的音量分配

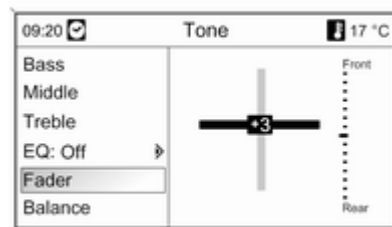

選擇 Fader (漸弱)。

設定所要的值。

設定左 - 右之間的音量分配

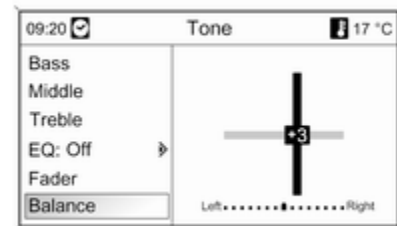

選擇 Balance (平衡)。

設定所要的值。

將一個個別設定設為「0」或「Off (關)」

選取所要的選項，按下並按住多功能旋鈕幾秒。

將所有設定設為「0」或「Off (關)」  
按下並按住 TONE 鍵幾秒。

## 針對音樂風格進行最佳化音調

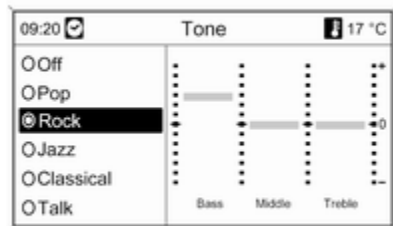

選取 EQ (等化)。

顯示的選項提供針對相關音樂風格的最佳化低音、中音和高音預設。

選取所需的選項。

## CD 300 / CD 400

在音調設定選單中，針對每個收音機頻帶和每個音響播放機音源，音調特色可做不同的設定。

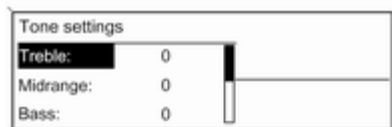

按下 TONE 按鍵，打開音調選單。

## 設定低音、中音和高音

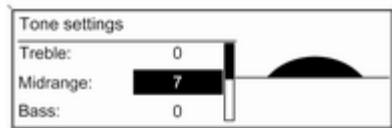

選取 Bass (低音)：，Midrange (中音)：或 Treble (高音)：。

針對選取的選項設定所要的值。

## 設定前 - 後之間的音量分配

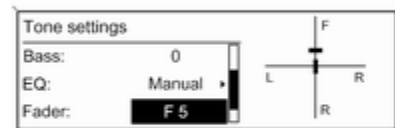

選擇 Fader (減弱)：。

設定所要的值。

## 設定左 - 右之間的音量分配

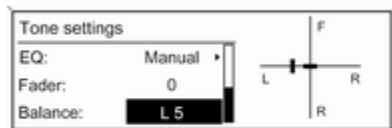

選擇 **Balance (平衡)**：。  
設定所要的值。

將一個個別設定設為「0」

選取所要的選項，按下並按住多功能旋鈕幾秒。

將所有設定設為「0」或「Off」

按下並按住 **TONE** 鍵幾秒。

## 針對音樂風格最佳化音調



選取 **EQ (等化)**：。  
顯示的選項提供了針對相關音樂風格的最佳化低音、中音和高音預設。  
選取所要的選項。

## 音量設定

CD 500 / DVD 800

Maximum startup volume (最大起始音量)

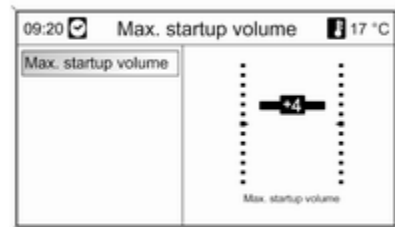

按下 **CONFIG** 按鍵，打開系統設定選單。  
選取 **Radio settings (收音機設定)**，  
然後是 **Maximum startup volume (最大起始音量)**。  
設定所要的值。

### Speed dependent volume (速度控制音量)

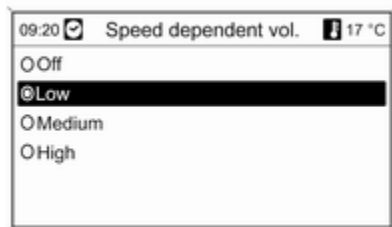

按下 CONFIG 按鍵，打開系統設定選單。選取 Radio settings (收音機設定)，然後是 Speed dependent volume (速度控制音量)。

在顯示的選單中，可以關閉速度補償的音量或者選取音量調整的程度。

選取所需的選項。

### 交通路況廣播 (TA) 的音量

交通路況廣播的音量可按一般音響音量比例來提高或減低。

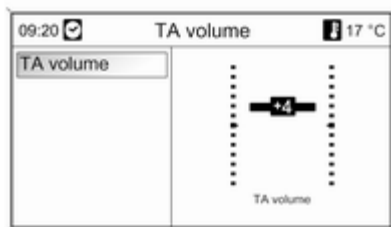

按下 CONFIG 按鍵，打開系統設定選單。選取 Radio settings (收音機設定)、RDS options (廣播數據系統選項) 和 TA volume (交通廣播音量)。設定所要的值。

### CD 300 / CD 400

#### Maximum startup volume (最大起始音量)

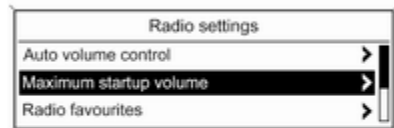

按下 CONFIG 按鍵，打開系統設定選單。選取 Radio settings (收音機設定)，然後是 Maximum startup volume (最大起始音量)。

CD 300: 選取 Audio settings (音響設定) 然後是 Start up volume (起動音量)。

設定所要的值。

### Speed compensated volume (速度補償音量)

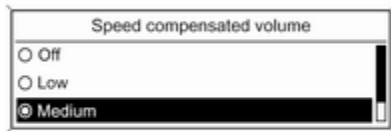

按下 CONFIG 按鍵，打開系統設定選單。選取 Radio settings (收音機設定)，然後是 Speed compensated volume (速度補償音量)。

CD 300：選取 Audio settings (音響設定) 然後是 Speed compensated volume (速度補償音量)。

在顯示的選單中，可以關閉速度補償的音量或者選取音量調整的程度。

選取所要的選項。

### 交通路況廣播 (TA) 的音量

交通路況廣播的音量可按一般音響音量比例來提高或減低。

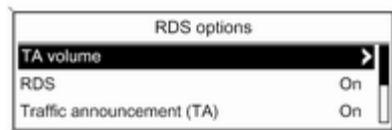

按下 CONFIG 按鍵，打開系統設定選單。

選取 Radio settings (收音機設定)、RDS options (廣播數據系統選項) 和 TA volume (交通節目音量)。

CD 300：選取 Audio settings (音響設定)、RDS options (廣播數據系統選項) 和 TA volume (交通節目音量)。

針對音量提高或減少設定所要的值。

## 個性化

(僅限 CD 400)

不同的資訊娛樂系統設定可針對汽車的每一把車鑰匙 (駕駛人) 分別存入記憶。

## 已記憶的設定

將車鑰匙從點火開關拔出時，系統會為所使用的鑰匙自動儲存以下設定：

- 上次的音量設定；一個音量等級是針對所有非電話的音源 (收音機、CD 播放機、AUX、USB)，一個則是針對電話聲音 (如果電話入口可提供的話)
- 所有電台預設
- 所有音調設定；這些設定每一個都為以下所有音源 (如可提供的話) 分別儲存：AM、FM、DAB、CD 播放機、AUX、USB
- 上次啟動的音源
- 上次啟動的電台 (每個頻帶各自分開)
- 上次啟動的顯示模式
- Audio/MP3 CD 中最後的位置，包括曲目編號和資料夾。
- 歌曲隨機播放設定的狀態 (CD 播放機)
- TP (交通路況節目) 設定狀態
- 顯示幕上針對每個選單的游標位置

## 啟動/關閉個性化

按下 CONFIG 按鍵，打開系統設定選單。

選取 Vehicle settings (車輛設定)，然後是 Comfort settings (舒適設定)。

---

設定 Personalization by driver (車主個人化) 為 On (開) 或 Off (關)。

## 收音機

用法 .....	23
搜尋電台 .....	23
自動儲存清單 .....	24
最愛清單 .....	25
頻帶選單 .....	26
廣播數據系統 (RDS) .....	30
數位音訊廣播 .....	33

## 用法

### 控制按鈕

控制收音機最重要的按鈕如下：

- **RADIO**：啟動收音機
- **◀◀ ▶▶**：電台搜尋
- **AS**：自動儲存清單
- **FAV**：最愛清單
- **1...6**：預設按鈕
- **TP**：交通路況廣播服務 ◀ 30

### 啟動收音機

按下 **RADIO** 按鍵，打開收音機主選單。  
會接收到上次播放的電台。

### 選取頻帶

按下 **RADIO** 按鍵一次或數次來選取所要的頻帶。  
會接收到那個頻帶上次播放的電台。

## 搜尋電台

### 自動電台搜尋

簡短按下 **◀◀ ▶▶** 按鍵來播放在電台記憶的下一個電台。

## 手動電台搜尋

### CD 500 / DVD 800

按下 **◀◀ ▶▶** 按鍵並持續按住。在所要的頻率在頻率顯示幕上快要達到時放開按鍵。

會搜尋可以接收到的下一個電台，然後自動播放。

### CD 300 / CD 400

按下 **◀◀ ▶▶** 按鍵幾秒來開始搜尋在目前頻帶的下一個可接收電台。

在已達到所需頻率時，該電台會自動播放。

### 備註

手動電台搜尋：如果廣播搜尋不到電台，將自動切換到較靈敏的搜尋等級。如果仍然搜尋不到電台，將重新設定為上次啓用的頻率。

### 備註

FM 頻段：RDS 功能啓動時，僅搜尋 RDS 電台 ◀ 30；交通路況廣播服務 (TP) 啓動時，則僅搜尋交通路況廣播服務電台 ◀ 30。

## 手動電台調諧

### FM 頻帶

僅限 CD 500 / DVD 800：按下多功能旋鈕，打開 FM 選單，並選擇 **Manual tuning FM**（手動調諧調頻）。

轉動多功能旋鈕，在跳出的頻率顯示幕上設定最佳接收頻率。

### AM 頻帶

轉動多功能旋鈕，在跳出的頻率顯示幕上設定最佳接收頻率。

### DAB 頻帶

（CD 300 不提供）

按下多功能旋鈕來打開 DAB 選單和選取 **DAB manual tuning**（DAB 手動調諧）。

轉動多功能旋鈕，在跳出的頻率顯示幕上設定所需接收頻率。

## 自動儲存清單

透過自動儲存功能可搜尋頻帶中接收良好的電台並自動儲存。

CD 500 / DVD 800：

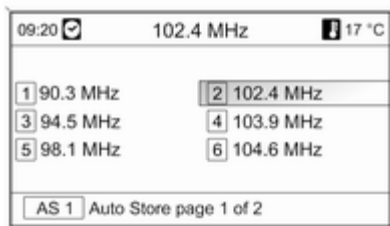

### 備註

目前接收到的電台會醒目顯示。

CD 400：

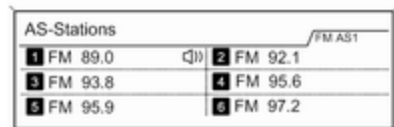

### 備註

目前接收到的電台會標示 。

每一頻帶有 2 組自動儲存清單（AS 1，AS 2），每組可儲存 6 個電台。

## 自動儲存電台

持續按住 **AS** 按鍵，直到自動儲存訊息顯示為止。目前頻帶中訊號最強的 12 個電台會儲存在那 2 組自動儲存清單中。

若要取消自動儲存程序，請按下多功能旋鈕。

## 手動儲存電台

也可以在自動儲存清單手動儲存電台。

設定要儲存之電台。

簡短按下 **AS** 按鍵來打開一組自動儲存清單或者切換到另一組自動儲存清單。

把該電台儲存在清單中一個特定位置：按下對應的電台按鍵 1...6，直到顯示確認訊息為止。

#### 備註

手動儲存的電台在自動電台儲存過程被複寫。

### 擷取電台

簡短按下 **AS** 按鍵來打開一組自動儲存清單或者切換到另一組自動儲存清單。

簡短按下電台按鍵 1...6 其中一個來打開在對應之清單位置的該電台。

### 最愛清單

所有頻帶的電台可手動儲存在最愛清單。

### CD 500 / DVD 800

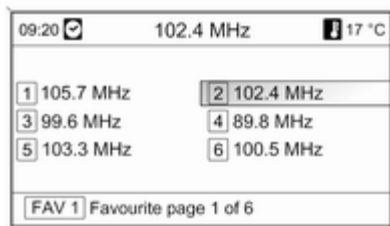

每組最愛清單可儲存 6 個電台。可供使用的最愛清單數目可進行設定（請見下方）。

#### 備註

目前接收到的電台會醒目顯示。

#### 儲存電台

設定要儲存之電台。

簡短按下 **FAV** 按鍵來打開一組最愛清單或者切換到另一組最愛清單。

把該電台儲存在清單中一個特定位置：按下對應的電台按鍵 1...6，直到顯示確認訊息為止。

#### 擷取電台

簡短按下 **FAV** 按鍵來打開一組最愛清單或者切換到另一組最愛清單。簡短按下電台按鍵 1...6 其中一個來打開在相關清單位置的該電台。

#### 定義可供使用的最愛清單數目

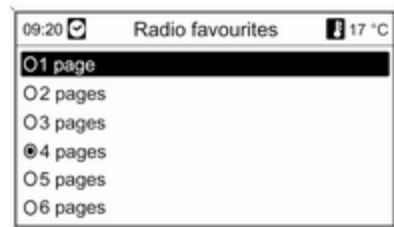

按下 **CONFIG** 按鍵。

選取 **Radio settings**（收音機設定），然後是 **Radio favourites**（收音機最愛節目）。

選取所要的可供使用最愛清單的數目。

## CD 300 / CD 400

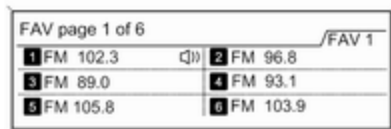

每組最愛清單可儲存 6 個電台。可供使用的最愛清單數目可進行設定（請見下方）。

CD 300：可供使用的最愛清單數目無法進行配置。

**備註**

目前接收到的電台會標示 。

**儲存電台**

設定要儲存之電台。

簡短按下 **FAV** 按鍵來打開一組最愛清單或者切換到另一組最愛清單。

把該電台儲存到清單中一個特定位置：按下對應的電台按鍵 1...6，直到顯示確認訊息為止。

**擷取電台**

簡短按下 **FAV** 按鍵來打開一組最愛清單或者切換到另一組最愛清單。

簡短按下電台按鍵 1...6 其中一個來打開在相關清單位置的該電台。

**定義可供使用的最愛清單數目**

(CD 300 沒有)

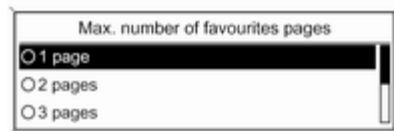

按下 **CONFIG** 按鍵。

選取 **Radio settings**（收音機設定），然後是 **Radio favourites**（收音機最愛節目）。

選取所要的可供使用最愛清單的數目。

**頻帶選單**

電台選擇的選擇性設施通過頻帶特別選單可以獲得使用。

在收音機主選單啓動的情況下，按下多功能旋鈕來打開相關的頻帶選單。

**備註**

下列 FM 顯示幕作為說明範例。

## CD 500 / DVD 800

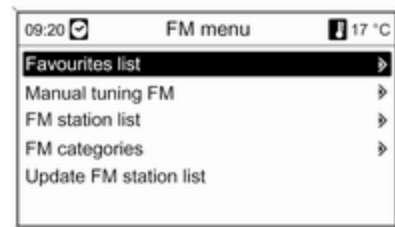
**Favourites list（最愛節目名單）**

選擇 **Favourites list**（最愛節目名單）。顯示了儲存在最愛清單中的所有電台。

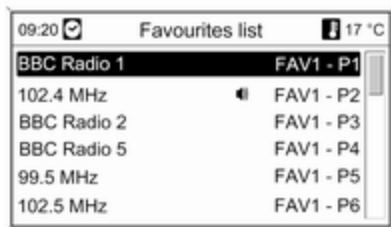

選取所需的電台。

#### 備註

目前接收到的電台會標示 。

#### 手動調整

說明  加油站搜尋。

#### 電台清單

##### AM/FM 頻帶

選取 AM station list (調幅電臺名單) 或 FM station list (調頻電臺名單)。

顯示了在目前接收範圍的所有可接收到的 AM/FM 電台。

##### DAB 頻帶

轉動多功能旋鈕。

顯示了在目前接收範圍的所有可接收到的 DAB 電台  33。

#### 備註

如果沒有已事先建立的電台清單，則資訊娛樂系統會執行自動電台搜尋。



選取所需的電台。

#### 備註

目前接收到的電台會標示 。

#### 更新電台清單

如果已經無法再接收到儲存在某頻道特別電台清單內的電台：

選取對應的指令來更新電台清單。

開始電台搜尋。搜尋一結束，會播放上回選取的電台。

若要取消電台搜尋：按下多功能旋鈕。

#### 備註

如果更新特定頻段的電台清單，對應的類別清單（如果有的話）也會更新。

#### 有關更新電台清單的重要資訊

資訊娛樂系統中的雙調諧器持續在背景更新電台清單。這可確保例如在長途公路旅程期間，電台清單中隨時包含了在目前所在區域當地可接收到的電台。由於自動更新需要一點時間，因此在接收區域突然改變時，電台清單可能無法立即提供所有可以接收到的電台。在此類狀況，可以使用有關更新電台清單的指令加快電台清單的更新。

#### 類別清單

數個 RDS 電台  30 廣播 PTY 代碼，它指明傳輸的節目類型（例如新聞節目）。有些電台也改變 PTY 代碼，根據目前傳輸的內容而定。

資訊娛樂系統儲存依節目類型分類的這些電台，把它們儲存於相應的類別清單中。

搜尋取決於電台的節目類型：選取頻帶特定類型清單選項。

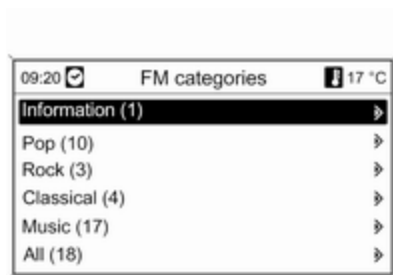

顯示了目前可提供的節目類型清單。

選取所要的節目類型。

顯示了傳輸所選取類型節目的電台清單。

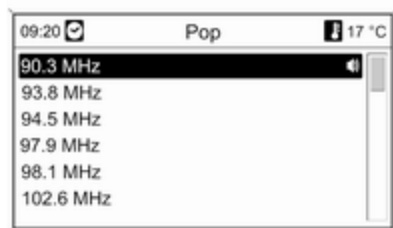

選取所需的電台。

類別清單在對應的頻帶特定電台清單更新時也更新。

### 備註

目前接收到的電台會標示 。

### DAB announcements (DAB 通告)

除了音樂節目外，數個 DAB 電台  33 也廣播不同的消息發布類別。

目前接收到的 DAB 服務 (節目) 在有任何之前啟動類別的消息發布待播放時會中斷。

### 啟動消息發布類別

選取 DAB 選單中的 **DAB announcements (DAB 通告)**。



啟動所要的消息發布類別。

可同時選取數個消息發布類別。

### 備註

只有啟用 DAB 頻段時才能接收到 DAB 廣播。

CD 300 / CD 400

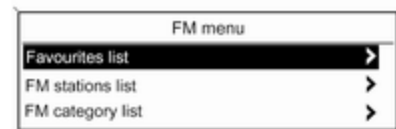

### Favourites list (最愛節目列表)

選擇 **Favourites list (最愛節目列表)**。顯示了儲存在最愛清單中的所有電台。

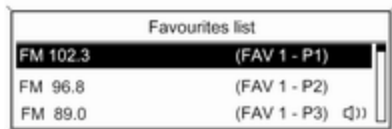

選取所需的電台。

#### 備註

目前接收到的電台會標示 。

#### 電台清單

##### AM/FM 頻帶

選取 AM stations list (調幅電臺名單) 或 FM stations list (調頻電臺名單)。

顯示了在目前接收範圍的所有可接收到的 AM/FM 電台。

##### DAB 頻帶

轉動多功能旋鈕。

顯示了在目前接收範圍的所有可接收到的 DAB 電台  33。

#### 備註

如果沒有已事先建立的電台清單，則資訊娛樂系統會執行自動電台搜尋。



選取所需的電台。

#### 備註

目前接收到的電台會標示 。

#### 更新電台清單

如果已經無法再接收到儲存在某頻道特別電台清單內的電台：

選取對應的指令來更新電台清單。

CD 400: 資訊娛樂系統的雙調諧器持續在背景更新 FM 電台清單。不需要手動更新。

開始電台搜尋。一旦搜尋完成，會播放上次接收到的電台。

若要取消電台搜尋，請按下多功能旋鈕。

#### 備註

如果更新特定頻段的電台清單，對應的類別清單（如果有的話）也會更新。

#### 類別清單

數個 RDS 電台  30 廣播 PTY 代碼，它指明傳輸的節目類型（例如新聞節目）。有些電台也改變 PTY 代碼，根據目前傳輸的內容而定。

資訊娛樂系統儲存依節目類型分類的這些電台，把它們儲存於相應的類別清單中。

搜尋取決於電台的節目類型：選取頻帶特定類型清單選項。

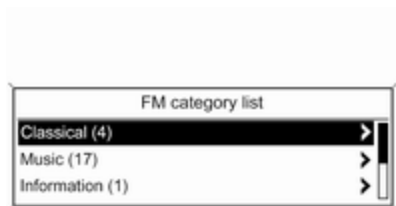

顯示了目前可提供的節目類型清單。

選取所要的節目類型。

顯示了傳輸所選取類型節目的電台清單。



選取所要的電台。

CD 300：所選取類型的下一個可接收電台搜尋到並且加以播放。

類別清單在對應的頻帶特定電台清單更新時也更新。

### 備註

目前接收到的電台會標示 。

### DAB announcements (DAB 通告)

除了音樂節目外，數個 DAB 電台  33 也廣播幾個不同的消息發布類別。

目前接收到的 DAB 服務（節目）在任何之前啟動類別的消息發布待播放時會中斷。

### 啟動消息發布類別

選取 DAB 選單中的 DAB announcements (DAB 通告)。



啟動所要的消息發布類別。

可同時選取數個消息發布類別。

### 備註

只有啟用 DAB 頻段時才能接收到 DAB 廣播。

## 廣播數據系統 (RDS)

RDS 是 FM 電台的一項服務，它大大便利了所要電台的搜尋以及其毫無失誤的接收。

### RDS 的優點

- 顯示幕上會出現所設定電台的節目名稱而非其頻率。
- 在電台搜尋時，資訊娛樂系統僅收聽 RDS 電台。
- 資訊娛樂系統透過 AF（可選擇頻道，Alternative Frequency）一向會收聽到所設定電台的接收最良好的廣播頻率。
- 取決於所接收到的電台，資訊娛樂系統會顯示廣播文字，這可能含有目前節目的相關資訊。

## CD 500 / DVD 800

**配置 RDS**

若要打開選單進行 RDS 配置：

按下 **CONFIG** 按鍵。

選取 **Radio settings** (收音機設定)，然後是 **RDS options** (廣播數據系統選項)。

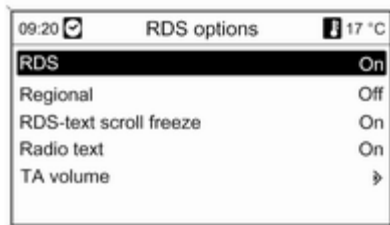
**啓動和關閉 RDS**

設定 **RDS** (廣播數據系統) 為 **On** (開) 或 **Off** (關)。

**啓動和關閉區域化**

(針對地區化 RDS 必須啓動。)

在某些時候，RDS 電台會在不同的頻率上做不同的區域性節目廣播。

設定 **Regional** (地區) 為 **On** (開) 或 **Off** (關)。

只選取含有同樣區域節目的可選擇頻道 (AF)。

如果關閉區域化，則選擇可選擇電台頻道時不會考量到區域節目。

**RDS 瀏覽文字**

有些 RDS 電台使用顯示列來指明節目名稱甚至也指明額外資訊。在這個過程期間，節目名稱隱藏。

若要防止顯示額外資訊：

設定 **RDS-text scroll freeze** (RDS 文字瀏覽凍結) 為 **On** (開)。

**廣播文字**

如果啓動了 RDS 和 RDS 電台接收，則目前可接收到的節目以及目前正在播放的音樂曲目之相關資訊會顯示在節目名稱下方。

顯示或隱藏資訊：

設定 **Radio text** (廣播文字) 為 **On** (開) 或 **Off** (關)。

**TA volume (交通廣播音量)**

交通路況廣播 (TA) 的音量可預設  $\diamond$  19。

**交通路況廣播服務**

(TP = 交通路況節目)

交通路況廣播服務電台是廣播交通路況新聞的 RDS 電台。

**啓動和關閉交通路況廣播服務**

啓動和關閉資訊娛樂系統的交通路況廣播隨時待命功能：

按下 **TP** 按鍵。

- 如果打開了交通路況廣播服務，[ ] 會在顯示幕上以黑色指明（如果交通路況廣播服務關閉，則是灰色）。
- 僅會接收到交通路況廣播電台。
- 如果目前的電台並不是交通路況廣播電台，則會開始自動搜尋下一個交通路況廣播電台。
- 如果找到了一個交通路況廣播服務電台，[**TP**] 會在顯示幕上以黑色指明。如果未找到交通路況廣播服務電台，則 **TP** 會以灰色顯示。
- 交通路況廣播 (TA) 會以預設的 TA 音量播放 ⇨ 19。
- 如果打開了收音機交通路況廣播服務，則在交通路況廣播期間，CD/MP3 重複功能會中斷。

### 只收聽交通路況廣播

打開交通路況廣播服務，並且將資訊娛樂系統的音量完全調減。

### 阻絕交通路況廣播

若要阻絕交通路況廣播，例如在 CD/MP3 播放期間：

按下 **TP** 按鍵或多功能旋鈕。

放棄交通廣播，且顯示幕上的相應訊息消失，但收音機交通服務保持開啓。

### EON (其他強化網路, Enhanced Other Networks)

有了 EON，您可以收通交通路況廣播報導，即使您設定的電台並不廣播它自己的交通路況廣播服務。如果設定了這樣的電台，它會以黑色顯示如同交通路況廣播服務電台 **TP**。

### CD 300 / CD 400



### 配置 RDS

若要打開選單進行 RDS 配置：

按下 **CONFIG** 按鍵。

選取 **Radio settings (收音機設定)**，然後是 **RDS options (廣播數據系統選項)**。

CD 300：選取 **Audio settings (音響設定)** 然後是 **RDS options (廣播數據系統選項)**。

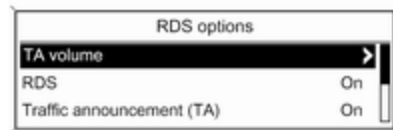

### TA volume (交通節目音量)

交通路況廣播 (TA) 的音量可預設 ⇨ 19。

### 啓動和關閉 RDS

設定選項 **RDS (廣播數據系統)** 為 **On (開)** 或 **Off (關)**。

### Traffic announcement (TA) (交通情況通告)

永久啓動或關閉 TA 功能：

設定選項 **Traffic announcement (TA) (交通情況通告)** 為 **On (開)** 或 **Off (關)**。

### 啓動和關閉區域化

(針對地區化 RDS 必須啓動。)

在某些時候，RDS 電台會在不同的頻率上做不同的區域性節目廣播。

設定選項 **Regional (REG) (地區節目)** 爲 **On (開)** 或 **Off (關)**。

只選取含有同樣區域節目的可選擇頻道 (AF)。

如果關閉區域化，則選擇可選擇電台頻道時不會考量到區域節目。

### RDS 瀏覽文字

有些 RDS 電台會在顯示列中隱藏節目名稱，以便能夠顯示額外資訊。

若要防止顯示額外資訊：

將 **RDS-Text scroll freeze (文字瀏覽凍結)** 設爲 **On (開)**。

### Radio text (廣播文字)：

如果啓動了 RDS 和 RDS 電台接收，則目前可接收到的節目以及目前正在播放的音樂曲目之相關資訊會顯示在節目名稱下方。

顯示或隱藏資訊：

設定選項 **Radio text (廣播文字)**：爲 **On (開)** 或 **Off (關)**。

### 交通路況廣播服務

(TP = 交通路況節目)

交通路況廣播服務電台是廣播交通路況新聞的 RDS 電台。

### 啓動和關閉交通路況廣播服務

啓動和關閉資訊娛樂系統的交通路況廣播隨時待命功能：

按下 **TP** 按鍵。

- 如果打開了交通路況廣播服務，[ ] 會顯示在收音機主選單。
- 僅會接收到交通路況廣播電台。
- 如果目前的電台並不是交通路況廣播電台，則會開始自動搜尋下一個交通路況廣播電台。
- 如果找到了一個交通路況廣播服務電台，[TP] 會顯示在收音機主選單。
- 交通路況廣播 (TA) 會以預設的 TA 音量播放  $\heartsuit$  19。
- 如果打開了收音機交通路況廣播服務，則在交通路況廣播期間，CD/MP3 重複功能會中斷。

### 只收聽交通路況廣播

打開交通路況廣播服務，並且將資訊娛樂系統的音量完全調減。

### 阻絕交通路況廣播

若要阻絕交通路況廣播，例如在 CD/MP3 播放期間：

按下 **TP** 按鍵或多功能旋鈕。

放棄交通廣播，且顯示幕上的相應訊息消失，但收音機交通服務保持開啓。

### EON (其他強化網路, Enhanced Other Networks)

有了 EON，您可以收通交通路況廣播報導，即使您設定的電台並不廣播它自己的交通路況廣播服務。如果設定了這樣的電台，它會以黑色顯示如同交通路況廣播服務電台 **TP**。

### 數位音訊廣播

(CD 300 不提供)

數位音訊廣播 (DAB) 是一新發明的通用廣播系統。

DAB 電台是由節目名稱而非廣播頻率來指示。

CD 500 / DVD 800 :



CD 400 :



### 一般資訊

- 有了 DAB，數個電台節目（服務）就可廣播於在單一頻率上（組網）。
- 除了高品質數位音訊服務之外，DAB 也可以傳輸節目相關資訊以及許多其他資訊服務包括行車和交通資訊。
- 只要特定的 DAB 接收器能接收到廣播電台發出的訊號（即使訊號相當微弱），即可確定有聲音再現。
- 沒有 AM 或 FM 接收典型的模糊（聲音變微弱）情況。DAB 訊號以持續穩定的音量重現。
- 如果 DAB 訊號太微弱，接收器無法接收到，則接收會完全中斷。若要避免這個情況：

CD 500 / DVD 800：在 DAB 設定選單啟動 **Auto ensemble linking**（自動團體鏈接）。

CD 400：在 DAB 設定選單中啟動 **Auto ensemble linking**（自動團體連接）和/或 **Auto linking DAB-FM**（自動連接 DAB-調頻）。

- 連接 DAB 時，不會發生由附近頻率上的電台所造成的干擾（這是 AM 和 FM 接收的一個典型現象）。

- 如果 DAB 訊號受到自然障礙物或建築物反射，DAB 的接收品質會改善，而 AM 或 FM 接收在此類情況則會大大變弱。
- DAB+電台的接收目前還沒有 DAB 接收器的支持。

### 配置 DAB

CD 500 / DVD 800

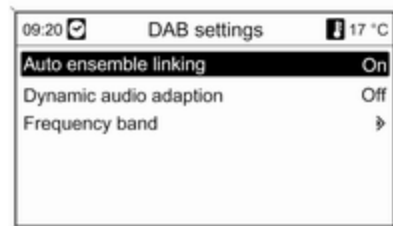

按下 CONFIG 按鍵。

選取 **Radio settings**（收音機設定），然後是 **DAB Settings**（DAB 設定）。

在配置選單有以下選項可提供：

- **Auto ensemble linking**（自動團體鏈接）：這個功能啟動時，當 DAB 訊號

太微弱而無法被接收器接收到時，該裝置會切換到另一個 DAB 組網（頻率，如果可提供的話）上的相同服務（節目）。

- **Dynamic audio adaption (動力音響調整)**：這個功能啟動時，DAB 訊號的動態範圍減少。這表示較大聲音的音量減低，但是輕微聲音的音量沒有減低。因此資訊娛樂系統的音量可以提高到一個程度是，輕微聲音可以聽得見，而較大聲音也不會太大聲。
- **Frequency band (頻段)**：在選擇這個選項之後，使用者可以定義資訊娛樂系統要接收到哪些 DAB 頻帶。

CD 400

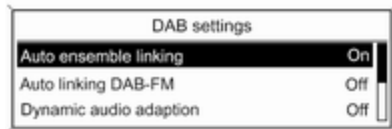

按下 CONFIG 按鍵。

選取 **Radio settings (收音機設定)**，然後是 **DAB settings (DAB 設定)**。

在配置選單有以下選項可提供：

- **Auto ensemble linking (自動團體連接)**：這個功能啟動時，當 DAB 訊號太微弱而無法被接收器接收到時，該裝置會切換到另一個 DAB 組網（頻率，如果可提供的話）上的相同服務（節目）。
- **Auto linking DAB-FM (自動連接 DAB-調頻)**：這個功能啟動時，當 DAB 訊號太微弱而無法被接收器接收到時，該裝置會切換到啟動的 DAB 服務（如果可提供的話）的一個對應的 FM 電台。
- **Dynamic audio adaption (動力音響調配)**：這個功能啟動時，DAB 訊號的動態範圍減少。這表示較大聲音的音量減低，但是輕微聲音的音量沒有減低。因此資訊娛樂系統的音量可以提高到一個程度是，輕微聲音可以聽得見，而較大聲音也不會太大聲。
- **Frequency band (頻段)**：在選擇這個選項之後，可以定義資訊娛樂系統要接收到哪些 DAB 頻帶。

## CD/DVD 播放機

一般資訊 .....	36
用法 .....	37

### 一般資訊

#### CD 500 / DVD 800

資訊娛樂系統的 CD/DVD 播放機可以播放音樂 CD 片和 MP3/WMA CD 片以及 MP3/WMA DVD 片（僅限 DVD 800）。

#### 關於音樂 CD 和 MP3/WMA CD/DVD 的重要資訊

##### 注意事項

切勿將 DVD、8 公分單曲 CD 或特殊形狀的 CD 放入音樂播放機。

切勿在 CD 上黏貼貼紙。否則光碟可能會卡在 CD 光碟機內，使光碟機受損。更換光碟機需要花費許多成本。

- 與音樂 CD 標準不相容之有防拷保護的音樂 CD 可能無法正確播放或完全不播放。
- 自錄的 CD-R 和 CD-RW 可能比預錄的 CD 更容易有處理不當的情況。必須確定有正確的處理，尤其在自錄 CD-R 和 CD-RW 情況。請見下面說明。
- 自錄的 CD-R 和 CD-RW 可能無法正確播放或完全不播放。

- 在混合模式 CD 片（綜合了音樂和資料，例如 MP3），只會偵測到音樂曲目並進行播放。
- 更換 CD/DVD 片時請避免在上面留下指紋。
- 將音響播放機取出 CD/DVD 片時，請立即將它們放回防護套內以保護它們不受到損壞或蒙塵。
- CD/DVD 片如果蒙塵或弄溼，放入音響播放機可能會汙損裝置內部的透鏡而造成故障。
- 保護 CD/DVD 片免受高熱和直接日曬。
- 以下限制適用於儲存在 MP3/WMA CD/DVD 片上的資料：
  - 最大文件夾結構深度：11 級。
  - 可儲存的 MP3/WMA 檔案數量最多為：1000。
  - 帶有來自在線音樂商店的「數碼權利管理（DRM）」的 WMA 文檔不可以播放。
  - 只有在 WMA 文檔是用微軟 Windows Media Player 版本 8 或更新的版本創建時才可以安全地重新播放。
  - 適用的播放清單副檔名：.m3u、.pls
  - 播放清單輸入項必須為相關路徑的形式。

- 本章只處理播放 MP3 檔案的問題，因為 MP3 和 WMA 檔案的操作其實是一樣的。載入帶有 WMA 檔案的 CD/DVD 片時，系統會顯示與 MP3 相關的選單。

## CD 300 / CD 400

資訊娛樂系統的 CD 播放機可播放音樂 CD 和 MP3/WMA CD。

### 關於音樂 CD 和 MP3/WMA CD 的重要資訊

#### 注意事項

切勿將 DVD、8 公分單曲 CD 或特殊形狀的 CD 放入音樂播放機。

切勿在 CD 上黏貼貼紙。否則光碟可能會卡在 CD 光碟機內，使光碟機受損。更換光碟機需要花費許多成本。

- 可以使用下列 CD 格式：  
CD-ROM 模式 1 和模式 2。  
CD-ROM XA 模式 2，形式 1 和形式 2。
  - 可以使用下列檔案格式：  
ISO9660 1 級，2 級，（Romeo，Joliet）。
- 用上述格式編寫的 MP3 和 WMA 檔案可能無法正確播放，它們的檔案名稱和檔案夾名稱也可能無法正確顯示。

- 與音樂 CD 標準不相容之有防拷保護的音樂 CD 可能無法正確播放或完全不播放。
- 自錄的 CD-R 和 CD-RW 可能比預錄的 CD 更容易有處理不當的情況。必須確定有正確的處理，尤其在自錄 CD-R 和 CD-RW 情況。請見下方。
- 自錄的 CD-R 和 CD-RW 可能無法正確播放或完全不播放。在此類情況，並不是配備故障。
- 在混合模式 CD 片（儲存了音樂曲目和壓縮檔，例如 MP3），音樂曲目和壓縮檔部分可分開播放。
- 更換 CD 片時請避免在上面留下指紋。
- 從 CD 播放機取出 CD 片時，請立即將它們放回防護套內，以保護它們不受損壞或蒙塵。
- CD 片如果蒙塵或弄溼，放入 CD 播放機可能會汗損裝置內部的透鏡而造成故障。
- 保護 CD 片免受高熱和直接日曬。
- 以下限制適用於儲存在 MP3/WMA CD 片上的資料：  
曲目數量：最多 999。  
文件夾數量：最多 255。

文件夾結構深度：最多 64 級（建議：最多 8 級）。

播放清單數量：最多 15。

每份播放清單的歌曲數目：最多 255。

適用的播放清單副檔

名：.m3u、.pls、.asx、.wpl。

- 本章只處理播放 MP3 檔案的問題，因為 MP3 和 WMA 檔案的操作其實是一樣的。載入帶有 WMA 檔案的 CD 片時，系統會顯示與 MP3 相關的選單。

## 用法

### CD 500 / DVD 800



### 開始 CD/DVD 播放

將 CD/DVD 片有標籤標示的那面朝上，推入 CD/DVD 插槽內，直到它被拉入為止。

CD/DVD 播放自動開始而且顯示了 Audio CD (音響光碟) 或 Audio MP3 (音響 MP3) 選單。

如果該單元內已經有一片 CD/DVD，但是 Audio CD (音響光碟) 或 Audio MP3 (音響 MP3) 選單未啟動：

按下 CD/AUX 按鍵。

Audio CD (音響光碟) 或 Audio MP3 (音響 MP3) 選單開啓，而且開始播放 CD/DVD。

視音樂 CD 或 MP3 CD/DVD 上所儲存的資料，顯示幕上會顯示與 CD/DVD 片以及目前音樂曲目相關的不同資訊。

如果在按下 CD/AUX 按鍵之後，Audio CD (音響光碟) 或 Audio MP3 (音響 MP3) 選單並未出現，這表示還有一片導航 DVD 在 CD/DVD 插槽中。按下  $\triangle$  按鍵來取出這片 DVD 片。

### 選取一首曲目

轉動多功能旋鈕來顯示 CD/DVD 片上的所有曲目清單。目前播放的曲目會被預選。選取所要的曲目。

### 跳到下一曲目或上一曲目

簡短按下  $\ll \text{K}$  或  $\text{K} \gg$  按鍵一次或數次。

### 往前或往後搜尋曲目

簡短按下  $\ll \text{K}$  或  $\text{K} \gg$  按鍵，接著再次按下  $\ll \text{K}$  或  $\text{K} \gg$  按鍵並保持按住，直到顯示所要的曲目為止。

### 快速向前或倒轉

按下  $\ll \text{K}$  或  $\text{K} \gg$  按鍵並按住，可以向前快轉或倒轉目前曲目。

### 使用音樂 CD 或 MP3 選單來選擇曲目 在音樂 CD 播放期間



按下多功能旋鈕來打開與音樂 CD 相關的選單。

隨機播放所有曲目：設定 Shuffle songs (RDM) (隨意翻閱歌曲) 為 On (開)。

若要選取音樂 CD 片上的一首曲目：選擇 Track list (曲目名單)，然後選擇所要的曲目。

### 在 MP3 重複播放期間

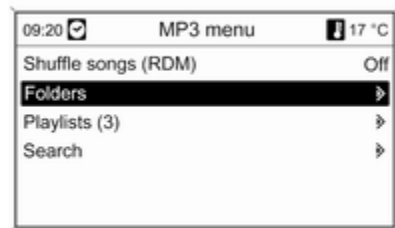

按下多功能旋鈕來打開與 MP3 相關的選單。

隨機播放所有曲目：設定 Shuffle songs (RDM) (隨意翻閱歌曲) 為 On (開)。

若要從文件夾或播放清單選取一首曲目 (若可提供的話)：選擇 Folders (文件夾) 或 Playlists (播放單)。

選擇一文件夾或播放清單，然後選擇所要的曲目。

選擇 **Search (搜索)**，打開一個選單，內有曲目搜尋和選取的更多選項。

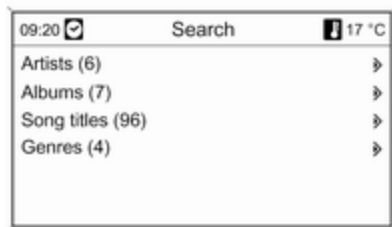

根據保存的曲目數量，搜尋過程可能需要數分鐘的時間。

選取搜尋選項，然後選取所要的曲目。

### 取出一片 CD/DVD

按下 **△** 按鍵。

CD/DVD 片從 CD/DVD 槽退出。

如果在退出之後未拿出 CD/DVD，經過幾秒之後，它會自動再被拉回。

### CD 300 / CD 400



### 開始 CD 播放

按下 **CD/AUX** 按鍵來打開 CD 或 MP3 選單。

如果 CD 播放機內有 CD 片，則 CD 重複播放會啟動。

視音樂 CD 或 MP3 CD 上所儲存的資料，顯示幕上會顯示與 CD 片以及目前音樂曲目相關的不同資訊。

### 插入一片 CD

將 CD 片有列印的那面朝上插入 CD 槽內，直到它被拉入為止。

### 變更標準頁面檢視

(僅限 CD 300)

在音樂 CD 或 MP3 播放期間：按下多功能旋鈕，然後選取 **Default CD page view (預設光碟頁檢視)** 或 **Default MP3 page view (預設 MP3 頁檢視)**。

選取所要的選項。

### 變更文件夾層級

(僅限 CD 300, MP3 播放)

按下 **□** 或 **□** 按鍵來變更至較高或較低的文件夾層級。

### 跳到下一曲目或上一曲目

簡短按下 **◀◀ K** 或 **K ▶▶** 按鍵。

### 快速向前或倒轉

按下 **◀◀ K** 或 **K ▶▶** 按鍵並按住，可以向快轉或倒轉目前曲目。

### 使用音樂 CD 或 MP3 選單來選擇曲目 在音樂 CD 播放期間

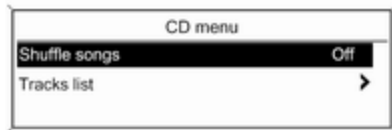

按下多功能旋鈕來打開與音樂 CD 相關的選單。

隨機播放所有曲目：設定 **Shuffle songs** (翻閱歌曲) 為 **On** (開)。

若要選取音樂 CD 片上的一首曲目：選擇 **Tracks list** (曲目清單)，然後選擇所要的曲目。

### 在 MP3 重複播放期間

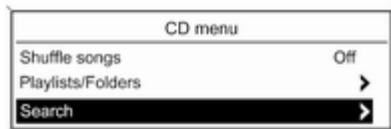

按下多功能旋鈕來打開與 MP3 相關的選單。

隨機播放所有曲目：設定 **Shuffle songs** (翻閱歌曲) 為 **On** (開)。

若要從文件夾或播放清單選取一首曲目 (若可提供的話)：選擇 **Playlists/Folders** (播放單/文檔夾)。

選擇一文件夾或播放清單，然後選擇所要的曲目。

#### 備註

如果一片 CD 含有音樂以及 MP3 資料，音樂資料可從 **Playlists/Folders** (播放列表/文檔夾) 選取。

若要打開一個選單，內有曲目搜尋和選取的更多選項：選擇 **Search** (搜索)。可用的選項取決於 MP3 CD 上保存的資料。

MP3 CD 上的搜尋程序可能需要幾分鐘的時間。在這段時間，會接收到上次播放的電台。

#### 取出一片 CD

按下  $\triangle$  按鍵。

CD 片從 CD 槽退出。

如果在退出之後未拿出 CD，過了幾秒後，它會自動再被拉回。

## AUX 輸入

一般資訊 .....	41
用法 .....	41

### 一般資訊



在中央控制台上的蓋子下方有個 AUX 插槽，供外部音源連接之用。

#### 備註

這些插槽必須時時保持清潔乾燥。

例如，可以將帶有 3.5 mm 插塞的便攜式 CD 播放機連接至 AUX 輸入。

### 用法

CD 500 / DVD 800



按下 **CD/AUX** 按鍵一次或數次來啟動 AUX 模式。

連接到 AUX 輸入的音源僅能由音源的控制元件進行操作。

CD 300 / CD 400



按下 **CD/AUX** 按鍵一次或數次來啓動 AUX 模式。

連接到 AUX 輸入的音源僅能由音源的控制元件進行操作。

## USB 埠

一般資訊 .....	43
播放儲存的聲音檔案 .....	44

### 一般資訊

#### CD 500 / DVD 800



在中央控制台上的蓋子下方有個 USB 插槽，供外部音源連接之用。

#### 備註

這些插槽必須時時保持清潔乾燥。

MP3 播放機、USB 隨身碟或 iPod 可以連接到 USB 埠。

這些裝置是透過控制裝置以及資訊娛樂系統的選單進行操作。

### 重要資訊

#### MP3 播放機和 USB 隨身碟

- 所連接的 MP3 播放機以及 USB 隨身碟必須符合 USB Mass Storage Class 大容量儲存等級規格 (USB MSC)。
- 只支援在 FAT16/FAT32 檔案系統中叢集大小小於或等於 64 千位元組 (kBytes) 的 MP3 播放機以及 USB 隨身碟。
- 硬碟 (HDD) 無法支援。
- 不支援 USB 集線器。
- 以下限制適用於儲存在 MP3 播放機或 USB 裝置上的資料：

最大文件夾結構深度：11 級。

可儲存的 MP3/WMA 檔案數量最多為：1000。

帶有來自在線音樂商店的「數碼權利管理 (DRM)」的 WMA 文檔不可以播放。

只有在 WMA 文檔是用微軟 Windows Media Player 版本 8 或更新的版本創建時才可以安全地重新播放。

適用的播放清單副檔名：.m3u、.pls  
播放清單輸入項必須為相關路徑的形式。

針對包含聲音資料的文件夾/檔案的系統特性不應設定。

#### 備註

請勿插入超過 70 公釐的 USB 隨身碟。  
摺下扶手時，可能會損壞較長的裝置。

#### 支援的 iPod 機型

- iPod nano (第 1/第 2/第 3/第 4 代)
- iPod with video (第 5 代/第 5.5 代)
- iPod classic (第 6 代)
- iPod touch (第 1 代/第 2 代)
- iPhone (第 3 代)

在以下情況，操作和功能可能會有問題：

- 連接的 iPod 上安裝了比資訊娛樂系統支援的軟體更新的版本時。
- 連接的 iPod 上安裝了來自其他供應商 (例如 Rockbox) 的韌體時。

## CD 400



在中央控制台上的蓋子下方有個 USB 插槽，供外部音源連接之用。

連接到 USB 埠的裝置是透過控制裝置以及資訊娛樂系統的選單進行操作。

#### 備註

這些插槽必須時時保持清潔乾燥。

#### 重要資訊

以下裝置可連接到 USB 埠：

- iPod
- Zune
- PlaysForSure 裝置 (PFD)
- USB 隨身碟

#### 備註

資訊娛樂系統不一定支援所有型號的 iPod、Zune、PFD 或 USB 隨身碟。

#### 備註

請勿插入超過 70 公釐的 USB 隨身碟。  
摺下扶手時，可能會損壞較長的裝置。

## 播放儲存的聲音檔案

### CD 500 / DVD 800

#### MP3 播放機 / USB 隨身碟



按下 **CD/AUX** 按鍵一次或數次來啟動聲音 USB 模式。

會開始播放儲存在 USB 裝置上的聲音資料。

操作經由 USB 連接的資料來源，同於聲音 MP3/WMA CD/DVD ↻ 37。

## iPod



按下 **CD/AUX** 按鍵一次或數次來啓動聲音 iPod 模式。

會開始播放儲存在 iPod 上的聲音資料。操作經由 USB 連接的 iPod，大致上同於聲音 MP3/WMA CD/DVD ↻ 37。

以下僅針對不同/額外的操作方面做說明。

## iPod 功能

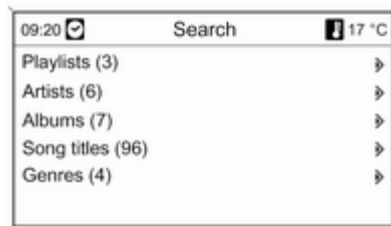

針對選取和播放曲目有幾個不同的選項，視所儲存的資料而定。

按下多功能旋鈕然後選取 **Search (搜索)** 來顯示可供使用的選項。

裝置上的搜尋程序可能需要幾秒鐘的時間。

## CD 300 / CD 400



按下 **CD/AUX** 按鍵一次或數次來啓動 USB 模式。

會開始播放儲存在 USB 裝置上的聲音資料。

操作經由 USB 連接的資料來源，大致上同於聲音 MP3 CD ↻ 37。

以下僅針對不同/額外的操作方面做說明。

操作和螢幕顯示僅針對 USB 隨身碟來說明。其他裝置像是 iPod 或 Zune 的操作大致上相同。

## 使用 USB 選單選擇曲目

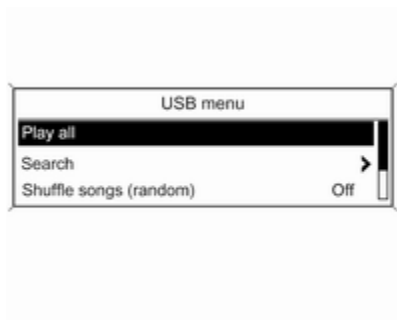

按下多功能旋鈕來打開與 USB 相關的選單。

若要照順序播放所有曲目：選擇 **Play all**（播放全部）。

若要顯示一個選單，內有曲目搜尋和選取的更多不同選項：選擇 **Search**（搜索）。

USB 裝置上的搜尋程序可能需要幾分鐘的時間。在這段時間，會接收到上次播放的電台。

隨機播放所有曲目：設定 **Shuffle songs (random)**（隨意翻閱歌曲）為 **On**（開）。

若要重複目前播放的曲目：設定 **Repeat**（重複）為 **On**（開）。

## 導航

一般資訊 .....	47
用法 .....	48
目的地輸入 .....	51
使用通訊錄 .....	60
導引 .....	62
動態導引 .....	68
符號總覽 .....	69

### 一般資訊

導航系統十分可靠，即使您對當地的情況知之甚少，也可以順利抵達目的地，且無需閱讀地圖。

如果使用動態的路徑導引，在計算路徑時，會考慮目前的交通狀況。對此，資訊娛樂系統經由 RDS-TMC，接收目前接收區域的交通廣播。

但是，導航系統不能考慮交通事故，短期內修改的交通規則，和突然發生的危險或問題（例如，道路施工）。

#### 注意事項

即使使用導航系統，駕駛仍需謹慎注意交通路況。必須遵守相關交通法規。萬一導航指示和交通法規有衝突，絕對以交通法規為準。

### 導航系統的功能

車輛的位置和移動由導航系統使用感測器偵測。行駛的距離由車輛的速度計訊號確定，陀螺感測器在彎道控制轉向移動。位置由 GPS 衛星（全球定位系統）確定。

通過將感測器訊號與導航 CD/DVD 上的數位地圖進行比較，可以用大約 10 公尺的精準度確定位置。

在 GPS 接收效果不良時，該系統也能工作，但是，位置精準度將下降。

輸入目的地地址或景點（最近的加油站、飯店等），計算從當前位置到所選目的地之間的路徑。

路徑導引由語音輸入和箭頭以及借助彩色地圖顯示幕提供。

### TMC 交通資訊系統和動態路徑導引

TMC 交通資訊系統從 TMC 廣播站接收所有目前的交通資訊。如果動態路徑導引啟用，總體路徑的計算將包含該資訊。在該過程中，對路徑加以規劃，確保避免與預選標準有關的交通問題。

在啟用路徑導引過程中，如果有交通問題，根據預先的設定，將會顯示一條訊息，詢問是否應當修改路徑。

TMC 交通資訊在路徑導引顯示幕上以符號的形式顯示，或者在 **TMC messages**（**TMC 訊息**）選單上，顯示詳細文字。

爲了能使用 TMC 交通資訊，系統必須接收相關地區的 TMC 廣播站。

動態路徑導引僅在交通路況資訊經由 TMC 交通路況資訊系統接收時才運作。

動態路徑導引功能可以解除 ⇨ 62。

## 地圖資料

完整的地圖資料範圍過於廣闊，無法載入到系統的記憶體中。

對於國際導航，插入導航 CD/DVD，或將該地區的相關資料載入到系統的記憶體中。歐洲的主要道路網路自動載入。可能需要從系統記憶體刪除其他地圖資料。

一旦載入了首選的地圖資料，可以取出 CD/DVD，以便驅動器可以用於播放音樂。

新增/移除地圖資料 ⇨ 48。

## 地圖 CD/DVD 上的重要資訊

### 注意事項

切勿將 DVD、8 公分單曲 CD 或特殊形狀的 CD 放入音樂播放機。

切勿在 CD 上黏貼貼紙。否則光碟可能會卡在 CD 光碟機內，使光碟機受損。更換光碟機需要花費許多成本。

- 只能使用車輛製造商批准的地圖 CD/DVD。資訊娛樂系統將不讀取其他製造商的地圖 CD/DVD。
- 建議永遠於資訊娛樂系統使用車輛製造商批准的最近地圖 CD/DVD。
- 更換地圖 CD/DVD 片時請避免在上面留下指紋。
- 由資訊娛樂系統取出地圖 CD/DVD 片時，請立即將它們放回防護套內以保護它們不受到損壞或蒙塵。
- 地圖 CD/DVD 片如果蒙塵或弄溼，放入 CD/DVD 播放機可能會汙損裝置內部的透鏡而造成故障。
- 保護地圖 CD/DVD 片免受高熱和直接日曬。

## 用法

### 控制元件

最重要的導航特定控制元件如下：

**NAV 按鈕**：啟動導航；顯示當前的位置（如果路線導引沒有啟用）；在地圖全螢幕顯示，箭頭顯示（如果路線導引啟用）和分螢幕顯示之間切換，請參閱“有關顯示幕的資訊”。

**DEST 按鍵**：打開含有目的地輸入選項的選單。

**八路開關**：在地圖檢視中移動顯示窗；若要選取目的地，按下所要的方向將十字標線放置在地圖上的一個目的地上方。

**RPT 按鍵**：重複上一道路徑導引訊息。

## 啟動導航系統

按下 NAV 按鍵。

目前所在位置的地圖顯示在顯示幕上。

## 載入一片地圖 CD/DVD

若要載入某個國家的額外地圖資料，請將地圖 CD/DVD 片有標籤標示的那面朝上，推入 CD/DVD 槽中，直到它被拉入為止。

## 取出一片地圖 CD/DVD

按下 **△** 按鍵。CD/DVD 片從 CD/DVD 槽退出。

如果在退出之後未拿出 CD/DVD，經過幾秒之後，它會自動再被拉回。

## 設定導航音量

說明 ⇨ "建立導航系統"。

## 顯示幕上的資訊

### 路線導引沒有啟用

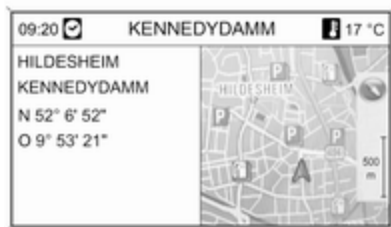

如果路線導引沒有啟用，顯示下列資訊：

- 在首行：當前位置的街道名稱。
- 當前位置的地址和地理座標。
- 當前位置周圍區域的地圖顯示幕。
- 紅色三角形標記的當前位置。
- 顯示北方的羅盤符號。
- 如果 GPS 訊號  47 在當前位置可用，在羅盤符號的下方顯示一個交叉的“GPS”符號。
- 當前選取的地圖比例（變更比例：轉動多功能旋鈕）。

### 路線導引啓用

如果路徑導引啓動，會視目前的 **Navigation options (導航選項)** 設定  62 而定，顯示以下資訊。

### 頂端線的資訊



- 時間
- 與最終目的地或行程中下一個中間目的地（如適用）的距離
- 抵達時間或旅程時間
- 車外溫度

### 箭號顯示幕上的資訊

- 行進方向。
- 到下一個交叉路口的距離。
- 從目前要行進的街道開始的街道。

- 在箭號下方：目前要行進的街道名稱。
- 在箭號上方：在下一個交叉路口之後要行進的街道名稱。
- 在到達公路交叉口時，會顯示有關行車道導引的資訊。



若在 **Display route guidance (顯示路線指南)** 選單  62 啓動選項 **Highway lane guidance (高速公路行車指南)**，將顯示下列類型的圖示：

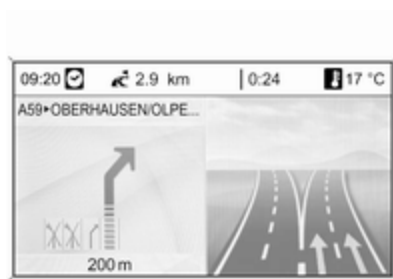

### 地圖顯示幕上的資訊

在螢幕的右側，顯示下列資訊：

- 顯示北方的羅盤符號。
- 如果 GPS 訊號 ⇨ 47 在當前位置可用，在羅盤符號的下方顯示一個交叉的“GPS”符號。
- 當前選取的地圖比例（變更比例：轉動多功能旋鈕）。

在地圖上，顯示下列資訊：

- 路徑為藍線。
- 目前位置為紅色三角形。
- 最終目的地為格子旗。
- 不同的符號 ⇨ 69 代表交通資訊和一般資訊或景點。

### 建立導航系統

若要打開含有導航特定設定的設定選單：按下 **CONFIG** 按鍵然後選擇 **Navigation settings**（導航設定）。

以下選項可用：

- **Navigation volume**（導航音量）
- **TMC settings**（TMC 設定）
- **Delete lists**（刪除名單）
- **Map data add / remove**（地圖數據增加/刪除）
- **Erase map data memory**（刪除地圖數據記憶）
- **Delete Home address**（刪除住家地址）

### Navigation volume（導航音量）

可以預設在導航訊息期間的導航訊息（**Announcement**（通告））和音源（**Background**（背景））的相對音量。

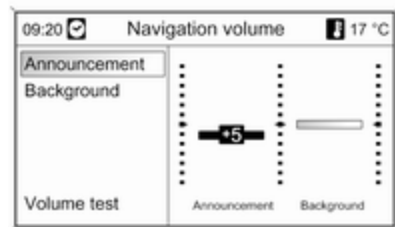

設定所要的 **Announcement**（通告）和 **Background**（背景）數值。

測試目前設定：選取 **Volume test**（音量測試）。

### TMC settings（TMC 設定）

#### Infotypes（資訊類型）

選取 **Infotypes**（資訊類型）來打開含有數個選項的子選單，定義是否要在啟動的路徑導引地圖上顯示交通路況訊息以及要顯示哪些資訊類型。

選取了 **User defined**（用戶已確定）時，可以定義要顯示的資訊類型。

#### Sort criteria（整理標準）

選擇交通路況訊息是否依距離或者依街道名依序顯示。

### Warning messages when route guidance is inactive (路線指南無效時的警告訊息)

確認資訊娛樂系統是否在即使路徑導引沒有啓用時，也廣播警告訊息。

### Delete lists (刪除名單)

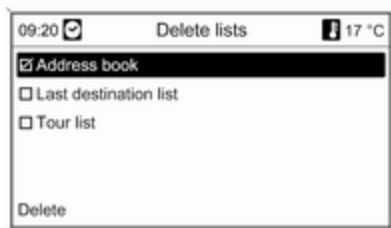

選擇是否要把 Address book (地址簿)、Last destinations (最近目的地) 和/或 Tours (行程) 清單中的所有輸入都刪除。

### Map data add / remove (地圖數據增加/刪除)

(在路徑導引啓用時，不可用)

國別特定的地圖資料可從地圖 CD/DVD 載入資訊娛樂系統的內部記憶體，也可以從內部記憶體移除。



### 插入地圖 CD/DVD

在內部記憶體的可用記憶體大小顯示在頂端線。

選取要載入記憶體中的地圖。

取消選擇要從內部記憶體移除的地圖。

選擇 **Confirm (確認)** 來載入/移除所選取的地圖。

載入/移除程序可能需要一點時間，端視要載入和/或移除的資料量而定。

系統所示的載入/移除過程所需時間只是約略估計，並未將任何其他啓動的功能納入考量，例如播放 MP3 檔。

如果載入/移除過程由於資訊娛樂系統關閉而中斷，那麼在資訊娛樂系統啓動之後，過程必須手動重新啓動。

如果載入/移除過程手動取消，那麼已經載入的相關地圖資料會從記憶體移除。這個過程可能需要一點時間。

### Erase map data memory (刪除地圖數據記憶)

如果無法使用來自內部記憶體的資料進行導航，或者如果在載入/移除地圖資料時出現錯誤訊息，則可以使用這個指令來迅速且完全清除內部記憶體。

### Delete Home address (刪除住家地址)

該指令刪除當前設定的住家地址

◇ 51。

### 目的地輸入

按下 **DEST** 按鈕，打開選單，內有目的地輸入的不同選項：

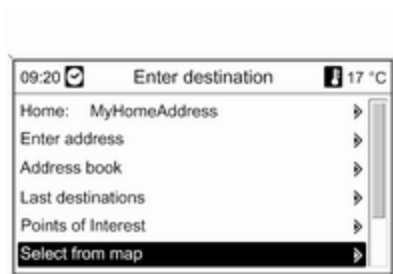

- **Home: (住家:)** 選擇當前設定的住家地址（在地址簿中預先定義 ◊ 60）。
- **Enter address (輸入地址):** 直接輸入目的地地址，包含國家、城市、街道和門牌號。
- **Address book (地址簿):** 選擇地址簿中已經保存的地址。
- **Last destinations (最近目的地):** 從當前選擇的目的地清單中選擇。
- **Points of Interest (興趣點):** 從目前位置、目的地，其他位置附近的（餐廳、飯店，加油站等）清單中選擇，或者從地圖中選擇，以及按名稱或電話號碼搜尋。

- **Select from map (從地圖選擇):** 使用八個方向開關 ◊ 4，從地圖顯示中選取。
- **Latitude / Longitude (緯度 / 經度):** 使用地理座標選取目的地。
- **Travel guide (旅行指南) (僅限 DVD 800):** 在選取的位置，根據旅行指南標準，顯示景點的功能（例如，食宿、景點，娛樂等。
- **Tours (行程) (僅限 DVD 800):** 全部包含沿途停車點/目的地的預定義行程。

### 直接輸入一個地址

按下 **DEST** 按鈕，然後選擇 **Enter address (輸入地址)**。



變更/選擇國家：標記國家輸入欄位，並按下多功能旋鈕，打開 **Countries (國家)** 選單。



選取所要的國家。

使用拼寫功能，輸入一個地址。

標記 **City (城市)**：輸入欄位，並按下多功能旋鈕，啟動拼寫功能。



使用多功能旋鈕，連續標記和接受所需城市的字母。在該過程中，系統將自動鎖定接下來在城市名稱中不可能出現的字母。

在最底行，可以選取下列符號：

↑：在最底行顯示具有特殊字元的清單。

◀▶：標記前一個/下一個字母。

✕：刪除最後一個字元。

Aa：大寫和小寫。

☰：清單功能 - 一旦輸入了一個字母，或有時候只有一個字母，便會顯示含這些字母的所有可用名稱。輸入的字母越多，清單變得越短。

OK：完成輸入或接受搜索項目。

通過長時間按下 **BACK** 按鈕，立刻從輸入行刪除輸入的所有字母和字元。

對於剩餘輸入欄位重複該過程。

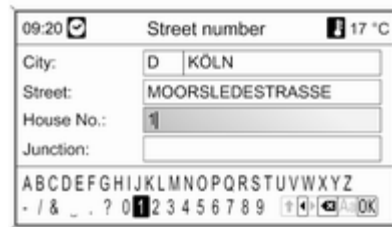

完成地址後，選擇 **OK**。

顯示 **Navigation (導航)** 選單，說明 ↻ 62。

### 從地址簿選擇一個地址

說明 ↻ 60。

### 選擇前一個目的地



按下 **DEST** 按鈕，然後選擇 **Last destinations (最近目的地)**。

顯示最近輸入/選擇的目的地清單。

選取所要的目的地。

顯示 **Navigation (導航)** 選單，說明 ↻ 62。

## 選擇景點

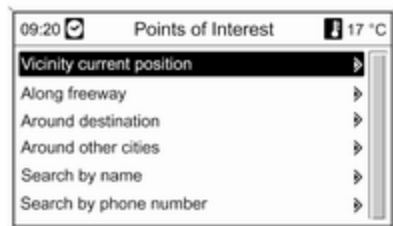

按下 DEST 按鈕，然後選擇 Points of Interest (興趣點)。

顯示不同選項，用於選擇景點 (例如，餐廳、加油站，醫院等。)

Vicinity current position (接近目前位置)

選擇車輛目前位置附近的景點。

例如，您正在尋找加油站：

選取 Automotive & Petrol stations (汽車與加油站)，然後是 Automotive & Petrol stations (汽車與加油站)。

顯示一個選單，可以進一步細化加油站搜尋。

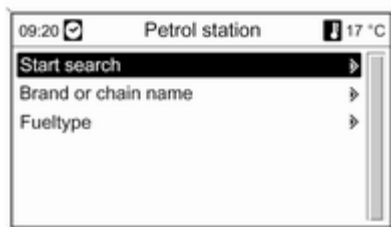

選擇 Start search (開始搜索) 後，開始搜索區域中的所有加油站。搜尋考慮滿足目前在 Brand or chain name (品牌或連鎖名稱) 和 Fuel type (燃油類型) 設定的篩選標準的所有加油站，詳見“設定搜尋細化篩檢程式。”

完成搜尋後，顯示找到的所有加油站清單。

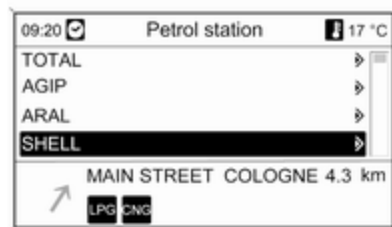

在清單下方，顯示有關距離、行車方向和可用燃油類型 (除了汽油和柴油) 的資訊。

燃油類型使用的縮寫：

- CNG: 壓縮天然氣
- LPG: 液化石油氣

選取所要的加油站。

顯示 Navigation (導航) 選單，說明 ⇨ 62。

設定搜尋細化的篩檢程式

選擇 Brand or chain name (品牌或連鎖名稱) 後，顯示一個清單，列出該地區所有可用的加油站品牌/連鎖店。



通過標記至少一個加油站品牌/連鎖店，可以減少加油站的數量。

標記所需的品牌後，選擇 **Start search with selected filters** (用選取的過濾條件開始搜索) 或 **Continue with next filter** (用下一個過濾條件繼續) (燃油類型)，進一步細化搜尋。

選擇 **Fuel type** (燃油類型) 後，顯示一個清單，列出該區域加油站所有可用的燃油類型 (除了汽油和柴油)。

標記至少一種燃油類型後，可以減少加油站的數量。

標記所需的燃油類型後，選擇 **Start search with selected filters** (用選取的過濾條件開始搜索) 或 **Continue**

**with next filter** (用下一個過濾條件繼續) (加油站品牌/連鎖店)，進一步細化搜尋。

開始搜尋後，顯示一個清單，列出滿足前面選擇的篩選標準的所有加油站。

### Along freeway (沿著高速公路)

選擇路徑沿途有關景點的汽車道 (例如，加油站或服務區)。只有您正在公路行駛時可用。

選擇一個景點：有關“當前位置附近地區”，請參見上面的範例。

### Around destination (目的地周圍情況)

選擇輸入的目的地附近的景點。

選擇一個景點：有關“當前位置附近地區”，請參見上面的範例。

### 其他城市附近

選擇任何城市附近的景點。

選取所要的國家。

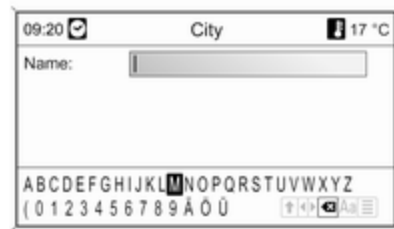

使用字母功能 51，選擇所需的城市。一旦輸入夠具體，會顯示列出可能城市的清單。有時，需要選擇 來顯示清單。

選取所要的城市。顯示一個選單，按類別列出所選城市附近的景點。

選擇一個景點：有關“當前位置附近地區”，請參見上面的範例。

### Search by name (用姓名搜索)

通過輸入一個名稱，選取景點。

選取所要的國家。



使用字母功能 ⇨ 51，輸入景點的名稱。  
一旦輸入夠具體，會顯示列出可能景點的清單。有時，需要選擇  來顯示清單。

選擇景點。

顯示 **Navigation (導航)** 選單，說明 ⇨ 62。

### Search by phone number (用電話號碼搜索)

通過輸入一個電話號碼，選取景點。

選取所要的國家。



使用字母功能 ⇨ 51，選擇所需的電話號碼。

一旦輸入夠具體，會顯示列出可能景點的清單。有時，需要選擇  來顯示清單。

選擇景點。

顯示 **Navigation (導航)** 選單，說明 ⇨ 62。

### 從地圖中選擇目的地

按下 **DEST** 按鈕，然後選擇 **Select from map** (從地圖選擇)。



### 備註

轉動多功能旋鈕可以改變地圖大小比例。

使用多功能旋鈕上八個方向的開關，在地圖的目的地上放置一個十字線。

按下多功能旋鈕來確認選取。

顯示 **Navigation (導航)** 選單，說明 ⇨ 62。

### 透過地理座標選取目的地。

按下 **DEST** 按鈕，然後選擇 **Latitude / Longitude** (緯度 / 經度)。

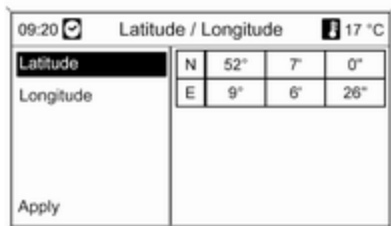

選擇 **Latitude (緯度)**。

轉動多功能旋鈕，選取 **N (北)** 或 **S (南)** (赤道以北或以南)。

按下多功能旋鈕來確認選取。

轉動多功能旋鈕，輸入所需的緯度。

按下多功能旋鈕來確認輸入。

輸入緯度的分秒值。

選擇 **Longitude (經度)**。

轉動多功能旋鈕，選取 **W (西)** 或 **E (東)** (格林威治本初子午線以北或以東)。

按下多功能旋鈕來確認輸入。

輸入和確認所需經度的度、分、秒值。

選擇 **Apply (套用)**。

顯示 **Navigation (導航)** 選單，說明  
 62。

## 旅行指南

(僅限 DVD 800)

### 備註

如果內部記憶體의資料用於導航，則只有已儲存的區域有旅遊導覽可提供。

按下 **DEST** 按鈕，然後選擇 **Travel guide (旅行指南)**。

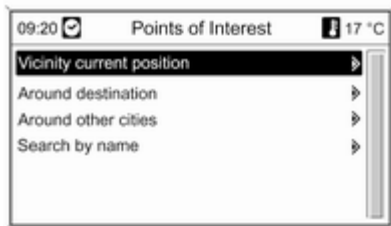

顯示不同的選項，用於根據旅行指南標準 (例如，食宿，景點，休閒等) 選取景點。

根據旅行指南標準，選取景點：請參閱“選取景點”中相應的說明。

## 行程

(僅限 DVD 800)

有了行程，可以輸入一連串目的地，然後從一地開到另一地。這個功能適用於經常且重複的行程，如此一來就沒有必要重新輸入個別目的地了。行程使用一個名稱儲存。最多可儲存各含有 9 個中間目的地的十個行程。一個現有行程可透過修改目的地順序或者新增或刪除目的地來進行更改。

### 新增一個行程



在選擇 **New tour (新行程)** 之後，請使用字母功能為行程輸入一個名稱  51。



使用 **OK (確定)** 接受所輸入的名稱。該名稱顯示在 **Tours (行程)** 選單上。

### 新增中間目的地到行程

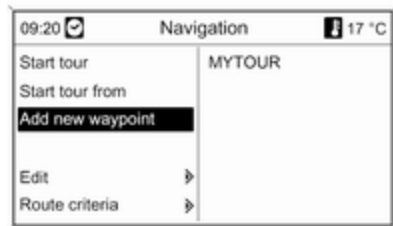

選取新的行程然後 **Add new waypoint (增加新道路點)**。

**Add waypoint (增加道路點)** 子選單中顯示了以下用來選擇/輸入中間目的地的選項：

- **Enter waypoint (輸入道路點)** (住址輸入)
- **Address book (地址簿)**
- **Last destinations (最近目的地)**
- **Select from map (從地圖選擇)**
- **Points of Interest (興趣點)**

選擇目的地輸入的選項然後選擇/輸入所要的中間目的地 51。

出現一個選單，顯示選取/輸入的中間目的地的地址資料。



選取 **Add (增加)** 後，顯示一個清單，列出之前新增的中間目的地。



根據預設，新的路點會新增到清單的末端。如果想要另一個位置，請轉動多功能旋鈕來選擇另一個插入點。

重複所述程序來新增更多的中間目的地。

## 開始行程



在 **Tours (行程)** 選單選擇一個行程。顯示 **Navigation (導航)** 選單。

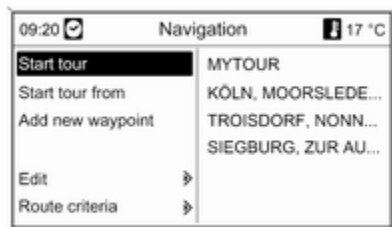

若要啟動路徑導引：選取 **Start tour (開始行程)**。對於路徑計算，會考慮預定的所有中間目的地。

如果希望在行程中跳過預定的中間目的地，和啟動直接路徑導引，到達某個目的地：選取 **Start tour from (開始行程自)**。顯示一個清單，列出預定的所有中間目的地。



選取所要的下一個目的地。計算路徑時，直接指向選取的中間目的地。

## 編輯行程

在 **Tours (行程)** 選單選擇一個行程，然後選擇 **Edit tour (編輯行程)** 來顯示含有以下選項的子選單：

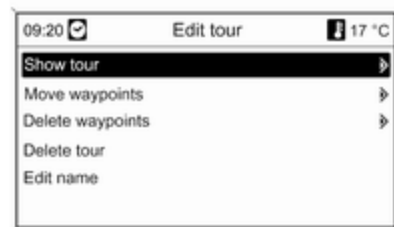

### Move waypoints (移動道路點)

顯示一份含有所選取行程之所有中間目的地的清單。

### Move waypoints (移動道路點)

顯示一份含有所選取行程之所有中間目的地的清單。

標示要移動的中間目的地。

按下多功能旋鈕來剪下所標示的目的地。

若要將剪下的目的地插到清單末端：請再次按下多功能旋鈕。

若要將剪下的目的地插到另一個目的地之前：請標示這個目的地，然後按下多功能旋鈕。

**Delete waypoints (刪除道路點)**

顯示一份含有所選取行程之所有中間目的地的清單。

標示所要的中間目的地，然後按下多功能旋鈕。

確認顯示的訊息。

**Delete tour (取消行程)**

刪除當前選取的整個行程。

若要執行刪除，確認顯示的訊息。

**Edit name (編輯姓名)**

可以使用字母功能  $\diamond$  51，編輯目前選取的行程之名稱。

**Fuel level low (燃油油位低) 警告**

在車輛油箱中的油位很低時，會顯示一條警告訊息。

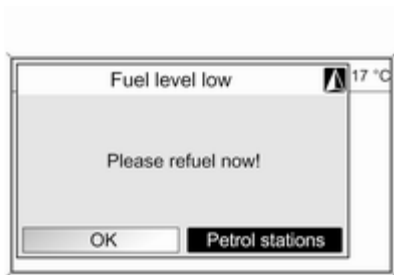

若要開始搜尋車輛目前為止附近的加油站：選取 **Petrol stations (加油站)**。完成搜尋後，顯示找到的所有加油站清單。

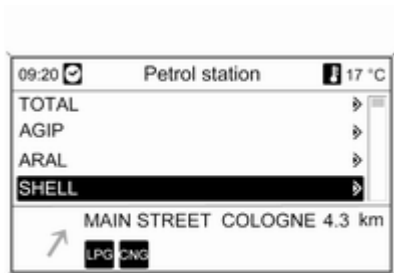

在清單下方，顯示有關距離、行車方向和可用燃油類型（除了汽油和柴油）的資訊。

燃油類型使用的縮寫：

- CNG: 壓縮天然氣
- LPG: 液化石油氣

選取所要的加油站。顯示 **Navigation (導航)** 選單。

選取 **Start navigation (開始導航)** 啓動路徑導引  $\diamond$  62。

所有 **Navigation (導航)** 選單選項的說明  $\diamond$  62。

**使用通訊錄****在地址簿中新增和保存地址**

按下 **DEST** 按鈕，然後選擇 **Enter address (輸入地址)**。



輸入所需的地址 ↵ 51。

完成地址後，選擇 **OK**。顯示 **Navigation (導航)** 選單。

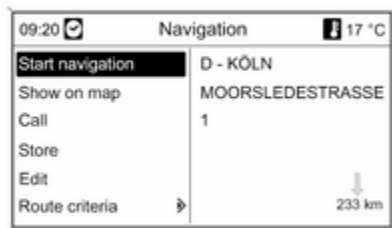

選擇 **Store (儲存)**。

顯示選單 **Store (儲存)**，輸入的地址作為預設名稱。



可以使用字母功能 ↵ 51，修改預設名稱。

選擇 **OK**，使用顯示的名稱，在地址簿中保存地址。

在地址簿中，最多可以保存 100 個目的地。

### 從地址簿選擇一個地址

按下 **DEST** 按鈕，然後選擇 **Address book (地址簿)**，顯示地址簿項目。

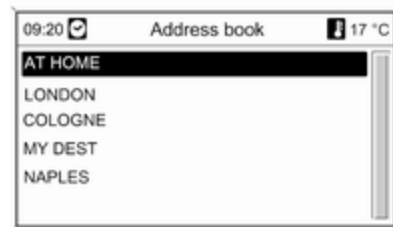

選取所需的地址簿項目。

顯示 **Navigation (導航)** 選單，說明 ↵ 62。

**修改地址名稱，刪除地址，或設定“住家”地址。**

按下 **DEST** 按鈕，選擇 **Address book (地址簿)**，從中選擇所需的地址名稱，然後選取 **Edit (編輯)**。

顯示 **Edit (編輯)** 選單。

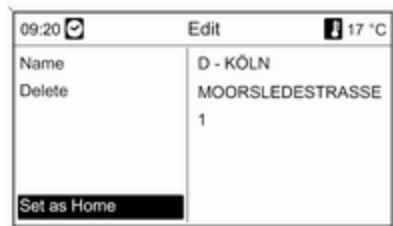

顯示以下選項：

- **Name: (名稱:)** 使用字母功能 ⇨ 51，為顯示的地址輸入一個名稱。
- **Delete (刪除)**：從地址簿刪除顯示的地址。
- **Set as Home (設定為住家)**：將顯示的地址設定為“住家”地址。之後，可以在 **Enter destination (輸入目的地)** 選單 ⇨ 51 中，將“住家”地址選取為目的地。

## 導引

按下多功能旋鈕，顯示導航主選單。視路徑導引目前啟動與否，會有不同的選單選項可提供。

### 在路徑導引關閉時的功能

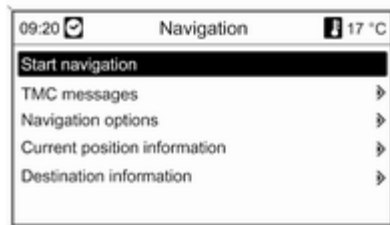

#### Start navigation (開始導航)

選取 **Start navigation (開始導航)** 後，顯示 **Navigation (導航)** 選單 ⇨ 62。

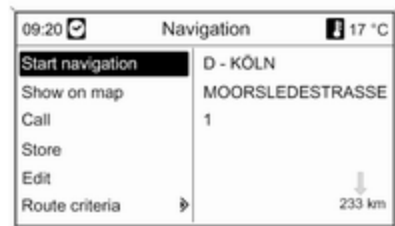

以下選項可用：

- **Start navigation (開始導航)**：啟動指向所顯示地址的路徑導引。⇨ 62。
- **Show on map (在地圖上顯示)**：顯示地圖上所顯示地址的位置。
- **Call (打電話)**：如果地址資料包含電話號碼（僅限“景點”），且電話入口可用，將撥打電話號碼。
- **Store (儲存)**：在地址簿中儲存地址 ⇨ 60。

- **Edit (編輯)**：變更地址名稱，從地址簿刪除地址或將地址設定為“住家”地址 ↷ 60。
- **Route criteria (路線標準)**：設定/變更路徑計算標準，請參閱“導航選項”。

### TMC messages (TMC 訊息)

TMC 上的資訊 ↷ 47。

選取 **TMC messages (TMC 訊息)**，顯示一份目前接收到的所有 TMC 交通路況訊息的清單。

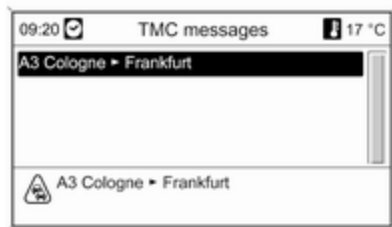

選取一道 TMC 交通路況訊息來顯示相關交通議題的詳細資訊。

### Navigation options (導航選項)

對應的選單提供了選項以及諸多相關子選單用於路徑導引配置。

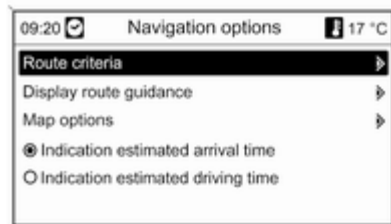

### Route criteria (路線標準)

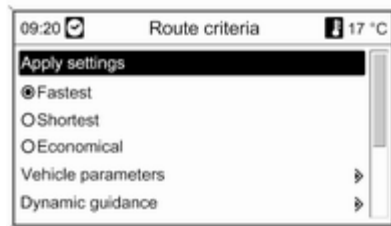

路徑的計算可由數個條件來控制。

選取以下其中一個條件：

- **Fastest (最快)**
- **Shortest (最短)**
- **Economic (經濟)**

選取 **Vehicle parameters (車輛參數)**，打開選單，用於選取車輛特定參數。

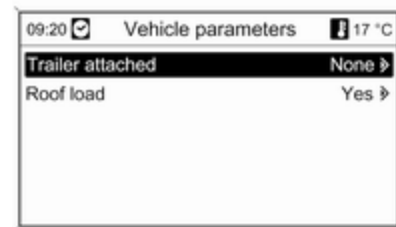

在計算路徑時，將考慮選取的參數。

設定所需的車輛參數後，按下 **BACK** 按鈕，離開選單。

選取 **Dynamic guidance (主動指南)** 來打開選單以配置動態路徑導引。

動態路徑導引的資訊 ↷ 68。

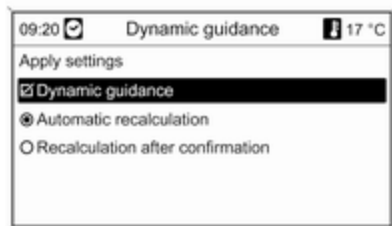

選取 **Dynamic guidance (主動指南)** 來啓動/關閉動態路徑導引。

如果啓動了動態路徑導引：

如果交通路況發生問題，路徑需要自動重新計算的話，請選取 **Automatic recalculatation (自動重新計算)**。

如果非在相關提示已確認之前，路徑需要重新計算，請選取 **Recalculatation after confirmation (確認後重新計算)**。

選取 **Apply settings (套用設定)**，啓動顯示的設定值，並離開選單。

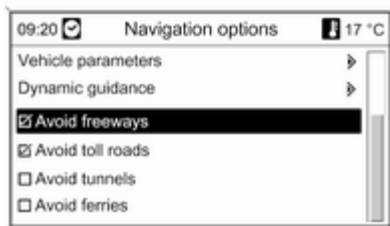

需要時可在 **Navigation options (導航選項)** 選單中選取下列一個或多個選項：

- **Avoid freeways (避免高速公路)**
- **Avoid toll roads (避免收費道路)**
- **Avoid tunnels (避免隧道)**
- **Avoid ferries (避免輪渡)**

**Display route guidance (顯示路線指南)**

針對路徑導引的顯示，有以下選項可提供：

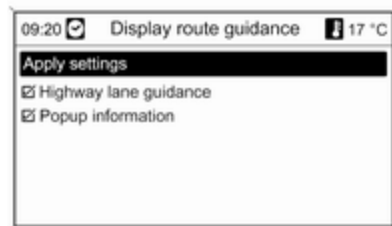

使用 **Popup information (跳顯資訊)** 選項，可以確定到達公路交叉口時，顯示哪類插圖。

如果 **Popup information (跳顯資訊)** 解除，將顯示下列類型的插圖：

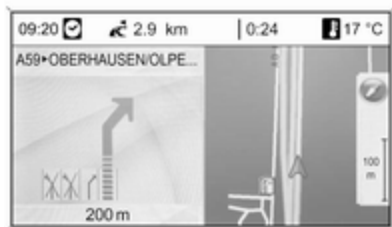

如果 **Popup information (跳顯資訊)** 啟動，將顯示下列類型的插圖：



使用 **Popup information (跳顯資訊)** 選項，您可以選擇來自導航的路徑導引資訊是否要在其它操作模式以跳出視窗顯示（例如收音機）。經過一段固定時間或是按下 **BACK** 按鍵，資訊隱藏。

選取 **Apply settings (套用設定)**，啟動顯示的設定值，返回 **Navigation options (導航選項)** 選單。

### Map options (地圖選項)

選擇 **Map options (地圖選項)** 然後是 **Map mode (地圖模式)** 來顯示以下的子選單：

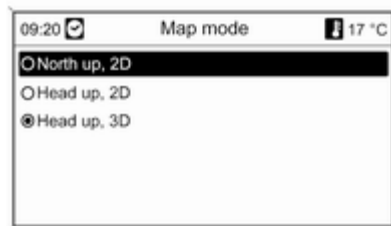

在地圖顯示幕上選取行進方向地圖定向（朝北/朝前）以及維度（2D/3D）（3D 僅限用於 DVD 800）。

選取 **Map options (地圖選項)** 然後是 **Show POIs on Map (在地圖上顯示興趣點)** 來打開有數個選項的子選單，以定義是否要在地圖上顯示興趣點以及顯示哪些興趣點。

在選取了 **User defined (用戶已確定)** 時，可定義要顯示的興趣點類型，例如餐廳、飯店、公共場所等等。

### 顯示抵達時間或行駛時間

在選擇這個選項之後

- **Indication estimated driving time (指示預計行駛時間)** 或
- **Indication estimated arrival time (指示預計到達時間)**

在 **Navigation options (導航選項)** 選單中，對應的時間顯示在路徑導引螢幕上的頂端線。

### Current position information (目前位置資訊)

顯示與目前位置相關的以下資訊：

- 城市
- 街道名
- 緯度
- 經度
- 地圖顯示

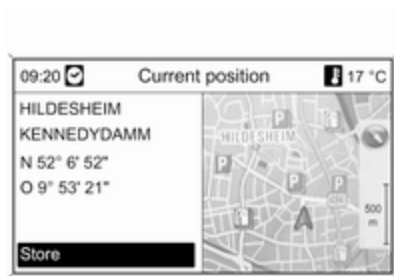

可以使用 **Store (儲存)** 將實際位置複製到通訊錄。爲了這個目的，請使用字母功能 ⇨ 51 指定一個名稱。

### Destination information (目的地資訊)

顯示的資訊：與 **Current position (路線位置)** 的顯示幕相同。

## 啓動路徑導引的功能

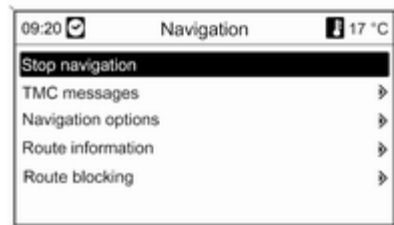

### Stop navigation (停止導航)

在選擇 **Stop navigation (停止導航)** 之後，路徑導引關閉，而且會顯示路徑導引關閉的選單選項 ⇨ 62。

### TMC messages (TMC 訊息)

TMC 上的資訊 ⇨ 47。

選取 **TMC messages (TMC 訊息)** 後，顯示 **Filtering (過濾)** 選單。

選擇 **All traffic messages (所有交通訊息)** 或只有 **Traffic messages along route (沿線交通訊息)** 在 **TMC messages (TMC 訊息)** 清單中顯示，請參閱下文。

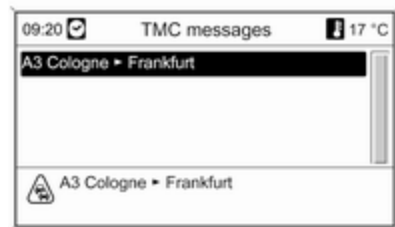

### Navigation options (導航選項)

說明 ⇨ 在路徑導引關閉時的功能。

### Route information (路線資訊)

以下資訊可於 **Route information (路線資訊)** 選單上取得：

- **Route list (路線清單)**
- **Current position information (目前位置資訊)**
- **Destination information (目的地資訊)**
- **Overview current route (概覽目前路線)**

### Route list (路線清單)



系統會顯示在所計算的路徑上的所有街道之相關距離。

標記有“+”符號的路徑清單項目可以通過選擇相關清單項目展開。選擇後，顯示相關清單項目的更多詳情。

#### Current position information (目前位置資訊)

說明 ⇨ 在路徑導引關閉時的功能。

#### Destination information (目的地資訊)

說明 ⇨ 在路徑導引關閉時的功能。

#### Overview current route (概覽目前路線)

顯示與目前路徑相關的以下資訊：



- 位置
- 目的地
- 抵達時間
- 距離
- 地圖顯示

#### Route blocking (路線受阻)

以下選項可選用，以便從路徑導引手動排除某些區域/路徑：

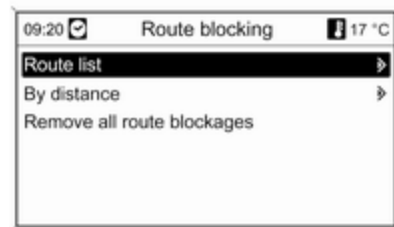

#### Route list (路線清單)

在目前計算的路徑上的街道名清單中，街道可從路徑導引中排除。

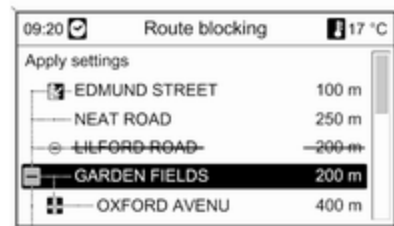

從路徑導引排除一條街道：

標示該街道名，然後按下多功能旋鈕。該街道名顯示為劃掉。

若有的話，可以從路徑導引排除更多街道。

按下 **Apply settings (套用設定)** 並確認顯示的訊息。

系統會將已排除的街道納入考量，重新計算路徑。

### By distance (由距離定)

透過設定一段距離，從目前位置起到設定距離的路徑部分就可以從這條路徑導引中排除。

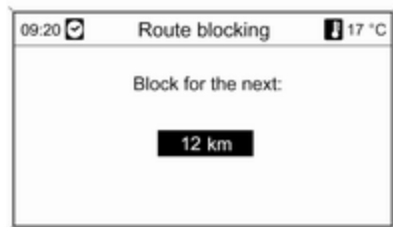

設定所要的距離，按下多功能旋鈕並確認所顯示的訊息。

系統會將已排除的路徑部分納入考量，重新計算路徑。

### 備註

所輸入的阻絕路徑會保持有效，直到執行了新的路徑計算時。

### Remove all route blockages (移除所有路線受阻)

選擇該選項後，之前選擇從路徑導引排除的所有區域/路徑部分將再次在路徑導引中考慮進去。

### 重複上一道導航訊息

按下 **RPT** 按鍵以重複上一道路徑導引訊息。

## 動態導引

如果動態路徑導引啟動，則資訊娛樂系統經由 TMC 接收的整個目前交通路況會包含在路徑計算中。系統會依照預設條件（例如「最短路徑」、「避免高速公路」等等）將所有交通路況問題或限制納入考量來建議路徑。

當行駛的路徑上出現交通路況問題（例如塞車、封路）的情況時，會顯示訊息和語音訊息輸出，以指出問題的性質。駕

駛人可決定是否採取建議的路徑變更，避開路況問題繞道而行，或者要繼續行駛穿過路況問題。

如果路徑導引未啟動的話，也會報告附近的交通路況問題。

如果路徑導引啟動，系統會根據交通路況資訊持續檢查，並考量目前交通路況，以決定是否最好重新計算路徑或改道而行。

啟動和關閉動態路徑導引，以及計算路徑的條件和其他導航設定是在

**Navigation options (導航選項)** 選單中進行 ⇨ 62。

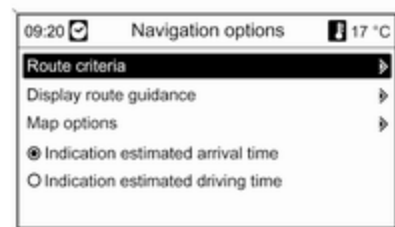

動態路徑導引僅在交通路況資訊經由 RDS-TMC 交通路況資訊系統接收時才運作。

由資訊娛樂系統計算出的因交通路況問題而導致的可能延遲是以該系統經由目前設定的 RDS-TMC 台所接收到的資料為依據。實際延遲可能不同於所計算出的延遲。

## 符號總覽



**編號 闡釋**



































- 1 目前位置
- 2 目的地
- 3 行程上的目前位置 (僅限 DVD 800)
- 4 行程上的中間目的地 (僅限 DVD 800)
- 5 行程上的下一中間目的地 (僅限 DVD 800)
- 6 濃霧
- 7 道路施工
- 8 道路濕滑
- 9 煙霧
- 10 雪
- 11 暴風雨
- 12 小心/警告
- 13 道路封閉
- 14 交通繁密
- 15 交通擁堵

**編號 闡釋**

- 16 行車道狹窄
- 17 開放清單
- 18 封閉清單
- 19 Holden 經銷商
- 20 Opel 經銷商
- 21 Pontiac 經銷商
- 22 Saab 經銷商
- 23 Saturn 經銷商
- 24 Vauxhall 經銷商
- 25 Buick 經銷商
- 26 Cadillac dealer
- 27 Chevrolet dealer
- 28 Daewoo dealer
- 29 GMC dealer
- 30 自動提款機
- 31 公共汽車站
- 32 露營地

**編號 闡釋**

- 33 藥店
- 34 電影院
- 35 機場
- 36 遊樂園
- 37 城市
- 38 銀行
- 39 交通訊息
- 40 渡口

 41	 49	 57	 65	 73
 42	 50	 58	 66	 74
 43	 51	 59	 67	
 44	 52	 60	 68	
 45	 53	 61	 69	
 46	 54	 62	 70	
 47	 55	 63	 71	
 48	 56	 64	 72	

編號	闡釋
41	邊界
42	隧道
43	公用電話間
44	雜貨店
45	飯店/汽車旅館
46	高速公路出口
47	停車場
48	停車和換乘
49	多層停車場
50	加油站
51	服務區
52	餐廳
53	衛生間
54	歷史遺跡
55	醫院
56	急診
57	警察局

編號	闡釋
58	港口
59	山口
60	博物館
61	汽車租賃
62	旅行資訊
63	休閒活動
64	維修設施
65	公共場所
66	與汽車有關
67	購物中心
68	收費公路
69	旅行資訊
70	景點
71	體育和休閒
72	出行
73	修車廠
74	公墓

## 語音辨識

一般資訊 .....	74
電話操控 .....	74

### 一般資訊

電話入口的聲音辨識讓您可經由聲音輸入操作行動電話的數個功能。它會辨識出指令和數字順序，不受相關說話者影響。說出指令和數字順序時，不需要在各別的字與字之間稍做停頓。

您也可以使用您選擇的一個名稱（聲音標籤）來儲存電話號碼。可以使用這個名稱來建立電話連線。

在出現不正確的操作或不正確的代碼時，聲音辨識會發出聲音反饋，要求您重新輸入所要的指令。除此之外，聲音辨識會確認重要指令而且在有必要時提出詢問。

爲了確保車內進行的對話不至於意外啓動行動電話，因此聲音辨識在被啓動了之後才會開始。

### 電話操控

#### 啓動聲音辨識

若要啓動電話入口的聲音辨識，請按下方向盤上的  按鍵。在對話期間，任何啓動的音源會靜音，而且任何交通路況新聞報導淡入也取消。

### 調整聲音輸出的音量

轉動資訊娛樂系統上的音量旋鈕或按下方向盤上的 + 或-按鍵。

### 取消對話

有數個可能的方法可以關閉聲音辨識以及取消對話：

- 按下方向盤上的  按鍵。
- 說出「Cancel（取消）」。
- 在一段時間內別輸入任何指令。
- 在經過第三個無法辨識的指令之後。

### 操作

有了聲音辨識的輔助，行動電話可以透過聲音輸入非常方便地進行操作。只要啓動聲音辨識並且說出所要的指令就夠了。在輸入指令之後，資訊娛樂系統會以恰當的問題和反饋引導您熟悉對話來達到所要的動作。

### 主要指令

在啓動聲音辨識之後，會發出一個短暫音調表示聲音辨識正在等待輸入。

可供使用的主要指令：

- "Dial（撥號）"
- "Call（打電話）"

- "Redialing (重新撥號)"
- "Save (儲存)"
- "Delete (刪除)"
- "Directory (查號簿)"
- "Pair (配對)"
- "Select device (選擇裝置)"
- "Voice feedback (聲音回饋)"

#### 經常可供使用的指令

- "Help (幫助)"：對話終結，在此當下功能內可供使用的所有指令一一列舉而出。
- "Cancel (取消)"：聲音辨識關閉。
- "Yes (是)"：啟動了一個合適的動作，視實際情況而定。
- "No (否)"：啟動了一個合適的動作，視實際情況而定。

#### 輸入一組電話號碼

在指令「Dial (撥號)」之後，聲音辨識要求輸入一組號碼。

您必須以正常的說話方式說出電話號碼，在個別號碼與號碼之間不要有任何不自然的停頓。

在每隔三到五個數字之後，如果有至少半秒的停頓，辨識效果最好。接著資訊娛樂系統會重複所辨識出的號碼。

接著您可輸入其他號碼或以下指令：

- "Dial (撥號)"：輸入被接受。
- "Delete (刪除)"：刪除最後輸入的一個號碼或最後輸入的一組號碼。
- "Plus (加號)"：撥打國際電話，號碼前面會加上「+」加號。
- "Verify (確認)"：輸入內容由聲音輸出重複。
- "Asterisk (星號)"：輸入一個「\*」星號。
- "Hash (複述)"：輸入一個「#」井號。
- "Help (幫助)"
- "Cancel (取消)"

輸入的電話號碼最多可有 25 個數字之長。

若您要撥打國際電話，可以在號碼一開始時說出「加號」(+) 這個詞。加號讓您可以從任何國家撥打，而不需要知道在該國撥打國際電話需要的前置碼。然後說出必要的國碼。

#### 對話範例

使用者：「Dial (撥號)」

聲音輸出：「Please, say the number to dial (請報號碼撥號)」

使用者：「Plus (加號) Four (四) Nine (九)」

聲音輸出：「Plus (加號) Four (四) Nine (九)」

使用者：「Seven (七) Three (三) One (一)」

聲音輸出：「Seven (七) Three (三) One (一)」

使用者：「One (一) One (一) Nine (九) Nine (九)」

聲音輸出：「One (一) One (一) Nine (九) Nine (九)」

使用者：「Dial (撥號)」

聲音輸出：「The number is being dialled (號碼已撥)」

#### 輸入名稱

使用「Call (打電話)」指令，輸入一組已經儲存在電話簿一個名稱下的電話號碼 (聲音標籤)。

可供使用的標籤：

- "Yes (是)"
- "No (否)"

- "Help (幫助)"

- "Cancel (取消)"

#### 對話範例

使用者：「Call (打電話)」

聲音輸出：「Please, say the nametag to call (請報名籤打電話)」

使用者：<名稱>

聲音輸出：「Do you want to call <Michael>? (是否要呼叫邁克?)」

使用者：「Yes (是)」

聲音輸出：「The number is being dialled (號碼已撥)」

#### 開始第二通電話

在一通電話通話中，可以開始第二通電話。若要如此執行，請按下  $\star$  按鍵。

可供使用的標籤：

- 「Send (發送)」：啓動手動 DTMF (撥號音)，例如針對語音信箱或電話理財服務。

- 「Send nametag (發送名籤)」：輸入一個名稱 (聲音標籤)，由此啓動 DTMF (撥號音)。

- "Dial (撥號)"

- "Call (打電話)"

- "Redialing (重新撥號)"

- "Help (幫助)"

- "Cancel (取消)"

#### 對話範例

使用者：<如果正在通話中：按下  $\star$  按鍵 >

使用者：「Send (發送)」

聲音輸出：「Please, say the number to send. (請報號碼發送)」

(關於號碼輸入，請參照輸入電話號碼的對話範例)

使用者：「Send (發送)」

#### Redialing (重新撥號)

使用「Redialing (重新撥號)」指令，重撥上次撥打的號碼。

#### 儲存

使用「Save (儲存)」指令，將一組電話號碼儲存在電話簿的一個名稱下 (聲音標籤)。

輸入的名稱必須重複一次。兩次的名稱輸入之音調和發音必須盡可能相同，否則聲音辨識會拒絕輸入。

電話簿最多可儲存 50 組聲音標籤

聲音標籤侷限於說話者，這表示只限當初錄了聲音標籤的人才可以打開它。

爲了避免開始錄下一個儲存的名稱時被切斷，在一輸入要求之後應有短暫停頓。

爲了能夠使用聲音標籤而不受所在位置 (意即包括其他國家) 影響，應該在所有電話號碼都輸入加號 (「+」) 以及國碼。

可供使用的標籤：

- 「Save (儲存)」：輸入被接受。

- 「Verify (確認)」：重複最後輸入。

- "Help (幫助)"

- "Cancel (取消)"

#### 對話範例

使用者：「Save (儲存)」

聲音輸出：「Please, say the number to save (請報號碼儲存)」

(關於號碼輸入，請參照輸入電話號碼的對話範例)

使用者：「Save (儲存)」

聲音輸出：「Please, say the nametag to save (請報名籤儲存)」

使用者：<名稱>

聲音輸出：「Please, repeat the nametag to confirm (請重複名籤確認)」

使用者：<名稱>

聲音輸出：「Saving the nametag (正在儲存名籤)」

### 刪除

使用「Delete (刪除)」指令刪除一個之前儲存的聲音標籤。

可供使用的標籤：

- "Yes (是)"
- "No (否)"
- "Help (幫助)"
- "Cancel (取消)"

### 聽取儲存的名稱

使用「Directory (查號簿)」指令開始所有儲存名稱 (聲音標籤) 的聲音輸出。在聲音標籤的聲音輸出期間可供使用的指令：

- 「Call (打電話)」：選取了上次大聲讀出聲音標籤的電話號碼。
- 「Delete (刪除)」：刪除了上次大聲讀出聲音標籤的輸入項。

### 儲存行動電話到裝置清單或將它從清單上刪除

使用「Pair (配對)」指令可以將一組行動電話儲存到電話入口的裝置清單或者將它從清單上刪除 ⇨ 81。

可供使用的標籤：

- "Add (添加)"
- "Delete (刪除)"
- "Help (幫助)"
- "Cancel (取消)"

### 對話範例

使用者：「Pair (配對)」

聲音輸出：「Do you want to add or delete a device? (您要添加還是刪除一裝置)」

使用者：「Add (添加)」

聲音輸出：「Using the pair function in the external device, enter <1234> to pair. (使用外部裝置配對功能，輸入<1234>配對)」

聲音輸出：「Do you want to pair the device? (您是否要給裝置配對)」

使用者：「Yes (是)」

聲音輸出：「該裝置連接為號碼 <device\_number>」

### 從裝置清單選取一個行動電話

使用「Select device (選擇裝置)」指令，可以在裝置清單選取一行動電話來建立藍牙 Bluetooth 連線。

### 對話範例

使用者：「Select device (選擇裝置)」

聲音輸出：「Please, say a device number to select (請報裝置號碼選擇)」

使用者：<device\_number> (裝置號碼)

聲音輸出：「Do you want to select the device number <device\_number> (是否要選擇設備號碼?)」

使用者：「Yes (是)」

聲音輸出：「Do you want to pair the device? (您是否要給裝置配對)」

使用者：「Yes (是)」

聲音輸出：「One moment. (稍等) The system searches for the selected device (本系統搜索選的裝置)」

聲音輸出：「Device number <dev\_num> is selected (設備號碼已選擇)」

### Voice feedback (聲音回饋)

每一聲音輸入都會由資訊娛樂系統透過聲音輸出以配合情境的方式做出回覆或評語。

若要啟動或關閉聲音輸出，請輸入「Voice feedback (聲音回饋)」或按下  按鍵。

## 電話

一般資訊 .....	78
連接 .....	79
藍牙 Bluetooth 連線 .....	81
緊急電話 .....	88
操作 .....	89
行動電話和 CB 收音機設備 .....	93

### 一般資訊

電話入口為您提供了透過車輛麥克風和車輛揚聲器來進行行動電話通話、以及經由車內的資訊娛樂系統來操作最重要的行動電話功能的可能。若要能夠使用電話入口，行動電話必須經由藍牙 Bluetooth 與它建立連線才行。

電話入口可經由聲音辨識選項進行操作。將行動電話插入電話專用轉接器，可以使用外部車輛天線來操作行動電話。

並不是每一部行動電話都支援電話入口的所有功能。可能的電話功能取決於相關的行動電話和電信業者。您可在您的行動電話操作說明中找到有關此項的詳細資訊，或者您可以向您的電信業者詢問。

### 針對操作與交通安全的重要資訊

#### △警告

行動電話對您的環境造成影響。因此已制定安全法規和指示。使用電話功能前，必須瞭解相關指示。

#### △警告

駕駛時使用免持設備具有危險性，因為通話會分散您的注意力。使用免持設備前，請先靠邊停車。請遵守您身處國家的規定。

請記得遵守適用於特定地區的特別規範，如果禁止使用行動電話、如果行動電話會造成干擾或者如果可能會發生危險情況，請務必關上行動電話。

### 藍牙 Bluetooth

電話入口支援藍牙 Bluetooth Handsfree Profile V. 1.5，而且規格符合藍牙技術聯盟 Bluetooth Special Interest Group (SIG)。

您可以透過網際網路在 <http://qualweb.bluetooth.org> 網站上找到規格詳細資訊。此外，電話入口支援 SIM Access Profile (SAP, SIM 卡存取裝置)。

## 歐盟 R & TTE (無線電設備與電信終端設備) 標準

CE 0700

我們在此聲明 Bluetooth System Transceiver 符合指令 1999/5/EC 規範的主要要求和其他相關規定。

### 操作聲音辨識

在緊急狀況請勿使用聲音辨識，因為您在壓力大的狀況下聲音可能有極大轉變，以至於機器無法充分進行辨識，而無法夠快速地設定所要的連線。

### 電話專用轉接器的基座

基座的接頭不可沾染到灰塵和塵土。

### 電話電池充電

電話電池在電話入口一啓動且電話一插入電話專用轉接器時立即充電。

### 控制元件

最重要的電話專用控制元件如下：

**PHONE** 按鍵：打開電話主選單。

方向盤上的控制器：

☎、☎：接聽電話、啓動聲音辨識。

☎、☎：結束通話/拒接來電、關閉聲音辨識。

電話入口可經由聲音辨識選項進行操作  
☎ 74。

### 連接

電話入口隨車輛點火裝置而自行啓動和關閉。在點火裝置關閉時，您可以透過資訊娛樂系統來啓動和關閉電話入口。

可以經由藍牙 Bluetooth 建立起行動電話和電話入口的連線。爲了這個目的，您的行動電話必須能支援藍牙 Bluetooth 才行。

若要能夠設定藍牙 Bluetooth 連線，電話入口必須啓動且藍牙 Bluetooth 必須啓動。

有關您的行動電話之藍牙 Bluetooth 功能相關資訊，請參照行動電話的操作說明。

### 電話專用轉接器

如果您使用電話專用轉接器，則行動電話經由外部天線來操作。轉接器也做爲充電座。

請務必只使用您的車輛以及您的行動電話認可的轉接器。

### 行動電話底部邊緣上有連接介面 安裝轉接器

將轉接器固定到基座。

請確定接頭確實連接。

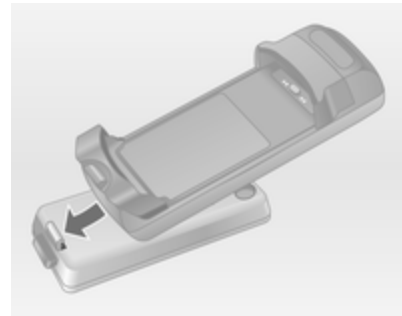

首先，如上圖所示降低轉接器前側。

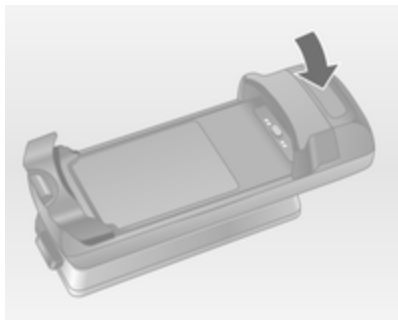

接著降低後側。

在轉接器固定時，必須能夠聽到連接上的聲音。

若要取出，按下基座板上的開鎖鍵並提起轉接器的後側。

#### 插入行動電話

把行動電話插入轉接器內。請確定接頭確實連接。

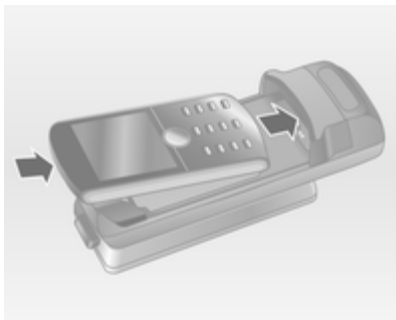

如上圖所示，先降下底部邊緣。

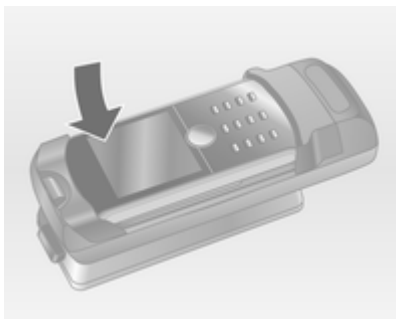

接著降下頂部邊緣。在行動電話連上時，必須能夠聽到連接的聲音。

若要取出，按下轉接器上的開鎖鍵，並且先提起電話的頂端邊緣。

#### 行動電話側面邊緣上有連接介面 安裝轉接器

將轉接器固定到基座。請確定接頭確實連接。

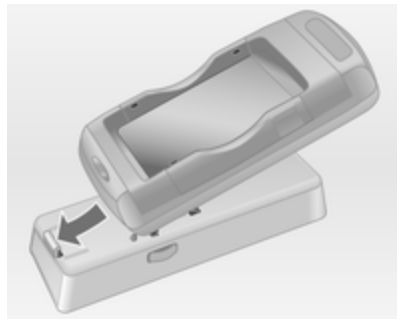

首先，如上圖所示降低轉接器前側。

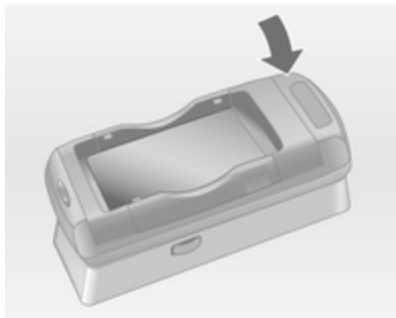

接著降低後側。

在轉接器連上時，必須能夠聽到連接的聲音。

若要取出，請同時按下底座板兩側上的開鎖鍵。

### 插入行動電話

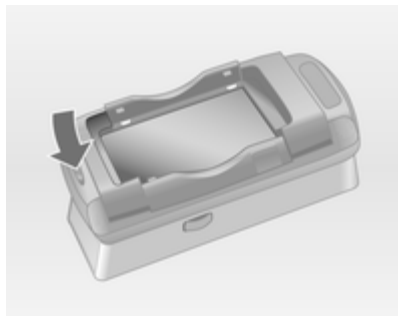

如果轉接器上的側托架在關閉位置，請壓下轉接器前緣附近的按鍵來打開托架。



轉接器的側托架打開時，如上圖所示將行動電話垂直向下放到轉接器內，直到側托架卡入為止。

在行動電話連上時，必須能夠聽到連接的聲音。

若要取出行動電話，按下轉接器上的開鎖鍵，並且提起行動電話。

### 藍牙 Bluetooth 連線

藍牙 Bluetooth 是無線連線如電話和其他裝置連線的無線通訊標準。諸如電話簿、撥號清單、電信業者名稱和基地台強度的資訊可傳輸。功能可能受限，視電話類型而定。

若要能夠和電話入口建立起藍牙 Bluetooth 連線，行動電話的藍牙 Bluetooth 功能必須啟動，而且行動電話必須設定為「未隱藏」(visible)才行。詳細資訊請參照行動電話的使用說明。

## CD 500 / DVD 800

## 藍牙 Bluetooth 選單

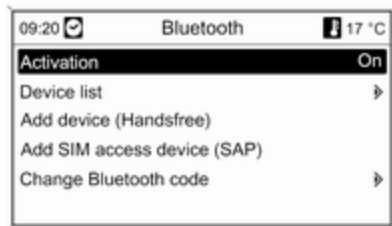

按下 CONFIG 按鍵。

選取 **Phone settings (電話設定)**，然後是 **Bluetooth (藍牙)**。

## 啓動藍牙 Bluetooth

如果電話入口的藍牙 Bluetooth 功能關閉：

設定 **Activation (啓用)** 爲 **On (開)** 並確認接下來的訊息。

## 裝置清單

行動電話第一次經由藍牙 Bluetooth 連接到電話入口時，行動電話會儲存於裝置清單中。

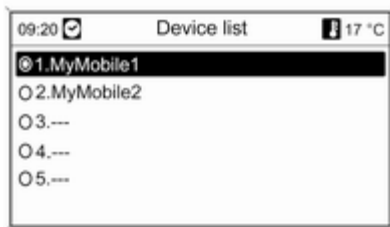

裝置清單最多可儲存 5 部行動電話。

## 第一次連接行動電話

要讓行動電話連線到電話入口，有兩個選擇：可將它新增爲免持裝置，或者是使用 SIM Access Profile (SAP, SIM 卡存取裝置)。

## 免持模式

當行動電話新增爲免持裝置時，使用者可經由電話入口撥打電話或接聽來電並且使用其他功能。可提供的功能範圍取決於行動電話。行動電話和電話入口連線時，行動電話可如常運作。

請注意，由於藍牙 Bluetooth 連線啓動以及行動電話的一般操作，行動電話電池的電力消耗速度可能比平常高。

## SAP 模式

使用 SAP 選項時，經由電話入口可提供較廣範圍的功能諸如數個不同的安全及訊息選項。實際的功能範圍視電信業者而定。此外，在 SAP 模式行動電話是在待機模式。只有藍牙 Bluetooth 連線和 SIM 卡啓動，這使得連線的行動電話之電力消耗減低。

## 連接行動電話做爲免持裝置



選擇 **Add device (Handsfree) (添加免持裝置)**。會顯示要輸入行動電話的藍牙 Bluetooth 代碼。

電話入口現在可由其他藍牙 Bluetooth 裝置偵測到。

行動電話一偵測到電話入口，即可輸入藍牙 Bluetooth 代碼到行動電話上。

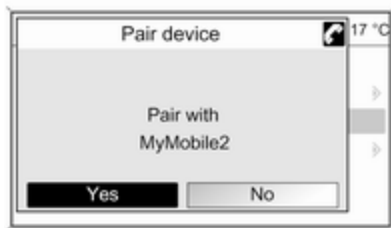

電話入口一偵測到行動電話，即可確認連線建立。

行動電話由裝置清單採用，可經由電話入口進行操作。

### 變更藍牙 Bluetooth 代碼 (僅和免持模式相關)

第一次建立藍牙 Bluetooth 和電話入口的連線時，會顯示一個預設密碼。這個預設密碼可隨時加以變更。基於安全因素，配對裝置時應使用一組四位數且隨機選取的密碼。

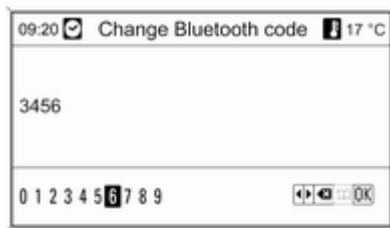

選擇 **Change Bluetooth code (更改藍牙模式)**。在顯示的選單上，編輯要使用的藍牙 Bluetooth 密碼並使用 **OK (確定)** 接受修改過的密碼。

### 經由 SIM Access Profile (SAP, SIM 卡存取裝置) 連接行動電話

選擇**新增 SIM 卡存取裝置 (SAP)**。行動入口掃描可提供的裝置並顯示一份所找到的裝置清單。

#### 備註

行動電話必須啟用藍牙並設定為顯示。

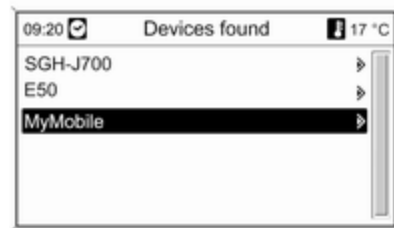

從清單選取所要的行動電話。SAP 通行密碼提示顯示在資訊娛樂顯示幕上，含有一個 16 碼的密碼。



輸入所顯示的 SAP 通行密碼於行動電話（不要有空格）。行動電話 PIN 碼顯示在資訊娛樂顯示幕上。

如果 PIN request（密碼要求）功能啟動，使用者將必須輸入 SIM 卡的 PIN 碼於行動電話。

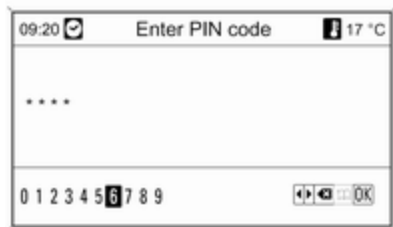

輸入行動電話 SIM 卡的 PIN 碼。行動電話與電話入口配對。可經由電話入口使用行動電信業者的服務。

### 連接一部儲存在裝置清單的行動電話

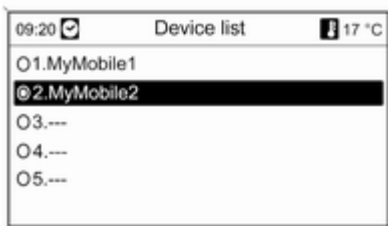

在顯示的清單中選取所要的行動電話，接著選取 Select（選擇）選項。

電話入口一偵測到行動電話，就可確認連線建立。

行動電話可經由電話入口操作。

### 從裝置清單移除一個行動電話

從裝置清單選取所要的行動電話。在顯示的選單中選取 Delete（刪除）並確認接下來的訊息。

### 調整來電鈴聲

按下 CONFIG 按鍵。

選取 Phone settings（電話設定），然後是 Ringtone（鈴聲）。

選取所需的選項。

### 設定連線的電話

如果電話是經由 SAP 連線，可以在 Phone settings（電話設定）選單配置數個不同的行動電話設定。

### 變更安全設定

按下 CONFIG 按鍵。

選取 Phone settings（電話設定），然後是 Security（安全性）。

顯示了安全對話。

### 啟動/關閉要求輸入 PIN 碼

選取 PIN request（密碼要求）On（開）或 Off（關）。

輸入行動電話 SIM 卡的 PIN 碼並確認。

### 備註

此選項視各網路供應商而定。

### 變更 PIN 碼

選擇 Change PIN（更改密碼）。

輸入目前的 PIN 碼。輸入新的 PIN 碼。重複新的 PIN 碼並確認。PIN 碼已變更。

### 配置通訊網路服務

選取 Phone settings（電話設定），然後是 Network services（網路服務）。會顯示通訊網路服務對話。

視電信業者及行動電話而定，有數個選項可提供。

- **Network selection (網路選擇)**：在自動或手動通訊網路選擇之間做選取。
- **Call waiting (通話等候中)**：啟動或關閉來電等候。
- **Call diverting (通話轉接)**：選擇轉接選項，視情況而定。
- **Call barring (通話阻斷)**：配置拒接來電選項，視情況而定。

有關通訊網路服務配置詳情，請參照行動電話手冊或洽詢行動電信業者。

### 配置 SMS 訊息中心號碼

SMS 訊息中心號碼是一個電話號碼，作用為在行動電話之間傳輸 SMS 訊息的通道。這個號碼通常由電信業者預設。

若要配置 SMS 訊息中心號碼，選擇 **Phone settings (電話設定)** 然後是 **SMS center number (短信中心號碼)**。若需要，請修改 SMS 訊息中心號碼。

### 重設行動電話為原廠設定

選取 **Phone settings (電話設定)**，然後是 **Factory settings (原廠設定)**。

## CD 300 / CD 400

### 藍牙 Bluetooth 選單

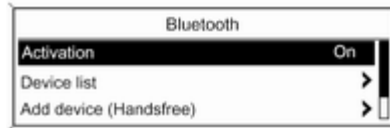

按下 **CONFIG** 按鍵。

選取 **Phone settings (電話設定)**，然後是 **Bluetooth (藍牙)**。

### 啟動藍牙 Bluetooth

如果電話入口的藍牙 Bluetooth 功能關閉：設定 **Activation (啓用)** 為 **On (開)** 並確認接下來的訊息。

### 裝置清單

行動電話第一次經由藍牙 Bluetooth 連接到電話入口時，行動電話會儲存於裝置清單中。

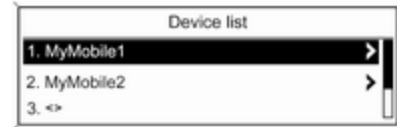

裝置清單最多可儲存 5 個行動電話。

### 第一次連接行動電話

要讓行動電話連線到電話入口，有兩個選擇：可將它新增為免持裝置，或者是使用 SIM Access Profile (SAP, SIM 卡存取裝置)。

### 免持模式

當行動電話新增為免持裝置時，使用者可經由電話入口撥打電話或接聽來電並且使用其他功能。可提供的功能範圍取決於行動電話。行動電話和電話入口連線時，行動電話可如常運作。請注意，由於藍牙 Bluetooth 連線啟動以及行動電話的一般操作，行動電話電池的電力消耗速度可能比平常高。

### SAP 模式

使用 SAP 選項時，經由電話入口可提供較廣範圍的功能諸如數個不同的安全及訊息選項。實際的功能範圍視電信業者而定。此外，在 SAP 模式行動電話是在待機模式。只有藍牙 Bluetooth 連線和 SIM 卡啟動，這使得連線的行動電話之電力消耗減低。

### 連接行動電話做為免持裝置

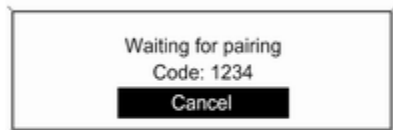

選擇 **Add device (Handsfree) (添加免持裝置)**。會顯示要輸入行動電話的藍牙 Bluetooth 代碼。

電話入口現在可由其他藍牙 Bluetooth 裝置偵測到。

行動電話一偵測到電話入口，即可輸入藍牙 Bluetooth 代碼到行動電話中。

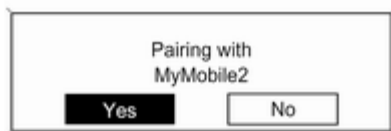

電話入口一偵測到行動電話，即可確認連線建立。

行動電話由裝置清單採用，可經由電話入口進行操作。

### 變更藍牙 Bluetooth 代碼 (僅和免持模式相關)

第一次建立藍牙 Bluetooth 和電話入口的連線時，會顯示一個預設密碼。這個預設密碼可隨時加以變更。基於安全因素，配對裝置時應使用一組四位數且隨機選取的密碼。

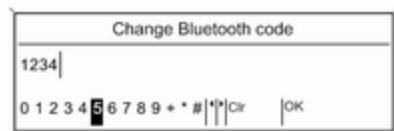

選擇 **Change Bluetooth code (更改藍牙模式)**。在顯示的選單上，編輯要使用的藍牙 Bluetooth 密碼並使用 **OK (確定)** 接受修改過的密碼。

經由 **SIM Access Profile (SAP, SIM 卡存取裝置) 連接行動電話** (僅限 CD 400)

選擇 **Add SIM access device (添加電話卡進入裝置)**。

電話入口掃描可提供的裝置並顯示一份所找到的裝置清單。

### 備註

行動電話必須啟用藍牙並設定為顯示。



從清單選取所要的行動電話。SAP 通行密碼提示顯示在資訊娛樂顯示幕上，含有一個 16 碼的密碼。



輸入所顯示的 SAP 通行密碼於行動電話（不要有空格）。行動電話 PIN 碼顯示在資訊娛樂顯示幕上。

如果 PIN request（要求密碼）功能啟動，使用者將必須輸入 SIM 卡的 PIN 碼於行動電話。

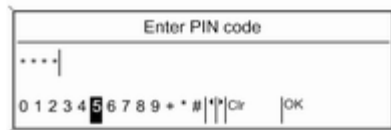

輸入行動電話 SIM 卡的 PIN 碼。行動電話與電話入口配對。可經由電話入口使用行動電信業者的服務。

### 連接一部儲存在裝置清單的行動電話

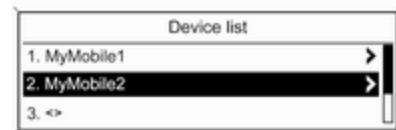

在顯示的清單中選取所要的行動電話，接著選取 **Select**（選擇）選項。

電話入口一偵測到行動電話，就可確認連線建立。

行動電話可經由電話入口操作。

### 從裝置清單移除行動電話

從裝置清單選取所要的行動電話。在顯示的選單中選取 **Delete**（刪除）並確認接下來的訊息。

### 調整來電鈴聲

按下 **CONFIG** 按鍵。

選取 **Phone settings**（電話設定），然後是 **Ring tone**（鈴聲音調）。

選取所需的選項。

### 設定連線的電話

如果電話是經由 SAP 連線，可以在 Phone settings (電話設定) 選單配置數個不同的行動電話設定。

### 變更安全設定

按下 CONFIG 按鍵。

選取 Phone settings (電話設定)，然後是 Security (安全性)。

顯示了安全對話。

### 啓動/關閉要求輸入 PIN 碼

選取 PIN request (要求密碼) On (開) 或 Off (關)。

輸入行動電話 SIM 卡的 PIN 碼並確認。

#### 備註

此選項視各網路供應商而定。

### 變更 PIN 碼

選擇 Change PIN (更換密碼)。

輸入目前的 PIN 碼。輸入新的 PIN 碼。重複新的 PIN 碼並確認。PIN 碼已變更。

### 配置通訊網路服務

選取 Phone settings (電話設定)，然後是 Network services (網路服務)。會顯示通訊網路服務對話。

視電信業者及行動電話而定，有數個選項可提供。

- Network selection (網路選擇)：在自動或手動通訊網路選擇之間做選取。
- Call waiting (通話等候)：啓動或關閉來電等候。
- Call diverting (通話轉接)：選擇轉接選項，視情況而定。
- Call barring (通話阻斷)：配置拒接來電選項，視情況而定。

有關通訊網路服務配置詳情，請參照行動電話手冊或洽詢行動電信業者。

### 配置 SMS 訊息中心號碼

SMS 訊息中心號碼是一個電話號碼，作用為在行動電話之間傳輸 SMS 訊息的閘道。這個號碼通常由電信業者預設。

若要配置 SMS 訊息中心號碼，選擇 Phone settings (電話設定) 然後是 SMS centre number (短信中心號碼)。若需要，請修改 SMS 訊息中心號碼。

### 重設行動電話為原廠設定

選取 Phone settings (電話設定)，然後是 Restore factory settings (恢復工廠設定)。

## 緊急電話

### △警告

無法保證在所有情況都能進行連線設定。由於這個原因，在攸關生命的重要通訊 (例如醫療緊急事件) 情況下，您不應完全仰賴行動電話。

在某些通訊網路，可能必須有一張有效的 SIM 卡確實插入行動電話內才行。

### △警告

如果您在訊號強度充足的電信服務區域內，可以撥打或接聽行動電話。在某些情況下，無法在所有行動電話網路上撥打緊急電話；可能是因為某些網路服務和/或電話功能在啓用狀態，所以無法撥打緊急電話。請洽詢當地網路業者。

緊急電話號碼因地區和國家而異。請事先詢問相關地區的正確緊急電話號碼。

## 撥打緊急電話

撥打緊急電話號碼 ( 112 )。

設定電話連接至緊急電話中心。

在維修人員問及有關緊急情況的問題時，應應答。

### 警告

請等到緊急電話中心請您掛上電話之後，才結束通話。

## 操作

### 簡介

您的行動電話—透過藍牙 Bluetooth 與資訊娛樂系統建立起連線時，您也可透過資訊娛樂系統來操作您的行動電話的許多功能。

透過資訊娛樂系統，您可以舉例而言建立連線到儲存在您的行動電話的電話號碼或者更改電話號碼。

### 備註

在免持模式中，可繼續操作行動電話，例如，接聽電話或調整音量。

在行動電話和資訊娛樂系統之間建立連線之後，行動電話資訊會傳輸到資訊娛樂系統。這可能得花一點時間，端視電話機型而定。在這段期間，透過資訊娛樂系統可以操作的行動電話功能有限。

並不是每一部電話都支援電話入口的所有功能。因此所述的這些特定電話的功能範圍，出現偏差是有可能的。詳細資訊請參照電話專用轉接器說明。

## CD 500 / DVD 800

### 設定免持裝置的音量

轉動資訊娛樂系統的 ◁ 旋鈕或按下方向盤上的+ / -按鍵。

### 撥打電話號碼

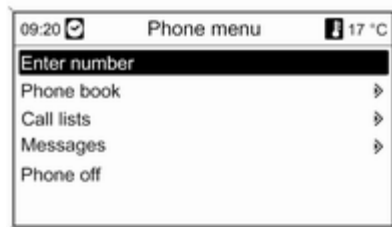

在電話主選單啓動的情況下，按下多功能旋鈕來打開 **Phone menu (電話選單)**。可提供撥打電話號碼、使用電話簿和撥打清單、檢視及編輯訊息的數個選項。

使用 **Phone off (電話關閉)** 指令，連線的電話可從電話入口分離。

### 手動輸入號碼

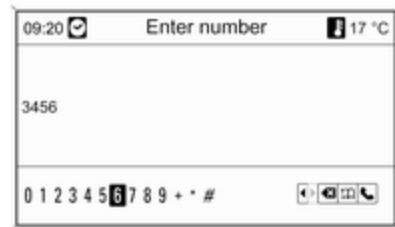

選取 **Enter number (輸入號碼)**，接著輸入所要的號碼順序。

若要開始撥打程序，請選擇 ☎。

若要打開電話簿選單，請選擇 📖。

### 電話簿

在建立連線之後，如果是同一張 SIM 卡或是同一部電話，則電話簿和暫存記憶體中的電話簿進行比較。在這段期間，任何新增的輸入項不會顯示。

如果是不同的 SIM 卡或電話，則電話簿會重載。這個過程可能需要幾分鐘時間，端視電話機型而定。

從電話簿選取一個電話號碼



選擇 Phone book (電話簿)。

在顯示的 Search (搜索) 選單上，選取所要的第一個字母範圍來開始預選您希望顯示的電話簿輸入項。

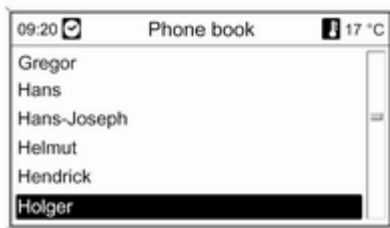

#### 備註

電話簿項目可以從行動電話傳輸帶入。電話簿項目的顯示方式和順序可能與資訊娛樂系統螢幕及行動電話螢幕有所不同。

在執行預選之後：在電話簿中選取所要的輸入項來顯示儲存在這個輸入項之下的電話號碼。

選取所要的號碼來開始撥號程序。

撥號清單

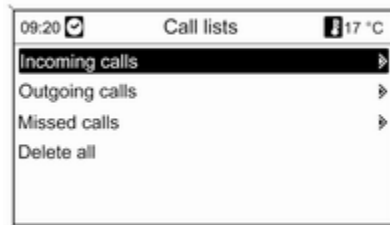

透過 Call lists (通話單) 選單，可以檢視來電、撥出電話、未接來電，而且可以撥打相關電話號碼。也可以刪除本選單中的清單。

若要開始撥號程序：選取所要的撥號清單，撥號清單中的輸入項，最後則是所要的電話號碼。

## 訊息功能

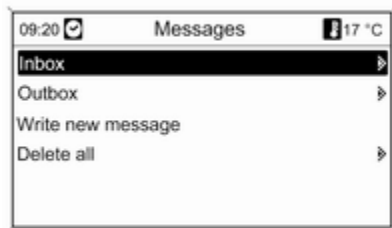

使用 SAP 模式配對行動電話時，可以透過電話入口檢視、編輯並發送訊息。也可以刪除本選單中的訊息。

若要檢視接收到的訊息：選擇 **Inbox** (收件箱)。

若要檢視發送出的訊息：選擇 **Outbox** (發件箱)。

若要編輯訊息：選擇 **Write new message** (寫新訊息)。

### 備註

訊息最多可包含 70 個字元。

## 來電

有來電時，會有選單顯示，讓您可以接聽或拒接來電。

選取所需的選項。

## 在通話期間的功能

如果您目前正在撥打電話，按下多功能旋鈕來打開選單。

有數個選項可提供，根據狀況以及行動電話的功能範圍而定：

- **Hang up (掛斷)**：斷開電話連線。
- **Call number (通話號碼)**：輸入電話號碼來撥打第二通電話或執行雙音多頻 DTMF (撥號音)，例如針對語音信箱或電話理財服務。
- **Detach call (分斷通話)**：在多方通話時切斷與其中一方的連線。
- **Merge calls (合併通話)**：有數通電話進行中時，合併兩通電話。
- **Switch calls (轉接通話)**：倘若有數通電話進行中的話，在通話之間切換。
- **Mute call (靜音通話)**：讓通話靜音。

### 備註

如果在通話時關閉點火開關，直到通話結束後，才會中斷連線。

## CD 300 / CD 400

### 設定免持裝置的音量

轉動資訊娛樂系統的 ◯ 旋鈕或按下方向盤上的 + / - 按鍵。

### 撥打電話號碼



在電話主選單啟動的情況下，按下多功能旋鈕來打開電話操作選單。

可提供撥打電話號碼、使用電話簿和撥打清單、檢視及編輯訊息的數個選項。

使用 **Phone off (電話關閉)** 指令，連線的電話可從電話入口分離。

### 手動輸入號碼

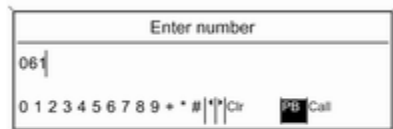

選取 **Enter number (輸入號碼)**，接著輸入所要的號碼順序。

選取 **Call (打電話)** 來開始撥號程序。您可以選取 **PB**，由此切換到電話簿選單。

### 電話簿

在建立連線之後，如果是同一張 SIM 卡或是同一部電話，則電話簿和暫存記憶體中的電話簿進行比較。在這段期間，任何新增的輸入項不會顯示。

如果是不同的 SIM 卡或電話，則電話簿會重載。這個過程可能需要幾分鐘時間，端視電話機型而定。

### 從電話簿選取一個電話號碼

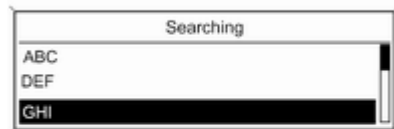

選擇 **Phone book (電話簿)**。在顯示的選單上，選取所要的第一個字母範圍來開始預選您希望顯示的電話簿輸入項。

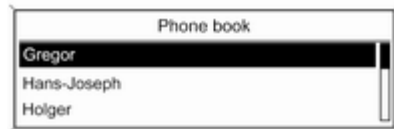

### 備註

電話簿項目可以從行動電話傳輸帶入。電話簿項目的顯示方式和順序可能與資訊娛樂系統螢幕及行動電話螢幕有所不同。

在執行預選之後：在電話簿中選取所要的輸入項來顯示儲存在這個輸入項之下的電話號碼。

選取所要的號碼來開始撥號程序。

### 撥號清單



使用者透過 **Call lists (撥叫清單)** 選單，可以檢視來電、撥出電話、未接來電，並且撥打相關電話號碼。若要開始

撥號程序：選取所要的撥號清單，撥號清單中的輸入項，最後則是所要的電話號碼。

### 訊息功能

(僅限 CD 400)

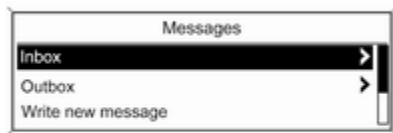

使用 SAP 模式配對行動電話時，使用者可以透過電話入口檢視、編輯並發送訊息。也可以刪除本選單中的訊息。

若要檢視接收到的訊息：選擇 **Inbox (收件箱)**。

若要檢視發送出的訊息：選擇 **Outbox (送件箱)**。

若要編輯訊息：選擇 **Write new message (書寫新訊息)**。

### 備註

訊息最多可包含 70 個字元。

### 來電

有來電時，系統會顯示一個選單，用來接聽或拒接來電。

選取所要選項。

### 在通話期間的功能

如果您目前在通話中，按下多功能旋鈕來打開子選單。

有數個選項可提供，根據狀況以及行動電話的功能範圍而定：

- **Hang up (掛斷)**：斷開電話連線。
- **Call number (撥叫號碼)**：輸入電話號碼來撥打第二通電話或執行雙音多頻 DTMF (撥號音)，例如針對語音信箱或電話理財服務。
- **Detach call (切斷通話)**：在多方通話時切斷與其中一方的連線。
- **Merge calls (合併通話)**：有數通電話進行中時，合併兩通電話。
- **Switch calls (轉換通話)**：倘若有數通電話進行中的話，在通話之間切換。
- **Mute call (通話靜音)**：讓通話靜音。

## 行動電話和 CB 收音機設備

### 安裝說明和操作導引

安裝和操作行動電話時，必須遵循車輛特定安裝說明和行動電話以及免提製造商的操作導引。否則，可能導致車輛型式批准失效 (EU 指令 95/54/EC)。

無故障操作的建議：

- 專業地安裝車外天線，盡可能獲取最大範圍。
- 最大傳輸功率 10 瓦。
- 在合適的地點安裝電話，考慮車主手冊**氣囊系統**章節中的相關注意事項。

對於車外天線或設備支座以及傳輸功率超過 10 瓦的設備使用方式，選擇有關預定安裝點的建議。

只有 GSM 900 行動電話的最大傳輸功率為 2 瓦，其他類型為 1 瓦時，才允許使用沒有外部天線，符合行動電話標準 GSM 900/1800/1900 和 UMTS 的免提配件。

出於安全的原因，行車時，請勿使用電話。即使使用免提元件，在行車時，也會分散注意力。

**△警告**

收音機設備和行動電話操作如果不能達到上述的行動電話標準，只能允許使用在汽車外部的天線。

**注意事項**

在車內操作行動電話和收音機設備而沒有外部天線，可能導致汽車上的電子設備的故障，除非是符合上述規定的設備。





**七畫**

住家地址.....	48
更新電台清單.....	26
防盜特色.....	3

**八畫**

使用 AUX 外接設備輸入.....	41
使用 CD/DVD 播放機.....	37
使用 USB 接線埠.....	43
使用收音機.....	23
使用通訊錄.....	60
使用資訊娛樂系統.....	11
使用導航系統.....	48
免持模式.....	81
其他強化網路.....	30

**九畫**

音量設定.....	19
音調設定.....	16

**十畫**

個性化.....	21
配置 DAB.....	33
配置 RDS.....	30

**十一畫**

動態導引.....	68
基本操作.....	12
控制元件概述.....	5
啓動 CD/DVD 播放機.....	37

啓動收音機.....	23
啓動或關閉資訊娛樂系統.....	11
啓動導航系統.....	48
啓動聲音辨識.....	74
符號總覽.....	69
設定音量.....	11
設定導航音量.....	48
連接.....	79
速度補償的音量.....	11

**十二畫**

最愛清單.....	25
開始 CD/DVD 播放.....	37

**十三畫**

搜尋電台.....	23
資訊娛樂系統	
方向盤音響控制器.....	5
用法.....	11
交通路況廣播音量.....	19
多功能單元.....	5
音量取決於速度.....	19
音量設定.....	19
音調設定.....	16
個性化.....	21
控制元件.....	5
設定音量.....	11
速度補償的音量.....	11
最大啓動音量.....	19
開啓.....	11

儀錶板.....	5
靜音.....	11
電話	
SIM 進入設定 (SAP).....	81
在通話期間的功能.....	89
免持模式.....	81
重要資訊.....	78
訊息功能.....	89
控制元件.....	78
設定音量.....	89
電池充電.....	78
電話專用轉接器.....	79
電話簿.....	89
緊急電話.....	88
撥打號碼.....	89
撥號清單.....	89
調整來電鈴聲.....	81
藍牙 Bluetooth.....	78
藍牙連線.....	81
電話專用轉接器.....	79
電話電池充電.....	78
電話操控.....	74
電話轉接器.....	79

**十四畫**

緊急電話.....	88
語言輸出音量.....	74

**十五畫**

導引 .....	62
導航	
TMC 訊息 .....	62
公路行車道導引 .....	62
功能 .....	47
用法 .....	48
目的地輸入 .....	51
地址簿 .....	60
地圖 .....	47
行程 .....	51
刪除地圖資料記憶體 .....	48
刪除住家地址 .....	48
使用拼寫功能 .....	51
重複上一個導航訊息 .....	62
旅行指南 .....	51
動態導引 .....	62, 68
控制元件 .....	48
啓動 .....	48
啓動導航 .....	62
符號總覽 .....	69
景點 .....	51
新增/移除地圖 .....	48
路徑清單 .....	62
路徑堵塞 .....	62
路徑導引 .....	62
載入地圖 .....	48
導航音量 .....	48
導航選項 .....	62

導航顯示幕 .....	48
燃油油位低警告 .....	51
導航地圖 .....	47
導航音量 .....	48
導航顯示幕 .....	48
廣播數據系統 (RDS) .....	30
播放儲存的聲音檔案 .....	44
數位音訊廣播 .....	33
線路導覽 .....	62, 68

**十六畫**

操作 .....	89
選取頻帶 .....	23
選單操作 .....	12
靜音 .....	11
頻帶選單 .....	26

**十七畫**

聲音辨識 .....	74
用法 .....	74
啓動 .....	74
電話控制 .....	74
語音輸出音量 .....	74

**十八畫**

儲存電臺 .....	24, 25
擷取電臺 .....	24, 25

**二十畫**

藍牙 Bluetooth .....	78
藍牙 Bluetooth 連線 .....	81