

---

# 目錄

導言 .....	2
簡介 .....	4
鑰匙、車門及車窗 .....	16
座椅，安全座椅系統 .....	33
置物 .....	51
儀錶和控制器 .....	64
照明 .....	97
恆溫控制 .....	106
駕駛與操控 .....	113
汽車保養 .....	138
維修和保養 .....	172
技術數據 .....	174
客戶資訊 .....	247
索引 .....	248

## 導言

加油	標示	<input type="text"/>		
引擎機油	級別	<input type="text"/>		
	黏度	<input type="text"/>		
輪胎氣壓	輪胎規格		前輪	後輪
	夏季胎	<input type="text"/>	<input type="text"/>	<input type="text"/>
	冬季胎	<input type="text"/>	<input type="text"/>	<input type="text"/>
重量	車輛額定總重	<input type="text"/>		
	- 裝備重量，基本車型	<input type="text"/>		
	= 負載	<input type="text"/>		

## 車輛規格數據

請在前頁上寫入您的車輛數據，以便保存備用。此資訊可以在「維護和保養」和「技術數據」部分及識別牌上找到。

## 導言

您的汽車設計結合了先進科技工藝、安全、環保及經濟節省等等方面。

本《車主手冊》為您提供所有必要資訊，使您能夠安全且有效率地駕駛您的汽車。

要確保您的乘客也充分瞭解，用車不當有可能導致的事務和傷害的危險。

您必須遵守您所在國家的特別法規。這些法規可能與本《車主手冊》介紹的資訊有所不同。

本《車主手冊》提到汽車送檢維修部門時，我們建議的是您這裡的歐寶特約服務中心 (Opel Service Partner)。

所有歐寶特約服務中心都可以提供一流服務而且價格合理。經過歐寶 (Opel) 汽車公司培訓的富有經驗的技師根據歐寶的特別說明操作。

車主文件夾一定要保存在汽車內以便隨手查閱。

## 使用本手冊

- 本手冊敘述此車型的所有配件和功能。根據車型款式、國家規格、特別設備及配件等情況，某些敘述，如顯示幕和選單功能等，可能不適用於您的汽車。
- 「簡介」部分將為您提供初步概覽。
- 本手冊開頭和各節中的目錄指出資訊所在位置。
- 本索引能夠幫助您搜索特定資訊。
- 本《車主手冊》介紹左座駕駛車輛。對於右座駕駛車輛，操作類似。
- 本《車主手冊》使用原廠引擎名稱。對應的銷售名稱可以在「技術數據」一節找到。
- 方向數據，例如左或右，前或後，都是依照汽車行進方向而言。
- 汽車顯示幕可能不支援您的語言。
- 顯示訊息和車內標籤是用**粗體**字母書寫。

## 危險、警告與注意事項

### △危險

標記 **△ 危險** 的文字提供致命傷害危險的資訊。不重視這些資訊可能導致生命危險。

### △警告

標記 **△ 警告** 的文字提供有關事故和傷害危險的資訊。不重視這些資訊可能導致受傷。

### 注意事項

標記**當心**的文字提供汽車可能受到之損傷的資訊。不重視這些資訊可能導致汽車受損傷。

## 符號

頁碼參考用 ◊ 指示。◊ 表示「參閱頁碼……」。

我們祝您駕駛如意一路順風。

Adam Opel AG

## 簡介

### 初步駕駛資訊

#### 汽車開鎖



按壓按鈕  可給車門和行李廂開鎖。透過拉這些把手打開車門。要打開尾門，拉尾門飾條下面的按鈕。

按下這個按鈕 ，只有行李廂蓋會開鎖並略微開啓。

無線電遙控器 ⇨ 16，中央控制門鎖系統 ⇨ 18，行李廂 ⇨ 21。

#### 座椅調整

##### 座椅位置安排



拉動手柄，滑動座椅，再鬆開手柄。

座椅位置 ⇨ 34、座椅調整 ⇨ 35。

#### 危險

坐入座椅中時身體與方向盤之間距離不可小於 25 公分，以便留出安全氣囊可以起爆的空間。

### 座椅靠背



拉動調節桿，調節傾斜度，再鬆開調節桿。讓座椅固定到位，有一聲響確認到位。

座椅位置 ⇨ 34、座椅調整 ⇨ 35。

### 座椅高度

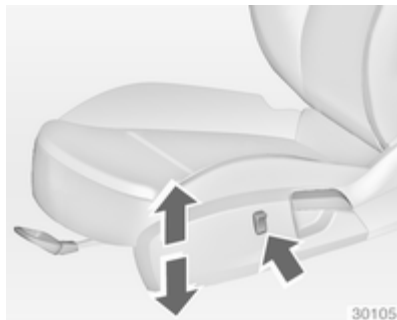

按壓開關

頂部 = 座椅調高

底部 = 座椅調低

座椅位置 ⇨ 34、座椅調整 ⇨ 35。

### 座椅傾斜度

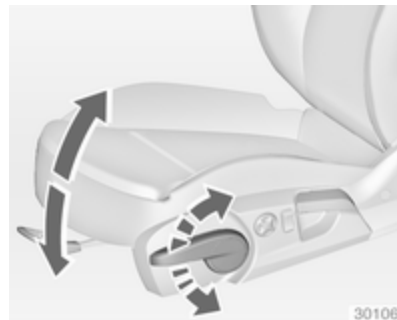

調節桿泵壓動作

向上 = 前端調高

向下 = 前端調低

座椅位置 ⇨ 34、座椅調整 ⇨ 35。

## 電動座椅調整



操作開關。

- 位置安排 = 將開關 (1) 向前/向後移動
- 高度 = 將開關 (1) 向上/向下移動
- 傾斜度 = 在前面將開關 (1) 向上/向下移動
- 靠背 = 將開關 (2) 向前/向後轉動

## 頭枕調整

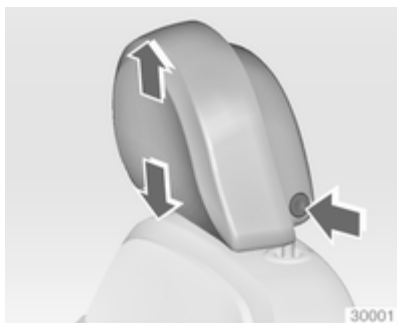

按釋放按鈕，調整高度，再鎖定。  
頭枕 ⇨ 33。

## 座椅安全帶



拉出座椅安全帶並扣好安全帶鎖釦。座椅安全帶不可扭曲，必須貼緊身體。靠背不可向後傾斜太多（最多大約 25°）。  
要鬆開安全帶，按安全帶鎖釦上的紅色按鍵。

座椅位置 ⇨ 34、座椅安全帶  
⇨ 39、安全氣囊系統 ⇨ 42。

## 後視鏡調整

### 車內後視鏡



調整下面的這個調整桿可減少眩目。  
後視鏡 ⇨ 28，自動防眩目車內後視鏡 ⇨ 28。

### 車外後視鏡



選擇相應的車外後視鏡並做調整。  
Convex 車外後視鏡 ⇨ 27、電子調整  
⇨ 27、收摺車外後視鏡 ⇨ 27、加  
熱車外後視鏡 ⇨ 28。

## 方向盤調整

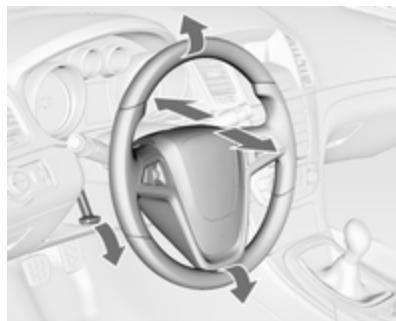

給調整桿開鎖，調節方向盤，然後再鎖  
定調整桿，並確定它完全鎖定。除非汽  
車停穩不動且方向盤鎖已經鬆開，否則  
不可調節方向盤。

安全氣囊系統 ⇨ 42，點火開關位置  
⇨ 114。

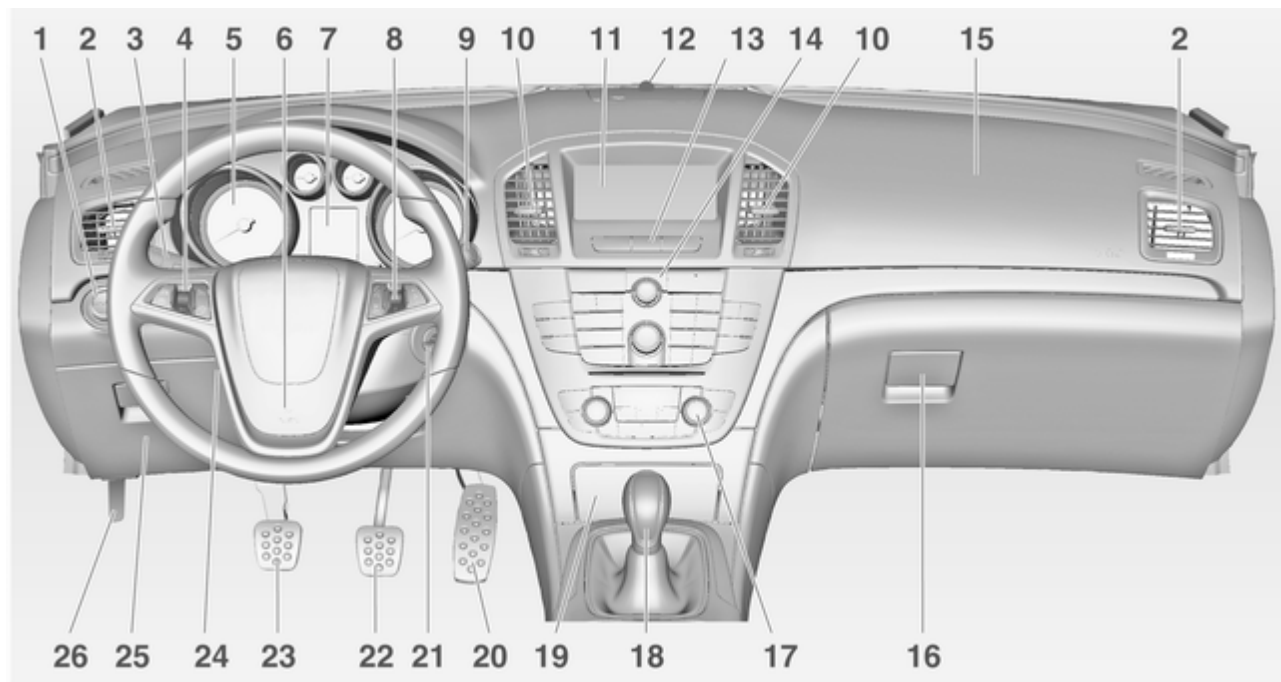



## 儀錶板概覽

- |    |                               |     |
|----|-------------------------------|-----|
| 1  | 燈光開關                          | 97  |
|    | 頭燈照明範圍調整                      | 98  |
|    | 前霧燈                           | 101 |
|    | 後霧燈                           | 102 |
|    | 儀錶照明                          | 103 |
| 2  | 側面出風口                         | 111 |
| 3  | 轉向及變換車道訊號燈、頭燈閃光、近光燈和遠光燈       | 101 |
|    | 離車照明                          | 104 |
|    | 駐車燈                           | 102 |
|    | 駕駛人資訊中心                       | 80  |
| 4  | 定速控制                          | 126 |
| 5  | 儀錶                            | 70  |
| 6  | 喇叭                            | 65  |
|    | 駕駛人的安全氣囊                      | 43  |
| 7  | 駕駛人資訊中心                       | 80  |
| 8  | 方向盤控制器                        | 64  |
| 9  | 擋風玻璃雨刷、擋風玻璃噴洗器系統、頭燈噴洗器系統、後窗雨刷 | 65  |
| 10 | 中央出風口                         | 111 |
| 11 | 資訊顯示幕                         | 82  |
| 12 | 防盜警報系統狀態發光二極管                 | 25  |
| 13 | 中央控制門鎖系統                      | 18  |
|    | 緊急警報閃光燈                       | 101 |
|    | 安全氣囊關閉的檢查指示燈                  | 75  |
|    | 前乘客座椅安全帶檢查指示燈                 | 75  |
| 14 | 跑車模式                          | 124 |
|    | 旅遊模式                          | 124 |
|    | 循跡控制系統                        | 123 |
|    | 電子穩定性控制                       | 123 |
|    | 駐車輔助                          | 127 |
|    | 進階駐車輔助                        | 127 |
|    | 偏離車道警告                        | 131 |
| 15 | 前乘客安全氣囊                       | 43  |
| 16 | 手套箱                           | 51  |
| 17 | 恆溫控制系統                        | 106 |
| 18 | 排檔桿，手排變速箱                     | 120 |
|    | 自排變速箱                         | 117 |
| 19 | 煙灰缸                           | 70  |
| 20 | 油門踏板                          | 113 |
| 21 | 帶方向盤鎖的點火開關                    | 114 |
| 22 | 煞車踏板                          | 121 |
| 23 | 離合器踏板                         | 113 |
| 24 | 方向盤調整                         | 64  |
| 25 | 行李廂，保險絲盒                      | 153 |
| 26 | 引擎蓋釋放桿                        | 139 |

## 車外照明



轉動燈光開關

- |             |   |                  |
|-------------|---|------------------|
| <b>AUTO</b> | = | 自動照明控制：頭燈自動打開和關閉 |
| <b>☉</b>    | = | 自動照明控制的啟動和關閉     |
| <b>☽</b>    | = | 側燈               |
| <b>☽D</b>   | = | 頭燈               |

按壓燈光開關

- |           |   |     |
|-----------|---|-----|
| <b>☽D</b> | = | 前霧燈 |
| <b>☽</b>  | = | 後霧燈 |

照明 ⇨ 97。

### 頭燈閃光，遠光燈與近光燈

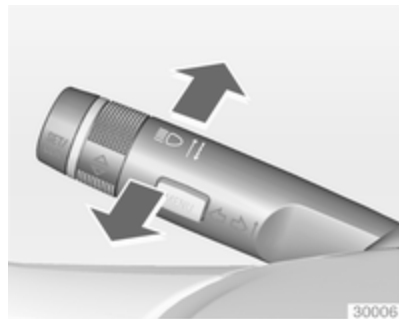

- 頭燈閃光 = 拉動操縱桿
- 遠光燈 = 推動操縱桿
- 近光燈 = 推或拉動操縱桿

自動燈光控制器 ⇨ 97、遠光燈  
⇨ 98、頭燈閃光 ⇨ 98。

### 轉向和變換車道訊號

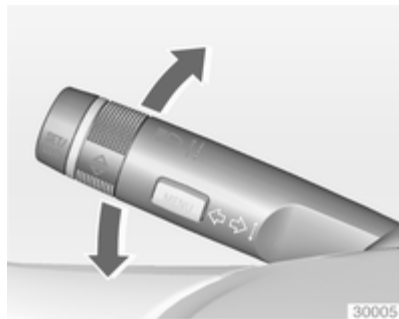

- 右側 = 操縱桿向上
- 左側 = 操縱桿向下

轉彎和換車道訊號 ⇨ 101、駐車燈  
⇨ 102。

### 緊急警報閃光燈



用 ▲按鍵操作。

緊急警告閃光燈 ⇨ 101。

## 喇叭



按壓 。



## 噴洗器與雨刷系統

## 擋風玻璃雨刷



- 2 = 快速
- 1 = 慢速
-  = 間歇刷動或運用雨刷感知器自動刷動
- = 關閉



若要在擋風玻璃雨刷關閉時刷動一次，請把操縱桿向下壓。

擋風玻璃雨刷  65，雨刷片更換  143。

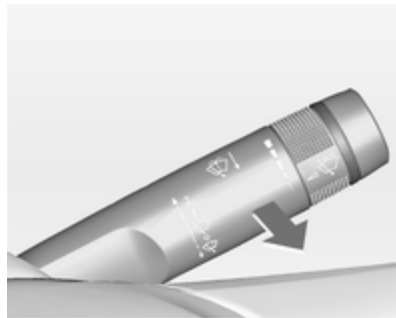
## 擋風玻璃和頭燈噴洗器系統



拉動操縱桿。

擋風玻璃和頭燈噴洗器系統  65，噴洗液  141。

## 後窗雨刷及噴洗器系統

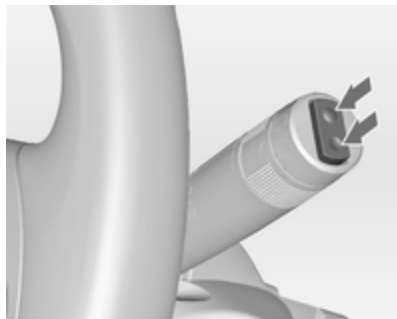

推動搖臂開關可啓用後窗雨刷：

頂部 = 持續操作

底部 = 間歇操作

後窗雨刷/噴洗器 ⇨ 67

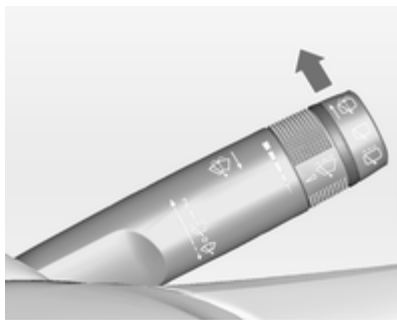

推動操縱桿。

噴洗液噴到後窗上，雨刷刷動數次。

## 恆溫控制

加熱的後窗，加熱的車外後視鏡



加熱是透過按  按鍵操控。

加熱後窗 ⇨ 30。

## 車窗除霧和除霜



按壓按鈕 .

把溫度控制器設定在最熱等級。

冷卻  打開。

加熱後窗  打開。

恆溫控制系統  106。

## 變速箱

### 手排變速箱



倒檔：在汽車停穩狀態，踩下離合器，按下排檔桿上的釋放按鈕，然後排入此檔。

如果這個檔位不能排入，就把排檔桿設定在空檔，鬆開離合器踏板後再踩下；然後重複排檔動作。

手排變速箱  120。

### 自排變速箱



P = 駐車  
R = 倒檔  
N = 空檔  
D = 驅動

手排模式：把排檔桿從 D 檔排向左面。

**+** = 更高檔  
**-** = 更低檔

只有點火開關打開並踩下煞車踏板時，才能把排檔桿移出 P 檔。要排入 P 檔或 R 檔，請按下釋放按鈕。

自排變速箱  117。

## 起步

### 起步前的檢查

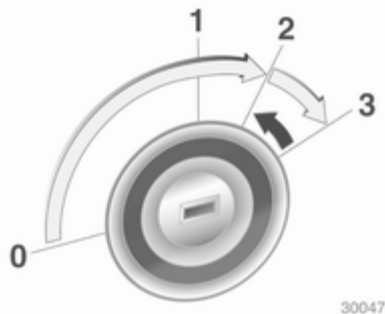

- 輪胎壓力和狀況 ⇨ 158, ⇨ 203。
- 引擎機油油位及液體液位 ⇨ 140。
- 所有車窗、後視鏡、車外照明和車號牌都應該沒有髒物、冰雪，可以操控。
- 後視鏡、座椅和座椅安全帶的正確位置 ⇨ 27、⇨ 34、⇨ 40。
- 低速下的煞車功能，特別是煞車是否潮濕。

### 起動引擎



- 把車鑰匙轉到位置 1
  - 把方向盤稍微晃動一下，以鬆開釋放轉向盤鎖
  - 操作離合器與煞車
  - 自動變速箱在 P 檔或 N 檔
  - 不要踩油門踏板
  - 柴油引擎：把鑰匙轉到位置 2 進行預熱並等待，直到檢查指示燈  熄滅。
  - 把點火鑰匙轉到 3 再鬆開
- 起動引擎 ⇨ 114。

### 駐車

- 一定要使用駐車煞車。啟動手動駐車煞車而不用按釋放按鍵。在下坡或上坡上停車要盡可能穩固使用煞車。同時踩腳煞車，可以減少操作力。  
對於配備電動駐車煞車的汽車，可拉開開關 。
- 關閉引擎。把點火鑰匙轉到位置 0 再拔出。轉動方向盤，直到感覺到方向盤鎖已經鎖定。  
對於配備自排變速箱的汽車，鑰匙只可在排檔桿在 P 檔時拔出。
- 如果本汽車停在平坦地面或上坡處，關閉點火開關之前要排入一檔，或者把排檔桿設定到 P 檔。在上坡處停車，要把前輪轉離路邊石。  
如果本汽車停在下坡處，關閉點火開關之前要排入倒檔，或者把排檔桿設定到 P 檔。把前輪轉向路邊石。
- 用無線電遙控器上的按鍵  鎖定本汽車。  
啟動防盜警報系統 ⇨ 25。
- 不要把汽車停放在容易著火的路面上。排氣系統的高溫可能點燃路面。
- 關閉車窗及天窗。

- 在引擎熄火後，引擎冷卻風扇仍可能還在運轉 ◀ 139。
- 在高引擎轉速或高引擎負載之後，要在低速再運轉引擎一段時間或怠速 30 秒，然後再關閉引擎，以便保護渦輪增壓器。

鑰匙，門鎖 ◀ 16，在汽車長時間停放不用時 ◀ 138。

## 鑰匙、車門及車窗

鑰匙、車鎖 .....	16
車門 .....	21
汽車安全 .....	25
車外後視鏡 .....	27
車內後視鏡 .....	28
車窗 .....	29
天窗 .....	31

## 鑰匙、車鎖

### 鑰匙

#### 更換鑰匙

鑰匙號碼是在「汽車護照」內特別說明，或者在一個可分開的標籤上。

在訂購更換鑰匙時，都必須引用這個鑰匙號碼，因為鑰匙是屬於起動鎖禁器的一個元件。

車鎖 ◊ 170。

#### 帶有可摺鑰匙片的鑰匙



按這個按鍵可以張開。要摺起鑰匙，先按這個按鍵。

## 汽車護照

「汽車護照」包括有關安全的汽車數據，因此應該保存在安全場所。

本汽車送到維修部門檢查時，需要這些汽車數據，以便執行某些操作。

## 無線電遙控器



用於操控：

- 中央控制門鎖系統
- 防盜鎖定系統
- 防盜警報系統
- 行李廂



- 電動車窗
- 天窗

無線電遙控器有效範圍大約 50 公尺。此範圍會受到外部因素影響。緊急警告閃光燈確認操作。

處理要當心，防止濕氣和高溫，避免不必要的操作。

## 故障

如果中央控制門鎖系統不能無線電遙控器操控，這可能是出於以下原因：

- 範圍超過
- 電池電壓過低
- 在範圍之外要求重新同步化地方的頻繁反覆操作無線電遙控器
- 頻繁操控中央控制門鎖系統會使得該系統超載，電源會短時間斷開
- 來自其它來源的高壓無線電波的干擾  
開鎖 ◊ 18。

## 基本設定

某些設定可以在 資訊顯示幕 中的選單 **Settings (設定)** 內改變。汽車車主個人設定 ◊ 91。

## 無線電遙控器電池更換

一旦有效範圍減少，就應儘快更換電池。



電池並不屬於居家廢棄物。電池必須送到合適回收站報廢。

## 帶有可摺鑰匙片的鑰匙

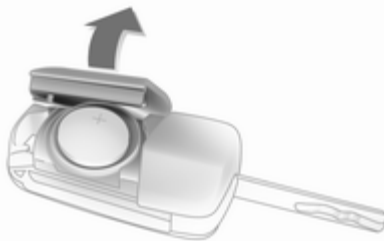

展開鑰匙，打開此單元。更換電池（電池類型 CR 2032），要注意安裝位置。關閉此單元，並同步化。

## 無線電遙控器同步化

在更換電池之後，用這把鑰匙插在駕駛人車門鎖內給該車門開鎖。無線電遙控器在您打開點火開關時會同步化。

## 已記憶的設定

無論何時，只要將鑰匙從點火開關取出，該鑰匙即自動記憶下列設定：

- 電子恆溫控制
- 照明
- 資訊娛樂系統
- 中央控制門鎖系統
- 跑車模式設定
- 舒適性設定

下次將已記憶的鑰匙插入點火開關並轉動到位置 1 ◊ 114 時，會自動使用儲存的設定。

前提是在圖標資訊顯示器的個人設定中啓動 **Personalization by driver (車主個人化)**。必須為每把使用的鑰匙進行設定。對於配備彩色資訊顯示器的車輛，個人設定皆啓動。

同時記憶駕駛座椅和車外後視鏡的調整 ◊ 37。

使用已記憶的鑰匙將駕駛側車門開鎖並打開，且彩色資訊顯示器中的 **Personalization by remote control** (經遙控而個人化) 已啟動時，電動座椅會自動移動到儲存的位置。

汽車車主個人設定 ⇨ 91。

## 中央控制門鎖系統

給車門、行李廂和燃油加油口蓋板開鎖和上鎖。

拉一下某個車內門把手，即可將該車門開鎖。再拉一下把手，打開車門。

### 備註



發生觸發氣囊或安全帶預縮器的事務時，汽車會自動開鎖。

## 開鎖



按壓按鍵 .

可以選擇兩種設定：

- 如果只要將駕駛側車門、行李廂和燃油加油口蓋板開鎖，按壓一次  按鍵。若要將所有車門開鎖，按下  按鍵兩次  
或
- 按一下  按鍵，將所有車門、行李廂和燃油加油口蓋板開鎖

這些設定可以在 資訊顯示幕 中的選單 **Settings (設定)** 中改變。汽車車主個人設定 ⇨ 91。

可針對使用的鑰匙儲存其設定。已記憶的設定 ⇨ 17。

## 上鎖

關閉車門、行李廂和燃油加油口蓋板。



按壓按鍵 .

如果駕駛側車門沒有關好，中央控制門鎖系統就無效。汽車車主個人設定 ⇨ 91。

### 將尾門開鎖並打開



在點火開關關閉時按  按鍵。按下尾門飾條下面的觸摸式開關，尾門將開鎖並打開。

### 4 門豪華轎車 (Saloon)，電動尾門型跑旅車 (Sports Tourer)



在點火開關關閉時，按壓按鍵  直到尾門自動打開。其它所有車門依然在鎖定狀態。

電動尾門  21。

### 中央控制門鎖按鍵

從乘客車廂將所有車門、行李廂和燃油加油口蓋板上鎖或開鎖。





按  按鍵可以上鎖。

按  按鍵可以開鎖。

## 無線電遙控器系統內的故障

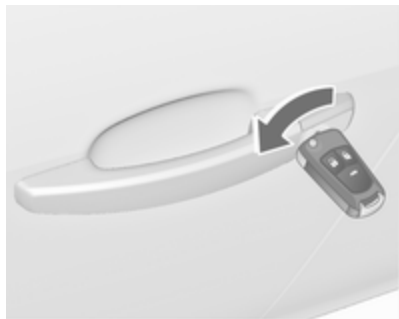
### 開鎖



將鑰匙插入門鎖並轉動即可手動將駕駛側車門開鎖。打開點火開關，按下中央控制門鎖按鍵 ，可為全部車門、行李廂和燃油加油口蓋板開鎖。透過打開點火開關，就可關閉防盜鎖定系統。

### 上鎖

將鑰匙插入門鎖並轉動即可手動將駕駛側車門上鎖。

## 中央控制門鎖系統內的故障

### 開鎖

將鑰匙插入門鎖並轉動即可手動將駕駛側車門開鎖。其它車門可以透過拉動內部門把手兩次就打開。行李廂和燃油加油口蓋板無法打開。要關閉防盜鎖定系統，可打開點火開關  25。

### 上鎖

把所有車門內側的上鎖旋鈕推上，駕駛人車門除外。然後關閉駕駛人車門，從外側用鑰匙上鎖。燃油加油口蓋板和尾門無法上鎖。

## 自動上鎖

### 在駛動後自動上鎖

這一安全功能可以配置為駕駛後一超過某特定速度，所有車門、行李箱和燃油加油口蓋板就自動上鎖。

駕駛後，當汽車處於停止狀態時，從點火開關拔出鑰匙，則汽車將自動上鎖。

自動上鎖的啓用或關閉可以在資訊顯示幕的選單 **Settings (設定)** 中進行。汽車車主個人設定  91。

可針對使用的鑰匙儲存其設定  17。

## 開鎖後自動重新上鎖

這一安全功能可以配置為使用遙控器開鎖後，如果在一段時間內沒有打開任何車門，所有車門、行李廂和燃油加油口蓋板將自動上鎖。

自動重新上鎖的啓用或關閉可以在資訊顯示幕的選單 **Settings (設定)** 中進行。汽車車主個人設定  91。

可針對使用的鑰匙儲存其設定  17。

## 兒童安全鎖



**△警告**

任何時候，只要有兒童乘坐在後排座椅，就應使用兒童車門鎖。

使用一把鑰匙或合適的螺絲起子，把後車門內的兒童安全鎖鈕轉入到水平位置。此車門就無法從車內打開。要解除鎖定時，就將兒童安全鎖鈕轉入到垂直位置。

**車門****行李廂****尾門****開啓**

5 門旅行車 (Hatchback)，跑旅車 (Sports Tourer)

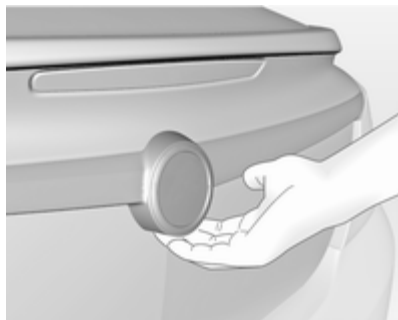

開鎖後，拉尾門飾條下面的按鍵，然後手動開啓尾門。

4 門豪華轎車 (Saloon)



按無線電遙控器上的按鍵 ，直到尾門自動打開為止，或是在開鎖後拉尾門飾條下面的按鍵。

中央控制門鎖系統  18。

## 關閉

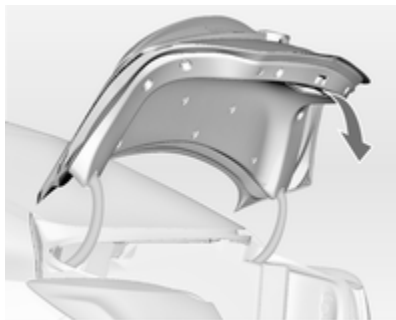

使用內部把手。

關閉時不要拉飾條下的按鍵，因為這會使得尾門再次開鎖。

中央控制門鎖系統 ⇨ 18。



## 電動尾門

## ⚠警告

操控電動尾門要當心。否則可能受傷，特別是針對兒童。

操控可移動尾門時要密切注意其動作。操作中要保證沒有東西被卡住，沒有人站在其移動範圍內。

電動尾門操作是用：

- 無線電遙控按鍵 
- 駕駛側車門控制板內的開關 
- 觸摸式開關及尾門內的按鍵 

對於自排變速箱車輛，只有在使用駐車煞車停穩汽車，且自動變速箱排入 P 檔時，才可操作尾門。

操作電動尾門時，尾燈閃爍，還有蜂鳴器發出聲音訊號。

## 備註

操作電動尾門不能操作中央上鎖系統。若要用遙控器打開尾門，並不需要將整個汽車開鎖。操作觸控板開關或駕駛人車門內的開關時，請先將汽車開鎖。請在關門後將汽車上鎖。

中央控制門鎖系統 ⇨ 18。

## 用無線電遙控器操控



按下並按住按鍵  直到尾門開始打開或關閉。

### 用駕駛人車門上的這個開關操作

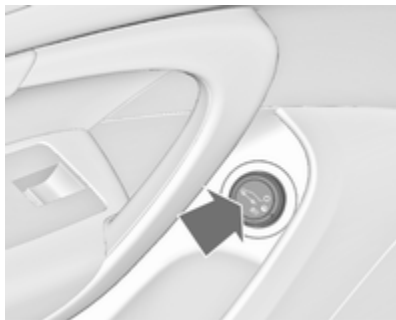



按下並按住按鍵  直到尾門開始打開或關閉。

### 用尾門上的開關操作



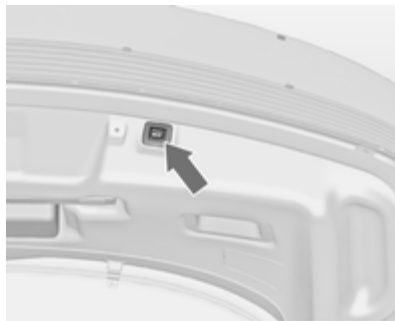



要打開尾門，按下並按住尾門飾條下的觸摸式開關，直到尾門開始動作。



要關閉尾門，按下打開之尾門內的按鍵 ，直到尾門開始動作。



### 停止並改變動作方向

在尾門動作時按按鍵  或  或者觸摸式開關，尾門就會在目前位置停住。再按按鍵  或 ，尾門就會相反方向動作。

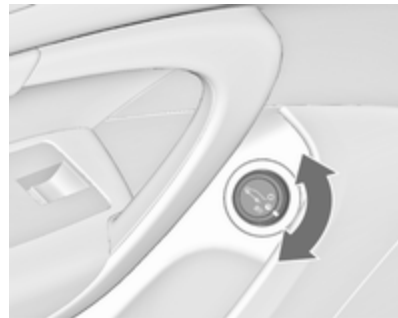

### 操作模式

電動尾門有三種操作模式，可通過駕駛人車門內的這個開關來調控。要改變模式就轉動開關：



- 正常模式 ：電動尾門打開到全開高度
- 中間模式 ：電動尾門打開到一個可以調整的減低的高度
- 模式 Off：尾門只可手動操控。

### 在中間模式調整減低的開啓高度

1. 把操作模式開關轉到  或 
2. 用任一操作開關打開電動尾門
3. 在尾門達到想要的高度時按壓任一操作開關停止動作。如需要，可將停下的尾門手動移動到想要的位置
4. 按下並按住開啓尾門內側的這個按鍵 3 秒。



蜂鳴器發出聲音指示新的設定完成。

當駕駛人車門內的調整輪轉動到中間模式  時，電動尾門將在新的設定位置停止開啓動作。

只有超過最低高度（最低開啓角度 30°）時，尾門才能保持開啓。不能將尾門開啓高度以程式設定到這個高度之下。

### 安全保護功能

如果電動尾門在開啓或關閉中遇到障礙，移動方向將自動稍微倒轉。如果在一個電動操作周期內有多次障礙，就會關閉此功能。在此情況下，要手動關閉或開啓尾門。

電動尾門在側面邊緣上有防夾傷的感知器。如果感知器發現尾門與底盤之間有障礙，尾門就會打開，直到它用手動方式再次啓動或關閉。

蜂鳴器發出警告聲指示此項安全保護功能。

移除所有障礙物，以便恢復正常電動操作。

如果本汽車配備了原廠安裝的拖車設備，在拖掛拖車時，只能使用觸摸式開關開啓電動尾門，或是使用已開啓尾門內的按鍵  關閉電動尾門。確保移動範圍內沒有障礙物。

### 操作尾門的一般提示

#### ⚠警告

不要在尾門打開或半開狀態駕駛，例如運載龐大物品時，因為有毒而又無法看見和聞到的排出廢氣可能進入汽車。這可能導致人失去知覺甚至死亡。

### 注意事項

在打開尾門之前，要檢查上面是否有障礙物，例如車庫門，以免損壞尾門。一定要檢查尾門上面和後面的移動範圍。

#### 備註

電動尾門：如果開啓的尾門的液壓升降機失去壓力，尾燈就會閃爍，會有一蜂鳴器發出聲音訊號。尾門將保持開啓狀態一段時間，然後再慢慢關閉。請求維修部門協助。

#### 備註

在低電瓶電量狀態，電動尾門的操作會取消。在此情況下，尾門可以手動操作。

#### 備註

當電動尾門功能已關閉且所有車門皆開鎖時，便可手動操作尾門。在此狀況下，手動關閉尾門需要的力量明顯大上許多。

#### 備註

在尾門上安裝某些沉重配件可能影響到它保持開啓的能力。



## 汽車安全

### 防盜鎖定系統

#### ⚠警告

如果汽車內還有人就不要使用本系統！車門無法從裡面打開。

這個系統可以使得全部車門都鎖死。全部車門都必須關閉，否則這個系統就無法啓用。

如果點火開關打開過，駕駛人車門必須打開再關閉一次，這樣汽車才能確保安全鎖定。

如果給汽車開鎖，就會解除機械性防盜鎖定系統的功能。用中央控制門鎖系統不可能做到這一點。

### 啓用



在 15 秒內按無線電遙控器上的  按鈕兩次。

### 防盜警報系統

防盜警報系統與防盜鎖定系統結合使用。

它監視：

- 車門、尾門、引擎蓋
- 乘客車廂，包括連接的行李廂
- 車輛傾斜，例如如果它被吊起
- 點火開關

### 啓動

- 在汽車開鎖之後 30 秒自動啓動（本系統初始化）
- 直接啓動是透過上鎖之後再次按壓無線電遙控器上的  按鍵



#### 備註

對於汽車內裝的改變，例如使用座椅罩，打開車窗或天窗，可能影響到乘客車廂監視的功能。

### 啓動而無乘客車廂和汽車傾斜監視功能



當把寵物動物等留在車內時，請關閉乘客車廂的監測功能和車輪傾斜感知器，因為大量的超聲波訊號或動作會觸發警報。當汽車用渡船或火車運輸時也請關閉這些監測設備。

1. 關閉尾門、車窗及天窗。
2. 按下按鍵 。該按鍵  內的 LED 最多會亮 10 分鐘。
3. 關閉車門。
4. 啟動防盜警報系統。

狀態訊息是在「駕駛人資訊中心」內顯示。

## 發光二極管狀態



發光二極管狀態是整合在儀錶板頂部的感知器內。

在防盜警報系統啟動頭 30 秒內的狀態：

發光二極管點亮 = 測試，設警延遲。

發光二極管快速閃爍 = 車門、尾門或引擎蓋沒有完全關閉，或系統故障。

在系統設警後的狀態：

發光二極管慢速閃爍 = 系統設警。

開鎖之後發光二極管快速閃爍 3 次 = 系統解除設警。

在有故障情況應尋求維修部門協助。

## 解除

給本汽車開鎖就關閉防盜警報系統。

## 設警

觸發時，警報聲通過一個分開的使用電池電源的發聲器發出，緊急警報閃光燈同時閃動。警報訊號次數與持續時間是根據法規而定。

警報可以透過按壓無線電遙控器上的任何按鍵靜止，或者通過打開點火開關靜止。

防盜警報系統只能透過按壓按鍵  或透過打開點火開關來解除。

## 起動鎖禁器



本系統是點火開關的一個元件，檢查汽車是否能以使用的鑰匙起動。

在鑰匙從點火開關取出之後，起動鎖禁器會自動啟動。

如果點火開關打開時這個檢查指示燈  閃爍，在本系統內就有一故障；引擎無法起動。關閉點火開關，然後重複起動嘗試。

如果這個檢查指示燈持續閃爍，請嘗試用備用鑰匙起動引擎，然後請求維修部門協助。

### 備註

起動禁制器不會給車門上鎖。在離開汽車之後您始終必須給汽車上鎖，打開防盜警報系統  18、 25。

檢查指示燈   79。

## 車外後視鏡

### 凸面外形

凸面車外後視鏡包含非球面區域，可減少駕駛視野盲點。後視鏡的外形會使得物體顯得小一點，有可能影響到估計距離的能力。

### 電動調整

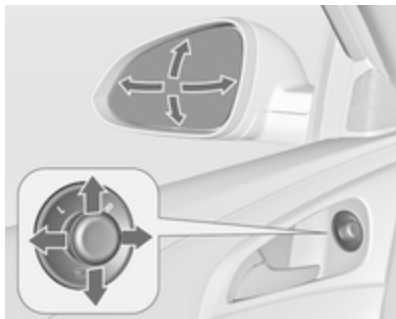

轉動該控制器至左邊 (L) 或右邊 (R)，由此可選擇有關的車外後視鏡。然後旋轉這個控制器就可調整後視鏡。

在位置 0，就不選擇任何後視鏡。

## 收摺



爲了行人的安全，如果有足夠力量推動車外後視鏡，它們會從其正常安裝位置摺開。輕壓後視鏡外殼，就可使得後視鏡恢復原位。

## 電動收摺

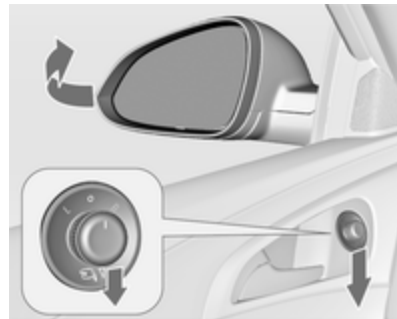

轉動控制器到 0，然後把這個控制器向下推。兩個車外後視鏡都會收摺。

把這個控制器再向下推 - 兩個車外後視鏡都回到原位。

如果有一側電動收摺後視鏡是用手再摺開的，把這個控制器向下壓時，只能電動摺開另一側的後視鏡。

## 加熱



透過按壓  按鍵操控。

加熱在引擎運轉時有效，在短時間後自動關閉。

## 駐車輔助

如果後視鏡可記憶位置，排入倒檔時，乘客側車外後視鏡會自動對準後胎作為駐車輔助。但進行拖車操作時除外。

本功能的啟用或關閉可以在資訊顯示幕內的選單 **Settings (設定)** 中進行。汽車車主個人設定  91。

## 車內後視鏡

### 手動防眩目



要減少眩目，請調整後視鏡殼體底部的操縱桿。

## 自動防眩目



夜間行駛時，來自後方跟隨車輛的眩目燈光可自動減弱。

## 車窗

### 手動車窗

這些車門車窗可以用車窗搖柄打開或關閉。

### 電動車窗

#### ⚠警告

操控電動車窗要當心。否則可能受傷，特別是針對兒童。

如果後座椅有兒童乘坐，就應該打開電動車窗的兒童安全系統。

關閉電動車窗時要密切注意其動作。確保電動車窗移動中沒有東西被夾住。

打開點火開關來操作電動車窗。



推動即可開窗，拉動即可關窗，如此可操作各個車窗。

輕輕推動或拉動到第一個止動點：只要操控這個開關，車窗就上升或下降。

穩穩地推動或拉動到第二個止動點，然後鬆開：車窗自動上升或下降，且帶有安全保護功能。要停止動作，將這個開關朝安全方向再操作一次。

在打開駕駛側車門前，或是關閉引擎後 10 分鐘內，可以使用電動車窗。

### 安全保護功能



如果車窗玻璃在自動上升關閉中在車窗中線以上遇到阻抗，它就會立即停止，再次下降打開。

### 解除安全保護功能

在因為冰霜或類似物體阻抗而難以關閉車窗時，可拉住這個開關。車窗上升關閉而無安全保護功能。要停止動作，再次鬆開然後拉動這個開關。

### 後車窗兒童安全系統





按壓開關 ，就可以解除後車門電動車窗功能；發光二極管會點亮。要啓用這個功能就再次按 。

### 從車外操控車窗

車窗可以從車外遙控操作。



按下並按住  按鍵就打開車窗。

按下並按住  按鍵就關閉車窗。

鬆開按鍵就可停止車窗動作。

## 超載

如果車窗在很短時間間隔內反覆操控，這個車窗功能就會解除一段時間。

## 使電動車窗初始化

如果車窗無法自動關閉（例如在斷開汽車電瓶電纜後），會有一個警告訊息和警告代碼在「駕駛人資訊中心」內顯示。

汽車訊息  84。

用以下方式啓動車窗電子功能：

1. 關閉車門。
2. 打開點火開關。
3. 拉動開關直到車窗關閉，並再多拉動 2 秒。
4. 針對各車窗重複操作。

## 加熱後窗

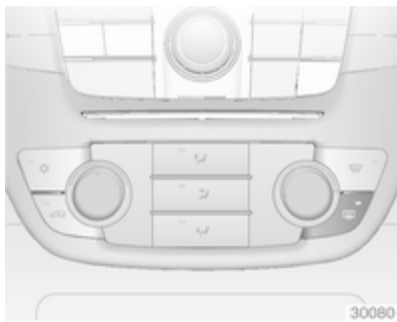

透過按壓  按鍵操控。

加熱在引擎運轉時有效，在短時間後自動關閉。

根據引擎類型，加熱後窗在柴油微粒濾清器清潔中會自動打開。

## 遮陽板

這個遮陽板可以摺下，或者旋轉到側面防止陽光眩目。

如果遮陽板有整合的化妝鏡，鏡子的蓋子在行駛中應該關好。

## 捲簾遮陽裝置

要減少後座的陽光曝曬，可用手柄把遮陽簾拉起，把它掛入車門框頂部。

## 天窗

### △警告



操作天窗一定要當心。否則可能受傷，特別是針對兒童。



操控可移動部件時要密切注意其動作。確保電動車窗移動中沒有東西被夾住。

### 天窗，5 門旅行車 (Hatchback) / 4 門豪華轎車 (Saloon)





### 打開或關閉

輕輕按  或  至第一個止動點：只要操控開關，天窗就會打開或關閉，並會啓動安全保護功能。

把  或  穩穩壓到第二個止動點，然後鬆開：天窗自動打開或關閉，並啓用安全保護功能。要停止天窗動作，就再次操控這個開關。

### 提升或關閉

按  或 ：天窗自動提升或關閉，並啓用安全保護功能。

如果天窗已升起，它可透過按  一步打開。

### 遮陽簾

遮陽簾是手動操作。

透過滑動可關閉或打開遮陽簾。天窗打開時，遮陽簾也總是在打開狀態。

## 天窗，跑旅車 (Sports Tourer)





### 開啓

輕輕按  到第一個止動點：天窗開啓到擾流板位置。

把  穩穩壓到第二個止動點，然後鬆開：天窗自動打開，並啓用安全保護功能。要停止天窗動作，就再次操控這個開關。

### 關閉

輕輕按  至第一個止動點：只要操控開關，天窗就會從全開或擾流板位置變為關閉，並會啓動安全保護功能。

把  穩穩壓到第二個止動點，然後鬆開：天窗自動關緊，並啓用安全保護功能。要停止天窗動作，就再次操控這個開關。

### 遮陽簾

遮陽簾是電動操作。



透過按壓開關  或  可關閉或打開。

### 安全保護功能

如果遮陽簾在自動關閉中遇到阻抗，它會立即停止，並再次打開。

### 一般提示

#### 功能待命

打開點火開關來操作天窗。

### 安全保護功能

如果天窗在自動關閉中遇到阻抗，它會立即停止，並再次打開。

### 解除安全保護功能

在因為冰霜或類似物體阻抗而難以關閉天窗時，可按住開關  到第二個止動點。天窗關閉，而安全保護功能。要停止天窗動作，就鬆開這個開關。

### 從車外關閉天窗

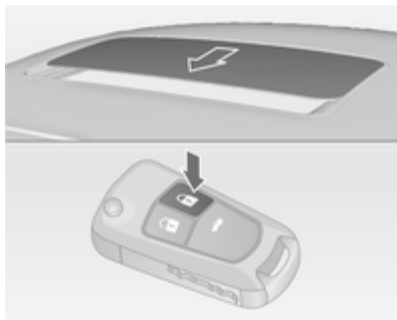

天窗可以從汽車外面遙控關閉。



按下並按住  按鍵以關閉天窗。  
鬆開按鍵，就可停止天窗動作。



### 天窗的初始化

如果天窗無法關閉（例如在汽車電瓶斷開之後），要用以下方式來啓用天窗電子功能：



- 如果天窗關閉，要輕輕按壓下  開關至第一個止動點 10 秒。
- 如果天窗開啓，要按壓住  開關直到天窗完全關閉。然後短促地鬆開開關，再次輕輕按壓到第一個止動點 10 秒。

### 重新認讀安全保護功能

如果天窗在初始化之後沒有正確關閉：

1. 按壓開關 ，使得天窗完全打開。
2. 放開開關，然後再次輕按  開關到第一個止動點大約 30 秒。然後按下開關  關閉天窗，直到天窗完全關閉為止。

### 電動遮陽簾的初始化和重新認讀

重復之前的步驟，使用開關  關閉，以及  開啓。



## 座椅，安全座椅系統

頭枕 .....	33
前座椅 .....	34
後座椅 .....	39
座椅安全帶 .....	39
安全氣囊系統 .....	42
兒童安全座椅 .....	45

## 頭枕

### 位置

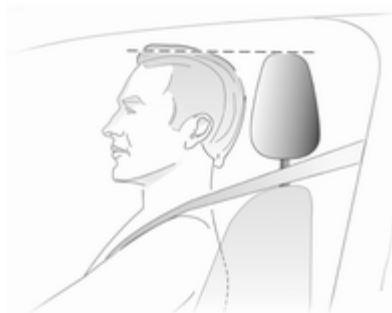

頭枕上緣應該在上頭部的位置。如果對於身材極高的人無法做到，就把頭枕設定到最高位置，而對身材小的人則設定到最低位置。

## 調整

### 前座椅頭枕

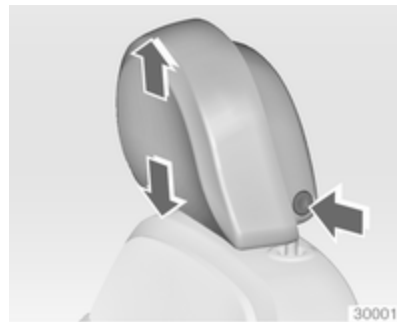

### 高度調整

按這個按鍵，調整高度，再鎖定。

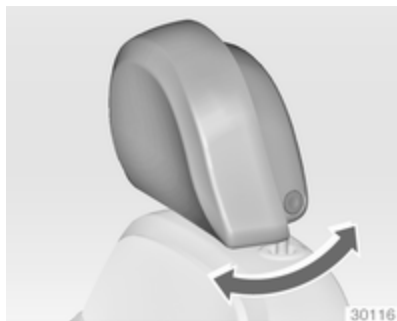
**高度調整**

把頭枕向上拉或按鎖釦使其鬆開，再把頭枕向下推。

**主動式頭枕**

在發生車尾碰撞事故時，主動式頭枕的前部會稍微向前移動。頭部獲得支撐，這樣頸部扭傷的危險就會減少。

**備註**

沒有使用座椅時，才能裝配核可配件。

**傾斜度調整**

向前或向後旋轉頭枕底部邊緣。

**後座椅頭枕****前座椅****座椅位置****△警告**

只可在座椅調整正確情況下行駛。



- 乘坐時臀部要盡量靠後貼緊靠背。調整座椅和踏板之間的距離，使得腿在踩踏板時可以稍微彎曲。把前乘客座椅盡量向後滑動。
- 乘坐時肩膀要盡量靠後貼緊靠背。把靠背豎直，這樣就能夠容易地手臂稍微彎曲夠到方向盤。轉動方向盤時，要保持肩膀和靠背的接觸。不要讓靠背角度太向後。我們建議，靠後角度最多不超過 25°。
- 調節方向盤 ⇨ 64。

- 把座椅高度設定得足夠高，獲得所有方向都足夠清楚的駕駛視野，而且能看到所有顯示儀錶。在頭部和車頂框架之間至少應該有一個手掌寬度的空隙。您的大腿應該輕放在座椅上，而不要壓入到座椅內。
- 調整頭枕 ⇨ 33。
- 調整座椅安全帶高度 ⇨ 40。
- 調整腿部支撐，使得座椅邊緣和膝蓋窩之間有大約兩指寬的空隙。
- 調整腰部支撐，使得它能支撐脊椎的自然形態。

## 座椅調整

### ⚠危險

坐入座椅中時身體與方向盤之間距離不可小於 25 公分，以便留出安全氣囊可以起爆的空間。

### ⚠警告

千萬不要在行駛中調整座椅，因為可能失控而移動。

## 座椅位置安排



拉動手柄，滑動座椅，再鬆開手柄。

## 座椅靠背



拉動調節桿，調節傾斜度，再鬆開調節桿。讓靠背固定到位，有一聲響確認到位。

### 座椅高度

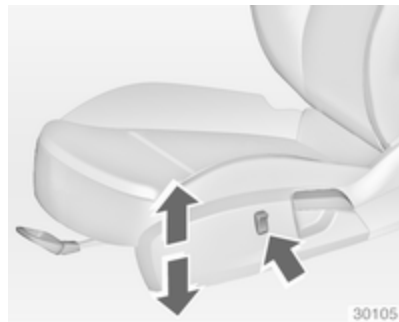

按壓開關

頂部 = 座椅調高  
底部 = 座椅調低

### 座椅傾斜度

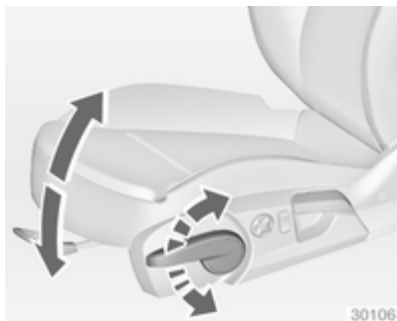

調節桿泵壓動作

向上 = 前端調高  
向下 = 前端調低

### 腰部支撐



使用這個四路開關調節腰部支撐，以適應個人的需要。

把支撐上下移動：把開關向上或向下推。  
增加或減少支撐：把開關向前或向後推。

### 可調式腿部支撐

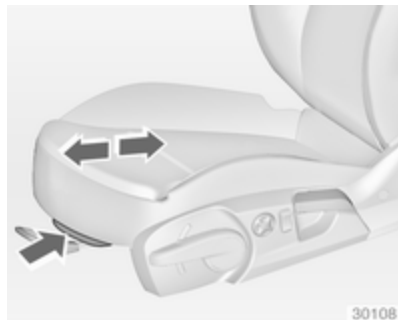

拉調整桿並滑動腿部支撐。

### 電動座椅調整

#### ⚠警告

操作電動座椅時要特別當心。有受傷危險，特別是兒童有危險。有些物品可能被夾住。

調整座椅時要對其嚴密注意。應該向汽車乘客提供相應資訊。

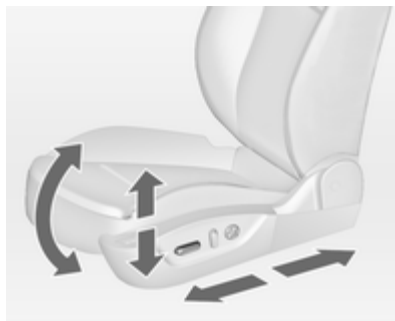

#### 座椅位置安排

移動向前或向後開關的前端。

#### 座椅高度

將開關向上/向下移動。

#### 座椅傾斜度

將開關前部向上/向下移動。

### 座椅靠背



把開關向前/向後轉動。

#### 用於電動座椅調整和車外後視鏡的記憶功能

可以儲存兩套不同的座椅和後視鏡設定。

已記憶的設定 ⇨ 17，汽車車主個人設定 ⇨ 91。



### 儲存設定

- 先調整駕駛座椅，然後調整車外後視鏡。
- 按住記憶按鍵 **MEM** 不要放開，然後按要使用的位置按鍵（1 或 2）。儲存是通過一個聲音訊號來認可。

### 恢復設定

- 按住按鍵 1 或 2 不動，直到座椅和後視鏡進入所儲存的位置。

### 便捷離車功能

爲了能便捷地離開汽車，汽車一停穩，鑰匙拔出點火開關並打開駕駛側車門時，電動駕駛人座椅就向後移動。

本功能的啓用或關閉可以在資訊顯示幕內的選單 **Settings (設定)** 中進行。汽車車主個人設定 ↻ 91。

### 超載

如果座椅設定電子超載，電源就會短時間自動斷開。

### 備註

發生觸發安全氣囊的事故後，各個位置按鍵已記憶的設定將失效。

### 扶手

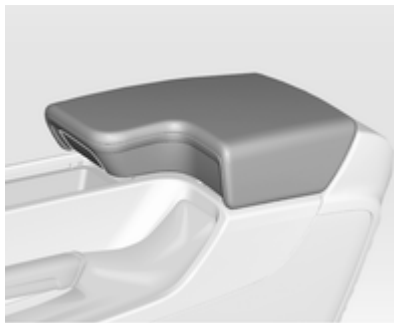

推按鍵並把扶手向上摺。在扶手下面有一個置物空間。

輔助裝置，請參看《資訊娛樂系統手冊》瞭解更詳細資訊。

### 加熱



透過按壓用於各座椅加熱的  按鍵一次或數次，可把加熱調整到所希望的設定。在按鍵內的或者顯示器內的控制器指示燈指示這個設定。

對於有皮膚敏感的乘客，我們不建議過長時間使用最高設定級別。

座椅加熱是在引擎運轉中操作。

## 通風



在點火開關打開時，透過按壓用於駕駛座椅通風的  按鍵一次或數次，可把通風調整到所希望的設定。

顯示幕內的檢查指示燈會指示這項設定。  
通風的駕駛座椅是在引擎運轉中操作。

## 後座椅

### 扶手



把扶手摺下。扶手內包括杯罐座和一個置物匣。

## 座椅安全帶



在汽車猛然加速或減速時，為了乘客安全，座椅安全帶會鎖定。因此可大大降低受傷的危險。

### 警告

每次旅程出發前都要繫好安全帶。

在發生事故情況下，沒有繫好座椅安全帶的人員不僅有造成自身傷害的危險，也會危及其他乘客。

座椅安全帶的設計是一次只供一個乘客使用。安全帶不適用於身材低於 150 公分的乘客。兒童安全座椅系統  45。

要定期檢查安全帶系統部件是否有損壞，是否功能完好。

損壞元件應該更換。在碰撞事故後，要請維修部門更換安全帶和觸發過的安全帶張緊器。

#### 備註

確認這些安全帶沒有被鞋子或尖銳邊緣的物體損壞或者被纏住。防止髒東西進入安全帶的緊縮器內。

座椅安全帶提醒器  75。

### 安全帶拉力限制器



在前座椅上，安全帶在碰撞中是逐步鬆開的，可減輕對身體的壓力。

### 安全帶張緊器

在一定嚴重程度的車頭或車尾碰撞情況下，前座椅安全帶會繃緊。

#### ⚠警告

不正確的處理（例如拆除或安裝安全帶）可能觸發安全帶預縮器。

透過持續點亮檢查指示燈 ，可指示安全帶張緊器觸發  75。

觸發過的安全帶張緊器必須由維修部門更換。安全帶張緊器只能觸發一次。

#### 備註

不要黏貼或安裝可能影響到安全帶預縮器操作的配件或其它物體。不要對安全帶預縮器元件做任何修整，否則會使汽車類型認證失效。

## 三點式座椅安全帶

### 拴繫



把安全帶從收縮器捲軸中抽出，將其平順而不扭曲地拉越過身體，把扣板插入鎖鉤。駕駛中要經常透過拉擽肩部安全帶來張緊腿部安全帶。座椅安全帶提醒器  75。



鬆動或者寬大服裝會影響安全帶貼緊身體。不要把手提包或行動電話等物品放在安全帶和身體之間。

#### ⚠警告

安全帶不可貼靠在您的衣兜內堅硬或尖利物品的上面。



Insignia OPC

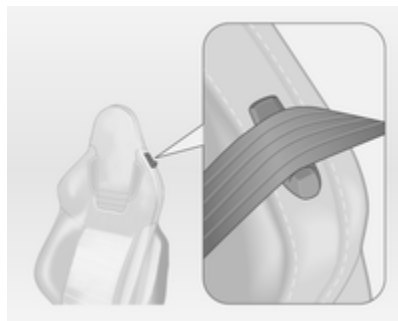

拴繫座椅安全帶時，將安全帶穿過靠背支架。

高度調整



1. 輕輕拉出安全帶。
2. 按壓按鍵。
3. 調整高度，再鎖定。



調整好高度，使得安全帶拉越過肩部。  
不可拉越過喉部或上臂。  
駕駛中不可調整。

## 取下



30054

要鬆開安全帶，按安全帶鎖釦上的紅色按鍵。

**Insignia OPC**

鬆開座椅安全帶後，將安全帶穿過靠背支架。

**後座椅的座椅安全帶**

後排座椅的座椅安全帶只有在靠背處於後部位置時才可從收縮器捲軸抽出。

**懷孕期使用座椅安全帶****△警告**

臀部安全帶要盡量放低，跨在骨盆上，防止對腹部產生壓迫。

**安全氣囊系統**

安全氣囊系統視設備範圍而定，由一些個別系統組成。

這些安全氣囊觸發時，是在毫秒之內充脹。在碰撞中其充脹非常快，經常不被覺察。

**△警告**

如果處理不當，氣囊系統可能以爆炸性方式觸發。

**備註**



安全氣囊系統和安全帶預緊器的電子控制裝置位於中央控制臺內。不要在這個部位放置任何磁性物體。

不要在安全氣囊外蓋上黏貼任何東西，也不要使用其它材料將其遮蓋。

各個安全氣囊都只觸發一次。觸發過的安全氣囊要請維修部門更換。進一步地，可能有必要更換方向盤、儀錶板、裝飾部件、車門密封、把手及座椅。

不要對安全氣囊系統做任何修整，否則會使本汽車的類型認證失效。

當安全氣囊脹開時，逸出的熱氣可能造成灼傷。

安全氣囊系統的檢查指示燈   75。

## 前安全氣囊系統

前安全氣囊系統由方向盤內的一個安全氣囊和前乘客側儀錶板內的一個安全氣囊組成。這些安全氣囊可由 AIRBAG（安全氣囊）字樣識別。



30036

在儀錶板側面還有一個警告標籤，在前乘客車門打開時就能看見。

前安全氣囊系統在一定嚴重程度的前撞事故時觸發。點火開關必須打開。

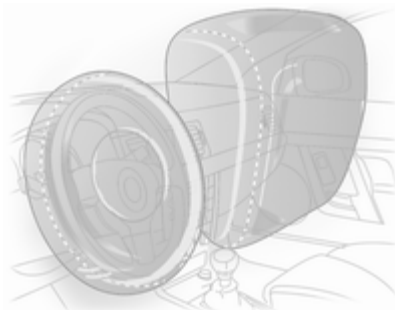

充脹的安全氣囊會發揮緩衝作用，因此傷害前座乘客上身和頭部的危險會大大減少。

### ⚠警告

只有當座椅在合適位置時，才能提供最佳保護  34。

要保持氣囊充脹的空間沒有障礙。

要正確繫好座椅安全帶，牢固扣好。只有此時這個氣囊才能起保護作用。

## 側安全氣囊系統



側安全氣囊系統由各前座椅靠背內和後座外側靠背內的各安全氣囊組成。這個安全氣囊可通過 AIRBAG（安全氣囊）字樣識別。

側安全氣囊系統在一定嚴重程度的側撞事故時觸發。點火開關必須打開。

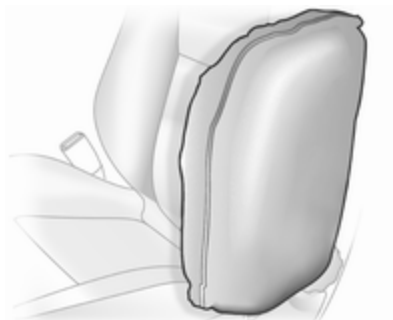

充脹的安全氣囊會發揮緩衝作用，因此在發生側撞事故時，傷害上身和骨盆的危險會大大減少。

### ⚠警告

要保持氣囊可能充脹的範圍通暢而無阻擋物。

### 備註

只可使用經核準在您的汽車上使用的保護座椅罩。要當心，不要遮蓋住氣囊。

## 安全氣簾系統

安全氣簾系統由每側車頂框架內的一個安全氣囊組成。這可由車頂柱上的AIRBAG（安全氣囊）字樣識別。

安全氣簾系統在一定嚴重程度的側撞事故時觸發。點火開關必須打開。

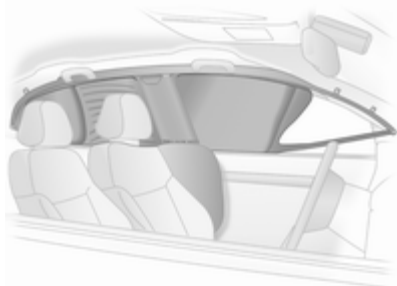

充脹的安全氣囊會發揮緩衝作用，因此在發生側撞情況下，傷害頭部的危險會大大減少。

### ⚠警告

要保持氣囊可能充脹的範圍通暢而無阻擋物。

這些車頂框架把手上的鉤子只適用於掛輕便衣物，不用衣架。不要在這些衣物內存放任何東西。

## 安全氣囊關閉

如果在前乘客座椅放置兒童安全座椅，這個座椅的前安全氣囊和側安全氣囊就必須關閉。安全氣簾系統、安全帶張緊器和所有駕駛人安全氣囊系統依然保持啓用狀態。



前乘客座椅安全氣囊系統可以透過儀錶板右側的鎖定裝置關閉。

使用點火鑰匙來選擇這個位置：

- ☞ = 前乘客座椅安全氣囊關閉，在碰撞事故時不會充脹。檢查指示燈☞會持續點亮。兒童安全座椅系統可以根據表格「兒童安全座椅安裝位置」☞ 47 來安裝。兒童不能坐在前乘客座椅上。
- ☞ = 前乘客座椅安全氣囊在啓用狀態。不能安裝兒童安全座椅系統。

### △危險

在啓用前乘客座安全氣囊的座椅上使用兒童安全系統，會對兒童造成致命傷害危險。

在關閉前乘客座安全氣囊的座椅上乘坐的成人會有致命傷害危險。



只要控制器指示燈☞沒有點亮，前乘客座椅安全氣囊系統就會在發生撞車事故時充脹。

如果兩個檢查指示燈同時點亮，表示系統發生故障。系統狀態不明，因此乘客不能坐在前乘客座椅上。請立即聯絡維修部門。

如果兩個檢查指示燈都沒有點亮，請立即聯絡維修部門。

只有在汽車用點火開關熄火停下時改變狀態。

此狀態一直保持到下次更改時。

表示氣囊關閉的檢查指示燈☞ 75。

## 兒童安全座椅

### 兒童安全座椅系統

建議採用專為本車剪裁設計的 Opel 兒童安全座椅系統。

使用兒童安全座椅系統時，要注意以下用法和安裝說明，以及隨兒童安全座椅系統提供的使用說明。

一定要遵守當地或國家法規。在某些國家，在某些座椅上是禁止使用兒童安全座椅系統的。

### △危險

前乘客座椅上使用兒童安全座椅系統時，前乘客座的氣囊系統必須關閉；如果不關閉，這些氣囊觸發充脹，就有兒童受到致命傷害的危險。

特別是在前座椅上使用朝後式兒童安全座椅系統情況時更是如此。

### 選擇正確系統

後座椅是固定兒童安全座椅系統的最方便的位置。兒童應該儘量朝後乘坐。當事故發生時，這可確保兒童仍非常脆弱的脊椎承受較少的壓力。

12 歲或身高 150 公分以下的兒童只可乘坐在合適的兒童安全座椅系統上。合適的定義為符合 ECE 44-03 或 ECE 44-04 規定的安全座椅系統。由於安全帶很難調整到適合身高 150 公分以下兒童的位置，因此我們強烈建議採用適當的兒童安全座椅系統，即使這可能由於兒童的年齡不再具有法律約束力。

要確保所安裝的兒童安全座椅系統與本汽車類型可以相容。

要確保兒童安全座椅系統在汽車內的安裝位置正確。

只可讓兒童在靠路邊的一側進入或離開汽車。

不使用兒童安全座椅系統時，要用座椅安全帶固定此座椅，或者把它從汽車上拆除。

#### **備註**

不要在兒童安全座椅上插任何東西，也不要使用任何其它材料來遮蓋它。

在事故中承受過了碰撞的兒童安全座椅必須更換掉。

## 兒童安全座椅安裝位置

### 允許安裝兒童安全座椅的數項選擇

體重與年齡等級	在前乘客座椅上		在後座椅外側座位	在後座椅中央座位
	啓動狀態的安全氣囊	關閉狀態的安全氣囊		
組別 0：至 10 公斤 或大約 10 個月	X	U <sup>1</sup>	U <sup>2</sup>	U <sup>2</sup>
組別 0+：至 13 公斤 或大約 2 歲	X	U <sup>1</sup>	U <sup>2</sup>	U <sup>2</sup>
組別 I：9 至 18 公斤 或大約 8 個月至 4 歲	X	U <sup>1</sup>	U <sup>2</sup>	U <sup>2</sup>
組別 II：15 至 25 公斤 或大約 3 至 7 歲	X	X	U	U
組別 III：22 至 36 公斤 或大約 6 至 12 歲	X	X	U	U

<sup>1</sup> = 只有在在前乘客座椅安全氣囊系統關閉狀態下。如果兒童安全座椅系統使用三點式座椅安全帶固定，要把座椅高度調整移到最高位置，確保汽車座椅安全帶是從上部固定點一直向前延伸。

<sup>2</sup> = 座椅可配備 ISOFIX 固定點和頂部拴繫固定支架。

U = 與三點式座椅安全帶結合使用時的通用性。

X = 在這個體重等級沒有兒童安全座椅系統可允許使用。

### 允許安裝 ISOFIX 兒童安全座椅的數項選擇

體重等級	尺寸等級	固定	在前乘客座椅上	在後座椅外側座位	在後座椅中央座位
組別 0：至 10 公斤	E	ISO/R1	X	IL	IL
組別 0+：至 13 公斤	E	ISO/R1	X	IL	IL
	D	ISO/R2	X	IL	IL
	C	ISO/R3	X	IL	IL
組別 I：9 至 18 公斤	D	ISO/R2	X	IL	IL
	C	ISO/R3	X	IL	IL
	B	ISO/F2	X	IL、IUF	IL、IUF
	B1	ISO/F2X	X	IL、IUF	IL、IUF
	A	ISO/F3	X	IL、IUF	IL、IUF

IL = 適合特製的 ISOFIX 兒童安全座椅系統，如「專用車輛型」、「限定型」或「半通用」類型。這種 ISOFIX 兒童安全座椅系統必須獲得專用車輛類型的認證。

IUF = 適合於經認證可用於本重量級別的通用類型的 ISOFIX 朝前式兒童安全座椅系統。

X = 在這個體重等級沒有 ISOFIX 兒童安全座椅系統獲得認證。



## ISOFIX 尺寸等級和座椅裝置

- A - ISO/F3 = 可用於體重等級 9 至 18 公斤最大身材兒童的朝前式兒童安全座椅系統。
- B - ISO/F2 = 可用於體重等級 9 至 18 公斤較小身材兒童的朝前式兒童安全座椅系統。
- B1 - ISO/F2X = 可用於體重等級 9 至 18 公斤較小身材兒童的朝前式兒童安全座椅系統。
- C - ISO/R3 = 可用於體重等級至 13 公斤最大身材兒童的朝後式兒童安全座椅系統。
- D - ISO/R2 = 可用於體重等級至 13 公斤較小身材兒童的朝後式兒童安全座椅系統。
- E - ISO/R1 = 可用於體重等級至 13 公斤少年兒童的朝後式兒童安全座椅系統。

## ISOFIX 國際標準兒童安全座椅系統



把獲得認證的 ISOFIX 兒童安全座椅系統固定到 ISOFIX 安裝支架上。專用車輛的 ISOFIX 兒童安全座椅系統位置在表格中以 IL 標示。

一次只可在後排座椅上安裝 2 個不緊鄰的 ISOFIX 兒童安全座椅系統。

ISOFIX 安裝支架是通過靠背上的的一個標籤指示。

## 頂部拴繫的兒童安全座椅系統

兒童座椅的頂部拴繫環標示  符號。



打開標示兒童座椅符號的拴繫環蓋板。



除了 ISOFIX 安裝外，使用頂部拴繫環固定頂部束帶。束帶必須在頭枕的兩個導桿之間穿過。

通用類別位置的 ISOFIX 兒童安全座椅系統在表格中以 IUF 標示。

## 置物

置物空間 .....	51
行李廂 .....	53
車頂置物架系統 .....	62
負載資訊 .....	62

## 置物空間

### 手套箱



手套箱配備筆架和零錢盒。  
手套箱在行駛中應該關好。

## 杯罐座



杯罐座位於中央控制臺內。



在後部扶手處有額外的杯罐座。摺下扶手。

### 前部儲物空間

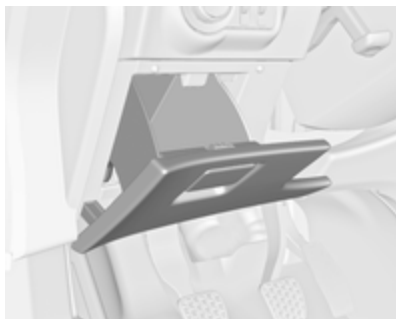

在方向盤旁邊有一個儲物空間。

### 護目鏡的存放

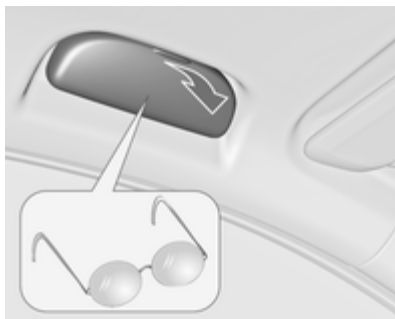

摺下並打開。  
不要用於儲存重物。

### 扶手置物

#### 前座扶手內的置物

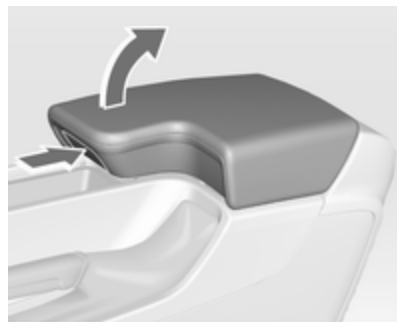

按下按鍵可把這個扶手摺起。

## 後座扶手內的置物

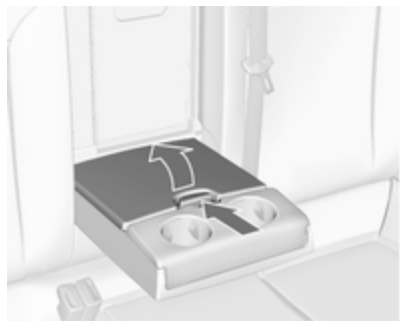

摺下扶手並打開蓋子。

在把扶手摺起之前要關閉蓋子。

## 行李廂

### 摺下後座椅靠背

後座椅靠背分為兩個部分。兩部分都可以摺下。

必要時可拆下行李廂蓋。

按住鎖定件，可把頭枕向下推。

摺起後座椅扶手。



把外側座椅安全帶放入安全帶導件內。

把釋放桿拉起來到一側或兩側，把靠背摺倒到座椅墊上。

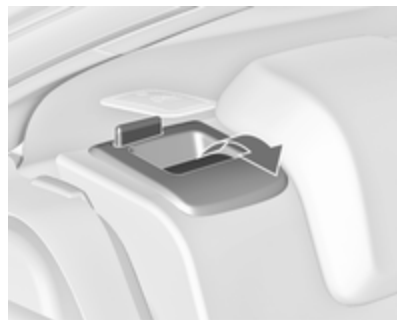

要摺起時，提起靠背，把它們導入豎直位置，直到聽到定位聲表示鎖定為止。

確定外側座椅的座椅安全帶放在相應的安全帶導件位置。



釋放桿旁邊的兩個紅色標記都看不見時，表示靠背已鎖定。

### 警告

只有在座椅靠背牢固鎖定位時駕駛本汽車。否則，在急踩煞車或發生碰撞的情況，就有人員受傷和行李與車輛受損的危險。

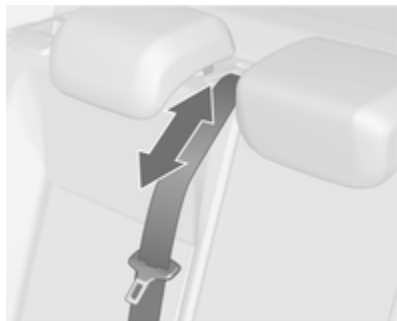

靠背摺起太快時，中央座椅的座椅安全帶可能會被擋住。要將收縮器解除鎖定，可按入座椅安全帶，或拉出大約 20 毫米，然後鬆開。

### 打開後排中心靠背內穿過安裝長行李的開口

摺下後座椅扶手。

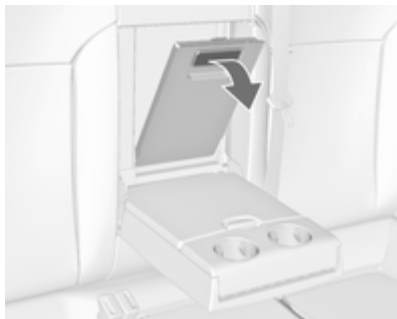

拉動手柄，打開蓋子。

適用於運載長而窄的物品。

保證摺起之後要讓蓋子鎖定。



關閉的蓋子可以從行李廂側固定。旋鈕旋轉 90°：

旋鈕在水平位 = 關閉的蓋子可以從乘客側固定  
旋鈕在垂直位 = 蓋子沒有固定

### 行李廂內的置物

視設備而定，在行李廂蓋下面可以選用置物匣。

### 行李廂蓋

不要在這個蓋子上放置任何物品。

## 5 門旅行車 (Hatchback)

### 取下蓋子



從尾門上脫開束緊帶的鉤子。

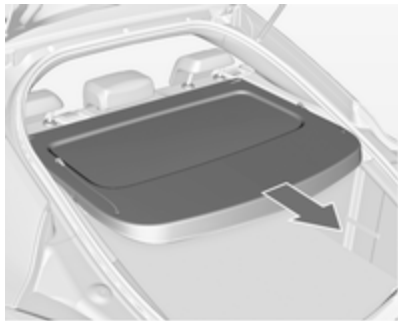

從側面導件上拉蓋子。

### 固定蓋子

把蓋子固定在側面導件內，向下摺。把束緊帶鉤在尾門上。

## 跑旅車 (Sports Tourer)

### 關閉蓋子

使用手柄，朝後部拉這個蓋子，直到它鎖定到側面的固定件上。

### 開啓蓋子

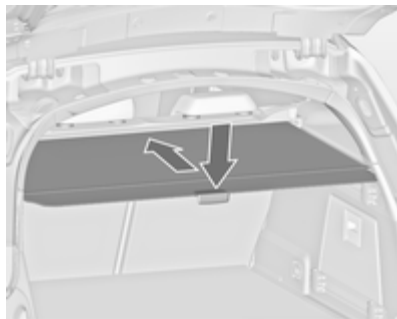

壓下蓋子端部的手柄。它會自動捲起。

### 取下蓋子

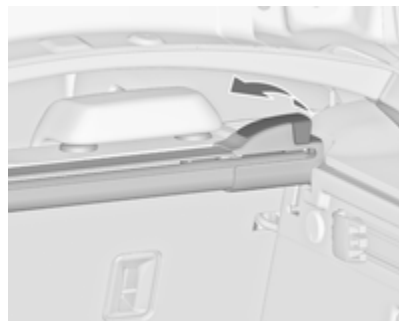

打開行李廂蓋。

把右側的釋放桿向上拉並拉住。首先從右邊提升蓋子，然後從定位件上拆除。

拆除的蓋子可以儲存在行李廂地板下面  
◊ 58。

### 安裝蓋子

把行李廂蓋左側插入凹處，把釋放桿拉起來並拉住，再插入行李廂蓋右側，讓它鎖定。

## 尾門處的擋板



要完全蓋好行李廂，將擋板安裝在尾門內側的四個固定點上。

## 束緊環

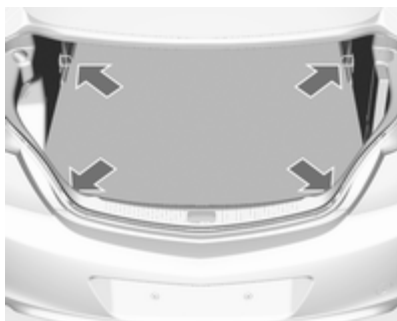

束緊環之設計是爲了固定物品防止其滑動，例如，使用束緊帶或行李網。

## 行李管理系統

FlexOrganizer 是一個靈活的系統，用於分隔行李廂。

本系統包括

- 適配件、
- 網兜、
- 鉤子、
- 維修盒、
- 束緊帶套件。

這些元件都用適配件和鉤子安裝在兩側飾板上的軌道上。

## 在軌道上安裝適配件

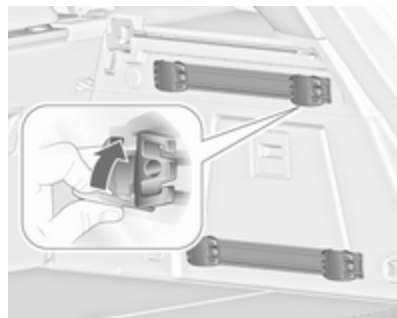

摺開手柄板，把適配器插入到軌道的上下凹槽，滑動到要求的位置。向上轉動手柄板，鎖定適配器。拆除時，請向下轉動手柄板，將其移出軌道。



## 多功能分隔網

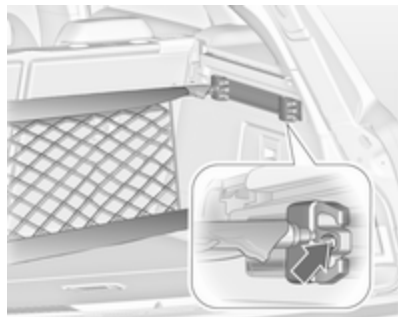

把適配器插入軌道上的要求位置。將半部網桿相互連接。

安裝時，將兩個網桿對準適配器的開口，先稍微推入，然後再插入。

拆除時，同時按住兩個網桿，然後從適配器上拆除。

## 網兜

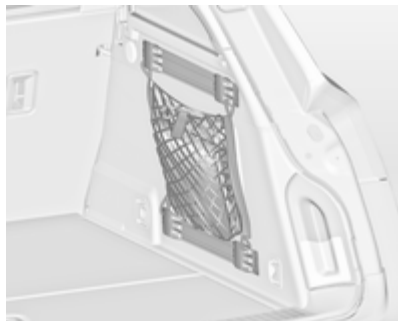

把適配器插入軌道上的要求位置。網兜可以從適配器懸置。

## 在軌道上安裝鉤子



首先把鉤子插入軌道的上凹槽，然後再壓入軌道的下凹槽。要拆除，首先從軌道的上凹槽拉出。

## 維修盒

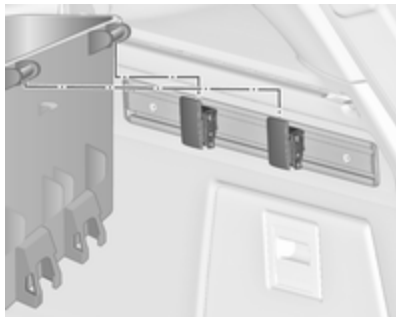

在上軌內安裝兩個鉤子。從上面把這個盒的上支架插入到鉤子內。

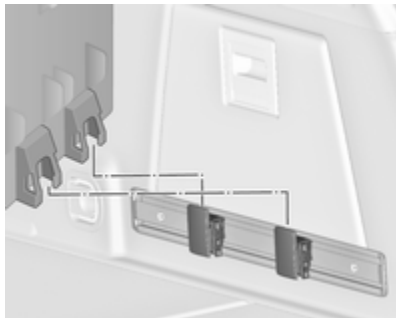

替代方式是把兩個鉤子都裝入到下面的軌道內。從上面把這個盒的下支架插入到下面的鉤子內。

## 束緊帶套件

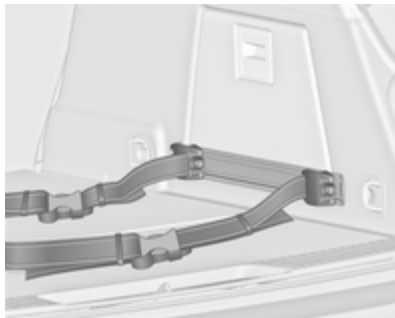

把束緊帶套件適配件插入到軌道內。確定安全帶沒有卷曲。

束緊帶套件有兩個鎖可以打開。

這個安全帶可以束緊。

## 行李安全網兜

有兩種不同行李安全網兜可以在座椅後面或後座椅的背面安裝。

在行李安全網兜後面不要載運乘客。

## 前座椅背面的行李安全網兜

把後座頭枕向下推，並摺倒後座椅靠背  
 ⇨ 53。

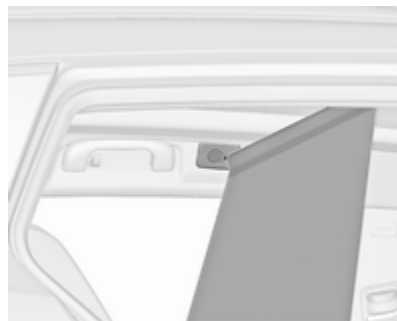

在車道框架的前部安裝口：在一側插入控牢橫桿，壓入橫桿，再在另一側插入控牢。

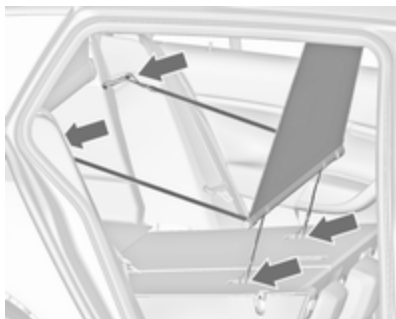

把這些小安裝帶的鉤子安裝到頂部拴繫的安裝環路內，環路在摺起之後的座椅靠背後側。

把較寬的帶子上的鉤子安裝到後座椅靠背鎖定裝置內。

### 後座椅背面的行李安全網兜儲匣

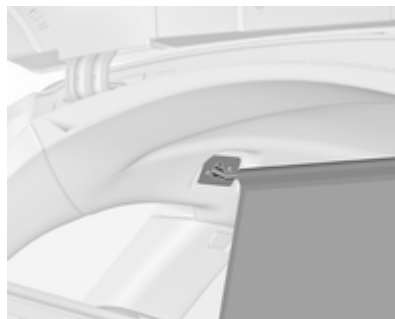

把網兜從儲匣內拉出，把網兜的橫桿一側插入拴牢在車頂框架的後安裝口內。壓縮網兜橫桿並插入拴牢另一側。

### 去掉儲匣

捲起行李安全網兜。

拆下行李廂蓋 ⇨ 54。

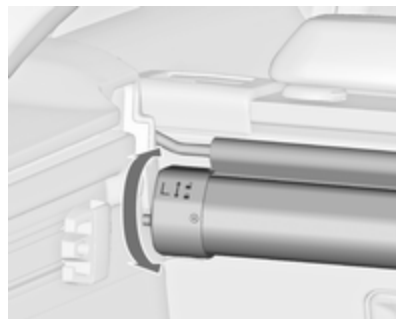

要解除鎖定，請稍微向後轉動儲匣，然後把它從其定位件向上拆下。

### 去掉安裝儲匣

拆下行李廂蓋。

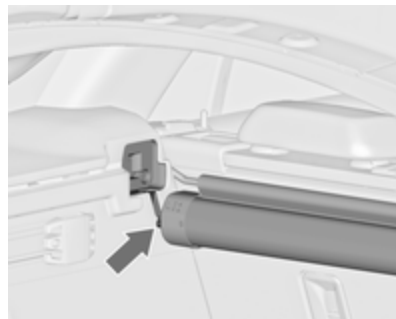

在左右兩側把儲匣安裝入定位件。注意儲匣上作為安裝提示的符號 L (左側) 和 R (右側)。

稍微向前轉動讓儲匣鎖定。

**安全行李網兜和行李廂蓋的存放**  
後安全行李網兜儲匣可以與行李廂蓋和盤起的安全行李網兜一同放入行李廂地板下。

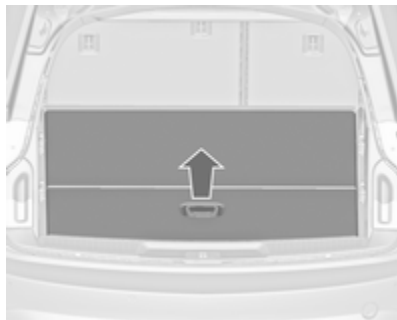

拉動手柄就可打開行李廂地板。把地板摺起並放在後座椅的後面。

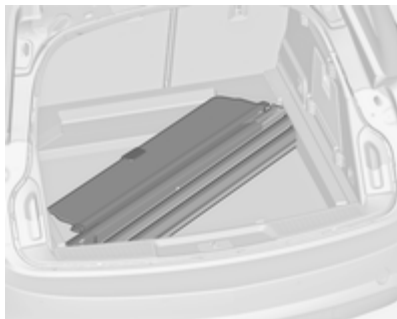

把行李廂蓋放入到這個空洞處，上面朝下而釋放桿要處在右前緣。

## 警告三角標誌

5 門旅行車 (Hatchback) / 4 門豪華轎車 (Saloon)

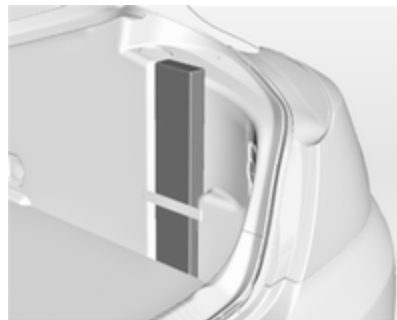

把警告三角標誌存放在行李廂右側這個束帶後的空間內。

## 跑旅車 (Sports Tourer)



把警告三角標誌存放在尾門內側這個束帶後的空間內。

## 急救包

5 門旅行車 (Hatchback) / 4 門豪華轎車 (Saloon)

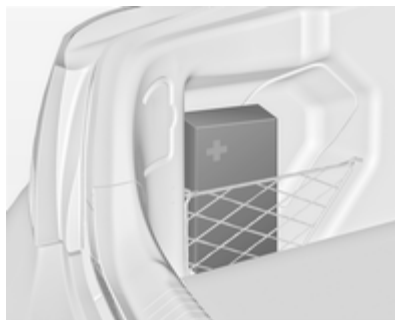

把急救包存放在行李廂左側網袋後面的空間。

## 跑旅車 (Sports Tourer)



把急救包存放在尾門內側一個束緊帶的後面。

## 車頂置物架系統

### 車頂置物架

處於安全原因，並為了避免損壞車頂，建議使用經過汽車認證的車頂置物架。

遵守安裝說明，在不使用車頂置物架時應該拆除。

### 安裝車頂置物架

5 門旅行車 (Hatchback) / 4 門豪華轎車 (Saloon)

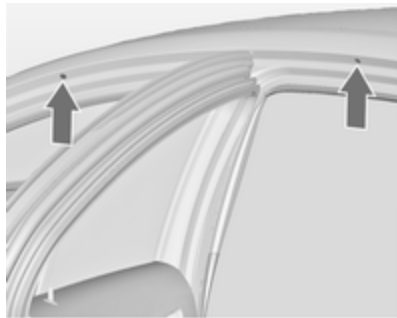

打開所有車門。

安裝點位於汽車車體的各車門框架上。

從各安裝點上拆下蓋子，用附加的螺絲固定車頂置物架。

帶車頂載物軌的跑旅車 (Sports Tourer)

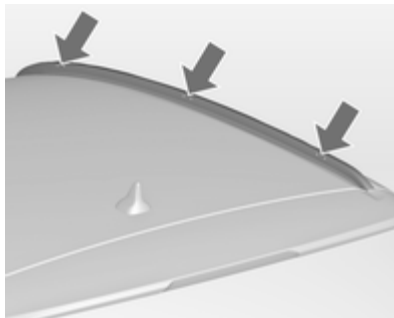

要固定好車頂軌架，可以把安裝螺絲插入到這個圖中指示的孔內。

## 負載資訊

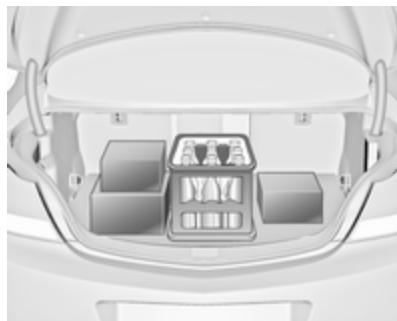

- 行李廂內的重物應該放在緊靠座椅靠背的地方。確認靠背都牢固鎖定，也就是釋放桿旁邊的紅色標記都看不見。如果需要堆放物品，較重的物品要放在底部。
- 用固定於束緊環的束緊帶來固定物品 ↻ 56。
- 鬆散的物品要在行李廂內固定，防止滑動。
- 在行李廂內運輸物品時，後座椅靠背角度不可向前傾斜。
- 不要讓負載物品突出在靠背上緣之上。

- 不要在行李廂蓋上或儀錶板上放任何物品，並且不要遮蓋住儀錶板頂部的這個感知器。
- 負載物品不可阻礙踏板、駐車煞車和排檔桿的操作，或者影響駕駛人員的自由活動。不要在汽車內放置任何未經固定的物品。
- 不要在行李廂打開狀態駕駛汽車。

### ⚠警告

一定要確認，本汽車內的負載行李是牢固穩妥地固定的。否則，這些物體可能在汽車內部衝動，引起人員受傷或行李與車輛受損。

- 汽車運載能力是允許汽車總重（請參看汽車識別牌 ◊ 174）與 EC 全裝備重量之差。  
若要計算可用負載量，可把汽車的資料輸入到本手冊前面的重量表內。  
EC 全裝備重量包括駕駛人的體重（68 公斤）、行李（7 公斤）和所有液體（油箱加滿到 90 %）的重量。  
選裝的設備和配件也會增加全裝備重量。

- 在車頂負載狀況駕駛也會增加汽車對迎面風力的感應性，由於汽車重心提高，對於汽車操控有負面影響。負載行李要平均分布，用束緊帶妥善固定。要根據負載狀況調整輪胎壓力和車速。要經常檢查並束緊行李束緊帶。  
所允許的車頂負載為 100 公斤。車頂負載是指車頂置物架和運載行李的總重。

## 儀錶和控制器

控制器 .....	64
警告燈、儀錶和指示燈 .....	70
資訊顯示幕 .....	80
汽車訊息 .....	84
旅程電腦 .....	90
汽車車主個人設定 .....	91

## 控制器

### 方向盤調整

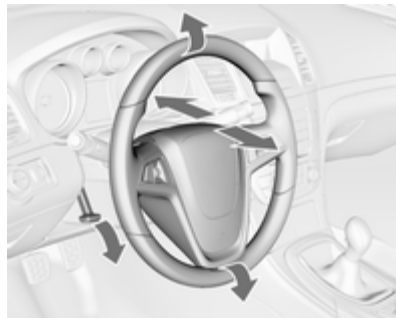

給調整桿開鎖，調節方向盤，然後再鎖定調整桿，並確定它完全鎖定。

除非汽車停穩不動且方向盤鎖已經鬆開，否則不可調節方向盤。

## 方向盤控制器



資訊娛樂系統和定速控制可透過方向盤控制器操作。

在《資訊娛樂系統手冊》內有更詳細資訊。

定速控制 ⇨ 126。



## 喇叭



按壓 。

## 擋風玻璃雨刷/噴洗器

## 擋風玻璃雨刷



- 2 = 快速
- 1 = 慢速
-  = 間歇刷動
- = 關閉

若要在擋風玻璃雨刷關閉時刷動一次，請把操縱桿向下壓。

如果擋風玻璃結冰就不可使用。

在洗車時也要關閉。

## 可調雨刷刷動間隔時間

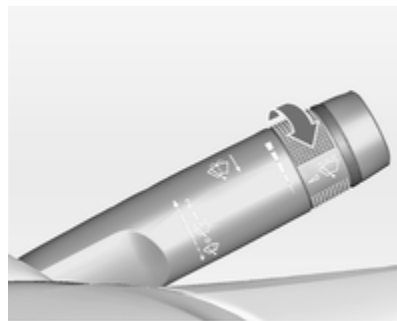

雨刷控制撥桿在檔位 。

轉動調節器的調節輪可調整想要的雨刷刷動間隔時間：

- 短間隔時間 = 向上轉動調節器的調節輪
- 長間隔時間 = 向下轉動調節器的調節輪

## 帶雨水感知器的自動刷動

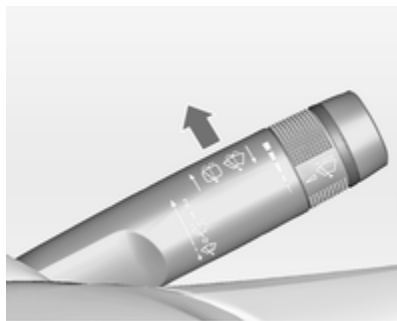

 = 帶雨水感知器的自動刷動

這個雨水感知器監測落在擋風玻璃上的雨水量，自動調控擋風玻璃雨刷的刷動頻率。

## 調節雨刷感知器的靈敏度



轉動調節器的調節輪可調整敏感度：

- 低敏感度 = 向下轉動調節器的調節輪
- 高敏感度 = 向上轉動調節器的調節輪

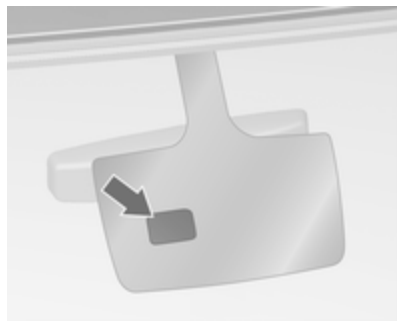

要保持感知器清潔而無灰塵、髒物和冰雪。

## 擋風玻璃和頭燈噴洗器



拉動操縱桿。噴洗液噴到擋風玻璃上，雨刷刷動數次。

如果頭燈點亮，噴洗液也會噴到頭燈上。此後，頭燈噴洗器系統會有 2 分鐘不能操作。

## 後窗雨刷/噴洗器

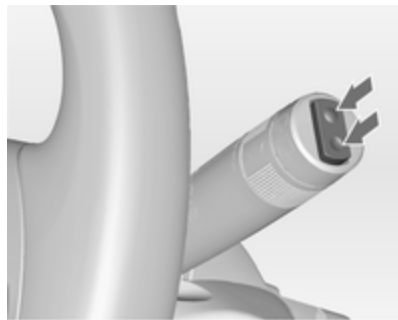

推動搖臂開關可啓用後窗雨刷：

- 上部位置 = 持續操作
- 下部位置 = 間歇操作
- 中間位置 = 關閉

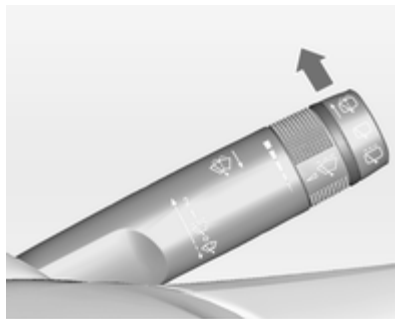

推動操縱桿。噴洗液噴到後窗上，雨刷刷動數次。

如果後窗結冰就不可使用。

在洗車時也要關閉。

當擋風玻璃雨刷打開而又排入倒檔時，後窗雨刷自動打開。

本功能的啓用或關閉可以在資訊顯示幕內的選單 **Settings (設定)** 中進行變更。

汽車車主個人設定 ⇨ 91。



後窗噴洗器系統在噴洗液液位低時會關閉。

## 車外溫度



20153

溫度降低會立即指示，而溫度升高要有一段延遲時間之後才顯示。

如果車外溫度降低到 3 °C，燈號  在帶有「上層螢幕」的「駕駛人資訊中心」內點亮，或者在資訊螢幕內作為道路狀況有冰的警告顯示。 保持點亮至溫度升高到至少 5 °C 為止。

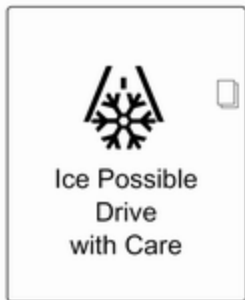

此外，在「駕駛人資訊中心」的「上層顯示幕」內會有一條警告訊息顯示。

### ▲警告

道路表面可能已經有冰雪，儘管顯示器指示氣溫有 0 °C 以上數度。

## 時鐘

日期和時間在資訊顯示幕內顯示。

### 設定日期和時間

按這個 CONFIG 按鍵。選單 Settings (設定) 顯示。

選擇 Time & Date (時間與日期)。

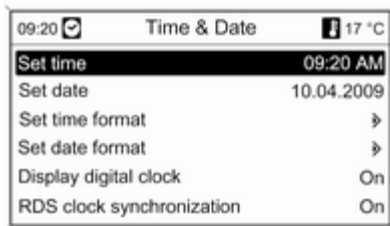

可供選擇的設定選項：

- **Set time (設定時間)**：變更顯示幕上顯示的時間。
- **Set date (設定日期)**：變更顯示幕上顯示的日期。
- **Set time format (設定時間格式)**：在 12 hours (十二小時制) 與 24 hours (二十四小時制) 之間切換小時顯示。
- **Set date format (設定日期格式)**：在 MM/DD/YYYY (月/日/年) 與 DD.MM.YYYY (日.月.年) 之間切換日期顯示。
- **Display digital clock (顯示數字鐘)**：打開/關閉顯示幕的時間顯示。

- **RDS clock synchronization (RDS 時鐘同步化)**：大多數 VHF 發射臺的 RDS 訊號自動設定時間。RDS 時間同步化可能需要數分鐘。某些發射臺不能發送正確訊號。在此情況下，建議關閉自動時間同步化。

汽車車主個人設定 ⇨ 91。

## 電源插座



12 伏特電源插座位於前後的中央控制臺上。



不可超過最大耗電量 120 瓦的限制。



有一個 230 伏特的電源插座位於後中央控制臺內。如果點火開關打開，而又一個外接裝置插入，插座內的一個發光二極管就會點亮綠燈。

不可超過最大耗電量 150 瓦的限制。

### ⚠危險

電源輸出是在高電壓下工作！

在點火開關關閉時，電源插座也關閉。此外，電源插座在電瓶電壓低時也會關閉。

連接的電氣配件必須達到 DIN VDE 40 839 規定中說明的電磁相容性要求。

不要連接任何會提供電流的配件，例如充電器或電池。

不要使用不合適的插頭而導致插座損壞。

## 點煙器



點煙器位於煙灰缸蓋的後面。按煙灰缸蓋就可打開。



按入點煙器。一旦內部電熱絲燒熱，它就會自動關閉。拉出點煙器。

## 煙灰缸

### 注意事項

只可用於放菸灰，不可用於放可燃垃圾。



按煙灰缸蓋就可打開。



要清空時，抓住煙灰缸的內殼的兩側並拆下。

## 警告燈、儀錶和指示燈 速度錶



指示車速。

## 里程錶



底部行列顯示以記錄的距離。

## 旅程里程錶

頂部行列顯示自上次重新設定以來記錄的距離。

要重新設定時，在點火開關打開狀態，按下重新設定旋鈕保持不動數秒。

## 轉速錶



顯示引擎速度

盡可能在每個檔位都用最低引擎轉速範圍駕駛。

### 注意事項

如果這個指針進入到紅色警告區域，就超過了最大允許引擎轉速。引擎有危險。

## 燃油錶



顯示油箱內的燃油油位。

如果油箱內的油位低，檢查指示燈 ● 會點亮。如果閃爍請立即加油。

千萬不要把油箱用空。

因為油箱內還有燃油，加油量可能少於規格所說的油箱容量。

## 引擎冷卻液溫度錶



顯示冷卻液溫度。

- 左面區域 = 引擎還沒有達到溫度
- 中央區域 = 正常操作溫度
- 右面區域 = 溫度過高

### 注意事項

如果引擎冷卻液溫度太高，請停下汽車，讓引擎熄火。對引擎有損壞危險。檢查冷卻液液位。

## 維修顯示幕

引擎機油壽命系統會讓您知道甚麼時候應該更換機油和濾清器。根據駕駛狀況，所指示的需要更換引擎機油和濾清器的間隔時間會有明顯不同。



在上層顯示幕上，剩餘機油壽命時間會在 **Vehicle Information Menu (車輛資訊選單)** 顯示。

在中層顯示幕上，剩餘引擎機油壽命時間會由檢查指示燈  顯示。點火開關必須打開，但引擎不要運轉。

選單與功能可以透過轉向訊號操縱桿上的按鍵來選擇。

要顯示剩餘引擎機油壽命時間：

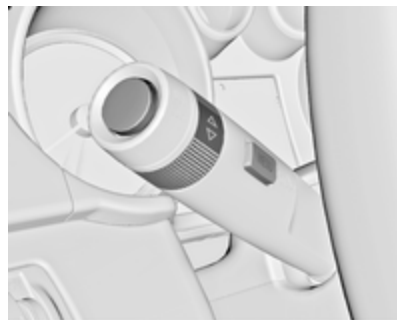

按 **MENU** 按鍵選擇 **Vehicle Information Menu (車輛資訊選單)**。

轉動調節輪選擇 **Remaining Oil Life (剩餘機油壽命)**。

每次更換引擎機油時本系統都必須重新設定，才可讓功能性完好。請求維修部門協助。

按 **SET/CLR** 按鍵就可以重新設定。點火開關必須打開，但引擎不要運轉。

當這個系統計算出引擎機油壽命已減少時，**Change Engine Oil Soon (盡快更換引擎機油)** 或者一個警告代碼就會在「駕駛人資訊中心」內出現。要在一周內或者在行駛 500 公里（以先到者為準）距離內讓維修部門更換引擎機油和濾清器。



駕駛人資訊中心 ⇨ 80。

維修資訊 ⇨ 172。

## 控制器指示燈

所介紹的檢查指示燈並不是在所有汽車上都有。這裡的說明適用於所有儀錶板款式。根據設備配置情況，控制器指示燈的位置可能有不同。點火開關打開時，大多數檢查指示燈會短促點亮，作為功能測試。

這些檢查指示燈的色彩意義是：

- 紅色 = 危險、重要提示
- 黃色 = 警告、資訊、故障
- 綠色 = 確認啟動狀態
- 藍色 = 確認啟動狀態
- 白色 = 確認啟動狀態

## 儀錶組內的檢查指示燈

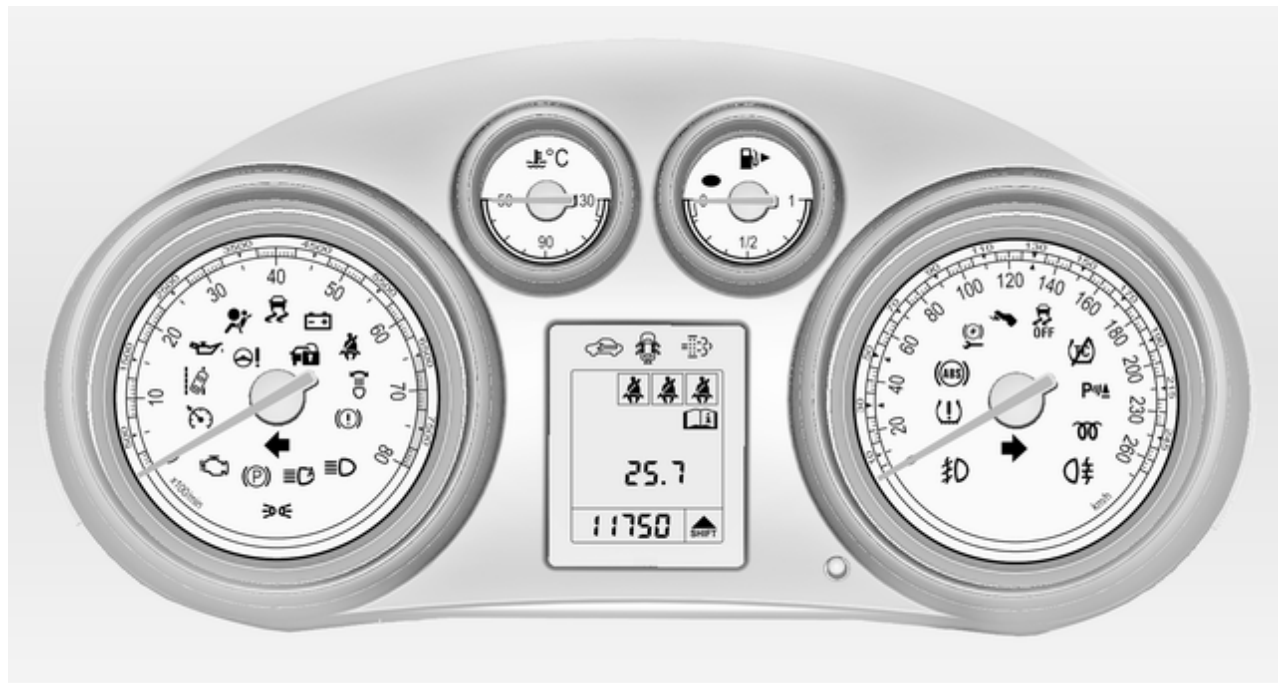

## 中央控制臺的檢查指示燈



### 轉向訊號燈

↔ 點亮或閃爍綠燈。

### 短時間點亮

駐車燈打開。

### 閃爍

轉向訊號或緊急警報閃光燈會啟動。

快速閃爍：有一個轉向訊號燈或者相關保險絲出現故障，拖車上的轉向訊號燈出現故障。

燈泡更換 ↷ 143、保險絲 ↷ 150。

轉向訊號 ↷ 101。

## 座椅安全帶提醒器

### 前座椅上的座椅安全帶提醒器

✱ 用於駕駛座椅，點亮或閃爍紅燈。

✱<sup>2</sup> 用於前乘客座椅，在座椅上有乘客時點亮或閃爍紅燈。

#### 點亮

在點火開關打開後，直至座椅安全帶繫好為止。

#### 閃爍

在啟動引擎達 100 秒後，直至座椅安全帶繫好為止。

### 後座椅上的座椅安全帶狀態

✱ 閃爍或點亮。

#### 點亮

在點火開關打開後而座椅安全帶繫好時。

#### 閃爍

在駛動後而座椅安全帶沒有繫好時。  
繫好座椅安全帶 ↷ 40。

## 安全氣囊和安全帶張緊器

✱ 點亮紅燈。

點火開關打開時，這個檢查指示燈會點亮大約 4 秒。如果檢查指示燈沒有點亮、4 秒後未熄滅，或是在行駛中點亮，表示安全氣囊系統故障。請求維修部門協助。發生事故時，安全氣囊和安全帶張緊器可能不會觸發。

安全帶張緊器或安全氣囊的觸發是透過 ✱ 持續點亮來指示。

### 警告

應該由維修部門立即排除故障。

安全帶張緊器，安全氣囊系統 ↷ 39，  
↷ 42。

## 安全氣囊關閉

✱ 點亮黃燈。

前乘客安全氣囊啟用。

✱<sup>2</sup> 點亮黃燈。

前乘客安全氣囊關閉 ↷ 44。

**△危險**

使用兒童安全座椅系統時，如果前乘客座椅氣囊啓用，兒童會有致命的危險。

如果前乘客座椅氣囊關閉，成人會有致命的危險。

**充電系統**

 點亮紅燈。

點火開關打開時點亮，引擎起動之後很快熄滅。

**引擎運轉中點亮**

停車，關閉引擎。電瓶沒有充電。引擎冷卻可能中斷。煞車伺服單元可能停止其效能。請求維修部門協助。

**故障指示器燈**

 點亮或閃爍黃燈。

點火開關打開時點亮，引擎起動之後很快熄滅。

**引擎運轉中點亮**

排氣控制系統內的故障。可能超過允許的排量限制。立即請求維修部門協助。

**引擎運轉中閃爍**

故障可能導致觸媒轉換器損壞。鬆開油門，直到閃爍停止。立即請求維修部門協助。

**儘快維修汽車**

 點亮黃燈。

還會顯示警告訊息或警告代碼。

車輛需要維修保養。

請求維修部門協助。

汽車訊息  84。

**煞車和離合器系統****煞車和離合器液體等級**

 點亮紅燈。

煞車液及離合器液液位過低  142。

**△警告**

停機。不要繼續行駛。請諮詢一家汽車服務廠。

如果使用了手動駐車煞車，在點火開關打開時此燈會點亮  122。

**踩下踏板**

 點亮或閃爍黃燈。

**點亮**

需要踩下煞車踏板才能鬆開電動駐車煞車  122。

**閃爍**

需要踩下離合器才能起動引擎  114。

**電子駐車煞車**

 點亮或閃爍紅燈。

**點亮**

已使用電子駐車煞車  122。

**閃爍**

電子駐車煞車沒有充分使用或鬆開。踩煞車踏板，先鬆開電動駐車煞車後再踩一次，以重設系統。如果  依然閃爍，不要再駕駛，而要尋求維修部門的協助。

**電子駐車煞車故障**

 點亮或閃爍黃燈。

## 點亮

電動駐車煞車在減低性能的狀態操作

↗ 122。

## 閃爍

電動駐車煞車在維修模式。停下汽車，要執行重新設定，先使用電動駐車煞車然後再鬆開。

### ▲警告

應該由維修部門立即排除故障。

## 防鎖死煞車系統 (ABS)

🚗 點亮黃燈。

在點火開關打開時點亮數秒。這個檢查指示燈熄滅時，表示本系統準備就緒可以操控。

如果這個檢查指示燈在兩秒之後不熄滅，或者在行駛中點亮，表示防鎖死煞車 ABS 系統內有一個故障。煞車系統依然可以操控，但是沒有 ABS 調控功能。

防鎖死煞車系統 ↗ 121。

## 升檔

🚗 點亮。

建議昇檔以節省燃油。

## 可變力度轉向

🚗 點亮黃燈。

可變力度轉向的故障。這可能導致更高或更低轉向力度。請諮詢維修部門。

## 偏離車道警告

🚗 點亮綠燈或黃燈或閃爍黃光。

## 點亮綠燈

本系統打開並準備就緒操作。

## 閃爍黃燈

本系統辨認到一個無意的車道改變情況。

## 點亮黃燈

沒有發現車道標記線。

## 超音波駐車輔助

🚗▲ 點亮黃燈。

系統內有故障

或

因為感知器髒或被冰箱遮蔽而出現故障

或

因為外部超音波源而受干擾。一旦外部干擾源消除，本系統就會正常操作。

應該由維修部門排除本系統內的故障。

超音波駐車輔助 ↗ 127。

## 電子穩定性控制關閉

🚗 點亮黃燈。

本系統關閉。

## 電子穩定性控制及循跡控制系統

🚗 點亮或閃爍黃燈。

## 點亮

在本系統出現一故障。可以繼續駕駛。但是，根據道路表面狀況，汽車驅動穩定性可能惡化。

應該由維修部門排除故障。

## 閃爍

本系統在活躍地介入啓用狀態。引擎輸出可能減少，汽車可能自動煞車制動到一個小級別。

電子穩定性控制 ↗ 123、循跡控制系統 ↗ 123。

## 循跡控制系統關閉

☞ 點亮黃燈。

本系統關閉。

## 預熱

☞ 點亮黃燈。

預熱已啓動。只在車外溫度低時啓動。

## 柴油微粒濾清器

☞ 點亮或閃爍黃燈。

需要清潔柴油微粒濾清器。

繼續行駛，直到 ☞ 熄滅。儘量不要讓引擎轉速降低到每分鐘 2000 轉之下。

## 點亮

柴油微粒濾清器已滿。儘快開始清潔流程。

## 閃爍

濾清器已達到最大裝填量。立即開始清潔流程，以免損壞引擎。

柴油微粒濾清器 ⇨ 115。

## 輪胎壓力監測系統

Ⓛ 點亮或閃爍黃燈。

### 點亮

輪胎壓力減失。立即停車並檢查輪胎壓力。

### 閃爍

本系統的故障或沒有安裝壓力感知器的輪胎（例如備用輪胎）。在大約 60-90 秒後，控制器指示燈會持續點亮。請諮詢維修部門。

## 引擎機油壓力

☞ 點亮紅燈。

點火開關打開時點亮，引擎起動之後很快熄滅。

## 引擎運轉中點亮

### 注意事項

引擎潤滑可能中斷。這可能導致引擎受損傷，以及/或者驅動車輪鎖死。

1. 踩下離合器。
2. 選擇空檔，把排檔桿設定在 N 檔。

3. 儘快駛離路面車流，而不要影響其它車輛。

4. 關閉點火開關。

### ⚠警告

引擎關閉時，需要有更多的動力才能煞車和轉向。

汽車停穩之前不要拔出鑰匙，否則方向盤鎖可能意外鎖定。

在尋求維修部門幫助前先檢查機油油位 ⇨ 140。

## 低燃油量

● 點亮或閃爍黃燈。

### 點亮

燃油箱內油位過低。

### 閃爍

燃油耗盡。立即加油。千萬不要把油箱用空。

觸媒轉換器 ⇨ 116。

給柴油燃油系統排氣 ⇨ 142。

## 起動鎖緊器

 閃爍黃光。

起動鎖緊器系統內發生故障。引擎無法起動。

## 使用腳煞車

 點亮黃燈。

需要踩下煞車踏板，才能鬆開電動駐車煞車 [↗ 122](#)。

## 車外照明

 點亮綠燈。

車外照明打開 [↗ 97](#)。

## 遠光燈

 點亮藍燈。

會在開啓遠光燈或頭燈閃爍時亮起 [↗ 98](#)。

## 遠光燈輔助裝置

 點亮綠燈。

遠光燈輔助裝置啓動 [↗ 99](#)。

## 適配性前照燈

 點亮或閃爍黃燈。

### 點亮

系統內有故障。

請求維修部門協助。

### 閃爍

系統轉為對稱的近光燈。

點火開關打開之後，檢查指示燈  閃爍大約 4 秒，作為這個系統已啓用的提示 [↗ 99](#)。

自動照明控制 [↗ 97](#)。

## 霧燈

 點亮綠燈。

前霧燈點亮 [↗ 101](#)。

## 後霧燈

 點亮黃燈。

後霧燈點亮 [↗ 102](#)。

## 定速控制

 點亮白燈或綠燈。

## 點亮白燈

系統打開。

## 點亮綠燈

儲存某個速度。

定速控制 [↗ 126](#)

## 車門打開

 點亮紅燈。

有一車門或尾門打開。

## 資訊顯示幕

### 駕駛人資訊中心



「駕駛人資訊中心」(DIC)位於速度錶和轉速錶之間的儀錶組內。有「中層顯示幕」或「上層顯示幕」可以選用。



根據汽車配置情況而定，有以下主選單可供選擇：

- Vehicle Information Menu (車輛資訊選單)
- Trip/Fuel Information Menu (旅程/燃油資訊選單)
- Performance Menu (性能選單)

某些顯示的功能因車輛行駛或靜止狀態而異，有些功能只有在車輛行駛時才可啓用。

汽車車主個人設定 ◀ 91。已記憶的設定 ◀ 17。

## 選擇選單與功能

選單與功能可以透過轉向訊號操縱桿上的按鍵來選擇。



按 **MENU** 按鍵可以在選單之間轉換，或者從一個子選單返回到下一個高層次選單。





轉動調節器的調節輪，可突出顯示一個選單選項或設定一個數值。

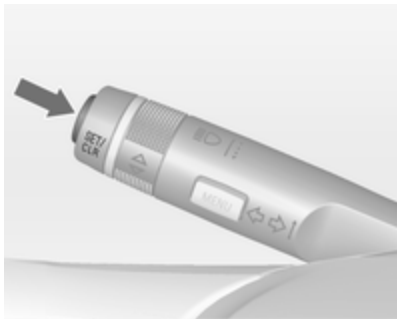

按 SET/CLR 按鍵可選擇一個功能或確認一條訊息。

### Vehicle Information Menu (車輛資訊選單)

按 MENU 按鍵選擇 Vehicle Information Menu (車輛資訊選單)。

轉動調節器的調節輪選擇一個子選單。

按 SET/CLR 按鍵可以確認。



遵照子選單內提供的指示操作。

可能出現的子選單：

- Unit (單位)：已顯示的單位可以改變。
- Tire Pressure (輪胎壓力)：  
↻ 158。
- Remaining Oil Life (剩餘機油壽命)：↻ 72

- Speed Warning (速度警告)：如果超過預設速度，會有一個警告鈴聲鳴響。
- Language (語言)：已顯示的語言可以改變。

「中層顯示幕」和「上層顯示幕」的選項與指示不同。

### Trip/Fuel Information Menu (旅程/燃油資訊選單)



Trip/Fuel Information Menu (旅程/燃油資訊選單)，Trip Computer (旅程電腦) ↻ 90。

交通標誌輔助 ↻ 87。

輪胎壓力監測系統 ↻ 158。

進階駐車輔助系統 ↻ 127。

## Performance Menu (性能選單)



子選單如下：

- Oil Temp. (機油溫度)：油溫顯示。
- Oil Pres. (機油壓力)：油壓顯示。
- Boost Pres. (增壓壓力)：渦輪增壓顯示。
- Lap Timer (環路定時器)：圈數、最高速度、平均速度和平均時間顯示。遵照子選單內提供的指示操作。
- Coolant Temp. (冷卻液溫度)：冷卻液溫度顯示。
- Battery Volt. (電瓶電壓)：顯示電池電壓。

## 圖示資訊顯示幕，彩色資訊顯示幕

根據汽車配置情況，有圖示資訊螢幕和彩色資訊螢幕可選用。資訊螢幕位於資訊娛樂系統上方的儀錶板內。

## 圖標資訊顯示器

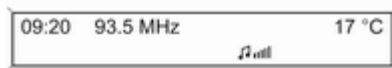

根據資訊娛樂系統配置，有兩種款式的圖標資訊顯示幕可選用。



20153

圖標資訊顯示幕顯示：

- 時間 ⇨ 68
- 車外溫度 ⇨ 67
- 日期 ⇨ 68
- 資訊娛樂系統，請參看《資訊娛樂系統手冊》瞭解更詳細資訊
- 汽車車主個人設定 ⇨ 91

## 彩色資訊顯示器



彩色資訊顯示幕以彩色顯示：

- 時間 ⇨ 68
- 車外溫度 ⇨ 67
- 日期 ⇨ 68
- 資訊娛樂系統，請參看《資訊娛樂系統手冊》瞭解更詳細資訊
- 導航，請參看《資訊娛樂系統手冊》瞭解更詳細資訊
- 系統設定
- 汽車訊息 ⇨ 84
- 汽車車主個人設定 ⇨ 91

資訊類型以及其顯示方式取決於汽車配備情況和所作的設定。

## 選擇選單與設定

透過這個顯示幕，可進入選單與設定。

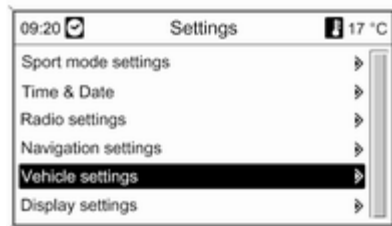

選擇是透過以下方式完成：

- 選單
- 資訊娛樂系統的功能按鍵和多功能旋鈕
- 中央控制臺的功能按鍵和多功能單元的多功能旋鈕。

## 用資訊娛樂系統選擇



透過資訊娛樂系統按鍵選擇功能。顯示所選功能的選單。

多功能旋鈕用來選擇一個項目並確認。

### 用多功能旋鈕選擇



透過多功能單元的按鍵選擇功能。顯示所選功能的選單。

多功能旋鈕用來選擇一個項目並確認。

### 多功能旋鈕

多功能旋鈕是選單的中央控制臺：

#### 轉動

- 標示選單選項
- 設定數值或顯示選單選項

#### 按壓（外圈）

- 選擇或啓動標示的選項
- 確認設定值
- 打開/關閉系統功能

### BACK 按鍵

按這個按鍵可以：

- 退出選單，而不變更設定
- 從一個子選單返回到下一個高層次選單
- 刪除字串中最後一個字元

按住按鍵數秒，刪除整個字串。

汽車車主個人設定 ⇨ 91，已記憶的設定 ⇨ 17。

## 汽車訊息

訊息主要是透過「駕駛人資訊中心」（DIC）來提供，有時伴隨警告和訊號蜂鳴器。

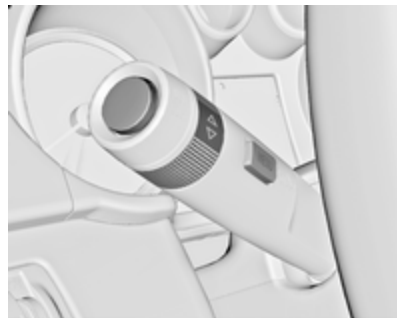

按 SET/CLR 按鍵、MENU 按鍵或轉動調節輪，就可確認一條訊息。

## 「中層顯示幕」上的汽車訊息



汽車訊息是以代碼數字方式顯示。

### 號碼 車輛訊息

- 2 沒有偵測到無線電遙控器，請踩離合器踏板重新起動
- 3 引擎冷卻液液位低
- 4 空調關閉
- 5 方向盤鎖定
- 6 踩下煞車踏板以鬆開電動駐車煞車
- 7 轉動方向盤，關閉點火開關，然後再打開

### 號碼 車輛訊息

- 9 轉動方向盤，再次起動引擎
- 12 汽車超載
- 13 壓縮機過熱
- 15 中央高位煞車燈故障
- 16 煞車燈故障
- 17 頭燈調平故障
- 18 左近光燈故障
- 19 後霧燈故障
- 20 右近光燈故障
- 21 左側燈故障
- 22 右側燈故障
- 23 倒車燈故障
- 24 車牌照燈故障
- 25 左前轉向訊號故障
- 26 左後轉向訊號故障
- 27 右前轉向訊號故障
- 28 右後轉向訊號故障

### 號碼 車輛訊息

- 29 檢查拖車煞車燈
- 30 檢查拖車倒車燈
- 31 檢查左拖車轉向訊號燈
- 32 檢查右拖車轉向訊號燈
- 33 檢查拖車後霧燈
- 34 檢查拖車尾燈
- 35 更換無線電遙控器內的電池
- 48 清潔側面盲點區警示系統
- 49 無偏離車道警告可以使用
- 50 已啟動的行人保護系統，重新設定引擎蓋
- 51 指南針不可用
- 53 擰緊液化氣蓋帽
- 54 柴油燃油濾清器內有水
- 55 柴油微粒過濾器已滿 ↻ 115
- 56 前軸上輪胎壓力不平衡
- 57 後軸上輪胎壓力不平衡

**號碼 車輛訊息**

- 58 偵測到不帶 TPMS 胎壓感知器的輪胎
- 59 打開駕駛側車窗，再關閉
- 60 打開前乘客側車窗，再關閉
- 61 打開左後側車窗，再關閉
- 62 打開右後側車窗，再關閉
- 65 行竊未遂
- 66 維修防盜警報系統
- 67 維修方向盤鎖
- 68 維修動力轉向裝置
- 69 維修懸吊系統
- 70 維修水平控制系統
- 71 維修後軸
- 73 維修全部車輪驅動系統
- 74 維修 AFL 頭燈
- 75 維修空調
- 76 維修側面盲點區警示系統

**號碼 車輛訊息**

- 77 維修偏離車道警告功能
- 78 維修行人保護系統
- 79 添加引擎機油
- 81 維修變速箱
- 82 儘快更換引擎機油
- 83 維修適配性定速控制
- 84 引擎動力降低
- 94 退出前請換到駐車 (P) 檔
- 95 維修安全氣囊
- 128 引擎蓋打開
- 145 檢查噴洗液液位
- 174 電力不足

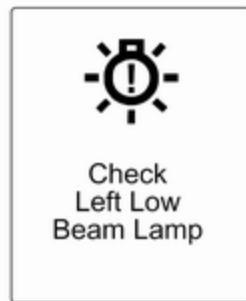
**「上層顯示幕」上的汽車訊息**

汽車訊息是以文字方式顯示。遵照訊息內提供的指示操作。

本系統顯示有關以下項目的訊息：

- 燃油油位
- 防盜警報系統
- 煞車
- 驅動系統
- 行程控制系統
- 定速控制
- 物體監測系統
- 燈泡更換
- 雨刷/噴洗器系統

- 車門、車窗
- 無線電遙控器
- 座椅安全帶
- 安全氣囊系統
- 引擎與變速箱
- 輪胎壓力
- 柴油微粒濾清器

### 彩色資訊顯示幕上的汽車訊息

在彩色資訊顯示幕上也會出現一些重要訊息。按多功能旋鈕可確認訊息。某些訊息只會跳出顯示數秒。

### 警告鈴聲

#### 起動引擎或駕駛中

- 如果沒有繫好座椅安全帶。
- 如果駛動時有一車門或尾門沒有完全關好。
- 如果在使用駐車煞車狀態而超過一定速度。
- 如果超過編定程式的速度。
- 如果有警告訊息和警告代碼在「駕駛人資訊中心」內出現。

- 如果駐車輔助發現一障礙物。
- 如果柴油微粒濾清器已達到最大裝填量。

#### 在汽車駐車和/或駕駛人車門打開時

- 車鑰匙插在點火開關內時。
- 在車外照明打開時。
- 如果拖車牽引裝置沒有固定好。

### 交通標誌輔助

#### 功能性

交通標誌輔助系統可以通過前部攝影機發現命名的交通標誌，並在「駕駛人資訊中心」內顯示。

可以發現的交通標誌是

- 速度限制
- 不可超車
- 速度限制結束
- 不可超車限制結束

目前速度限制標誌會一直在「駕駛人資訊中心」內顯示，直到發現下一速度限制標誌或者速度限制結束標誌。



不可超車標誌優先於速度限制標誌。顯示幕上可能同時出現這兩種標誌。



框架內的驚嘆號表示還有偵測到一個系統無法識別的標誌。

本系統是在所指示出的速度超過時速 14 公里時進入啓用狀態，並根據光線狀況，可以在時速 200 公里的車速範圍內保持啓用狀態。在夜間，本系統在時速 160 公里的車速範圍內保持啓用狀態。

一旦時速低於 55 公里，螢幕就將重設，交通標誌頁內容也會被清除。顯示下一個辨識的速度指示。

### 顯示器指示



交通標誌在**交通標誌監測**頁上顯示，該頁在**Trip/Fuel Information Menu (旅程/燃油資訊選單)**中，通過轉向訊號操縱桿上的調整輪 ↻ 80 來選擇。

當選擇「駕駛人資訊中心」選單上的另一個功能然後再次選擇**交通標誌監測**頁的時候，最後辨認到的交通標誌就會顯示。

如果該系統關閉，則交通標誌頁的內容就清除，透過以下燈號指示：

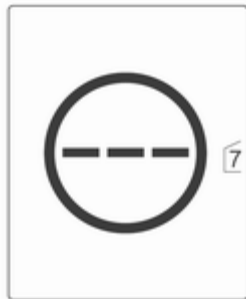

在行駛中，推按轉向訊號燈撥桿上的**SET/CLR** 按鍵，也可以清除交通標誌頁的內容。

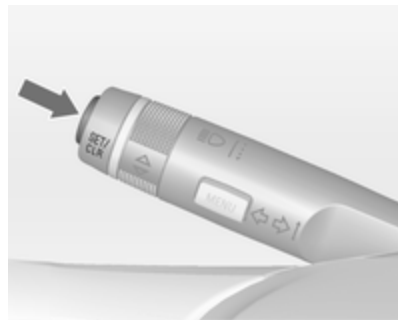

速度限制標誌和不可超車標誌顯示在本選單各頁跳出的視窗中。

### 跳出視窗功能

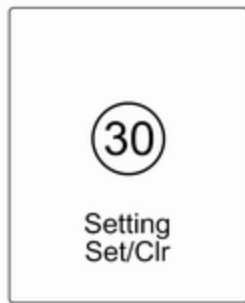



交通標誌頁的跳出視窗功能可以透過按壓轉向訊號操縱桿上的 SET/CLR 按鍵來關閉。

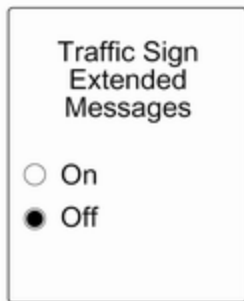

顯示設定頁後，選擇 **Off (關)** 可關閉跳出視窗功能。選擇 **On (開)** 或者每次打開點火開關後，即可重新啟用。

跳出視窗內的指示在「駕駛人資訊中心」中顯示約 8 秒。

## 故障

交通標誌輔助系統在以下情況時無法正確操作：

- 擋風玻璃上安裝前部攝影機的部位不清潔。
- 交通標誌完全或部分被遮擋或難以辨認

- 環境狀況太差，例如大雨、大雪、陽光直射或陰影。在此情況下，**No Traffic Sign Detection due to Weather (因為天氣原因而無法發現交通標誌)** 會在顯示器上顯示。
- 交通標誌安裝不正確或損壞
- 交通標誌不符合維也納交通標誌公約

### 注意事項

本系統意在幫助駕駛人在規定車速範圍內辨認出某些交通標誌。請不要忽視本系統沒有顯示的交通標誌。

本系統不會識別任何有別於常規標誌而可能指示出或結束某速度限制的交通標誌。

駕駛中，不要讓這一特殊性能刺激您開車冒險。

一定要根據道路狀況來適配車速。

本駕駛人輔助系統並不能免除駕駛人操控車輛的全部責任。

## 電瓶電壓

電瓶電壓太低時，「駕駛人資訊中心」將顯示警告訊息或警告代碼 174。

1. 爲了駕駛安全起見，請立即關閉不必要的耗電設備，例如加熱座椅、加熱後窗或其他主要耗電設備。
2. 連續駕駛一段時間或使用充電裝置可對電瓶充電。

在無電壓降的情況下起動兩次引擎後，警告訊息或警告代碼將消失。

如果電瓶無法充電，應該由維修部門排除故障。

## 旅程電腦

選單與功能可以透過轉向訊號操縱桿上的按鍵來選擇。



按 **MENU** 按鍵選擇 Trip/Fuel Information Menu (旅程/燃油資訊選單)。



轉動調節器的調節輪選擇一個子選單：

- 旅程錶 1
- 旅程錶 2
- 範圍
- 平均油耗
- 瞬時油耗
- 平均速度
- 數位速度
- 交通標誌輔助



兩個旅程電腦的資訊可以分別重新設定，使得它能顯示不同旅行距離。

要重新設定時，可按重設旋鈕或按 **SET/CLR** 按鍵數秒。



## 範圍

範圍是從目前燃油箱存油量和目前油耗計算出來。顯示幕顯示平均值。

在加油之後，此範圍數值在短時間延遲之後自動更新。

油箱內的燃油油位低時，在「駕駛人資訊中心」和資訊顯示幕內會有一則訊息出現。

此外，燃油錶內的檢查指示燈 ● 會點亮。

## 平均油耗

顯示平均油耗。可隨時重新設定測量，並以預設值啓動。

要重新設定時，按 **SET/CLR** 按鍵數秒。

## 瞬時油耗

顯示瞬時油耗。

## 平均速度

顯示平均速度。此測量值可以在任何時候重新設定。

要重新設定時，按 **SET/CLR** 按鍵數秒。

## 數位速度

瞬時車速的數位顯示。

## 交通標誌輔助

指示目前路徑部分所偵測到的交通標誌  
◀ 87。

## 汽車車主個人設定

透過改變資訊螢幕中的設定，可以使本汽車的運作個人化。

可針對各把車鑰匙分別記憶不同駕駛人的某些個人設定。已記憶的設定 ▶ 17。

根據汽車配置情況及國家特別規定，下面介紹某些功能可能不能選用。

某些功能只在引擎運轉時才會顯示或啓用。

## 圖標資訊顯示幕中的個人設定



按這個 **CONFIG** 按鍵。選單 **Settings (設定)** 顯示。

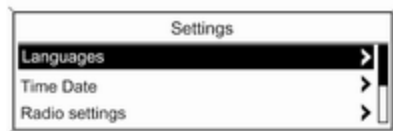

轉動和按壓多功能旋鈕可選擇下列設定：

- Sport mode settings (跑車模式設定)
- Languages (語言)
- Time Date (時間日期)
- Radio settings (收音機設定)
- Phone settings (電話設定)
- Vehicle settings (車輛設定)

在對應子選單內，下列設定可以改變：

**Sport mode settings (跑車模式設定)**  
駕駛人可以選擇這些功能，它們可以在「跑車模式」內啟動 ⇨ 124。

- Sport suspension (跑車懸吊)：減震可能更硬。
- Sport powertrain performance (跑車動力系性能)：油門踏板和檔位換檔特性會更有積極回應。
- Sport steering (跑車轉向系)：轉向支持力量減少。
- Sport All-Wheel-Drive (跑車全四輪驅動)：引擎扭矩會更大程度上分布到後軸。
- Swap backlight colour main instr. (主儀錶背景色彩轉換)：儀錶照明色彩改變。

**Languages (語言)**

選擇需要的語言。

**Time Date (時間日期)**

請參看「時鐘」⇨ 68。

**Radio settings (收音機設定)**

請參看《資訊娛樂系統手冊》瞭解更詳細資訊。

**Phone settings (電話設定)**

請參看《資訊娛樂系統手冊》瞭解更詳細資訊。

**Vehicle settings (車輛設定)**

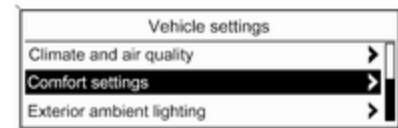

- Climate and air quality (恆溫與空氣品質)

Auto fan speed (自動風速)：修正風扇調控。

Temperature zone at start (起動時溫度區)：在單區或雙區溫度設定之間變換。

Climate control mode (恆溫控制模式)：啟動或關閉冷卻，或是選擇之前的設定。

**Auto demist (自動化霜)**：支援擋風玻璃除濕去霧，方法是自動選擇必要的設定與自動空調模式。

**Auto rear demist (自動後窗化霜)**：自動啟動加熱後窗。

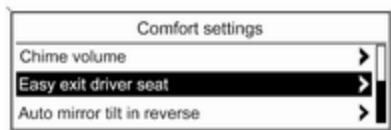

20327

#### ■ Comfort settings (舒適設定)

**Chime volume (鈴聲音量)**：改變警告鈴聲音量。

**Easy exit driver seat (便捷下車司機座椅)**：啟動或關閉電動座椅的便捷離車功能。

**Auto mirror tilt in reverse (倒車中後視鏡自動傾斜)**：啟動或關閉乘客側車外後視鏡的駐車輔助功能。

**Personalization by driver (車主個人化)**：啟動或關閉車主個人設定功能。

**Rear auto wipe in reverse (倒車時後窗自動刷動)**：啟用或者關閉後窗雨刷在排入倒檔時的自動打開功能。

#### ■ Park assist / Collision detection (駐車輔助/碰撞監測)

**Park assist (駐車輔助)**：啟動或關閉超聲波駐車輔助。

#### ■ Exterior ambient lighting (外部環境照明)

**Duration upon exit of vehicle (離車照明時間)**：啟用或者關閉並改變離車照明持續時間。

**Exterior lighting by unlocking (經由開鎖點亮外部照明)**：啟用或者關閉入車照明。

#### ■ Power door locks (電動門鎖)

**Auto door unlock (自動車門開鎖)**：關閉點火開關後的啟用或者關閉自動車門開鎖功能。

**Auto door lock (自動車門上鎖)**：起步駛開後的啟用或者關閉自動車門上鎖功能。

**Stop door lock if door open**：車門打開時的啟用或者關閉自動車門上鎖功能。

**Delayed door lock (延遲的車門上鎖)**：啟用或者關閉延遲車門上鎖功能。

#### ■ Remote locking, unlocking, starting (遙控上鎖、開鎖與起動)

**Remote unlock feedback (遙控開鎖回饋)**：啟用或者關閉開鎖時緊急警報閃光燈回饋訊號。

**Remote door unlock (遙控車門開鎖)**：改變開鎖時只給駕駛人車門開鎖或給全部汽車車門開鎖的配置。

**Auto relock doors (自動車門再上鎖)**：啟用或者關閉開鎖後沒有打開汽車車門就自動重新上鎖功能。

#### ■ Restore factory settings (恢復工廠設定)

**Restore factory settings (恢復工廠設定)**：把所有設定都重設為原廠設定。

## 彩色資訊顯示幕中的個人設定



按這個 CONFIG 按鍵。選單 Settings (設定) 顯示。



轉動和按壓多功能旋鈕可選擇下列設定：

- Sport mode settings (跑車模式設定)
- Languages (語言)
- Time & Date (時間與日期)
- Radio settings (收音機設定)
- Phone settings (電話設定)
- Navigation settings (引路設定)
- Vehicle settings (車輛設定)
- Display settings (顯示設定)

在對應子選單內，下列設定可以改變：

- Sport mode settings (跑車模式設定)  
駕駛人可以選擇這些功能，它們可以在「跑車模式」內啟動 ↻ 124。
- Sport suspension (跑車懸吊)：減震可能更硬。
- Sport powertrain performance (跑車動力系性能)：油門踏板和檔位換檔特性會更有積極回應。
- Sport steering (跑車轉向系)：轉向支持會減少。

- Sport All-Wheel-Drive (跑車全四輪驅動)：引擎扭矩會更大程度上分布到後軸。
- Swap backlight colour main instr. (主儀錶背景色彩轉換)：儀錶照明色彩改變。

### Languages (語言)

選擇需要的語言。

### Time & Date (時間與日期)

請參看「時鐘」↻ 68。

### Radio settings (收音機設定)

請參看《資訊娛樂系統手冊》瞭解更詳細資訊。

### Phone settings (電話設定)

請參看《資訊娛樂系統手冊》瞭解更詳細資訊。

### Navigation settings (引路設定)

請參看《資訊娛樂系統手冊》瞭解更詳細資訊。

## Vehicle settings (車輛設定)

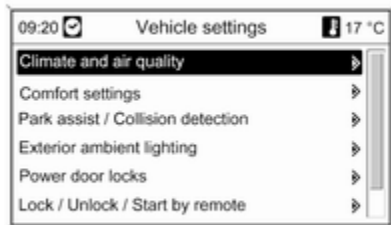

- Climate and air quality (恆溫與空氣品質)

Auto fan speed (自動風速)：修正風扇調控。

Temperature zone at start (起動時溫度區)：在單區或雙區溫度設定之間變換。

Climate control mode (恆溫控制模式)：啓動或關閉冷卻，或是選擇之前的設定。

Auto demist (自動化霜)：支援擋風玻璃除濕去霧，方法是自動選擇必要的設定與自動空調模式。

Auto rear demist (自動後窗化霜)：自動啓動加熱後窗。

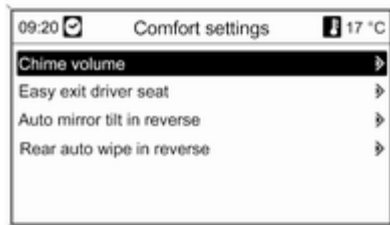

- Comfort settings (舒適設定)

Chime volume (鈴聲音量)：改變警告鈴聲音量。

Easy exit driver seat (便捷下車司機座椅)：啓動或關閉電動座椅的便捷離車功能。

Auto mirror tilt in reverse (倒車中後視鏡自動傾斜)：啓動或關閉乘客側車外後視鏡的駐車輔助功能。

Comf. closing mirror fold (舒適關閉後視鏡收摺)：車輛上鎖後的啓用或者關閉自動後視鏡收摺功能。

Rear auto wipe in reverse (倒車時後窗自動刷動)：啓用或者關閉後窗雨刷在排入倒檔時的自動打開功能。

- Park assist / Collision detection (駐車輔助/碰撞監測)

Park assist (駐車輔助)：啓動或關閉超聲波駐車輔助。

- Exterior ambient lighting (外部環境照明)

Duration upon exit of vehicle (離車照明時間)：啓用或者關閉並改變離車照明持續時間。

Exterior lighting by unlocking (經由開鎖點亮外部照明)：啓用或者關閉入車照明。

- Power door locks (電動門鎖)

Auto door unlock (自動車門開鎖)：關閉點火開關後的啓用或者關閉自動車門開鎖功能。

Auto door lock (自動車門上鎖)：起步駛開後的啓用或者關閉自動車門上鎖功能。

Prevent doorlock while door open (車門開時防止車門上鎖)：車門打開時的啓用或者關閉自動車門上鎖功能。

**Delayed door lock (延遲的車門上鎖)**：啓用或者關閉延遲車門上鎖功能。

- **Lock / Unlock / Start by remote (遙控上鎖 / 解鎖 / 起動)**

**Remote unlock feedback (遙控開鎖回饋)**：啓用或者關閉開鎖時緊急警報閃光燈回饋訊號。

**Remote door unlock (遙控車門開鎖)**：改變開鎖時只給駕駛人車門開鎖或給整部汽車車門開鎖的配置。

**Auto relock doors (自動車門再上鎖)**：啓用或者關閉開鎖後沒有打開汽車車門就自動重新上鎖功能。

**Personalization by remote control (經遙控而個人化)**：啓用或者關閉調用電動座椅調整和車外後視鏡的已記憶的設定。

- **Restore factory settings (恢復工廠設定)**

**Restore factory settings (恢復工廠設定)**：把所有設定都重設為原廠設定。

**Display settings (顯示設定)**

可供選擇的顯示幕設定：

- **Day mode (日間模式)**：最適合白天的模式。
- **Night mode (夜間模式)**：最適合夜晚的模式。
- **Automatic mode (自動模式)**：打開/關閉車燈時，顯示幕隨之切換模式。



## 照明



車外照明 .....	97
車內照明 .....	103
照明特性 .....	104

## 車外照明

### 燈光開關



轉動燈光開關：

<b>AUTO</b>	=	自動照明控制：頭燈會根據外部光線狀況自動打開或關閉。
	=	自動照明控制的啟動和關閉。開關轉回到 <b>AUTO</b> 。
	=	側燈
	=	頭燈

在「駕駛人資訊中心」內的「上層顯示幕」中，自動照明控制的目前狀態會顯示。

打開點火開關時，自動照明控制總是在啟動狀態。

檢查指示燈   79。

### 尾燈

尾燈與頭燈和側燈一起點亮。

### 跑旅車 (Sports Tourer) 的尾燈

附加的尾燈總成、現有的尾燈和緊急警報閃光燈，都位於尾門框內。當它們已啟動且尾門打開時會點亮。附加的尾燈只用作尾門打開時的位置燈，不是作為駕駛時的照明燈。

### 自動照明控制



### 自動照明控制功能

當自動照明控制功能打開而且引擎運轉時，本系統會根據光線狀況在日間行車燈和頭燈之間切換。

### 日間行車燈

日間行車燈可以在白天增加汽車可見性。



在某些國家，日間行車燈啟用時尾燈會打開或關閉。

### 自動頭燈啓動

在光線差的狀況下，頭燈會打開。

### 隧道探照

進入隧道時，頭燈會打開。

適配性前照燈 ⇨ 99。

### 遠光燈

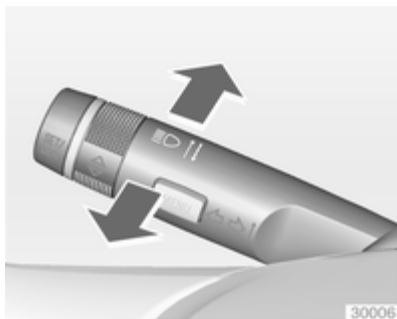

要把近光燈轉為遠光燈，可推動操縱桿。  
要換到近光燈，再次推動操縱桿或拉動。

### 頭燈閃爍

要啓動頭燈閃爍時，拉動操縱桿。

### 頭燈照明範圍調整

#### 手動頭燈照明範圍調整



要根據汽車負載情況調整頭燈照明範圍，防止燈光讓對方車輛感到眩目：轉動拇指調節輪<sup>①</sup>至所要的位置。

- 0 = 前座椅有人乘坐
- 1 = 所有座椅都有人乘坐
- 2 = 所有座椅都有人乘坐而且行李廂也裝載行李
- 3 = 駕駛人座椅有人乘坐而且行李廂也裝載行李。

動態自動頭燈調平 ⇨ 99。

## 駕駛汽車出國旅行時的頭燈

不對稱的頭燈光束可以擴展乘客側道路邊緣的能見度。

但是，在路面交通為道路另一邊的國家駕駛時，要調整頭燈而防止迎面而來的燈光眩目。

### 配備鹵素燈頭燈系統的汽車

應該由維修部門調整頭燈。

### 配備氣體放電式頭燈系統的汽車

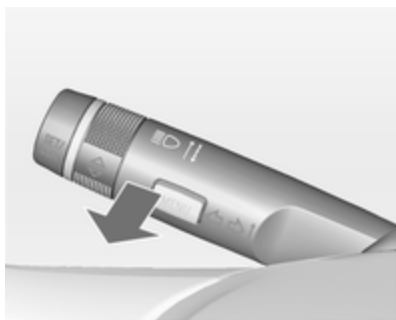

1. 將車鑰匙轉到位置 0。
2. 拉動轉向訊號燈桿並保持不動。

3. 打開點火開關。
4. 約 5 秒後，檢查指示燈  開始閃爍，並發出聲音訊號。

檢查指示燈   79。

每次點火開關打開時， 提醒器閃爍大約 4 秒。

要關閉時，按照上述相同步驟操作。在功能關閉時， 不會閃爍。

## 適配性前照燈

適配性前照燈功能只有在安裝氣體放電式頭燈時才配備使用。根據光線狀況、天氣和道路類型，燈光範圍、燈光分布及燈光強度可以有變化。

此燈光開關在位置 **AUTO** 時，所有照明功能都可使用。

此燈光開關在位置  **D** 時，以下照明功能可以使用：

- 動態彎道照明
- 街角照明
- 倒車照明功能
- 動態自動頭燈調平

在燈光開關位置  **D** 也可以使用。

## 遊戲街照明

在大約每小時 30 公里的低速範圍內自動啓動。燈光光柱向道路側轉動大約 8° 的角度。

## 市區照明

在大約每小時 40 公里到每小時 55 公里的車速範圍內，而且燈光感知器偵測到路燈燈光時自動啓動。燈光分布擴大，而照射範圍縮短。

## 鄉間照明

在大約每小時 55 公里到每小時 115 公里的車速範圍內自動啓動。左右兩側的燈光光柱和燈光強度會有不同。

## 高速公路照明

在時速超過大約每小時 115 公里和最低方向盤轉動時自動啓動。會在汽車強力加速時延遲一段時間或直接打開。燈光光柱會變得更長，也更亮。



## 惡劣天氣照明

當雨水感知器可辨認雨水密度，或者雨刷持續操作，在大約每小時 70 公里的車速範圍內自動啓動。燈光範圍、分布和強度等都根據視覺情況而進行不同調控。

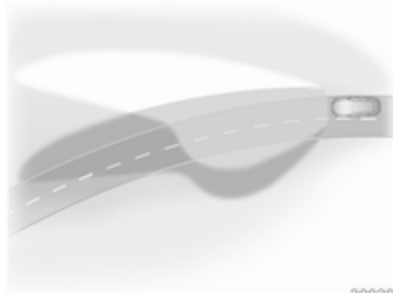
## 動態彎道照明





燈光光束根據方向盤角度和車速旋轉，改善彎道照明。

檢查指示燈   79。

## 街角照明

在彎道密集處，或者關閉時，根據轉向角度情況或轉向訊號燈情況，會再打開左反光器或右反光器，可在一個正確角度照亮汽車行駛方向的道路。它是在大約每小時 40 公里的車速範圍內啓動。

檢查指示燈   79。

## 倒車照明功能

如果這些頭燈打開，而排入了倒車檔，兩個角燈都會打開。它們在排出倒檔後或在前進檔位行駛中車速超過大約每小時 17 公里時，還會保持點亮 20 秒。



## 遠光燈輔助裝置

此特性可以讓遠光燈作為夜間行車及車速超過大約每小時 40 公里時的主要照明。

它在以下情況時轉換為近光燈：

- 擋風玻璃內的攝影機發現迎面來車或前方行駛車輛的燈光
- 車速低於每小時 20 公里
- 有霧或下雪
- 在市區行駛

如果沒有偵測到任何限制狀況，該系統就轉回遠光燈。

當該輔助裝置啓用時，綠色控制指示燈  總會點亮，而在遠光燈打開時，藍色指示燈  會點亮。

檢查指示燈   79。

遠光燈輔助裝置透過推指示燈操縱桿兩次來啓動。

若要關閉，請推動指示燈操縱桿一次。它在前或後霧燈打開時也會關閉。

如果在遠光燈開啓時啓用頭燈閃光，遠光燈輔助裝置會關閉。

如果在遠光燈關閉時啓用頭燈閃光，遠光燈輔助裝置會保持啓用狀態。

再次打開點火開關後，會保留遠光燈輔助裝置的最新設定。

## 動態自動頭燈調平

為了防止對面來車感到燈光眩目，頭燈調平裝置會根據前軸後軸測量的傾斜角度資訊，加速或減速和車速等資訊而自動調整。

## 適配性前照燈系統故障

當本系統發現適配性前照燈系統故障時，本系統將移到預設位置，防止造成對面來車感到燈光眩目。如果不能移到預設位置，故障頭燈將自動關閉。在任何情況下，至少會保持點亮一個頭燈。有一條警告訊息在「駕駛人資訊中心」內顯示。

## 緊急警報閃光燈



用 ▲ 按鍵操作。

發生觸發安全氣囊的事故時，緊急警報閃光燈會自動啟動。

## 轉向和變換車道訊號



操縱桿向上 = 右轉訊號燈

操縱桿向下 = 左轉訊號燈

如果把這個操縱桿移動過阻力點，轉向訊號燈就一直打開。當方向盤轉回時，轉向訊號燈自動關閉。

要閃爍三次時，例如變換車道時，可按下操縱桿直到感到阻力點為止，然後鬆開。

在吊掛拖車狀況下，按下操縱桿直到感到阻力點為止，然後鬆開，使轉向訊號閃光六次。

把操縱桿移動過阻力點，保持不動，就可以有較長時間的指示。

把操縱桿移回原位，就可以手動關閉指示燈。

## 前霧燈



用 #0 按鍵操作。

燈光開關在位置 **AUTO**（自動）：打開前霧燈就會自動打開頭燈。

## 後霧燈



用  按鍵操作。

燈光開關在位置 **AUTO**（自動）：打開後霧燈就會自動打開頭燈。

燈光開關在位置 ：後霧燈只可與前霧燈一起打開。

本汽車的後霧燈在汽車拖拉時關閉。

## 駐車燈



停放汽車時，有一側的駐車燈可以打開：

1. 關閉點火開關。
2. 把轉向訊號操縱桿移動到完全向上（右駐車燈）或完全向下（左駐車燈）位置。

透過一個訊號和相應的轉向訊號檢查指示燈來確認。

## 倒車燈

倒車燈會在點火開關打開並選用倒檔時亮起。

## 車燈燈罩蒙上霧氣

在惡劣、潮濕和寒冷天氣狀況下，在大雨中或洗車之後，這個燈的殼體內可能水氣短暫生成。這種水氣會自行迅速消失；幫助打開頭燈。

## 車內照明

### 儀錶板照明控制器



車外照明打開時，以下燈光強度可以調節。

- 儀錶板照明
- 資訊顯示幕
- 點亮的開關與操作元件

轉動調節輪  並保持不動，直到達到需要的亮度。

在具有燈光感知器的汽車上，只有在車外照明打開且燈光感知器偵測到夜間狀況時，才能調整亮度。

### 車內燈

在進入汽車和離開汽車時，前後禮貌燈都會自動點亮，然後在一段延遲時間之後關閉。



#### 備註

發生觸發氣囊的事故時，門控車室照明燈會自動打開。

### 前禮貌燈



操作搖臂開關：

-  = 自動打開或關閉。
- 按壓  = 打開。
-  = 關閉。



### 後禮貌燈



根據搖臂開關的位置而與前禮貌燈結合點亮。

## 閱讀燈



用前和後禮貌燈上的  和  按鍵操控。

## 遮陽板燈

當蓋子打開時點亮。

## 照明特性

### 中央控制臺照明

組合在車內照明中的聚光燈會在頭燈打開時點亮。

### 入車照明

#### 禮貌燈

用無線電遙控器給汽車開鎖，則頭燈、尾燈、牌照燈、儀錶燈、車內燈與路面水坑燈都會點亮一段短時間。這個功能只有在黑暗中才能發揮功效，方便車主找到汽車。

此照明在點火鑰匙轉到位置 1 時立即關閉。起步  14

本功能的啓用或關閉可以在資訊顯示幕內的選單 **Settings (設定)** 中進行。汽車車主個人設定  91。

這些設定可以針對這把鑰匙來儲存  17。

在駕駛側車門打開時，以下車燈也會打開：

- 所有開關
- 駕駛人資訊中心
- 車門套照明

### 離車照明

如果鑰匙從點火開關拔出，以下車燈會點亮：

- 車內燈
- 儀錶板照明
- 路面水坑燈

它們會在一段延遲時間之後自動關閉。這個功能只有在黑暗中才能發揮功效。如果駕駛人車門在這段時間打開，劇場燈就會啓動。





在離開之後，頭燈、尾燈和車號牌燈都會點亮提供環境照明，其點亮時間可以調節。

## 打開

1. 關閉點火開關。
2. 拔出點火鑰匙。
3. 打開駕駛人車門。
4. 拉動轉向訊號操縱桿。
5. 關閉駕駛人車門。

如果駕駛人車門沒有關閉，這些車燈在兩分鐘之後關閉。

如果在駕駛人車門打開時拉動轉向訊號操縱桿，此退出汽車照明立即關閉。

本功能的啓用、關閉及功能持續時間可以在資訊顯示幕內的選單 **Settings (設定)** 內改變。汽車車主個人設定 ⇨ 91。這些設定可以針對這把鑰匙來儲存 ⇨ 17。

## 電瓶防耗電保護裝置

### 充電功能的電瓶狀態

透過一個帶有可控制電力輸出和最優化電力分配的發電機，此功能可確保最長久的電瓶壽命。

要防止駕駛中電瓶耗電，以下系統會自動分兩步減低功能，並最終關閉：

- 輔助加熱器
- 加熱後窗與後視鏡
- 加熱座椅
- 風扇

在第二個階段，確認電瓶防漏電保護器啓動的訊息將會在「駕駛人資訊中心」內顯示。

### 關閉耗電車燈

要防止電瓶在點火開關關閉時耗電，某些車內燈在點亮一段時間後會自動關閉。

## 恆溫控制

恆溫控制系統 .....	106
出風口 .....	111
維護保養 .....	112

### 恆溫控制系統

#### 加熱與通風系統

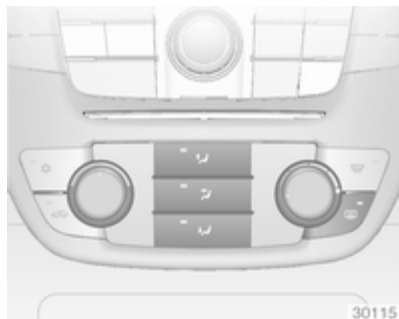

控制器用於：

- 溫度
- 空氣分配
- 風扇速度



加熱後窗   30。

#### 溫度

- 紅色 = 加熱
- 藍色 = 冷卻

在引擎達到正常操作溫度之前，加熱不會完全有效。

### 空氣分配

-  = 至擋風玻璃和前車門車窗
-  = 透過可調的出風口到頭部位置
-  = 到腳部空間

可以全部結合使用。

### 風扇速度

透過把風扇轉到希望速度，可以調整氣流量。

### 空調系統



空調系統不只配備加熱和通風系統，還具有以下功能：

☀ = 冷卻

🌀 = 空氣再循環

🌫 = 除霧和除霜

加熱座椅 ⇨ 38、通風座椅 ⇨ 39。

## 冷卻 ☀

用 ☀ 按鍵操作，只有在引擎和風扇運轉時才有功能。

一旦車外溫度稍微高於冰點，本空調系統就會給空氣冷卻和除濕（乾燥）。因此，可能形成冷凝水並從車下滴落。

如果不要求冷卻和除濕乾燥，就應該關閉冷卻系統以節省燃油。

## 空調再循環系統 🌀

用 🌀 按鍵操作。

### ⚠警告

新鮮空氣的交換在空氣再循環模式會減少。在沒有冷卻的操作中，空氣濕度會增加，所以車窗內部可能會結霧。乘客車廂的空氣品質變差，可能導致車內乘客感到疲倦。

在溫暖和非常潮濕的氣候下，當冷氣導入擋風玻璃時，擋風玻璃外部可能會結霧。如果擋風玻璃外部結霧，請啟動擋風玻璃兩刷，並關閉 🌀。

空氣分配到 🌀：空氣再循環關閉。

## 最大冷卻

短時間打開車窗，這樣熱氣就可以迅速散發掉。

- 冷卻 ☀ 打開。
- 空氣循環系統 🌀 打開。
- 按空氣循環開關 🌀。
- 把溫度控制器設定在最冷級。
- 把風扇速度設定到最高級。
- 打開所有通風口。

## 車窗除霧和除霜 🌫





- 按下按鍵 🌫：風扇自動打開到更高速度，空氣分配導向擋風玻璃。
- 把冷卻 ☀ 打開。
- 把溫度控制器設定在最熱等級。
- 打開加熱後窗 🌫。
- 按要求打開側面出風口，將這些風口導向車門車窗。

## 電子恆溫控制系統

恆溫控制有兩種款式：單區或雙區溫度設定。雙區恆溫控制可以讓駕駛側和前乘客側有不同的空氣溫度。



**單區控制：**

- 溫度
- 空氣分配
- 風扇速度

- AUTO = 自動模式  
 = 空氣再循環  
 = 除霧和除霜

**雙區控制：**

- 駕駛側溫度
- 空氣分配
- 風扇速度
- 前乘客側溫度

- AUTO = 自動模式  
 = 空氣再循環  
 = 除霧和除霜

加熱後窗   30。

預選溫度是自動調控。在自動模式，風扇速度和空氣分配自動調控氣流。

透過空氣分配和氣流控制，本系統可以手動適配。



數據顯示在恆溫顯示幕上。

根據單區或雙區恆溫控制，它可有不同顯示。

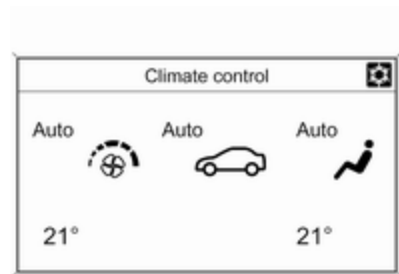

各設定改變都在資訊顯示幕內顯示數秒。

恆溫控制系統設定是儲存在用來鎖車的鑰匙內。

電子恆溫控制系統只有在引擎運轉中才能充分操控發揮作用。

### 自動模式 AUTO



最大舒適的基本設定：

- 按 **AUTO** 按鍵，空調自動啟動。
- 打開全部出風口。
- 單區恆溫溫度控制：使用左旋轉旋鈕設定預選溫度。
- 建議的舒適設定溫度為 22 °C。

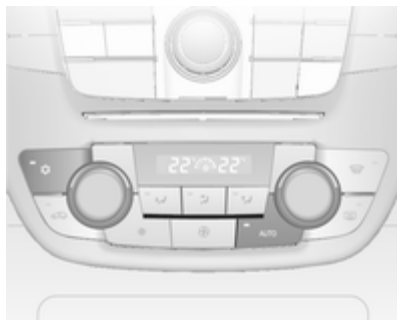

- 雙區恆溫溫度控制：使用左旋轉和右旋轉旋鈕分別設定駕駛側和前乘客側的預選溫度。

在自動模式風扇速度調控可以在選單 **Settings (設定)** 內改變。

汽車車主個人設定 ⇨ 91。

在自動模式，全部出風口都自動啓用。因此這些出風口應該總是在打開狀態。

### 溫度預選





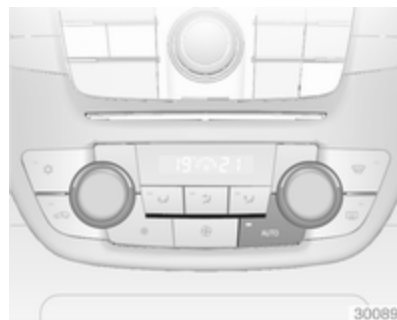

溫度可以設定在所希望的數值。



雙區恆溫溫度控制：要做一般溫度設定，可使用選單的 **Settings (設定)** 功能。

## 車窗除霧和除霜

- 按壓按鍵 。
- 按冷卻按鍵 。
- 溫度和空氣分配都是自動設定，風扇以高速運轉。
- 打開加熱後窗 。
- 要返回之前的模式：按下按鍵 。

## 手動設定

恆溫控制系統設定可以改變，其方式如下透過啓用這些按鍵和旋轉旋鈕進行。改變設定將會關閉自動模式。

## 風扇速度單區恆溫控制

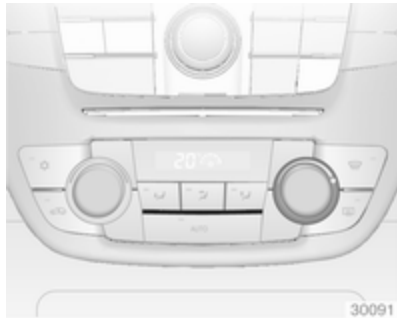



轉動右旋轉旋鈕。所選擇風扇速度由顯示幕內的分欄數目來顯示。

如果風扇關閉，空調也會關閉。

要返回到自動模式時：按壓按鍵 **AUTO**。

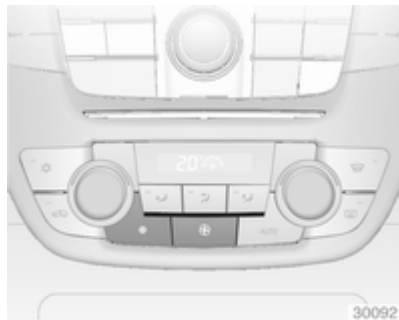
## 風扇速度雙區恆溫控制





按左側按鍵  可以降低風扇速度，或按右側按鍵  可以增加。風扇速度由顯示幕內的分欄數目來顯示。



將左側按鍵按得更久一點，風扇和冷卻都會關閉。

將右側按鍵按得更久一點，風扇會以最大速度運轉。

要返回到自動模式時：按壓按鍵 **AUTO**。

## 空氣分配

請按 、 或 ，可以做希望的調整。啓動狀態由按鍵內的一個發光二極管指示。

-  = 至擋風玻璃和前車門車窗。
-  = 透過可調的出風口到頭部位置。
-  = 到腳部空間。

有可能結合使用。

返回到自動空氣分配：關閉相應的設定或者按下按鍵 **AUTO**。

## 冷卻

用  按鍵啓動或關閉。

本空調系統在車外溫度高於冰點時使空氣冷卻和除濕（乾燥）。因此，可能形成冷凝水並從車下滴落。

如果不要求冷卻和除濕乾燥，就應該關閉冷卻系統以節省燃油。

## 雙區恆溫控制自動空氣再循環

自動空氣再循環系統有一個空氣濕度感知器，如果車內空氣濕度過高，就會自動轉換到車外空氣。

## 手動空氣再循環模式

用  按鍵操作。

### ⚠警告

新鮮空氣的交換在空氣再循環模式會減少。在沒有冷卻的操作中，空氣濕度會增加，所以車窗內部可能會結霧。乘客車廂的空氣品質變差，可能導致車內乘客感到疲倦。

在溫暖和非常潮濕的氣候下，當冷氣導入擋風玻璃時，擋風玻璃外部可能會結霧。如果擋風玻璃外部結霧，請啟動擋風玻璃兩刷，並關閉 。

### 基本設定

某些設定可以在 資訊顯示幕 中的選單 **Settings (設定)** 內改變。汽車車主個人設定  91。

### 輔助加熱器

#### 空氣加熱器

快速加熱是一個電動輔助加熱器，可以更加迅速地自動加熱乘客車廂。

## 出風口

### 可調的出風口



要打開通風口的話，可把調節器的調節輪轉到 。透過轉動調節器的調節輪，可調節出風口空氣量。



傾斜和旋轉出風口上的柵板，可導引氣流方向。

要關閉通風口時，把調節器的調節輪轉到 。

### ⚠警告

請勿在出風口上的柵板放置任何物品。如果發生事故，可能會導致物品損壞和人身傷害。

### 固定的出風口

附加的出風口位於擋風玻璃和車門車窗的下面，以及放腳部凹處。

## 維護保養

### 進氣口

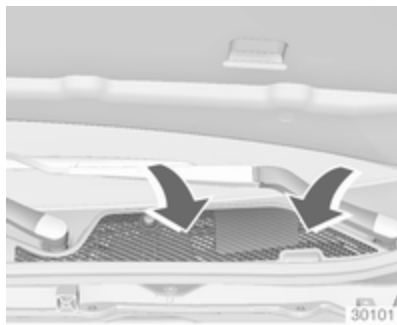

引擎室內內在擋風玻璃前面的進氣口必須保持通暢，讓空氣進入。任何樹葉、髒物和積雪都應該清除。

### 花粉濾清器

#### 車廂空氣過濾器

微粒濾清器清潔車廂空氣中的塵土、煙灰、花粉和孢子等。

### 活性炭過濾器

除了微粒濾清器，活性炭過濾器也能除臭。

必須在定期維修保養時更換濾清器。

### 空調定期操作

爲了確保持續有效的性能，不論氣候如何，甚麼季節，每個月都應該操作冷卻功能幾分鐘。當車外溫度太低時，就無法操作冷卻功能。

### 維修

要達到最佳冷卻性能，建議在最初的汽車登記註冊之後三年開始每年檢查恆溫控制系統，包括：

- 功能性與壓力測試
- 加熱功能性
- 洩漏檢查
- 驅動皮帶檢查
- 清潔冷凝器及蒸發器的排放口
- 性能檢查



## 駕駛與操控

駕駛提示 .....	113
起動與操控 .....	113
引擎排氣 .....	115
自排變速箱 .....	117
手排變速箱 .....	120
驅動系統 .....	121
煞車 .....	121
行程控制系統 .....	123
定速控制 .....	126
物體監測系統 .....	127
燃油 .....	132
汽車拖拉 .....	135

## 駕駛提示

### 汽車控制

#### 絕對不要在引擎停轉時滑行

很多系統在這種情況下會停止其功能（例如煞車伺服單元、動力轉向系統）。用這種方式駕駛對您自己和其他人都是危險的。

#### 踏板

要確保踏板上下活動都不受阻擋，在踏板部位不應該放置地毯。

## 起動與操控

### 新車磨合

在最初幾次駕駛中，若無必要請勿重踩煞車。

在第一次駕駛時，可能出現煙霧，這是因為排氣系統內的車蠟和機油的蒸發。首次駕駛後把汽車在室外停放一段時間，避免吸入揮發氣體。

在磨合期間，燃油與引擎機油消耗量可能略高，柴油微粒濾清器的清潔可能更頻繁。

柴油微粒濾清器 ⇨ 115。

## 點火開關位置

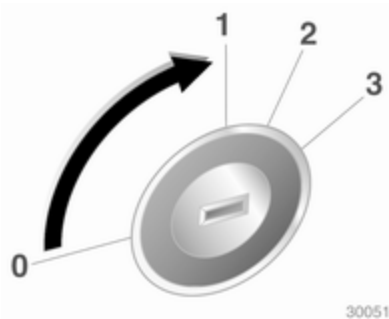

- 0 = 點火開關關閉  
 1 = 方向盤鎖鬆開，點火開關關閉  
 2 = 點火開關打開，針對柴油引擎：預熱。  
 3 = 起動

## 保留電源關閉

在打開駕駛側車門前，或是關閉引擎後 10 分鐘內，可以使用下列電子系統：

- 電動車窗
- 天窗
- 電源插座

不論有沒有任何車門打開，資訊娛樂系統的電源將持續運作長達 30 分鐘，或是直到取出點火開關中的鑰匙為止。

## 起動引擎

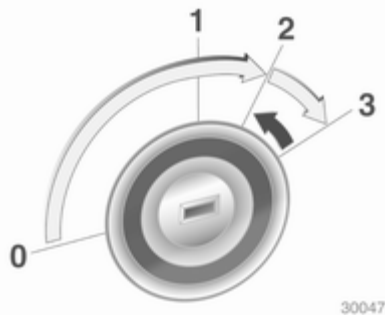

手排變速箱：操作離合器；

自排變速箱：踩下煞車並把排檔桿移入 P 檔或 N 檔。

不要踩油門踏板。

柴油引擎：把鑰匙轉到檔位 2 進行預熱，直到檢查指示燈  熄滅。

把鑰匙短促地轉到位置 3，然後鬆開：有一個自動程式會操作起動電機，將短暫延遲，直到引擎轉動為止，請參看「自動起動電機控制」。

在重新起動或關閉引擎之前，要把鑰匙轉回到位置 0。

## 低溫起動汽車

在不使用其他加熱器的情況下，可於最低  $-25^{\circ}\text{C}$  起動柴油引擎，於最低  $-30^{\circ}\text{C}$  起動汽油引擎。需要正確黏度的引擎機油、正確燃油、執行維修，以及充滿電的電瓶。如果溫度低於  $-30^{\circ}\text{C}$ ，自排變速箱需要約 5 分鐘的預熱階段。排檔桿必須處於 P 位置。

## 自動起動電機控制

這個功能控制引擎的起動過程。駕駛人不需要把鑰匙保持在位置 3。一旦使用，本系統會自動繼續起動，直到引擎轉動為止。因為有這個檢查過程，引擎會在稍有延遲後運轉。

引擎不起動的可能原因：

- 離合器踏板不操作（手排變速箱）
- 煞車踏板沒有踩下，或排檔桿不在 P 檔或 N 檔（自排變速箱）
- 出現暫停狀況

## 渦輪引擎預熱

起動時，引擎的有效扭力可能只有在一段時間內有效，尤其是在引擎溫度冷卻的情況下。時間限制是為了讓潤滑系統完全保護引擎。

## 過度運轉斷開

燃油供應在過度運轉時自動斷開，例如當汽車排入某檔驅動，但是油門踏板鬆開時。

## 駐車

- 不要把汽車停放在容易著火的路面上。排氣系統的高溫可能點燃路面。
- 一定要使用駐車煞車。使用手動駐車煞車而不用按釋放按鍵。在下坡或上坡上停車要盡可能穩固使用煞車。同時踩腳煞車，可以減少操作力。  
對於配備電動駐車煞車的汽車，可拉開關 (C)。
- 關閉引擎和點火開關。轉動方向盤，直到方向盤鎖鎖定。
- 如果本汽車停在平坦地面或上坡處，關閉點火開關之前要排入一檔，或者把排檔桿設定到 P 檔。在上坡處停車，要把前輪轉離路邊石。

如果本汽車停在下坡處，關閉點火開關之前要排入倒檔，或者把排檔桿設定到 P 檔。把前輪轉向路邊石。

- 給本汽車上鎖並啓動防盜警報系統。

### 備註

在出現引爆了安全氣囊的事故時，如果此車輛在一定時間內靜止不動，引擎就會自動關閉。

## 引擎排氣

### △危險

引擎排出廢氣包含有毒的一氧化碳，它無臭無味，如果吸入可能致命。

如果排出廢氣進入到汽車內，要打開車窗通風。請服務廠糾正排除這個故障的原因。

避免在行李廂開啓狀態行駛，否則排出廢氣可能進入到汽車內部。

## 柴油微粒濾清器

柴油微粒濾清器系統把有害的煙灰微粒從排氣中過濾掉。本系統包括在駕駛中自動進行自我清潔功能，而不發出通知。濾清器透過定期高溫燃燒煙灰微粒進行清潔。此過程在設定駕駛狀況下自動開始，大約需要 25 分鐘。通常需要 7 到 12 分鐘。這段時間內燃油油耗量可能較高。這個過程中，有氣味和煙霧排出是正常的。



在某些駕駛狀況下，例如短距離行駛，本系統無法自動清潔。

如果需要清潔濾清器，而之前的行駛狀況並未允許自動清潔，「駕駛人資訊中心」內的檢查指示燈  和 **CodE 55** 就會指示此狀況。在配備「上層顯示幕」的汽車內，在該顯示幕還會出現一條警示訊息。

柴油微粒濾清器已滿時， 會點亮。儘快開始清潔流程。

柴油微粒濾清器已達到最大裝填量時， 將閃爍。立即開始清潔流程，以免損壞引擎。

## 清潔流程

若要啟動清潔流程，請繼續行駛，使引擎速度保持在每分鐘 2000 轉以上。必要時可換到低檔。此時開始柴油微粒濾清器清潔。

如果另外點亮了 ，或者在「上層顯示幕」內出現了一條警示訊息，就不可能執行清潔，請尋求維修廠的協助。

### 注意事項



如果清潔流程中斷，可能會嚴重損壞引擎。

在高引擎轉速和負載時，清潔就會更快。在清潔過程完成之前不要關閉引擎。這是由熄滅檢查指示燈  來指示。

## 觸媒轉換器

觸媒轉換器可減少排氣中有害物質的含量。

### 注意事項

燃油級別不是頁碼  132、 179 上列出的級別，就可能損壞觸媒催化淨化器或電子元件。

沒有燒透的汽油可能讓觸媒催化淨化器過熱而導致損壞。因此，要避免過分使用起動馬達或者用空油箱，以及用推車或拖拉方式來起動引擎。

在發生引擎點火失效、引擎運轉不穩定、引擎性能降低或其它異常問題時，要儘快請維修部門來排除故障原因。在緊急情況下，汽車可以短時間繼續駕駛，但要保持車速和低引擎轉速。

## 自排變速箱

自排變速箱可自排（自動模式）或手排（手動模式）。

## 變速箱顯示幕

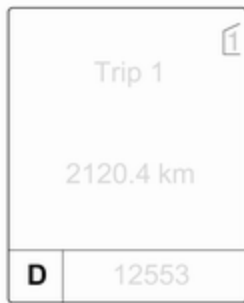

這個模式或所選擇檔位在變速箱顯示幕上顯示。

## 排檔桿



- P = 駐車位置，車輪鎖定，只有在汽車停穩時可以掛檔，要使用駐車煞車。
- R = 倒檔，只有在汽車停穩時可以掛檔
- N = 空檔
- D = 帶所有檔位的自動模式

排檔桿鎖定在 P 檔，只有點火開關打開和踩下煞車踏板時才能把排檔桿移開。



沒有使用煞車踏板，這個檢查指示燈  就會點亮。

如果點火開關閉時排檔桿不在 P 檔，檢查指示燈  和 P 會閃爍。

要排入 P 檔或 R 檔，就按這個釋放按鍵。  
引擎只有在 P 檔或 N 檔才可以起動。選擇 N 檔時，起動之前踩煞車踏板或使用駐車煞車。

在排檔時不要踩油門踏板。千萬不要同時踩油門踏板和煞車踏板。

掛入某檔時，汽車在煞車踏板鬆開時慢慢開始爬動。

## 引擎制動

要使用引擎制動效果，在下坡時適時選擇一個較低檔位，請參見手動模式。

## 搖動本汽車

唯有在汽車陷入沙堆、泥濘或冰雪中時才許可搖動汽車。用重複方式，在 **D** 檔和 **R** 檔之間移動排檔桿。不要讓引擎超速運轉，避免突然加速。

## 駐車

使用駐車煞車，排入 **P** 檔。

點火開關只有在排檔桿處於 **P** 檔時才能拔出。

## 手動模式



把排檔桿移出 **D** 檔，先向左，然後向前或向後移動。

**+** = 換到較高檔。

**-** = 換到較低檔。

如果車速太低時選擇了較高檔，或者車速太高時選擇了較更低檔，就不會執行換檔。駕駛資訊螢幕上可能會顯示訊息。

在手動模式下高引擎轉速時，沒有換到較高檔的自動設定。

## 電子駕駛程式

- 在冷車起動之後，操作溫度程式會增加引擎溫度，迅速使得觸媒轉換器達到要求的溫度。
- 汽車在排入前進檔位而停止以及踩煞車踏板時，自動空檔功能會自動換到空檔。
- 在納入 Sport 模式時，本汽車會變換到更高引擎轉速（除非定速控制打開）。Sport 模式 ↻ 124。
- 在上坡或下坡行駛時，特殊程式會自動換檔。

## 強迫降檔

如果在自動模式將油門踏板完全踩下，變速箱就會根據引擎轉速自動排入低檔。

## 過熱保護

如果車外溫度太高或運動型駕駛造成變速箱過熱，引擎的扭力和最大速度可能會暫時降低。

## 故障

在有故障時， 會點亮。此外，有一個代碼或一條汽車訊息在「駕駛人資訊中心」內顯示。汽車訊息 ↻ 84。

變速箱不再自動換檔。可以用手動換檔繼續行駛。

只有最高檔可以使用。根據這個故障的情況，第 2 檔在手動模式也可能可以使用。只可在汽車停穩狀態換檔。

應該由維修部門排除故障。

## 停電

在停電時，排檔桿無法從 P 檔位排出。點火鑰匙無法從點火開關取出。

如果電瓶耗完電力，請使用跨接方式起動汽車 ◀ 167。

如果電瓶不是故障原因，請鬆開排檔桿，從點火開關內拔出點火鑰匙。

## 鬆開排檔桿

1. 使用駐車煞車。

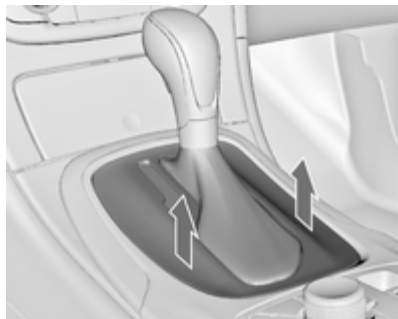

2. 從中央控制臺後端鬆開排檔桿鑲條，向上摺並旋轉到左邊。

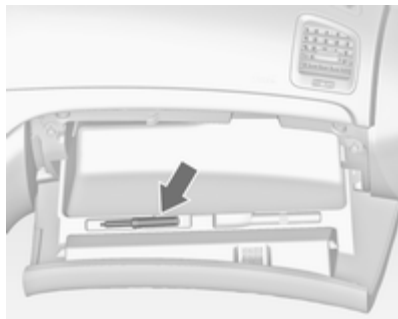

3. 從置物箱蓋的內側拿出專用工具。

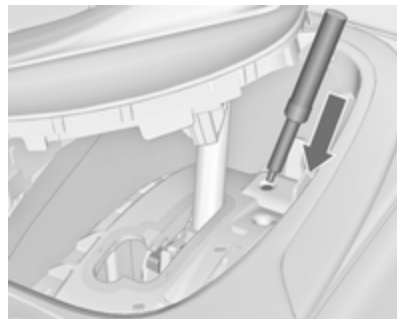

4. 把專用工具插入這個開口，儘量深入，然後把排檔桿移出 P 檔或 N 檔。如果再次排入 P 檔或 N 檔，排檔桿會再次在檔位內鎖定。停電原因應該由維修部門檢查修正。
5. 在中央控制臺上安裝排檔桿鑲條，重新固定。

## 把點火鑰匙從點火開關內拔出

1. 從置物箱蓋的內側拿出專用工具。

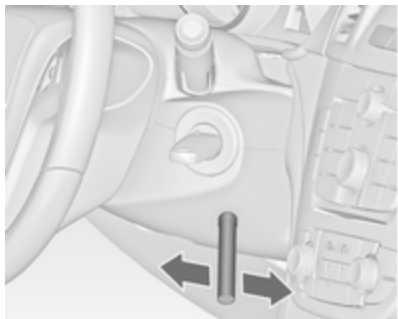

2. 把專用工具插入到點火開關下面的開口，盡量插入，再輕輕轉動。

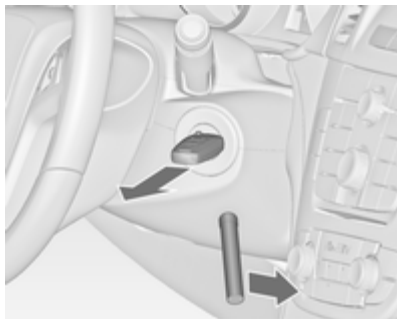

3. 把專用工具轉到前面，從點火開關拔下鑰匙。可能需要做多次嘗試，才能成功拔出鑰匙。

## 手排變速箱



要排入倒檔時，在汽車停穩後按下選檔桿上的釋放按鍵，然後排入倒檔。

如果這個檔位不能排入，就把排檔桿設定在空檔，鬆開離合器踏板後再踩下；然後重複排檔動作。

沒有必要就不要磨離合器。

操作時，要完全踩下離合器踏板。不要把這個踏板當作讓腳休息的支架。

### 注意事項

駕駛時把手放在排擋桿上是不可取的。



## 驅動系統

### 全四輪驅動

全四輪驅動可提高驅動特性和穩定性，不論地面狀況如何，都能幫助達到最佳驅動性。本系統一直在啓用狀態，不能關閉。

扭矩在前軸和後軸的車輪之間無級分配，這根據駕駛狀況而定。此外，後輪之間的扭矩分配根據路面而定。

爲了達到最佳系統性能，汽車輪胎不應有磨損程度的差別。

如果有一條維修訊息在「駕駛人資訊中心」內顯示，就說明這個系統的功能有限（或在某些情況下已完全解除功能，就是說本車轉爲前輪驅動）。請求維修部門協助。

拖吊本汽車 ⇨ 168。

## 煞車

煞車系統包括兩個各自獨立的煞車迴路。

如果一個煞車迴路有故障，汽車還是可以用另一個煞車迴路制動煞車。但是，煞車效果只有在煞車踏板穩穩踩下時才能充分實現。爲此需要明顯更大的踩動力。煞車距離也會延長。在繼續行程之前應該請維修部門協助。

引擎不運轉時，煞車伺服單元的支持在煞車踏板踩下一次或兩次之後就會消失。煞車效果沒有減少，但是踩煞車需要更大踩動力。非常重要，在掛拖車行駛時更要記住這一點。

檢查指示燈 (C) ⇨ 76。

### 防鎖死煞車系統

防鎖死煞車系統（ABS）防止車輪鎖死。

一旦有某個車輪顯示鎖死傾向，防鎖死煞車系統（ABS）就開始調控煞車壓力。這樣即使在緊急煞車時，汽車也保持可轉向狀態。

透過煞車踏板內一脈衝動作和調控過程的聲音，而能明顯感到防鎖死煞車 ABS 控制。

要達到最有效煞車，要保持煞車踏板完全踩到底，而不管踏板事實上有脈衝效應。不要減少在這個踏板上的壓力。

起步後，系統將執行自我測試，可能會發出聲音。

檢查指示燈 (C) ⇨ 77。

### 適配性煞車燈

在充分煞車時，在防鎖死煞車系統（ABS）操控期間所有三個煞車燈都閃爍。

## 故障

### △警告

如果在 ABS 防鎖死煞車系統內有一個故障，車輪可能因爲煞車比平常更重而容易鎖死。ABS 防鎖死煞車系統的優勢就不再能夠利用。在重踩煞車時，車輛就無法操控轉向，可能偏離道路。

應該由維修部門排除故障。

## 駐車煞車

### 手動駐車煞車



一定要使用駐車煞車，而不操作釋放按鍵，而在上坡和下坡上使用駐車煞車要儘量拉緊。

要釋放駐車煞車時，輕輕拉起操縱桿，然後按釋放按鍵，再完全放下操縱桿。要減少駐車煞車的操作力時，同時踩腳煞車。

檢查指示燈 ① ⇨ 76。

### 電動駐車煞車



#### 在汽車停穩時使用

拉動開關 ②，電動駐車煞車用一個足夠強的力量自動操作。要達到最大力量，例如在加掛拖車時駐車，或者在斜坡上駐車，要拉動開關 ② 兩次。

電動駐車煞車是隨時可以啟動的，即使點火開關關閉也沒關係。

不要在引擎熄火狀態經常操作電動駐車煞車系統，因為這會消耗電瓶電力。

在離開汽車前，要檢查電動駐車煞車狀態。

檢查指示燈 ② ⇨ 76。

### 鬆開

打開點火開關。保持煞車踏板踩下，然後推動開關 ③。

#### 駛開功能

鬆開離合器踏板（手排變速箱）或排入驅動檔（自排變速箱），然後踩下油門踏板，就會自動鬆開電動駐車煞車。同時拉開關時就不可能做到。

這個功能也可以幫助斜坡上起步駛開。起步駛開太猛可能減少易磨損零件的壽命。

#### 汽車開動中的動力煞車



汽車駛動而開關 ② 保持拉動的時候，電動駐車煞車系統將使得汽車減速，但是不會一直使用。

一旦開關 ② 鬆開，動力煞車就停止。

### 故障

電動駐車煞車的失效模式是透過一個檢查指示燈 ② 指示，並透過作為「駕駛人資訊中心」內的一個代碼數字或者汽車訊息顯示。汽車訊息 ⇨ 84。

使用電動駐車煞車：拉動 ② 開關並保持不動至少 5 秒以上。如果檢查指示燈 ② 點亮，電動駐車煞車就在使用中。

鬆開電動駐車煞車：推動  開關並保持不動，至少 2 秒以上。如果檢查指示燈  熄滅，電動駐車煞車就已鬆開。

檢查指示燈  閃爍：電動駐車煞車沒有充分使用或已鬆開。在持續閃爍時，鬆開電動駐車煞車，重新使用。

## 煞車輔助

如果快速而強力踩下煞車踏板，就會自動應用最大煞車力（完全煞車）。

踩下煞車踏板時，煞車輔助的操作可能由一個煞車踏板的脈動和一個較大的踏板阻力而明顯感覺到。

只要還需要完全煞車，就請將煞車踏板上的壓力保持穩定。當煞車踏板鬆開時，最大煞車力就自動降低。

## 坡道起動輔助

從斜坡上起步駛開時，本系統可幫助防止意外的動作。

如果在斜坡上鬆開了腳煞車踏板，汽車還可以保持不動兩秒。車輛開始加速時，煞車就會自動鬆開。

## 行程控制系統

### 循跡控制系統

循跡控制系統（TC）是電子穩定性控制（ESC）的一個組成部分。

不論道路表面類型或輪胎抓地力如何，TC 皆可在必要時改善行駛穩定性，其作用方式是防止驅動輪空轉。

一旦驅動輪開始空轉，引擎輸入就減少，空轉最厲害的車輪會單獨制動。這可在濕滑道路表面上大大改善驅動汽車穩定性。

一旦檢查指示燈  熄滅，循跡控制系統（TC）就可以操控。

循跡控制系統（TC）啟動時， 會閃爍。

### 警告

當您駕駛汽車時，不要因為這一特殊安全特性而忘乎所以隨意冒險。

要根據道路狀況來調整車速。

檢查指示燈   77。

## 解除



在需要驅動輪空轉時，循跡控制（TC）可以關閉：短促按下按鍵  即可。

檢查指示燈  會點亮。

再次按下按鍵  即可重新啓用循跡控制（TC）。

循跡控制（TC）在下次打開點火開關時也會重新啓用。

## 電子穩定性控制

電子穩定性控制（ESC）在必要時改善驅動穩定性，而不論道路類型和輪胎抓地力如何。它也可以防止驅動輪空轉。

一旦汽車開始偏轉（轉向不足或轉向過度），引擎輸出就會減少，車輪會分別制動。這可在濕滑道路表面上大大改善驅動汽車穩定性。

一旦檢查指示燈  熄滅，電子穩定性控制（ESC）就可以操控。

電子穩定性控制（ESC）啓用時，檢查指示燈  會閃爍。

### 警告

當您駕駛汽車時，不要因為這一特殊安全特性而忘乎所以隨意冒險。

要根據道路狀況來調整車速。

檢查指示燈   77。

### 解除



若欲執行特別高性能的駕駛，電子穩定性控制（ESC）可以被關閉：按住  按鍵大約 7 秒。

檢查指示燈  會點亮。

再次按下按鍵  即可重新啓用電子穩定性控制（ESC）。如果循跡控制系統（TC）曾經關閉過，此系統和電子穩定性控制（ESC）都會重新啓動。

電子穩定性控制（ESC）在下一次打開點火開關時也會重新啓用。

## 互動駕駛系統

### Flex Ride

Flex Ride 駕駛系統能夠讓駕駛人在三種模式之間選擇：

- SPORT 模式：按下按鍵 **SPORT**，按鍵內的發光二極管會點亮。
- TOUR 模式：按下按鍵 **TOUR**，按鍵內的發光二極管會點亮。
- NORMAL 模式：兩個按鍵 **SPORT** 和 **TOUR** 都不要按下，也沒有 LED 點亮。

再一次按下相應按鍵，就可以關閉 SPORT 模式和 TOUR 模式。

在各個駕駛模式中，Flex Ride 都會把下列電子系統納入工作網絡：

- 持續減震控制器。
- 油門踏板控制器。
- 轉向控制器。
- 全四輪驅動。
- 電子穩定性控制（ESC）。
- 配備彎道煞車控制系統（CBC）的防鎖死煞車系統（ABS）。
- 自排變速箱。



### 跑車模式

這些系統的設定都可調適到一個更有跑車特性的風格：

- 吸震裝置的減震反應更硬，提供汽車與道路表面的更好接觸。
- 引擎對油門踏板的動作有更快反應。
- 轉向支持力量減少。
- 全四輪驅動的引擎扭矩更多分配到後軸。
- 自排變速箱的變速點會更遲。
- 啟動 SPORT 模式後，主儀錶照明會從白燈變為紅燈。

### 旅遊模式

這些系統的設定都可調適到一個更舒適的風格：

- 吸震裝置的減震反應比較柔軟。
- 油門踏板用標準設定做出反應。
- 轉向支持力量是在標準模式。
- 全四輪驅動的引擎扭矩主要分配到前軸。
- 自排變速箱的變速點在舒適模式中變速。
- 主儀錶照明為白燈。

### 常規模式

在 NORMAL 模式中，沒有按下 SPORT 或 TOUR 按鍵時，系統的所有設定都可調適到標準值。

### 駕駛模式控制

在各個駕駛模式中，「駕駛模式控制」(DMC) 都能持續監測並分析實際駕駛特性，駕駛人的反應以及汽車的活躍動力狀態。如果有必要，DMC 控制單元就會自動改變所選擇模式範圍內的這些設定，或在辨認到更大變化時，駕駛模式根據變化長度而改變。

例如，如果啟用 NORMAL 模式，而 DMC 控制單元發現更有跑車特性的駕駛動作，DMC 控制單元就把「常規」模式的幾個設定改為跑車設定。在駕駛動作非常跑車化的情況下，DMC 控制單元就改為 SPORT 模式。

此外，如果啟用 TOUR 模式，而在彎曲蜿蜒的道路上駕駛時有必要做突煞動作，DMC 控制單元會監測到汽車的這種力學狀態，相應改變汽車懸吊的設定為 SPORT 模式，以增加汽車的穩定性。

當駕駛特性或汽車的這種力學狀態恢復到之前的狀態時，DMC 將把設定改回到預先選擇的駕駛模式。

### 「跑車模式」內的個人化設定

推動 SPORT 按鍵時，駕駛人就可以選擇 SPORT 模式的功能。這些設定可以在資訊螢幕中的 **Settings (設定)** 選單內改變。汽車車主個人設定 ⇨ 91

### Flex Ride - OPC 版本

OPC 版本的 Flex Ride 系統操作方式與標準 Flex Ride 系統相同，差別在於這些模式更有跑車特性。



OPC Flex Ride 駕駛系統能夠讓駕駛人在三種模式之間選擇：

- OPC 模式：按下按鍵 OPC，按鍵內的發光二極管會點亮。
- SPORT 模式：按下按鍵 SPORT，按鍵內的發光二極管會點亮。
- NORMAL 模式：沒有按下 SPORT 或 OPC 按鍵時，沒有 LED 點亮。

再一次按下相應按鍵，就可以關閉 SPORT 模式和 OPC 模式。

在各個駕駛模式中，OPC Flex Ride 都會把下列電子系統納入工作網絡：

- 持續減震控制器。
- 油門踏板控制器。
- 轉向控制器。

- 全四輪驅動。
- 電子穩定性控制 (ESC)。
- 配備彎道煞車控制系統 (CBC) 的防鎖死煞車系統 (ABS)。

### 常規模式

在 NORMAL 模式中，沒有按下 SPORT 或 OPC 按鍵時，系統的所有設定都可調適到標準值。

### 跑車模式

這些系統的設定都可調適到一個更有跑車特性的風格。

### OPC 模式

動態駕駛特性調適到高性能設定。

在此模式中，主儀錶照明切換為紅燈。

### 「OPC 模式」內的個人化設定

推動 OPC 按鍵時，駕駛人就可以選擇 OPC 模式的功能。這些設定可以在資訊螢幕中的 **Settings (設定)** 選單內改變。汽車車主個人設定 ↻ 91。

## 定速控制

定速控制可以儲存並保持約每小時 30 公里到每小時 200 公里的車速。在上坡或下坡時可能出現偏離儲存速度的情況。

基於安全因素，要先踩過腳煞車一次，定速控制才會啟動，否則不會啟動。不可能在第一檔啟動此功能。



如果情況不適合保持固定速度，就不要使用定速控制。

對於自排變速箱車輛，只有在自動模式有主動定速控制。

檢查指示燈 ⚠️ ↻ 79。

## 打開

在上端按搖臂開關 ，檢查指示燈  點亮白光。

## 啓動

加速到所要的速度，然後把拇指調節輪轉到 **SET/-**，就會儲存並維持在目前的速度。檢查指示燈  會點亮綠光。油門踏板可以鬆開。

踩油門踏板就可增加汽車車速。油門踏板鬆開時，就恢復之前儲存的速度。

配備柴油引擎的汽車可在啓動定速控制時換檔。

## 增加速度



在定速控制啓動狀況下，要把調節輪轉到 **RES/+** 並保持不動，或反覆而短促轉到 **RES/+**：速度會持續增加，或以少量增加。

或者加速到所要的速度，透過轉動到 **RES/+** 的方式儲存。

## 降低速度

在定速控制啓動狀況下，要把調節輪轉到 **SET/-** 並保持不動，或反覆而短促轉到 **SET/-**：速度會持續減少，或以少量減少。

## 解除

按按鍵 ，檢查指示燈  點亮白光。定速控制關閉。會維持在儲存的車速。



自動關閉：

- 汽車速度低於每小時 30 公里。
- 踩下煞車踏板，
- 踩下離合器踏板（汽油引擎的汽車），
- 踩下離合器踏板（柴油引擎的汽車）幾秒鐘，
- 排檔桿在 N 檔，
- 引擎速度很慢，
- 循跡控制系統或電子穩定性控制在操控中。

## 恢復儲存的車速

在車速超過每小時 30 公里時把調節輪轉到 **RES/+**。將會達到儲存速度。

## 關閉

按搖臂開關  下端，檢查指示燈  熄滅。儲存的車速刪除停用。關閉點火開關也會刪除儲存的車速。

## 物體監測系統

### 駐車輔助



駐車輔助可使得駐車更容易，其方式是測量汽車與障礙物之間的距離，提供聲音訊號指示距離。儘管如此，還是駕駛人對駐車操作負有全部責任。

本系統由前後保險槓上各有的四個超音波駐車感知器組成。

檢查指示燈   77。

## 啓動



排入倒檔時，本系統自動啓動。

前駐車輔助也可以在低速時啓動，方式是按 **P** 按鍵。

駐車輔助按鍵內的一個發光二極管點亮，表示本系統已準備就緒可以操作。

有障礙物通過一個蜂鳴器聲音指示。汽車離開障礙物越來越近，則蜂鳴器鳴響間隔會越來越短。距離不到 30 公分時，蜂鳴器就不間斷地鳴響。

## 解除

按下 **P** 按鍵就可以關閉本系統。

按鍵內的發光二極管會熄滅，在「駕駛人資訊中心」內會顯示 **Park Assist Off (駐車輔助關)**。

到達一定速度後，系統會自動關閉。

## 故障

在這個系統出現故障時，**P** 會點亮，或者有一條訊息在「駕駛人資訊中心」內顯示。

如果本系統因為溫度狀況而不能工作，例如冰雪覆蓋感知器，**P** 就點亮，或有一條訊息在「駕駛人資訊中心」內顯示。

汽車訊息  $\diamond$  84。

## 進階駐車輔助

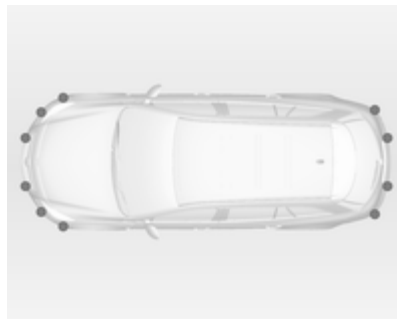

進階駐車輔助系統指導駕駛人駛入一個停車空位，方式是透過在「駕駛人資訊中心」提供說明及聲音訊號。但是，總是駕駛人對於是否接受本系統建議的停車空位，並執行駐車操作。

本系統使用駐車輔助系統的感知器，並與前保險槓兩側的兩個附加感知器結合。

## 啓動



在尋找一停車空位時，本系統必須透過按 **P** 按鍵啓動。

本系統只在每小時 30 公里的車速範圍內操作。

本車輛和一排已停車輛之間的最大的允許平行距離是 1.8 公尺。



## 功能性



在汽車經過一排汽車而該系統處於啓動狀態時，進階駐車輔助會開始尋找一個合適的停車空位。發現一個合適的停車空位之後，在「駕駛人資訊中心」就會提供一個視覺回饋和聲音訊號。



系統提供訊息後，若駕駛人在 10 公尺之內停下車輛，表示已接受系統建議。本系統計算進入停車空位的最佳路線。然後向駕駛人提供詳細的指示，指導駕駛人如何進入停車空位。



指示顯示如下：

- 駕駛速度超過每小時 30 公里時的提示，
- 停車的指令要求，此時已發現停車空位。
- 在駐車操控中的行駛方向，
- 在駐車中的方向盤位置，
- 對於有些指示，會有一個進度欄顯示。駐車成功時，會有一個目標燈號指示。



如果在建議一個停車位之後，駕駛人沒有在 10 公尺之內停車，本系統將開始搜尋另一個合適的停車位。

### 改變停車側

本系統配置成在乘客車門側監測停車空位。要發現駕駛人車門側的停車空位，請按  按鍵大約 2 秒。

### 顯示的優先順序

在啓用進階駐車輔助之後，有一條訊息會在「駕駛人資訊中心」上顯示。有更高優先權的訊息指示，例如“車輛訊息”  84，會優先顯示。在透過按 SET/CLR 按鍵而核準該訊息之後，駐車輔助訊息就會再次顯示，可以繼續停車。

### 解除

本系統關閉方法如下：

- 推動  按鍵
- 駐車操控成功完成終止
- 駕駛速度超過每小時 30 公里
- 關閉點火開關

由駕駛人關閉或在操控中由本系統關閉，會在「駕駛人資訊中心」用一個 **Parking Deactivated** (駐車關閉) 燈號來指示。

### 故障

在下列情況時會在「駕駛人資訊中心」內有一訊息顯示：

- 在本系統內有一故障
- 駕駛人沒有成功完成駐車操控
- 本系統沒有操作

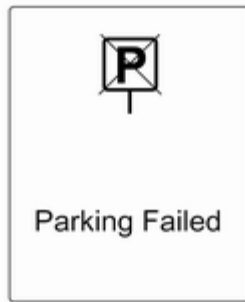

如果在執行駐車指示中發現一個目標，**STOP (停車)** 訊息就會在「駕駛人資訊中心」內顯示。清除這個物體就可恢復駐車操控。如果該物體沒有移除，本系統就會關閉。按按鍵  就可啓動該系統並搜索一個新的停車空位。

### 使用駐車輔助系統的重要提示

#### △警告

在某些情況下，物體上或衣服上不同的反射性表面，以及外部的噪音源，也可能導致本系統不能發現障礙物。

#### 注意事項

感知器被遮擋的話，例如被冰雪遮蓋，則感知器性能可能降低。

駐車輔助系統的性能可能因為重載而降低。

如果涉及到更高的車輛（例如野外作業車輛、小型貨車、貨車等），則適用特別條件。這些車輛上部的物體識別無法保證。

有非常小的反射截面的物體，例如狹窄的物體或軟的材料，就不會被這個系統發現。

駐車輔助將無法避免與感知器監測範圍之外的物體的碰撞。

### 備註

駐車輔助系統自動檢測是否有工廠安裝的拖車設備。在連接器插頭插入時它就自動關閉。

有可能發生感知器發現一個不存在的物體（回聲干擾）的狀況，這是由外部的聲音或機械干擾引起的。

在開始一個平行駐車調控動作之後，進階駐車輔助系統可能沒有回應駐車空間的變化。

## 偏離車道警告



偏離車道警告系統通過一個前部攝影機密切關注汽車在其間行駛的車道標記。在發生駕駛中無意偏離車道的情況下，本系統會發現車道改變，並通過視覺和聲音訊號警告駕駛人。

發現無意偏離車道的判別標準是

- 沒有操作轉向訊號
- 無煞車踏板踩動
- 沒有活躍的油門踩動或加速
- 沒有積極的轉向

如果駕駛人積極操控就不會發出警告。

### 啟動

偏離車道警告系統是透過按  按鍵來啟動。按鍵內的發光二極管點亮，表示該系統打開。儀錶組內的檢查指示燈  點亮綠光時，該系統就準備就緒可以操作。

只有在車速超過每小時 60 公里時，而且在車道標記可以清楚看到的情況下，才可以操作本系統。



當本系統辨認到一個無意的車道變化時，檢查指示燈  就改變為黃光並閃爍。同時蜂鳴器發出一聲聲音訊號。



### 解除

透過按  按鍵就可以關閉本系統。關閉是透過「駕駛人資訊中心」內的一條訊息顯示。

在車速低於 60 公里時，本系統不能操作。

### 故障

偏離車道警告系統在下列情況時不能正確操作：

- 擋風玻璃不乾淨
- 環境狀況太差，例如大雨、大雪、陽光直射或陰影
- 沒有監測到車道邊線標記

如果偏離車道警告系統發現這些狀況之一種，檢查指示燈  就點亮黃光。

此外，「駕駛人資訊中心」內會顯示一個警示代碼或一條警示訊息。

## 燃油

### 汽油引擎的燃油

只可使用達到 DIN EN 228 標準的無鉛汽油<sup>1)</sup>。

也可使用酒精含量最多為 10 % 的相應標準燃油。在此情況下，只能使用符合 DIN 51625 標準的燃油。

使用帶有建議辛烷值的燃油  $\diamond$  179。使用辛烷值額定值太低的燃油可能減低引擎動力和扭矩，也稍有增加燃油消耗量。

#### 注意事項

如果使用燃油的辛烷值過低，可能導致燃燒失控，引擎損壞。

### 酒精燃料引擎 (E85) 的燃油

如果不易取得 E85，可以使用不同比例的酒精或一般 RON 95 加油。引擎的控制管理系統會根據燃油中的酒精含量自動調整。

E85 燃油必須符合 CWA 15293 或 SS 155480 標準。

當溫度約  $-10^{\circ}\text{C}$  或更低時，應使用比例較高的汽油。低溫下的 E85 可能會使汽車更難起動。汽油比例稍高可大幅改善冷車起動的特性。

在引擎預熱階段 ( $+50^{\circ}\text{C}$  以下)，以一部份的酒精驅動時，引擎扭力有限。

因為每公升的酒精能源含量比汽油少，所以 E85 驅動比汽油驅動的耗油量。因此，一桶 E85 可行駛的公里數比一桶汽油少。

#### 注意事項

汽油中的某些添加物與酒精結合後會導致駕駛不易。基於此理由，請每 10,000 公里用純汽油重新加油一次。在重新加油前，請先盡可能用光此油。

<sup>1)</sup> 僅限俄國：使用不符合現行技術規定（法令 27.02.2008 No. 118 和 30.12.2008 No. 1076 修訂內容）的燃油可能會導致引擎損壞以及所有保固責任失效。

## 柴油引擎的燃油

只可使用符合 DIN EN 590 規定的柴油燃油<sup>2)</sup>。此燃油必須為低硫酸含量（最多百萬分之 10）。同樣標準的生化柴油燃油（= FAME，這是根據 EN14214），其含量為容量之 7%（類似 DIN 51628 或相同標準）可使用。

摩洛哥為特例：只可使用含量為百萬分之 50 的柴油。

不要使用船用柴油、加熱機油、完全或部分植物油基質的柴油燃油，例如菜籽油或生化柴油、水乳化燃油（Aquazole）及類似柴油-水乳化燃料。柴油燃油不可與汽油引擎的燃油混合。

## 加油



### △危險

在加油之前，關閉引擎和任何有燃燒室的外部加熱器。關閉任何行動電話。加油時，要遵守加油站的<sup>2)</sup>操作說明和安全須知。

### △危險

燃油是會燃燒並有爆炸性的。不許抽煙。不可有明火或火星。

如果您在車內聞到汽油氣味，要立即請服務廠糾正排除這個問題的原因。

### 注意事項

如果不小心加錯油，請勿打開點火開關。

燃油加油口蓋板位於汽車的右後側。



<sup>2)</sup> 僅限俄國：使用不符合現行技術規定（法令 27.02.2008 No. 118 和 30.12.2008 No. 1076 修訂內容）的燃油可能會導致引擎損壞以及所有保固責任失效。

燃油加油口蓋板只能在汽車開鎖狀態打開。按這個蓋板就可以鬆開燃油加油口蓋板。

### 汽油和柴油燃油版本

若要開啓，將蓋帽慢慢向左轉。

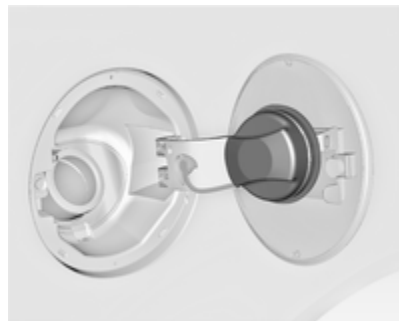

燃油加油口蓋帽可以掛在燃油加油口蓋板上的支架上。

若要關閉，將燃油加油口蓋帽向右轉，直到它發出拍答聲響。

### 酒精 E85 燃油版本

若要開啓，將燃油加油口蓋帽向左轉四分之一圈。

燃油加油口蓋帽可以掛在燃油加油口蓋板上的支架上。



若要關閉，將燃油加油口蓋帽向右轉（順時針方向），直到聽到三聲拍答聲響，約轉四分之一圈。

### 注意事項

溢出的燃油要立即擦掉。

### 燃油加油口蓋帽

只可使用正品的燃油加油口蓋帽柴油引擎和酒精引擎汽車具有特殊燃油加油口蓋帽。

## 燃油油耗 - 二氧化碳 (CO<sub>2</sub>) 排放

油耗量的決定是根據歐盟規定 715/2007 692/2008 A 來做調整。

此規定是根據實際駕駛操作而提出：城市駕駛額定在大約  $\frac{1}{3}$ ，而額外城市駕駛額定為  $\frac{2}{3}$ 。冷車起動和加速階段也在考量範圍。

二氧化碳 (CO<sub>2</sub>) 排放規定也是這個規定的組成部分。

所給數字不可當作特定汽車實際油耗量的絕對保證。此外，油耗量也根據個人駕駛風格和道路與交通狀況而定。

所有數值都是根據歐盟 (EU) 為基礎的標準配置車型。

油耗量的計算考慮到汽車的全裝備重量，這是根據該規定來確定。選裝設備可能導致稍高的燃油油耗和二氧化碳 (CO<sub>2</sub>) 排放級別，以及較低的最高速度。

燃油油耗、二氧化碳 (CO<sub>2</sub>) 排放

◇ 186。

## 汽車拖拉

### 一般資訊

原廠安裝的汽車拖拉設備摺起在後保險槓飾帶下面。

應該委託一個維修部門重新裝配汽車拖拉設備。可能有必要做一些影響到冷卻系統、隔熱板或其它設備的改變。只可使用已經核準在您的汽車使用的汽車拖拉設備。

爲了避免損壞汽車，在拖掛拖車時，無法使用無線遙控器操作電動尾門。

裝配拖車設備可能會蓋住拖車環開口。在此情況下，使用拖車連接球桿。

原廠安裝汽車拖拉設備的安裝尺寸  
◇ 245。

### 駕駛特性和汽車拖拉提示

在掛接拖車前，要潤滑拖車裝置球桿。不過，如果使用了一個穩定裝置，也會對連接的球桿作用，減少蛇行擺動的動作，就不要這樣潤滑。

對於駕駛穩定性低的拖車，或者允許汽車總重超過 1400 公斤的拖車，在駕駛速度會超過每小時 80 公里時，強烈建議使用穩定器。

如果拖車開始蛇行擺動，駕駛要更慢，不要試圖糾正轉向，必要時可急踩煞車。

下坡行駛時，用和上坡一樣的檔位行駛，並用類似的速度。

調整輪胎壓力到全負載的規定值  
◇ 203。

### 拖車掛接

#### 拖車負載

允許的拖車負載是汽車和根據引擎決定的最大值，這些負載數值不可超過。實際拖車負載是拖車實際總重和拖車掛接時實際掛接球頭負載之差額。

允許的拖車負載在汽車文件中有特別規定。一般情況下，它們在最大坡度 12 % 範圍內都是有效的。

允許拖車負載適用於這個特定坡度範圍內，並在海拔高度 1000 公尺之下。因爲海報高度增加則引擎動力減少，因爲空氣變得稀薄一些，所以減少了爬坡能力，所允許的拖車總重也要減少，高度每增加 1000 公尺，允許負載就減少 10 %。在只有稍許傾斜的道路上（低於 8 %，例如在高速公路上），拖車總重就不一定需要減少。

不可超過可允許汽車拖車總重。此重量在識別牌上有規定 ◇ 174。

#### 垂直連接負載

垂直連接負載是指拖車施加在連接球桿上的負載。此負載可以透過裝載拖車時改變重量分布而改變。

最大允許垂直連接負載（85 公斤）在汽車拖拉設備識別牌上和汽車的文件中有規定。一定要注意最大負載爲限，特別是在沉重拖車情況下。垂直連接負載也不可降低到 25 公斤之下。

#### 後軸負載

掛接了拖車而用來拖動的汽車全負載時，允許的後軸負載（見車輛識別銘牌或車輛文件）可能會超過，對於 5 門旅行車（Hatchback）/4 門豪華轎車（Saloon）爲 90 公斤（kg）而對於跑旅車（Sports Tourer）爲 85 公斤（kg），而汽車總重量額度也可能超過，對於 5 門旅行車（Hatchback）/4 門豪華轎車（Saloon）爲 65 公斤（kg）而對於跑旅車（Sports Tourer）爲 60 公斤（kg）。如果超過允許後軸負載，適用的最高速度爲每小時 100 公里。

## 汽車拖拉設備

### 注意事項

收摺的拖車連接球桿不可從汽車上拆除。在不掛接拖車行駛時，可把拖車連接球桿摺入。

### ⚠警告

確認沒有人在拖車連接球桿的旋轉區域內。有人身傷害危險。

鬆開儲存的拖車連接球桿時，要確認站在鎖柄的左面。

### 鬆開儲存的拖車連接球桿

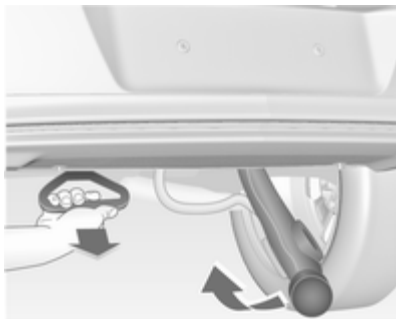

用相對地面大約  $45^\circ$  的角度，拉動後保險槓飾帶下面的手柄。

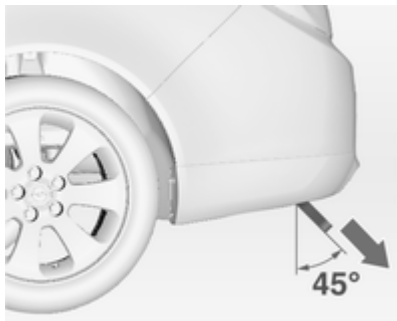

釋放桿拉出來而球頸脫開的時候，有一個蜂鳴器音響發出聲音作為警示意。

握住鬆開的拖車連接球桿，將其向上提，直到鎖定為止。

要確認拖車耦合球桿正確連接，鬆開的手柄導回到其隱蔽的原始位置，否則，蜂鳴器聲音就不會停止。

### 儲存/隱蔽拖車連接球桿

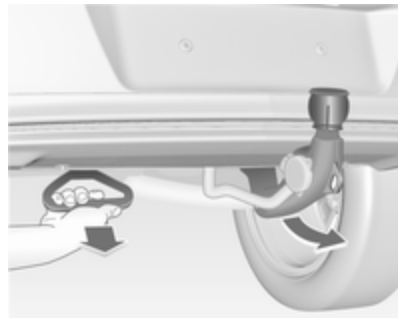

在相對地面大約  $45^\circ$  的角度，拉動後保險槓飾帶下面的手柄。



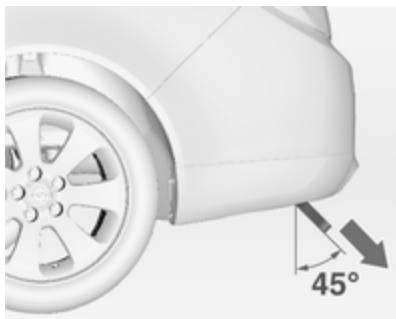

釋放桿拉出來而球頸脫開的時候，有一個蜂鳴器音響發出聲音作為警示。



把手張開，把拖車連接球桿旋轉到右邊，直到它在地板下面扣入到位。確認釋放手柄回到其隱蔽的起始位置，否則蜂鳴器就不會停止發出聲音。

### △警告

只有在拖車連接球桿安裝正確時才可以拖掛拖車行駛。如果拖車連接球桿不能正確掛接，或如果鬆開手柄無法導入到殼體內隱蔽的初始位置，或如果掛接拖車連接球桿之後響起蜂鳴器聲音，就要請維修部門協助解決。

**用於斷開就會停車的電纜的吊環**  
把斷開就會停車的電纜控在吊環上。

### 拖車穩定性輔助

如果本系統發現拖車蛇行擺尾式動作，引擎動力就減少，汽車/拖車組合就會有選擇性制動，直到蛇行擺尾式動作停止。系統工作時，要儘量保持方向盤不動。

拖車穩定性輔助（TSA）是屬於電子穩定性控制的一個功能 ⇨ 123。

## 汽車保養

一般資訊 .....	138
汽車檢查 .....	139
燈泡更換 .....	143
電子系統 .....	150
汽車工具 .....	156
車輪與輪胎 .....	157
跨接起動 .....	167
汽車拖拉 .....	168
外觀保養 .....	170

## 一般資訊

### 配件與汽車調整

我們建議使用原廠正品零件和配件，以及特別適用於您車型的原廠核可零件。我們無法評估或確保其它產品的可靠性 - 即使它們符合規定或也有認證保證。

不要對電子系統做任何調整，例如更換電子控制單元（電子晶片調諧）。

#### 注意事項

用火車或維修車運送車輛時，擋泥板可能會損壞。

## 車輛存放

### 長期存放

如果本汽車要存放幾個月：

- 清洗汽車並打蠟。
- 檢查引擎室內和下車體的打蠟狀況。
- 清潔並保護好橡膠密封件。
- 更換引擎機油。
- 排空噴洗液儲罐。
- 檢查冷卻液防凍劑和防銹保護情況。

- 調整輪胎壓力到全負載的規定值。
- 把汽車停放在乾燥、通風良好的場地。排入一檔或倒檔，或者把排檔桿設定在 P 檔。這可防止汽車自己滾動。
- 不要使用駐車煞車。
- 打開引擎蓋，關閉所有車門，鎖上汽車。
- 從汽車電瓶的負極端子上斷開夾鉗。要明白所有系統都不再有功能，例如防盜警報系統。

### 恢復汽車操作狀態

當本汽車要恢復操作使用時：

- 連接好汽車電瓶的負極端子上的夾鉗。啓動電動車窗的電子功能。
- 檢查輪胎壓力。
- 加滿噴洗液儲罐。
- 檢查引擎機油油位。
- 檢查冷卻液液位。
- 必要時要安裝車號牌。

## 使用壽命終止汽車的再利用

有關使用壽命終止汽車的再利用中心以及使用壽命終止汽車的材料回收的資訊，可在本公司網站上獲取。只可委託獲得授權的再利用中心執行此項工作。

## 汽車檢查

### 執行操作

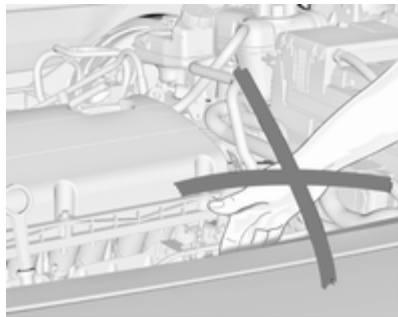

### ⚠警告

只可在點火開關關閉時執行引擎室檢查。

即使在點火開關關閉時，冷卻風扇也會開始轉動。

### ⚠危險

點火系統和氣體放電式頭燈使用極高的電壓。不要碰觸。

## 引擎蓋

### 開啓



拉動釋放桿，再送回到其原來位置。



把安全鎖定扣推到右側，打開引擎蓋。  
引擎蓋自動保持打開狀態。  
進氣口 ⇨ 112。

### 關閉

放低引擎蓋，讓它落下，扣入安全鎖鉤。  
檢查引擎蓋是否鎖定。

## 引擎機油

請定期自行檢查引擎機油，以免損壞引擎。要保證使用的機油規格正確。建議使用的液體和潤滑劑 ⇨ 173。

在汽車停於平地時檢查。引擎在操作溫度，然後關閉熄火至少 5 分鐘。

拉出油尺，擦乾淨，再插入直至手柄停止，再拉出，讀出油尺上的引擎機油油位。

把插入到手柄的止位件為止，轉動半圈。

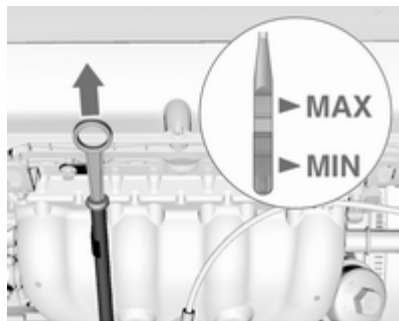

根據引擎款式不同，也使用了不同油尺。

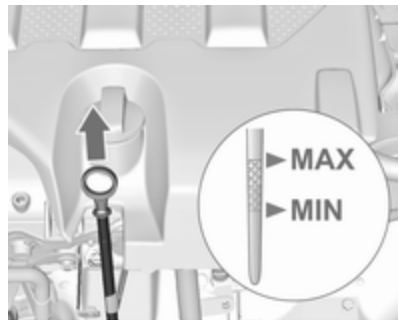

引擎機油油位落到 **MIN**（低限）標記時，請添加引擎機油。

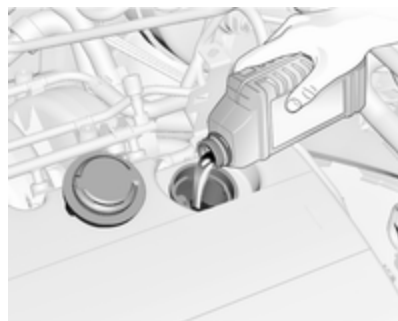

我們建議使用和上次機油更換時相同級別的引擎機油。

引擎機油油位不可超過油尺上的 **MAX** (高限) 標記。

### 注意事項

引擎機油加得過多就必須排出，或者抽吸出來。

容量 ⇨ 202、引擎機油品質 / 黏度  
⇨ 173。

直接安裝蓋子，並擰緊。

## 引擎冷卻液

冷卻液提供低至溫度大約 -28 °C 的防凍保護。

### 注意事項

只可使用經過核準的防凍劑。

## 冷卻液液位

### 注意事項

冷卻液液位太低可能導致引擎損壞。

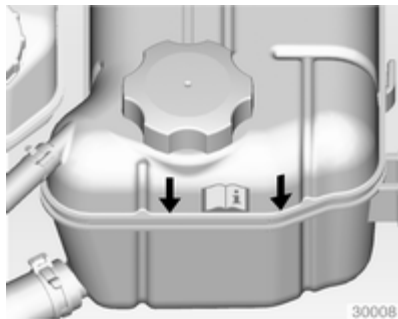

如果冷卻系統是冷的，冷卻液液位應該在添加線標記的上面。如果液位過低就應該添加。



在另一版本上，添加線標記是在添加器口蓋的內側。要檢查，就打開這個封帽。

### ⚠警告

要讓引擎冷卻下來，然後再打開這個蓋子。小心地打開這個蓋子，慢慢釋放掉內部壓力。

以 1:1 的比例將稀釋水箱精混合純水加滿水箱。如果沒有水箱精，則使用純水。把蓋子安裝緊。請維修部門檢查冷卻液的濃度，並修正冷卻液流失的原因。

## 噴洗液

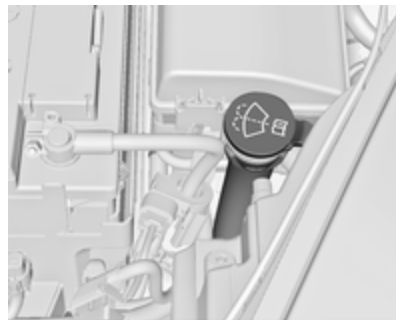

添加清水與適量的噴洗液，此噴洗液中包含防凍劑。正確的混合比例請參考噴洗液容器上的說明。

### 注意事項

只有混兌了足夠防凍液濃度的噴洗液可以在低溫下或者溫度劇降的情況下提供保護。

## 煞車

在煞車片到了最低厚度情況下，煞車時會發出尖銳的噪音。

可以繼續駕駛，但是要儘快更換煞車片。

一旦安裝了新的煞車片，在最初的幾次行駛中，不要踩煞車太猛。

## 煞車油

### ⚠警告

煞車油是有毒性的和腐蝕性的。要避免接觸到眼睛、皮膚、織物和油漆表面。

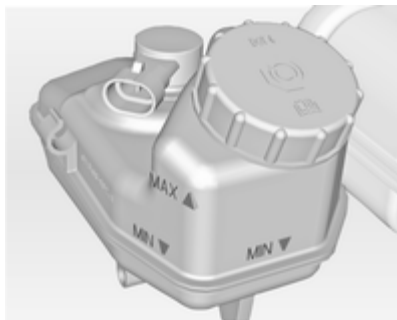

煞車油油位必須在 **MIN**（低限）和 **MAX**（高限）標記之間。

只可使用核准用於本汽車的高性能煞車液，請諮詢維修部門。↷ 173。

## 電瓶

車輛電瓶是免維修保養類型，但駕駛方式需足以將電瓶充分充電。短途行駛和頻繁的引擎起動可能讓電瓶耗電。要避免使用不必要的耗電設備。



電池並不屬於居家廢棄物。電池必須送到合適回收站報廢。

汽車長時間停放超過 4 星期，可導致電瓶無電。從汽車電瓶的負極端子上斷開夾鉗。

在連接或斷開汽車電瓶之前，要確認點火開關在關閉位置。

電瓶防耗電保護裝置 ↷ 105。

## 柴油燃油系統排氣

如果油箱曾經用空，柴油燃油系統就必須排放。打開點火開關三次，每次 15 秒。然後起動引擎，最多 40 秒。在至少 5 秒鐘之後再重複此過程。如果引擎不能起動，請求維修部門協助。

## 雨刷片更換

### 擋風玻璃上的雨刷片

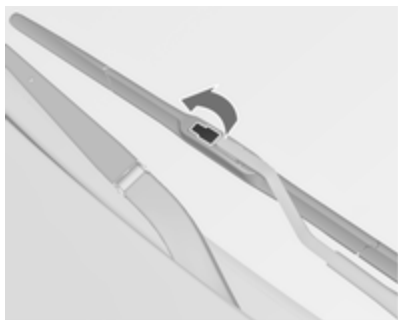

提起雨刷臂，打開定位卡夾。

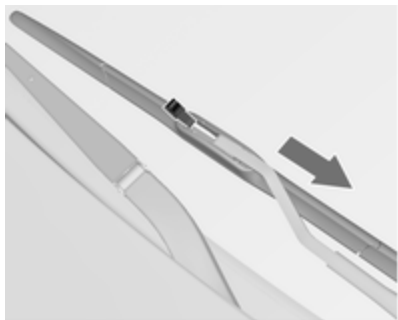

鬆開雨刷片並拆除。

### 後窗上的雨刷片

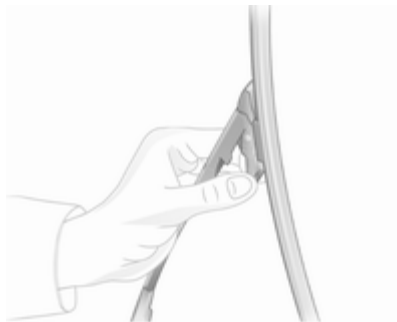

提起雨刷臂，按這個臂上的兩個鎖釘，鬆開雨刷片並拆除。

## 燈泡更換

關閉點火開關，並關閉相關的開關，或關閉車門。

一個新燈泡只能在基座上拿住！不要徒手碰到燈泡玻璃。

更換時只可使用同樣類型的燈泡。

更換頭燈燈泡是從引擎室內進行。

### 鹵素頭燈

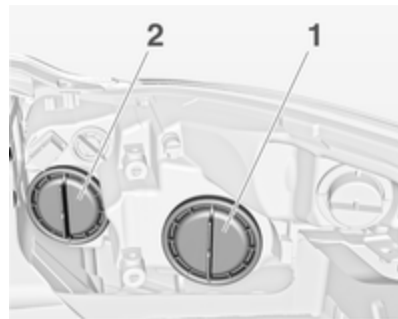

頭燈有遠光燈 2（內部燈泡）和近光燈 1（外部燈泡）分開的系統。

## 近光燈/日間行車燈



1. 逆時針旋轉蓋帽 1 並拆下。

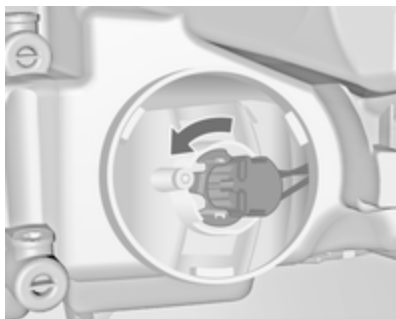

2. 逆時針旋轉燈座並拆下。從反射器中抽出燈座。

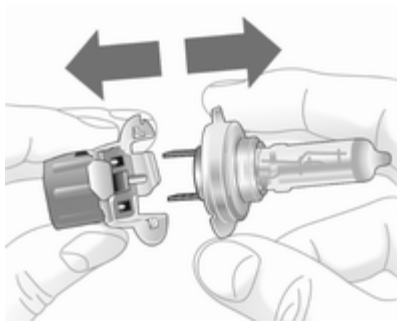

3. 把燈泡從燈座中分開，換上新燈泡。
4. 插入燈座，把兩個凸出耳片扣入到反射器內，順時針旋轉就可以固定。
5. 把燈泡架盡量順時針旋轉，直到旋不動為止。
6. 安裝蓋帽，順時針旋轉。

## 遠光燈



1. 逆時針旋轉蓋帽 2 並拆下。
2. 從燈泡上拆開導線接頭。





3. 從定位器上拆下彈簧卡夾，方式是向前按，然後向下彎。
4. 從反射器殼體中抽出燈泡。
5. 安裝新燈泡時，把凸出耳片插到反射器的凹處，扣入彈簧卡夾。
6. 把導線插頭安裝到燈泡上。
7. 安裝蓋帽，順時針旋轉。

### 前轉向訊號燈



1. 逆時針旋轉蓋帽並拆下。

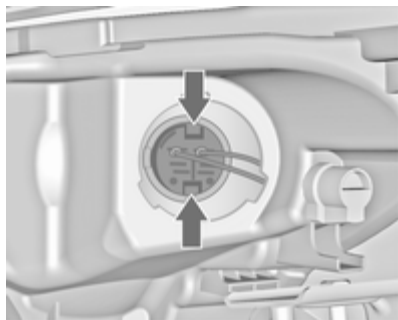

2. 按下鎖栓，把燈座從反光罩內抽出。

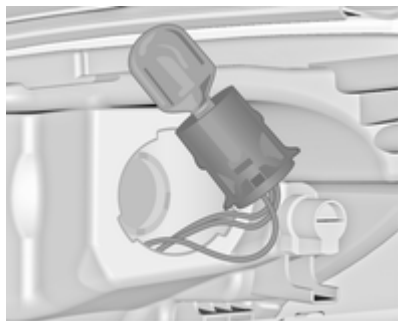

3. 從插座上拆下燈泡，更換新燈泡。
4. 把燈座插入反射器。安裝蓋帽，順時針旋轉。

### 側車燈



1. 逆時針旋轉燈座並拆下。

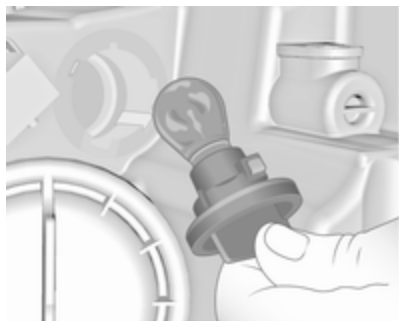

2. 把燈泡輕輕推入插座，逆時針旋轉、拆下，更換上新燈泡。
3. 把燈座插入反射器，順時針旋轉，使其鎖定。

## 氣體放電式頭燈

### △危險

氙氣放電式頭燈是在極高電壓下工作。不要觸碰。應該請服務廠更換燈泡。

## 霧燈

燈泡應該由維修部門更換。

## 尾燈

5 門旅行車 (Hatchback) / 4 門豪華轎車 (Saloon)

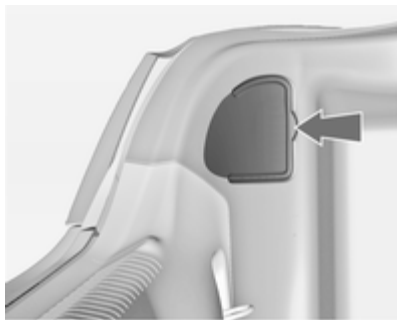

1. 鬆開蓋子並拆除。



2. 用手從內部擰開兩個塑料固定螺栓。

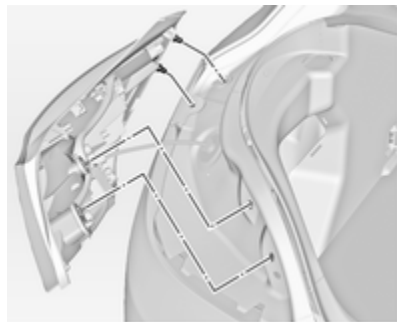

3. 拆卸尾燈總成。要當心，讓電線保留在原位。

從燈座上拔開導線插頭。

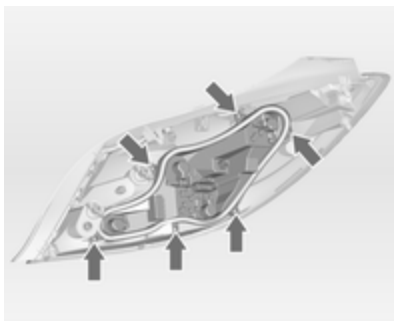

4. 擰開螺絲，拆下燈座。

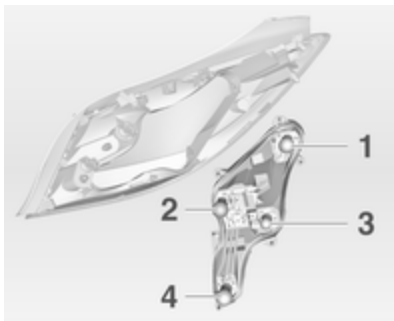

5. 把燈泡輕輕推入插座，逆時針旋轉、拆下，更換上新燈泡。

尾燈/煞車燈 (1)

轉向訊號燈 (2)

尾燈 (3)

倒車燈/後霧燈，可能只有在在一側有 (4)

6. 把燈座插入尾燈總成，擰入到位。連接上導線插頭。把尾燈總成安裝到車體上，擰緊固定螺絲。關閉蓋子並鎖定。

7. 打開點火開關，操控並檢查所有車燈。

### 跑旅車 (Sports Tourer)

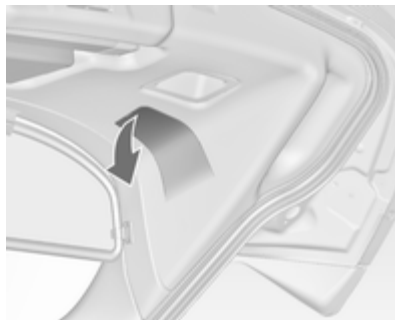

1. 鬆開並打開尾門內的蓋子。



2. 用手擰開三個塑膠固定螺絲。

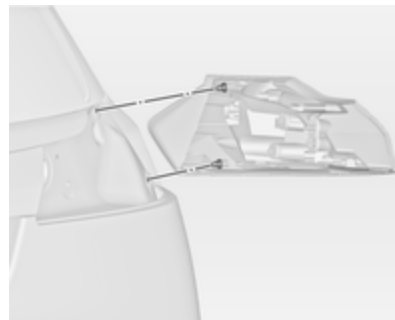

3. 拆卸尾燈總成。要當心，讓電線保留在原位。  
從燈座上拔開導線插頭。

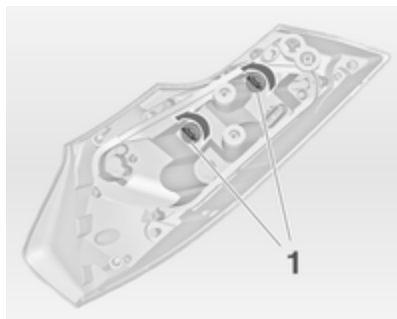

4. 尾燈包括兩個燈泡。要更換其中一個燈泡的話，請將塑膠螺栓逆時針旋轉（1），然後把它從燈泡座內拆下。  
把燈泡輕輕推入插座，逆時針旋轉、拆下，更換上新燈泡。把塑膠螺栓插入燈泡座，順時針旋轉。

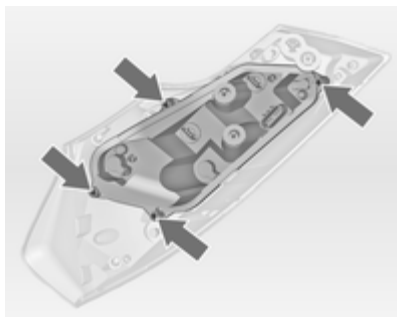

5. 要改變其它車燈的話，擰開螺絲，拆下燈泡座。

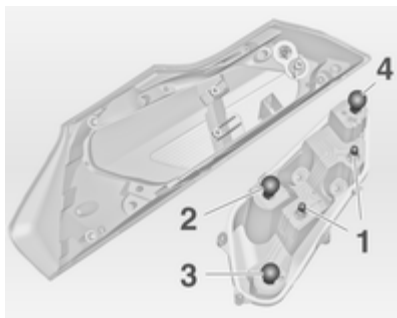

6. 把燈泡輕輕推入插座，逆時針旋轉、拆下，更換上新燈泡。

尾燈（1）

轉向訊號燈（2）

煞車燈（3）

倒車燈/後霧燈，可能只有在一側有（4）

7. 把燈座插入尾燈總成，擰入到位。連接上導線插頭。把尾燈總成安裝到尾門上，擰緊固定螺栓。關閉蓋子並鎖定。  
8. 打開點火開關，操控並檢查所有車燈。

### 尾門框內的附加的尾燈

1. 打開尾門。

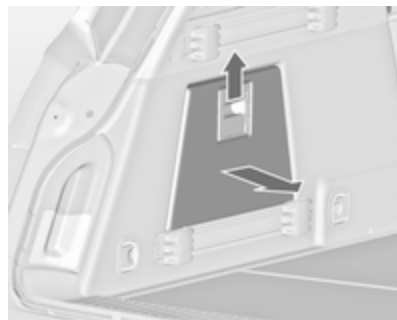

2. 鬆開側面飾條飾板的蓋子，並拆下。

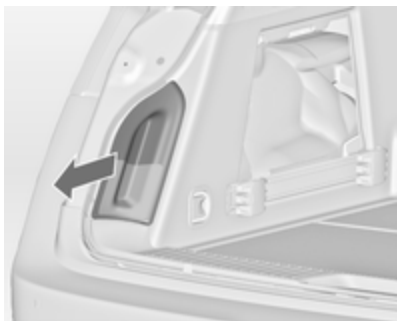

3. 從側飾條飾板內側壓出燈殼體。

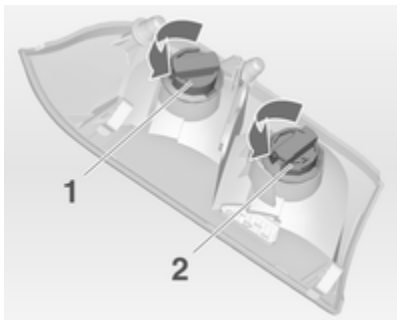

4. 逆時針旋轉塑膠螺栓，把它從燈泡座拆下。

5. 把燈泡輕輕推入插座，逆時針旋轉、拆下，更換上新燈泡。透過順時針旋轉方式把塑膠螺栓插入燈泡座。

尾燈 (1)

轉向訊號燈 (2)

6. 把燈泡座插入到尾門框內。關閉側面飾條飾板內的蓋子。

## 車側轉向訊號燈

燈泡應該由維修部門更換。

## 車號牌燈

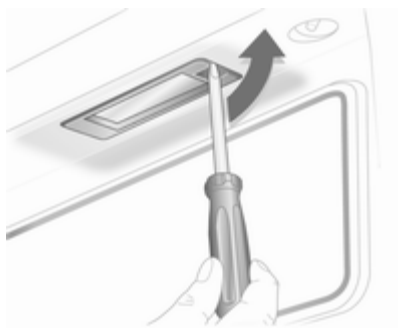

1. 把螺絲起子插入到燈泡殼體內，按到側面，鬆開彈簧。



2. 把燈泡殼體向下拆下，注意不要拉到電纜。

3. 提起蓋板，從燈座上斷開導線插頭。



- 逆時針旋轉燈座就可以拆開。
- 從燈座上拆下燈泡，更換新燈泡。
- 把燈座插入燈泡殼體，順時針旋轉。
- 把導線插頭連接到燈座。
- 插入並鎖定燈泡殼體。

## 車內燈

### 禮貌燈、閱讀燈

燈泡應該由維修部門更換。

### 行李廂燈



- 用一個螺絲起子把這個燈撬出來。



- 把燈泡朝彈簧卡夾輕輕壓，然後拆下。
- 插入新燈泡。
- 安裝此燈。

### 儀錶板照明

燈泡應該由維修部門更換。

## 電子系統

### 保險絲

更換保險絲的數據必須符合熔斷的保險絲的數據。

在汽車上有三個保險絲盒：

- 在引擎室內的左前部。
- 在左駕汽車行李廂後的內部，或在右駕汽車手套箱後的內部，
- 在行李廂左側的一個蓋子後面。

更換保險絲之前，關閉相關開關和點火開關。

熔斷的保險絲可以通過其熔斷的導線辨認出來。不要在故障原因糾正之前就更換保險絲。

某些功能是用幾個保險絲加以保護的。保險絲也可以插入而沒有現有功能。

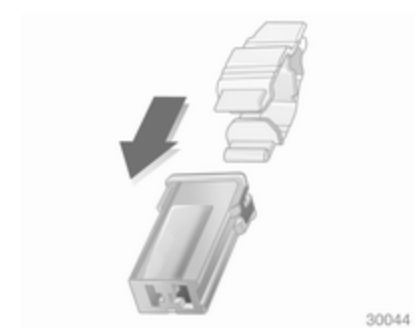
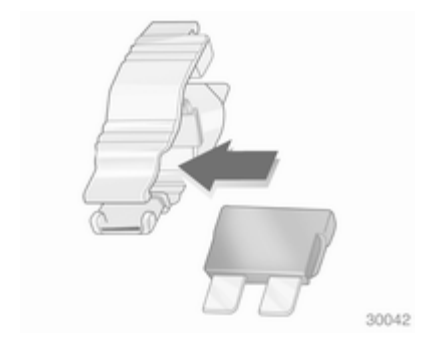
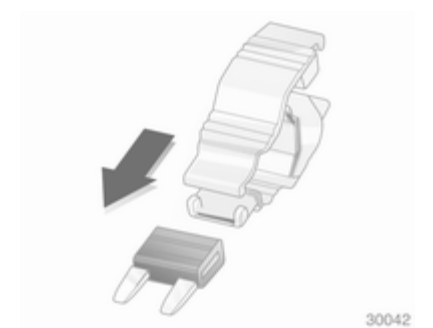
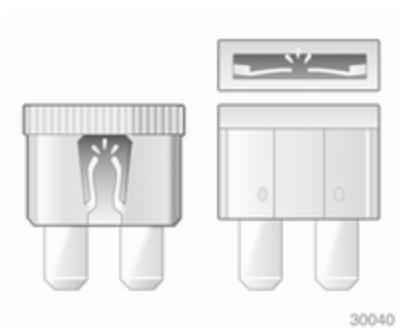

把保險絲拔卸器放在不同類型保險絲，或在頂部，或在側面，然後拔出保險絲。

### 引擎室內保險絲盒

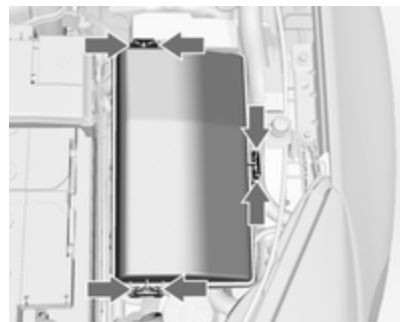

### 保險絲拔卸器

引擎室內的保險絲盒中可能有一個保險絲的拔卸器。

這個保險絲盒是在引擎室的左前部。  
拆下這個蓋子，把它向上提，然後拆下。



### 號碼 電路

- 1 變速箱控制模組
- 2 引擎控制模組
- 3 -
- 4 -
- 5 點火開關、變速箱控制模組、引擎控制模組
- 6 擋風玻璃雨刷
- 7 -
- 8 燃油噴射、點火系統
- 9 燃油噴射、點火系統
- 10 引擎控制模組
- 11 含氧量探頭
- 12 起動電機
- 13 加熱節門感知器
- 14 照明
- 15 後窗雨刷
- 16 真空泵、指南針模組

### 號碼 電路

- 17 點火開關、安全氣囊
- 18 適配性前照燈
- 19 適配性前照燈
- 20 點火開關
- 21 後電動車窗
- 22 防鎖死煞車系統 (ABS)
- 23 可變力度轉向
- 24 前電動車窗
- 25 電源插座
- 26 防鎖死煞車系統 (ABS)
- 27 電動駐車煞車
- 28 加熱後窗
- 29 左電動座椅
- 30 右電動座椅
- 31 空調系統
- 32 車體控制模組
- 33 加熱前座椅



**號碼 電路**

- 34 天窗
- 35 資訊娛樂系統
- 36 -
- 37 右遠光燈
- 38 左遠光燈
- 39 -
- 40 沸水泵
- 41 真空泵
- 42 水箱風扇
- 43 -
- 44 頭燈噴洗器系統
- 45 水箱風扇
- 46 端子 87、主繼電器
- 47 含氧量探頭
- 48 霧燈
- 49 右近光燈
- 50 左近光燈

**號碼 電路**

- 51 喇叭
- 52 點火開關
- 53 點火開關、通風前座椅
- 54 點火開關
- 55 電動車窗、後視鏡收摺
- 56 擋風玻璃噴洗器
- 57 點火開關
- 58 -
- 59 柴油燃油加熱
- 60 後視鏡加熱
- 61 後視鏡加熱
- 62 碳罐通風電磁閥
- 63 後車窗感知器
- 64 適配性前照燈
- 65 喇叭
- 66 後窗噴洗器系統
- 67 燃油系統控制模組

**號碼 電路**

- 68 -
- 69 電瓶感知器
- 70 雨刷感知器
- 71 車體電子供電

在更換掉報廢的保險絲之後，要關閉保險絲盒蓋，按壓到它鎖定為止。

如果保險絲盒蓋沒有正確關閉，可能會出現故障。

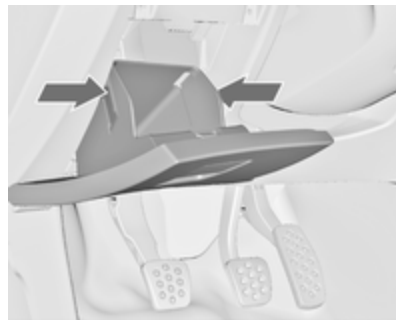
**儀錶板保險絲盒**

在左駕汽車上，保險絲盒是在儀錶板上  
一個儲物空間的後面。

打開儲物箱，壓縮鎖定扣板，把儲物箱  
向下摺，再拆下。

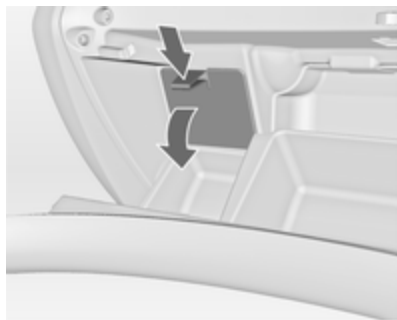

在右駕汽車內，這個保險絲盒位於手套  
箱內的一個蓋子後面。打開手套箱，拆  
下這個蓋子。

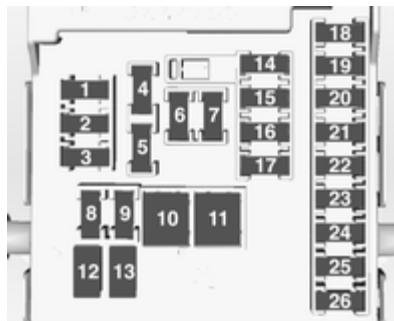

#### 號碼 電路

- |   |              |
|---|--------------|
| 1 | 資訊娛樂系統，資訊顯示幕 |
| 2 | 車體控制單元       |
| 3 | 車體控制單元       |
| 4 | 資訊娛樂系統，資訊顯示幕 |
| 5 | 資訊娛樂系統，資訊顯示幕 |
| 6 | 點煙器          |
| 7 | 電源插座         |
| 8 | 車體控制單元       |
| 9 | 車體控制單元       |

#### 號碼 電路

- |    |             |
|----|-------------|
| 10 | 車體控制單元      |
| 11 | 車內風扇        |
| 12 | -           |
| 13 | -           |
| 14 | 故障診斷接頭      |
| 15 | 安全氣囊        |
| 16 | 中央控制門鎖系統，尾門 |
| 17 | 空調系統        |
| 18 | 運輸保險絲       |
| 19 | 記憶          |
| 20 | 自動座椅乘坐感知系統  |
| 21 | 儀錶          |
| 22 | 點火開關        |
| 23 | 車體控制單元      |
| 24 | 車體控制單元      |
| 25 | 點火開關        |
| 26 | 行李廂電源插座     |

位置 12 和 13 的電動座椅具有超載保護。冷卻後電路將再次切斷。

## 行李廂保險絲盒

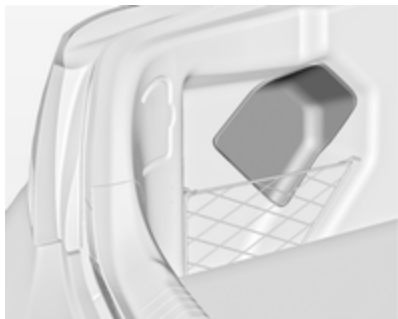

這個保險絲盒是在行李廂左側一個蓋子後面。拆下蓋子。

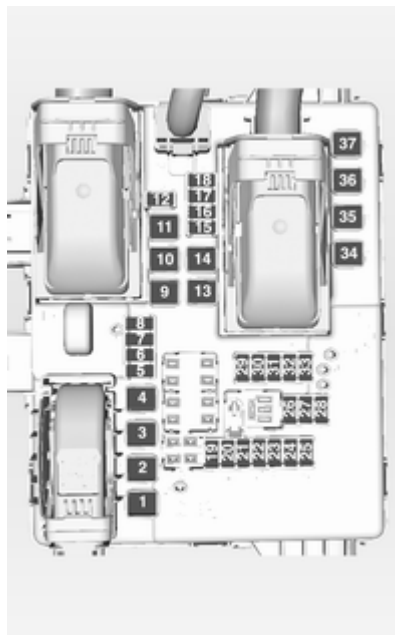

### 號碼 電路

- | 號碼 | 電路            |
|----|---------------|
| 1  | 中央控制門鎖系統，電動尾門 |
| 2  | 空調系統          |
| 3  | 拖車模組          |
| 4  | -             |
| 5  | 拖車插座          |
| 6  | -             |
| 7  | -             |
| 8  | 拖車電源插座        |
| 9  | -             |
| 10 | 冷卻液加熱器        |
| 11 | 電動座椅          |
| 12 | 記憶座椅          |
| 13 | 水平控制系統        |
| 14 | -             |
| 15 | -             |
| 16 | -             |
| 17 | 座椅加熱          |

**號碼 電路**

- 18 電動尾門鎖
- 19 遮陽板開關
- 20 駕駛人座椅冷卻風扇
- 21 點火開關
- 22 遮陽板
- 23 防盜警報系統
- 24 左側車燈
- 25 右側車燈
- 26 照明，轉彎燈
- 27 照明，轉彎燈
- 28 -
- 29 運輸保險絲
- 30 運輸保險絲
- 31 主動減速系統、高光輔助、定速控制器、交通標誌輔助系統、車道變換警告
- 32 側面障礙監測器

**號碼 電路**

- 33 全四輪驅動
- 34 天窗
- 35 中央控制門鎖系統
- 36 電動座椅
- 37 -

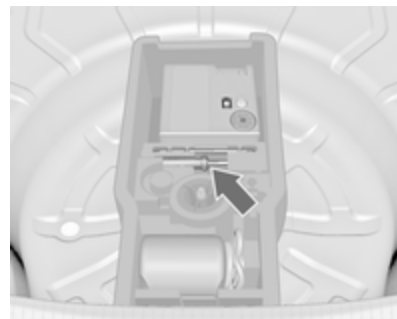
**汽車工具****工具****配備輪胎修理套件的汽車**

工具和輪胎修理套件都是儲存在行李廂內地板下的一個置物空間內。

## 配備備用車輪的汽車



千斤頂和工具都是存放在備用車輪下的行李廂置物空間內。備用車輪 ⇨ 165。

## 車輪與輪胎

### 輪胎狀況、車輪狀況

盡可能緩慢並在正確角度開過邊緣。行駛過尖銳邊緣可能導致輪胎和車輪損壞。駐車時不要讓輪胎跨在路邊石上。

定期檢查車輪是否有損傷。在有損傷或不正常磨損情況下，應該請維修部門幫主解決。

### 輪胎

輪胎尺寸

205/60 R 16、215/55 R 17、  
225/50 R 17、225/45 R 18 和  
235/45 R 18 只能作為冬季輪胎使用。

### 冬季輪胎

冬季輪胎可以在溫度低於 7 °C 時改善駕駛安全性，因此必須安裝到左右車輪上。

尺寸為 205/60 R 16、215/55 R 17、  
215/60 R 16、225/45 R 18、  
225/50 R 17 和 235/45 R 18 的輪胎可以  
作為冬季輪胎使用。

尺寸為 225/55 R 17、245/45 R 18、  
245/40 R 19<sup>1)</sup>、245/35 R 20 和  
255/35 R 20 的輪胎不可作為冬季輪胎使  
用。

根據國家特別規定，把車速貼紙貼在駕  
駛人視野範圍內。

### 輪胎名稱

例如：215/60 R 16 95 H

215	=	輪胎寬度，毫米
60	=	扁平比（輪胎高度與寬度之 比），%
R	=	安全帶類型：半徑
RF	=	類型漏氣仍可行駛類型
16	=	車輪直徑，英寸
95	=	負載指數，例如 95 相當於 690 公斤
H	=	速度代碼字母

速度代碼字母：

Q	=	高達每小時 160 公里
S	=	高達每小時 180 公里
T	=	高達每小時 190 公里
H	=	高達每小時 210 公里
V	=	高達每小時 240 公里
W	=	高達每小時 270 公里

<sup>1)</sup> Insignia OPC：可作為冬季輪胎使用而不帶輪胎鏈。

## 輪胎壓力

至少每隔 14 天要檢查一次冷胎的壓力，在長途駕駛前也要檢查。不要忘記檢查備用輪胎。這也適用於帶有輪胎壓力監測系統的汽車。

擰開氣門蓋帽。



輪胎壓力 203 及在前左車門框架上的標籤上。

輪胎壓力數據是指冷胎。這適用於夏季輪胎和冬季輪胎。

一定要把備用輪胎也打氣打到用於全負載規格的壓力。

ECO 輪胎壓力，可以起到使得燃油消耗量能夠達到最少量的作用。

輪胎壓力不正確會影響到汽車安全、車輛處理、舒適性及燃油經濟，也會增加輪胎的磨損。

### ⚠警告

如果壓力過低，在高速下就可能造成輪胎過熱和內部損壞的結果，導致胎紋分離，甚至爆胎。

在配備輪胎壓力監測系統的汽車上如果要減少或增加輪胎壓力，可關閉點火開關。

## 輪胎壓力監測系統

在車速超過一定限制之後，輪胎壓力監測系統每分鐘檢查一次全部四個車輪的輪胎壓力。

所有車輪都必須配備壓力感知器，輪胎也都有規定的壓力。

目前輪胎壓力可以在「駕駛人資訊中心」中的 **Vehicle Information Menu**（**車輛資訊選單**）上顯示。

這個選單可以用轉向訊號操縱桿上的按鍵來選擇。

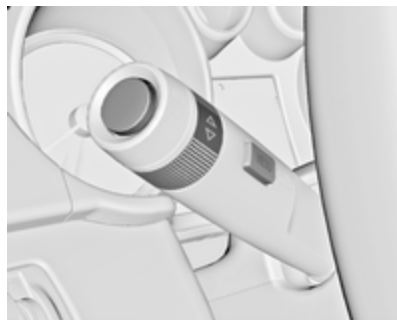

按 **MENU** 按鍵選擇 **Vehicle Information Menu**（**車輛資訊選單**）。



轉動調節器的調節輪，選擇輪胎壓力監測系統。

系統狀態和小壓力差是透過「駕駛人資訊中心」內的警告訊息顯示，有相應的輪胎符號閃爍。

一個車軸上的輪胎之間壓力差大，則透過「駕駛人資訊中心」內的警告訊息顯示。

主要壓力差別還透過檢查指示燈  進一步指示。

檢查指示燈   78。

汽車訊息  84。

如果輪胎壓力要減少或增加，可關閉點火開關。

如果安裝的全套車輪都沒有感知器（例如四個冬季輪胎），「駕駛人資訊中心」內將顯示訊息。輪胎壓力監測系統不操作。有可能重新安裝感知器。

備用車輪或臨時備用車輪沒有配備壓力感知器。輪胎壓力監測系統對於這些車輪不操作。檢查指示燈  會點亮。對於另外三個車輪，本系統依然可以操作。

使用市場上可購買到的液體輪胎修護套件，可能導致本系統的功能不良。可以使用原廠核准的修護套件。

外部的高強度無線電設備可能干擾輪胎壓力監測系統。

每次更換輪胎時，輪胎壓力監測系統氣門芯和密封環都必須更換。

### 調適臨界點功能

輪胎壓力監測系統自動監測是否汽車在適合多至 3 人或全負載的輪胎壓力下行駛。

如果輪胎壓力要減少，減少前要關閉點火開關。

### 自動認知功能

在更換車輪之後，在本系統重新計算之前，汽車必須保持停止狀態大約 20 分鐘。以下重新認知過程大約需要行駛 10 分鐘，車速最低每小時 20 公里。在此情況下，在「駕駛人資訊中心」內有  顯示，或有壓力值交替出現。

如果在重新認知過程中出現問題，「駕駛人資訊中心」內將顯示警告訊息。

### 溫度補償

冷胎減少輪胎壓力，而熱胎增加輪胎壓力。輪胎壓力監測系統會考量其對警告訊息的影響。

在「駕駛人資訊中心」內顯示的輪胎壓力值是當下的輪胎壓力。因此，重要的是，要在冷胎狀態檢查輪胎壓力。

## 胎紋深度

要定期在間隔時間檢查胎紋。

爲了安全起見，在胎紋深度僅剩 2-3 毫米（冬季輪胎 4 毫米）時就應該更換輪胎。



當胎紋已經磨損到某一胎紋磨損指示標識（TWI）顯露的時候，就到了法律允許的最低胎紋深度（1.6 毫米）。這些指示標識的位置在輪胎側壁上有標記指示。

如果前輪磨損大於後輪，可以定期將前後輪互換位置。要確保車輪的旋轉方向和之前一樣。

輪胎有使用壽命限制，即使不使用也會老化。我們建議輪胎每 6 年換新。

## 改變輪胎及車輪尺寸

如果使用了和原廠安裝的輪胎不同尺寸的輪胎，就可能有必要對速度錶和標準輪胎壓力重新程式設定，並做其它汽車修正。

在轉換到不同尺寸輪胎之後，要更換有輪胎壓力的標籤。

### △警告

若使用不合適輪胎或車輪，可能導致事故，也將使得汽車類型核准准證失效。

## 車輪罩

必須使用原廠的經過核准適用於相關汽車的車輪罩和輪胎，而且符合有關車輪和輪胎組合要求。

如果所用的車輪罩和輪胎非原廠的經過核准的，輪胎不可有輪圈保護脊背。

車輪罩不可影響到煞車的冷卻。

### △警告

使用不合適輪胎或車輪蓋，可能導致突然的壓力損失，因此引起行車事故。

## 車輪蓋帽

尺寸 245/35 R20 的輪胎有一個特別的車輪蓋帽。要從車輪上拆下這個蓋帽，首先要把撐臂一個一個鬆開。然後從後面按這個蓋帽的中部，將其拆下。

要裝配時，首先調整車輪蓋帽，使得定位撐腳裝入到這個凹窩裡面。

## 輪胎鏈



輪胎鏈只能用於前輪。

一定要使用細網的鏈條，在輪胎胎紋上和內壁上增加的厚度也不超過 10 毫米（包括鏈鎖）。

### △警告

損傷可能導致輪胎爆開。

只可在尺寸為 205/60 R 16、215/55 R 17、215/60 R 16、225/45 R 18、225/50 R 17 和 235/45 R 18 輪胎上使用輪胎鏈。

不可在尺寸為 225/55 R 17、245/45 R 18、245/40 R 19、245/35 R 20 和 255/35 R 20 輪胎上使用輪胎鏈。

在臨時備用輪胎上也不可使用輪胎鏈。

## 輪胎修理套件

對於輪胎胎紋的小損傷可以用輪胎修理套件來修理。

不要從輪胎上清除外來異物。

超過 4 毫米的輪胎損壞或者在輪胎側壁接近輪圈處的損壞，不能用輪胎修理套件修理。



**⚠警告**

車速請勿開超過每小時 80 公里。  
 使用時間請勿過長。  
 轉向與操控可能受到影響。

如果您有一個漏氣輪胎：  
 使用駐車煞車，排入一檔、倒檔或 P 檔。

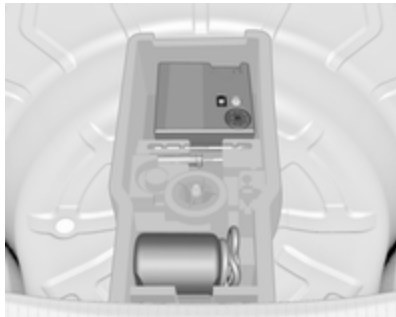

輪胎修理套件儲存在行李廂內地板下的一個儲存空間內。

1. 把輪胎修理套件拿出其儲存空間。
2. 拆下壓縮機。



30057

3. 從壓縮機下面的儲存空間內拆下連接電纜和空氣軟管。



30058

4. 把壓縮機空氣軟管擰到密封劑瓶上的連接口。
5. 把密封劑瓶安裝到壓縮機上的固定件裡面。  
 把壓縮機安置在輪胎旁邊，注意放置方式要使密封劑瓶朝上。

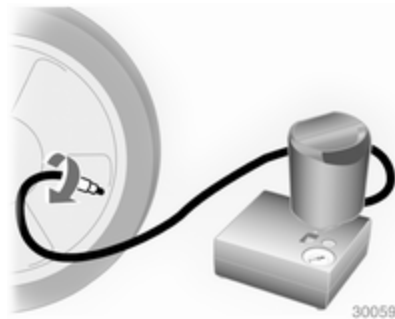

30059

6. 擰開損壞輪胎上的氣門蓋帽。
7. 把添加器的軟管擰到輪胎氣門上。
8. 壓縮機上的這個開關必須設定到  $\bigcirc$ 。
9. 把壓縮機的插頭連接到電源插座，或者點煙器的插座。  
 要避免讓電瓶耗電，我們建議啟動引擎運轉。

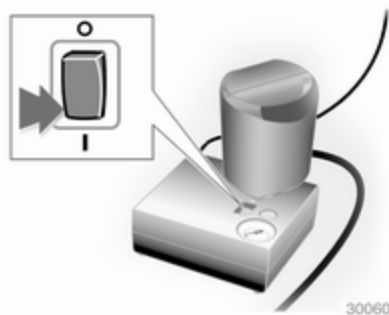

10. 把壓縮機上的翹板開關設定到 I。輪胎會添加密封劑。
11. 在清空密封液瓶的時候（大約需要 30 秒），壓縮機壓力會短促指示為 6 巴 (bar)。然後壓力開始下降。
12. 所有密封劑都會抽吸到輪胎內。然後這個輪胎就開始充氣。
13. 所預定的輪胎壓力應該在 10 分鐘內達到。輪胎壓力  $\varnothing$  203。達到正確壓力之後，關閉壓縮機。

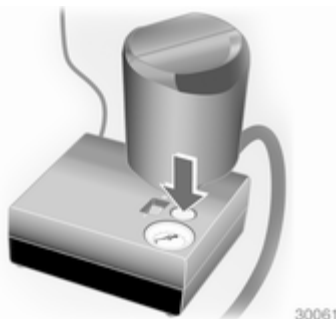

如果預定的輪胎壓力在 10 分鐘內沒有達到，應該拆除輪胎修理套件。移動汽車，使得輪胎轉動一圈。重新連接輪胎修理套件，繼續充氣過程 10 分鐘。如果依然沒有達到預定輪胎壓力，說明輪胎損壞太厲害無法修復。請求維修部門協助。

用壓力指示器上的這個按鍵可以排出額外的輪胎壓力。

請勿運轉壓縮機超過 10 分鐘。

14. 分開輪胎修理套件。推動支架上的鎖釦，把密封劑瓶從支架上拆下。擰動輪胎充氣軟管，使得密封劑瓶的連接鬆開。這可防止密封劑溢出。把輪胎修理套件儲存在行李廂內。
15. 使用一塊布擦掉多餘的密封劑。

16. 從密封劑瓶上取下指示最大允許車速的標籤，把標籤貼到駕駛人可看到範圍內。
17. 立即繼續駕駛，使得密封劑能夠在輪胎內部平均分布開。行駛大約 10 公里（但不要超過 10 分鐘）之後，停車檢查輪胎壓力。在這麼做的時候，把壓縮機空氣軟管直接擰在輪胎氣門上和壓縮機上。

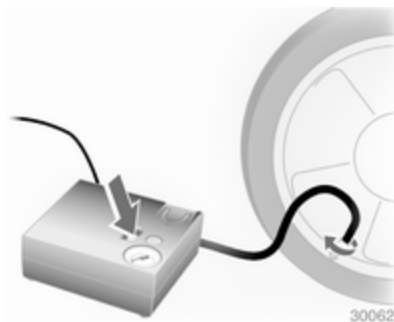

如果輪胎壓力超過 1.3 巴 (bar)，要將它設定到正確數值。重複這個程序，直到沒有壓力下降為止。

如果輪胎壓力掉到 1.3 巴 (bar) 之下，汽車就不可繼續使用。請求維修部門協助。

18. 把輪胎修理套件拿開，儲存到行李廂內。

### 備註

修理過的輪胎的駕駛特性可能有嚴重影響，因此應該儘快更換掉這個輪胎。

如果聽到異常聲音，或者壓縮機變熱，應該關閉壓縮機至少 30 分鐘。

內建的安全閥在壓力 7 巴時會自動打開。

注意這個套件的有效日期。這個有效日期之後，其密封能力就無法再保證。注意密封劑瓶上的存放資訊。

用過的密封劑瓶要更換。根據可適用法律的規定報廢這個瓶子。

壓縮機和密封劑可以在大約 -30 °C 以上的範圍內使用。

所提供的適配器可以用於給其它物品打氣，例如足球、充氣床墊、充氣小滑艇等。它們位於壓縮機的外側。要拆下時，擰上壓縮機空氣軟管，抽出適配器。

## 車輪更換

某些汽車配備了一個輪胎修理套件，而不是備用車輪 ◊ 160。

要做以下準備，並遵守以下資訊：

- 把汽車停在平坦、堅實和不會滑動的表面。前車輪必須打正朝向正前方。
- 使用駐車煞車，排入一檔、倒檔或 P 檔。
- 拆下備用車輪 ◊ 165。
- 一次千萬不要更換一個以上車輪。
- 千斤頂只可用在輪胎漏氣情況下更換車輪，不能用於冬季輪胎或夏季輪胎的更換。
- 如果汽車停在鬆軟地面，在千斤頂下面應該放一塊堅固的板子（最多 1 公分厚）。
- 用千斤頂舉升汽車時，車內不可有人或動物。
- 千萬不要爬入千斤頂升起的汽車下面。
- 汽車用千斤頂舉升時不要起動引擎。
- 安裝車輪前，請用乾淨的布清潔車輪螺栓和螺紋。



1. 用一個螺絲起子撬鬆車輪螺栓蓋帽，拆除。用這個鉤子拉開車輪罩。汽車工具 ◊ 156。

合金車輪：用一個螺絲起子撬鬆車輪螺栓蓋帽，拆除。爲了保護車輪，可在螺絲起子和合金車輪之間放一塊軟布。

### ⚠警告

請勿在車輪螺栓、車輪螺絲及車輪螺帽圓錐上加潤滑油。

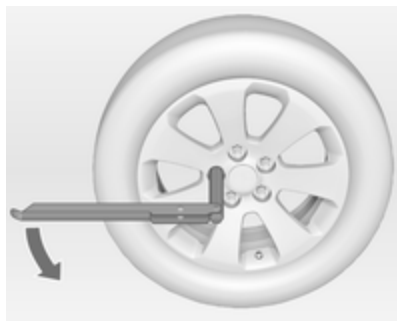

2. 摺開車輪扳手進行安裝，確認安置牢固，鬆開每個車輪螺栓半圈。

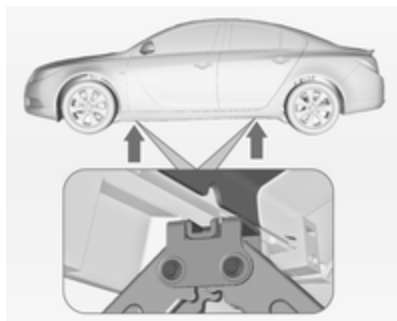

3. 確認千斤頂正確安放在汽車的頂升點位置。

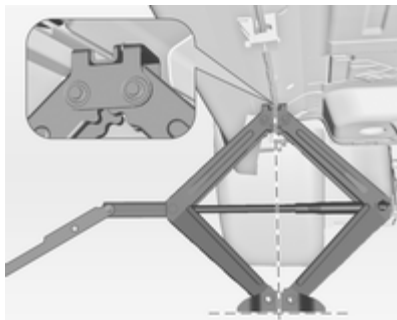

4. 把千斤頂設定到必要高度。把它直接放置在頂高點之下，要注意放置方式以避免滑動。



連接好輪胎扳手，在千斤頂正確對準的狀態下搖動輪胎扳手，直到車輪離開地面。

5. 擰開車輪螺栓。
6. 更換車輪。
7. 擰上車輪螺栓。
8. 降低汽車。
9. 安裝車輪扳手，確認其安置牢固，用交叉順序擰緊各個螺栓。擰緊扭矩為 150 Nm。
10. 在安裝車輪罩前，要把車輪罩上的氣門孔和輪胎上的氣門對準。安裝車輪螺栓蓋帽。

11. 存放好更換下來的車輪 ⇨ 160 和汽車工具 ⇨ 156。
  12. 要儘快檢查已安裝輪胎的輪胎壓力，也檢查車輪螺栓扭矩。
- 漏氣的輪胎應該換新或者修理。

## 升降台的頂升位置

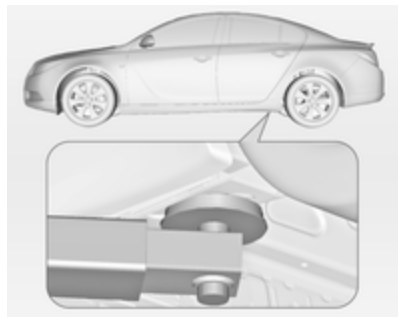

下車體升降台的後臂位置。

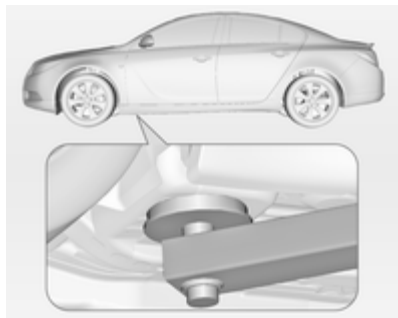

下車體升降台的前臂位置。

## 備用車輪

某些汽車配備了一個輪胎修理事件，而不是備用車輪。

根據與其它安裝車輪尺寸比較的情況，以及國家規定，這個備用車輪可以定級為臨時備用車輪。

這個備用車輪有一個鋼輪圈。

使用小於其它車輪的備用輪胎，或者結合冬季輪胎使用，可能影響駕駛能力。要儘快更換有故障的輪胎。



備用車輪位於行李廂內的地板蓋下面。它是用一個帶翼的螺栓固定。

## 在行李廂內存放好更換下來的車輪

備用車輪凹井之設計不適用所有可允許的輪胎尺寸。如果必須在備用車輪凹井內存放比備用車輪寬的車輪，必須更換為較長的安裝車輪螺栓。

- 逆時針方向轉動翼形螺帽後，取下臨時備用車輪。
- 從備用車輪凹井取下工具箱和車輪螺帽扳手袋。

- 將底板固定架上的螺栓從側邊移出。

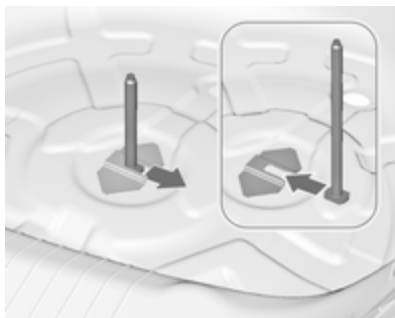

- 將較長的螺栓從工具箱插入底板上的固定架 ↻ 156。
- 將車輪螺帽扳手袋和工具箱放回備用車輪凹井。
- 將車輪外側朝上存放，順時針方向轉動翼形螺帽以固定。

地板蓋可以放在突出的車輪上。

更換有缺陷的車輪後，若要將備用車輪固定在車井，請重新使用短螺栓。

### ⚠警告

將千斤頂、輪胎或其他設備放入行李廂時，若未將其固定，可能會造成人身傷害。當緊急煞車或發生碰撞時，鬆脫的設備可能會打到人。

請將車輪、千斤頂及工具放在原本的儲放位置，並將其牢牢固定。

請務必將破輪胎放在備胎井內，並將蝶形螺帽順時針旋轉以便將其固定。

### 臨時備用車輪

使用臨時備用車輪可能影響到驅動能力。要儘快把有故障的輪胎換成新胎或修理好。

只可安裝一個臨時備用車輪。車速不可超過每小時 80 公里。在彎道上要放慢速度。不要使用過長時間。

拖拉另一汽車時，如果後車輪沒氣，請將臨時備用車輪安裝在前側，有氣的車輪安裝在後側。

輪胎鏈 ↻ 160。

### 有方向性的輪胎

安裝方向性的輪胎要注意方式，使得它們朝汽車行駛方向旋轉。旋轉方向是用輪胎側壁上的一個符號來指示（例如一個箭頭）。

以下說明適用於相對選擇方向安裝的輪胎：

- 驅動能力可能受影響。要儘快把有故障的輪胎換成新胎或修理好。
- 車速不可超過每小時 80 公里。
- 在濕滑和覆蓋冰雪的道路表面行駛要特別小心。

## 跨接起動

不要用快速充電器起動。

電瓶耗完電的汽車可以使用跨接電纜和另一輛汽車的電瓶起動。

### ⚠警告

在開始跨接電線時，一定要極為小心。如果不嚴格遵守以下指示，任何誤差都可能導致電瓶爆炸，引起人身傷害或汽車損壞，或者對兩輛汽車的電氣系統的損害。

### ⚠警告

避免電瓶電解液接觸到眼睛、皮膚、織物和油漆過的表面。電解液含有硫酸，在直接接觸情況下，可能引起傷害。

- 切勿讓電瓶暴露在明火或火星之下。
- 耗完電的電瓶在溫度為 0 °C 時就會結冰。在連接跨接電纜之前應先使結冰的電瓶解凍除霜。
- 處理電瓶時要佩戴護目鏡和保護工作服。

- 使用有同樣電壓（12 伏特）的輔助充電電瓶。其電容量（安培，Ah）也不可低於耗完電的電瓶的電容量。
- 請使用帶有絕緣的端子和一個至少 16 平方毫米 mm<sup>2</sup>（柴油引擎 25 平方毫米 mm<sup>2</sup>）十字交叉部分的跨接電纜。
- 不要把耗完電的電瓶從汽車上斷開。
- 關閉所有沒有必要打開的耗電設備。
- 在跨接起動時不要靠在電瓶上。
- 不要讓一根電纜的端子碰到另一根電纜的端子。
- 兩輛汽車在跨接起動過程中不可互相接觸。
- 使用駐車煞車，變速箱排入空檔，自排變速箱排入 P 檔。

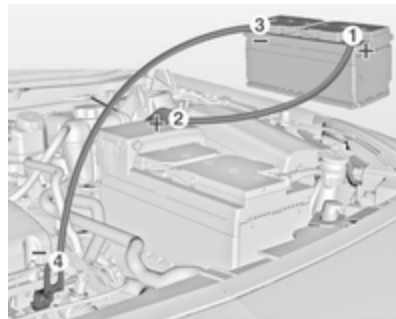

電纜連接順序：

1. 把紅色電纜連接到輔助起動電瓶的正極端子上。
  2. 把紅色電纜的另一端連接到耗完電的電瓶的正極端子上。
  3. 把黑色電纜連接到輔助起動電瓶的負極端子上。
  4. 把黑色電纜的另一端連接到汽車的一個接地點上，例如引擎體上或一個引擎的安裝螺栓上。連接時儘量遠離電力耗盡的電池，至少需距離 60 公分。
- 擺好電纜線路，使得它們不會被引擎室內的旋轉部件夾住。

起動引擎：

1. 起動提供跨接輔助的汽車的引擎。
2. 在 5 分鐘之後，起動另一輛汽車的引擎。在 1 分鐘的間隔時間內，起動嘗試不可超過 15 秒。
3. 要讓兩個引擎在導線連接的情況下都怠速大約 3 分鐘。
4. 打開接受跨接起動輔助汽車的耗電設備（例如頭燈、加熱後車窗）。
5. 在拆除電纜時，其順序要和連接電纜時的順序正好相反。

## 汽車拖拉

### 拖拉本汽車



鬆開底部的蓋帽，向下拆除。



**Insignia OPC：**將螺絲起子插入蓋子上方彎處的凹槽內。小心地把螺絲起子向下移動，就可鬆開蓋帽。爲了防止損壞它，建議在螺絲起子和框架之間放一塊布。

拖車環是與汽車工具儲存在一起 ↗ 156。



擰入拖車環，儘量往裡面擰，直到它擰不動停止在水平位置爲止。

把一根拖車繩索 - 或最好是一根拖車桿 - 連接至拖車環。

拖車環只可用於汽車拖拉，而不可用來提吊汽車。

打開點火開關可鬆開方向盤鎖，允許操作煞車燈、喇叭及擋風玻璃雨刷。

變速箱在空檔。



將兩輛汽車上的緊急警報閃光燈都打開。

### 注意事項

慢慢駕駛。不要晃動著駕駛。過度的牽引力可能損壞汽車。

引擎不運轉時，需要有更多的動力才能煞車和轉向。

要防止排出的廢氣從執行拖拉的車輛進入，應該打開空氣再循環並關閉車窗。

配備自排變速箱及全四輪驅動的汽車：如果在汽車全部四個車輪著地的狀態進行拖拉，對於車速和拖拉距離就沒有技術性限制。如果只有一個車軸升高，最高速度是每小時 50 公里。沒有拖拉距離的限制。

配備自排變速箱及前輪驅動的汽車：車輛必須朝前拖曳，速度不可超過每小時 80 公里，而拖曳距離也不可超過 100 公里。在所有其它情況下以及當變速箱失靈時，前軸必須抬起離開地面。

配備自排變速箱及全四輪驅動的汽車：本汽車必須車頭朝前拖拉。如果汽車是在四輪著地狀態拖曳，最高速度是每小時 50 公里，拖曳距離最多 50 公里。如果升高前軸，最高速度是每小時 50 公里。沒有拖曳距離限制。

請求維修部門協助。

汽車拖拉之後，要擰下拖車環。



把蓋帽插到底，順時針稍微轉動，關閉蓋帽。

**Insignia OPC：**將蓋子較低凸緣插入凹槽。將蓋子按入保險桿。

### 拖拉另一汽車



鬆開底部的蓋帽，向下拆除。

拖車環是與汽車工具儲存在一起 ↗ 156。



擰入拖車環，儘量往裡面擰，直到它擰不動停止在水平位置爲止。

汽車後部下面的繩索環不可用作拖車環。

把一根拖車繩索 - 或最好是一根拖車桿 - 連接至拖車環。

拖車環只可用於汽車拖拉，而不可用來提吊汽車。

### 注意事項

慢慢駕駛。不要晃動著駕駛。過度的牽引力可能損壞汽車。

汽車拖拉之後，要擰下拖車環。

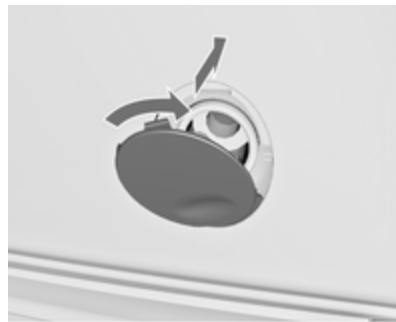

把蓋帽插到底，順時針稍微轉動，鎖定蓋帽。

## 外觀保養

### 外裝保養

#### 車鎖

車鎖在原廠已用高品質車鎖鎖筒潤滑油脂做過潤滑。只有在絕對必要時才使用除冰劑，因爲這會消除潤滑油脂的潤滑性，影響車鎖功能。在使用除冰劑之後，要請維修部門重新潤滑車鎖。

#### 洗車

您的汽車的油漆是暴露在環境影響之下。要定期洗車並打蠟。使用自動洗車房洗車時，要選擇一個包括打蠟的洗車程式。鳥糞、死昆蟲、樹脂、花粉和類似物應該立即清洗掉，因爲它們含有破壞性成份，可能導致油漆損傷。

如果使用一個洗車設備，要遵守這個洗車設備製造商的使用說明。擋風玻璃雨刷和後窗雨刷必須關閉。拆除天線和外部設備，例如車頂置物架。

如果手洗汽車，要確保車輪罩殼內部也徹底清洗。

清潔打開車門和引擎蓋的邊緣及摺縫，以及它們遮蓋的部位。

所有車門的鉸鏈都要請維修部門潤滑。

不要用蒸汽噴槍或高壓噴嘴清洗器清潔引擎室。

徹底沖洗並擦乾汽車。要經常沖洗皮革。油漆過的和玻璃的表面要使用分開的皮革：在車窗上殘留的車蠟會影響視野。

不要使用硬的物品來清除焦油痕跡。在油漆過的表面上可使用焦油去除噴劑。

#### 車外燈

頭燈及其它車燈燈罩是用塑膠製造。不要使用磨料或腐蝕性材料，不要使用冰刮板，也不要乾洗。

#### 拋光和打蠟

要定期給汽車打蠟（至少在水不再聚集爲滾動水珠時）。否則，車油漆就會變乾脫落。

只有在漆面已無光澤或固體殘留物已附著時才有必要拋光。

帶矽膠的漆面拋光構成一層保護薄膜，使得打蠟就沒有必要了。

塑膠車體部件不需要用車蠟或拋光劑處理。

#### 車窗和擋風玻璃雨刷片

請使用一塊無絨毛的軟布或者麂皮，並與車窗清潔劑和昆蟲去除劑一起使用。

清潔後窗時，要確保車窗內層的加熱芯體不會損壞。

在機械方式消除冰雪時，要使用一個邊緣尖利的冰刮板。把刮板牢牢壓緊在車窗玻璃上，使髒東西不會掉到下方，然後刮淨車窗玻璃。

清潔的蒙上軟布的抹黃油刮板和車窗清潔器。

## 天窗

千萬不要用去污劑或磨光劑、燃油、破壞性的介質（例如油漆清潔劑、含有丙酮的溶劑）、酸性或高鹼性介質或磨光墊。不要在天窗上使用車蠟或拋光劑。

## 車輪與輪胎

不要使用高壓噴嘴清洗器。

清潔輪圈可用中性酸鹼度（pH）的車輪清洗劑。

輪圈塗過油漆，可以使用和車體一樣清潔劑處理。

## 油漆損傷

小的油漆損傷在其生鏽之前就可以用一個補漆筆修補。更大的損傷或生鏽部位要請維修部門修補。

## 下車體

汽車下車體某些部位有聚氯乙烯（PVC）塗層，而其它重要部位有一個更永久性的保護蠟塗層。

在清洗下車體之後，要檢查下車體，必要時打蠟。

瀝青/橡膠材料可能損傷聚氯乙烯（PVC）塗層。下車體的工作應該請維修部門執行。

在冬季之前和之後，要清洗下車體，檢查保護蠟塗層。

## 汽車拖拉設備

不要用蒸汽噴槍或高壓噴嘴清洗器清潔拖車連接球桿。

## 內裝保養

### 內裝與飾面

清潔汽車內裝，包括儀錶板飾帶與飾板，都只能用乾布或內裝清潔器。

用清水和軟布清潔皮飾面。如果嚴重髒污，請使用皮革保養品。

儀錶板只能使用軟的濕布清潔。

清潔紡織飾面使用真空吸塵器和刷子。用飾面清潔器去除污跡。

清潔座椅安全帶要用溫水或內裝清潔器。

### 注意事項

務必黏好衣物上的魔鬼沾（Velcro）束緊帶，否則敞開的魔鬼沾束緊帶可能會損壞座椅的織物飾面。

穿著有拉鍊或皮帶等尖銳飾品的衣物或有飾釘的牛仔褲時，也需留意避免損壞座椅。

### 塑膠和橡膠零件

清潔塑膠和橡膠零件可以使用清潔車體時所用的同樣的清潔器。必要時使用內裝清潔器。不要使用任何其它清潔劑。特別要避免使用溶劑和汽油。不要使用高壓噴嘴清洗器。

## 維修和保養

一般資訊 .....	172
建議使用的液體、潤滑油和零件 . . .	173

### 一般資訊

#### 維修資訊

爲了確保經濟節省而安全的汽車操作，確保您的汽車的價值，至關重要的是所有維修工作都按照規定的適當時間間隔執行。

維修中心有您汽車的最新詳細維修時間表。

維修顯示幕 ⇨ 72。

#### 歐洲維修時間間隔

每達 30,000 公里或駕駛 1 年之後（以先到者爲準）就需進行維修，除非維修顯示幕內另有指示。

歐洲維修時間間隔適用於下列國家：

安道爾、奧地利、比利時、波斯尼亞、保加利亞、克羅地亞、塞浦勒斯、捷克、丹麥、愛沙尼亞、芬蘭、法國、德國、希臘、格陵蘭、匈牙利、冰島、愛爾蘭、以色列、義大利、拉脫維亞、盧森堡、馬其頓、馬爾他、黑山共和國、荷蘭、挪威、波蘭、葡萄牙、羅馬尼亞、斯洛文尼亞、西班牙、瑞士、英國

維修顯示幕 ⇨ 72。

#### 國際維修時間間隔

每達 15,000 公里或駕駛 1 年之後（以先到者爲準）就需進行維修，除非維修顯示幕內另有指示。

國際維修日程表適用於沒有列在「歐洲維修日程表」內的國家。

維修顯示幕 ⇨ 72。

#### 確認

確認維修在《維修和保固手冊》內有記錄。日期和里程數並加上維修部門的蓋章簽字。

確認《維修和保固手冊》作爲持續維修的證明正確填寫，這對達到任何保固或索賠要求非常重要，對於二手出售汽車也有好處。

#### 包括剩餘引擎機油壽命期的維修時間間隔

維修時間間隔長度是根據使用情況獲得的幾個參數而定。

維修顯示幕能讓您知道甚麼時候應該更換引擎機油。

維修顯示幕 ⇨ 72。

## 建議使用的液體、潤滑油和零件

### 建議使用的液體和潤滑劑

只可使用測試過或並獲核準的產品。因為使用未經核準的材料而導致損壞，就不包括在保固範圍內。

#### ⚠警告

操作材料是有危險性的，也可能是由毒性的。處理時要當心。注意在其容器上提供的資訊。

### 引擎機油

引擎機油是根據其品質及黏度來識別。選用引擎機油時，品質比黏度更重要。此機油品質可保證引擎的清潔，防止磨損及機油壽命控制等，而黏度級別提供一定溫度範圍內機油黏稠度的資訊。

Dexos 是最新的引擎機油品質，可為汽油和柴油引擎提供最佳保護。如果沒有，請使用下列品質的引擎機油。汽油引擎建議使用的機油也適用於壓縮天然氣 (CNG)、液化石油氣 (LPG) 及乙醇 (E85) 燃料引擎。

根據品質與最低氣溫情況 ◊ 176，選擇合適的引擎機油。

#### 添加引擎機油

不同製造商和品牌的引擎機油可以混合使用，只要它們達到要求的引擎機油標準品質和黏度。

禁止使用僅有 ACEA A1/B1 或者僅有 A5/B5 級別的機油，因為在某些操作條件下會引起長期引擎損壞。

根據品質與最低氣溫情況 ◊ 176，選擇合適的引擎機油。

#### 額外的引擎機油添加劑

使用額外的引擎機油添加劑可能導致引擎損傷，並使得保固失效。

#### 引擎機油黏度級別

SAE 黏度級別提供有關機油黏稠度的資訊。

多級別機油用兩個數字指示，如：SAE 5W-30。第一個數字，跟隨一個 W 字母，指示其低溫黏度，而第二個數字是其高溫黏度。

根據最低氣溫 ◊ 176 來選擇黏度級別適當的機油。

所有建議的黏度級別都適合高溫。

### 冷卻液和防凍液

只適用無矽酸鹽的長壽牌 (LLC) 冷卻液防凍劑。

本系統出廠時已加滿防銹能力極佳且防凍能力低至大約 -28 °C 的冷卻液。其濃度應保持全年一致。額外冷卻液添加劑的目的是提供額外的防銹保護或者密封性能，防止少量洩漏，但可能導致功能問題。因使用額外冷卻液添加劑而產生不良結果，就缺少可靠性。

### 煞車和離合器油液

只可使用核准用於本汽車的高性能煞車液，請諮詢維修部門。

經年累月，煞車油會吸收潮氣，這會降低煞車制動效力。因此，煞車油應該在規定間隔時間更換。

煞車油應該存放在密封的容器中，以免吸水。

要確保煞車油不被污染。

## 技術數據

汽車識別 .....	174
汽車數據 .....	176

### 汽車識別

#### 汽車識別號 (VIN)



汽車識別號 (VIN) 可以透過擋風玻璃看見。

### 識別牌



識別牌位於車門框架的左前部。



識別牌上的資訊：

- 1 = 製造商
- 2 = 類型認證號碼
- 3 = 汽車識別號 (VIN)
- 4 = 允許的汽車總重量級別 (公斤)
- 5 = 允許的列車總重量 (公斤)
- 6 = 前軸的最大允許負載 (公斤)
- 7 = 後軸的最大允許負載 (公斤)
- 8 = 汽車或國家資料，如：MY = 車型  
年份

前後軸負載結合總量不可超過允許的汽車總重量。例如，如果前軸承受了其最大允許負載，後軸只能承受相當於汽車總重減去前軸負載之差的負載。

技術數據是根據歐洲共同體標準而定。我們保留修訂權利。本汽車文件內的規格總是優先於本手冊提供的規格。

## 汽車數據 建議使用的液體和潤滑劑

### 歐洲維修日程表

#### 要求的引擎機油品質

引擎機油品質	所有歐洲國家 (白俄羅斯、摩爾多瓦、俄羅斯、塞爾維亞、土耳其除外)		只有以色列	
	汽油引擎 (包括 CNG、LPG、E85)	柴油引擎	汽油引擎 (包括 CNG、LPG、E85)	柴油引擎
dexos 1	-	-	✓	-
dexos 2	✓	✓	-	✓

如果 dexos 品質的機油無法買到，可以使用最多 1 公升的 ACEA C3 級別的機油（只可在每次引擎機油更換之間使用一次）。

#### 引擎機油黏度級別

所有歐洲國家和以色列 (白俄羅斯、摩爾多瓦、俄羅斯、塞爾維亞、土耳其除外)	
氣溫情況	汽油和柴油引擎
低至 -25 °C	SAE 5W-30 或者 SAE 5W-40
低於 -25 °C	SAE 0W-30 或者 SAE 0W-40



## 國際維修日程表

## 要求的引擎機油品質

引擎機油品質	歐洲以外的所有國家 以色列除外		只有白俄羅斯、摩爾多瓦、俄羅斯、塞爾維亞、土耳其	
	汽油引擎 (包括 CNG、LPG、E85)	柴油引擎	汽油引擎 (包括 CNG、LPG、E85)	柴油引擎
dexos 1	✓	-	-	-
dexos 2	-	✓	✓	✓

如果 dexos 品質的機油無法買到，可以使用下列級別的機油：

引擎機油品質	歐洲以外的所有國家 以色列除外		只有白俄羅斯、摩爾多瓦、俄羅斯、塞爾維亞、土耳其	
	汽油引擎 (包括 CNG、LPG、E85)	柴油引擎	汽油引擎 (包括 CNG、LPG、E85)	柴油引擎
GM-LL-A-025	✓	-	✓	-
GM-LL-B-025	-	✓	-	✓

引擎機油品質	歐洲以外的所有國家 以色列除外		只有白俄羅斯、摩爾多瓦、俄羅斯、塞爾維亞、土耳其	
	汽油引擎 (包括 CNG、LPG、E85)	柴油引擎	汽油引擎 (包括 CNG、LPG、E85)	柴油引擎
ACEA-A3/B3	✓	-	✓	-
ACEA A3/B4	✓	✓	✓	✓
ACEA-C3	✓	✓	✓	✓
API SM	✓	-	✓	-
API SN	✓	-	✓	-

## 引擎機油黏度級別

歐洲以外的所有國家（以色列除外），  
包括白俄羅斯、摩爾多瓦、俄羅斯、塞爾維亞、土耳其

氣溫情況	汽油和柴油引擎
低至-25 °C	SAE 5W-30 或者 SAE 5W-40
低於-25 °C	SAE 0W-30 或者 SAE 0W-40
低至-20 °C	SAE 10W-30 <sup>1)</sup> 或者 SAE 10W-40 <sup>1)</sup>

<sup>1)</sup> 可以使用，但建議使用 dexos 品質的 SAE 5W-30 或 SAE 5W-40。

## 引擎數據

銷售名稱	1.6	1.6 渦輪	1.8	2.0 渦輪
引擎識別器代碼	A16XER	A16LET	A18XER	A20NFT
活塞排量 (立方公分[cm <sup>3</sup> ])	1598	1598	1796	1998
引擎功率[kW]	85	132	103	162
在轉速 (rpm) 為	6000	5500	6300	5300
扭矩 (牛頓米[Nm])	155	230	175	350
在轉速 (rpm) 為	4000	2050	3800	2000-4000
燃油類型	汽油	汽油	汽油	汽油
辛烷值額定 RON				
已建議使用	<b>95</b>	<b>95</b>	<b>95</b>	<b>95</b>
有可能	98	98	98	98
有可能	91	91 <sup>2)</sup>	91	91
附加燃油類型	-	-	-	E85
機油消耗量 (每千公里公升[1/1000 km])	0.6	0.6	0.6	0.6

2) 只有在避免高引擎負載、全負載或加掛旅行車/拖車在山區行駛或高運載時有可能。

銷售名稱	2.0 渦輪	2.8 V6 渦輪	OPC
引擎識別器代碼	A20NHT	A28NET	A28NER
活塞排量 (立方公分[cm <sup>3</sup> ])	1998	2792	2792
引擎功率[kW]	162	191	239
在轉速 (rpm) 為	5300	5500	5250
扭矩 (牛頓米[Nm])	350	350	435
在轉速 (rpm) 為	2000-4000	1900-4500	5250
燃油類型	汽油	汽油	汽油
辛烷值額定 RON			
已建議使用	<b>95</b>	<b>98</b>	<b>98</b>
有可能	98	95	95
有可能	91	91 <sup>2)</sup>	91 <sup>2)</sup>
機油消耗量 (每千公里公升[1/1000 km])	0.6	0.6	0.6

2) 只有在避免高引擎負載、全負載或加掛旅行車/拖車在山區行駛或高運載時有可能。

銷售名稱	2.0 CDTI	2.0 CDTI	ecoFlex 96kW	2.0 CDTI
引擎識別器代碼	A20DTC	A20DTJ	A20DTH	A20DTH
活塞排量 (立方公分[cm <sup>3</sup> ])	1956	1956	1956	1956
引擎功率[kW]	81	96	96	118
在轉速 (rpm) 為	4000	4000	4000	4000
扭矩 (牛頓米[Nm])	260	300	300	350
在轉速 (rpm) 為	1750-2500	1750-2500	1750-2500	1750-2500
燃油類型	柴油	柴油	柴油	柴油
機油消耗量 (每千公里公升[1/1000 km])	0.6	0.6	0.6	0.6

銷售名稱	ecoFlex 118kW	2.0 CDTI	2.0 CDTI	2.0 CDTI
引擎識別器代碼	A20DTH	A20DTR	A20DTL	A20DT
活塞排量 (立方公分[cm <sup>3</sup> ])	1956	1956	1956	1956
引擎功率[kW]	118	140	81	96
在轉速 (rpm) 為	4000	4500	4000	4000
扭矩 (牛頓米[Nm])	350	400	260	300
在轉速 (rpm) 為	1750-2500	2000	1750-2500	1750-2500

銷售名稱	ecoFlex 118kW	2.0 CDTI	2.0 CDTI	2.0CDTI
引擎識別器代碼	A20DTH	A20DTR	A20DTL	A20DT
燃油類型	柴油	柴油	柴油	柴油
機油消耗量 (每千公里公升[1/1000 km])	0.6	0.6	0.6	0.6

## 性能

### 5 門旅行車 (Hatchback) / 4 門豪華轎車 (Saloon)

引擎	A16XER	A16LET	A18XER	A20NFT
最高速度 <sup>3)</sup> [km/h] (每小時公里)				
手排變速箱	192	225	207	242
自排變速箱	-	-	-	-

<sup>3)</sup> 所指示的最高速度在全裝備重量 (不包括駕駛人) 加上 200 公斤運載重量時可以達到。選裝設備可能減少汽車規定的最高速度。

引擎	A20NHT	A20NHT AWD <sup>4)</sup>	A28NET AWD <sup>4)</sup>	A28NER AWD <sup>4)</sup>
最高速度 <sup>5)</sup> [km/h] (每小時公里)				
手排變速箱	242	240	250 <sup>6)</sup>	250 <sup>6)</sup> /270
自排變速箱	240	239	250 <sup>6)</sup>	250 <sup>6)</sup> /265

引擎	A20DTC	A20DTJ	A20DTL	A20DT
最高速度 [km/h] (每小時公里)				
手排變速箱	190	205	190	205
自排變速箱	-	204	-	204

4) 全四輪驅動。

5) 所指示的最高速度在全裝備重量 (不包括駕駛人) 加上 200 公斤運載重量時可以達到。選裝設備可能減少汽車規定的最高速度。

6) 極限轉速。

引擎	A20DTH AWD <sup>4)</sup>	A20DTH ecoFlex 96kW	A20DTH	A20DTH ecoFlex 118kW	A20DTR
最高速度 [km/h] (每小時公里)					
手排變速箱	215	207	218	221	7)
自排變速箱	213	-	215	-	7)

## 跑旅車 (Sports Tourer)

引擎	A16XER	A16LET	A18XER	A20NHT	A20NHT - AWD <sup>4)</sup>	A20NFT
最高速度 [km/h] (每小時公里)						
手排變速箱	187	220	202	236	234	236
自排變速箱	-	-	-	234	232	-

4) 全四輪驅動。

7) 在印刷此手冊時還沒有數值可用。



引擎	A20DTL	A20DT	A28NET AWD <sup>4)</sup>	A28NER AWD <sup>4)</sup>	A20DTC	A20DTJ
最高速度 [km/h] (每小時公里)						
手排變速箱	185	200	250 <sup>6)</sup>	250 <sup>6)</sup> /265	185	200
自排變速箱	-	198	248 <sup>6)</sup>	250 <sup>6)</sup> /260	-	198

引擎	A20DTH AWD <sup>4)</sup>	A20DTH ecoFlex 96kW	A20DTH	A20DTH ecoFlex 118kW	A20DTR
最高速度 [km/h] (每小時公里)					
手排變速箱	210	203	212	215	7)
自排變速箱	208	-	210	-	7)

4) 全四輪驅動。

6) 極限轉速。

7) 在印刷此手冊時還沒有數值可用。

## 燃油油耗 - 二氧化碳 (CO<sub>2</sub>) 排放

### 4 門豪華轎車 (Saloon)

手排變速箱 / 自排變速箱

引擎	A16XER	A16LET	A18XER	A20NHT	A20NHT AWD <sup>8)</sup>	A20NFT	A20NFT E 85 <sup>9)</sup>
市區 (每百公里公升[1/100 km])	10.3/ -	10.6/ -	10.8/ -	11.9/13.5	12.6/13.6	11.8/ -	17.4/ -
市區額外量 (每百公里公升[1/100 km])	5.7/ -	6.0/ -	5.8/ -	6.0/6.6	6.8/6.8	6.1/ -	8.1/ -
總量 (每百公里公升[1/100 km])	7.4/ -	7.7/ -	7.6/ -	8.2/9.1	8.9/9.3	8.2/ -	11.5/ -
二氧化碳 (CO <sub>2</sub> ) ( 每公里克[g/km])	174/ -	179/ -	179/ -	192/214	209/218	192/ -	189/ -

引擎	A20DTL	A20DT	A28NET AWD <sup>8)</sup>	A28NER AWD <sup>8)</sup>	A20DTC	A20DTJ
市區 (每百公里公升[1/100 km])	6.4/ -	6.4/8.1	16.2/16.6	15.8/16.1	7.7/ -	7.7/9.3
市區額外量 (每百公里公升[1/100 km])	4.2/ -	4.2/4.7	7.8/7.7	7.6/7.5	4.7/ -	4.7/5.3
總量 (每百公里公升[1/100 km])	5.0/ -	5.0/5.9	10.9/11.0	10.6/10.7	5.8/ -	5.8/6.8
二氧化碳 (CO <sub>2</sub> ) ( 每公里克[g/km])	133/ -	133/157	256/258	249/251	154/ -	154/179

8) 全四輪驅動。

9) E 85 驅動。

引擎	A20DTH	A20DTH	A20DTH	A20DTH	A20DTR
	AWD <sup>8)</sup>	ecoFlex 96kW		ecoFlex 118kW	
市區（每百公里公升[1/100 km]）	7.9/9.1	6.3/ -	6.9/8.2	6.3/ -	<sup>10)</sup>
市區額外量（每百公里公升[1/100 km]）	5.0/5.2	4.0/ -	4.6/4.8	4.0/ -	<sup>10)</sup>
總量（每百公里公升[1/100 km]）	6.1/6.6	4.9/ -	5.4/6.0	4.9/ -	<sup>10)</sup>
二氧化碳（CO <sub>2</sub> ）（每公里克[g/km]）	161/174	129/ -	144/159	129/ -	<sup>10)</sup>

## 5 門旅行車 (Hatchback)

手排變速箱 / 自排變速箱

引擎	A16XER	A16LET	A18XER	A20NHT	A20NHT	A20NFT	A20NFT
					AWD <sup>11)</sup>		E 85 <sup>12)</sup>
市區（每百公里公升[1/100 km]）	10.3/ -	10.6/ -	10.8/ -	12.0/13.5	12.6/13.6	12.0/ -	17.5/ -
市區額外量（每百公里公升[1/100 km]）	5.7/ -	6.0/ -	5.8/ -	6.1/6.6	6.8/6.8	6.1/ -	8.2/ -
總量（每百公里公升[1/100 km]）	7.4/ -	7.7/ -	7.6/ -	8.3/9.1	8.9/9.3	8.3/ -	11.6/ -
二氧化碳（CO <sub>2</sub> ）（每公里克[g/km]）	174/ -	179/ -	179/ -	194/214	209/218	194/ -	190/ -

8) 全四輪驅動。

<sup>10)</sup> 在印刷此手冊時還沒有數值可用。

11) 全四輪驅動。

12) E 85 驅動。

引擎	A20DTL	A20DT	A28NET AWD <sup>8)</sup>	A28NER AWD <sup>8)</sup>	A20DTC	A20DTJ
市區（每百公里公升[1/100 km]）	6.4/ -	6.4/8.1	16.2/16.6	15.8/16.1	7.7/ -	7.7/9.3
市區額外量（每百公里公升[1/100 km]）	4.2/ -	4.2/4.7	7.8/7.7	7.6/7.5	4.7/ -	4.7/5.3
總量（每百公里公升[1/100 km]）	5.0/ -	5.0/5.9	10.9/11.0	10.6/10.7	5.8/ -	5.8/6.8
二氧化碳（CO <sub>2</sub> ）（每公里克[g/km]）	133/ -	133/157	256/258	249/251	154/ -	154/179

引擎	A20DTH AWD <sup>8)</sup>	A20DTH ecoFlex 96kW	A20DTH	A20DTH ecoFlex 118kW	A20DTR
市區（每百公里公升[1/100 km]）	8.0/9.1	6.3/ -	6.9/8.2	6.3/ -	13)
市區額外量（每百公里公升[1/100 km]）	5.1/5.2	4.0/ -	4.6/4.8	4.0/ -	10)
總量（每百公里公升[1/100 km]）	6.2/6.6	4.9/ -	5.4/6.0	4.9/ -	10)
二氧化碳（CO <sub>2</sub> ）（每公里克[g/km]）	163/174	129/ -	144/159	129/ -	10)

8) 全四輪驅動。

13) 在印刷此手冊時還沒有數值可用。

10) 在印刷此手冊時還沒有數值可用。

## 跑旅車 (Sports Tourer)

手排變速箱 / 自排變速箱

引擎	A16XER	A16LET	A18XER	A20NHT	A20NHT AWD <sup>14)</sup>	A20NFT	A20NFT E 85 <sup>15)</sup>
市區 (每百公里公升[1/100 km])	10.5/ -	10.9/ -	11.0/ -	12.1/13.6	12.8/13.7	12.1/ -	17.7/ -
市區額外量 (每百公里公升[1/100 km])	5.9/ -	6.2/ -	6.0/ -	6.2/6.7	6.9/7.0	6.2/ -	8.2/ -
總量 (每百公里公升[1/100 km])	7.6/ -	7.9/ -	7.8/ -	8.4/9.2	9.1/9.5	8.4/ -	11.7/ -
二氧化碳 (CO <sub>2</sub> ) ( 每公里克[g/km])	178/ -	186/ -	184/ -	196/217	213/223	196/ -	192/ -

引擎	A20DTL	A20DT	A28NET AWD <sup>14)</sup>	A28NER AWD <sup>14)</sup>	A20DTC	A20DTJ
市區 (每百公里公升[1/100 km])	6.5/ -	6.5/8.4	16.7/17.1	16.0/16.7	7.7/ -	7.7/9.3
市區額外量 (每百公里公升[1/100 km])	4.3/ -	4.3/4.8	8.0/7.9	7.9/7.8	4.7/ -	4.7/5.3
總量 (每百公里公升[1/100 km])	5.1/ -	5.1/6.1	11.2/11.3	10.9/11.0	5.8/ -	5.8/6.8
二氧化碳 (CO <sub>2</sub> ) ( 每公里克[g/km])	136/ -	136/162	263/265	255/259	154/ -	154/179

14) 全四輪驅動。

15) E 85 驅動。

引擎	A20DTH AWD <sup>14)</sup>	A20DTH ecoFlex 96kW	A20DTH	A20DTH ecoFlex 118kW	A20DTR
市區（每百公里公升[1/100 km]）	8.0/9.5	6.5/ -	7.1/8.3	6.5/ -	<sup>16)</sup>
市區額外量（每百公里公升[1/100 km]）	5.1/5.2	4.2/ -	4.8/5.0	4.2/ -	<sup>16)</sup>
總量（每百公里公升[1/100 km]）	6.2/6.8	5.1/ -	5.6/6.2	5.1/ -	<sup>16)</sup>
二氧化碳（CO <sub>2</sub> ）（每公里克[g/km]）	164/179	134/ -	149/164	134/ -	<sup>16)</sup>

<sup>14)</sup> 全四輪驅動。

<sup>16)</sup> 在印刷此手冊時還沒有數值可用。

## 汽車重量

全裝備重量，基本車型而不帶選裝設備

4 門豪華轎車 (Saloon)	引擎	手排變速箱	自排變速箱
帶/不帶空調 公斤 (kg)	A16XER、A18XER	1503/ -	-
	A16LET	- /1570	-
	A20DTC、A20DTL	- /1613	-
	A20DTH ecoFlex 96kW	1613/ -	-
	A20DTH - 全四輪驅動	- /1733	- /1788
	A20DTH	1613/ -	1613/ -
	A20DTH ecoFlex 118kW	1613/ -	-
	A20DT、A20DTJ	- /1613	1613/ -

## 4 門豪華轎車 (Saloon)

帶/不帶空調

公斤 (kg)

## 引擎

## 手排變速箱

## 自排變速箱

A20DTR

- /1665

- /1690

A20DTR - 全四輪驅動

- /1780

- /1805

A20NHT

- /1613

- /1655

A20NHT - 全四輪驅動

- /1733

- /1770

A20NFT

- /1613

-

A28NET - 全四輪驅動

- /1810

- /1835

A28NER - 全四輪驅動

- /1810

- /1835



## 全裝備重量，基本車型而不帶選裝設備

## 5 門旅行車 (Hatchback)

帶/不帶空調  
公斤 (kg)

## 引擎

## 手排變速箱

## 自排變速箱

A16XER、A18XER

1503/ -

-

A16LET

- /1585

-

A20DTL、A20DTC

- /1613

-

A20DTH ecoFlex 96kW

1613/ -

-

A20DTH - 全四輪驅動

- /1788

- /1788

A20DTH

1613/ -

1613/ -

A20DTH ecoFlex 118kW

1613/ -

-

A20DT

- /1613

1613/ -

5門旅行車 (Hatchback)	引擎	手排變速箱	自排變速箱
帶/不帶空調	A20DTJ	- /1613	1655/ -
公斤 (kg)	A20DTR	- /1680	- /1705
	A20DTR - 全四輪驅動	- /1795	- /1820
	A20NHT	- /1645	- /1670
	A20NFT	- /1645	-
	A20NHT - 全四輪驅動	- /1733	- /1785
	A28NET - 全四輪驅動	- /1825	- /1843
	A28NER - 全四輪驅動	- /1825	- /1843

## 全裝備重量，基本車型而不帶選裝設備

跑旅車 (Sports Tourer)	引擎	手排變速箱	自排變速箱
帶/不帶空調 公斤 (kg)	A16XER	- /1610	-
	A16LET	- /1660	-
	A18XER	- /1613	-
	A20DTL、A20DTC	- /1730	-
	A20DTH ecoFlex 96kW	- /1733	-
	A20DTH	- /1733	1733/1743
	A20DTH - 全四輪驅動	- /1843	- /1843
	A20DTH ecoFlex 118kW	- /1733	-

跑旅車 (Sports Tourer)	引擎	手排變速箱	自排變速箱
帶/不帶空調	A20DT、A20DTJ	- /1730	- /1733
公斤 (kg)	A20DTR	- /1733	- /1775
	A20DTR - 全四輪驅動	- /1843	- /1900
	A20NFT	- /1725	-
	A20NHT	- /1725	- /1733
	A20NHT - 全四輪驅動	- /1843	- /1843
	A28NET - 全四輪驅動	- /1940	- /1953
	A28NER - 全四輪驅動	- /1940	- /1953

## 全裝備重量，基本車型而帶所有選裝設備

4門豪華轎車 (Saloon)	引擎	手排變速箱	自排變速箱
帶/不帶空調 公斤 (kg)	A16XER	- /1672	-
	A16LET	- /1729	-
	A18XER	- /1692	-
	A20DTL、A20DTC	- /1778	-
	A20DT	- /1793	- /1819
	A20DTH ecoFlex 96kW	- /1806	-
	A20DTH	- /1806	- /1829
	A20DTH ecoFlex 118kW	- /1806	-

## 4 門豪華轎車 (Saloon)

帶/不帶空調

公斤 (kg)

## 引擎

## 手排變速箱

## 自排變速箱

A20DTJ

- /1793

- /1819

A20DTR

- /1822

- /1846

A20DTR - 全四輪驅動

- /1938

- /1962

A20NFT

- /1789

-

A20NHT

- /1789

- /1813

A20NHT - 全四輪驅動

- /1905

- /1929

A28NET - 全四輪驅動

- /1968

- /1992

A28NER - 全四輪驅動

- /1968

- /1992

## 全裝備重量，基本車型而帶所有選裝設備

5 門旅行車 (Hatchback)	引擎	手排變速箱	自排變速箱
帶/不帶空調 公斤 (kg)	A16XER	- /1687	-
	A16LET	- /1744	-
	A18XER	- /1707	-
	A20DTC、A20DTL	- /1793	-
	A20DTH ecoFlex 96kW	- /1821	-
	A20DTH	- /1821	- /1844
	A20DTH ecoFlex 118kW	- /1821	-
	A20DT、A20DTJ	- /1808	- /1834
帶/不帶空調 公斤 (kg)	A20DTR	- /1837	- /1861
	A20DTR - 全四輪驅動	- /1953	- /1977
	A20NHT	- /1804	- /1828
	A20NHT - 全四輪驅動	- /1920	- /1944
	A20NFT	- /1804	-
	A28NET - 全四輪驅動	- /1983	- /2007
	A28NER - 全四輪驅動	- /1983	- /2007

## 全裝備重量，基本車型而帶所有選裝設備

跑旅車 (Sports Tourer)	引擎	手排變速箱	自排變速箱
帶/不帶空調 公斤 (kg)	A16XER	- /1784	-
	A16LET	- /1837	-
	A18XER	- /1799	-
	A20DTL、A20DTC	- /1899	-
	A20DTH ecoFlex 96kW	- /1918	-
	A20DTH	- /1918	- /1942
	A20DTH ecoFlex 118kW	- /1918	-
	A20DT、A20DTJ	- /1908	- /1941
	A20DTR	- /1932	- /1956
帶/不帶空調 公斤 (kg)	A20DTR - 全四輪驅動	- /2053	- /2077
	A20NHT	- /1899	- /1923
	A20NHT - 全四輪驅動	- /2021	- /2045
	A20NFT	- /1899/	-
	A28NET - 全四輪驅動	- /2074	- /2098
	A28NER - 全四輪驅動	- /2074	- /2098



## 汽車尺寸

	4 門豪華轎車 (Saloon)	5 門旅行車 (Hatchback)	跑旅車 (Sports Tourer)
長度 (毫米[mm])	4830	4830	4908
車外後視鏡未張開時的寬度 (毫米[mm])	1856	1856	1856
兩個車外後視鏡張開時的寬度 (毫米[mm])	2084	2084	2084
高度 (不計天線) (毫米[mm])	1498	1498	1520
行李廂地板長度[mm]	1003	1003	1086
行李廂帶收摺後座椅時的長度[mm]	1895	1895	1908
行李廂寬度 (毫米[mm])	1027	1027	1030
行李廂高度 (毫米[mm])	356	436	677
車輪基座 (毫米[mm])	2737	2737	2737
轉彎直徑 (公尺[m])	11.4	11.4	11.4

## 容量

### 引擎機油

引擎	A16XER	A16LET	A18XER	A20NHT, A20NFT	A28NET	A28NER
包括濾清器 (公升[1])	4.5	4.5	4.5	6.0	6.3	6.3
在「MIN」(低限)和「MAX」(高限)之間 (公升[1])	1.0	1.0	1.0	1.0	1.0	1.0

引擎	A20DTC, A20DTJ, A20DTH A20DTL A20DT		A20DTH A20DTH		A20DTR
	ecoFlex 96kW			ecoFlex 118kW	
包括濾清器 (公升[1])	4.5	4.5	4.5	4.5	4.5
在「MIN」(低限)和「MAX」(高限)之間 (公升[1])	1.0	1.0	1.0	1.0	1.0

### 燃油箱

汽油/柴油, 標準容量 (公升[1])	70
---------------------	----

## 輪胎壓力

### 以前輪驅動的汽車的輪胎壓力

5 門旅行車 (Hatchback) / 4 門豪華轎車 (Saloon)

引擎	輪胎	乘載達 3 人時的舒適性		乘載達 3 人時的 ECO		帶全負載	
		前	後	前	後	前	後
		[kPa/bar] ([psi])	[kPa/bar] ([psi])	[kPa/bar] ([psi])	[kPa/bar] ([psi])	[kPa/bar] ([psi])	[kPa/bar] ([psi])
A16XER	205/60 R16 <sup>17)</sup> ,	220/2.2 (32)	200/2.0 (29)	270/2.7 (39)	260/2.6 (38)	220/2.2 (32)	270/2.7 (39)
	215/60 R16 ,						
	215/55 R17 <sup>17)</sup> ,						
	245/35 R20 <sup>18)</sup> ,						
	225/50 R17 <sup>17)18)</sup> ,						
	245/45 R18 ,						
	245/40 R19 <sup>18)</sup>						
	225/55 R17	220/2.2 (32)	200/2.0 (29)	300/3.0 (43)	300/3.0 (43)	220/2.2 (32)	270/2.7 (39)

<sup>17)</sup> 只允許用作冬季輪胎

<sup>18)</sup> 加固款式 (XL)

引擎	輪胎	乘載達 3 人時的舒適性		乘載達 3 人時的 ECO		帶全負載	
		前	後	前	後	前	後
		[kPa/bar] ([psi])	[kPa/bar] ([psi])	[kPa/bar] ([psi])	[kPa/bar] ([psi])	[kPa/bar] ([psi])	[kPa/bar] ([psi])
A16 LET	225/50 R17 <sup>17)</sup> 18)	220/2.2 (32)	200/2.0 (29)	-	-	220/2.2 (32)	270/2.7 (39)
	225/45 R18 <sup>17)</sup> 18)						
	215/55 R17 <sup>17)</sup>	220/2.2 (32)	200/2.0 (29)	270/2.7 (39)	260/2.6 (38)	220/2.2 (32)	270/2.7 (39)
	235/45 R18 <sup>17)</sup>						
	245/45 R18						
	245/40 R19 <sup>18)</sup>						
	245/35 R20 <sup>18)</sup>						
	225/55 R17	220/2.2 (32)	200/2.0 (29)	300/3.0 (43)	300/3.0 (43)	220/2.2 (32)	270/2.7 (39)

<sup>17)</sup> 只允許用作冬季輪胎

<sup>18)</sup> 加固款式 (XL)

引擎	輪胎	乘載達 3 人時的舒適性		乘載達 3 人時的 ECO		帶全負載	
		前	後	前	後	前	後
		[kPa/bar] ([psi])	[kPa/bar] ([psi])	[kPa/bar] ([psi])	[kPa/bar] ([psi])	[kPa/bar] ([psi])	[kPa/bar] ([psi])
A18XER	205/60 R16 <sup>17)</sup> ,	220/2.2 (32)	200/2.0 (29)	270/2.7 (39)	260/2.6 (38)	220/2.2 (32)	270/2.7 (39)
	215/60 R16 ,						
	215/55 R17 <sup>17)</sup> ,						
	245/35 R20 <sup>18)</sup>						
	225/50 R17 <sup>17)18)</sup> ,						
	225/45 R18 <sup>17)18)</sup> ,						
	235/45 R18 <sup>17)</sup> ,						
	245/45 R18 ,						
	245/40 R19 <sup>18)</sup>						
	225/55 R17	220/2.2 (32)	200/2.0 (29)	300/3.0 (43)	300/3.0 (43)	220/2.2 (32)	270/2.7 (39)

<sup>17)</sup> 只允許用作冬季輪胎

<sup>18)</sup> 加固款式 (XL)

引擎	輪胎	乘載達 3 人時的舒適性		乘載達 3 人時的 ECO		帶全負載	
		前	後	前	後	前	後
		[kPa/bar] ([psi])	[kPa/bar] ([psi])	[kPa/bar] ([psi])	[kPa/bar] ([psi])	[kPa/bar] ([psi])	[kPa/bar] ([psi])
帶手排變速箱的 A20NHT、A20NFT	225/50 R17 <sup>17)</sup> 18)	240/2.4 (35)	220/2.2 (32)	-	-	250/2.5 (36)	300/3.0 (43)
	225/45 R18 <sup>17)</sup> 18)						
	215/55 R17 <sup>17)</sup>	220/2.2 (32)	200/2.0 (29)	270/2.7 (39)	260/2.6 (38)	220/2.2 (32)	270/2.7 (39)
	235/45 R18 <sup>17)</sup>						
	245/45 R18						
	245/40 R19 <sup>18)</sup>						
	225/55 R17	220/2.2 (32)	200/2.0 (29)	300/3.0 (43)	300/3.0 (43)	220/2.2 (32)	270/2.7 (39)
245/35 R20 <sup>18)</sup>	230/2.3 (33)	210/2.1 (30)	270/2.7 (39)	260/2.6 (38)	250/2.5 (36)	300/3.0 (43)	

<sup>17)</sup> 只允許用作冬季輪胎

<sup>18)</sup> 加固款式 (XL)

引擎	輪胎	乘載達 3 人時的舒適性		乘載達 3 人時的 ECO		帶全負載	
		前	後	前	後	前	後
		[kPa/bar] ([psi])	[kPa/bar] ([psi])	[kPa/bar] ([psi])	[kPa/bar] ([psi])	[kPa/bar] ([psi])	[kPa/bar] ([psi])
帶自排變速箱的 A20NHT	225/50 R17 <sup>17)</sup> 18)	240/2.4 (35)	220/2.2 (32)	-	-	250/2.5 (36)	300/3.0 (43)
	225/45 R18 <sup>17)</sup> 18)						
	215/55 R17 <sup>17)</sup>	220/2.2 (32)	200/2.0 (29)	270/2.7 (39)	260/2.6 (38)	220/2.2 (32)	270/2.7 (39)
	235/45 R18 <sup>17)</sup>						
	245/45 R18						
	245/40 R19 <sup>18)</sup>						
	225/55 R17	220/2.2 (32)	200/2.0 (29)	300/3.0 (43)	300/3.0 (43)	220/2.2 (32)	270/2.7 (39)
245/35 R20 <sup>18)</sup>	240/2.4 (35)	220/2.2 (32)	270/2.7 (39)	260/2.6 (38)	250/2.5 (36)	300/3.0 (43)	

<sup>17)</sup> 只允許用作冬季輪胎

<sup>18)</sup> 加固款式 (XL)

引擎	輪胎	乘載達 3 人時的舒適性		乘載達 3 人時的 ECO		帶全負載	
		前	後	前	後	前	後
		[kPa/bar] ([psi])	[kPa/bar] ([psi])	[kPa/bar] ([psi])	[kPa/bar] ([psi])	[kPa/bar] ([psi])	[kPa/bar] ([psi])
A20DTC、A20DTL	225/50 R17 <sup>17)</sup> 18)	220/2.2 (32)	200/2.0 (29)	-	-	220/2.2 (32)	270/2.7 (39)
	225/45 R18 <sup>17)</sup> 18)						
	205/60 R16 <sup>17)</sup>	220/2.2 (32)	200/2.0 (29)	270/2.7 (39)	260/2.6 (38)	220/2.2 (32)	270/2.7 (39)
	215/60 R16						
	215/55 R17 <sup>17)</sup>						
	235/45 R18 <sup>17)</sup>						
	245/45 R18						
	245/40 R19 <sup>18)</sup>						
	245/35 R20 <sup>18)</sup>						
	225/55 R17	220/2.2 (32)	200/2.0 (29)	280/2.8 (41)	280/2.8 (41)	220/2.2 (32)	270/2.7 (39)

<sup>17)</sup> 只允許用作冬季輪胎

<sup>18)</sup> 加固款式 (XL)



引擎	輪胎	乘載達 3 人時的舒適性		乘載達 3 人時的 ECO		帶全負載	
		前	後	前	後	前	後
		[kPa/bar] ([psi])	[kPa/bar] ([psi])	[kPa/bar] ([psi])	[kPa/bar] ([psi])	[kPa/bar] ([psi])	[kPa/bar] ([psi])
帶手排變速箱的 A20NTJ、A20DT	215/60 R16，	220/2.2 (32)	200/2.0 (29)	270/2.7 (39)	260/2.6 (38)	230/2.3 (33)	280/2.8 (41)
	225/50 R17 <sup>17)</sup> 18)，						
	225/45 R18 <sup>17)</sup> 18)						
	205/60 R16 <sup>17)</sup> ，	220/2.2 (32)	200/2.0 (29)	270/2.7 (39)	260/2.6 (38)	220/2.2 (32)	270/2.7 (39)
	215/55 R17 <sup>17)</sup> ，						
	235/45 R18 <sup>17)</sup> ，						
	245/45 R18，						
	245/40 R19 <sup>18)</sup>						
	225/55 R17	220/2.2 (32)	200/2.0 (29)	280/2.8 (41)	280/2.8 (41)	220/2.2 (32)	270/2.7 (39)
	245/35 R20 <sup>18)</sup>	230/2.3 (33)	210/2.1 (30)	270/2.7 (39)	260/2.6 (38)	230/2.3 (33)	280/2.8 (41)

<sup>17)</sup> 只允許用作冬季輪胎

<sup>18)</sup> 加固款式 (XL)

引擎	輪胎	乘載達 3 人時的舒適性		乘載達 3 人時的 ECO		帶全負載	
		前	後	前	後	前	後
		[kPa/bar] ([psi])	[kPa/bar] ([psi])	[kPa/bar] ([psi])	[kPa/bar] ([psi])	[kPa/bar] ([psi])	[kPa/bar] ([psi])
帶自排變速箱的 A20NTJ、A20DT	215/60 R16，	230/2.3 (33)	210/2.1 (30)	270/2.7 (39)	260/2.6 (38)	230/2.3 (33)	280/2.8 (41)
	225/50 R17 <sup>17)</sup> 18)，						
	225/45 R18 <sup>17)</sup> 18)						
	205/60 R16 <sup>17)</sup> ，	220/2.2 (32)	200/2.0 (29)	270/2.7 (39)	260/2.6 (38)	220/2.2 (32)	270/2.7 (39)
	215/55 R17 <sup>17)</sup> ，						
	235/45 R18 <sup>17)</sup> ，						
	245/45 R18，						
	245/40 R19 <sup>18)</sup>						
	225/55 R17	220/2.2 (32)	200/2.0 (29)	280/2.8 (41)	280/2.8 (41)	220/2.2 (32)	270/2.7 (39)
	245/35 R20 <sup>18)</sup>	230/2.3 (33)	210/2.1 (30)	270/2.7 (39)	260/2.6 (38)	230/2.3 (33)	280/2.8 (41)

<sup>17)</sup> 只允許用作冬季輪胎

<sup>18)</sup> 加固款式 (XL)

引擎	輪胎	乘載達 3 人時的舒適性		乘載達 3 人時的 ECO		帶全負載	
		前	後	前	後	前	後
		[kPa/bar] ([psi])	[kPa/bar] ([psi])	[kPa/bar] ([psi])	[kPa/bar] ([psi])	[kPa/bar] ([psi])	[kPa/bar] ([psi])
帶手排變速箱的 A20DTH	215/60 R16	230/2.3 (33)	210/2.1 (30)	270/2.7 (39)	260/2.6 (38)	240/2.4 (35)	290/2.9 (42)
	225/50 R17 <sup>17)</sup> 18)	240/2.4 (35)	220/2.2 (32)	-	-	240/2.4 (35)	290/2.9 (42)
	225/45 R18 <sup>17)</sup> 18)						
	215/55 R 17 <sup>17)</sup>	220/2.2 (32)	200/2.0 (29)	270/2.7 (39)	260/2.6 (38)	220/2.2 (32)	270/2.7 (39)
	235/45 R18 <sup>17)</sup>						
	245/45 R18						
	245/40 R19 <sup>18)</sup>						
	225/55 R17	220/2.2 (32)	200/2.0 (29)	280/2.8 (41)	280/2.8 (41)	220/2.2 (32)	270/2.7 (39)
245/35 R20 <sup>18)</sup>	220/2.2 (32)	200/2.0 (29)	270/2.7 (39)	260/2.6 (38)	230/2.3 (33)	280/2.8 (41)	

<sup>17)</sup> 只允許用作冬季輪胎

<sup>18)</sup> 加固款式 (XL)

引擎	輪胎	乘載達 3 人時的舒適性		乘載達 3 人時的 ECO		帶全負載	
		前	後	前	後	前	後
		[kPa/bar] ([psi])	[kPa/bar] ([psi])	[kPa/bar] ([psi])	[kPa/bar] ([psi])	[kPa/bar] ([psi])	[kPa/bar] ([psi])
帶自排變速箱的 A20DTH 引擎	225/50 R17 <sup>17)</sup> 18)	240/2.4 (35)	220/2.2 (32)	-	-	240/2.4 (35)	290/2.9 (42)
	225/45 R18 <sup>17)</sup> 18)						
	215/55 R17 <sup>17)</sup>	220/2.2 (32)	200/2.0 (29)	270/2.7 (39)	260/2.6 (38)	220/2.2 (32)	270/2.7 (39)
	235/45 R18 <sup>17)</sup>						
	245/45 R18						
	245/40 R19 <sup>18)</sup>						
	225/55 R17	220/2.2 (32)	200/2.0 (29)	280/2.8 (41)	280/2.8 (41)	220/2.2 (32)	270/2.7 (39)
245/35 R20 <sup>18)</sup>	220/2.2 (32)	200/2.0 (29)	270/2.7 (39)	260/2.6 (38)	230/2.3 (33)	280/2.8 (41)	

<sup>17)</sup> 只允許用作冬季輪胎

<sup>18)</sup> 加固款式 (XL)

引擎	輪胎	乘載達 3 人時的舒適性		乘載達 3 人時的 ECO		帶全負載	
		前	後	前	後	前	後
		[kPa/bar] ([psi])	[kPa/bar] ([psi])	[kPa/bar] ([psi])	[kPa/bar] ([psi])	[kPa/bar] ([psi])	[kPa/bar] ([psi])
帶手排變速箱的 A20DTH ECOFlex	225/50 R17 <sup>17)</sup> 18)	240/2.4 (35)	220/2.2 (32)	-	-	240/2.4 (35)	290/2.9 (42)
	225/45 R18 <sup>17)</sup> 18)						
	215/60 R16	230/2.3 (33)	210/2.1 (30)	270/2.7 (39)	260/2.6 (38)	240/2.4 (35)	290/2.9 (42)
	215/55 R17 <sup>17)</sup>	220/2.2 (32)	200/2.0 (29)	270/2.7 (39)	260/2.6 (38)	220/2.2 (32)	270/2.7 (39)
	235/45 R18 <sup>17)</sup> ,						
	245/40 R19 <sup>18)</sup> ,						
	245/45 R18						
	225/55 R17	220/2.2 (32)	200/2.0 (29)	300/3.0 (43)	300/3.0 (43)	220/2.2 (32)	270/2.7 (39)
	245/35 R20 <sup>18)</sup>	220/2.2 (32)	200/2.0 (29)	270/2.7 (39)	260/2.6 (38)	230/2.3 (33)	280/2.8 (41)

<sup>17)</sup> 只允許用作冬季輪胎

<sup>18)</sup> 加固款式 (XL)

引擎	輪胎	乘載達 3 人時的舒適性		乘載達 3 人時的 ECO		帶全負載	
		前	後	前	後	前	後
		[kPa/bar] ([psi])	[kPa/bar] ([psi])	[kPa/bar] ([psi])	[kPa/bar] ([psi])	[kPa/bar] ([psi])	[kPa/bar] ([psi])
帶手排變速箱的 A20DTR	215/55 R17 <sup>17)</sup> ,	220/2.2 (32)	200/2.0 (29)	270/2.7 (39)	260/2.6 (38)	230/2.3 (33)	280/2.8 (41)
	235/45 R18 <sup>17)</sup> ,						
	245/45 R18 ,						
	245/40 R19 <sup>18)</sup>						
	225/55 R17	220/2.2 (32)	200/2.0 (29)	280/2.8 (41)	280/2.8 (41)	230/2.3 (33)	280/2.8 (41)
	225/50 R17 <sup>17)18)</sup> ,	240/2.4 (34)	220/2.2 (32)	-	-	250/2.5 (36)	300/3.0 (43)
	225/45 R18 <sup>17)18)</sup>						
245/35 R20 <sup>18)</sup>	230/2.3 (33)	210/2.1 (30)	270/2.7 (39)	260/2.6 (38)	240/2.4 (34)	290/2.9 (41)	

<sup>17)</sup> 只允許用作冬季輪胎

<sup>18)</sup> 加固款式 (XL)

引擎	輪胎	乘載達 3 人時的舒適性		乘載達 3 人時的 ECO		帶全負載	
		前	後	前	後	前	後
		[kPa/bar] ([psi])	[kPa/bar] ([psi])	[kPa/bar] ([psi])	[kPa/bar] ([psi])	[kPa/bar] ([psi])	[kPa/bar] ([psi])
帶自排變速箱的 A20DTR	215/55 R17 <sup>17)</sup> ,	220/2.2 (32)	200/2.0 (29)	270/2.7 (39)	260/2.6 (38)	230/2.3 (33)	280/2.8 (41)
	235/45 R18 <sup>17)</sup> ,						
	245/45 R18 ,						
	245/40 R19 <sup>18)</sup>						
	225/55 R17	220/2.2 (32)	200/2.0 (29)	280/2.8 (41)	280/2.8 (41)	230/2.3 (33)	280/2.8 (41)
	225/50 R17 <sup>17)18)</sup> ,	240/2.4 (34)	220/2.2 (32)	-	-	250/2.5 (36)	300/3.0 (43)
	225/45 R18 <sup>17)18)</sup>						
245/35 R20 <sup>18)</sup>	230/2.3 (33)	210/2.1 (30)	270/2.7 (39)	260/2.6 (38)	240/2.4 (34)	290/2.9 (41)	
全部	臨時備用車輪	420/4.2 (61)	420/4.2 (61)	-	-	420/4.2 (61)	420/4.2 (61)

<sup>17)</sup> 只允許用作冬季輪胎

<sup>18)</sup> 加固款式 (XL)

## 跑旅車 (Sports Tourer)

引擎	輪胎	乘載達 3 人時的舒適性		乘載達 3 人時的 ECO		帶全負載	
		前	後	前	後	前	後
		[kPa/bar] ([psi])	[kPa/bar] ([psi])	[kPa/bar] ([psi])	[kPa/bar] ([psi])	[kPa/bar] ([psi])	[kPa/bar] ([psi])
A16XER	205/60 R16 <sup>19)</sup> ,	220/2.2 (32)	240/2.4 (34)	270/2.7 (39)	290/2.9 (41)	220/2.2 (32)	290/2.9 (42)
	215/60 R16 ,						
	215/55 R17 , <sup>19)</sup>						
	225/55 R17 ,						
	225/50 R17 <sup>20)</sup> ,						
	225/45 R18 <sup>19)</sup> , <sup>21)</sup>						
	235/45 R18 <sup>19)</sup>						
	245/45 R18 ,						
	245/40 R19 <sup>21)</sup> ,						
	245/35 R20 <sup>21)</sup>						

19) 只允許用作冬季輪胎

20) 只允許加固款式用作冬季輪胎

21) 加固款式 (XL)



引擎	輪胎	乘載達 3 人時的舒適性		乘載達 3 人時的 ECO		帶全負載	
		前	後	前	後	前	後
		[kPa/bar] ([psi])	[kPa/bar] ([psi])	[kPa/bar] ([psi])	[kPa/bar] ([psi])	[kPa/bar] ([psi])	[kPa/bar] ([psi])
A18XER	205/60 R16 <sup>19)</sup> ,	220/2.2 (32)	240/2.4 (34)	270/2.7 (39)	290/2.9 (41)	220/2.2 (32)	290/2.9 (42)
	215/60 R16 ,						
	215/55 R17 <sup>19)</sup> ,						
	225/55 R17 ,						
	225/50 R17 <sup>20)</sup> ,						
	225/45 R18 <sup>19)</sup> ,						
	235/45 R18 <sup>19)</sup> ,						
	245/45 R18 ,						
	245/40 R19 <sup>21)</sup> ,						
	245/35 R20 <sup>21)</sup>						

<sup>19)</sup> 只允許用作冬季輪胎

<sup>20)</sup> 只允許加固款式用作冬季輪胎

<sup>21)</sup> 加固款式 (XL)

引擎	輪胎	乘載達 3 人時的舒適性		乘載達 3 人時的 ECO		帶全負載	
		前	後	前	後	前	後
		[kPa/bar] ([psi])	[kPa/bar] ([psi])	[kPa/bar] ([psi])	[kPa/bar] ([psi])	[kPa/bar] ([psi])	[kPa/bar] ([psi])
A16 LET	215/55 R17 <sup>19)</sup> ,	220/2.2 (32)	240/2.4 (34)	270/2.7 (39)	290/2.9 (42)	220/2.2 (32)	290/2.9 (42)
	225/55 R17 ,						
	225/50 R17 <sup>20)</sup> ,						
	235/45 R18 <sup>19)</sup> ,						
	245/45 R18 ,						
	245/40 R19 <sup>21)</sup> ,						
	245/35 R20 <sup>21)</sup>						
	225/45 R18 <sup>19)21)</sup>	230/2.3 (33)	250/2.5 (36)	-	-	240/2.4 (34)	310/3.1 (45)

19) 只允許用作冬季輪胎

20) 只允許加固款式用作冬季輪胎

21) 加固款式 (XL)

引擎	輪胎	乘載達 3 人時的舒適性		乘載達 3 人時的 ECO		帶全負載	
		前	後	前	後	前	後
		[kPa/bar] ([psi])	[kPa/bar] ([psi])	[kPa/bar] ([psi])	[kPa/bar] ([psi])	[kPa/bar] ([psi])	[kPa/bar] ([psi])
A20NHT, A20NFT	225/50 R17 <sup>20)</sup> ,	240/2.4 (34)	260/2.6 (38)	270/2.7 (39)	290/2.9 (42)	250/2.5 (36)	320/3.2 (46)
	235/45 R18 <sup>19)</sup> ,						
	245/35 R20 <sup>21)</sup>						
	225/45 R18 <sup>19)21)</sup>	270/2.7 (39)	290/2.9 (42)	-	-	280/2.8 (40)	350/3.5 (51)
	215/55 R17 <sup>19)</sup>	230/2.3 (33)	250/2.5 (36)	270/2.7 (39)	290/2.9 (42)	250/2.5 (36)	320/3.2 (46)
	225/55 R17,	220/2.2 (32)	240/2.4 (34)	270/2.7 (39)	290/2.9 (42)	220/2.2 (32)	290/2.9 (42)
	245/40 R19 <sup>21)</sup>						
245/45 R18	220/2.2 (32)	240/2.4 (34)	270/2.7 (39)	290/2.9 (42)	230/2.3 (33)	300/3.0 (43)	

20) 只允許加固款式用作冬季輪胎

19) 只允許用作冬季輪胎

21) 加固款式 (XL)

引擎	輪胎	乘載達 3 人時的舒適性		乘載達 3 人時的 ECO		帶全負載	
		前	後	前	後	前	後
		[kPa/bar] ([psi])	[kPa/bar] ([psi])	[kPa/bar] ([psi])	[kPa/bar] ([psi])	[kPa/bar] ([psi])	[kPa/bar] ([psi])
A20DTC、A20DTL	225/50 R17 <sup>20)</sup> ，	220/2.2 (32)	240/2.4 (34)	270/2.7 (39)	290/2.9 (42)	230/2.3 (33)	300/3.0 (43)
	215/55 R17 <sup>19)</sup> ，						
	235/45 R18 <sup>19)</sup>						
	225/45 R18 <sup>19)21)</sup>	250/2.5 (36)	270/2.7 (39)	–	–	250/2.5 (36)	320/3.2 (46)
	245/45 R18，	220/2.2 (32)	240/2.4 (35)	270/2.7 (39)	290/2.9 (42)	220/2.2 (32)	290/2.9 (42)
	245/40 R19 <sup>21)</sup> ，						
245/35 R20 <sup>21)</sup>							
	225/55 R17	220/2.2 (32)	240/2.4 (35)	290/2.9 (42)	320/3.2 (46)	220/2.2 (32)	290/2.9 (42)

20) 只允許加固款式用作冬季輪胎

19) 只允許用作冬季輪胎

21) 加固款式 (XL)

引擎	輪胎	乘載達 3 人時的舒適性		乘載達 3 人時的 ECO		帶全負載	
		前 [kPa/bar] ([psi])	後 [kPa/bar] ([psi])	前 [kPa/bar] ([psi])	後 [kPa/bar] ([psi])	前 [kPa/bar] ([psi])	後 [kPa/bar] ([psi])
帶手排變速箱的 A20NTJ、A20DT	225/45 R18 <sup>19)21)</sup>	250/2.5 (36)	270/2.7 (39)	-	-	250/2.5 (36)	320/3.2 (46)
	215/55 R17 <sup>19)</sup> ，	220/2.2 (32)	240/2.4 (35)	270/2.7 (39)	290/2.9 (42)	230/2.3 (33)	300/3.0 (43)
	225/50 R17 <sup>20)</sup> ，						
	235/45 R18 <sup>19)</sup>						
	225/55 R17	220/2.2 (32)	240/2.4 (35)	290/2.9 (42)	320/3.2 (46)	220/2.2 (32)	290/2.9 (42)
	245/45 R18，	220/2.2 (32)	240/2.4 (35)	270/2.7 (39)	290/2.9 (42)	220/2.2 (32)	290/2.9 (42)
245/40 R19 <sup>21)</sup> ，							
245/35 R20 <sup>21)</sup>							

19) 只允許用作冬季輪胎

21) 加固款式 (XL)

20) 只允許加固款式用作冬季輪胎

引擎	輪胎	乘載達 3 人時的舒適性		乘載達 3 人時的 ECO		帶全負載	
		前 [kPa/bar] ([psi])	後 [kPa/bar] ([psi])	前 [kPa/bar] ([psi])	後 [kPa/bar] ([psi])	前 [kPa/bar] ([psi])	後 [kPa/bar] ([psi])
帶自排變速箱的 A20NTJ、A20DT	225/45 R18 <sup>19)21)</sup>	250/2.5 (36)	270/2.7 (39)	-	-	250/2.5 (36)	320/3.2 (46)
	215/55 R17 <sup>19)</sup> ，	230/2.3 (33)	250/2.5 (36)	270/2.7 (39)	290/2.9 (42)	230/2.3 (33)	300/3.0 (43)
	225/50 R17 <sup>20)</sup> ，						
	245/35 R20 <sup>21)</sup> ，						
	235/45 R18 <sup>19)</sup>						
	225/55 R17	220/2.2 (32)	240/2.4 (35)	290/2.9 (42)	320/3.2 (46)	220/2.2 (32)	290/2.9 (42)
	245/45 R18，	220/2.2 (32)	240/2.4 (35)	270/2.7 (39)	290/2.9 (42)	220/2.2 (32)	290/2.9 (42)
245/40 R19 <sup>21)</sup>							

19) 只允許用作冬季輪胎

21) 加固款式 (XL)

20) 只允許加固款式用作冬季輪胎

引擎	輪胎	乘載達 3 人時的舒適性		乘載達 3 人時的 ECO		帶全負載	
		前	後	前	後	前	後
		[kPa/bar] ([psi])	[kPa/bar] ([psi])	[kPa/bar] ([psi])	[kPa/bar] ([psi])	[kPa/bar] ([psi])	[kPa/bar] ([psi])
帶手排變速箱的 A20DTH，A20DTH ECOFlex	225/45 R18 <sup>19)21)</sup>	250/2.5 (36)	270/2.7 (39)	-	-	250/2.5 (36)	320/3.2 (46)
	215/55 R 17 <sup>19)</sup> ，	230/2.3 (33)	250/2.5 (36)	270/2.7 (39)	290/2.9 (42)	240/2.4 (35)	310/3.1 (45)
	225/50 R17 <sup>20)</sup>						
	225/55 R17	220/2.2 (32)	240/2.4 (35)	290/2.9 (42)	320/3.2 (46)	220/2.2 (32)	290/2.9 (42)
	235/45 R18 <sup>19)</sup>	230/2.3 (33)	250/2.5 (36)	270/2.7 (39)	290/2.9 (42)	230/2.3 (33)	300/3.0 (43)
	245/45 R18，	220/2.2 (32)	240/2.4 (35)	270/2.7 (39)	290/2.9 (42)	220/2.2 (32)	290/2.9 (42)
	245/40 R19 <sup>21)</sup>						
	245/35 R20 <sup>21)</sup>	220/2.2 (32)	240/2.4 (35)	270/2.7 (39)	290/2.9 (42)	230/2.3 (33)	300/3.0 (43)

19) 只允許用作冬季輪胎

21) 加固款式 (XL)

20) 只允許加固款式用作冬季輪胎

引擎	輪胎	乘載達 3 人時的舒適性		乘載達 3 人時的 ECO		帶全負載	
		前 [kPa/bar] ([psi])	後 [kPa/bar] ([psi])	前 [kPa/bar] ([psi])	後 [kPa/bar] ([psi])	前 [kPa/bar] ([psi])	後 [kPa/bar] ([psi])
帶自排變速箱的 A20DTH 引擎	225/45 R18 <sup>19)21)</sup>	260/2.6 (38)	280/2.8 (41)	-	-	260/2.6 (38)	330/3.3 (48)
	215/55 R17 <sup>19)</sup> ,	230/2.3 (33)	250/2.5 (36)	270/2.7 (39)	290/2.9 (42)	240/2.4 (35)	310/3.1 (45)
	225/50 R17 <sup>20)</sup> ,						
	235/45 R18 <sup>19)</sup>						
	225/55 R17	220/2.2 (32)	240/2.4 (35)	290/2.9 (42)	320/3.2 (46)	220/2.2 (32)	290/2.9 (42)
	245/45 R18 ,	220/2.2 (32)	240/2.4 (35)	270/2.7 (39)	290/2.9 (42)	220/2.2 (32)	290/2.9 (42)
	245/40 R19 <sup>21)</sup>						
245/35 R20 <sup>21)</sup>	230/2.3 (33)	250/2.5 (36)	270/2.7 (39)	290/2.9 (42)	230/2.3 (33)	300/3.0 (43)	

19) 只允許用作冬季輪胎

21) 加固款式 (XL)

20) 只允許加固款式用作冬季輪胎



引擎	輪胎	乘載達 3 人時的舒適性		乘載達 3 人時的 ECO		帶全負載	
		前 [kPa/bar] ([psi])	後 [kPa/bar] ([psi])	前 [kPa/bar] ([psi])	後 [kPa/bar] ([psi])	前 [kPa/bar] ([psi])	後 [kPa/bar] ([psi])
帶手排變速箱的 A20DTR	215/55 R17 <sup>19)</sup> ,	240/2.4 (35)	260/2.6 (38)	270/2.7 (39)	290/2.9 (42)	240/2.4 (35)	310/3.1 (45)
	225/50 R17 <sup>20)</sup>						
	235/45 R18 <sup>19)</sup>	240/2.4 (35)	260/2.6 (38)	270/2.7 (39)	290/2.9 (42)	250/2.5 (36)	320/3.2 (46)
	245/45 R18 ,	220/2.2 (32)	240/2.4 (35)	270/2.7 (39)	290/2.9 (42)	220/2.2 (32)	290/2.9 (42)
	245/40 R19 <sup>21)</sup>						
	225/55 R17	220/2.2 (32)	240/2.4 (35)	290/2.9 (42)	320/3.2 (46)	220/2.2 (32)	290/2.9 (42)
	225/45 R18 <sup>19)</sup> <sup>21)</sup>	250/2.5 (36)	270/2.7 (39)	-	-	260/2.6 (38)	330/3.3 (48)
	245/35 R20 <sup>21)</sup>	230/2.3 (33)	250/2.5 (36)	270/2.7 (39)	290/2.9 (42)	230/2.3 (33)	300/3.0 (43)

<sup>19)</sup> 只允許用作冬季輪胎

<sup>20)</sup> 只允許加固款式用作冬季輪胎

<sup>21)</sup> 加固款式 (XL)

引擎	輪胎	乘載達 3 人時的舒適性		乘載達 3 人時的 ECO		帶全負載	
		前 [kPa/bar] ([psi])	後 [kPa/bar] ([psi])	前 [kPa/bar] ([psi])	後 [kPa/bar] ([psi])	前 [kPa/bar] ([psi])	後 [kPa/bar] ([psi])
帶自排變速箱的 A20DTR	215/55 R17 <sup>19)</sup> ,	240/2.4 (35)	260/2.6 (38)	270/2.7 (39)	290/2.9 (42)	250/2.5 (36)	320/3.2 (46)
	225/50 R17 <sup>20)</sup> ,						
	235/45 R18 <sup>19)</sup>						
	245/45 R18 ,	220/2.2 (32)	240/2.4 (35)	270/2.7 (39)	290/2.9 (42)	220/2.2 (32)	290/2.9 (42)
	245/40 R19 <sup>21)</sup>						
	225/55 R17	220/2.2 (32)	240/2.4 (35)	290/2.9 (42)	320/3.2 (46)	220/2.2 (32)	290/2.9 (42)
225/45 R18 <sup>19)21)</sup>	260/2.6 (38)	280/2.8 (41)	-	-	260/2.6 (38)	330/3.3 (48)	

19) 只允許用作冬季輪胎

20) 只允許加固款式用作冬季輪胎

21) 加固款式 (XL)

引擎	輪胎	乘載達 3 人時的舒適性		乘載達 3 人時的 ECO		帶全負載	
		前	後	前	後	前	後
		[kPa/bar] ([psi])	[kPa/bar] ([psi])	[kPa/bar] ([psi])	[kPa/bar] ([psi])	[kPa/bar] ([psi])	[kPa/bar] ([psi])
	245/35 R20 <sup>21)</sup>	230/2.3 (33)	250/2.5 (36)	270/2.7 (39)	290/2.9 (42)	240/2.4 (35)	310/3.1 (45)
全部	臨時備用車輪	420/4.2 (61)	420/4.2 (61)	-	-	420/4.2 (61)	420/4.2 (61)

<sup>21)</sup> 加固款式 (XL)

## 以全四輪驅動的汽車的輪胎壓力

5 門旅行車 (Hatchback) / 4 門豪華轎車 (Saloon)

引擎	輪胎	乘載達 3 人時的舒適性		乘載達 3 人時的 ECO		帶全負載	
		前	後	前	後	前	後
		[kPa/bar] ([psi])	[kPa/bar] ([psi])	[kPa/bar] ([psi])	[kPa/bar] ([psi])	[kPa/bar] ([psi])	[kPa/bar] ([psi])
帶手排變速箱的 A20NHT	225/50 R17 <sup>17)18)</sup> ,	250/2.5 (36)	230/2.3 (33)	-	-	250/2.5 (36)	300/3.0 (43)
	225/45 R18 <sup>17)18)</sup>						
	215/55 R17 <sup>17)</sup> ,	230/2.3 (33)	210/2.1 (30)	270/2.7 (39)	260/2.6 (38)	240/2.4 (35)	290/2.9 (42)
	225/45 R18 <sup>17)</sup>						
	225/55 R17,						
	235/45 R18 <sup>17)</sup> ,						
	245/45 R18,						
	245/40 R19						
245/35 R20 <sup>18)</sup>	240/2.4 (35)	220/2.2 (32)	270/2.7 (39)	260/2.6 (38)	250/2.5 (36)	300/3.0 (43)	

17) 只允許用作冬季輪胎

18) 加固款式 (XL)

引擎	輪胎	乘載達 3 人時的舒適性		乘載達 3 人時的 ECO		帶全負載	
		前	後	前	後	前	後
		[kPa/bar] ([psi])	[kPa/bar] ([psi])	[kPa/bar] ([psi])	[kPa/bar] ([psi])	[kPa/bar] ([psi])	[kPa/bar] ([psi])
帶自排變速箱的 A20NHT	225/50 R17 <sup>17)</sup> 18)	260/2.6 (38)	240/2.4 (35)	-	-	260/2.6 (38)	310/3.1 (45)
	225/45 R18 <sup>17)</sup> 18)						
	215/55 R17 <sup>17)</sup>	230/2.3 (33)	210/2.1 (30)	270/2.7 (39)	260/2.6 (38)	240/2.4 (35)	290/2.9 (42)
	225/55 R17						
	235/45 R18 <sup>17)</sup>						
	245/45 R18						
	245/40 R19						
245/35 R20 <sup>18)</sup>	250/2.5 (36)	230/2.3 (33)	270/2.7 (39)	260/2.6 (38)	250/2.5 (36)	300/3.0 (43)	

<sup>17)</sup> 只允許用作冬季輪胎

<sup>18)</sup> 加固款式 (XL)

引擎	輪胎	乘載達 3 人時的舒適性		乘載達 3 人時的 ECO		帶全負載	
		前	後	前	後	前	後
		[kPa/bar] ([psi])	[kPa/bar] ([psi])	[kPa/bar] ([psi])	[kPa/bar] ([psi])	[kPa/bar] ([psi])	[kPa/bar] ([psi])
帶手排變速箱的 A20DTR	225/50 R17 <sup>17)</sup> 18)	250/2.5 (36)	230/2.3 (33)	-	-	260/2.6 (38)	310/3.1 (45)
	225/45 R18 <sup>17)</sup> 18)						
	215/55 R17 <sup>17)</sup>	220/2.2 (32)	200/2.0 (29)	270/2.7 (39)	260/2.6 (38)	230/2.3 (33)	280/2.8 (41)
	225/55 R17						
	235/45 R18 <sup>17)</sup>						
	245/45 R18						
	245/40 R19						
245/35 R20 <sup>18)</sup>	240/2.4 (35)	220/2.2 (32)	270/2.7 (39)	260/2.6 (38)	250/2.5 (36)	300/3.0 (43)	

<sup>17)</sup> 只允許用作冬季輪胎

<sup>18)</sup> 加固款式 (XL)

引擎	輪胎	乘載達 3 人時的舒適性		乘載達 3 人時的 ECO		帶全負載	
		前	後	前	後	前	後
		[kPa/bar] ([psi])	[kPa/bar] ([psi])	[kPa/bar] ([psi])	[kPa/bar] ([psi])	[kPa/bar] ([psi])	[kPa/bar] ([psi])
帶自排變速箱的 A20DTR	225/50 R17 <sup>17)</sup> 18)	250/2.5 (36)	230/2.3 (33)	-	-	260/2.6 (38)	310/3.1 (45)
	225/45 R18 <sup>17)</sup> 18)						
	215/55 R17 <sup>17)</sup>	230/2.3 (33)	210/2.1 (30)	270/2.7 (39)	260/2.6 (38)	240/2.4 (35)	290/2.9 (42)
	225/55 R17						
	235/45 R18 <sup>17)</sup>						
	245/45 R18						
	245/40 R19						
245/35 R20 <sup>18)</sup>	240/2.4 (35)	220/2.2 (32)	270/2.7 (39)	260/2.6 (38)	250/2.5 (36)	300/3.0 (43)	

<sup>17)</sup> 只允許用作冬季輪胎

<sup>18)</sup> 加固款式 (XL)

引擎	輪胎	乘載達 3 人時的舒適性		乘載達 3 人時的 ECO		帶全負載	
		前	後	前	後	前	後
		[kPa/bar] ([psi])	[kPa/bar] ([psi])	[kPa/bar] ([psi])	[kPa/bar] ([psi])	[kPa/bar] ([psi])	[kPa/bar] ([psi])
帶手排變速箱的 A20DTH	215/55 R17 <sup>17)</sup>	270/2.7 (39)	250/2.5 (36)	-	-	280/2.8 (41)	330/3.3 (48)
	225/45 R18 <sup>17)18)</sup>						
	225/50 <sup>17)18)</sup>						
	225/55 R17	220/2.2 (32)	200/2.0 (29)	270/2.7 (39)	260/2.6 (38)	230/2.3 (33)	280/2.8 (41)
	245/40 R19						
	245/45 R18						
	235/45 R18 <sup>17)</sup>	240/2.4 (35)	220/2.2 (32)	270/2.7 (39)	260/2.6 (38)	260/2.6 (38)	310/3.1 (45)
245/35 R20 <sup>18)</sup>							

<sup>17)</sup> 只允許用作冬季輪胎

<sup>18)</sup> 加固款式 (XL)



引擎	輪胎	乘載達 3 人時的舒適性		乘載達 3 人時的 ECO		帶全負載	
		前	後	前	後	前	後
		[kPa/bar] ([psi])	[kPa/bar] ([psi])	[kPa/bar] ([psi])	[kPa/bar] ([psi])	[kPa/bar] ([psi])	[kPa/bar] ([psi])
帶自排變速箱的 A20DTH 引擎	215/55 R17 <sup>17)</sup>	270/2.7 (39)	250/2.5 (36)	-	-	280/2.8 (41)	330/3.3 (48)
	225/45 R18 <sup>17)18)</sup>						
	225/50 <sup>17)18)</sup>						
	225/55 R17	220/2.2 (32)	200/2.0 (29)	270/2.7 (39)	260/2.6 (38)	230/2.3 (33)	280/2.8 (41)
	245/40 R19						
	245/45 R18						
	235/45 R18 <sup>17)</sup>	240/2.4 (35)	220/2.2 (32)	270/2.7 (39)	260/2.6 (38)	260/2.6 (38)	310/3.1 (45)
245/35 R20 <sup>18)</sup>							

<sup>17)</sup> 只允許用作冬季輪胎

<sup>18)</sup> 加固款式 (XL)

引擎	輪胎	乘載達 3 人時的舒適性		乘載達 3 人時的 ECO		帶全負載	
		前	後	前	後	前	後
		[kPa/bar] ([psi])	[kPa/bar] ([psi])	[kPa/bar] ([psi])	[kPa/bar] ([psi])	[kPa/bar] ([psi])	[kPa/bar] ([psi])
帶手排變速箱的 A28NET	225/50 R17 <sup>17)</sup> 18)	270/2.7 (39)	250/2.5 (36)	-	-	270/2.7 (39)	320/3.2 (46)
	225/45 R18 <sup>17)</sup> 18)						
	215/55 R17 <sup>17)</sup>	260/2.6 (38)	240/2.4 (35)	-	-	270/2.7 (39)	320/3.2 (46)
	225/55 R17						
	235/45 R18 <sup>17)</sup>						
	245/45 R18						
	245/40 R19						
	245/35 R20 <sup>18)</sup>	270/2.7 (39)	250/2.5 (36)	-	-	280/2.8 (41)	330/3.3 (48)

<sup>17)</sup> 只允許用作冬季輪胎

<sup>18)</sup> 加固款式 (XL)

引擎	輪胎	乘載達 3 人時的舒適性		乘載達 3 人時的 ECO		帶全負載	
		前	後	前	後	前	後
		[kPa/bar] ([psi])	[kPa/bar] ([psi])	[kPa/bar] ([psi])	[kPa/bar] ([psi])	[kPa/bar] ([psi])	[kPa/bar] ([psi])
帶自排變速箱的 A28NET 引擎	225/50 R17 <sup>17)</sup> 18),	270/2.7 (39)	250/2.5 (36)	-	-	280/2.8 (41)	330/3.3 (48)
	225/45 R18 <sup>17)</sup> 18),						
	215/55 R17 <sup>17)</sup> ,						
	225/55 R17,						
	235/45 R18 <sup>17)</sup> ,						
	245/45 R18,						
	245/40 R19						
	245/35 R20 <sup>18)</sup>	260/2.6 (38)	240/2.4 (35)	-	-	270/2.7 (39)	320/3.2 (46)
帶手排變速箱的 A28 NER	235/45 R18 <sup>17)</sup> ,	250/2.5 (36)	230/2.3 (33)	-	-	260/2.6 (38)	320/3.2 (46)
	245/40 R19 <sup>18)</sup>						

<sup>17)</sup> 只允許用作冬季輪胎

<sup>18)</sup> 加固款式 (XL)

引擎	輪胎	乘載達 3 人時的舒適性		乘載達 3 人時的 ECO		帶全負載	
		前 [kPa/bar] ([psi])	後 [kPa/bar] ([psi])	前 [kPa/bar] ([psi])	後 [kPa/bar] ([psi])	前 [kPa/bar] ([psi])	後 [kPa/bar] ([psi])
	255/35 R20 <sup>18)</sup>	270/2.7 (39)	250/2.5 (36)	-	-	280/2.8 (41)	330/3.3 (48)
帶自排變速箱的 A28 NER	235/45 R18 <sup>17)</sup>	250/2.5 (36)	230/2.3 (33)	-	-	260/2.6 (38)	320/3.2 (46)
	245/40 R19 <sup>18)</sup>						
	255/35 R20 <sup>18)</sup>	270/2.7 (39)	250/2.5 (36)	-	-	280/2.8 (41)	330/3.3 (48)
全部	臨時備用車輪	420/4.2 (61)	420/4.2 (61)	-	-	420/4.2 (61)	420/4.2 (61)

<sup>18)</sup> 加固款式 (XL)

<sup>17)</sup> 只允許用作冬季輪胎

## 跑旅車 (Sports Tourer)

引擎	輪胎	乘載達 3 人時的舒適性		乘載達 3 人時的 ECO		帶全負載	
		前	後	前	後	前	後
		[kPa/bar] ([psi])	[kPa/bar] ([psi])	[kPa/bar] ([psi])	[kPa/bar] ([psi])	[kPa/bar] ([psi])	[kPa/bar] ([psi])
帶手排變速箱的 A20NHT	225/50 R17 <sup>21)</sup> ,	250/2.5 (36)	250/2.5 (36)	270/2.7 (39)	290/2.9 (42)	250/2.5 (36)	320/3.2 (46)
	215/55 R17 <sup>19)</sup>						
	225/55 R17	220/2.2 (32)	220/2.2 (32)	270/2.7 (39)	290/2.9 (42)	220/2.2 (32)	290/2.9 (42)
	225/45 R18 <sup>19)21)</sup>	270/2.7 (39)	270/2.7 (39)	-	-	280/2.8 (41)	340/3.4 (49)
	235/45 R18 <sup>19)</sup>	250/2.5 (36)	250/2.5 (36)	270/2.7 (39)	290/2.9 (42)	260/2.6 (38)	330/3.3 (48)
	245/45 R18	220/2.2 (32)	220/2.2 (32)	270/2.7 (39)	290/2.9 (42)	230/2.3 (33)	300/3.0 (43)
	245/40 R19 <sup>21)</sup>	220/2.2 (32)	220/2.2 (32)	270/2.7 (39)	290/2.9 (42)	220/2.2 (32)	290/2.9 (42)

21) 加固款式 (XL)

19) 只允許用作冬季輪胎

引擎	輪胎	乘載達 3 人時的舒適性		乘載達 3 人時的 ECO		帶全負載	
		前	後	前	後	前	後
		[kPa/bar] ([psi])	[kPa/bar] ([psi])	[kPa/bar] ([psi])	[kPa/bar] ([psi])	[kPa/bar] ([psi])	[kPa/bar] ([psi])
	245/35 R20 <sup>21)</sup>	240/2.4 (35)	240/2.4 (35)	270/2.7 (39)	290/2.9 (42)	240/2.4 (35)	310/3.1 (45)
帶自排變速箱的 A20NHT	225/50 R17 , 19)21)	250/2.5 (36)	250/2.5 (36)	270/2.7 (39)	290/2.9 (42)	260/2.6 (38)	330/3.3 (48)
	215/55 R17 <sup>19)</sup>						
	225/55 R17	220/2.2 (32)	220/2.2 (32)	270/2.7 (39)	290/2.9 (42)	220/2.2 (32)	290/2.9 (42)
	225/45 R18 <sup>19)21)</sup>	270/2.7 (39)	270/2.7 (39)	-	-	280/2.8 (41)	340/3.4 (49)
	235/45 R18 <sup>19)</sup>	250/2.5 (36)	250/2.5 (36)	270/2.7 (39)	290/2.9 (42)	260/2.6 (38)	330/3.3 (48)
	245/45 R18	220/2.2 (32)	220/2.2 (32)	270/2.7 (39)	290/2.9 (42)	230/2.3 (33)	300/3.0 (43)
	245/40 R19 <sup>21)</sup>	220/2.2 (32)	220/2.2 (32)	270/2.7 (39)	290/2.9 (42)	220/2.2 (32)	290/2.9 (42)

21) 加固款式 (XL)

19) 只允許用作冬季輪胎

引擎	輪胎	乘載達 3 人時的舒適性		乘載達 3 人時的 ECO		帶全負載	
		前	後	前	後	前	後
		[kPa/bar] ([psi])	[kPa/bar] ([psi])	[kPa/bar] ([psi])	[kPa/bar] ([psi])	[kPa/bar] ([psi])	[kPa/bar] ([psi])
	245/35 R20 <sup>21)</sup>	240/2.4 (35)	240/2.4 (35)	270/2.7 (39)	290/2.9 (42)	250/2.5 (36)	320/3.2 (46)
A20DTR	215/55 R17 <sup>19)21)</sup> ,  225/50 R17 <sup>19)21)</sup> , 235/45 R18 <sup>19)21)</sup> , 245/35 R20 <sup>21)</sup>	240/2.4 (35)	240/2.4 (35)	270/2.7 (39)	290/2.9 (42)	250/2.5 (36)	320/3.2 (46)
	225/55 R17	220/2.2 (32)	220/2.2 (32)	270/2.7 (39)	290/2.9 (42)	220/2.2 (32)	290/2.9 (42)
	245/40 R19 <sup>21)</sup>						
	245/45 R18	220/2.2 (32)	220/2.2 (32)	270/2.7 (39)	290/2.9 (42)	230/2.3 (33)	300/3.0 (43)
	225/45 R18 <sup>19)21)</sup>	270/2.7 (39)	270/2.7 (39)	-	-	280/2.8 (41)	340/3.4 (49)

<sup>21)</sup> 加固款式 (XL)

<sup>19)</sup> 只允許用作冬季輪胎

引擎	輪胎	乘載達 3 人時的舒適性		乘載達 3 人時的 ECO		帶全負載	
		前	後	前	後	前	後
		[kPa/bar] ([psi])	[kPa/bar] ([psi])	[kPa/bar] ([psi])	[kPa/bar] ([psi])	[kPa/bar] ([psi])	[kPa/bar] ([psi])
帶手排變速箱的 A20DTH	225/55 R17	220/2.2 (32)	220/2.2 (32)	270/2.7 (39)	290/2.9 (42)	220/2.2 (32)	290/2.9 (42)
	215/55 R17 <sup>19)21)</sup>	240/2.4 (35)	240/2.4 (35)	270/2.7 (39)	290/2.9 (42)	250/2.5 (36)	320/3.2 (46)
	225/50 R17 <sup>19)21)</sup>						
	245/45 R18	220/2.2 (32)	220/2.2 (32)	270/2.7 (39)	290/2.9 (42)	230/2.3 (33)	300/3.0 (43)
	245/40 R19 <sup>21)</sup>	220/2.2 (32)	220/2.2 (32)	270/2.7 (39)	290/2.9 (42)	220/2.2 (32)	290/2.9 (42)
	235/45 R18 <sup>19)21)</sup>	240/2.4 (35)	240/2.4 (35)	270/2.7 (39)	290/2.9 (42)	250/2.5 (36)	320/3.2 (46)
	245/35 R20 <sup>21)</sup>						
	225/45 R18 <sup>19)21)</sup>	270/2.7 (39)	270/2.7 (39)	-	-	280/2.8 (41)	340/3.4 (49)

<sup>19)</sup> 只允許用作冬季輪胎

<sup>21)</sup> 加固款式 (XL)



引擎	輪胎	乘載達 3 人時的舒適性		乘載達 3 人時的 ECO		帶全負載	
		前	後	前	後	前	後
		[kPa/bar] ([psi])	[kPa/bar] ([psi])	[kPa/bar] ([psi])	[kPa/bar] ([psi])	[kPa/bar] ([psi])	[kPa/bar] ([psi])
帶自排變速箱的 A20DTH 引擎	225/55 R17	220/2.2 (32)	220/2.2 (32)	270/2.7 (39)	290/2.9 (42)	220/2.2 (32)	290/2.9 (42)
	215/55 R17 <sup>19)21)</sup>	240/2.4 (35)	240/2.4 (35)	270/2.7 (39)	290/2.9 (42)	250/2.5 (36)	320/3.2 (46)
	225/50 R17 <sup>19)21)</sup>						
	245/45 R18	220/2.2 (32)	220/2.2 (32)	270/2.7 (39)	290/2.9 (42)	230/2.3 (33)	300/3.0 (43)
	245/40 R19 <sup>21)</sup>	220/2.2 (32)	220/2.2 (32)	270/2.7 (39)	290/2.9 (42)	220/2.2 (32)	290/2.9 (42)
	235/45 R18 <sup>19)21)</sup>	240/2.4 (35)	240/2.4 (35)	270/2.7 (39)	290/2.9 (42)	250/2.5 (36)	320/3.2 (46)
	245/35 R20 <sup>21)</sup>						
	225/45 R18 <sup>19)21)</sup>	270/2.7 (39)	270/2.7 (39)	-	-	280/2.8 (41)	340/3.4 (49)

<sup>19)</sup> 只允許用作冬季輪胎

<sup>21)</sup> 加固款式 (XL)

引擎	輪胎	乘載達 3 人時的舒適性		乘載達 3 人時的 ECO		帶全負載	
		前	後	前	後	前	後
		[kPa/bar] ([psi])	[kPa/bar] ([psi])	[kPa/bar] ([psi])	[kPa/bar] ([psi])	[kPa/bar] ([psi])	[kPa/bar] ([psi])
帶手排變速箱的 A28NET	215/55 R17 <sup>19)21)</sup> ,	280/2.8 (41)	280/2.8 (41)	-	-	300/3.0 (43)	340/3.4 (49)
	225/50 R17 <sup>19)21)</sup> ,						
	235/45 R18 <sup>19)</sup>						
	225/55 R17	250/2.5 (36)	250/2.5 (36)	270/2.7 (39)	290/2.9 (42)	270/2.7 (39)	340/3.4 (49)
	225/45 R18 <sup>19)21)</sup> ,	270/2.7 (39)	270/2.7 (39)	-	-	280/2.8 (41)	340/3.4 (49)
	245/35 R20 <sup>21)</sup>						
	245/45 R18	260/2.6 (38)	260/2.6 (38)	-	-	280/2.8 (41)	340/3.4 (49)
	245/40 R19 <sup>21)</sup>	240/2.4 (35)	240/2.4 (35)	-	-	250/2.5 (36)	320/3.2 (46)

<sup>19)</sup> 只允許用作冬季輪胎

<sup>21)</sup> 加固款式 (XL)

引擎	輪胎	乘載達 3 人時的舒適性		乘載達 3 人時的 ECO		帶全負載	
		前	後	前	後	前	後
		[kPa/bar] ([psi])	[kPa/bar] ([psi])	[kPa/bar] ([psi])	[kPa/bar] ([psi])	[kPa/bar] ([psi])	[kPa/bar] ([psi])
帶自排變速箱的 A28NET 引擎	215/55 R17, <sup>19)</sup>	280/2.8 (41)	280/2.8 (41)	-	-	300/3.0 (43)	340/3.4 (49)
	225/50 R17 <sup>19)21)</sup> ,						
	235/45 R18 <sup>19)</sup>						
	225/55 R17	260/2.6 (38)	260/2.6 (38)	270/2.7 (39)	290/2.9 (42)	270/2.7 (39)	340/3.4 (49)
	225/45 R18 <sup>19)21)</sup> ,	270/2.7 (39)	270/2.7 (39)	-	-	280/2.8 (41)	340/3.4 (49)
	245/35 R20 <sup>18)</sup>						
	245/45 R18	270/2.7 (39)	270/2.7 (39)	-	-	280/2.8 (41)	340/3.4 (49)
	245/40 R19 <sup>21)</sup>	240/2.4 (35)	240/2.4 (35)	-	-	260/2.6 (38)	330/3.3 (48)

<sup>19)</sup> 只允許用作冬季輪胎

<sup>21)</sup> 加固款式 (XL)

<sup>18)</sup> 加固款式 (XL)

引擎	輪胎	乘載達 3 人時的舒適性		乘載達 3 人時的 ECO		帶全負載	
		前	後	前	後	前	後
		[kPa/bar] ([psi])	[kPa/bar] ([psi])	[kPa/bar] ([psi])	[kPa/bar] ([psi])	[kPa/bar] ([psi])	[kPa/bar] ([psi])
帶手排變速箱的 A28 NER	235/45 R18 <sup>19)</sup> ,	250/2.5 (36)	230/2.3 (33)	-	-	260/2.6 (38)	330/3.3 (48)
	245/40 R19 <sup>21)</sup>						
	255/35 R20 <sup>21)</sup>	270/2.7 (39)	250/2.5 (36)	-	-	280/2.8 (41)	340/3.4 (49)
帶自排變速箱的 A28 NER	235/45 R18 <sup>19)</sup> ,	250/2.5 (36)	230/2.3 (33)	-	-	260/2.6 (38)	330/3.3 (48)
	245/40 R19 <sup>21)</sup>						
	255/35 R20 <sup>21)</sup>	270/2.7 (39)	250/2.5 (36)	-	-	280/2.8 (41)	340/3.4 (49)
全部	臨時備用車輪	420/4.2 (61)	420/4.2 (61)	-	-	420/4.2 (61)	420/4.2 (61)

<sup>19)</sup> 只允許用作冬季輪胎

<sup>21)</sup> 加固款式 (XL)

## 拖車牽引裝置安裝尺寸

5 門旅行車 (Hatchback) / 4 門豪華轎車 (Saloon)

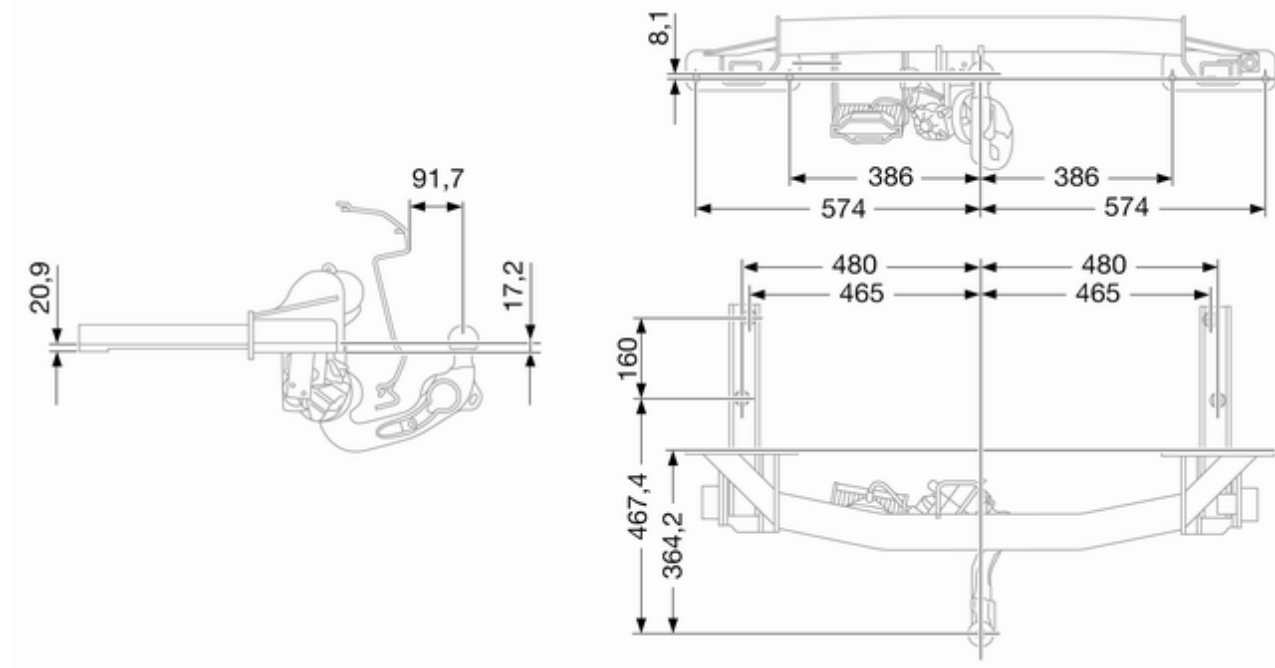

## 跑旅車 (Sports Tourer)

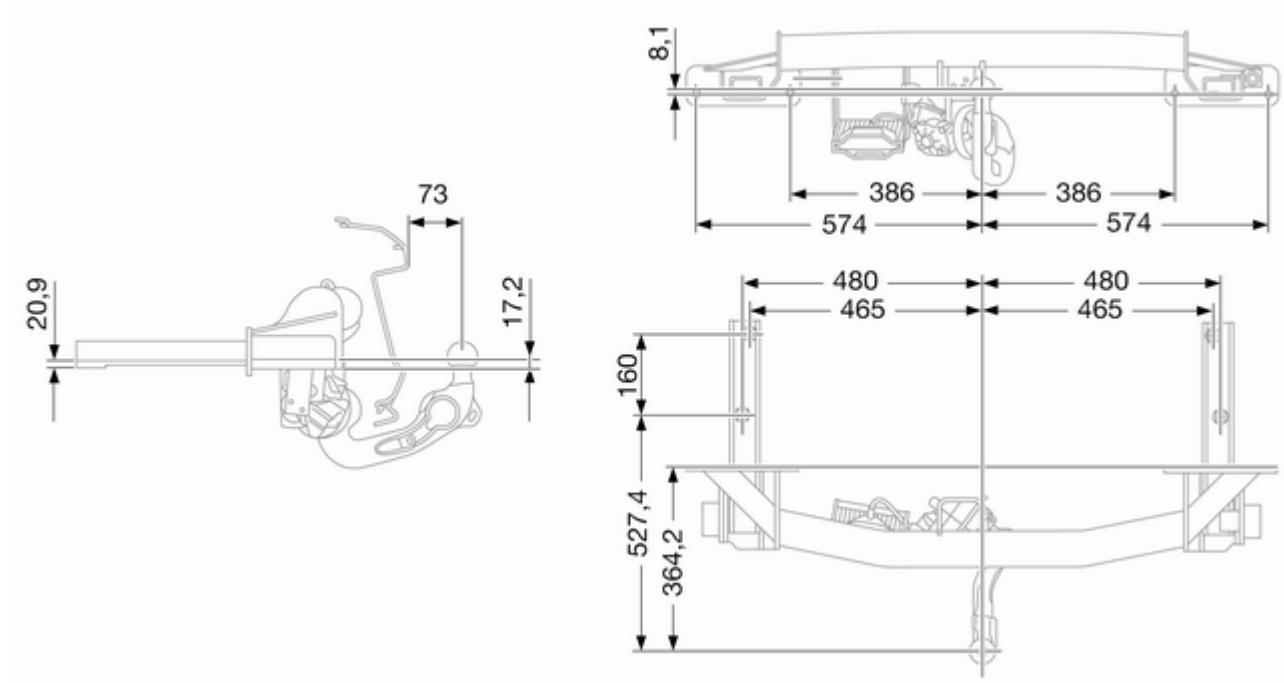

## 客戶資訊

汽車數據記錄與隱私權 . . . . . 247

### 汽車數據記錄與隱私權

#### 事件數據記錄器 (EDR)

車輛有一系列複雜的系統監測並檢查數項汽車數據。某些數據可能在常規操作中儲存，以便於發現故障時的修理工作，還有的數據儲存只用於發生撞車或幾乎撞車的情況下，記錄的系統通常稱為事件數據記錄器 (EDR)。

本系統可能記錄有關車輛狀態的數據，以及車輛如何操作的數據（例如引擎轉速、煞車使用情況、座椅安全帶使用情況等）。要閱讀這些數據，需要有特殊設備和進入汽車系統的許可權。這種數據閱讀會在汽車由維修部門維修時執行。某些數據會用電子郵件方式饋送到全球診斷系統內。本車製造商不會取得有關一碰撞事故的資訊，或者與其他人分享此資訊，除非以下情況：

- 獲得汽車車主的許可，如果汽車是租用的，則獲得承租人的許可，
- 在回應一個警方或者類似政府部門的正式要求時，
- 作為出現法律訴訟作為本車製造商辯護的一部分資料，
- 應法律的要求。

此外，本車製造商也可能使用收集到的或接受到的數據

- 用於本車製造商的研究需要，
- 要使得它能用於科研需要，要保證相應的保密性，也顯示其需求，
- 要與其他研究目的的組織機構一起分享總結性的而非與一特定車輛聯繫的數據。

#### 無線射頻識別(RFID)

某些車輛採用 RFID 技術，可提供輪胎壓力監控和點火開關系統安全等功能。這項技術也應用於連接便利設備，如車門上鎖/解鎖和起動的無線電遙控器、車庫開門器的車內發射器。Opel 車輛的 RFID 技術不會使用或記錄個人資訊，或是連結包含個人資訊的其他歐寶系統。

## 索引

- I**
- ISOFIX 國際標準兒童安全座椅系統 50
- 一畫**
- 一般資訊 ..... 135
- 二畫**
- 入車照明 ..... 104
- 三畫**
- 三點式座椅安全帶 ..... 40
- 工具 ..... 156
- 已記憶的設定 ..... 17
- 四畫**
- 中央控制門鎖系統 ..... 18
- 中央控制臺照明 ..... 104
- 互動駕駛系統 ..... 124
- 內裝保養 ..... 171
- 升檔 ..... 77
- 天窗 ..... 31
- 引擎冷卻液 ..... 141
- 引擎冷卻液溫度錶 ..... 72
- 引擎室內保險絲盒 ..... 151
- 引擎排氣 ..... 115
- 引擎數據 ..... 179
- 引擎機油 ..... 140, 173, 176
- 引擎機油壓力 ..... 78
- 引擎蓋 ..... 139
- 手套箱 ..... 51
- 手動車窗 ..... 29
- 手動防眩目 ..... 28
- 手動模式 ..... 118
- 手排變速箱 ..... 120
- 手煞車 ..... 122
- 方向盤控制器 ..... 64
- 方向盤調整 ..... 7, 64
- 五畫**
- 主動式頭枕 ..... 34
- 充電系統 ..... 76
- 冬季輪胎 ..... 157
- 凸面外形 ..... 27
- 加油 ..... 133
- 加熱 ..... 28, 38
- 加熱後窗 ..... 30
- 加熱與通風系統 ..... 106
- 可調的出風口 ..... 111
- 可變力度轉向 ..... 77
- 外裝保養 ..... 170
- 六畫**
- 交通標誌輔助 ..... 87
- 全四輪驅動 ..... 121
- 危險、警告與注意事項 ..... 3
- 安全氣簾系統 ..... 44
- 安全氣囊系統 ..... 42
- 安全氣囊和安全帶張緊器 ..... 75
- 安全氣囊關閉 ..... 44, 75
- 收摺 ..... 27



自動上鎖 .....	20
自動防眩目 .....	28
自動照明控制 .....	97
自排變速箱 .....	117
行李安全網兜 .....	58
行李廂 .....	21, 53
行李廂保險絲盒 .....	155
行李廂蓋 .....	54
行李管理系統 .....	56

## 七畫

低燃油量 .....	78
冷卻液和防凍液 .....	173
尾燈 .....	146
快速加熱 .....	111
扶手 .....	38, 39
扶手置物 .....	52
改變輪胎及車輪尺寸 .....	160
束緊環 .....	56
汽車尺寸 .....	201
汽車車主個人設定 .....	91
汽車拖拉 .....	135
汽車拖拉設備 .....	136
汽車重量 .....	191
汽車訊息 .....	84
汽車控制 .....	113
汽車開鎖 .....	4
汽車識別號 (VIN) .....	174
汽車護照 .....	16
汽油引擎的燃油 .....	132

車內燈 .....	103, 150
車外溫度 .....	67
車外照明 .....	9, 79
車門打開 .....	79
車側轉向訊號燈 .....	149
車號牌燈 .....	149
車頂置物架 .....	62
車輛存放 .....	138
車輛規格數據 .....	3
車輪更換 .....	163
車輪罩 .....	160
車輪與輪胎 .....	157
車燈燈罩蒙上霧氣 .....	102
里程錶 .....	71
防盜鎖定系統 .....	25
防盜警報系統 .....	25
防鎖死煞車系統 .....	121
防鎖死煞車系統 (ABS) .....	77

## 八畫

事件數據記錄器 (EDR) .....	247
使用本手冊 .....	3
使用腳煞車 .....	79
使用壽命終止汽車的再利用 .....	139
兒童安全座椅安裝位置 .....	47
兒童安全座椅系統 .....	45
兒童安全鎖 .....	20
固定的出風口 .....	111
坡道起動輔助 .....	123
定速控制 .....	79, 126

性能 .....	182
拖車掛接 .....	135
拖車牽引裝置安裝尺寸 .....	245
拖車穩定性輔助 .....	137
拖拉另一汽車 .....	169
拖拉本汽車 .....	168
杯罐座 .....	51
空氣品質感知器 .....	107
空調系統 .....	106
空調定期操作 .....	112
雨刷片更換 .....	143

## 九畫

保留電源關閉 .....	114
保險絲 .....	150
前安全氣囊系統 .....	43
前部儲物空間 .....	52
前霧燈 .....	101
建議使用的液體和潤滑劑 .....	173, 176
後視鏡調整 .....	7
後窗雨刷/噴洗器 .....	67
後霧燈 .....	79, 102
急救包 .....	61
恆溫控制 .....	12
故障 .....	118
故障指示器燈 .....	76
柴油引擎的燃油 .....	133
柴油微粒濾清器 .....	78, 115
柴油燃油系統排氣 .....	142

胎紋深度 .....	159
負載資訊 .....	62
<b>十畫</b>	
倒車燈 .....	102
容量 .....	202
座椅安全帶 .....	6, 39
座椅安全帶提醒器 .....	75
座椅位置 .....	34
座椅調整 .....	4, 35
旅程里程錶 .....	71
旅程電腦 .....	90
時鐘 .....	68
氣體放電式頭燈 .....	146
花粉濾清器 .....	112
起步 .....	14
起動引擎 .....	114
起動鎖禁器 .....	26
起動鎖緊器 .....	79
配件與汽車調整 .....	138
<b>十一畫</b>	
停電 .....	119
側安全氣囊系統 .....	43
偏離車道警告 .....	77, 131
執行操作 .....	139
控制器指示燈 .....	73
捲簾遮陽裝置 .....	30
排檔桿 .....	117
符號 .....	3

通風 .....	39, 106
速度錶 .....	70
頂部控繫的兒童安全座椅系統 .....	50
鹵素頭燈 .....	143

## 十二畫

備用車輪 .....	165
喇叭 .....	11, 65
循跡控制系統 .....	123
循跡控制系統關閉 .....	78
無線射頻識別(RFID) .....	247
無線電遙控器 .....	16
超音波駐車輔助 .....	77
進氣口 .....	112

## 十三畫

新車磨合 .....	113
煙灰缸 .....	70
煞車 .....	121, 142
煞車和離合器系統 .....	76
煞車和離合器油液 .....	173
煞車油 .....	142
煞車輔助 .....	123
跨接起動 .....	167
過度運轉斷開 .....	115
電子恆溫控制系統 .....	107
電子駐車煞車 .....	76
電子駐車煞車故障 .....	76
電子駕駛程式 .....	118
電子穩定性控制 .....	123

電子穩定性控制及循跡控制系統 .....	77
電子穩定性控制關閉 .....	77
電動車窗 .....	29
電動座椅調整 .....	37
電動調整 .....	27
電瓶 .....	142
電瓶防耗電保護裝置 .....	105
電瓶電壓 .....	89
電源插座 .....	68
預熱 .....	78

## 十四畫

圖示資訊顯示幕, 彩色資訊顯示幕 .....	82
緊急警報閃光燈 .....	101
維修 .....	112, 172
維修資訊 .....	172
維修顯示幕 .....	72
輔助加熱器 .....	111
遠光燈 .....	79, 98

## 十五畫

儀錶板保險絲盒 .....	153
儀錶板概覽 .....	9
儀錶板照明 .....	150
儀錶板照明控制器 .....	103
噴洗液 .....	141
噴洗器與雨刷系統 .....	11
導言 .....	3
輪胎 .....	157
輪胎名稱 .....	157

輪胎修理事件	160
輪胎壓力	158, 203
輪胎壓力監測系統	78, 158
輪胎鏈	160
適配性前照燈	79, 99
遮陽板	30
遮陽板燈	104
閱讀燈	104
駐車	14, 115
駐車煞車	122
駐車輔助	28, 127
駐車燈	102
駕駛人資訊中心	80
駕駛汽車出國旅行時的頭燈	99
駕駛特性和汽車拖拉提示	135
<b>十六畫</b>	
儘快維修汽車	76
擋風玻璃雨刷/噴洗器	65
機油，引擎	173, 176
燈光開關	97
燈泡更換	143
燃油油耗 - 二氧化碳 (CO <sub>2</sub> ) 排放	134, 186
燃油錶	71
頭枕	33
頭枕調整	6
頭燈閃爍	98
頭燈照明範圍調整	98

## 十七畫

點火開關位置	114
點煙器	69

## 十八畫

轉向和變換車道訊號	101
轉向訊號燈	75
轉速錶	71

## 十九畫

識別牌	174
離車照明	104
霧燈	79, 146

## 二十畫

觸媒轉換器	116
警告三角標誌	60
警告鈴聲	87

## 二十一畫

護目鏡的存放	52
--------	----

## 二十三畫

變速箱	13
變速箱顯示幕	117

## 二十五畫以上

鑰匙	16
----	----

